

# XREAL

Okulary AR XREAL Air

Instrukcja obsługi



## Ostrzeżenia i przestrogi



Air NIE jest zabawką dla dzieci.



NIE należy otwierać zauszników na siłę poza zaprojektowany zakres. Może to spowodować nieprawidłowe działanie optyki.



NIE należy rozpylać ani wylewać płynów bezpośrednio na produkt ani narażać go na kapanie lub rozpryskiwanie. Aby wyczyścić, zwilż szmatkę neutralnym i miękkim środkiem czyszczącym i przetrzyj szkła i zauszniki.



Produkt należy przechowywać z dala od ognia i źródeł ciepła.

## Opis produktu

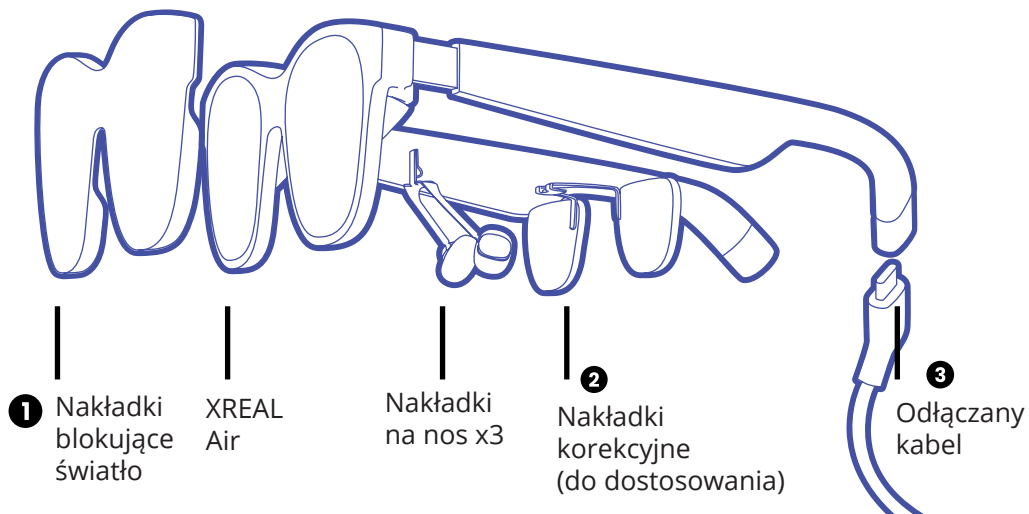

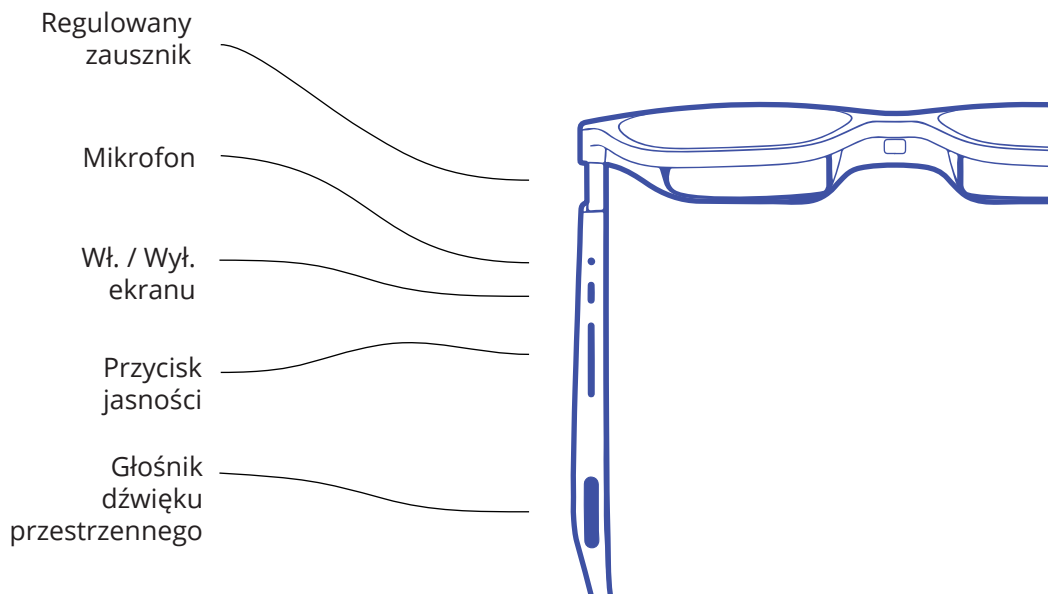

- 1** Nakładki blokujące światło zapewniają wciągające wrażenia, które całkowicie blokują pole widzenia i fizyczne otoczenie. Prosimy o odpowiedzialność za tworzenie i utrzymywanie bezpiecznego środowiska.
- 2** Dodaj dostosowane szkła korekcyjne u lokalnego optyka (jeśli jest to wymagane).
- 3** Kabel nie służy do ładowania, ponieważ produkt nie jest wyposażony w akumulator. Nie należy używać kabla innego niż dostarczony. Jeśli chcesz wymienić kabel, możesz go kupić za pośrednictwem XREAL i naszych oficjalnych dystrybutorów.
- 4** Wystarczy jedno kliknięcie, aby wyłączyć Air.

Dostosowanie nakładek na nos

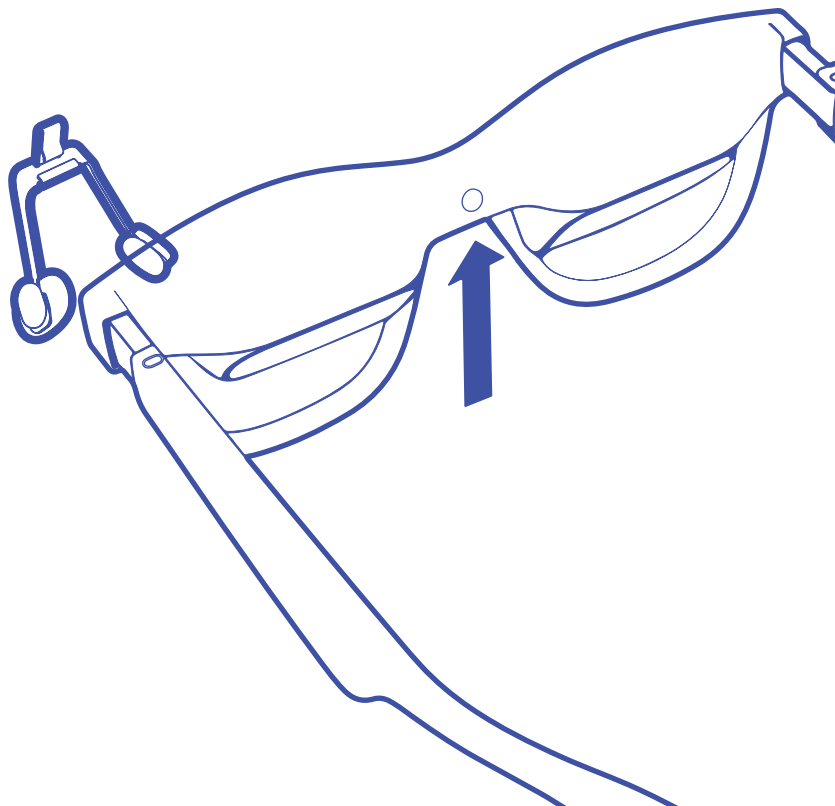

Dostosowanie szkieł korekcyjnych

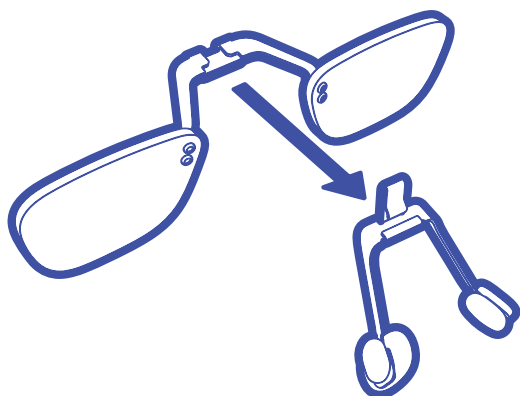

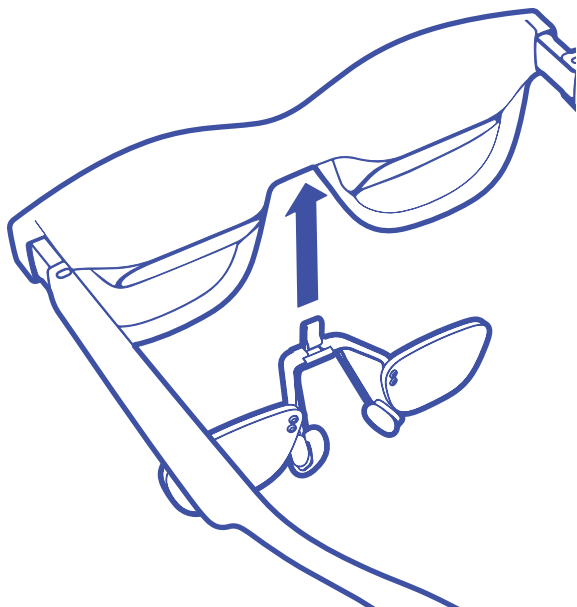

Jeśli używasz szkła korekcyjnych, połącz szkła z nakładkami na nos, a następnie przymocuj je razem do okularów.

## Dostosowanie nakładek

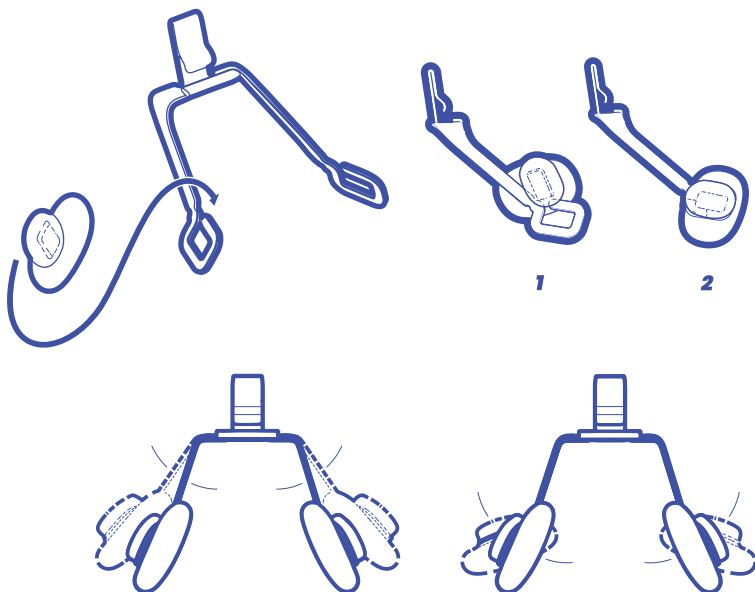

## Zdejmowanie nakładek na nos

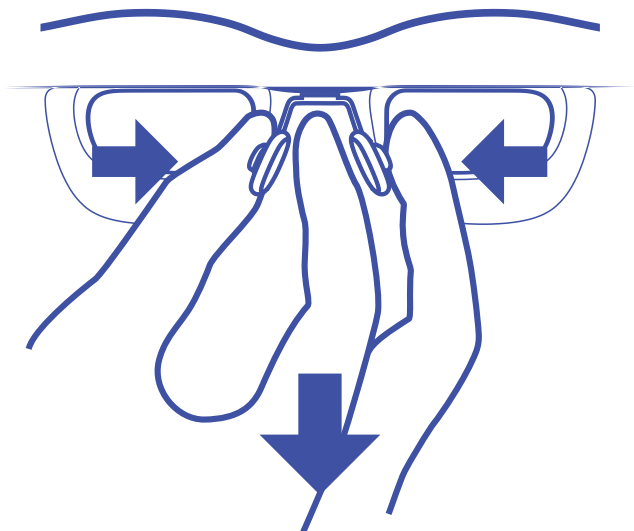

Możesz wyregulować nakładki na nos lub wybrać inny rozmiar, aby upewnić się, że okulary znajdują się na wygodnej wysokości.

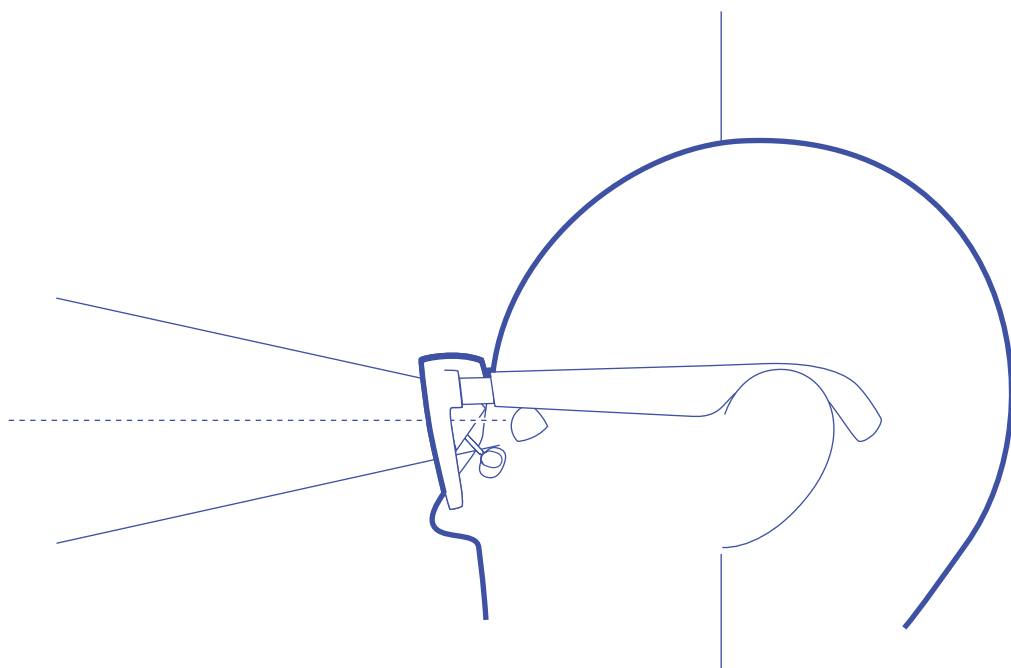

# Regulowane zauszniki

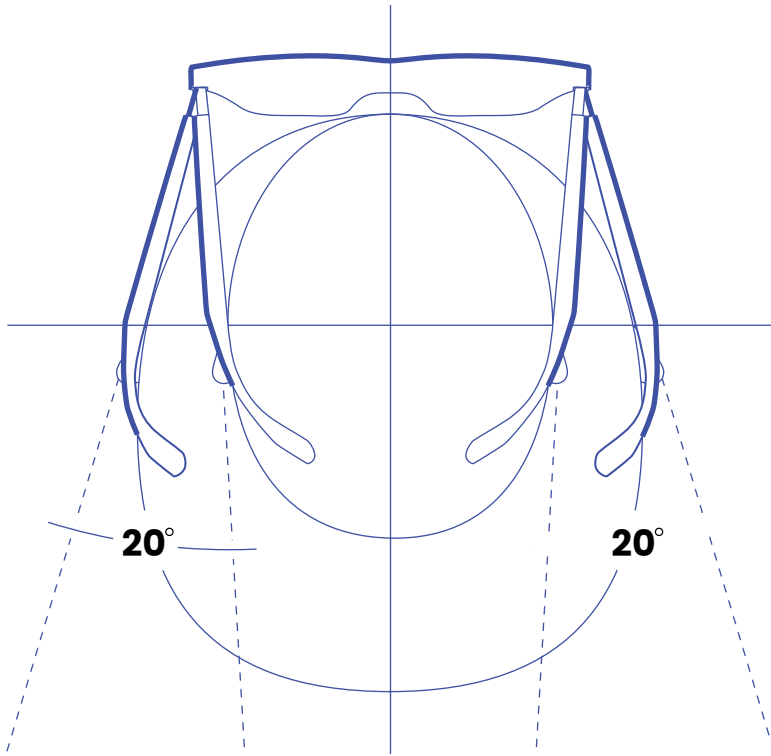

20-stopniowy zakres dopasowania do różnych rozmiarów głowy.

3-pozycyjna regulacja dla najlepszego kąta patrzenia.





# Sposoby przechowywania

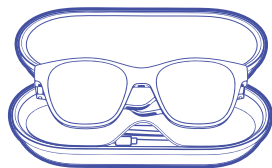

**a**

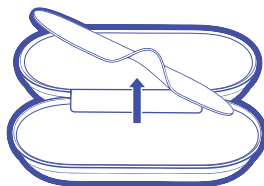

**b**

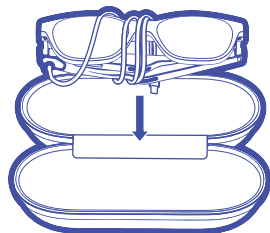

Air oferuje dwa tryby wyświetlania: Augmented Reality (AR) Space za pośrednictwem naszej aplikacji Nebula oraz Air Casting. Zeskanuj kod QR, aby sprawdzić, które tryby obsługuje Twój telefon.

# Air Casting

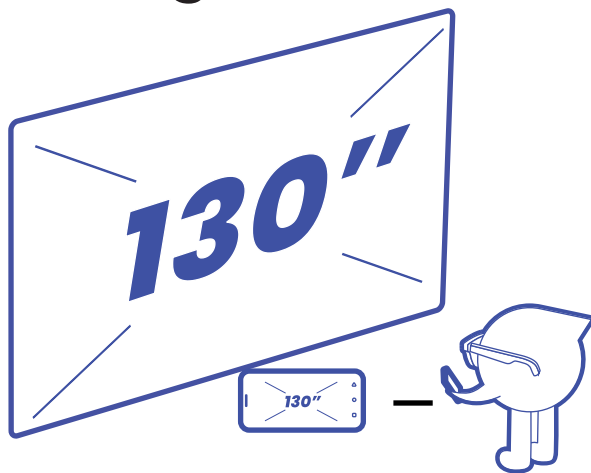

Wyświetla zawartość telefonu na 130-calowym ekranie.  
Aby nawigować, używaj telefonu w normalny sposób dla wszystkich aplikacji.

# AR Space

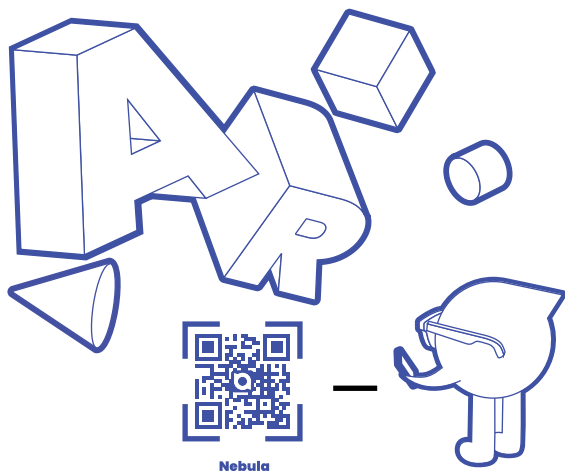

Ciesz się zdalnie filmem ze znajomymi, oglądaj wiele gier sportowych jednocześnie na różnych ekranach, przeglądaj swoje zdjęcia w przestrzennym albumie 3D, jednocześnie mogąc dowolnie regulować rozmiar ekranu do 201". AR Space oferuje zupełnie nowe doświadczenie multimedialne z intuicyjnymi sposobami interakcji.

# INSTRUKCJE BEZPIECZEŃSTWA I WAŻNE INFORMACJE

Gratulujemy zakupu nowych okularów XREAL Air. Niniejszy dokument zawiera ważne informacje dotyczące bezpiecznego korzystania z produktu.

Należy upewnić się, że każda osoba, której pozwolisz używać okularów XREAL Air, jest świadoma ostrzeżeń dotyczących zdrowia i bezpieczeństwa określonych w tym dokumencie. Aby uzyskać najnowsze informacje o produkcie i aktualizacje, przejdź do <https://www.xreal.com> i odwiedź oficjalną stronę tego produktu.

Użytkownik i jego goście zgadzają się korzystać z tego produktu wyłącznie w celach zgodnych ze wszystkimi obowiązującymi lokalnymi przepisami prawa, zasadami i regulacjami, a także wszystkimi warunkami, środkami ostrożności, praktykami, zasadami i wytycznymi, o których poinformowała firma XREAL.

XREAL nie ponosi odpowiedzialności za korzystanie przez użytkownika z treści stron trzecich ani za treści lub funkcje zawarte w treściach stron trzecich, do których użytkownik uzyskuje dostęp podczas korzystania z okularów Air XREAL. Użytkownik musi przestrzegać wszystkich zaleceń i wskazówek dotyczących takiego oprogramowania stron trzecich. Obowiązki i prawa użytkownika podczas korzystania z treści stron trzecich i uzyskiwania do nich dostępu podlegają wyłącznie umowom między użytkownikiem a tymi dostawcami.

Podczas korzystania z okularów XREAL Air należy również przestrzegać wszelkich ostrzeżeń i wskazówek dotyczących korzystania z telefonu komórkowego przekazanych przez producenta telefonu komórkowego.

## **Niezamierzone grupy użytkowników**

Produkt nie jest zabawką, nie jest produktem dla dzieci, nie jest przeznaczony dla dzieci, nie jest przeznaczony dla użytkowników w wieku poniżej 16 lat i nie powinien być udostępniany przez żadnego użytkownika dzieciom w wieku poniżej 16 lat.

Ten produkt nie powinien być używany przez użytkowników z zaburzeniami sensorycznymi lub użytkowników, którzy są narażeni na zwiększone ryzyko porażenia.

## **Zalecane środowisko użytkowania**

Aby zmniejszyć ryzyko obrażeń ciała, dyskomfortu lub uszkodzenia mienia, należy upewnić się, że użytkownik i wszyscy użytkownicy okularów XREAL Air uważnie przeczytali poniższe ostrzeżenia przed użyciem.

Użytkownik jest odpowiedzialny za stworzenie i utrzymanie bezpiecznego środowiska podczas użytkowania. Używaj tylko w bezpiecznym środowisku. Należy zwrócić szczególną uwagę na bezpieczeństwo podczas korzystania z nakładek blokujących światło, które zapewniają wciągające wrażenia podczas oglądania wideo, całkowicie blokując widok rzeczywistego otoczenia.

Przed rozpoczęciem korzystania z produktu należy zawsze dokładnie sprawdzić bezpieczeństwo otoczenia, ponieważ w przeciwnym razie może dojść do poważnych obrażeń lub śmierci. Upewnij się, że na Twojej drodze nie znajdują się żadne przedmioty ani meble, nierówne, śliskie powierzchnie, ludzie ani zwierzęta. Należy trzymać się z dala od schodów, balkonów, otwartych drzwi, okien i otwartego ognia. Należy pamiętać, że korzystanie z okularów na zewnątrz może powodować dodatkowe niekontrolowane i nieoczekiwane zagrożenia dla bezpieczeństwa, takie jak ruch pojazdów lub pieszych, hałas otoczenia lub zmieniające się warunki oświetleniowe, a także negatywnie wpływać na funkcjonalność okularów, takich jak ich możliwości śledzenia przestrzennego.

Nie należy używać okularów w sytuacjach lub podczas czynności, które wymagają pełnej świadomości fizycznego otoczenia (takich jak bieganie, jazda na rowerze na świeżym powietrzu, chodzenie w obszarze z ruchem pojazdów silnikowych lub prowadzenie pojazdu).

Nie używaj okularów, jeśli możliwe są nagłe lub niespodziewane ruchy.

Należy zachować ostrożność podczas korzystania z okularów jako pasażer poruszających się pojazdów, takich jak samochody, autobusy, metro lub pociągi, ponieważ zmiany prędkości i nagłe ruchy mogą zwiększyć niepożądane reakcje na korzystanie z okularów XREAL (szczególnie podczas korzystania z AR Space).

Nie używaj produktu w hałaśliwym otoczeniu, ponieważ może to spowodować niebezpieczne rozproszenie uwagi lub skłonić do korzystania z większej głośności niż to konieczne, co może spowodować uszkodzenie słuchu.

Nie używaj okularów w miejscach, w których zewnętrzne i nieznanne czynniki mogą stwarzać dodatkowe, a nawet zagrażające życiu ryzyko.

### **Środki ostrożności dotyczące użytkowania**

Przed założeniem okularów należy je dokładnie sprawdzić pod kątem widocznych uszkodzeń, takich jak pęknięcia lub wyszczerbienia oprawek, soczewek lub nosków. Nie używaj okularów, jeśli są uszkodzone lub ulegną uszkodzeniu w dowolnym momencie.

Jeśli wymagane są soczewki korekcyjne, należy zakupić je u lokalnego optyka i poprosić o dopasowanie ich do dostarczonej oprawki. Jeśli takie soczewki nie są dostępne w Twojej okolicy, używaj soczewek kontaktowych na receptę.

### **Środki ostrożności**

Nie używaj produktu, jeśli jesteś chory, zmęczony, pod wpływem alkoholu lub innych środków odurzających lub ogólnie nie czujesz się dobrze, ponieważ może to pogorszyć twój stan i ryzyko związane z użytkowaniem.

Przed użyciem produktu należy skonsultować się z lekarzem, zwłaszcza w przypadku istniejących wcześniej poważnych schorzeń (takich jak choroby serca), schorzeń wpływających na zdolność do bezpiecznego wykonywania czynności fizycznych, schorzeń psychiatrycznych (takich jak zaburzenia lękowe lub zaburzenia psychiczne), zaburzenia czucia lub jeśli jesteś w ciąży lub w podeszłym wieku.

Aby uniknąć utraty słuchu, należy uważnie obserwować i stosować się do wszelkich ostrzeżeń dotyczących bezpieczeństwa dźwięku wydawanych przez smartfon.

Zaleca się, aby nie używać okularów dłużej niż 2 godziny podczas jednej sesji. Należy robić co najmniej 10-15-minutowe przerwy co 45 minut, nawet jeśli nie wydaje się to konieczne. W razie potrzeby należy robić regularniejsze lub dłuższe przerwy.

### **OSTRZEŻENIE - Zmęczenie oczu**

Podczas korzystania z tego produktu należy wyregulować jasność, aby zminimalizować różnicę jasności między okularami a otoczeniem. Maksymalizowanie jasności w ciemnym otoczeniu lub minimalizowanie jej w jasnym otoczeniu może spowodować uszkodzenie wzroku. W przypadku zmęczenia oczu lub zawrotów głowy należy natychmiast zaprzestać korzystania z okularów.

### **OSTRZEŻENIE - Choroby zakaźne**

Noszenie tego produktu powoduje jego bliski kontakt ze skórą użytkownika. Dzielenie się produktem przez wielu użytkowników może ułatwiać przenoszenie chorób i dlatego nie jest zalecane.

Aby uniknąć przenoszenia chorób zakaźnych (takich jak zapalenie spojówek), nie należy dzielić się okularami z osobami cierpiącymi na choroby zakaźne, infekcje lub choroby, w szczególności oczu lub skóry. Okulary należy czyścić przed każdym użyciem delikatnie przecierając je nieścierną ściereczką z mikrofibry lub ściereczką do soczewek optycznych zwilżoną neutralnym i miękkim środkiem czyszczącym.

### **UWAGA - Dyskomfort**

Podczas użytkowania ruchome obrazy i zmienne warunki oświetleniowe mogą powodować zawroty głowy lub utratę równowagi. Należy zaprzestać korzystania z produktu i skonsultować się z lekarzem, jeśli wystąpi którykolwiek z następujących objawów: drgawki, utrata świadomości, drgawki, mimowolne ruchy, zawroty głowy, dezorientacja, nudności, oszołomienie, senność lub zmęczenie, ból lub dyskomfort oczu, zmęczenie oczu, drganie oczu lub zaburzenia widzenia (takie jak zmienione, niewyraźne lub podwójne widzenie), nadmierne pocenie się, zwiększone wydzielanie śliny, zaburzenia równowagi, zaburzenia koordynacji ręka-oko lub inne objawy podobne do choroby lokomocyjnej. Należy pamiętać, że korzystanie z produktu przez pasażerów poruszających się pojazdami, takich jak samochody, autobusy, samoloty, pociągi lub łodzie, może wywołać lub nasilić te objawy. Należy robić regularne przerwy w korzystaniu z produktu, aby złagodzić te objawy i zagrożenia dla zdrowia.

Należy zaprzestać używania okularów w przypadku zauważenia obrzęku, swędzenia, podrażnienia skóry lub innego dyskomfortu skóry mającej kontakt z produktem. Jeśli objawy nie ustąpią, należy skontaktować się z lekarzem.

Jeśli w dowolnym momencie okulary będą gorące w dotyku lub nieprzyjemnie ciepłe, należy natychmiast zaprzestać ich używania, odłączyć je od telefonu i poczekać, aż ostygną.

## **Bezpieczeństwo urządzenia**

Okularów XREAL Air nie należy nosić razem z żadnymi innymi okularami, ponieważ może to spowodować uszkodzenie obu par okularów lub stworzyć niebezpieczne wrażenia użytkownika.

Nie należy narażać okularów na działanie cieczy. Jeśli okulary zostały wystawione na działanie cieczy, należy natychmiast zaprzestać ich używania.

Należy unikać upuszczania okularów. Okulary są wyposażone w wyświetlacze wykonane przy użyciu wysoce precyzyjnej technologii. Nie należy rzucać, podrzucać ani upuszczać produktu, ani w inny sposób narażać go na silne uderzenia fizyczne, aby uniknąć uszkodzenia produktu. Jeśli produkt został upuszczony, zgnieciony lub w inny sposób narażony na uderzenia fizyczne, należy natychmiast zaprzestać korzystania z produktu.

Nie należy używać okularów z nieautoryzowanymi akcesoriami lub urządzeniami. Informacje na temat kompatybilnych urządzeń można znaleźć na stronie: <https://www.real.com>.

Nie demontuj, nie składaj ponownie, nie modyfikuj ani nie próbuj naprawiać produktu samodzielnie lub za pośrednictwem nieautoryzowanego podmiotu i natychmiast zaprzestań korzystania z takich produktów. Nie używaj takich produktów i pamiętaj, że mogą one spowodować porażenie prądem, skutkujące poważnymi obrażeniami lub śmiercią.

XREAL nie ponosi odpowiedzialności za szkody lub obrażenia wynikające z niewłaściwego lub niebezpiecznego użytkowania.

Optymalna temperatura otoczenia do przechowywania tego produktu wynosi od 0°C/32°F do 35°C/95°F. Nie należy przechowywać ani używać okularów w mokrym lub wilgotnym środowisku. Okulary zostały zaprojektowane tak, aby były odporne na pot i warunki atmosferyczne oraz krople wody. W okularach Air nie należy pływać, brać prysznic ani zanurzać ich pod wodą.

## Środki ostrożności dotyczące przegrzania

Ponieważ ten produkt ma części, które mają bezpośredni kontakt ze skórą użytkownika podczas użytkowania, należy uważnie przeczytać i postępować zgodnie z instrukcjami.

Należy pamiętać, że ten produkt wymaga znacznej ilości energii do działania i w rezultacie może z czasem stać się gorący w dotyku.

Jeśli produkt przegrzeje się i pozostanie w kontakcie ze skórą użytkownika przez dłuższy czas, istnieje ryzyko oparzeń niskotemperaturowych, takich jak czerwone plamy na skórze.

Ostrzeżenia dotyczące bezpieczeństwa temperaturowego tego produktu działają w oparciu o normy EN563 (regulacja temperatury powierzchni urządzeń) i ISO 13732-1 (ocena reakcji człowieka na kontakt z powierzchnią). W związku z tym, jeśli temperatura powierzchni urządzenia przekroczy 43°C / 109,4°F, istnieje ryzyko poparzenia skóry użytkownika, a produkt ostrzeże użytkownika za pomocą wyświetlacza okularów.

Dla własnego bezpieczeństwa, w przypadku otrzymania komunikatu ostrzegawczego podczas korzystania z produktu lub jeśli produkt jest nieprzyjemnie ciepły, należy go natychmiast wyjąć i odłączyć od jakiegokolwiek urządzenia, aż do całkowitego ostygnięcia. Należy pamiętać, że jeśli temperatura produktu utrzyma się na wysokim poziomie, produkt wyłączy się automatycznie.

Aby zapobiec przegrzaniu produktu, odłącz kabel USB-C od telefonu lub komputera, gdy go nie używasz.

Nie należy umieszczać produktu w bezpośrednim świetle słonecznym lub w pobliżu źródeł ciepła, takich jak grzejniki lub ogień, ponieważ może to ułatwić przegrzanie lub uszkodzenie produktu.

## Instrukcje dotyczące przechowywania

Okulary należy zawsze przechowywać w przeznaczonym do tego celu etui, z dala od cieczy, wilgoci, bezpośredniego światła słonecznego, śniegu i deszczu, ponieważ może to spowodować ich nieodwracalne uszkodzenie. Produkt należy przechowywać w miejscu niedostępnym dla dzieci w wieku 16 lat i młodszych, aby uniknąć obrażeń dziecka lub uszkodzenia produktu.

Optymalna temperatura przechowywania tego produktu wynosi od 0°C/32°F do 35°C/95°F.

Podczas przechowywania produktu należy upewnić się, że zauszniki okularów są starannie złożone i nie wywierają na nie nadmiernego nacisku. Należy upewnić się, że oprawka z soczewkami korekcyjnymi jest zdjęta z okularów i bezpiecznie przechowywana.

Po wybraniu odpowiedniej nakładki na nos należy unikać powodowania niepotrzebnego zużycia i uszkodzeń poprzez częste jej wyjmowanie i wkładanie.

Nie należy świecić zewnętrznym źródłem światła, takim jak laser lub latarka, przez obie strony soczewek, ponieważ może to spowodować uszkodzenie okularów.

Niski poziom niebieskiego światła z certyfikatem TUV Rheinland  
(Rozwiązanie sprzętowe)

XREAL Air jest pierwszym na świecie produktem AR do zastosowań końcowych, który otrzymał certyfikat TUV Rheinland Group ("TUV Rheinland") Low Blue Light (Hardware Solution). Oznacza to, że XREAL Air zachowuje wysoką wydajność kolorów, jednocześnie skutecznie zmniejszając potencjalny wpływ niebieskiego światła na oczy użytkowników. TUV Rheinland jest wiodącym dostawcą certyfikatów w zakresie komfortu oczu. Więcej informacji można znaleźć na stronie: <https://www.tuv.com/world/en/eye-comfort.html>.



## Ochrona środowiska



Zużyty sprzęt elektroniczny oznakowany zgodnie z dyrektywą Unii Europejskiej, nie może być umieszczany łącznie z innymi odpadami komunalnymi. Podlega on selektywnej zbiórce i recyklingowi w wyznaczonych punktach. Zapewniając jego prawidłowe usuwanie, zapobiegasz potencjalnym, negatywnym konsekwencjom dla środowiska naturalnego i zdrowia ludzkiego. System zbierania zużytego sprzętu zgodny jest z lokalnie obowiązującymi przepisami ochrony środowiska dotyczącymi usuwania odpadów. Szczegółowe informacje na ten temat można uzyskać w urzędzie miejskim, zakładzie oczyszczania lub sklepie, w którym produkt został zakupiony.

**CE** Produkt spełnia wymagania dyrektyw tzw. Nowego Podejścia Unii Europejskiej (UE), dotyczących zagadnień związanych z bezpieczeństwem użytkownika, ochroną zdrowia i ochroną środowiska, określających zagrożenia, które powinny zostać wykryte i wyeliminowane.

Niniejszy dokument jest tłumaczeniem oryginalnej instrukcji obsługi, stworzonej przez producenta.

Szczegółowe informacje o warunkach gwarancji dystrybutora / producenta dostępne na stronie internetowej <https://serwis.innpro.pl/gwarancja>

Produkt należy regularnie konserwować (czyścić) we własnym zakresie lub przez wyspecjalizowane punkty serwisowe na koszt i w zakresie użytkownika. W przypadku braku informacji o koniecznych akcjach konserwacyjnych cyklicznych lub serwisowych w instrukcji obsługi, należy regularnie, minimum raz na tydzień oceniać odmienność stanu fizycznego produktu od fizycznie nowego produktu. W przypadku wykrycia lub stwierdzenia jakiegokolwiek odmienności należy pilnie podjąć kroki konserwacyjne (czyszczenie) lub serwisowe. Brak poprawnej konserwacji (czyszczenia) i reakcji w chwili wykrycia stanu odmienności może doprowadzić do trwałego uszkodzenia produktu. Gwarant nie ponosi odpowiedzialności za uszkodzenia wynikające z zaniedbania.

Importer: **INNPRO**

INNPRO Robert Błędowski sp. z o.o.  
ul. Rudzka 65c  
44-200 Rybnik, Polska  
tel. +48 533 234 303  
hurt@innpro.pl  
www.innpro.pl

Producent:

XREAL Technology Limited  
Adres: Pokój 1901, 19/F, Lee Garden  
One, 33 Hysan Avenue, Causeway  
Bay, Hongkong, Chiny