

EWF B1674BR



---

PL Pralka

Instrukcja obsługi



**Electrolux**

## SPIS TREŚCI

1. INFORMACJE DOTYCZĄCE BEZPIECZEŃSTWA.....	3
2. WSKAZÓWKI DOTYCZĄCE BEZPIECZEŃSTWA.....	4
3. OPIS URZĄDZENIA.....	6
4. PANEL STEROWANIA.....	7
5. TABELA PROGRAMÓW.....	8
6. PARAMETRY EKSPLOATACYJNE.....	10
7. OPCJE.....	12
8. USTAWIENIA.....	13
9. PRZED PIERWSZYM UŻYCIEM.....	13
10. CODZIENNA EKSPLOATACJA.....	13
11. WSKAZÓWKI I PORADY.....	17
12. KONSERWACJA I CZYSZCZENIE.....	18
13. ROZWIĄZYWANIE PROBLEMÓW.....	22
14. DANE TECHNICZNE.....	25

## Z MYŚLĄ O TOBIE

Dziękujemy za zakup urządzenia Electrolux. Jest ono owocem dziesięcioleci doświadczeń i innowacji. To pomysłowe i stylowe urządzenie zostało zaprojektowane z myślą o Tobie. Użytkując je, możesz mieć zawsze pewność uzyskania wspaniałych efektów.

Witamy w świecie marki Electrolux!

**Zapraszamy na naszą witrynę internetową, aby:**



Otrzymać wskazówki dotyczące użytkowania, broszury, pomoc w rozwiązywaniu problemów oraz informacje dotyczące serwisu:

**[www.electrolux.com/webselfservice](http://www.electrolux.com/webselfservice)**



Zarejestrować swój produkt i uprościć jego obsługę serwisową:

**[www.registerelectrolux.com](http://www.registerelectrolux.com)**



Nabyć akcesoria, materiały eksploatacyjne i oryginalne części zamienne do swojego urządzenia:

**[www.electrolux.com/shop](http://www.electrolux.com/shop)**

## OBSŁUGA KLIENTA

Zalecamy stosowanie oryginalnych części zamiennych.

Kontaktując się z autoryzowanym centrum serwisowym, należy przygotować poniższe dane: model, numer produktu, numer seryjny.

Stosowne informacje można znaleźć na tabliczce znamionowej.



Ostrzeżenie / Przestroga – Informacje dotyczące bezpieczeństwa



Ogólne informacje i wskazówki



Informacje dotyczące środowiska naturalnego

Producent zastrzega sobie możliwość wprowadzenia zmian bez wcześniejszego powiadomienia.

## 1. ⚠ INFORMACJE DOTYCZĄCE BEZPIECZEŃSTWA

Przed przystąpieniem do instalacji i rozpoczęciem eksploatacji urządzenia należy uważnie zapoznać się z załączoną instrukcją obsługi. Producent nie odpowiada za obrażenia ciała ani szkody spowodowane nieprawidłową instalacją lub eksploatacją urządzenia. Należy zachować instrukcję obsługi w bezpiecznym i łatwo dostępnym miejscu do wykorzystania w przyszłości.

### 1.1 Bezpieczeństwo dzieci i osób o ograniczonych zdolnościach ruchowych, umysłowych lub sensorycznych

- Urządzenie mogą obsługiwać dzieci po ukończeniu ósmego roku życia oraz osoby niepełnosprawne, jeśli będą one nadzorowane lub zostaną poinstruowane w zakresie bezpiecznego korzystania z urządzenia i będą świadome związanych z tym zagrożeń.
- Nie należy pozwalać, aby dzieci bawiły się urządzeniem.
- Dzieci w wieku do 3 lat nie powinny zbliżać się do urządzenia podczas jego pracy.
- Przechowywać opakowanie w miejscu niedostępnym dla dzieci lub pozbyć się go w odpowiedni sposób.
- Przechowywać detergenty poza zasięgiem dzieci.
- Dzieci i zwierzęta domowe nie powinny znajdować się w pobliżu urządzenia, gdy jego drzwi są otwarte.
- Dzieci nie powinny zajmować się czyszczeniem ani konserwacją urządzenia bez odpowiedniego nadzoru.

### 1.2 Ogólne zasady bezpieczeństwa

- Nie zmieniać parametrów technicznych urządzenia.
- Nie należy przekraczać maksymalnego ciężaru ładunku, który wynosi 7 kg (patrz „Tabela programów”).

- Ciśnienie robocze wody w punkcie podłączenia powinno wynosić od 0,5 bara (0,05 MPa) do 8 barów (0,8 MPa).
- Wykładzina podłogowa, dywan lub mata podłogowa nie mogą zasłaniać otworów wentylacyjnych w podstawie (jeśli dotyczy).
- Urządzenie powinno być podłączone do sieci wodociągowej za pomocą dołączonego nowego zestawu węży lub innego nowego zestawu węży dostarczonego przez autoryzowane centrum serwisowe.
- Nie wolno używać starego zestawu węży.
- Jeśli przewód zasilający jest uszkodzony, musi wymienić go producent, autoryzowane centrum serwisowe lub inna wykwalifikowana osoba, aby zapobiec ryzyku porażenia prądem.
- Przed przystąpieniem do konserwacji należy wyłączyć urządzenie i wyjąć wtyczkę przewodu zasilającego z gniazda.
- Nie wolno czyścić urządzenia wodą pod ciśnieniem ani parą wodną.
- Wyczyścić urządzenie za pomocą wilgotnej szmatki. Stosować wyłącznie neutralne środki do czyszczenia. Nie stosować produktów ściernych, myjek do szorowania, rozpuszczalników ani metalowych przedmiotów.

## 2. WSKAZÓWKI DOTYCZĄCE BEZPIECZEŃSTWA

### 2.1 Instalacja

- Usunąć wszystkie elementy opakowania i blokady transportowe.
- Przechowywać blokady transportowe w bezpiecznym miejscu. Jeśli w przyszłości zajdzie potrzeba ponownego transportu urządzenia, należy zamontować blokady w celu unieruchomienia bębna, aby zapobiec wewnętrznym uszkodzeniom.
- Zachować ostrożność podczas przenoszenia urządzenia, ponieważ jest ono ciężkie. Należy zawsze stosować rękawice ochronne i mieć na stopach pełne obuwie.
- Nie instalować ani nie używać uszkodzonego urządzenia.
- Należy postępować zgodnie z instrukcją instalacji dołączoną do urządzenia.
- Nie instalować ani nie korzystać z urządzenia w miejscach, w których temperatura może spaść poniżej 0°C lub w których mogłoby być ono narażone na działanie czynników atmosferycznych.

- Podłoże, na którym będzie stało urządzenie, musi być płaskie, stabilne, odporne na działanie wysokiej temperatury i czyste.
- Zapewnić odpowiednią cyrkulację powietrza pomiędzy urządzeniem i podłogą.
- Wyregulować nóżki, aby zapewnić odpowiednią przestrzeń między urządzeniem a podłogą.
- Nie instalować urządzenia w miejscach, które uniemożliwiają całkowite otwarcenie drzwi urządzenia.
- Przed podłączeniem urządzenia do nowej instalacji wodociągowej lub instalacji, z której nie korzystano przez dłuższy czas lub która była naprawiana lub do której podłączono nowe urządzenia (liczniki wody itp.), należy umożliwić wypływ wody, aż będzie ona czysta.
- Podczas pierwszego użycia urządzenia i bezpośrednio po nim należy sprawdzić, czy nie ma widocznych wycieków wody.

## 2.2 Podłączenie do sieci elektrycznej

- Urządzenie musi być uziemione.
- Należy używać wyłącznie prawidłowo zamontowanego gniazda elektrycznego z uziemieniem.
- Należy upewnić się, że informacje o podłączeniu elektrycznym podane na tabliczce znamionowej są zgodne z parametrami instalacji zasilającej. W przeciwnym razie należy skontaktować się z elektrykiem.
- Nie stosować rozgałęźników ani przedłużaczy.
- Należy zwrócić uwagę, aby nie uszkodzić wtyczki ani przewodu zasilającego. Wymiany przewodu zasilającego można dokonać wyłącznie w naszym autoryzowanym centrum serwisowym.
- Podłączyć wtyczkę do gniazda elektrycznego dopiero po zakończeniu instalacji. Należy zadbać o to, aby w zainstalowanym urządzeniu wtyczka przewodu zasilającego była łatwo dostępna.
- Nie dotykać przewodu zasilającego ani wtyczki mokrymi rękami.
- Odłączając urządzenie, nie ciągnąć za przewód zasilający. Należy zawsze ciągnąć za wtyczkę sieciową.
- Urządzenie spełnia wymogi dyrektyw EWG.

## 2.3 Podłączenie do sieci wodociągowej

- Uważać, aby nie uszkodzić węży wodnych.

## 2.4 Przeznaczenie



### OSTRZEŻENIE!

Występuje zagrożenie odniesieniem obrażeń, porażeniem prądem, wzniesieniem pożaru lub uszkodzeniem urządzenia.

- Urządzenie jest przeznaczone wyłącznie do użytku domowego.
- Należy przestrzegać instrukcji bezpieczeństwa podanych na opakowaniu detergentu.
- Nie umieszczać w urządzeniu, na nim ani w jego pobliżu łatwopalnych substancji ani przedmiotów nasączonych łatwopalnymi substancjami.
- Upewnić się, że w praniu nie ma żadnych metalowych przedmiotów.
- Nie umieszczać pod urządzeniem żadnych pojemników na wypadek ewentualnego wycieku wody. Skontaktować się z autoryzowanym centrum serwisowym w celu uzyskania informacji, jakich akcesoriów można używać.
- Nie dotykać szklanych drzwi podczas trwania programu. Szyba może być gorąca.

## 2.5 Serwis

- Należy skontaktować się z autoryzowanym punktem serwisowym, który naprawi urządzenie.
- Należy stosować wyłącznie oryginalne części zamienne.

## 2.6 Utylizacja



### **OSTRZEŻENIE!**

Występuje zagrożenie odniesieniem obrażeń ciała lub uduszeniem.

- Odłączyć urządzenie od źródła zasilania i zamknąć dopływ wody.
- Odciąć przewód zasilający blisko urządzenia i oddać do utylizacji.

- Wymontować zatrzask drzwi, aby uniemożliwić zamknięcie się dziecka lub zwierzęcia w bębnie.
- Utylizację urządzenia należy przeprowadzić zgodnie miejscowymi przepisami w zakresie utylizacji zużytego sprzętu elektrycznego i elektronicznego (WEEE).

## 3. OPIS URZĄDZENIA

### 3.1 Widok urządzenia

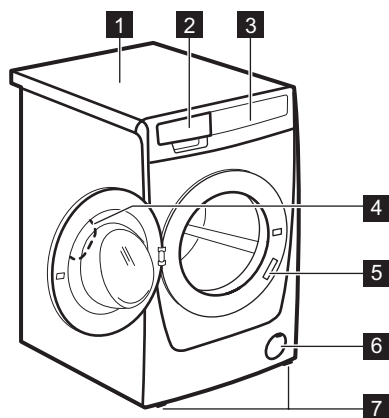

- 1** Błat roboczy
- 2** Dozownik detergentu
- 3** Panel kontrolny
- 4** Uchwyt drzwi
- 5** Tabliczka znamionowa
- 6** Filtr pompy opróżniającej
- 7** Nóżki do poziomowania urządzenia

## 4. PANEL STEROWANIA

### 4.1 Opis panelu sterowania

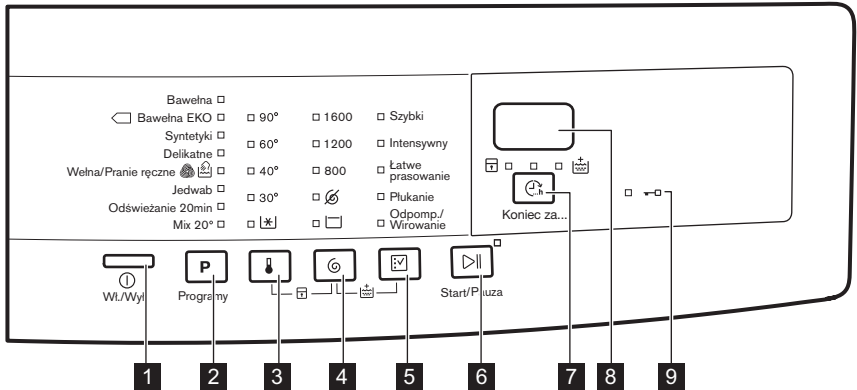

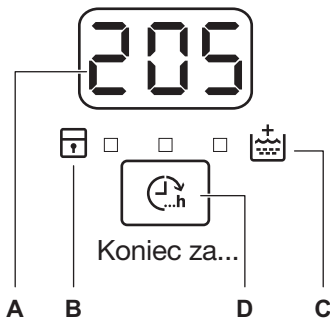

- 1** Wi./Wył. — przycisk
- 2** Programy — pole dotykowe wyboru **P**
- 3** Pole dotykowe wyboru temperatury
- 4** Pole dotykowe wyboru wirowania
- 5** Pole dotykowe wyboru opcji
- 6** Start/Pauza — pole dotykowe
- 7** Koniec za ... — pole dotykowe
- 8** Wyświetlacz
- 9** Wskaźnik zablokowanych drzwi

### 4.2 Wyświetlacz



- A.** Obszar wskazań czasu:
  - **125**: czas trwania programu
  - **3h**: czas do zakończenia cyklu
  - **E 20**: kody alarmowe
  - **E r r**: komunikat o błędzie
  - **0**: zakończenie programu
- B.** Wskaźnik funkcji blokady uruchomienia:
  - Wskaźnik włącza się po włączeniu blokady.
- C.** Wskaźnik dodatkowego płukania:
  - Wskaźnik włącza się po włączeniu tej opcji.
- D.** Pole dotykowe Koniec za ....

## 5. TABELA PROGRAMÓW

Program Zakres tempera- tur	Maksymalny ciężar wsadu Maksymalna prędkość wir- owania	Opis programu (Rodzaj i stopień zabrudzenia prania)
Bawełna 90°C – pranie w zimnej wodzie	7 kg 1600 obr./min	<b>Białe i kolorowe tkaniny bawełniane.</b> Średnio i lekko zabrudzone.
 Bawełna EKO <sup>1)</sup> 60°C – 40°C	7 kg 1600 obr./min	<b>Tkaniny bawełniane białe i o trwałych kolorach.</b> Średnio zabrudzone. Czas trwania programu wydłuża się, a zużycie energii maleje.
Syntetyki 60°C – pranie w zimnej wodzie	3 kg 1200 obr./min	<b>Tkaniny syntetyczne lub mieszane.</b> Średnio zabrudzone.
Delikatne 40°C – pranie w zimnej wodzie	3 kg 1200 obr./min	<b>Delikatne tkaniny, takie jak akryl, wiskoza, poliester.</b> Średnio zabrudzone.
Wełna/Pranie rę- czne  40°C – pranie w zimnej wodzie	1,5 kg 1200 obr./min	<b>Rzeczy wełniane nadające się do prania w palce i przeznaczone do prania ręcznego oraz tkaniny delikatne z symbolem „pranie ręczne”.<sup>2)</sup></b>
Jedwab 30°C	1 kg 800 obr./min	Specjalny program przeznaczony <b>do prania tkanin jedwabnych i mieszanych tkanin syntetycznych.</b>
Odświeżanie 20min 40°C – 30°C	1 kg 1200 obr./min	Bardzo krótki cykl <b>do prania tkanin bawełnianych i syntetycznych lekko zabrudzonych</b> lub noszonych tylko jeden raz.



Program Zakres temperatur	Maksymalny ciężar wsadu Maksymalna prędkość wirowania	Opis programu (Rodzaj i stopień zabrudzenia prania)
Mix 20° 20°C	2 kg 1200 obr./min	Specjalny program do tkanin bawełnianych, syntetycznych oraz mieszanych, lekko zabrudzonych. Wybranie tego programu pozwala zmniejszyć zużycie energii. Aby zapewnić zadowalające efekty prania, należy upewnić się, że detergent jest przeznaczony do prania w niskiej temperaturze <sup>3)</sup> .

**1) Standardowe programy do określenia parametrów eksploatacyjnych dla klasy energetycznej.** Zgodnie z rozporządzeniem 1061/2010 programy te są odpowiednikami programów: „standardowy program prania tkanin bawełnianych w 60°C” i „standardowy program prania tkanin bawełnianych w 40°C.” Są one najbardziej wydajnymi programami pod względem łącznego zużycia wody i energii do prania średnio zabrudzonych tkanin bawełnianych.







Temperatura wody w fazie prania może różnić się od temperatury podanej dla wybranego programu.

**2)** Podczas tego cyklu bęben obraca się powoli w celu zapewnienia delikatnego prania. Może wydawać się, że bęben nie obraca się lub że nie obraca się prawidłowo.

**3)** Żaden wskaźnik temperatury nie jest włączony.

### Zgodność opcji programów

Program				Szybki <sup>1)</sup>	Intensywny	Łatwe prasowanie	Płukanie	Odpompowanie/Wirowanie		
Bawełna	■	■	■	■	■	■	■	■	■	■
Bawełna EKO	■	■	■	■			■	■	■	■
Syntetyki	■	■	■	■	■	■	■	■	■	■
Delikatne	■	■	■	■	■		■	■	■	■
Wełna/Pranie ręczne	■	■	■				■	■	■	
Jedwab		■					■	■	■	

Program				Szybki <sup>1)</sup>	Intensywny	Łatwe prasowanie	Płukanie	Odpompowanie/Wirowanie		
Odświeżanie 20min	■	■	■				■	■	■	
Mix 20°	■	■	■		■		■	■	■	■

1) Po ustawieniu tej opcji zaleca się zmniejszenie ilości prania. Możliwe jest pranie pełnego wsadu, ale efekty mogą nie być zadowalające. Zalecany wsad: bawełna: 3,5 kg, tkaniny syntetyczne i delikatne: 1,5 kg.

### 5.1 Woolmark Apparel Care – Blue (niebieski)



Firma Woolmark Company zatwierdziła cykl prania wełny dostępny w tym

urządzeniu jako nadający się do prania odzieży wełnianej oznaczonej metką „prać ręcznie”, pod warunkiem, że pranie będzie wykonane zgodnie z zaleceniami producenta pralki. Należy stosować się do informacji dotyczących suszenia oraz pozostałych wskazówek zamieszczonych na metce odzieży. M1511

W Wielkiej Brytanii, Irlandii, Hong Kongu i Indiach symbol Woolmark jest certyfikowanym znakiem towarowym.

## 6. PARAMETRY EKSPLOATACYJNE



Dane zawarte w tej tabeli są wartościami przybliżonymi. Różne zmienne parametry mogą mieć wpływ na dane: ilość i rodzaj prania oraz temperatura wody i otoczenia, mogą wpływać na zmianę tych wartości.



Po rozpoczęciu programu wyświetlany jest czas trwania programu przy maksymalnym obciążeniu.

W trakcie prania czas ten jest obliczany automatycznie i może ulec znacznemu skróceniu, jeśli rzeczywisty ciężar prania jest mniejszy od maksymalnego (np. dla programu Bawełniane 60°C i maksymalnego wsadu wynoszącego 7 kg czas trwania programu przekracza 2 godziny, natomiast dla wsadu 1 kg czas trwania będzie wynosił poniżej 1 godziny).

Podczas obliczania rzeczywistego czasu trwania programu na wyświetlaczu będzie migać kropka.

Programy	Wsad (kg)	Zużycie energii (kWh)	Zużycie wody (litry)	Przybliżony czas trwania programu (minuty)	Wilgotność (%) <sup>1)</sup>
Bawełna 60°C	7	1,30	68	210	44
Bawełna 40°C	7	1,12	61	205	44
Syntetyki 40°C	3	0,60	56	140	35
Delikatne 40°C	3	0,55	59	95	35
Wełna/Pranie ręczne 30°C <sup>2)</sup>	1,5	0,45	62	75	30
<b>Standardowe programy do prania tkanin bawełnianych</b> ◀					
Bawełniane 60°C – program standardowy ◀	7	0,73	45	269	44
Bawełniane 60°C – program standardowy ◀	3,5	0,49	34	222	44
Bawełniane 40°C – program standardowy ◀	3,5	0,49	34	224	44

1) Po zakończeniu fazy wirowania.

2) Niedostępne w niektórych modelach.

Tryb wyłączenia (W)	Tryb czuwania (W)
0.48	0.48

Podane wyżej informacje są zgodne z rozporządzeniem 1015/2010 Komisji UE, wdrażającym dyrektywę 2009/125/WE.

## 7. OPCJE

### 7.1 Temperatura

Ta opcja umożliwia zmianę domyślnej temperatury wirowania.

Wskaźnik  = pranie w zimnej wodzie

Zaświeci się wskaźnik odpowiadający ustawionej temperaturze.

### 7.2 Wirowanie

Ta opcja umożliwia zmianę domyślnej prędkości wirowania.

Zaświeci się wskaźnik odpowiadający ustawionej prędkości.

#### Dodatkowe opcje wirowania:

##### Bez wirowania

- Wybranie tej opcji powoduje wyłączenie wszystkich faz wirowania. Dostępna będzie tylko faza odpompowania.
- Zaświeci się odpowiedni wskaźnik.
- Opcję tę należy wybierać do prania bardzo delikatnych tkanin.
- Urządzenie zużywa więcej wody w fazie płukania niektórych programów prania.

##### Stop z wodą

- Ta opcja chroni prane tkaniny przed zagnieceniami.
- Zaświeci się odpowiedni wskaźnik.
- Po zakończeniu programu w bębnie pozostanie woda.
- Bęben będzie obracał się regularnie, aby zapobiec powstaniu zagnieceń na praniu.
- Drzwi pozostaną zablokowane. Aby otworzyć drzwi, należy odpompować wodę.



Odpompowanie wody — patrz rozdział „Po zakończeniu programu”.

### 7.3 Szybki

Ta opcja umożliwia skrócenie czasu trwania programu.

Opcji tej należy używać do prania rzeczy lekko zabrudzonych lub wymagających odświeżenia.

Zaświeci się odpowiedni wskaźnik.

### 7.4 Intensywny

Ta opcja pozwala na pranie bardzo zabrudzonych tkanin.

Opcja ta powoduje wydłużenie czasu trwania programu prania.

Zaświeci się odpowiedni wskaźnik.

### 7.5 Łatwe prasowanie

Urządzenie delikatnie wypierze i odwirowuje pranie, aby zapobiec powstaniu zagnieceń.

Urządzenie zmniejsza prędkość wirowania, zużywa więcej wody i dostosowuje czas trwania programu do rodzaju prania.

Zaświeci się odpowiedni wskaźnik.

### 7.6 Płukanie

Ta opcja pozwala wykonać tylko ostatnie płukanie dla wybranego programu.

Jeśli ustawiono także funkcję

„Dodatkowe płukanie” ()<sup>+</sup>, urządzenie doda dwa lub większą liczbę płukań.

Zaświeci się odpowiedni wskaźnik.

### 7.7 Odpompowanie/Wirowanie

Ta opcja pozwala wykonać cykl wirowania i odpompowania.

Faza wirowania odpowiada ustawionemu programowi prania.



Po wybraniu opcji „Bez wirowania” () urządzenie tylko odpompuje wodę.

### 7.8 Dodatkowe płukanie

Ta opcja umożliwia dodanie kilku faz płukania do programu prania.

Opcji tej należy używać w miejscach, w których występuje miękka woda oraz do prania rzeczy osób wrażliwych na detergenty.



Zaświeci się odpowiedni wskaźnik. <sup>1)</sup>

## 8. USTAWIENIA

### 8.1 Stałe dodatkowe płukanie







Ta opcja umożliwia dodanie na stałe jednego cyklu płukania po ustawieniu nowego programu.

- Aby **włączyć/wyłączyć** tę opcję, należy jednocześnie dotknąć przycisków  i , aż **zaświeci się/zgaśnie** wskaźnik .

### 8.2 Blokada uruchomienia

Ta opcja pozwala zapobiec manipulowaniu przez dzieci przy panelu sterowania.

- Aby **włączyć/wyłączyć** tę opcję, należy jednocześnie dotknąć przycisków  i , aż **zaświeci się/zgaśnie** wskaźnik .

Opcję tę należy włączać po dotknięciu przycisku : przyciski zostaną

zablokowane (za wyjątkiem przycisku .



Ta opcja pozostanie aktywna nawet po wyłączeniu urządzenia.

### 8.3 Sygnały dźwiękowe

Urządzenie emituje sygnały dźwiękowe:

- Po zakończeniu programu.
- Gdy urządzenie działa nieprawidłowo.

Aby **wyłączyć/włączyć** sygnały dźwiękowe, należy dotknąć jednocześnie i przytrzymać przez 4 sekundy przyciski **P** i .



Po wyłączeniu sygnałów dźwiękowych będą one nadal emitowane podczas nieprawidłowego działania urządzenia.

## 9. PRZED PIERWSZYM UŻYCIEM

1. Wlać 2 litry wody do przegródki na detergent do fazy prania. Spowoduje to uruchomienie układu odpływowego.
2. Umieścić niewielką ilość detergentu w przegródce na detergent do fazy prania.
3. Ustawić i uruchomić program do prania bawełny z ustawioną najwyższą temperaturą, nie wkładając prania. Spowoduje to usunięcie wszelkich możliwych zabrudzeń z bębna i zbiornika.

## 10. CODZIENNA EKSPLOATACJA



### OSTRZEŻENIE!

Patrz rozdział dotyczący bezpieczeństwa.

### 10.1 Wkładanie prania

1. Otworzyć drzwi urządzenia
2. Włożyć pranie do bębna (należy robić to pojedynczo).

<sup>1)</sup> Sposób włączania tej opcji opisano w części „Ustawienia”.

3. Strzepnąć rzeczy przed włożeniem ich do urządzenia.  
Nie należy wkładać za dużo prania do bębna.
4. Dokładnie zamknąć drzwi.

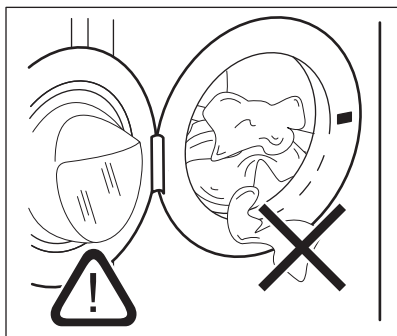
**UWAGA!**

Należy upewnić się, że nie doszło do przytrzaśnięcia prania między drzwiami a uszczelką. Mogłoby to skutkować wyciekami wody lub uszkodzeniem pranych rzeczy.

## 10.2 Stosowanie detergentów i dodatków

1. Odmierzyć odpowiednią ilość detergentu i płynu zmiękczającego.
2. Umieścić detergent i płyn zmiękczający w odpowiednich komorach.
3. Dokładnie zamknąć szufladę na detergent.

1.

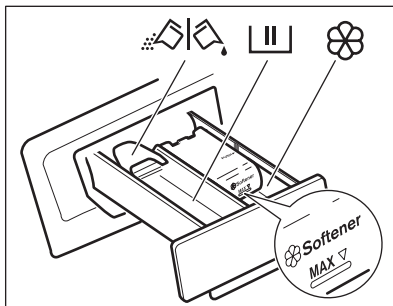
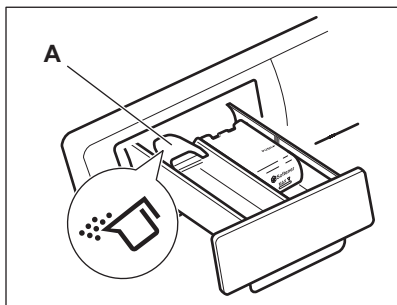

## 10.3 Przegródki na detergenty



Przegródka na detergent do fazy prania.  
Stosując detergent w płynie, należy dolać go bezpośrednio przed rozpoczęciem programu.



Przegródka na dodatkowe środki w płynie (płyn zmiękczający, krochmal).

**UWAGA!**

Nie przekraczać poziomu **MAX**.



Kłapka do detergentu w proszku lub w płynie.

## 10.4 Detergent w płynie lub proszku

2.

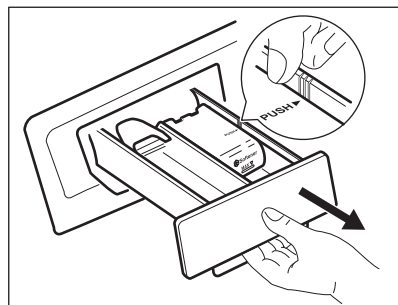

3.

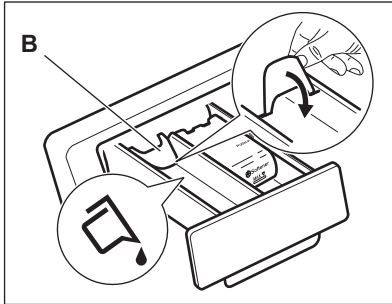

4.

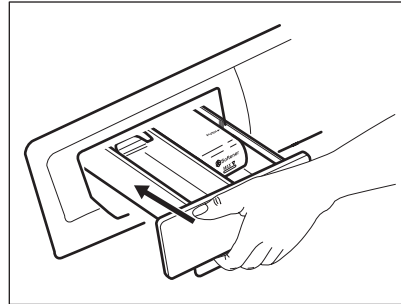

- Położenie **A** – detergent w proszku (ustawienie fabryczne).
- Położenie **B** – detergent w płynie.



#### Korzystając z detergentu w płynie:

- Nie stosować gęstych ani żelowych detergentów.
- Nie przekraczać maksymalnego poziomu płynu.
- Nie używać opcji opóźnienia rozpoczęcia programu (ani opcji Koniec).

## 10.5 Włączanie urządzenia

Nacisnąć i na kilka sekund przytrzymać przycisk **Wł./Wyt.**, aby włączyć lub wyłączyć urządzenie.

Po włączeniu urządzenia rozlegnie się sygnał dźwiękowy.

Na wyświetlaczu pojawi się komunikat On.

## 10.6 Ustawianie programu

1. Dotknąć przycisku programu **P** i ustawić program:
  - Zacznie migać wskaźnik przycisku **▶||**.
  - Wyświetlacz wyświetli czas trwania programu.
2. W razie potrzeby zmienić ustawienia temperatury i prędkości wirowania lub dodać dostępne opcje. Wybranie opcji powoduje włączenie odpowiadającego jej wskaźnika.



W razie dokonania nieprawidłowego wyboru na wyświetlaczu pojawi się wskazanie **E r r**.

## 10.7 Uruchamianie programu bez opcji Koniec za ...

Dotknąć przycisku **▶||**.

- Wskaźnik przycisku **▶||** przestanie migać i pozostanie włączony.
- Nastąpi uruchomienie programu, drzwi zostaną zablokowane i włączy się wskaźnik **←□**.
- Pompa opróżniająca może pracować przez krótki czas po rozpoczęciu cyklu prania.





Po około 15 minutach od chwili rozpoczęcia programu:



- Urządzenie automatycznie dopasuje czas trwania programu do wielkości ładunku.
- Na wyświetlaczu pojawi się nowa wartość.

## 10.8 Uruchamianie programu z opcją Koniec za ...

1. Kilkakrotnie dotknąć przycisku , aby wybrać liczbę godzin, po upływie której ma zakończyć się cykl prania.



Na wyświetlaczu pojawi się ustawiona liczba godzin (np. 3h), a wskaźnik nad przyciskiem  będzie się świecił, sygnalizując włączenie opcji.

2. Dotknąć przycisku :
  - Drzwi zostaną zablokowane.
  - Urządzenie rozpocznie odliczanie.
  - Po zakończeniu odliczania program rozpocznie się automatycznie.

 Opcję Koniec za ... można anulować lub zmienić przed naciśnięciem przycisku .

Po dotknięciu przycisku  opcję Koniec za ... można tylko anulować.



Anulowanie opcji Koniec za ...:

- a. Dotknąć przycisku , aby włączyć tryb pauzy. Zacznie migać wskaźnik przycisku .
- b. Dotykać przycisku , aż zgaśnie wskaźnik nad przyciskiem.

Ponownie dotknąć przycisku , aby natychmiast uruchomić program

## 10.9 Przerwanie programu i zmiana opcji

Niektóre opcje można zmienić tylko przed uruchomieniem programu.



1. Dotknąć . Zacznie migać wskaźnik przycisku.
2. Zmienić opcje. Zmiana dowolnej opcji spowoduje dezaktywowanie opcji Koniec za ... (jeśli została ona ustawiona).
3. Ponownie dotknąć . Program będzie kontynuowany.

## 10.10 Anulowanie programu

1. Nacisnąć i przytrzymać przez kilka sekund przycisk , aby anulować program i wyłączyć urządzenie.
2. Aby włączyć urządzenie, należy ponownie nacisnąć ten sam przycisk. Teraz można ustawić nowy program prania.

 Przed rozpoczęciem nowego programu urządzenie może odpompować wodę. W takim przypadku należy upewnić się, że detergent nadal znajduje się w przegródce; w przeciwnym razie należy uzupełnić detergent.

## 10.11 Otwieranie drzwi

Gdy uruchomiony jest program (lub funkcja , drzwi urządzenia są zablokowane. Świeci się wskaźnik .







### UWAGA!

Jeśli temperatura i poziom wody w bębnie są zbyt wysokie, nie można otworzyć drzwi.

## Otwieranie drzwi w ciągu pierwszych minut cyklu (lub gdy działa funkcja



):

1. Dotknąć przycisku , aby zatrzymać urządzenie.
2. Poczekać, aż zgaśnie wskaźnik .
3. Następnie można otworzyć drzwi urządzenia.
4. Zamknąć drzwi i ponownie dotknąć przycisk . Nastąpi wznowienie programu (lub działania funkcji .



## 10.12 Po zakończeniu programu

- Urządzenie zatrzyma się automatycznie.
- Rozlegnie się sygnał dźwiękowy (jeśli jest włączony).
- Na wyświetlaczu pojawi się .







- Wskaźnik przycisku  zgaśnie.
- Zgaśnie wskaźnik blokady drzwi .
- Następnie można otworzyć drzwi urządzenia.
- Wyjąć pranie z bębna. Upewnić się, że bęben jest pusty.
- Nacisnąć i przytrzymać przez kilka sekund przycisk , aby wyłączyć urządzenie.
- Zakręcić zawór wody.
- Drzwi oraz szuflada na detergent powinny być otwarte, aby nie dopuścić do powstawania pleśni i nieprzyjemnych zapachów.



### Program prania zakończył się, ale w bębnie pozostaje woda:

- Bęben obraca się regularnie, aby nie dopuścić do powstania zagnieciań na praniu.
- Miga wskaźnik , przypominając o konieczności odpompowania wody.
- Świeci się wskaźnik blokady drzwi . Miga wskaźnik przycisku . Drzwi pozostają zablokowane.
- Należy odpompować wodę, aby otworzyć drzwi.

### Odpompowanie wody:

1. Aby odpompować wodę:
  - Dotknąć przycisku . Urządzenie odpompuje wodę i przeprowadzi wirowanie z maksymalną prędkością dla wybranego programu.
  - Można również dotknąć przycisku  w celu zmiany prędkości wirowania, a następnie dotknąć przycisku . Urządzenie

odpompuje wodę i przeprowadzi wirowanie. Po wybraniu opcji  urządzenie tylko odpompuje wodę.



2. Po zakończeniu programu, gdy zgaśnie wskaźnik blokady drzwi , można otworzyć drzwi.
3. Nacisnąć i przytrzymać przez kilka sekund przycisk , aby wyłączyć urządzenie.



Po upływie około 18 godzin urządzenie automatycznie odpompuje wodę i przeprowadzi odwirowanie (z wyjątkiem programu „Wełna”).

## 10.13 Opcja samoczynnego wyłączenia

Opcja samoczynnego wyłączenia automatycznie wyłącza urządzenie w celu zmniejszenia zużycia energii. Wszystkie wskaźniki oraz wyświetlacz są wyłączane w następujących przypadkach:

- Jeśli urządzenie nie jest używane przez 5 minut przed dotknięciem . Nacisnąć przycisk , aby ponownie włączyć urządzenie.
- Po 5 minutach od zakończenia programu prania. Nacisnąć przycisk , aby ponownie włączyć urządzenie. Na wyświetlaczu pojawi się wskazanie zakończenia ostatnio ustawionego programu. Aby ustawić nowy program, należy dotknąć przycisku **P**.

# 11. WSKAZÓWKI I PORADY

## 11.1 Wkładanie prania

- Należy posegregować pranie: białe, kolorowe, syntetyczne, delikatne i wełniane.
- Należy przestrzegać instrukcji umieszczonych na etykietach prania.
- Nie prać razem białej i kolorowej odzieży.

- Niektóre kolorowe rzeczy mogą farbować podczas pierwszego prania. Zaleca się pranie ich oddzielnie za pierwszym razem.
- Pozapinać poszewki i zatrzaski oraz zasunąć zamki błyskawiczne. Spiąć paski.
- Opróżnić kieszenie i rozłożyć zwinięte tkaniny.

- Odwrócić na drugą stronę wielowarstwowe tkaniny, wełnę oraz rzeczy z nadrukami.
- Usunąć uporczywe plamy.
- Przeprać uporczywe plamy specjalnym detergentem.
- Należy zachować ostrożność przy praniu zasłon. Odczepić żabki/haczyki lub umieścić zasłony w worku do prania lub poszewce od poduszki.
- Nie prać rozdartych tkanin lub tkanin o nieobsztych brzegach. Małe i/lub delikatne rzeczy (np. biustonosze z fiszbinami, paski, rajstopy itp.) należy prać w worku do prania.
- Mała ilość prania może stwarzać problemy z wyważeniem podczas wirowania. W takim przypadku należy ręcznie rozmieścić pranie w bębnie i powtórzyć próbę wirowania.
- Nie należy mieszać różnych typów detergentów.
- W celu ochrony środowiska nie należy używać większej ilości detergentu, niż jest to konieczne.
- Należy przestrzegać instrukcji zamieszczonych na opakowaniu tych produktów.
- Stosować produkty odpowiednio dobrane do typu tkaniny i koloru, temperatury programu i stopnia zabrudzenia.
- Jeśli urządzenie nie jest wyposażone w dozownik detergentu z klapką, płynne deterenty należy umieszczać w specjalnym dozowniku (dostarczanym przez producenta detergentu).

## 11.2 Uporczywe plamy

Woda i detergent nie wystarczą do usunięcia niektórych plam.

Zalecamy usunięcie takich plam przed włożeniem prania do urządzenia.

Dostępne są specjalne odplamiacze. Należy użyć specjalnego odplamiacza przystosowanego do określonego typu plamy i tkaniny.

## 11.3 Deterenty i dodatki

- Stosować wyłącznie deterenty i dodatki przeznaczone do pralek automatycznych:
  - deterenty w proszku do wszystkich rodzajów tkanin,
  - deterenty w proszku do tkanin delikatnych (maksymalnie 40°C) i wełnianych,
  - deterenty w płynie, najlepiej do prania w niskiej temperaturze (maksymalnie 60°C), do wszystkich rodzajów tkanin lub specjalne tylko do tkanin wełnianych.

## 11.4 Wskazówki dotyczące ekologii

- Zawsze rozpoczynać program prania z maksymalnym dozwolonym ładunkiem w bębnie.
- W programach z niską temperaturą należy w razie potrzeby stosować odplamiacz.
- Aby stosować odpowiednią ilość detergentu, należy sprawdzić twardość wody w instalacji domowej. Patrz rozdział „Twardość wody”.

## 11.5 Twardość wody

Jeśli woda na danym obszarze jest twarda lub umiarkowanie twarda, zaleca się stosowanie zmiękczacza wody przeznaczonego do pralek. Jeśli woda jest miękka, nie ma konieczności stosowania zmiękczacza wody.

Aby uzyskać informacje na temat twardości wody, należy skontaktować się z miejscowym zakładem wodociągowym.

Używać odpowiedniej ilości zmiękczacza wody. Należy przestrzegać instrukcji umieszczonych na opakowaniu produktu.

# 12. KONSERWACJA I CZYSZCZENIE



**OSTRZEŻENIE!**  
Patrz rozdział dotyczący bezpieczeństwa.

## 12.1 Czyszczenie obudowy

Urządzenie należy czyścić wyłącznie za pomocą ciepłej wody z mydłem.

Dokładnie osuszyć wszystkie powierzchnie.



#### **UWAGA!**

Nie stosować alkoholu, rozpuszczalników ani produktów chemicznych.

## 12.2 Odkamienianie

Jeśli woda na danym obszarze jest twarda lub umiarkowanie twarda, zaleca się stosowanie środka do zmiękczenia wody przeznaczonego do pralek.

Należy regularnie sprawdzać bęben, aby nie dopuścić do nagromadzenia się osadów kamienia lub rdzy.

Do usuwania osadów rdzy należy stosować wyłącznie specjalne produkty przeznaczone do pralek. Tę procedurę należy przeprowadzać jako oddzielny cykl prania (bez odzieży).



Należy zawsze przestrzegać instrukcji umieszczonych na opakowaniu produktu.

## 12.3 Pranie konserwacyjne

W programach o niskiej temperaturze niektóre detergenty mogą pozostać w bębnie. Należy regularnie przeprowadzać pranie konserwacyjne. W tym celu należy:

- Wyjąć pranie z bębna.
- Ustawić program do prania bawełny z najwyższą temperaturą i dodać niewielką ilość detergentu.

## 12.4 Uszczelka drzwi

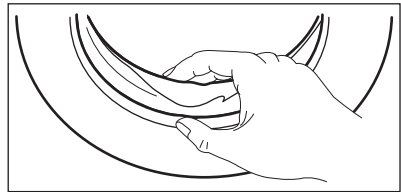

Należy regularnie sprawdzać uszczelkę i usuwać obce przedmioty z wewnętrznej strony.

## 12.5 Czyszczenie dozownika detergentu

1.

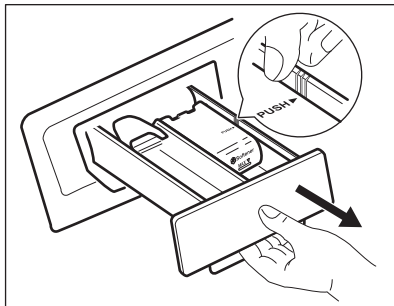

2.

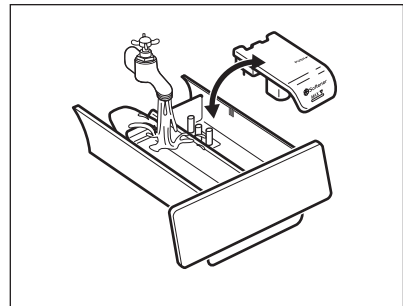

3.

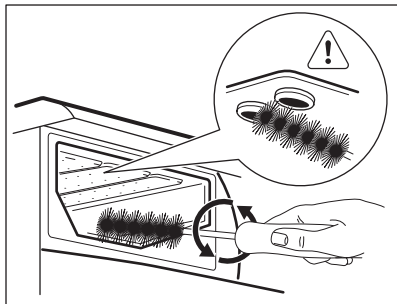

4.

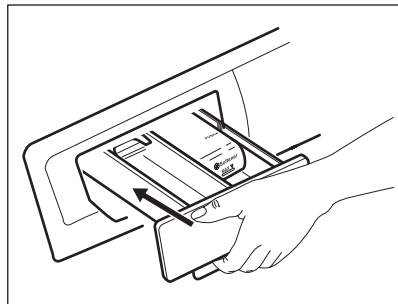

## 12.6 Czyszczenie filtra odpływowego



Nie czyścić filtra odpływowego, jeśli woda w urządzeniu jest gorąca.

1.

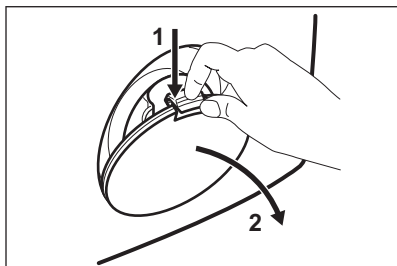

2.

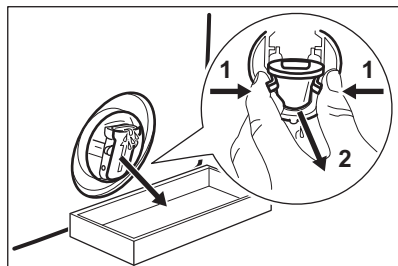

3.

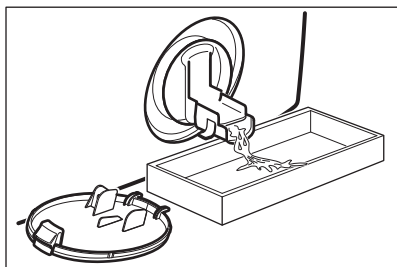

4.

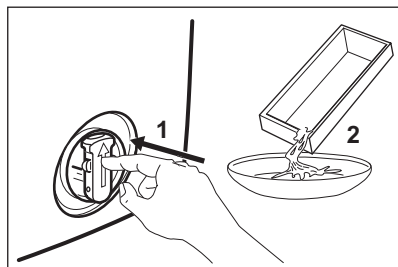

5.

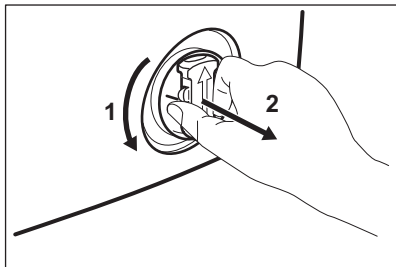

6.

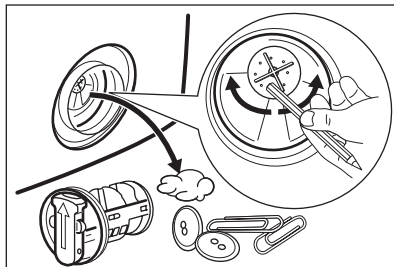

7.

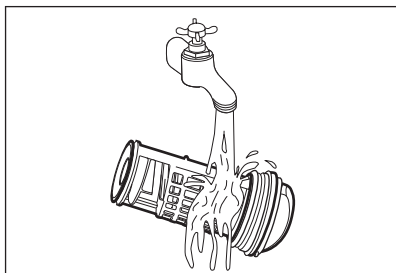

8.

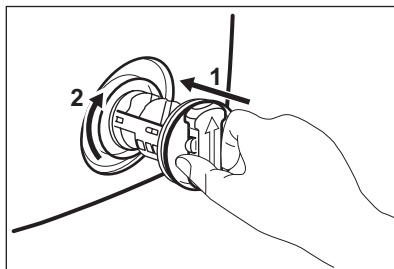

9.

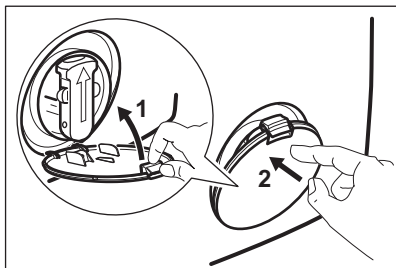

## 12.7 Czyszczenie węża dopływowego i filtra w zaworze

1.

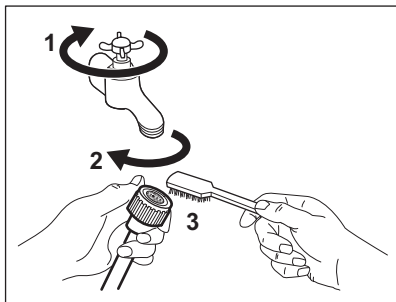

2.

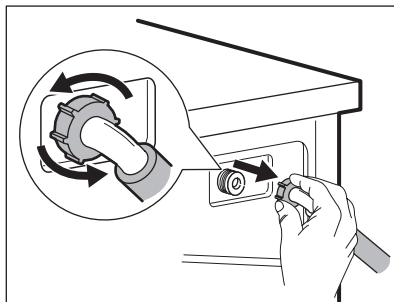

3.

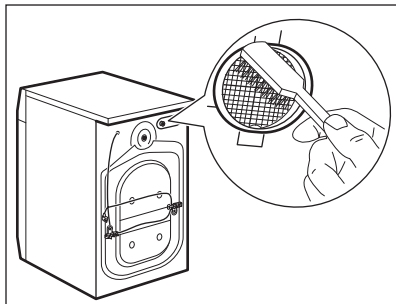

## 12.8 Awaryjne spuszczenie wody

W razie awarii urządzenie nie odpompowuje wody.

Należy wtedy przeprowadzić czynności od (1) do (9) z punktu „Czyszczenie filtra odpływowego”. W razie potrzeby wyczyścić pompę.

Po spuszczeniu wody przy użyciu procedury awaryjnej należy ponownie uruchomić układ odpływu:

1. Wlać 2 litry wody do głównej komory prania dozownika detergentu.
2. Uruchomić program, aby odpompować wodę.

## 12.9 Środki ostrożności podczas mrozu

Jeśli urządzenie jest zainstalowane w miejscu, w którym temperatura może spaść poniżej 0°C, należy usunąć

4.

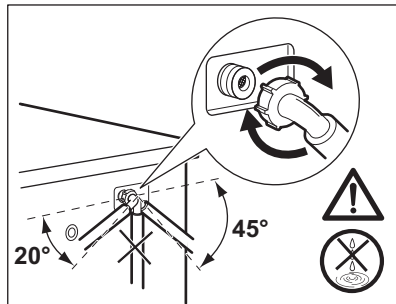

pozostałą wodę z węża dopływowego oraz z pompy opróżniającej.

1. Wyjąć wtyczkę przewodu zasilającego z gniazda elektrycznego.
2. Zakręcić zawór wody.
3. Umieścić dwa końce węża dopływowego w zbiorniku i odczekać, aż woda spłynie z węża.
4. Wyczyścić pompę opróżniającą. Przejść do awaryjnej procedury opróżniania.
5. Gdy pompa opróżniająca jest pusta, zamocować wąż dopływowy.



### **OSTRZEŻENIE!**

Przed ponownym uruchomieniem urządzenia należy upewnić się, że temperatura wynosi powyżej 0°C.

Producent nie odpowiada za uszkodzenia spowodowane niskimi temperaturami.

# 13. ROZWIĄZYWANIE PROBLEMÓW



### **OSTRZEŻENIE!**

Patrz rozdział dotyczący bezpieczeństwa.

## 13.1 Wprowadzenie

Urządzenie nie daje się uruchomić lub przestaje działać podczas pracy.

W pierwszej kolejności należy spróbować znaleźć rozwiązanie problemu (patrz tabela). Jeśli problem będzie występował

na dal, należy skontaktować się z autoryzowanym centrum serwisowym.

**Jeśli wystąpią określone problemy, rozlega się sygnał dźwiękowy, a na wyświetlaczu pojawia się kod alarmu:**

- **E10** – Urządzenie nie napełnia się prawidłowo wodą.
- **E20** – Urządzenie nie odpompowuje wody.

- **E40** – Drzwi urządzenia są otwarte lub nie są prawidłowo zamknięte. Należy sprawdzić drzwi.

**i** Jeśli urządzenie jest przepełnione, należy wyjąć część rzeczy z bębna i/lub docisnąć drzwi, nacisnąć jednocześnie przycisk Start/Pauza, aż wskaźnik  przestanie migać (patrz poniższa ilustracja).

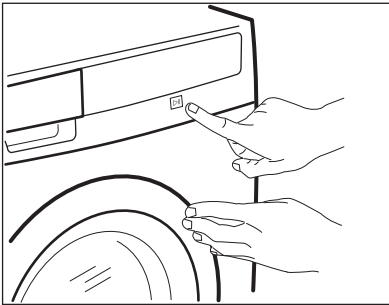

- **E40** – Zasilanie jest niestabilne. Odczekać do czasu ustabilizowania się zasilania.
- **E91** – Brak komunikacji między podzespołami elektronicznymi urządzenia. Wyłączyć urządzenie i włączyć je ponownie.



#### **OSTRZEŻENIE!**

Przed przystąpieniem do sprawdzenia należy wyłączyć urządzenie.

## 13.2 Możliwe usterki

Problem	Możliwe rozwiązanie
Program nie uruchamia się.	Upewnić się, że wtyczkę przewodu zasilającego włożono do gniazdka.
	Upewnić się, że zamknięto drzwi urządzenia.
	Upewnić się, że bezpiecznik w skrzynce bezpieczników jest sprawny.
	Sprawdzić, czy naciśnięto przycisk Start/Pauza.
	Jeśli wybrano opóźnienie rozpoczęcia programu, należy je anulować lub poczekać do końca odliczania czasu.
Urządzenie nie napełnia się prawidłowo wodą.	Wyłączyć blokadę uruchomienia, jeśli została włączona.
	Sprawdzić, czy zawór wody jest otwarty.
	Upewnić się, że ciśnienie wody nie jest zbyt niskie. W tym celu należy skontaktować się z miejscowym zakładem wodociągowym.
	Upewnić się, że zawór wody jest drożny.

<b>Problem</b>	<b>Możliwe rozwiązanie</b>
	Upewnić się, że filtr w wężu dopływowym oraz filtr zaworu są drożne. Patrz „Konserwacja i czyszczenie”.
	Upewnić się, że wąż dopływowy nie jest zagięty ani przygnieciony.
	Upewnić się, że wąż dopływowy podłączono prawidłowo.
Urządzenie nie napełnia się wodą i od razu wypompuje wodę.	Upewnić się, że wąż spustowy ułożono prawidłowo. Wąż może być umieszczony zbyt nisko.
Urządzenie nie wypompuje wody.	Upewnić się, że syfon zlewozmywaka jest drożny.
	Upewnić się, że wąż spustowy nie jest zagięty ani przygnieciony.
	Upewnić się, że filtr odpływowy jest drożny. W razie potrzeby wyczyścić filtr. Patrz rozdział „Konserwacja i czyszczenie”.
	Upewnić się, że wąż spustowy podłączono prawidłowo.
	Jeśli ustawiono program bez fazy odpompowania, należy wybrać program odpompowania.
	Jeśli ustawiono opcję, po zakończeniu której woda pozostaje w bębnie, należy wybrać program odpompowania.
Nie włącza się faza wirowania lub cykl prania trwa dłużej niż zwykle.	Należy ustawić program wirowania.
	Upewnić się, że filtr odpływowy jest drożny. W razie potrzeby wyczyścić filtr. Patrz rozdział „Konserwacja i czyszczenie”.
	Ręcznie rozmieścić pranie w bębnie i powtórzyć próbę wirowania. Problem mógł być spowodowany nieprawidłowym rozłożeniem prania.
Wyciek wody na podłogę.	Upewnić się, że połączenia węży wody są szczelne i sprawdzić je pod kątem obecności wycieków.
	Upewnić się, że wąż spustowy nie jest uszkodzony.
	Upewnić się, że użyto odpowiedniego detergentu i jego odpowiedniej ilości.
Nie można otworzyć drzwi urządzenia.	Sprawdzić, czy zakończył się program prania.
	Jeśli w bębnie pozostaje woda, wybrać program odpompowania lub wirowania.



Problem	Możliwe rozwiązanie
Urządzenie wydaje nietypowe dźwięki.	Upewnić się, że urządzenie jest prawidłowo wypoziomowane. Patrz punkt „Instalacja”.
	Upewnić się, że usunięto wszystkie elementy opakowania i blokady transportowe. Patrz punkt „Instalacja”.
	Dołożyć do bębna więcej prania. Ilość prania może być zbyt mała.
Cykl jest krótszy, niż wskazuje na to wyświetlany czas.	Urządzenie oblicza nowy czas, dostosowany do ładunku prania. Patrz rozdział „Parametry eksploatacyjne”.
Cykl jest dłuższy, niż wskazuje na to wyświetlany czas.	Niewyważony ładunek prania powoduje wydłużenie czasu trwania cyklu. Jest to normalne działanie urządzenia.
Efekty prania są niezadowalające.	Zwiększyć ilość lub użyć innego detergentu.
	Użyć specjalnych środków do usuwania uporczywych plam przed praniem.
	Należy sprawdzić, czy ustawiono prawidłową temperaturę.
	Zmniejszyć załadunek prania.
Nie można ustawić opcji.	Upewnić się, że naciśnięto tylko właściwy przycisk (przyciski).

Po sprawdzeniu włączyć urządzenie. Program zostanie wznowiony od momentu jego przerwania.

Jeśli problem wystąpi ponownie, należy skontaktować się z autoryzowanym centrum serwisowym.

Jeśli na wyświetlaczu pojawią się inne kody alarmowe. Wyłączyć i ponownie włączyć urządzenie. Jeśli problem będzie występował nadal, należy skontaktować się z autoryzowanym centrum serwisowym.

### 13.3 Serwis

Zaleca się stosowanie oryginalnych części zamiennych.

Kontaktując się z autoryzowanym centrum serwisowym, należy

przygotować poniższe dane. Stosowne informacje można znaleźć na tabliczce znamionowej: model, numer produktu oraz numer seryjny. (Mod., Prod. No., Ser. No.)

## 14. DANE TECHNICZNE

Wymiar	Szerokość/Wysokość/ Głębokość/Całkowita głębokość	600 mm / 850 mm / 520 mm / 576 mm
--------	---------------------------------------------------------	--------------------------------------

Podłączenie do sieci elektrycznej	Napięcie Moc całkowita Bezpiecznik Częstotliwość	230 V 2200 W 10 A 50 Hz
Klasa zabezpieczenia przed wnikaniem cząstek stałych i wilgoci zapewniona przez osłonę zabezpieczającą, z wyjątkiem sytuacji, gdy sprzęt niskonapięciowy nie ma zabezpieczenia przed wilgocią		IPX4
Ciśnienie doprowadzanej wody	Minimalne Maksymalne	0,5 bara (0,05 MPa) 8 barów (0,8 MPa)
Zasilanie wodą <sup>1)</sup>		Zimna woda
Maksymalny wsad	Bawełniane	7 kg
Klasa efektywności energetycznej		A+++ -20%
Prędkość wirowania	Maksymalne	1600 obr./min

<sup>1)</sup> Podłączyć wąż doprowadzający wodę do zaworu z gwintem 3/4".

## 15. OCHRONA ŚRODOWISKA

Materiały oznaczone symbolem  należy poddać utylizacji. Opakowanie urządzenia włożyć do odpowiedniego pojemnika w celu przeprowadzenia recyklingu. Należy zadbać o ponowne przetwarzanie odpadów urządzeń elektrycznych i elektronicznych, aby chronić środowisko naturalne oraz

ludzkie zdrowie. Nie wolno wyrzucać urządzeń oznaczonych symbolem  razem z odpadami domowymi. Należy zwrócić produkt do miejscowego punktu ponownego przetwarzania lub skontaktować się z odpowiednimi władzami miejskimi.



[www.electrolux.com/shop](http://www.electrolux.com/shop)



192957800-A-072016

