 Beratung und Reparaturauftrag bei Störungen
 DE 0911 70 440 040
 AT 0810 550 511
 CH 0848 840 040

Die Kontaktdaten aller Länder finden Sie im beiliegenden Kundendienst-Verzeichnis.

Robert Bosch Hausgeräte GmbH
Carl-Wery-Straße 34
81739 München, GERMANY
www.bosch-home.com

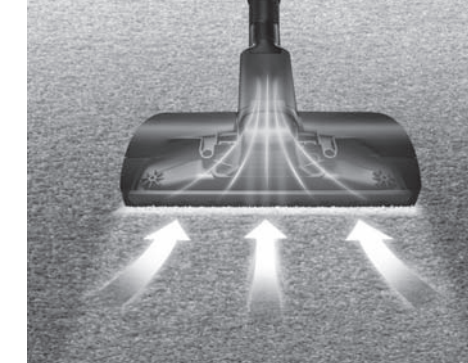

8001059306 970424



Register your new Bosch now:
www.bosch-home.com/welcome



BGL45...



de Gebrauchsanleitung	sv Bruksanvisning	hu Használati utasítás
en Instruction manual	fi Käyttöohje	ru Инструкция по эксплуатации
fr Mode d'emploi	es Instrucciones de uso	kk Пайдалану нұсқаулығы
it Istruzioni per l'uso	pt Instruções de serviço	ro Instrucțiuni de utilizare
nl Gebruiksaanwijzing	el Οδηγίες χρήσης	ar إرشادات الاستخدام
da Brugsanvisning	tr Kullanım kılavuzu	fa راهنمای استفاده
no Bruksanvisning	pl Instrukcja obsługi	

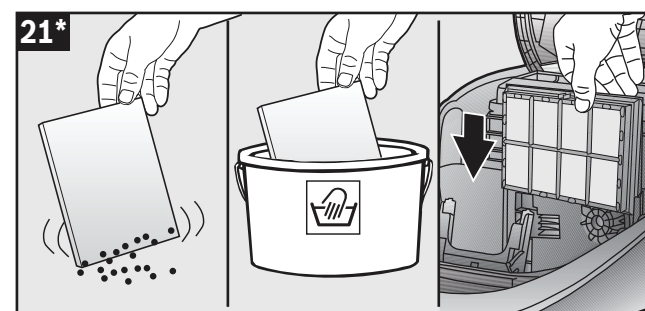
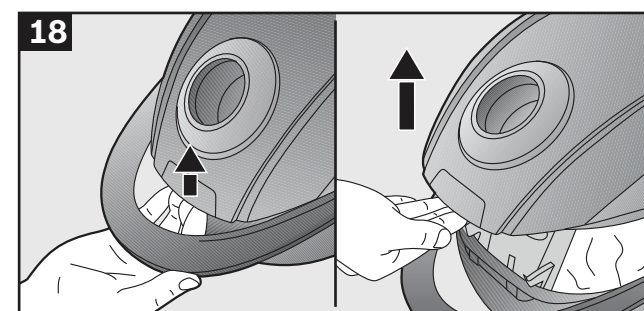
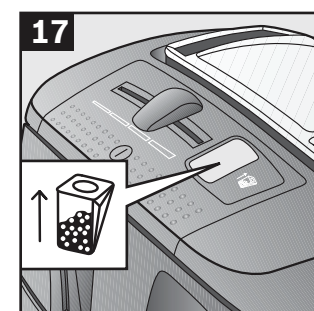
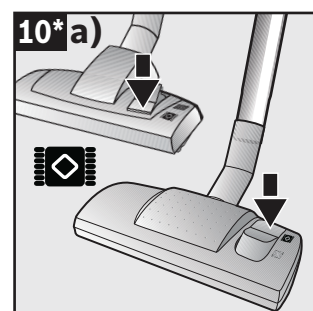
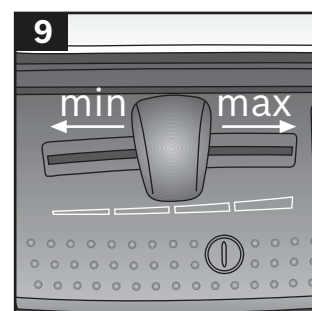
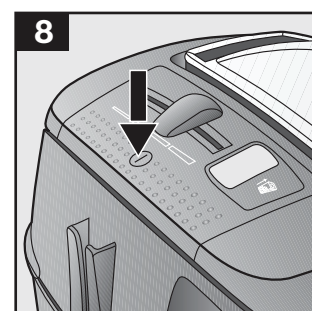
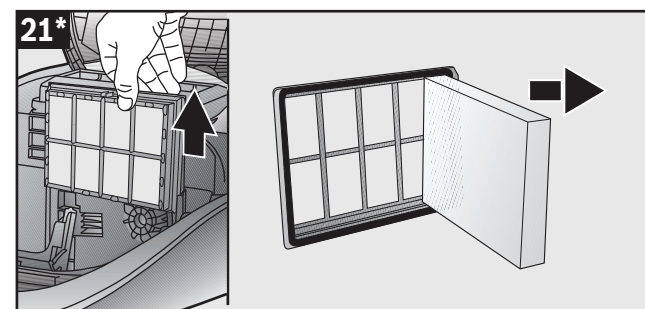
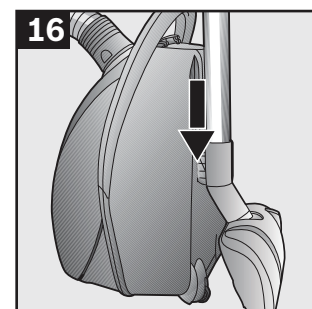
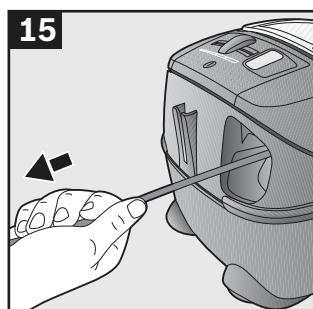
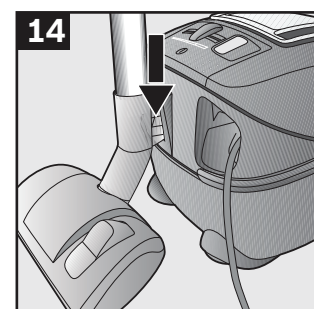
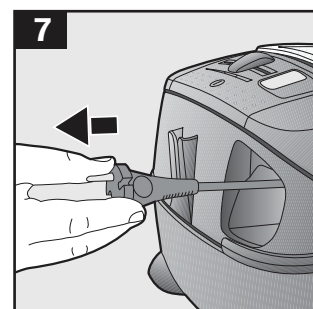
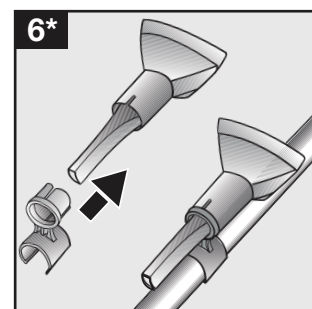
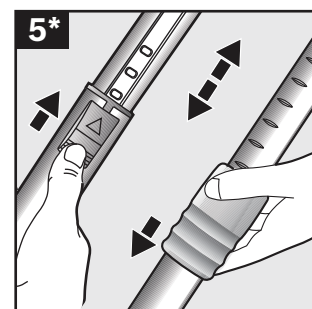
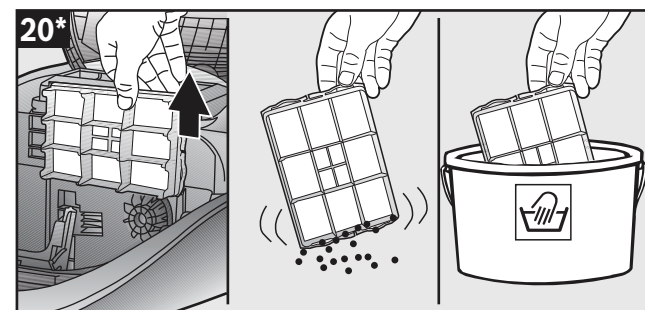
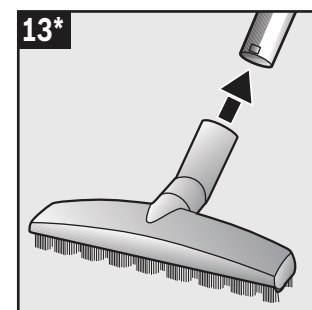
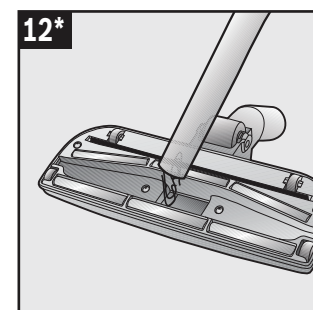
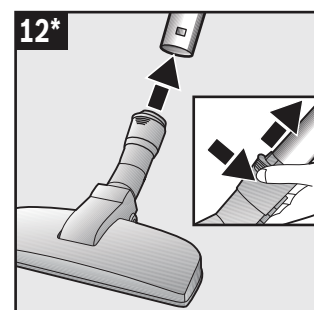
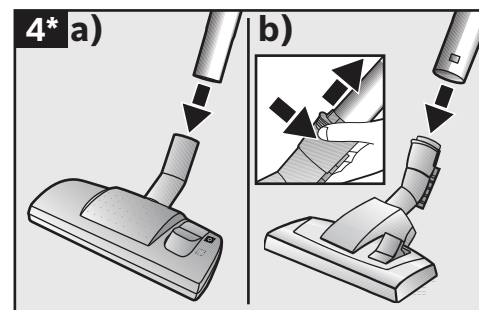
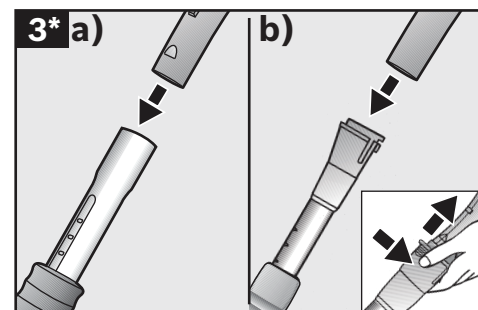
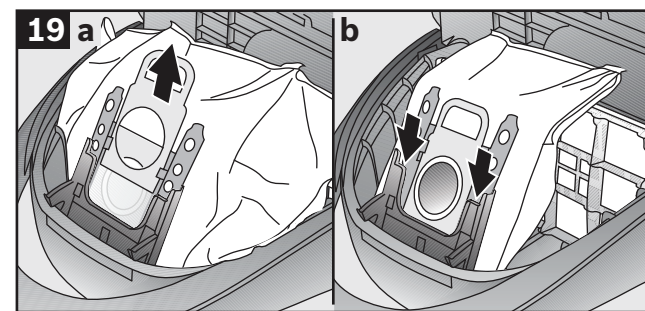
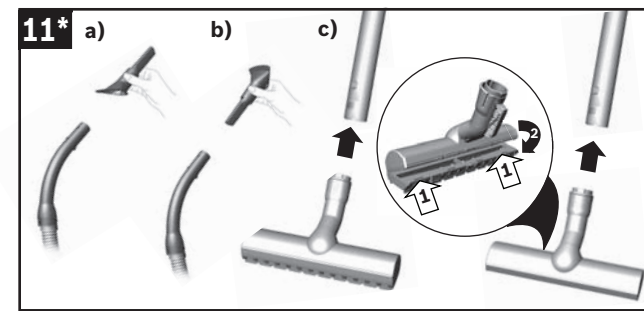
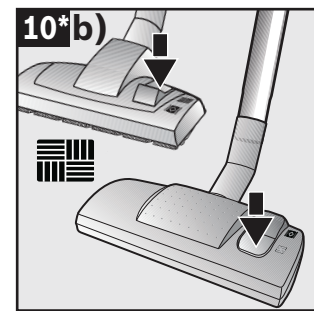
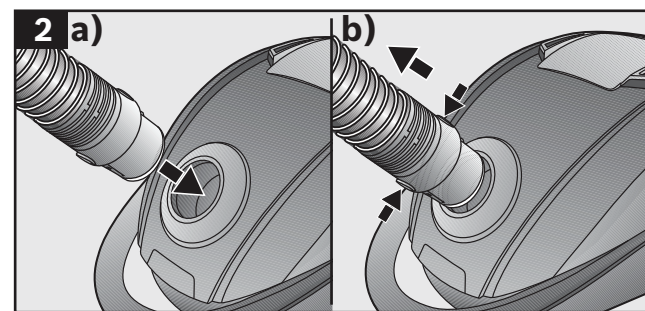
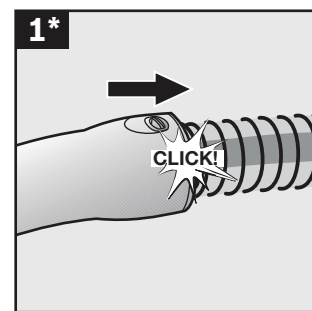

de	Sicherheit	2
	Gebrauchsanleitung	37
en	Safety information	3
	Instructions for use	40
fr	Consignes de sécurité	5
	Mode d`emploi	43
it	Norme di sicurezza	7
	Istruzioni per l`uso	47
nl	Veiligheidsvoorschriften.....	8
	Gebruiksaanwijzing	50
da	Sikkerhedsanvisninger	10
	Brugsanvisning	54
no	Sikkerhetsanvisninger.....	12
	Bruksanvisning	57
sv	Säkerhetsanvisningar.....	13
	Bruksanvisning	60
fi	Turvaohjeet.....	14
	Käyttöohje.....	63
es	Consejos y advertencias de seguridad	16
	Instrucciones de uso	66
pt	Indicações de segurança	17
	Manual de instruções	70
el	Υποδείξεις ασφαλείας.....	19
	Οδηγίες Χρήσης	73
tr	Güvenlik bilgileri.....	21
	Kullanma kılavuzu	77
pl	Wskazówki dotyczące bezpieczeństwa.....	23
	Instrukcja użytkowania	81
hu	Biztonsági útmutató.....	25
	Használati utasítás.....	84
ru	Правила техники безопасности	26
	Описание прибора	87
ro	Instrucțiuni de siguranță	28
	Instrucțiuni utilizare	91
kk	30
	94
33.....		
100.....		
fa		
36.....	إرشادات الأمان	
105.....	إرشادات الاستخدام.....	
ar		

Die Gebrauchsanweisung bitte aufbewahren.
Bei Weitergabe des Staubsaugers an Dritte bitte Gebrauchsanweisung mitgeben.

Bestimmungsgemäße Verwendung

Dieses Gerät ist nur für den privaten Haushalt und das häusliche Umfeld bestimmt. Dieses Gerät ist für eine Nutzung bis zu einer Höhe von maximal 2000 Metern über dem Meeresspiegel bestimmt.

Den Staubsauger ausschließlich gemäß den Angaben in dieser Gebrauchsanweisung verwenden.

Um Verletzungen und Schäden zu vermeiden, darf der Staubsauger nicht benutzt werden für:

- das Absaugen von Menschen oder Tieren.
- das Aufsaugen von:
 - gesundheitsschädlichen, scharfkantigen, heißen oder glühenden Substanzen.
 - feuchten oder flüssigen Substanzen.
 - leicht entflammbaren oder explosiven Stoffen und Gasen.
 - Asche, Ruß aus Kachelöfen und Zentral-Heizungsanlagen.
 - Tonerstaub aus Druckern und Kopierern.

Ersatzteile, Zubehör, Staubbeutel

Unsere Original-Ersatzteile, unser Original-Zubehör und -Sonderzubehör sind ebenso wie unsere Original-Staubbeutel auf die Eigenschaften und Anforderungen unserer Staubsauger abgestimmt. Wir empfehlen Ihnen daher die ausschließliche Verwendung unserer Original-Ersatzteile, unseres Original-Zubehörs und Sonderzubehörs und unserer Original-Staubbeutel. Auf diese Weise können Sie eine lange Lebensdauer sowie eine dauerhaft hohe Qualität der Reinigungsleistung Ihres Staubsaugers sicherstellen.

! Hinweis:

- Die Verwendung von nicht passgenauen oder qualitativ minderwertigen Ersatzteilen, Zubehör/ Sonderzubehör und Staubbeuteln kann zu Schäden an Ihrem Staubsauger führen, die nicht von unserer Garantie erfasst werden, sofern diese Schäden gerade durch die Verwendung derartiger Produkte verursacht wurden.

Sicherheitshinweise

Dieser Staubsauger entspricht den anerkannten Regeln der Technik und den einschlägigen Sicherheitsbestimmungen.

- Das Gerät kann von Kindern ab 8 Jahren und darüber und von Personen mit verringerten physischen, sensorischen oder mentalen Fähigkeiten oder Mangel an Erfahrung und / oder Wissen benutzt werden, wenn sie beaufsichtigt werden oder bezüglich des sicheren Gebrauchs des Gerätes unterwiesen wurden und die daraus resultierenden Gefahren verstanden haben.
- Kinder dürfen nicht mit dem Gerät spielen.
- Reinigung und Benutzer-Wartung dürfen nicht durch Kinder ohne Beaufsichtigung durchgeführt werden.
- Plastiktüten und Folien sind außer Reichweite von Kleinkindern aufzubewahren und zu entsorgen.
=> Es besteht Erstickungsgefahr!

Sachgemäßer Gebrauch

- Staubsauger nur gemäß Typenschild anschließen und in Betrieb nehmen.
- Niemals ohne Staubbeutel bzw. Staubbehälter, Motorschutz- und Ausblasfilter saugen.
=> Gerät kann beschädigt werden!
- Niemals mit Düse und Rohr in Kopfnähe saugen.
=> Es besteht Verletzungsgefahr!
- Beim Saugen auf Treppen muss das Gerät immer unterhalb des Benutzers stehen.
- Das Netzanschlusskabel und den Schlauch nicht zum Tragen / Transportieren des Staubsaugers benutzen. Wenn die Netzanschlussleitung dieses Gerätes beschädigt ist, muss sie durch den Hersteller oder seinen Kundendienst oder eine ähnlich qualifizierte Person ersetzt werden, um Gefährdungen zu vermeiden.
- Bei einer Betriebsdauer von mehr als 30 Minuten Netzanschlusskabel vollständig ausziehen.

- Nicht am Anschlusskabel, sondern am Stecker ziehen, um das Gerät vom Netz zu trennen.
- Das Netzanschlusskabel nicht über scharfe Kanten ziehen und nicht einquetschen.
- Achten Sie darauf, dass der Netzstecker beim automatischen Kabeleinzug nicht gegen Personen, Körperteile, Tiere oder Gegenstände geschleudert wird.
=> Netzanschlusskabel mit Hilfe des Netzsteckers führen.
- Vor allen Arbeiten am Staubsauger Netzstecker ziehen.
- Beschädigten Staubsauger nicht in Betrieb nehmen. Beim Vorliegen einer Störung Netzstecker ziehen.
- Um Gefährdungen zu vermeiden, dürfen Reparaturen und Ersatzteileaustausch am Staubsauger nur vom autorisierten Kundendienst durchgeführt werden.
- Staubsauger vor Witterungseinflüssen, Feuchtigkeit und Hitzequellen schützen.
- Keine brennbaren oder alkoholhaltigen Stoffe auf die Filter (Staubbeutel, Motorschutzfilter, Ausblasfilter etc.) geben.
- Staubsauger ist für den Baustellenbetrieb nicht geeignet.
=> Einsaugen von Bauschutt kann zur Beschädigung des Gerätes führen.
- Gerät ausschalten und Netzstecker ziehen, wenn nicht gesaugt wird.
- Ausgediente Geräte sofort unbrauchbar machen, danach das Gerät einer ordnungsgemäßen Entsorgung zuführen.

! Bitte beachten

- Die Netzsteckdose muss über eine Sicherung von mindestens 16A abgesichert sein. Sollte die Sicherung beim Einschalten des Gerätes einmal ausgelöst werden, so kann dies daran liegen, dass gleichzeitig andere Elektrogeräte mit hohem Anschlusswert am gleichen Stromkreis angeschlossen sind.
Das Auslösen der Sicherung ist vermeidbar, indem Sie vor dem Einschalten des Gerätes die niedrigste Leistungsstufe einstellen und erst danach eine höhere Leistungsstufe wählen.

Hinweise zur Entsorgung

- **Verpackung**
Die Verpackung schützt den Staubsauger vor Beschädigung auf dem Transport. Sie besteht aus umweltfreundlichen Materialien und ist deshalb recycelbar. Entsorgen Sie nicht mehr benötigte Verpackungsmaterialien an den Sammelstellen für das Verwertungssystem »Grüner Punkt«.
- **Altgerät**
Altgeräte enthalten vielfach noch wertvolle Materialien. Geben Sie deshalb Ihr ausgedientes Gerät bei Ihrem Händler bzw. einem Recyclingcenter zur Wiederverwertung ab. Aktuelle Entsorgungswege erfragen Sie bitte bei Ihrem Händler oder Ihrer Gemeindeverwaltung.
- **Entsorgung Filter und Staubbeutel**
Filter und Staubbeutel sind aus umweltverträglichen Materialien hergestellt. Sofern sie keine Substanzen enthalten, die für den Hausmüll verboten sind, können sie über den normalen Hausmüll entsorgt werden.

Hinweise zum Energielabel

Bei diesem Staubsauger handelt es sich um einen Universalstaubsauger mit Primärschlauch. Für das Erreichen der deklarierten Energieeffizienz und Reinigungsklasse auf Teppich verwenden Sie bitte die umschaltbare Universaldüse.

Für das Erreichen der deklarierten Energieeffizienz und Reinigungsklasse auf Hartboden mit Fugen und Ritzen nehmen Sie bitte die beigefügte Hartbodendüse und verwenden diese ohne den aufclipbaren Borstenkranz.

Die Berechnungen basieren auf der Delegierten Verordnung (EU) Nr. 665/2013 der Kommission vom 3. Mai 2013 zur Ergänzung der Richtlinie 2010/30/EU. Alle in dieser Anweisung nicht genauer beschriebenen Verfahren wurden auf Basis der Norm EN 60312-1:2017* ausgeführt.

*Da der Lebensdauerwert für den Motor bei leerem Staubbehälter durchgeführt wird, muss die angegebene Motorlebensdauer für Prüfung mit halbgefülltem Staubbehälter um 10% erhöht werden.

en

Please keep this instruction manual. When passing the vacuum cleaner on to a third party, please also pass on this instruction manual.

Intended use

This appliance is intended for domestic use only. This appliance is intended for use up to a maximum height of 2000 metres above sea level. Only use this vacuum cleaner in accordance with the instructions in this instruction manual.

In order to prevent injuries and damage, the vacuum cleaner must not be used for:

- Vacuum-cleaning persons or animals
- Vacuuming up:
 - hazardous, sharp-edged, hot or glowing substances.
 - damp or liquid substances.
 - highly flammable or explosive substances and gases.
 - ash, soot from tiled stoves and central heating systems.
 - toner dust from printers and copiers.

Spare parts, accessories, dust bags

Our original spare parts, original (special) accessories and original dust bags are designed to work with the features and requirements of our vacuum cleaners. We therefore recommend that you only use our original spare parts, original (special) accessories and original dust bags. This will ensure that your vacuum cleaner has a long service life and that the quality of its cleaning performance will remain consistently high throughout.

! Please note:

- Using unsuitable or inferior-quality spare parts, (special) accessories and dust bags can damage your vacuum cleaner. Damage caused by the use of such products is not covered by our guarantee.

Safety information

This vacuum cleaner complies with the recognised rules of technology and the relevant safety regulations.

- The appliance may be used by children over the age of 8 years and by persons with reduced physical, sensory or mental capacity or by persons with a lack of experience or knowledge if they are supervised or have been instructed on the safe use of the appliance and they have understood the potential dangers of using the appliance.
- Children must never play with the appliance.
- Cleaning and user maintenance must never be carried out by children without supervision.
- Plastic bags and films must be kept out of the reach of children before disposal.
=> Risk of suffocation.

Proper use

- Only connect and use the vacuum cleaner in accordance with the specifications on the rating plate.
- Never vacuum without the dust bag or dust container, motor protection or exhaust filter.
=> This may damage the vacuum cleaner.
- Always keep the vacuum cleaner away from your head when using nozzles and tubes.
=> This could cause injury!

- When vacuuming stairs, the appliance must always be positioned below the user.
- Do not use the power cord or the hose to carry or transport the vacuum cleaner.
- For safety reasons, if this appliance's mains power cable becomes damaged, it must be replaced by the manufacturer, their after-sales service department or a similarly qualified person.
- If using the appliance for longer than 30 minutes, pull out the power cord completely.
- When disconnecting the appliance from the mains, pull on the plug itself to remove it; do not pull on the power cord.
- Do not pull the power cord over sharp edges or allow it to become trapped.
- When the cable is being automatically rewound, ensure that the mains plug is not thrown towards persons, body parts, animals or objects.
=> Use the mains plug to guide the power cord.
- Pull out the mains plug before carrying out any work on the vacuum cleaner.
- Do not operate the vacuum cleaner if it is damaged. Unplug the appliance from the mains if a fault is detected.
- For safety reasons, only authorised after-sales service personnel are permitted to carry out repairs and fit replacement parts to the vacuum cleaner.
- Protect the vacuum cleaner from the weather, moisture and sources of heat.
- Do not pour flammable substances or substances containing alcohol onto the filters (dust bag, motor protection filter, exhaust filter, etc.).
- The vacuum cleaner is not suitable for use on construction sites.
=> Vacuuming up building rubble could damage the appliance.
- When not in use, switch off the appliance and pull out the mains plug.
- At the end of its life, the appliance should immediately be rendered unusable, then disposed of in an appropriate manner.

! Please note

- The mains socket must be protected by at least a 16 amp circuit breaker.
If a circuit breaker is tripped when you switch on the vacuum cleaner, this may be because other electrical appliances which have a high current draw are connected to the same power circuit.
To prevent the circuit breaker from tripping, select the lowest power setting before switching the appliance on, and increase the power only once it is running.

Disposal information

■ **Packaging**

The packaging is designed to protect the vacuum cleaner from being damaged during transportation. It is made of environmentally friendly materials and can therefore be recycled. Dispose of packaging that is no longer required at an appropriate recycling point.

■ Old appliance

Old appliances still contain many valuable materials. Therefore, please take appliances that have reached the end of their service life to your retailer or recycling centre so that they can be recycled. For current disposal methods, please enquire at a retailer or your local council.

■ Disposal of filters and dust bags

Filters and dust bags are manufactured from environmentally friendly materials. Provided they do not contain substances that are not permitted in household waste, you can dispose of them with your normal household waste.

Information on the energy label

This vacuum cleaner is a general purpose vacuum cleaner with a primary hose.

To achieve the energy efficiency rating and cleaning effectiveness rating on carpets, please use the interchangeable universal nozzle.

To achieve the energy efficiency rating and cleaning effectiveness rating on hard floors with gaps and cracks, please use the supplied hard-floor nozzle without the clip-in edge cleaning bristles.

These calculations are based on the Commission Delegated Regulation (EU) No. 665/2013 of 3rd May 2013 supplementing Directive 2010/30/EU.

Unless otherwise stated, all the procedures referred to in these instructions were carried out in accordance with the EN 60312-1:2017* standard.

*As the motor service test is carried out with the dust collector empty, the stated motor service life must be increased by 10% for tests with the dust collector half filled.

fr

Conservez cette notice d'utilisation. Si vous remettez l'aspirateur à une tierce personne, veuillez-y joindre sa notice d'utilisation.

Utilisation conforme aux prescriptions et à l'emploi prévu

Cet appareil est destiné exclusivement à une utilisation domestique et non professionnelle. Cet appareil est conçu pour une utilisation jusqu'à une altitude maximale de 2 000 m. Utilisez l'aspirateur exclusivement selon les indications figurant dans cette notice d'utilisation.

Pour éviter des blessures et des dommages, l'aspirateur ne doit pas être utilisé pour :

- aspirer sur des personnes ou des animaux.
- l'aspiration de :
 - substances nocives, coupantes, chaudes ou incandescentes.
 - substances humides ou liquides.
 - substances et gaz facilement inflammables ou explosifs.

- cendres, suie des poêles et d'installations de chauffage central.
- poussières de toner provenant d'imprimantes et de photocopieurs.

Pièces détachées, accessoires, sacs aspirateur

Tout comme notre sac aspirateur, nos pièces détachées d'origine, nos accessoires d'origine et nos accessoires spéciaux sont adaptés aux propriétés et aux exigences de nos aspirateurs. Par conséquent, nous vous recommandons d'utiliser exclusivement nos pièces détachées d'origine, nos accessoires d'origine, nos accessoires spéciaux et notre sac aspirateur d'origine. Ainsi, vous pouvez garantir une grande durée de vie ainsi qu'une qualité supérieure durable de la puissance de nettoyage de votre aspirateur.

! Remarque:

- L'utilisation de pièces détachées, d'accessoires/accessoires spéciaux et de sacs aspirateur non appropriés ou de qualité moindre peut entraîner des dommages sur votre aspirateur qui ne sont pas couverts par notre garantie dans la mesure où ces dommages ont expressément été causés par l'utilisation de tels produits.

Consignes de sécurité

Cet aspirateur répond aux règles techniques reconnues et aux prescriptions de sécurité applicables.

- L'appareil peut être utilisé par des enfants à partir de 8 ans et par des personnes ayant des capacités physiques, sensorielles ou mentales restreintes ou ayant un manque d'expérience et / ou de connaissances s'ils sont sous surveillance ou ont été informés de la manipulation sûre de l'appareil et ont compris les dangers qui en résultent.
- Les enfants ne doivent pas jouer avec l'appareil.

- Le nettoyage et la maintenance ne doivent pas être effectués par des enfants sans surveillance.
- Les sacs plastiques et les films doivent être conservés hors de la portée de jeunes enfants et être éliminés.
=> Il y a risque d'asphyxie!

Utilisation correcte

- Raccorder et mettre l'aspirateur en service uniquement selon les indications figurant sur la plaque signalétique.
- Ne jamais aspirer sans sac aspirateur ou bac à poussières, filtre de protection du moteur et filtre de sortie d'air.
=> L'appareil peut être endommagé!
- Ne jamais aspirer avec la brosse/le suceur et le tube à proximité de la tête.
=> Il y a risque de blessures!
- Lors de l'aspiration sur des escaliers, l'appareil doit toujours se trouver plus bas que l'utilisateur.
- Ne pas utiliser le cordon électrique et le flexible pour porter / transporter l'aspirateur.
- Lorsque le cordon électrique de cet appareil est endommagé, il doit être remplacé par les soins du fabricant ou de son SAV ou une personne disposant de qualifications similaires afin d'éviter tout danger.
- En cas de fonctionnement de plus de 30 minutes, retirer le cordon électrique entièrement.
- Ne pas tirer sur le cordon électrique mais sur la fiche, pour débrancher l'appareil de la prise.
- Ne pas tirer le cordon électrique à proximité d'arêtes coupantes et ne pas le coincer.
- Veillez à ce que la fiche ne soit pas projetée contre des personnes, parties du corps, animaux ou des objets lors de l'enroulement automatique du cordon. => Guider le cordon électrique par la fiche.
- Avant tous les travaux sur l'aspirateur, retirer la fiche de la prise.
- Ne pas mettre l'aspirateur en service s'il est défectueux. En cas de panne, retirer la fiche de la prise.
- Pour éviter tout risque de danger, seul le service après-vente agréé est autorisé à effectuer des réparations et à remplacer des pièces sur l'aspirateur.
- Ne pas exposer l'aspirateur aux influences atmosphériques, à l'humidité ni aux sources de chaleur.
- Ne pas mettre des substances inflammables ou à base d'alcool sur les filtres (sac aspirateur, filtre de protection du moteur, filtre de sortie d'air etc.).
- L'aspirateur n'est pas approprié au travail de chantier.
=> L'aspiration de gravats risque d'endommager l'appareil.
- Éteignez l'appareil et débranchez-le, si vous ne l'utilisez pas.
- Rendre immédiatement inutilisables les appareils hors d'usage, ensuite mettre l'appareil au rebut de façon réglementaire.

! Important

- La prise de secteur doit être protégée par un fusible d'au moins 16 A.
Si le disjoncteur se déclenche lors de la mise en marche de l'appareil, ceci peut être dû au fait que d'autres appareils électriques d'une puissance connectée élevée sont branchés en même temps sur le même circuit électrique.
Le déclenchement du disjoncteur peut être évité en réglant l'appareil sur la plus faible puissance avant de le mettre en marche et en le réglant ensuite sur une puissance supérieure.

Consignes pour la mise au rebut



Éliminez l'emballage en respectant l'environnement. Cet appareil est marqué selon la directive européenne 2012/19/UE relative aux appareils électriques et électroniques usagés (waste electrical and electronic equipment – WEEE). La directive définit le cadre pour une reprise et une récupération des appareils usagés applicables dans les pays de la CE. S'informer auprès du revendeur sur la procédure actuelle de recyclage.

■ Emballage

L'emballage protège l'aspirateur pendant le transport. Il est constitué de matériaux écologiques et est donc recyclable. Les matériaux d'emballage qui ne sont plus utilisés doivent être mis au rebut aux points collecteurs du système de recyclage « Point vert ».

■ Appareil usagé

Les appareils usagés contiennent souvent des matériaux précieux. Il faut donc apporter l'appareil usagé au revendeur ou à un centre de recyclage pour la revalorisation. Pour connaître les possibilités d'élimination actuelles, renseignez-vous auprès du revendeur ou de la mairie.

■ Élimination des filtres et des sacs

Les filtres et les sacs ont été fabriqués avec des matériaux compatibles avec l'environnement. Ils peuvent être éliminés avec les ordures ménagères ordinaires, à condition qu'ils ne contiennent aucune substance prohibée.

Indications concernant le label énergétique

Cet aspirateur avec tube primaire est destiné à un usage général.

Pour atteindre l'efficacité énergétique et la classe de nettoyage déclarées sur des tapis, veuillez utiliser la brosse universelle adaptable au type de sol.

Pour atteindre l'efficacité énergétique et la classe de performance de nettoyage déclarées sur des sols durs avec des joints et des rainures, veuillez utiliser la brosse pour sols durs livrée avec l'appareil sans la couronne de soies clipsable.

Les calculs sont basés sur le Règlement délégué (UE) N. 665/2013 de la Commission du 3 mai 2013 visant à compléter la Directive 2010/30/EU. Tous les procédés décrits plus en détail dans cette notice ont été exécutés sur la base de la norme EN 60312-1:2017*.

*Étant donné que le test de durée de vie du moteur a été effectué avec un bac à poussières vide, la durée de vie du moteur indiquée pour le test avec un bac à poussières à moitié plein doit être augmentée de 10%.

it

Conservare le istruzioni per l'uso. In caso di cessione dell'aspirapolvere a terzi, si raccomanda di consegnare anche le istruzioni per l'uso.

Utilizzo conforme

Questo apparecchio è pensato esclusivamente per l'utilizzo in abitazioni private e in ambito domestico. Questo apparecchio è progettato solo per l'utilizzo fino ad un'altezza di massimo 2000 metri sul livello del mare.

Al fine di evitare lesioni e/o danni, l'aspirapolvere non può essere utilizzato:

- su persone e/o animali.
- Non può altresì essere utilizzato per aspirare:
 - sostanze nocive, oggetti affilati, materiali caldi o incandescenti
 - sostanze umide o liquide
 - sostanze e gas infiammabili o esplosivi
 - cenere, fuliggine delle stufe di maiolica e degli impianti di riscaldamento centrali
 - polvere del toner di stampanti e fotocopiatrici.

Pezzi di ricambio, accessori, sacchetti raccogli-polvere

I nostri pezzi di ricambio originali, i nostri accessori e accessori speciali originali, così come i nostri sacchetti raccogli-polvere originali, sono conformi alle caratteristiche e ai requisiti dei nostri aspirapolvere. Vi consigliamo pertanto di usare esclusivamente i nostri pezzi di ricambio originali, i nostri accessori e accessori speciali originali e i nostri sacchetti raccogli-polvere originali. In questo modo potete garantire una lunga durata nonché un'elevata qualità a lungo termine delle prestazioni di pulizia del vostro aspirapolvere.

! Attenzione!

- L'utilizzo di pezzi di ricambio, accessori/accessori speciali e sacchetti raccogli-polvere non su misura o di qualità scadente può causare danni all'aspirapolvere che non vengono coperti dalla nostra garanzia, nella misura in cui questi danni sono causati proprio dall'utilizzo di questo tipo di prodotti.

Norme di sicurezza

Questo aspirapolvere è conforme alle disposizioni tecniche riconosciute e alle norme di sicurezza in vigore.

- L'apparecchio può essere utilizzato da bambini di età pari o superiore a 8 anni e da persone con ridotte facoltà fisiche, sensoriali o mentali nonché da persone prive di sufficiente esperienza e/o conoscenza dello stesso se sorvegliate o istruite in merito all'utilizzo sicuro dell'apparecchio e consapevoli degli eventuali rischi derivanti da un utilizzo improprio.
- I bambini non devono giocare con l'apparecchio.
- Le operazioni di pulizia e di manutenzione non devono essere effettuate dai bambini senza la supervisione di un adulto.
- Si raccomanda di tenere i sacchetti di plastica e la plastica da imballaggio fuori dalla portata dei bambini e di provvedere al loro smaltimento.
=> Pericolodi soffocamento!

Uso conforme

- Collegare e azionare l'aspirapolvere esclusivamente come indicato sulla targhetta.
 - Non utilizzare mai l'aspirapolvere senza sacchetto filtro o contenitore raccogliporco, filtro di protezione del motore e filtro d'igiene.
=> L'apparecchio può danneggiarsi!
 - Non aspirare mai con la bocchetta e il tubo dell'aspirapolvere in prossimità della testa.
=> Pericolo di lesioni!
 - Per la pulizia delle scale l'apparecchio deve trovarsi sempre più in basso rispetto a chi lo usa.
 - Non utilizzare il cavo di alimentazione e il tubo flessibile per spostare/trasportare l'aspirapolvere.
 - Qualora il collegamento alla rete del presente apparecchio fosse danneggiato, deve essere sostituito dal produttore o dal suo servizio di assistenza tecnica o da un addetto qualificato al fine di evitare situazioni di pericolo.
 - Se l'uso si prolunga oltre i 30 minuti, estrarre completamente il cavo di collegamento alla rete elettrica.
 - Per scollegare l'apparecchio dalla corrente elettrica, non tirare il cavo, bensì estrarre la spina.
 - Non fare passare il cavo di alimentazione su spigoli vivi e non schiacciarlo.
 - Durante il riavvolgimento automatico del cavo, prestare attenzione a che la spina non vada a sbattere contro persone, parti del corpo, animali o oggetti. => guidare il cavo di collegamento alla rete elettrica con l'aiuto della spina.
 - Prima di qualsiasi intervento sull'aspirapolvere, estrarre la spina.
 - Non utilizzare l'aspirapolvere se danneggiato. In caso di anomalia, estrarre la spina dalla presa.
 - Per evitare eventuali lesioni, le riparazioni e le sostituzioni dei componenti dell'aspirapolvere devono essere effettuate esclusivamente dal servizio di assistenza tecnica autorizzato.
 - Proteggere l'aspirapolvere dalle intemperie, dall'umidità e dalle sorgenti di calore.
 - Non collocare mai sul filtro (sacchetto filtro, filtro di protezione del motore, filtro d'igiene, ecc.) sostanze infiammabili o contenenti alcol.
 - L'aspirapolvere non è adatto all'uso nei cantieri.
=> L'aspirazione di macerie può causare il danneggiamento dell'apparecchio.
 - Spegnerne l'apparecchio ed estrarre la spina quando non lo si usa.
 - Gli apparecchi dismessi devono essere resi immediatamente inutilizzabili, per essere poi smaltiti in conformità alle normative vigenti in materia.
- ! **Attenzione!**
- La presa di corrente deve essere protetta attraverso un dispositivo salvavita di almeno 16 A.
Se quando si attiva l'apparecchio scatta il dispositivo salvavita, la causa può essere dovuta al fatto che sono stati collegati contemporaneamente allo stesso circuito altri apparecchi a elevato consumo energetico.
Per evitare di far scattare il dispositivo salvavita, prima di accendere l'apparecchio selezionare il livello di potenza più basso e solo in un secondo momento selezionare un livello di potenza maggiore.

Avvertenze per lo smaltimento

- **Imballaggio**
L'imballaggio protegge l'aspirapolvere contro eventuali danni durante il trasporto. È costituito da materiali non inquinanti e può pertanto essere riciclato. Provvedere allo smaltimento dei materiali di imballaggio non più necessari rivolgendosi ai centri di raccolta per il sistema di riciclaggio "Punto verde".
- **Apparecchio dismesso**
Gli apparecchi dismessi contengono ancora molteplici materiali preziosi. Si consiglia pertanto di restituire l'apparecchio dismesso al proprio rivenditore o a un centro di riciclaggio. Per informazioni sulle modalità del riciclaggio, rivolgersi al proprio rivenditore o all'amministrazione comunale della propria città.
- **Smaltimento del filtro e del sacchetto filtro**
Il filtro e il sacchetto filtro sono costituiti da materiali non inquinanti. A condizione che non contengono alcuna sostanza dannosa, possono essere smaltiti con i normali rifiuti domestici.

Avvertenze circa l'etichetta energetica

Il presente aspirapolvere è un aspirapolvere ad uso generale con tubo flessibile primario.

Per il raggiungimento dell'efficienza energetica dichiarata e della classe di pulizia sui tappeti utilizzare la spazzola universale commutabile.

Per il raggiungimento dell'efficienza energetica e della classe di pulizia dichiarate sui pavimenti duri con fughe e scanalature usare la spazzola per pavimenti duri fornita senza le setole innestabili.

I calcoli si basano sul Regolamento delegato (UE) n. 665/2013 della commissione del 3 maggio 2013 come appendice alla direttiva 2010/30/UE.

Tutti i procedimenti non descritti in dettaglio nelle presenti istruzioni per l'uso sono stati eseguiti in conformità a DIN EN 60312-1:2017*.

*Se il controllo della durata di vita del motore viene eseguito con un contenitore raccogli-polvere vuoto, il valore prestabilito deve essere aumentato del 10% della durata di vita del motore indicata per il controllo con contenitore raccogli-polvere pieno a metà.

nl

De gebruiksaanwijzing goed bewaren. Wanneer u de stofzuiger doorgaat aan derden de gebruiksaanwijzing erbij voegen.

Gebruik volgens de voorschriften

Dit apparaat is alleen bestemd voor huishoudelijk gebruik en de huiselijke omgeving. Dit apparaat is bestemd voor gebruik tot op hoogten van maximaal 2.000 meter boven zeeniveau. De stofzuiger uitsluitend gebruiken zoals aangegeven in deze gebruiksaanwijzing.

Om letsel en schade te voorkomen mag de stofzuiger niet worden gebruikt voor:

- het schoonzuigen van mensen of dieren.
- het opzuigen van:
 - substanties die schadelijk voor de gezondheid, heet of gloeiend zijn, of scherpe randen hebben.
 - vochtige of vloeibare stoffen.
 - licht ontvlambare of explosieve stoffen en gassen.
 - as, roet uit haarden en centrale verwarmingsinstallaties.
 - tonerstof van printers en kopieerapparaten.

Onderdelen, toebehoren, stofzakken

Onze originele onderdelen en originele en extra toebehoren zijn evenals de originele stofzakken afgestemd op de eigenschappen en eisen van onze stofzuigers. Wij adviseren u daarom om uitsluitend originele onderdelen en onze originele en extra toebehoren en originele stofzakken te gebruiken. Zo zorgt u ervoor dat uw stofzuiger een lange levensduur heeft en het reinigingsvermogen constant op hoog niveau blijft.

! Aanwijzing:

- Door het gebruik van niet goed passende of kwalitatief mindere onderdelen, toebehoren/ extra toebehoren en stofzakken kan uw stofzuiger beschadigd raken. Indien deze schade veroorzaakt is door het gebruik van dergelijke producten valt hij niet onder de garantie.

Veiligheidsvoorschriften

Deze stofzuiger voldoet aan de erkende regels van de techniek en de betreffende veiligheidsbepalingen.

- Dit apparaat kan worden gebruikt door kinderen vanaf 8 jaar en door personen met beperkte fysieke, sensorische of geestelijke vermogens of personen die gebrek aan kennis of ervaring hebben, wanneer zij onder toezicht staan of met het oog op een veilig gebruik volledig over de bediening van het apparaat zijn geïnformeerd en op de hoogte zijn van de gevaren die hieruit kunnen voortvloeien.

- Kinderen mogen niet met het apparaat spelen.
- Reiniging en onderhoud mogen niet worden uitgevoerd door kinderen als zij niet onder toezicht staan.
- Plastic zakken en folie dienen buiten bereik van kinderen te worden bewaard en afgevoerd.
=> Er bestaat gevaar voor verstikking!

Juist gebruik

- De stofzuiger alleen volgens het typeplaatje aansluiten en in gebruik nemen.
- Nooit zuigen zonder filterzak of stofreservoir, motorbeveiligings- en uitblaasfilter.
=> Het apparaat kan beschadigd raken!
- Zuig nooit met mondstuk en buis in de nabijheid van het hoofd.
=> Er bestaat gevaar voor letsel!
- Bij het zuigen op trappen moet het toestel altijd onder de gebruiker staan.
- Het elektriciteits snoer en de slang niet gebruiken om de stofzuiger te dragen / transporteren.
- Raakt de voedingskabel van dit apparaat beschadigd, dan dient deze door de fabrikant, zijn servicedienst of iemand met de juiste kwalificaties te worden vervangen, ter voorkoming van gevaarlijke situaties.
- Bij een gebruiksduur van langer dan 30 minuten het elektriciteits snoer volledig uittrekken.
- Niet aan het elektriciteits snoer maar aan de stekker trekken om het apparaat van het net te koppelen.
- Het elektriciteits snoer niet over scherpe kanten trekken en niet bekneeld laten raken.
- Let erop dat de netstekker niet tegen personen, lichaamsdelen, dieren of voorwerpen slaat wanneer het snoer automatisch wordt ingetrokken.
=> Leid het elektriciteits snoer met behulp van de netstekker.
- Voor alle werkzaamheden aan de stofzuiger de stekker uit het stopcontact halen.
- De stofzuiger niet in gebruik nemen wanneer hij beschadigd is. In het geval zich een storing voordoet de stekker uit het stopcontact halen.
- Om risico's te voorkomen mogen reparaties aan de stofzuiger en de vervanging van onderdelen alleen worden uitgevoerd door onze klantenservice.
- De stofzuiger beschermen tegen weersinvloeden, vocht en hittebronnen.
- Zorg ervoor dat er geen brandbare of alcoholhoudende stoffen op de filters (filterzak, motorbeveiligingsfilter, uitblaasfilter, etc.) terecht komen.
- De stofzuiger is niet geschikt voor gebruik op bouwplaatsen.
=> Opzuigen van bouwpuin kan leiden tot beschadiging van het toestel.

- Wanneer de stofzuiger niet gebruikt wordt het toestel uitschakelen en de stekker uit het stopcontact halen.
- Versleten apparaten onmiddellijk onbruikbaar maken, het toestel daarna op een verantwoorde wijze afvoeren.

! Let op

- Als de zekering in de meterkast bij het inschakelen van het toestel wordt geactiveerd, dan kan dit worden veroorzaakt doordat er tegelijkertijd meerdere elektrische apparaten met hoge aansluitwaarde op hetzelfde stroomcircuit zijn aangesloten. De zekering wordt onvermijdelijk geactiveerd wanneer u alvorens het toestel aan te zetten de laagste stand instelt en pas daarna een hogere stand kiest.

Instructies voor recycling

■ Verpakking

De verpakking beschermt de stofzuiger tegen beschadiging tijdens het transport. Deze bestaat uit milieuvriendelijk materiaal en is daarom recyclebaar. Breng verpakkingsmateriaal dat u niet meer nodig heeft naar een verzamelplaats voor de verwerking van afval.

■ Oude toestellen

Oude apparaten bevatten vaak nog waardevol materiaal. Geef daarom uw oude toestel voor hergebruik af aan uw handelaar of een recyclecentrum. Informatie over actuele methoden van afvalverwijdering kunt u krijgen bij uw handelaar of uw gemeente.

■ Afvoer van filters en filterzakken

Filter en filterzak zijn gemaakt van milieuvriendelijke materialen. Voor zover deze geen stoffen bevatten die niet toegestaan zijn als huisvuil, kunnen ze via het normale huisvuil worden afgevoerd.

Informatie op het energielabel

Dit is een stofzuiger met een basisslang, bestemd voor algemene doeleinden.

Om op tapijt en harde vloeren de beste energie-efficiëntie te bereiken, kunt u het omschakelbare universele mondstuk gebruiken.

Om op harde vloeren met naden en krassen de aangegeven energie-efficiëntie en reinigingsklasse te bereiken, kunt u het bijgevoegde mondstuk voor harde vloeren, zonder de opklapbare borstelkrans, gebruiken.

De berekeningen zijn gebaseerd op de Gedelegeerde Verordening (EU) Nr. 665/2013 van de Commissie van 3 mei 2013 ter aanvulling van richtlijn 2010/30/EU.

Alle procedures die niet precies in deze handleiding beschreven staan, zijn uitgevoerd op basis van de norm EN 60312-1:2017*.

*Aangezien de levensduurtest voor de motor wordt uitgevoerd met een leeg stofreservoir, dient de aangegeven levensduur van de motor voor het testen met een halfvol stofreservoir met 10% te worden verhoogd.

da

Opbevar brugsanvisningen. Sørg for, at brugsanvisningen medfølger, hvis De giver støvsugeren videre til andre.

Anvendelse iht. formlål

Dette apparat er kun beregnet til anvendelse i private husholdninger og i hjemmet. Dette apparat er beregnet til brug i en højde på op til maksimalt 2000 meter over havets overflade. Støvsugeren må udelukkende anvendes i overensstemmelse med angivelserne i denne brugsanvisning.

For at undgå tilskadekomst og beskadigelser må støvsugeren ikke benyttes til:

- Støvsugning af mennesker eller dyr.
- Opsugning af:
 - sundhedsfarlige, skarpkantede, varme eller glødende substanser.
 - fugtige eller flydende substanser.
 - letantændelige eller eksplosive stoffer eller gasser.
 - aske, sod fra kakkelovne eller centralvarmeanlæg.
 - tonerstøv fra printere eller kopimaskiner.

Reservelele, tilbehør, støvposer

Vores originale reservelele, vores originale tilbehør og ekstra tilbehør er ligesom vores originale støvposer nøje afstemt efter vores støvsugeres egenskaber og krav. Vi anbefaler derfor udelukkende at anvende vores originale reservelele, vores originale tilbehør og ekstra tilbehør samt vores originale støvposer. På den måde sikres en lang levetid for støvsugeren og en permanent høj kvalitet af rengøringen.

! Bemærk:

- Anvendelse af reservelele / ekstra tilbehør og støvposer, som ikke passer eller er af dårlig kvalitet, kan medføre skader på støvsugeren, som ikke er omfattet af vores garanti, hvis disse skader netop er forårsaget af anvendelsen af sådanne produkter.

Sikkerhedsanvisninger

Denne støvsuger opfylder de anerkendte tekniske standarder og de relevante sikkerhedsanvisninger.

- Dette apparat kan benyttes af børn fra 8 år og derover, samt af personer med reducerede fysiske, sensoriske eller mentale evner og / eller

manglende erfaring eller viden, hvis de er under opsigt eller er blevet instrueret i sikker brug af apparatet og har forstået de farer og risici, der kan være forbundet med brugen af apparatet.

- Børn må ikke bruge apparatet som legetøj.
- Rengøring og vedligeholdelse må ikke udføres af børn, uden at de er under opsigt.
- Plastikposer og folie må ikke være tilgængelige for småbørn, hverken ved opbevaring og kassering
=>Der er fare for kvælning!

Korrekt anvendelse

- Støvsugeren må kun tilsluttes og anvendes iht. typeskiltet.
- Støvsug aldrig uden filterpose hhv. støvbeholder, motorbeskyttelses- og udblæsningsfilter.
=> apparatet kan blive beskadiget!
- Støvsug aldrig med mundstykke eller rør i nærheden af hovedet.
=> Der er fare for tilskadekomst!
- Ved støvsugning af trapper, skal apparatet altid være placeret lavere end brugeren.
- Benyt ikke netledningen eller slangen til at bære / transportere støvsugeren med.
- Hvis dette apparats netkabel er blevet beskadiget, skal det skiftes ud af producenten, af dennes serviceværksted eller af en tilsvarende faguddannet person, så der ikke kan opstå fare.
- Hvis støvsugeren er i drift i mere end 30 minutter, skal netledningen trækkes helt ud.
- Træk ikke i tilslutningsledningen, men kun i selve stikket, når ledningen trækkes ud af kontakten.
- Undlad at trække netledningen hen over skarpe kanter, og sørg for, at den ikke kommer i klemme.
- Pas på, at netstikket ikke rammer personer, legemsdele, husdyr eller genstande under den automatiske ledningsoprulning. => Hold i stikket og ikke i selve ledningen, når netledningen trækkes ud.
- Træk altid netstikket ud af kontakten, inden der foretages nogen form for arbejde på støvsugeren.
- Støvsugeren må ikke anvendes, hvis den er beskadiget. Træk netstikket ud af kontakten i tilfælde af en funktionsfejl ved apparatet.
- For at der ikke skal opstå fare, må reparationer af støvsugeren og udskiftning af reservedele kun udføres af et autoriseret serviceværksted.

- Støvsugeren skal beskyttes mod fugt, vejr og vind samt påvirkning fra varmekilder.
- Hæld ikke brændbare eller alkoholholdige substanser på filtrene (filterpose, motorbeskyttelsesfilter, udblæsningsfilter etc.).
- Støvsugeren er ikke beregnet til anvendelse på byggepladser.
=> Opsugning af byggeaffald kan beskadige apparatet.
- Sluk for apparatet, og træk netstikket ud, når der ikke støvsuges.
- Et kasseret apparat skal gøres ubrugeligt med det samme og herefter bortskaffes efter forskrifterne.

! Bemærk!

- Hvis sikringen springer, når støvsugeren tændes, kan årsagen til dette være, at der er tilsluttet flere elapparater med stort effektforbrug samtidig i den samme strømkreds.
For at undgå at sikringen udløses, skal støvsugeren indstilles til det laveste effektrin, inden der tændes for den, og først derefter skal der vælges et højere effektrin.

Anvisninger om bortskaffelse

■ Emballage

Emballagen beskytter støvsugeren mod beskadigelse under transport. Den består af miljøvenlige materialer og kan derfor genbruges. Emballage, der ikke skal anvendes mere, bør bortskaffes på genbrugsstationer eller lignende.

■ Kasserede støvsugere

Kasserede apparater indeholder materialer, der kan genbruges. Aflever derfor kasserede støvsugere hos forhandleren eller i et genbrugscenter. Der kan indhentes oplysninger om gældende bortskaffelsesregler hos forhandleren eller på kommunen.

■ Bortskaffelse af filtre og filterposer

Filtre og filterposer er fremstillet af miljøvenlige materialer. Hvis de ikke indeholder substanser, som ikke må lægges i normalt husholdningsaffald, kan de bortskaffes som normalt husholdningsaffald.

Oplysninger om energimærkningen

Denne støvsuger er en universalstøvsuger med primær slange.

For at opnå den bedste energieffektivitet og rengøringsklasse på tæpper skal universalmundstykket anvendes. For at opnå den deklarerede energieffektivitet og rengøringsklasse på hårde gulve med fuger og sprækker skal det medfølgende mundstykke til hårde gulvbelægninger anvendes uden den påklipsbare børsterring.

Beregningerne er baseret på Kommissionens delegerede forordning (EU) nr. 665/2013 af 3. maj 2013 som supplement til direktiv 2010/30/EU.

Alle procedurer, som ikke er detaljeret beskrevet i denne vejledning, er udført på basis af standard EN 60312-1:2017*.

*Eftersom levetidsprøvningen af motoren udføres med tom støvbeholder, forøges motorlevetiden ved halvfyldt støvbeholder med 10%.

Ta godt vare på bruksanvisningen. Bruksanvisningen må følge med når støvsugeren skifter eier.

Tiltenkt bruk

Dette apparatet er bare ment for bruk i private husholdninger. Dette apparatet er laget for bruk i en høyde over havet på maks. 2000 meter. Støvsugeren må bare brukes som beskrevet i denne bruksanvisningen.

For at det ikke skal oppstå skader på personer eller gjenstander, må støvsugeren ikke brukes til:

- støvsuging av mennesker eller dyr.
- oppsuging av:
 - helsefarlige, skarpe, varme eller glødende substanser.
 - fuktige eller flytende substanser.
 - lettantennelige eller eksplosive stoffer og gasser.
 - aske og sot fra vedovner eller sentralvarmeanlegg.
 - tonerstøv fra skrivere eller kopimaskiner.

Reservedeler, tilbehør, støvposer

Våre originale reservedeler, vårt originale tilbehør og spesialtilbehør er likeledes som våre originale støvposer tilpasset egenskapene og kravene til støvsugeren våre. Vi anbefaler derfor at du utelukkende bruker originale reservedeler, originalt tilbehør og spesialtilbehør og våre originale støvposer. Slik kan du forlenge støvsugerens levetid og sikre en vedvarende høy rengjørings-effekt.

! Merk.

- Bruk av reservedeler, tilbehør/spesialtilbehør eller støvposer som ikke passer nøyaktig eller ikke tilfredstiller kvalitetskravene, kan føre til skader på støvsugeren. Skader som er oppstått på grunn av bruk av slike produkter, dekkes ikke av garantien.

Sikkerhetsanvisninger

Denne støvsugeren er laget i henhold til anerkjente tekniske prinsipper og gjeldende sikkerhetsbestemmelser.

- Apparatet skal bare brukes av barn over åtte år og personer med nedsatt fysisk, sensorisk eller mental funksjonsevne eller manglende erfaring og/eller kunnskap dersom de er under oppsyn eller har fått

tilstrekkelig opplæring i sikker bruk av apparatet og har forstått hvilke farer som kan oppstå.

- Barn skal ikke leke med apparatet.
- Rengjøring og vedlikehold skal ikke utføres av barn uten tilsyn.
- Plastposer og folie skal oppbevares eller kastes utenfor barns rekkevidde. => Fare for kvelning!

Forskriftsmessig bruk

- Støvsugeren skal bare kobles til og brukes i henhold til typeskiltet.
- Sug aldri opp noe uten filterpose eller støvbeholder, motorbeskyttelses- og utblåsningsfilter. => Apparatet kan bli ødelagt!
- Støvsug aldri med munnstykke og rør i nærheten av hodet. => Fare for personskader!
- Ved støvsuging av trapper må apparatet alltid stå lavere enn brukeren.
- Ikke bruk strømledningen og slangen til å bære/transportere støvsugeren i.
- Dersom det oppstår skader på strømledningen til apparatet, må den erstattes av produsenten eller dennes kundeservice eller en tilsvarende kvalifisert person slik at farlige situasjoner unngås.
- Trekk strømledningen helt ut hvis apparatet er i bruk i mer enn 30 minutter av gangen.
- Trekk ikke i ledningen, men i støpselet når du skal ta ledningen ut av stikkkontakten.
- Ikke trekk strømledningen over skarpe kanter og ikke klem den fast.
- Pass på at støpselet ikke slynges borti personer, kroppsdeler, dyr eller gjenstander ved automatisk kabellinntrekk. => Styr strømledningen ved hjelp av støpselet.
- Trekk alltid ut støpselet før arbeid på støvsugeren.
- Ikke bruk støvsugeren dersom den har fått skader. Hvis det oppstår feil, må du trekke ut støpselet.
- Reparasjon av støvsugeren og utskifting av reservedeler skal bare utføres av autorisert kundeservice. Dette for å unngå skader.
- Beskytt støvsugeren mot vær og vind, fuktighet og varmekilder.
- Unngå å få brennbare eller alkoholholdige stoffer på filteret (filterpose, motorfilter, utblåsningsfilter etc.).
- Støvsugeren egner seg ikke til bruk på byggeplasser. => Oppsuging av byggematerialer kan føre til skader på apparatet.

- Slå av apparatet og trekk ut støpselet når du ikke støvsuger.
- Utslitte apparater skal straks gjøres ubrukelige for de retter å leveres til gjenvinningsordning.

! Obs!

- Hvis sikringen løses ut når du slår på maskinen, kan det skyldes at andre elektroniske apparater med høy effekt er tilkoblet samme kurs.

Du kan unngå å utløse sikringen ved at du setter apparatet på laveste effektnivå før du slår det på. Velg så et høyere effektnivå når apparatet er slått på.

Informasjon om kassering

■ Emballasje

Emballasjen beskytter støvsugeren mot skader under transport. Den består av miljøvennlige materialer og kan derfor gjenvinnes. Kast emballasje du ikke har bruk for, på en miljøstasjon.

■ Gammelt apparat

Gamle apparater inneholder mange materialer som fortsatt kan brukes. Lever derfor det gamle apparatet til forhandleren eller til miljøstasjon for gjenvinning. Du kan få informasjon om mulige måter å kassere apparatet på hos forhandleren eller kommunale myndigheter.

■ Kassering av filter og filterpose

Filteret og filterposen er fremstilt av miljøvennlige materialer. Hvis de ikke inneholder stoffer som er forbudt å kaste i husholdningsavfall, kan de kastes i husholdningsavfallet.

Informasjon om energimerking

Denne støvsugeren er en universalstøvsuger med primærslange.

Bruk det regulerbare universalmunnstykket på tepper for å oppnå den angitte energieffektiviteten og rengjøringsklassen.

For å oppnå den angitte energieffektiviteten og rengjøringsklassen på harde gulv med fuger og sprekker skal du bruke det medfølgende munnstykket for harde gulv uten påklipset børstekrans.

Beregningene er basert på delegert kommisjonsforordning (EU) nr. 665/2013 av 3. mai 2013 som supplement til direktiv 2010/30/EU. Alle prosesser som ikke er nærmere beskrevet i denne bruksanvisningen, er utført på grunnlag av standard EN 60312-1:2017*.

*Ettersom levetidstesten for motoren utføres med tom støvbeholder, øker levetiden med 10 % når beholderen er halvfull.

Spara bruksanvisningen. Se till så att bruksanvisningen medföljer dammsugaren vid ägarbyte.

Avsedd användning

Apparaten är bara avsedd att användas i privata hushåll och hemmiljö. Skåpet är avsett att användas på en nivå upp till högst 2000 meter över havet. Dammsugaren är bara avsedd för användning enligt anvisningarna i bruksanvisningen.

Undvik person- och sakskador, använd inte dammsugaren:

- för att dammsuga av människor och djur.
- för att dammsuga av:
 - hälsofarliga, vassa, heta eller glödande ämnen.
 - fuktiga eller flytande ämnen.
 - lättantändliga eller explosiva ämnen och gaser.
 - aska, sot från kakelugnar och pannor.
 - tonerdamm från skrivare och kopiatorer.

Reservdelar, tillbehör, dammsugarpåsar

Våra reservdelar, tillbehör och extratillbehör är originaldelar precis som dammsugarpåsarna avsedda för att passa våra dammsugares egenskaper og krav. Vi rekommenderar alltså att du bara använder reservdelar, tillbehör og extratillbehör samt dammsugarpåsar som är original. Det ger dammsugaren lång livslängd og konstant högt rengöringskapacitet.

! Obs!

- Ej avsedd användning av sämre reservdelar, tillbehör/ extratillbehör og dammsugarpåsar som inte passar kan ge dammsugaren skador som vår garanti bara täcker om du använt rätt produkter.

Säkerhetsanvisningar

Dammsugaren motsvarar nuvarande teknisknivå og oppfyller gällande säkerhetsföreskrifter.

- Barn under 8 år og personer med begränsad fysisk, sensorisk eller mental färdighet eller som saknar erfarenhet eller kunskaper får bara använda enheten under överinseende av någon eller om de får lära sig hur man använder enheten säkert og vilka risker som finns.

- Låt inte barn leka med enheten.
- Barn får bara göra rengöring och skötsel under uppsikt.
- Plastpåsar och plastfolie ska hållas utom räckhåll för barn.
=>Kvävningsrisk föreligger!

Avsedd användning

- Anslut och använd bara dammsugaren enligt märkskylten.
 - Dammsug aldrig utan dammsugarpåse resp. -behållare, motorskydds- och utblåsfilter.
=> Dammsugaren kan skadas!
 - Dammsug aldrig med munstycke eller rör i närheten av huvudet.
=> Olycksrisk!
 - Dammsuger du trappor, så ska enheten alltid stå nedanför användaren.
 - Använd inte sladden för att bära/transportera dammsugaren.
 - Är sladden till enheten skadad, så är det bara tillverkaren, service eller behörig elektriker som får byta ut den, allt för att undvika skador.
 - Dra ut sladden helt om du ska dammsuga längre än 30 minuter.
 - Dra i kontakten, inte i sladden, när du tar ur elanslutningen till dammsugaren.
 - Dra inte sladden över vassa kanter och se till så att den inte blir fastklämd.
 - Se till så att kontakten inte slår emot personer, kroppsdelar, husdjur eller föremål vid automatiskt sladdindrag. => Styr sladden med kontakten.
 - Slå alltid av och dra ur kontakten före arbeten på dammsugaren.
 - Använd inte dammsugaren om den är trasig. Dra ut kontakten ur uttaget om dammsugaren är trasig.
 - Det är bara auktoriserad serviceverkstad som får göra reparationer och byta reservdelar på dammsugaren, allt för att undvika risker i användningen.
 - Skydda dammsugaren från påverkan av väder, fukt och värme.
 - Använd aldrig brännbara eller alkoholhaltiga ämnen på filtren (dammsugarpåse, motorskydds-, utblåsfilter etc).
 - Dammsugaren är inte avsedd för användning på byggarbetsplatser.
=> Uppsugning av byggmaterial kan skada enheten.
 - Slå av enheten och dra ur kontakten när du inte dammsuger.
 - Gör uttjänta enheter obrukbara direkt, släng dem sedan i återvinningen.
- ! Observera!**
- Går säkringen när du startar dammsugaren, kan det bero på att du har andra elprodukter med hög effekt anslutna samtidigt till samma avsakring (propp). Ställ in enheten på lägsta effektläget innan du slår på och öka sedan effekt, så går inte säkringen.

Avfallshantering

- **Förpackningen**
Förpackningen skyddar dammsugaren från skador vid transporten. Förpackningen är gjord av miljövänliga material och går att återvinna. Släng förpackningsmaterial du inte längre behöver i återvinningen.
- **Uttjänt enhet**
Uttjänta enheter innehåller ofta värdefulla material. Lämna därför in din uttjänta dammsugare till din återförsäljare resp. släng den i återvinningen. Information om återvinning får du hos din återförsäljare eller kommun.
- **Kassering av filter och dammpåse**
Filter och dammpåse är tillverkade i miljövänliga material. Om de inte innehåller några förbjudna ämnen kan de kastas i hushållssoporna.

Info om energideklarationen

Dammsugaren är en universaldammsugare med primärslang.

Använd det ställbara universalmunstycket, så uppnår du deklarerad energieffektivitet och rengöringsklass vid matdammsugning. Använd det medföljande munstycket för hårda golv utan fastsnäppt borstkrans, så uppnår du deklarerad energieffektivitet och rengöringsklass för för hårda golv med fogar och springor.

Beräkningarna är baserade på kommissionens delegerade förordning (EU) nr 665/2013 från 3 maj 2013 som kompletterar direktiv 2010/30/EU. Metoderna som saknar utförlig beskrivning i anvisningen är baserade på standard EN 60312-1:2017*.

*Eftersom motorns livslängdstest sker med tom dammbehållare, så ökar livslängden vid halvfull dammbehållare med 10%.

fi

Säilytä käyttöohjeet. Jos annat polynimurin kolmannelle osapuolelle, liitä käyttöohjeet mukaan.

Määräystenmukainen käyttö

Tämä laite on tarkoitettu käytettäväksi yksityisessä kotitaloudessa ja kodinomaisessa ympäristössä. Tämä laite on tarkoitettu käytettäväksi enintään 2000 metrin korkeudella merenpinnasta. Käytä polynimuria vain tässä käyttöohjeessa annettujen ohjeiden mukaan.

Vahinkojen ja vaurioiden välttämiseksi polynimuria ei saa käyttää:

- ihmisten tai eläinten imurointiin.
- sillä ei saa imuroida:
 - terveydelle vaarallisia, teräviä, kuumia tai hehkuvia aineita.
 - kosteita tai nestemäisiä aineita.
 - helposti syttyviä tai räjähtäviä aineita ja kaasuja.
 - tuhkaa tai nokea kaakeliuuneista ja keskuslämmityslaitteistoista.
 - mustepölyä tulostimista ja kopiokoneista.

Varaosat, varusteet, pölypussit

Alkuperäiset varaosamme, varusteemme ja lisävarusteemme sekä alkuperäiset pölypussimme on sovitettu pölynimureidemme ominaisuuksiin ja vaatimuksiin. Suosittelemme sen tähden käyttämään vain alkuperäisiä varaosia, varusteita, lisävarusteita ja alkuperäisiä pölypusseja. Näin voit taata pölynimurisi pitkän käyttöiän ja aina korkealaatuisen puhdistustehon.

! Huomautus:

- Epäsopivien tai heikkolaatuisten varaosien, tarvikkeiden, lisävarusteiden ja pölypussin käyttö voi aiheuttaa pölynimuriin vaurioita. Takuumme ei kata vaurioita, jotka johtuvat tällaisten tuotteiden käytöstä.

Turvaohjeet

Tämä pölynimuri vastaa tekniikan hyväksytyjä sääntöjä ja asianmukaisia turvamääräyksiä.

- Laitetta voivat käyttää 8 vuotta täyttäneet lapset ja henkilöt, joiden fyysiset tai henkiset kyvyt ovat rajoittuneet tai joilta puuttuu kokemus ja/tai tieto laitteen käytöstä, valvonnan alaisina tai kun heitä on opastettu laitteen käytössä ja he ovat ymmärtäneet laitteen käytön vaarat.
- Lapset eivät saa leikkiä laitteella.
- Lapset eivät saa puhdistaa tai huoltaa laitetta ilman valvontaa.
- Muovipussit ja foliot on pidettävä poissa pienten lasten ulottuvilta ja ne on hävitettävä.
=> Tukehtumisvaara!

Asianmukainen käyttö

- Liitä pölynimuri sähköverkkoon ja ota se käyttöön vain tyyppikilvessä olevien tietojen mukaan.
- Älä käytä pölynimuria koskaan ilman pölypussia tai pölysäiliötä, moottorinsuojasuodatinta ja poistoilman suodatinta.
=> Laite voi vahingoittua!
- Älä imuroi suulakkeella ja putkella henkilön päähän lähellä.
=> Loukkaantumisvaara!
- Kun imuroit portaita, laitteen on oltava aina käyttäjän alapuolella.
- Älä käytä verkkoliitäntäjohtoa ja letkua pölynimurin kantamiseen/siirtämiseen.
- Jos laitteen verkkovirtajohto on vaurioitunut, sen saa vaaratilanteiden välttämiseksi vaihtaa vain valmistajan tai valmistajan huoltopalvelun edustaja tai muu vastaavan ammattipätevyuden omaava henkilö.
- Jos käytät laitetta yli 30 minuutin ajan, vedä verkkoliitäntäjohto kokonaan ulos.
- Irrota laite sähköverkosta vetämällä pistoke irti pistorasiasta, älä vedä johdosta.
- Älä vedä verkkoliitäntäjohtoa terävien reunojen yli äläkä jätä sitä puristuksiin.
- Varmista, että verkkopistoke ei vahingoita henkilöitä, lemmikkieläimiä tai esineitä, kun johto kelautuu automaattisesti laitteen sisään.
=> Ohjaa verkkoliitäntäjohtoa pistokkeesta käsin.
- Irrota verkkopistoke pistorasiasta ennen kuin huollat pölynimuria.
- Älä käytä viallista imuria. Häiriön ilmentyessä irrota verkkopistoke.
- Vaaratilanteiden välttämiseksi pölynimurin korjaaminen ja varaosien vaihto on sallittu ainoastaan valtuutetulle huoltopalvelulle.
- Suojaa imuria sääolosuhteilta, kosteudelta ja lämmönlähteiltä.
- Älä laita palavia tai alkoholipitoisia aineita suodattimiin (pölypussi, moottorinsuojasuodatin, poistoilman suodatin jne.).
- Pölynimuri ei sovellu rakennustyömaakäyttöön.
=> Rakennusjätteiden imurointi voi vaurioittaa laitetta.
- Kytke laite pois päältä ja irrota verkkopistoke, kun et imuroi.
- Käytöstä poistetut laitteet tulee tehdä heti käyttökeltomiksi ja hävittää määräysten mukaisesti.

! Huomio

- Jos sulake palaa kytkiessäsi laitteen päälle, se voi johtua siitä, että samaan virtapiiriin on liitetty muita sähkölaitteita samanaikaisesti. Sulakkeen palaminen voidaan estää säätämällä laite pienimmälle teholle ennen käynnistämistä ja valitsemalla vasta sitten suurempi tehoalue.

Ohjeita hävittämisestä

■ Pakkaus

Pakkaus suojaa pölynimuria vaurioilta kuljetuksen aikana. Se on ympäristöystävällistä materiaalia ja se voidaan kierrättää. Vie tarpeettomat pakkausmateriaalit asiaankuuluvaan kierrätyspisteeseen.

■ Käytöstä poistettu laite

Käytetyt laitteet sisältävät monia arvokkaita materiaaleja. Vie käytöstä poistettu laitteesi kierrätystä varten alan liikkeeseen tai kierrätyskeskukseen. Lisätietoja jätehuoltokysymyksissä saat kauppialta tai kunnastasi.

■ Suodattimien ja pölypussien hävittäminen

Suodattimet ja pölypussit ovat ympäristöystävällistä materiaalia. Sikäli kuin ne eivät sisällä mitään talousjätteenä soveltuematonta, ne voi hävittää normaalin kotitalousjätteen mukana.

Energiamerkkiä koskevia huomautuksia

Tämä polynimuri on yleiskäyttöön tarkoitettu letkulla varustettu polynimuri.

Käytä mattojen imurointiin vaihdettavaa yleiskäyttöön tarkoitettua suulaketta ilmoitetun energiatehokkuuden ja puhdistustehon saavuttamiseksi.

Käytä ilmoitetun energiatehokkuuden ja puhdistustehon saavuttamiseksi mukana toimitettua kovien lattioiden suulaketta ilman asennettavaa harjakehää, kun imuroit kovia lattiaita, joissa on saumoja ja rakoja.

Laskelmat perustuvat delegoituun säädökseen (EU) nro 665/2013, jonka komissio on julkaissut 3. toukokuuta 2013 direktiivin 2010/30/EU täydennykseksi. Kaikki menettelyt, joita tässä ohjeessa ei ole kuvattu tarkemmin, on suoritettu standardin EN 60312-1:2017* perusteella.

*Koska käyttöikätesti tehdään moottorille tyhjällä pölysäiliöllä, ilmoitettua moottorin käyttöikää on nostettava 10 %:lla puoliiksi täytetyllä pölysäiliöllä tehtävää tarkastusta varten.

es

Conservar las instrucciones de uso. En caso de entregar el aspirador a una tercera persona, adjuntar las instrucciones de uso.

Uso de acuerdo con las especificaciones

Este aparato ha sido diseñado exclusivamente para uso doméstico. Este aparato está previsto para ser utilizado a una altura máxima de 2.000 metros sobre el nivel del mar. Usar el aspirador exclusivamente de acuerdo con las indicaciones descritas en estas instrucciones de uso.

Para evitar daños y lesiones, no usar el aspirador en los siguientes casos:

- aspiración de personas o animales.
- aspirar:
 - sustancias tóxicas, objetos afilados, calientes o incandescentes,
 - sustancias húmedas o líquidas,
 - materiales o gases inflamables o explosivos,
 - ceniza, hollín de estufas cerámicas e instalaciones de calefacción central,
 - polvo de tóner de impresoras y fotocopiadoras.

Recambios, accesorios, bolsas para polvo

Nuestros recambios originales, accesorios originales y accesorios especiales están, al igual que las bolsas para polvo originales, perfectamente adaptados a las propiedades y los requisitos de nuestras aspiradoras. Por ello, recomendamos utilizar exclusivamente nuestros recambios originales, accesorios originales y especiales, así como nuestras bolsas para polvo. De esta forma quedará garantizada una larga vida útil y una calidad alta y duradera del rendimiento de limpieza de la aspiradora.

! Aviso:

- El uso de recambios, accesorios, accesorios especiales y bolsas para polvo que no sean adecuados o no cumplan la calidad requerida puede causar daños en la aspiradora no cubiertos por nuestra garantía, siempre cuando dichos daños se deriven del uso de tales productos.

Consejos y advertencias de seguridad

Este aspirador cumple las reglas reconocidas de la técnica y las correspondientes normas y disposiciones de seguridad.

- Este aparato puede ser utilizado por niños a partir de 8 años y por personas que presenten limitaciones de las facultades físicas, sensoriales o psíquicas o que carezcan de la experiencia y el conocimiento necesarios, siempre que sean supervisados por otra persona o que se les haya enseñado a utilizar la herramienta de forma segura y hayan comprendido los peligros que supone.
- Los niños no deben jugar con el aparato.
- Las tareas de limpieza y mantenimiento que correspondan al usuario no deben ser realizadas por niños sin supervisión.

- Mantener las láminas y bolsas de plástico fuera del alcance de los niños.
=> ¡Peligro de asfixia!

Uso adecuado

- La conexión y puesta en funcionamiento del aspirador debe efectuarse de acuerdo con las indicaciones de la placa de características.
- No aspirar nunca sin la bolsa filtrante, el depósito de polvo, el filtro protector del motor o el filtro de salida.
=> ¡El aparato puede estropearse!
- No aspirar nunca con la boquilla y el tubo cerca de la cabeza.
=> ¡Peligro de lesiones!
- Para aspirar escaleras, el aparato tiene que quedar siempre por debajo del usuario.
- No usar el cable de alimentación de red ni el tubo flexible para llevar/transportar el aspirador.
- Si el cable de conexión a la red está dañado, para evitar riesgos lo debe sustituir el fabricante o su Servicio de Asistencia Técnica u otra persona igualmente cualificada.
- En caso de utilizar el aparato durante más de 30 minutos, extraer por completo el cable de conexión a la red.
- No tirar del cable para desconectar el aparato de la red, sino de la clavija del enchufe.
- No colocar el cable de alimentación encima de bordes afilados ni aplastarlo.
- Durante la recogida automática del cable, prestar atención para que el enchufe no se dirija a personas, partes del cuerpo, animales u otros objetos. => Guiar el cable de conexión a la red con ayuda del enchufe.
- Extraer el enchufe antes de realizar cualquier trabajo en el aspirador.
- No poner en marcha el aspirador si presenta algún defecto. Extraer el enchufe en caso de avería.
- Para evitar riesgos, las reparaciones y el cambio de piezas del aspirador sólo deben ser llevados a cabo por el servicio de asistencia técnica autorizado.
- Proteger el aspirador de las inclemencias del tiempo, la humedad y fuentes de calor.
- No utilizar productos inflamables o que contengan alcohol en los filtros (bolsas filtrantes, filtro protector del motor, filtro de salida, etc.).
- El aspirador no ha sido diseñado para su empleo en obras.
=> La aspiración de escombros puede provocar daños en el aparato.
- Desconectar el aparato y extraer el cable de conexión a la red cuando no se vaya a aspirar.
- Inutilizar inmediatamente los aparatos usados para poder eliminarlos según la normativa.

Observaciones

- El enchufe de red debe estar protegido mediante un fusible de 16 A como mínimo.
Si el fusible se activa al conectar el aparato, puede deberse a que hay otros aparatos conectados con un valor de conexión alto en el mismo circuito eléctrico. La activación del fusible se puede evitar ajustando el nivel más bajo de potencia antes de conectar el aparato, y aumentándolo luego.

Eliminar el material de embalaje

Embalaje

El embalaje protege el aspirador de posibles desperfectos durante el transporte. Está compuesto por materiales no contaminantes y, por tanto, se pueden reciclar. Entregar los materiales del embalaje que ya no se necesiten en los centros de recogida para el sistema de reciclaje "punto verde".

Aparatos usados

Los aparatos usados contienen aún muchos materiales aprovechables. Por este motivo, entregar los aparatos usados en el comercio habitual o en el centro de reciclaje para su reaprovechamiento. Consultar las alternativas vigentes para la eliminación de residuos a su distribuidor o en el ayuntamiento de su municipio.

Eliminación de filtros y bolsas filtrantes

Los filtros y las bolsas filtrantes están fabricados con materiales respetuosos con el medio ambiente. Pueden eliminarse de forma normal, siempre y cuando no contengan ninguna sustancia que no pueda desecharse con la basura doméstica.

Indicaciones sobre la etiqueta energética

Esta aspiradora es una aspiradora de uso general con un tubo principal.

Para obtener la eficiencia energética y la clase de limpieza declaradas al aspirar alfombras, utilizar la boquilla universal intercambiable.

Para lograr la eficiencia energética y la clase de limpieza declaradas en suelos duros con juntas y ranuras, utilizar la boquilla para suelos duros sin la corona de cerdas conectable.

Los cálculos se basan en el Reglamento Delegado (UE) N.º 665/2013 de la Comisión de 3 de mayo de 2013 que complementa la Directiva 2010/30/UE.

Todos los procedimientos que no figuran detallados en esta declaración se realizaron sobre la base de la norma EN 60312-1:2017*.

*Debido a que el examen de vida útil del motor se realizó con el colector de polvo vacío, la vida útil del motor especificada se debe aumentar un 10 % en los exámenes a colectores de polvo medio llenos.

pt

Por favor, guarde o manual de instruções e junte-o ao aspirador sempre que o entregar a terceiros.

Uso a que se destina

Este aparelho destina-se exclusivamente a uso privado e doméstico. Este aparelho está concebido para uma utilização a uma altitude de, no máximo, 2000 m acima do nível do mar.

Para evitar ferimentos e danos, o aspirador não deve ser utilizado para:

- limpar pessoas ou animais.
- aspirar:
 - substâncias nocivas para a saúde, objectos pontiagudos, substâncias quentes ou incandescentes.
 - substâncias húmidas ou líquidas.
 - substâncias e gases facilmente inflamáveis ou explosivos.
 - cinzas, fuligem de lareiras e de instalações de aquecimento central.
 - pó de toner de impressão e cópia.

Peças de substituição, acessórios, sacos de aspiração

As nossas peças de substituição originais, os nossos acessórios e acessórios especiais originais estão, tal como os nossos sacos de aspiração originais, adaptados às características e requisitos dos nossos aspiradores. Recomendamos-lhe, por isso, a utilização exclusiva das nossas peças de substituição originais, dos nossos acessórios e acessórios especiais originais e dos nossos sacos de aspiração originais. Deste modo, poderá assegurar uma longa vida útil, bem como uma qualidade permanentemente elevada do rendimento de limpeza do seu aspirador.

Nota:

- A utilização de peças de substituição, acessórios/acessórios especiais e sacos de aspiração incorretos ou de qualidade inferior pode originar danos no seu aspirador, não abrangidos pela nossa garantia, caso estes danos tenham sido provocados precisamente pela utilização deste tipo de produtos.

Indicações de segurança

Este aspirador está em conformidade com as regras técnicas reconhecidas e cumpre as instruções de segurança aplicáveis.

- Este aparelho não pode ser utilizado por crianças a partir dos 8 anos e pessoas com capacidades físicas, sensoriais ou mentais reduzidas ou que não disponham de experiência suficiente, excepto sob vigilância ou sob instruções específicas de utilização segura do aparelho, e desde que en-

tendam os perigos resultantes da mesma.

- Não deixe que crianças brinquem com o aparelho.
- Não permita a limpeza e manutenção do aparelho pelo utilizador a crianças sem vigilância.
- Sacos de plástico e películas devem ser mantidos fora do alcance das crianças e eliminados.
=> Existe perigo de asfixia!

Utilização correta

- Ligue o aspirador e coloque-o em funcionamento apenas de acordo com a placa de características.
- Nunca aspire sem o saco do filtro ou o recipiente para o pó, nem sem o filtro de proteção do motor e o filtro de exaustão.
=> O aparelho pode ser danificado!
- Nunca aspire com o bocal ou com o tubo em zonas próximas da cabeça.
=> Corre o perigo de se ferir!
- Aquando da aspiração em escadas, o aparelho tem de ficar sempre mais baixo em relação ao utilizador.
- Não utilize o cabo de alimentação e o tubo flexível para pegar no aspirador ou para o transportar.
- Quando o cabo de ligação à rede deste aparelho é danificado, tem de ser substituído pelo fabricante, pelo serviço de assistência técnica deste ou por uma pessoa analogamente qualificada, para evitar perigos.
- Retire o cabo de alimentação por completo no caso de uma utilização superior a 30 minutos.
- Para desligar o aspirador da corrente, não puxe pelo cabo de alimentação, mas sim pela ficha.
- Não deverá entalar o cabo de alimentação nem passá-lo sobre arestas vivas.
- Certifique-se de que, durante o enrolamento automático do cabo, a ficha não é projetada contra pessoas, partes do corpo, animais ou objetos.
=> Conduza o cabo de alimentação com o auxílio da ficha.
- Antes de efectuar quaisquer trabalhos no aspirador, desligue sempre a ficha da tomada.
- Se o aspirador estiver danificado, não o coloque em funcionamento. Em caso de anomalia, desligue a ficha da tomada.
- Para evitar a ocorrência de danos, as reparações e a substituição de peças no aspirador só podem ser efectuadas pelo Serviço de Assistência Técnica autorizado.
- Proteja o aspirador de intempéries e mantenha-o afastado de fontes de humidade e de calor.
- Não aplicar substâncias inflamáveis ou com álcool nos filtros (sacos de filtro, filtros de protecção do motor, filtros de saída do ar, etc.).

- O aspirador não é adequado para ser utilizado em obras de construção.
=> A aspiração de entulho pode danificar o aparelho.
- Desligue o aparelho e retire a ficha da tomada quando não estiver a aspirar.
- No final da vida útil do aparelho deverá dar-lhe um destino adequado, a fim de poder ser eliminado de acordo com as normas em vigor.

! Atenção

- A tomada tem de estar protegida por um disjuntor de, no mínimo, 16 A.

No caso de o disjuntor disparar ao ligar o aspirador, tal poderá ocorrer ao facto de, no mesmo circuito eléctrico, estarem simultaneamente ligados outros electrodomésticos de potência elevada.

Pode evitar-se que o disjuntor dispare, regulando o aparelho para o nível de potência mais baixo antes de o ligar e seleccionando só depois um nível de potência mais elevado.

Recomendações de eliminação

■ Embalagem

A embalagem protege o aspirador contra danos durante o transporte. Ela é feita de materiais amigos do ambiente, sendo, por isso, reciclável. Coloque os materiais de embalagem de que já não precisa nos ecopontos

■ Aparelhos usados

Os aparelhos usados contêm frequentemente materiais com valor. Por isso, no final de vida útil do aparelho, entregue-o ao seu vendedor ou a um centro de reciclagem para revalorização. Informe-se sobre os métodos actuais de reciclagem junto de um vendedor ou nos serviços municipalizados.

■ Eliminação de filtros e sacos de filtro

Os materiais que compõem os filtros e os sacos de filtro são amigos do ambiente. Estes podem ser eliminados junto com o lixo doméstico, desde que não contenham substâncias cuja eliminação por este meio seja proibida.

Notas sobre a etiqueta energética

No caso deste aspirador, trata-se de um aspirador de uso geral com um tubo primário. Para obter a eficiência energética declarada e a classe de limpeza para tapetes, utilize a escova universal comutável.

Para obter a eficiência energética declarada e a classe de limpeza para pavimentos rijos com fendas e fissuras, utilize a escova para pavimentos rijos sem coroa de cerdas engatável incluída.

Os cálculos têm como base o regulamento delegado (UE) n.º 665/2013 da Comissão Europeia de 3 de maio de 2013 que completa a diretiva 2010/30/UE.

Todos os procedimentos não especificados foram executados com base na norma EN 60312-1:2017*.

*Como o teste de durabilidade do motor foi realizado com o coletor de pó vazio, a durabilidade do motor terá de ser alargada em 10%, o que corresponde a uma verificação com o coletor de pó meio cheio.

Παρακαλώ φυλάξτε τις οδηγίες χρήσης. Σε περίπτωση παράδοσης της ηλεκτρικής σκούπας σε τρίτους, δώστε παρακαλώ μαζί κι τις οδηγίες χρήσης.

Χρήση σύμφωνα με το σκοπό προορισού

Αυτή η συσκευή προορίζεται μόνο για την οικιακή χρήση και το οικιακό περιβάλλον. Αυτή η συσκευή προορίζεται για χρήση μέχρι ένα μέγιστο ύψος 2.000 μέτρων πάνω από την επιφάνεια της θάλασσας. Χρησιμοποιείτε την ηλεκτρική σκούπα αποκλειστικά σύμφωνα με τα στοιχεία σ' αυτές τις οδηγίες χρήσης.

Για την αποφυγή τραυματισμών και ζημιών, δεν επιτρέπεται να χρησιμοποιηθεί η ηλεκτρική σκούπα για:

- τη χρήση σε ανθρώπους ή ζώα.
- την απορρόφηση:
 - βλαβερών για την υγεία, κοφτερών, καυτών ή πυρακτωμένων υλικών.
 - υγρών ουσιών.
 - εύφλεκτων ή εκρηκτικών υλικών και αερίων.
 - στάχτης, αιθάλης από τζάκια και κεντρικές θερμάνσεις.
 - σκόνης μελανιού από εκτυπωτές και φωτοαντιγραφικά μηχανήματα.

Ανταλλακτικά, εξαρτήματα, σακούλες σκόνης

Τα γνήσια ανταλλακτικά μας, τα γνήσια εξαρτήματά μας και τα γνήσια ειδικά αξεσουάρ είναι όπως και οι γνήσιες σακούλες σκόνης εναρμονισμένα στις ιδιότητες και απαιτήσεις των ηλεκτρικών σκουπών μας. Εμείς σας συνιστούμε γι' αυτό να χρησιμοποιείτε αποκλειστικά τα γνήσια ανταλλακτικά μας, τα γνήσια εξαρτήματά και τα γνήσια ειδικά αξεσουάρ μας καθώς και τις γνήσιες σακούλες σκόνης της εταιρείας μας. Με αυτό τον τρόπο μπορείτε να εξασφαλίσετε μια μεγάλη διάρκεια ζωής καθώς και μια συνεχή υψηλή ποιότητα της απόδοσης καθαρισμού της ηλεκτρικής σας σκούπας.

! Υπόδειξη:

- Η χρήση από μη σωστών ή κατώτερης ποιότητας ανταλλακτικών, εξαρτημάτων/ ειδικών αξεσουάρ και σακουλών σκόνης μπορεί να οδηγήσει σε ζημιές στην ηλεκτρική σας σκούπα, οι οποίες δεν καλύπτονται από την εγγύησή μας. Εφόσον αυτές οι ζημιές προκλήθηκαν από τη χρήση τέτοιων προϊόντων.

Υποδείξεις ασφαλείας

Αυτή η ηλεκτρική σκούπα ανταποκρίνεται στους αναγνωρισμένους κανόνες της τεχνικής και στους σχετικούς κανονισμούς ασφαλείας.

- Η συσκευή μπορεί να χρησιμοποιηθεί από παιδιά από 8 χρονών και πάνω και από άτομα με μειωμένες σωματικές, αισθητήριες ή διανοητικές ικανότητες ή έλλειψη εμπειρίας και / ή γνώσεων, όταν επιτηρούνται ή έχουν ενημερωθεί σχετικά με την ασφαλή χρήση της συσκευής και έχουν κατανοήσει τους υπάρχοντες κινδύνους.
- Τα παιδιά δεν επιτρέπεται να παίζουν με τη συσκευή.
- Ο καθαρισμός και η συντήρηση μέσω χρήστη δεν επιτρέπεται να εκτελείται από παιδιά χωρίς επιτήρηση.
- Οι πλαστικές σακούλες και οι μεμβράνες πρέπει να φυλάγονται μακριά από μικρά παιδιά και να αποσύρονται.
=>Υπάρχει κίνδυνος ασφυξίας!

Ενδεειγμένη χρήση

- Συνδέστε στο ρεύμα και θέστε σε λειτουργία την ηλεκτρική σκούπα μόνο σύμφωνα με τα στοιχεία στην πινακίδα τύπου.
- Μην αναρροφάτε ποτέ χωρίς σακούλα φίλτρου ή δοχείο συλλογής της σκόνης, φίλτρο προστασίας του κινητήρα και φίλτρο εξόδου του αέρα.
=> Η συσκευή μπορεί να υποστεί ζημιά!
- Μην αναρροφάτε ποτέ με το πέλμα και το σωλήνα αναρρόφησης κοντά στο κεφάλι.
=> Υπάρχει κίνδυνος τραυματισμού!
- Κατά την αναρρόφηση σε σκάλες πρέπει η συσκευή να βρίσκεται πάντα κάτω από το χρήστη.
- Μη χρησιμοποιείτε το ηλεκτρικό καλώδιο και τον εύκαμπο σωλήνα για το κράτημα ή τη μεταφορά της ηλεκτρικής σκούπας.
- Όταν το καλώδιο σύνδεσης στο δίκτυο του ρεύματος αυτής της συσκευής υποστεί ζημιά, πρέπει να αντικατασταθεί από τον κατασκευαστή ή το εξουσιοδοτημένο σέρβις πελατών ή από ένα αντίστοιχα ειδικευμένο άτομο, για την αποφυγή επικινδύνων καταστάσεων.

- Σε περίπτωση μιας διάρκειας λειτουργίας πάνω από 30 λεπτά τραβήξτε το ηλεκτρικό καλώδιο εντελώς έξω.
 - Για να αποσυνδέσετε τη συσκευή από το ηλεκτρικό δίκτυο, μην τραβάτε το ηλεκτρικό καλώδιο αλλά βγάλτε το φως από την πρίζα.
 - Μην τραβάτε το ηλεκτρικό καλώδιο πάνω από κοφτερές ακμές και μην το συνθλίβετε.
 - Κατά το αυτόματο τύλιγμα του καλωδίου προσέξτε, να μη χτυπήσει το φως πάνω σε άτομα, μέρη του σώματος, ζώα ή αντικείμενα.
=> Οδηγείτε το ηλεκτρικό καλώδιο με τη βοήθεια του φως.
 - Πριν από κάθε εργασία στην ηλεκτρική σκούπα τραβήξτε το φως από την πρίζα.
 - Μη θέσετε σε λειτουργία μια χαλασμένη ηλεκτρική σκούπα. Σε περίπτωση που παρουσιαστεί μια βλάβη, τραβήξτε το φως από την πρίζα.
 - Οι επισκευές και η αντικατάσταση των ανταλλακτικών στην ηλεκτρική σκούπα επιτρέπεται να πραγματοποιούνται μόνο από εξουσιοδοτημένο σέρβις πελατών.
 - Προστατεύετε την ηλεκτρική σκούπα από τις καιρικές επιδράσεις, την υγρασία και τις πηγές θερμότητας.
 - Μην τοποθετείτε κανένα εύφλεκτο υλικό ή υλικό που περιέχει αλκοόλη στα φίλτρα (σακούλα φίλτρου, φίλτρο προστασίας του κινητήρα, φίλτρο εξόδου του αέρα κ.λπ.).
 - Η ηλεκτρική σκούπα δεν είναι κατάλληλη για τη χρήση σε εργοτάξια.
=> Η αναρρόφηση μάζων μπορεί να οδηγήσει σε ζημιά της συσκευής.
 - Απενεργοποιήστε τη συσκευή και τραβήξτε το φως από την πρίζα, όταν δε γίνεται αναρρόφηση.
 - Καταστρέψτε αμέσως τις άχρηστες συσκευές, μετά παραδώστε τη συσκευή για μια απόσυρση σύμφωνα με τους κανονισμούς.
- ! Προσέξτε παρακαλώ**
- Η πρίζα του ρεύματος πρέπει να είναι ασφαλισμένη το ελάχιστο με μια ασφάλεια 16 Α.
Εάν η ασφάλεια κατά την ενεργοποίηση της συσκευής «πέσει» μία φορά, μπορεί αυτό να οφείλεται στο γεγονός, ότι στο ίδιο κύκλωμα βρίσκονται συγχρόνως συνδεδεμένες και άλλες ηλεκτρικές συσκευές με υψηλή κατανάλωση ρεύματος.
Το «πέσιμο» της ασφάλειας μπορεί να αποφευχθεί, ρυθμίζοντας πριν την ενεργοποίηση της συσκευής τη χαμηλότερη βαθμίδα ισχύος και επιλέγοντας στη συνέχεια μια υψηλότερη βαθμίδα ισχύος.

Υποδείξεις για την απόσυρση

■ Συσκευασία

Η συσκευασία προστατεύει την ηλεκτρική σκούπα από ζημιά κατά τη μεταφορά. Αποτελείται από φιλικά προς το περιβάλλον υλικά και γι' αυτό είναι ανακυκλώσιμη. Παραδώστε τα υλικά συσκευασίας που δε χρειάζονται άλλο, στα σημεία συγκέντρωσης των υλικών ανακύκλωσης.

■ Παλιά συσκευή

Οι παλιές συσκευές περιέχουν πολλά ακόμα χρήσιμα υλικά. Γι' αυτό παραδίετε την άχρηστη συσκευή σας σ' ένα ειδικό κατάστημα ή σ' ένα κέντρο ανακύκλωσης. Τους τρόπους απόσυρσης μπορείτε να τους πληροφορηθείτε στα ειδικά καταστήματα ή στις υπηρεσίες του δήμου σας.

■ Απόσυρση του φίλτρου και της σακούλας του φίλτρου

Τα φίλτρα και οι σακούλες των φίλτρων έχουν κατασκευαστεί από φιλικά προς το περιβάλλον υλικά. Εφόσον δεν περιλαμβάνουν ουσίες, που απαγορεύονται για τα οικιακά απορρίμματα, μπορούν να αποσυρθούν μαζί με τα κανονικά οικιακά απορρίμματα.

Υποδειξεις για την ενεργειακή ετικέτα

Αυτή η ηλεκτρική σκούπα πρόκειται για μια ηλεκτρική σκούπα γενικής χρήσης με πρωτεύοντα εύκαμπτο σωλήνα.

Για την επίτευξη της αναφερόμενης ενεργειακής απόδοσης και κατηγορίας καθαρισμού σε χαλί χρησιμοποιήστε το πέλμα γενικής χρήσης με δυνατότητα εναλλαγής.

Για την επίτευξη της αναφερόμενης ενεργειακής απόδοσης και κατηγορίας καθαρισμού σε σκληρό δάπεδο με αρμούς και σχισμές χρησιμοποιήστε παρακαλώ το συμπαραδιδόμενο πέλμα σκληρού δαπέδου χωρίς το προσαρτώμενο βουρτσάκι.

Οι υπολογισμοί βασίζονται στον κατ' εξουσιοδότηση κανονισμό (ΕΕ) αριθ. 665/2013 της Επιτροπής από 3 Μαΐου 2013 για συμπλήρωμα της οδηγίας 2010/30/ΕΕ. Όλες οι διαδικασίες, που δεν περιγράφονται ακριβώς σε αυτές τις οδηγίες, εκτελέστηκαν στη βάση του προτύπου EN 60312-1:2017*.

*Επειδή η δοκιμή διάρκειας ζωής για τον κινητήρα εκτελείται με άδειο δοχείο σκόνης, πρέπει η αναφερόμενη διάρκεια ζωής του κινητήρα για έλεγχο με μισογεμάτο δοχείο σκόνης να αυξηθεί κατά 10%.

tr

Kullanma kılavuzunu lütfen itinayla saklayınız. Elektrikli süpürgeyi başka birisine verecek olursanız, lütfen kullanma kılavuzunu da veriniz.

Amaca uygun kullanıım

Bu cihaz sadece evde ve ev ortamında kullanılmak için tasarlanmıştır. Bu cihaz, deniz seviyesinden en fazla 2000 metre yükseklikte kullanılmak üzere tasarlanmıştır. Bu elektrikli süpürge sadece bu kullanma kılavuzunda verilen bilgilere göre kullanılmalıdır.

Yaralanmaları ve hasarları önlemek için elektrikli süpürge şunlar için kullanılmalıdır:

- İnsanların veya hayvanların temizlenmesi.
- Aşağıdaki cisim, madde veya pisliklerin emilerek temizlenmesi:
 - Sağlıkla zararlı, keskin kenarlı, sıcak veya kızdırılmış maddeler.
 - Nemli veya ıslak maddeler.
 - Kolay tutuşabilen veya patlayıcı maddeler ve gazlar.
 - Çinili sobalardaki kül, is ve merkezi ısıtma sistemleri.
 - Yazıcılardan veya fotokopi makinelerinden çıkan toner tozu.

Yedek parçalar, aksesuarlar, toz torbası

Orijinal yedek parçalarımız, orijinal aksesuarlarımız, özel aksesuarlarımız ve orijinal toz torbalarımız kendi elektrik süpürgelerimizin özelliklerine ve gereksinimlerine uygun olarak üretilmiştir. Bu nedenle sadece orijinal yedek parçalarımızı, orijinal aksesuarlarımızı ve özel aksesuarlarımızı ve orijinal toz torbalarımızı kullanmanızı tavsiye ederiz. Böylece hem ürününüzün çalışma ömrünü uzatır hem de elektrik süpürgeziniz temizleme gücünün sürekli aynı yüksek kalitede kalmasını garantileyebilirsiniz.

! Uyarı:

- Tam olarak uygun olmayan veya daha düşük kaliteli yedek parçaların, aksesuarların / özel aksesuarların ve toz torbalarının kullanılması elektrik süpürgezinizde, bu türden ürünlerin kullanılması nedeniyle oluşan hasarlar söz konusu olduğunda garanti kapsamımıza girmeyecek hasarlara neden olabilir.

Güvenlik bilgileri

Bu elektrikli süpürge, geçerli teknik kurallara ve bilinen güvenlik yönetmeliklerine uygundur.

- Bu cihaz 8 yaşın altındaki çocuklar ve fiziksel, algısal veya mental yeteneklerinde eksiklikler olan veya tecrübe ve/veya bilgi eksikliği bulunan kişiler tarafından ancak, gözetim altında olmaları veya cihazın güvenli kullanımı hakkında bilgi sahibi olmaları veya olası tehlikeleri bilmeleri durumunda kullanılabilir.

- Çocukların cihaz ile oynamalarına izin verilmemelidir.

- Temizlik ve kullanıcı bakımı işlemleri gözetim altında olmayan çocuklar tarafından yürütülmemelidir.

- Plastik torbalar ve folyolar küçük çocukların ulaşamayacağı yerlerde saklanmalı ve imha edilmelidir.

=>Boğulma tehlikesi söz konusudur!

Usulüne uygun kullanım

- Elektrikli süpürge sadece tip etiketine uygun olarak bağlanmalı ve çalıştırılmalıdır.
- Filtre torbası veya toz haznesi, motor koruması ve dışarı üfleme filtresi olmadan asla süpürmeyiniz.
=> Cihaz zarar görebilir!
- Asla süpürge ağzıyla veya borusuyla insanların kafalarının yakınında kullanmayınız.
=> Yaralanma tehlikesi söz konusudur!
- Merdivenlerdeki kullanım sırasında cihaz her zaman kullanıcının daha aşağıda bulunmalıdır.
- Şebeke bağlantı kablosu ve hortum, elektrikli süpürge taşınması / nakli için kullanılmamalıdır.
- Bu cihazın elektrik bağlantı hattı zarar görmüşse herhangi bir tehlikeyi önlemek için hatlar bayi, müşteri hizmetleri veya aynı niteliğe sahip başka biri tarafından değiştirilmelidir.
- 30 dakikadan uzun çalışma sürelerinden sonra elektrik bağlantı kablosunu tamamen çekiniz.
- Cihazı şebekeden ayırmak için bağlantı kablosundan değil, aksine soketten çekilmelidir.
- Şebeke bağlantı kablosu keskin kenarlar üzerinden geçirilmemeli ve kıvrılmamalıdır.
- Elektrik fişinin otomatik kablo çekme sırasında insanlara, insanların vücuduna, hayvanlara veya nesnelere hızla çarpmamasına dikkat ediniz.
=> Elektrik bağlantı kablosunu fiş yardımıyla hareket ettiriniz.
- Elektrikli süpürge yapacağınız tüm çalışmalardan önce fişi çekiniz.
- Hasar görmüş elektrikli süpürge çalıştırılmamalıdır. Bir arıza söz konusu olduğu zaman, elektrik fişini prizden çekip çıkarınız.
- Tehlikeli durumları engellemek için elektrikli süpürgedeki onarım ve yedek parça değişim işlemleri sadece yetkili müşteri hizmetleri tarafından yürütülmelidir.
- Elektrikli süpürge hava şartlarından, nemden ve sıcaklıktan korunmalıdır.
- Yanıcı ve alkol içeren maddeler filtre üzerine (filtre torbası, motor koruma filtresi, dışarı üfleme filtresi vb.) uygulanmamalıdır.
- Elektrikli süpürge inşaat işlerinde kullanım için uygun değildir.
=> İnşaat artıklarının emilmesi cihazın zarar görmesine neden olabilir.
- Emiş yapılmayacağı zaman cihazı kapatınız ve fişini çekiniz.
- Eski cihazlar derhal kullanım dışı tutulmalı, daha sonra cihaz usulüne uygun bir şekilde imha edilmelidir.

! Lütfen dikkat

- Şebeke soketi en az 16A'lık bir sigorta ile emniyete alınmış olmalıdır.
Eğer cihaz çalıştırıldığında sigorta atacak olursa, bunun sebebi, cihaz ile birlikte yüksek elektrik bağlantı değerine sahip başka elektrikli cihazların da aynı anda elektrik devresinde bağlı ve devrede olması olabilir.
Cihazın açılmasından önce en düşük güç kademesini ayarlamayı ve daha sonra daha yüksek bir güç kademesini seçmeniz durumunda, sigortanın devreye sokulması engellenebilir.

İmha etmeye ilişkin uyarılar

■ Ambalaj

Ambalaj, elektrikli süpürgeyi nakliyat esnasında zarar görmeye karşı korur. Ambalaj çevreye zarar vermeyen malzemelerden ibarettir ve bu nedenle tekrar geri kazanılabilir. Almanya'da artık kullanılmayan ambalaj malzemelerini, »Grüner Punkt« adını taşıyan yenden değerlendirme sisteminin toplama merkezlerine gönderiniz. Kendi ülkenizde bu cins merkezler varsa, ambalaj malzemelerinizi bu merkezlere göndermenizi tavsiye ederiz.

■ Eski cihaz

Eski cihazlar birçok değerli malzemeler ihtiva eder. Bu nedenle, Almanya'da eski cihazınızı tekrar değerlendirilmesi için yetkili satıcıya veya bir geri kazanma veya dönüşüm merkezine verilir. Güncel giderme yöntemleri hakkında bilgi almak için lütfen yetkili satıcınıza veya oturduğunuz bölge belediyesine başvurunuz.

■ Filtrenin ve filtre torbasının imha edilmesi

Filtre ve filtre torbası çevreye zarar vermeyen malzemelerden üretilmiştir. Ev çöpleri için yasaklanmış maddeler içermediği sürece, normal ev çöpleri ile birlikte imha edilebilir.

Enerji etiketine ilişkin uyarılar

Bu elektrik süpürgesi, birincil hortumlu universal elektrik süpürgesidir. Halılarda belirtilen enerji verimliliğine ve temizlik sınıfına ulaşmak için lütfen değiştirilebilir genel ağı kullanınız.

Boşluklu ve oluklu sert zeminlerde, belirtilen enerji verimliliğine ve temizlik sınıfına ulaşabilmek için klip-se bağlanabilen kılıf halka olmadan ekteki sert zemin süpürme ünitesini kullanınız.

İlgili hesaplama değerleri aşağıdaki hususları temel almaktadır: Talep düzenlemesi (AB) No. 665/2013

3. Mayıs 2013 2010/30/EU direktifi eki. Bu talimat içerisinde ayrıntılı şekilde açıklanmayan tüm prosedürler EN 60312-1:2017* standardı temelinde yürütülür.

*Motora yönelik kullanım ömrü testi boş toz haznesi ile yapıldığından belirtilen motor kullanım ömrü, toz haznesi yarım dolu kontrol için %10 oranında arttırılmalıdır.

Elektryk süpürgezi daha verimli kullanabilmeniz için dikkat etmeniz gereken hususlar:

- Bu cihazlar ev tipi kullanıma uygundur, endüstriyel (sanaayi tipi) kullanıma uygun değildir.
- Süpürülecek yerin tipine göre motor gücünü ayarlayınız.
- Elektrikli süpürge için her zaman orijinal yedek parça, aksesuar veya özel aksesuarları kullanınız.
- Eğer, cihazınız toz torbali ise;
Mutlaka orijinal toz torbası kullanınız. (Filtre değişim göstergesinden toz torbasının doluluk oranı görülebilir.
Bu durumda toz torbası yenisi ile değiştirilmelidir.
- Cihazınız toz hazneli ise;
Optimum temizlik sonuçları için güç ayar düğmesini maksimuma getiriniz. Sadece çok hassas malzemelerde gücü daha az ayarlamamız önerilir. (Her kullanım sonrasında bu hazne ve filtrelerinin temizlenmesi gerekir.)
- Elektrikli süpürgeyi sadece tip (etiket) levhasındaki gibi takın ve kullanın.
- Cihazı dikey konumdayken çalıştırmayınız.

pl

Instrüksiyonun kullanılması için talimatları okuyun. Eğer talimatları anlamıyorsanız, talimatları bir uzmanla paylaşın. Talimatları kullanırken dikkatli olun. Talimatları kullanırken dikkatli olun.

Üzütme uygun kullanım

Üzütme sadece ev için kullanılmak üzere tasarlanmıştır. Üzütme sadece ev için kullanılmak üzere tasarlanmıştır. Üzütme sadece ev için kullanılmak üzere tasarlanmıştır. Üzütme sadece ev için kullanılmak üzere tasarlanmıştır.

Aby uniktan zararlanma veya hasarlanma, elektrikli cihazları kullanırken dikkatli olun:

- elektrikli cihazları kullanırken dikkatli olun,
- zaryatma:
 - zararlı maddelerin sağlığına, özellikle akut olarak zararlı maddelerin sağlığına, özellikle akut olarak zararlı maddelerin sağlığına, özellikle akut olarak zararlı maddelerin sağlığına,
 - zararlı maddelerin sağlığına, özellikle akut olarak zararlı maddelerin sağlığına, özellikle akut olarak zararlı maddelerin sağlığına, özellikle akut olarak zararlı maddelerin sağlığına,
 - zararlı maddelerin sağlığına, özellikle akut olarak zararlı maddelerin sağlığına, özellikle akut olarak zararlı maddelerin sağlığına, özellikle akut olarak zararlı maddelerin sağlığına,
 - zararlı maddelerin sağlığına, özellikle akut olarak zararlı maddelerin sağlığına, özellikle akut olarak zararlı maddelerin sağlığına, özellikle akut olarak zararlı maddelerin sağlığına,
 - zararlı maddelerin sağlığına, özellikle akut olarak zararlı maddelerin sağlığına, özellikle akut olarak zararlı maddelerin sağlığına, özellikle akut olarak zararlı maddelerin sağlığına,

Yedek parçalar, aksesuarlar ve filtreler

Bizim orijinal yedek parçaları, aksesuarları ve filtreleri kullanın. Bizim orijinal yedek parçaları, aksesuarları ve filtreleri kullanın. Bizim orijinal yedek parçaları, aksesuarları ve filtreleri kullanın. Bizim orijinal yedek parçaları, aksesuarları ve filtreleri kullanın.

! Wskazówka:

- Stosowanie niedopasowanych lub odznaczających się niższą jakością części zamiennych, elementów wyposażenia dodatkowego/specjalnego oraz worków na pył może spowodować uszkodzenie odkurzacza, które nie jest objęte naszą gwarancją, jeżeli przyczyną uszkodzenia było właśnie używanie tego typu produktów.

Wskazówki dotyczące bezpieczeństwa

Odkurzacz spełnia wymagania techniczne oraz przepisy bezpieczeństwa.

- Urządzenie mogą obsługiwać dzieci w wieku powyżej 8 lat oraz osoby z ograniczonymi zdolnościami fizycznymi, sensorycznymi lub umysłowymi, a także osoby nie posiadające wystarczającego doświadczenia i/lub wiedzy, jeśli pozostają pod nadzorem lub zostały pouczane, jak bezpiecznie obsługiwać urządzenie i są świadome związanego z tym niebezpieczeństwa.
- Dzieci nie mogą bawić się urządzeniem.
- Czyszczenie i czynności konserwacyjne nie mogą być wykonywane przez dzieci bez nadzoru dorosłych.
- Opakowania foliowe należy przechowywać w miejscu niedostępnym dla małych dzieci lub wyrzucić.
=> Istnieje niebezpieczeństwo uduszenia!

Opowiednie użytkowanie

- Odkurzacze należy podłączać i uruchamiać wyłącznie zgodnie z informacjami zawartymi na tabliczce znamionowej.
- Nigdy nie odkurzać bez worka lub pojemnika na kurz filtra zabezpieczającego silnik oraz filtra wylotu powietrza. => Może to spowodować uszkodzenie urządzenia!
- W żadnym wypadku nie odkurzać szczotką ani dyszą w pobliżu głowy.
=> Istnieje niebezpieczeństwo obrażeń ciała!
- Podczas odkurzania schodów urządzenie musi znajdować się niżej niż użytkownik.
- Nie używać przewodu zasilającego ani węża do przenoszenia/transportowania odkurzacza.
- Jeśli przewód zasilający urządzenia zostanie uszkodzony, musi zostać wymieniony przez producenta lub serwisu producenta lub inną osobę z podobnymi kwalifikacjami, aby uniknąć zagrożeń.
- W przypadku użytkowania urządzenia dłużej niż przez 30 minut należy całkowicie wyciągnąć przewód zasilający.
- W celu odłączenia urządzenia od sieci ciągnąć za wtyczkę, a nie za przewód zasilający.
- Przewodu zasilającego nie wolno prowadzić po ostrych krawędziach ani zaciskać.
- Należy uważać, aby podczas automatycznego zwijania przewodu wtyczka nie obijała się o znajdujące się w pobliżu osoby, części ciała, zwierzęta lub przedmioty.
=> Kontrolować przewód zasilający, trzymając za wtyczkę.
- Przed przystąpieniem do prac związanych z naprawą lub konserwacją odkurzacza należy wyciągnąć wtyczkę z gniazda sieciowego.
- Nie włączać uszkodzonego odkurzacza. W przypadku zakłócenia w pracy urządzenia należy wyciągnąć wtyczkę z gniazda sieciowego.
- W celu uniknięcia zagrożeń, naprawa urządzenia oraz wymiana części w odkurzaczu mogą być wykonywane wyłącznie przez autoryzowany serwis.
- Odkurzacze należy chronić przed wpływem czynników atmosferycznych, wilgocią i źródłami ciepła.
- Unikać kontaktu filtrów (worka na kurz, filtra zabezpieczającego silnik, filtra wylotu powietrza itp.) z materiałami łatwopalnymi oraz zawierającymi alkohol.
- Odkurzacze nie nadają się do stosowania na placach budowy.
=> Odsysanie gruzu budowlanego może prowadzić do uszkodzenia urządzenia.
- Gdy odkurzacze nie jest używany, wyłączyć urządzenie i wyjąć wtyczkę z gniazda.
- Stare urządzenie powinno zostać zabezpieczone przed ponownym użyciem, a następnie odpowiednio zutilizowane zgodnie z obowiązującymi przepisami.

! Uwaga

- Gniazdo sieci energetycznej musi być zabezpieczone bezpiecznikiem o mocy co najmniej 16 A. Jeżeli w momencie włączania urządzenia zadziała bezpiecznik, może to być spowodowane tym, że równocześnie inne urządzenia elektryczne o większej mocy przyłączeniowej podłączone są do tego samego obwodu prądowego. Zadziałania bezpiecznika można uniknąć, ustawiając najniższy stopień mocy przed włączeniem urządzenia i wybierając wyższy stopień dopiero po jego włączeniu.

Wskazówki dotyczące utylizacji

■ Opakowanie

Opakowanie chroni odkurzacze przed uszkodzeniem podczas transportu. Składa się ono z materiałów bezpiecznych dla środowiska naturalnego i z tego względu nadaje się do odzysku surowców wtórnych. Niepotrzebne materiały opakowaniowe należy oddać do punktów zbiórki surowców wtórnych.

■ Stare urządzenia

Stare urządzenia często zawierają pełnowartościowe materiały. Z tego względu wyzwołone urządzenie należy oddawać dostawcy względnie do centrum odzysku surowców wtórnych do ponownego wykorzystania. Informację na temat aktualnie obowiązujących sposobów utylizacji można uzyskać w wyspecjalizowanym sklepie lub w urzędzie gminy.

■ Utylizacja filtrów i worków na kurz

Filtry i worki filtrujące wykonane są z materiałów przyjaznych dla środowiska. Jeśli nie zawierają substancji szkodliwych lub niedozwolonych, można je wyrzucać z odpadami komunalnymi.

Informacje na temat etykiety energetycznej

Niniejszy odkurzacze jest odkurzaczem uniwersalnym z wężem głównym.

W celu uzyskania deklarowanej efektywności energetycznej i klasy czyszczenia na dywanach zalecane jest używanie przełączalnej szczotki uniwersalnej. W celu uzyskania deklarowanej efektywności energetycznej oraz klasy czyszczenia na twardych podłogach ze szczelinami i szparami zalecane jest używanie dołączanej szczotki do podłóg twardych bez doczepianego wieńca szczotkowego.

Obliczenia zostały dokonane zgodnie z Rozporządzeniem Delegowanym (UE) Nr 665/2013 wydanym przez Komisję w dniu 3 maja 2013, które stanowi uzupełnienie dyrektywy 2010/30/UE.

Wszystkie procedury, które nie są dokładnie opisane w niniejszej instrukcji, zostały wykonane w oparciu o normę DIN EN 60312-1:2017*.

*W przypadku badania okresu eksploatacji silnika przy opróżnionym pojemniku na kurz zdefiniowaną wartość należy zwiększyć o 10% podanego okresu eksploatacji silnika, który przyjęto do badania przy wypełnionym do połowy pojemniku na kurz.

Kérjük, őrizze meg a használati utasítást. A porszívó továbbadásakor adja oda a használati utasítást is.

Rendeltetészerű használat

Ez a készülék csak háztartásban vagy ház körül való alkalmazásra készült. Ezt a készüléket legfeljebb 2000 méter tengerszint feletti magasságig való használatra tervezték. A porszívót kizárólag a használati utasítás előírásainak megfelelően használja.

Sérülések és károk elkerülése érdekében a porszívó nem használható a következő célokra:

- emberek vagy állatok leporosvívására
- a következők felszívására:
 - egészségre ártalmas, éles szélű, forró vagy forrásban lévő anyagok.
 - nedves vagy folyékony anyagok
 - gyúlékony vagy robbanékony anyagok és gázok.
 - hamu, korom cserépkályhából és központifűtés-berendezésekből
 - nyomtatók és fénymásolók toneréből származó por.

Pótalkatrészek, tartozékok, porzsákok

Eredeti pótalkatrészeinket, eredeti tartozékainkat és eredeti kiegészítő tartozékainkat csakúgy, mint eredeti porzsájkainkat porszívónk tulajdonságaihoz és követelményeihez tervezték. Ezért javasoljuk, hogy kizárólag eredeti pótalkatrészeket, eredeti tartozékokat, eredeti kiegészítő tartozékokat, valamint eredeti porzsákokat használjon. Ily módon biztosíthatja porszívója hosszú élettartamát és a tartósan magas minőségű tisztítást.

! Megjegyzés:

- Nem megfelelő méretű vagy rosszabb minőségű pótalkatrészek, tartozékok/kiegészítő tartozékok és porzsákok használata károsíthatja a porszívót. Az ezen termékek használatából fakadó károkra a garancia nem vonatkozik.

Biztonsági útmutató

Ez a porszívó megfelel a technika mai állása szerint elfogadott szabályoknak és az ide vonatkozó biztonsági előírásoknak.

- A készüléket 8 év feletti gyerekek és csökkent fizikai, érzékszervi vagy szellemi képességű, ill. tapasztalatlan személyek csak felügyelet mellett használhatják, illetve

akkor, ha megtanulták a készülék biztonságos használatát és megértették az ebből eredő veszélyeket.

- Soha ne engedjen gyerekeket a készülékkel játszani.
- A tisztítást és a felhasználói karbantartást soha nem vezethetik gyerekek felügyelet nélkül.
- A műanyag zacskók és fóliák kisgyermekektől távol tartandók és ártalmatlanításuk szükséges.
=> Fulladásveszély!

Megfelelő használat

- A porszívót csakis a típusábra szerint csatlakoztassa és helyezze üzembe.
- Soha ne használja porzsák, ill. portartály, motorvédő szűrő és kifúvószűrő nélkül.
=> A készülék károsodhat!
- Soha ne tartsa a szívófejet és a csövet a fej közelében porszívózás közben.
=> Sérülésveszély!
- Lépcső porszívózásánál a készüléket a lépcsőn a munkát végző személyhez képest lejjebb kell elhelyezni.
- Ne húzza / szállítsa a porszívót a hálózati csatlakozókábelnél és a tömlőnél fogva.
- Ha a készülék hálózati csatlakozóvezetéke megsérül, a veszélyek elkerülése érdekében csak a gyártó, a vevőszolgálat vagy egy hasonlóan képzett személy cserélheti ki.
- Ha a működtetési idő meghaladja a 30 percet, a hálózati csatlakozókábelt teljesen húzza ki.
- Ne a csatlakozókábelnél, hanem a csatlakozó dugónál fogva húzza ki a készüléket a hálózatból.
- A hálózati csatlakozókábelt ne húzza át éles peremeken és ne törje meg.
- Ügyeljen arra, hogy az automatikus kábel-visszacsvételnél a hálózati csatlakozódugó ne hagyja személyeknek, testrészeknek, állatoknak vagy tárgyaknak ütdőjőn.
=> A hálózati csatlakozókábelt a csatlakozódugónál fogva vezesse.
- Mielőtt bármilyen munkát elvégezne a porszívón, húzza ki a hálózati csatlakozódugót.
- Sérült porszívót ne helyezzen üzembe. Zavar esetén húzza ki a hálózati csatlakozódugót.
- A veszélyek elkerülése érdekében a porszívón csak erre felhatalmazott vevőszolgálat végezhet javításokat és alkatrészcsereket.
- Óvja a porszívót az időjárás hatásaitól, nedvességtől és hőforrásoktól.
- Ne tegyen éghető vagy alkoholtartalmú anyagokat a szűrőre (porzsák, motorvédőszűrő, kifúvószűrő stb.).

- A porszívó nem alkalmas építkezéseken való alkalmazásra.
 - => Az építési törmelék felszívása a készülék sérüléséhez vezethet.
 - Kapcsolja ki a készüléket és húzza ki a hálózati csatlakozódugót, ha nem porszívózik.
 - A kiselejtezett készüléket azonnal tegye használhatatlanná, ezután végezze el szakszerű ártalmatlanítását.
 - ! **Kérjük, vegye figyelembe az alábbiakat**
 - A hálózati csatlakozójelzőt legalább 16 A-es biztosítéknak kell védenie.
- Ha a biztosíték a készülék bekapcsolásakor egyszer kioldana, annak az lehet az oka, hogy egyidejűleg más nagy áramfelvételű elektromos készülék is ugyanarra az áramkörre lett csatlakoztatva.
- A biztosíték kioldása elkerülhető, ha a készüléket bekapcsolás előtt a legalacsonyabb teljesítményfokozatra állítja, majd működés közben kapcsolja fokozatosan magasabb teljesítményfokozatra.

Környezetvédelmi tudnivalók

■ Csomagolás

A csomagolás védi a porszívót a szállítás során keletkező sérülésektől. A csomagolás környezetbarát anyagokból készült, és ezért újrafeldolgozásra alkalmas. A továbbiakban már nem szükséges csomagolóanyagot helyezni el a szelektív gyűjtőhelyek megfelelő tárolóiban.

■ Régi készülék

A régi készülék még sok értékes anyagot tartalmaz. Ezért kiselejtezett készülékét adja le újrahasznosításra kereskedőjénél vagy egy MÉH-telepen. Az aktuális ártalmatlanítási lehetőségekről érdeklődjön kereskedőjénél vagy a helyi önkormányzatnál.

■ A szűrő és a porzsák ártalmatlanítása

A szűrő és a porzsák környezetet nem károsító anyagokból készültek. Amennyiben nem tartalmaznak olyan anyagokat, melyeket tilos a háztartási hulladékba helyezni, a szokásos háztartási hulladékkal együtt ártalmatlaníthatja.

Tudnivalók az energiacímkéhez

Ez a porszívó egy általános rendeltetésű porszívó levehető tömlővel.

Szőnyeg esetén a megállapított energiahatékonyság és tisztítási osztály eléréséhez használja az átkapcsolható univerzális szívófejet. Fugás és hasadékos kemény padló esetén a megállapított energiahatékonyság és tisztítási osztály eléréséhez használja a mellékelt kemény padlóhoz való szívófejet a rápatintható kefékoszorú nélkül.

A számítások a 2010/30/EU irányelv kiegészítéséről szóló, 2013. május 3-i 665/2013/EU felhatalmazáson alapuló bizottsági rendeleten alapulnak. A jelen használati utasításban pontosabban nem ismertetett összes eljárás elvégzése a DIN EN 60312-1:2017* alapján történt.

*Ha a motor élettartamának ellenőrzését üres portartállyal végzik, akkor a megadott értéket a motor élettartamának félig teli portartállyal vizsgált értékéhez képest 10%-kal meg kell növelni.

Сохраните инструкцию по эксплуатации. При передаче пылесоса новому владельцу не забудьте передать также инструкцию по эксплуатации.

Указания по использованию

Этот прибор предназначен только для домашнего использования и в бытовых условиях. Данный прибор предназначен для использования на высоте не более 2000 м над уровнем моря.

Во избежание травм и повреждений пылесос нельзя использовать для :

- чистки людей и животных;
- всасывания:
 - вредных для здоровья веществ, острых, горячих или раскалённых предметов;
 - мокрых предметов и жидкостей;
 - легковоспламеняющихся или взрывчатых веществ и газов;
 - пепла, сажи из кафельных печей и систем центрального отопления;
 - тонера из принтеров или копируемых аппаратов.

Запасные части, принадлежности, мешки для пыли

Наши оригинальные запасные части и принадлежности, а также оригинальные дополнительные принадлежности, как и оригинальные мешки для пыли, оптимально подходят к свойствам и требованиям наших пылесосов. Поэтому мы рекомендуем вам использовать исключительно оригинальные запасные части и принадлежности, а также лишь оригинальные дополнительные принадлежности и мешки для пыли. Только таким образом обеспечивается долгий срок службы и гарантируется высокий результат уборки с помощью вашего пылесоса.

! Указание:

● использование неподходящих или некачественных запасных частей, принадлежностей/дополнительных принадлежностей или мешков для пыли может вызвать повреждение пылесоса. Наша гарантия не распространяется на устранение повреждений, вызванных использованием подобных изделий.

Правила техники безопасности

Данный пылесос соответствует общепризнанным техническим требованиям и специальным правилам техники безопасности.

■ Использование пылесоса детьми старше 8 лет и лицами с ограниченными физическими или умственными способностями, а также лицами, не имеющими опыта обращения с подобным оборудованием, допускается только под присмотром или после инструктажа по безопасному использованию прибора и осознания данными лицами опасностей, связанных с его эксплуатацией.

■ Детям запрещено играть с прибором.

■ Чистка и уход не должны производиться детьми без присмотра.

■ Пластиковые мешки и полимерную плёнку храните и утилизируйте в недоступном для детей месте.

=> Опасность удушья!

Правильное использование

■ Подключение к электросети и включение пылесоса должно производиться только с учётом данных типовой таблички.

■ Никогда не используйте пылесос без сменного пылесборника либо контейнера для сбора пыли, моторного и выпускного фильтров.

=> Пылесос может быть повреждён!

■ Не подносите всасывающую насадку и трубку к голове.
=> Это может привести к травме!

■ При уборке лестницы пылесос всегда должен находиться ниже пользователя.

■ Не используйте сетевой кабель и шланг для переноски /транспортировки пылесоса.

■ Во избежание опасности замена поврежденного сетевого кабеля данного прибора может быть выполнена только производителем или авторизованной им сервисной службой либо лицом, имеющим аналогичную квалификацию.

■ При продолжительности эксплуатации более 30 минут сетевой кабель необходимо полностью вытянуть.

■ При отсоединении прибора от электросети всегда беритесь рукой за вилку, а не за сетевой кабель.

■ Следите за тем, чтобы сетевой кабель не был зажат и не попадал на острые края предметов.

■ Перед автоматическим сматыванием сетевого кабеля убедитесь в том, что его штекер не цепляется за людей, части тела, животных или другие объекты.

=> Отсоедините сетевой кабель от электросети, потянув за штекер.

■ Не пользуйтесь неисправным пылесосом. При возникновении неисправности вынимайте вилку из розетки.

■ Во избежание опасности все работы по ремонту и замене деталей пылесоса следует выполнять только в авторизованной сервисной службе.

■ Защищайте пылесос от воздействия неблагоприятных метеорологических условий, влажности и источников тепла.

■ Не подвергайте фильтры (сменный пылесборник, моторный фильтр, выпускной фильтр и т. д.) воздействию воспламеняющихся или спиртосодержащих веществ.

■ Пылесос не предназначен для эксплуатации на строительных объектах.

=> При засасывании строительного мусора пылесос может выйти из строя.

■ После окончания эксплуатации выключите прибор и сматывайте сетевой кабель.

■ Отслужившие приборы сделайте непригодными для дальнейшего использования, а затем утилизируйте в соответствии с действующими правилами.

Внимание:

● Сетевая розетка должна быть защищена предохранителем не менее чем на 16А.

При включении прибора предохранитель может сразу сработать, если одновременно в данную электрическую цепь включены другие приборы с большой общей потребляемой мощностью.

Срабатывание предохранителя можно предотвратить, если перед включением прибора установить минимальную мощность, а затем постепенно увеличить её.

Инструкция по утилизации

Упаковка

Упаковка служит для защиты пылесоса от повреждений при транспортировке. Она изготовлена из экологически чистых материалов, поэтому её можно использовать для вторичной переработки. Использованные упаковочные материалы отнесите в пункты приёма вторсырья.

Отслужившие приборы

Отслужившие приборы являются ценным сырьём для дальнейшего использования. Поэтому отслуживший прибор следует отнести дилеру или в пункт приёма вторсырья для дальнейшей утилизации. Информация о возможности утилизации находится у дилера или в местной администрации.

- **Утилизация фильтров и сменного пылесборника**
Фильтры и сменный пылесборник изготовлены из экологически безвредных материалов. Если они не содержат в себе никаких веществ, запрещённых к утилизации с бытовым мусором, то вы можете утилизировать их вместе с бытовым мусором.

Примечания к таблице энергопотребления

Этот пылесос со шлангом является универсальным. Для достижения заявленного энергопотребления и соответствующего результата удаления пыли с ковровых покрытий используйте переключаемую универсальную насадку.

Для достижения заявленного энергопотребления и соответствующего результата удаления пыли с твёрдых напольных покрытий в местах стыков и в щелях используйте входящую в набор насадку для пола без устанавливаемой вставки со щетиной.

Расчёты основываются на Делегированном Регламенте (ЕС) № 665/2013 Комиссии от 3 мая 2013 г., дополняющем Директиву 2010/30/ЕС.

Все действия, подробное описание которых не приведено в данном руководстве, основываются на DIN EN 60312-1:2017*.

*Если проводится проверка долговечности мотора с пустым пылесборником, для проверки долговечности мотора с заполненным наполовину пылесборником необходимо увеличить заданное значение долговечности на 10%.

ro

Vă rugăm să păstrați instrucțiunile de utilizare. În cazul predării aspiratorului unei terțe persoane vă rugăm să înmânați totodată și instrucțiunile de utilizare.

Utilizare conform destinației

Acest aparat este rezervat în exclusivitate uzului menajer și domeniului casnic. Acest aparat este adecvat pentru o utilizare până la o înălțime de maxim 2000 de metri deasupra nivelului mării.

Pentru a evita accidentele sau daunele, aspiratorul nu trebuie folosit pentru:

- aspirarea oamenilor sau animalelor.
- aspirare următoarelor:
 - substanțe vătămătoare pentru sănătate, contondente, fierbinți sau incandescente.
 - substanțe umede sau lichide.
 - substanțe și gaze ușor inflamabile sau explozive.
 - Cenușă, funingine din sobe de teracotă și instalații de încălzire centrală.
 - toner din imprimatoare și copiatoare.

Piese de schimb, accesorii, saci de praf

Piesele noastre de schimb originale, accesoriile noastre originale și accesorii speciale originale, la fel ca și sacii noștri de praf originali sunt adaptate la proprietățile și la cerințele impuse aspiratoarelor noastre. De aceea vă recomandăm utilizarea exclusivă a pieselor de schimb originale, a accesoriilor și accesorii speciale originale și a sacilor noștri de praf originali. În acest fel puteți asigura o durată de serviciu îndelungată, precum și în permanență o înaltă calitate a performanțelor de curățare ale aspiratorului dvs.

! Indicație:

- Utilizarea unor piese de schimb, accesorii/accesorii speciale și saci de praf care nu se potrivesc perfect sau sunt de calitate inferioară poate duce la avarii ale aspiratorului dvs., care nu sunt incluse în garanția noastră în măsura în care aceste avarii au fost provocate tocmai prin utilizarea unor astfel de produse.

Instrucțiuni de siguranță

Acest aspirator corespunde regulamentelor recunoscute ale tehnicii și dispozițiilor de securitate în vigoare.

- Aparatul poate fi folosit de copii începând cu vârste de 8 ani și de persoane cu dizabilități fizice, senzoriale sau mentale sau fără experiență și / sau cunoștințe, dacă acestea sunt supravegheate sau au fost instruite asupra folosirii în siguranță a aparatului și pericolelor care pot rezulta.
- Copiii nu au voie să se joace cu aparatul.
- Curățarea și întreținerea curentă efectuată de utilizator nu sunt permise copiilor fără supraveghere.
- Pungile de plastic și foliile trebuie să nu fie la îndemâna copiilor și trebuie evacuate ca deșeu.
=> Pericol de asfixiere!

Utilizare corespunzătoare

- Racordați și puneți în funcțiune aspiratorul numai conform datelor de pe plăcuța de identificare.
 - Nu aspirați niciodată fără sacul filtrant, respectiv fără recipientul de praf, filtrul de protecție a motorului și filtrul pentru aerul evacuat.
=> Aparatul poate fi deteriorat!
 - Evitați întotdeauna aspirarea cu duza și tubul în apropierea capului.
=> Pericol de rănire!
 - La aspirarea pe trepte, aparatul trebuie să stea întotdeauna sub nivelul utilizatorului.
 - Nu folosiți cablul de legătură la rețea și furtunul pentru a purta/ transporta aspiratorul.
 - În cazul în care conductorul de legătură la rețea al acestui aparat este deteriorat, el trebuie să fie înlocuit de producător sau de unitățile sale service sau de o persoană având calificare similară, pentru a se evita apariția de pericole.
 - Scoateți complet cablul de racordare la rețea dacă se folosește aspiratorul pe o perioadă mai mare de 30 de minute.
 - Nu trageți de cablul de racord, ci de fișă pentru a scoate aparatul din priză de rețea.
 - Nu trageți și nu striviți cablul de legătură la rețea peste muchii ascuțite.
 - Aveți grijă ca ștecărul să nu se lovească de persoane, părți ale corpului, animale sau obiecte la retractarea automată.
=> Ghidați cablul de racordare la rețea cu ajutorul ștecărului.
 - Scoateți aspiratorul din priză înaintea oricărei lucrări la el.
 - Nu puneți în funcțiune un aspirator dacă este deteriorat. În cazul existenței unui deranjament scoateți ștecherul din priză.
 - Pentru a evita pericolele, reparațiile și schimbarea de piese la aspirator sunt permise numai unităților service autorizate.
 - Protejați aspiratorul de influențele atmosferice, umiditate și surse de căldură.
 - Nu așezați pe filtru materiale inflamabile sau care conțin alcool (saci de filtru, filtre de protecție a motoarelor, filtre de suflare etc.).
 - Aspiratorul nu este adecvat pentru utilizare pe șantier.
=> Aspirarea de moloz poate să conducă la deteriorarea aparatului.
 - Oprii aspiratorul și scoateți ștecărul din priză atunci când nu aspirați.
 - Distrugeți imediat aparatele ieșite din uz, apoi depuneți-le la centrele de reciclare.
- ! Luați în considerare**
- Priza de rețea trebuie să aibă o siguranță de minim 16A.
În cazul în care siguranța se declanșează la conectarea aparatului, atunci acest lucru se poate datora faptului că mai multe aparate electrice, cu o putere mare, sunt racordate în același timp la același circuit electric.
Declanșarea siguranței este evitabilă dacă reglați înainte de conectarea aparatului cea mai scăzută treaptă de putere și numai după aceea selecția o treaptă de putere mai ridicată.

Indicații asupra îndepărtării ambalajului și aparatului scos din uz

- **Ambalajul**
Ambalajul protejează aspiratorul împotriva deteriorării pe timpul transportului. Ambalajul este fabricat din materiale ecologice și este de aceea reciclabil. Predați materialele de ambalaj care nu mai sunt necesare la punctele de colectare a deșeurilor.
- **Aparatul scos din uz**
Aparatele vechi conțin încă multe materiale valorificabile. De aceea predați aparatul dumneavoastră, scos din uz, magazinului comercial, respectiv unui centru de reciclare pentru revalorificare. Vă rugăm să solicitați informații în privința căilor actuale de îndepărtare a ambalajelor și aparatelor scoase din uz la un magazin de specialitate sau la administrația comunală din localitatea dumneavoastră.
- **Evacuarea ca deșeu a filtrului și a sacului de filtrare**
Filtrul și sacul de filtrare sunt produse din materiale ecologice. Deoarece nu conțin substanțe interzise în gunoii menajer, pot fi evacuate ca deșeu împreună gunoii menajer obișnuit.

Indicații privind eticheta energetică

Acesta este un aspirator de uz general cu furtun standard. Pentru a vă bucura de cea mai bună eficiență energetică și clasă de curățenie pentru covoare, vă rugăm să folosiți duza universală comutabilă. Pentru a vă bucura de eficiența energetică și de clasa de curățenie pentru pardoseli cu spații înguste și fante, utilizați duza de podea inclusă fără coroana de peri cu clips.

Calculule se bazează pe Regulamentul delegat (UE) nr. 665/2013 al Comisiei din 3 mai 2013 de completare a Directivei 2010/30/UE. Toate procedurile care nu au fost descrise în mod detaliat în aceste instrucțiuni au fost realizate pe baza normei DIN EN 60312-1:2017*.

*În cazul efectuării testului privind durata de viață a motorului, cu un recipient pentru praf gol, durata de viață a motorului poate crește cu până la 10% din valoarea rezultată în urma testului cu recipientul pentru praf pe jumătate plin.

Пайдалану нұсқаулықтарын сақтап қойыңыз.
Шаңсорғышты басқа адамға бергенде пайдалану нұсқаулығын да беріңіз.

Тиісті пайдалану

Бұл құрылғы тек жеке үйде пайдалануға арналған. Бұл құрылғы теңіз деңгейінен максималды 2000 метрге дейін болған биіктікте пайдалануға арналған.
Шаңсорғышты тек осы пайдалану нұсқаулығындағы деректер бойынша пайдаланыңыз.

Жарақаттанулар мен зияндардың алды алу үшін, шаңсорғышты төмендегілер үшін пайдалану мүмкін емес:

- адамдар мен хайуандарды шаңсору.
- төмендегілерді шаңсору:
 - денсаулыққа зиянды, өткір қырлы, ыстық және қызыл тұрған заттектерді.
 - ылғалды немесе сұйық заттектерді.
 - оңай жанып кететін немесе жарылып кететін заттектер мен газдар.
 - Плиткалық пештердің және орталық жылыту жүйелерінен күл, күйе.
 - Басып шығару мен көшіруден тонер шаңы.

Қосалқы бөлшектер, керек-жарақтар, шаң қабы

Біздің түпнұсқалық қосалқы бөлшектеріміз, біздің түпнұсқалық керек-жарақтарымыз пен арнайы керек-жарақтар біздің түпнұсқалық шаң қабы сияқты біздің шаңсорғыш сипаттары мен талаптарына сәйкестендірілген. Біз тек біздің түпнұсқалық қосалқы бөлшектерімізді, біздің түпнұсқалық керек-жарақтарымызды және арнайы керек-жарақтарымызды және біздің түпнұсқалық шаңсорғышты пайдалануды ұсынамыз. Осы жолмен шаңсорғышыңыздың ұзақ уақыт жұмыс істеуін және жуу жұмысының жоғары сапасын қамтамасыз ету мүмкін.

! Нұсқау:

- Дәл дұрыс болмаған немесе сапасы төмен қосалқы бөлшектерді, керек-жарақтарды / арнайы керек-жарақтарды және шаң қаптарын пайдалану шаңсорғыш зақымдауына алып келуі мүмкін, олар біздің кепілдігіміз арқылы қаптанбайды, егер ол зияндар осы өнімдерді пайдалану себебінен пайда болған болса.

Қауіпсіздік нұсқалары

Осы шаңсорғыш техника танылған қағидаларына және дәл қауіпсіздік қағидаларына сай.

- Бұл құрылғыны жасы 8-дегі және одан үлкен балалардың, сонымен қатар қозғалу, сезу және ойлану мүмкіндіктері шектелген және/немесе жеткілікті білімі жоқ тұлғалардың пайдалануына тек оларды біреу қадағалаған жағдайда немесе осы құрылғыны қауіпсіз пайдалану нұсқауларымен таныс болса және дұрыс пайдаланбау салдарынан қандай қауіптердің орын алатынын түсінетін болса ғана пайдалануларына болады.
- Балаларға осы бұйыммен ойнауға рұқсат етпеңіз.
- Балаларға ересектердің қадағалауынсыз тазалау және алдын алу қызметі үшін орындалатын әрекеттерді орындауға рұқсат етпеңіз.
- Пластик қаптар мен пленкаларды балалар қолы жетпейтін жайда сақтағыз және қоқысқа тастаңыз.
=> Тұншығу қаупі бар!

Тиісті ретте пайдалану

- Шаңсорғышты тек зауыттық тақтайша бойынша қосып іске қосыңыз.
- Ешқашан шаң қабы немесе контейнерсіз моторды қорғау немесе үрлеу сүзгісін шаңсормаңыз.
=> Кір жуғыш машина бұзылып кетуі мүмкін!
- Ешқашан басы алдында форсунка мен құбырды шаңсормаңыз.
=> Жарақат алу қаупі бар!
- Сатыларда шаңсорғанда құрылығы әрдайым пайдаланушы астында тұруы керек.

- Желіге қосу кабелі мен шлангты шаңсорғышты тасу / тасымалдау үшін пайдаланбаңыз.

Осы бұйымның желі кабелі бұзылып зақымданған күйде болса, қауіптердің пайда болуын болдырмау үшін, оның шығарушы немесе техникалық қызмет көрсету орталығының маманы арқылы, немесе осыларға ұқсас арнайы білімі бар адам тарабынан ауыстырылуы қажет.

- Жұмыс әдісі 30 минуттан ұзақ болса, желіге қосу кабелін толығымен тартып алыңыз.

- Қосу кабеліне емес, розеткадан тартып құрылғыны желіден ажыратыңыз.

- Желіге қосу кабелін өткір қырлардан тартпаңыз және басып қоймаңыз.

- Желі ашасы кабель автоматты тартылмаса адамдар, дене мүшелері, хайуандар немесе заттар менен тартылып кетпеуіне көз жеткізіңіз.

=> Желіге қосу кабелін аша көмегімен апарыңыз.

- Шаңсорғышта өткізілетін жұмыстардың барлығын өткізу алдынан желі айырын шығарып алыңыз.

- Зақымдалған шаңсорғышты іске қоспаңыз. Ақаулық пайда болса ашаны тартып қойыңыз.

- Қауіптердің алдын алу үшін шаңсорғышты тек өкілетті қызмет көрсету орталығы ғана жөндеуі немесе бөлшектерін ауыстыруы керек.

- Шаңсорғышты ауа райы әсерінен, ылғалдықтан және жылу көздерінен қорғаңыз.

- Жанатын немесе құрамында алкоголь бар заттектерді сүзгіге пайдаланбаңыз (шаң қабы, моторды қорғау сүзгісі, үрлеу сүзгісі т.б.).

- Шаңсорғышты құрылыста пайдалану мүмкін емес.

=> Құрылыс қоқыстарын сору құрылғы зақымдануына алып келуі мүмкін.

- Егер шаңсормаспаңыз тоңазытқышты өшіріп ашаны розеткадан шығарыңыз.

- Ескірген құрылғыларды пайдаланып болмайтын қылыңыз, сосын құрылғыны тиісті ретте кәдеге жаратуға апарыңыз.

! Ескеріңіз

- Желі розеткасында кемінде 16А сақтандырғышы боулы тиіс.

Егер сақтандырғыш құрылғы қосылғанда істеп қалса, онда бұл басқа электр құрылғылар да бірдей тоқ желісіне жоғары қосу мәнімен қосылған себебінен болуы мүмкін.

Сақтандырғыш істеп қалуын құрылғыны қосудан алдын ең төменгі басқышқа реттеп сосын ғана жоғарырақ қуат басқышына өтіңіз.

Кәдеге жарату бойынша нұсқаулар

■ Орама

Қаптама шаңсорғышты тасымалдауда зақымданудан сақтайды. Ол қоршаған ортаға зиян келтірмейтін материалдардан жасалған сол үшін оны кәдеге жарату мүмкін. Керегі жоқ орам материалдарын »Grüner Punkt« кәдеге жарату жүйесінің жинау жайларына апарыңыз.

■ Ескірген құрылғылар

Ескі құрылғылар ішінде әлі де жоғары мәндік заттектер бар. Сол үшін ескі құрылғыны сатушыға немесе кәдеге жарату орталығына беріңіз. Ағымдық кәдеге жарату жолдары туралы ақпаратты сатушыдан немесе қоғамдық ұйымнан сұраңыз.

■ Сүзгі мен шаң қабын кәдеге жарату

Сүзгі мен шаң қабы қоршаған ортаға зиян келтірмейтін материалдардан жасалған. Егер онда үй қоқысы үшін тыйым салынған заттектер жоқ болса, оны қалыпты үй қоқысына тастау мүмкін.

Энергия белгісі бойынша нұсқаулар

Осы шаңсорғыш әмбебап шаңсорғыш алғашқы шлангпен болады.

Жазылған энергия тиімділігіне және кілем тазалау сыныпына жету үшін ауысып қосылатын әмбебап форсунканы пайдаланыңыз.

Жазылған энергия тиімділігіне және тесіктері және ойықтары мен қатты еден тазалау сыныбына жету үшін жинақтағы қатты еден солпосын ысқышсыз алыңыз.

Есептер комиссияның (ЕО) Np. 665/2013 3. Mai 2013 жарнамасына 2010/30/EU директивасына қосалқы болғанға негізделген. Осы нұсқауда дәл сипатталмаған әдістер DIN EN 60312-1:2017* негізінде орындалған.

*Егер мотор жұмыс істеу мерзімін тексеру бос шаң ыдысымен орындалатын болса, реттелетін мәнді мотор жұмыс істеу мерзімін жартылай толы шаң ыдысымен тексеру үшін берілген мәннен 10% жоғары реттеу керек.

لطفاً توجه نمایید

پریز برق باید حداقل توسط یک فیوز 16 آمپر محافظت شده باشد. چنانچه در هنگام روشن کردن جارو برقی فیوز مینیاتوری می‌پرد، ممکن است به این دلیل باشد که دستگاه‌های برقی دیگری با مصرف برق بالا به طور همزمان به همان مدار الکتریکی وصل هستند. برای جلوگیری از پریدن فیوز مینیاتوری، قبل از روشن کردن دستگاه، توان مکش پایین‌تری را انتخاب کنید و تنها در هنگام روشن بودن دستگاه، مقدار توان مکش آن را افزایش دهید.

اطلاعات لازم در خصوص نحوه دور انداختن دستگاه

■ بسته‌بندی

بسته بندی دستگاه به منظور محافظت از جارو برقی در برابر آسیب‌دیدگی در زمان حمل و نقل آن، طراحی شده است. مواد سازنده اجزای بسته بندی با طبیعت سازگاری داشته و بر همین اساس قابلیت بازیافت را دارند. مواد بسته بندی را که نیاز ندارید به مراکز بازیافت تحویل دهید.

■ دستگاه قدیمی

دستگاه‌های قدیمی هنوز دارای ارزشمند هستند. بنابراین، لطفاً دستگاهی را که به پایان عمر مفید خود رسیده است، به مرکز فروش یا مرکز بازیافت زباله تحویل دهید. برای آگاهی از روش‌های فعلی از رده خارج کردن، لطفاً با فروشگاه محل خرید دستگاه یا شهرداری محل خود تماس بگیرید.

■ روش دور انداختن فیلترها و کیسه‌های جارو برقی

فیلترها و کیسه‌ها از مواد قابل بازیافت ساخته شده‌اند. در صورتی که حاوی مواد غیر مجاز برای زباله‌های خانگی نباشند، می‌توانید آنها را به همراه زباله‌های خانگی عادی دور بیاندازید.

اطلاعات روی برچسب انرژی

این دستگاه یک جارو برقی همه منظوره با یک شیلنگ ابتدایی است.

این دستگاه‌ها می‌توانند با کیسه جاروبرقی یا مخزن گرد و غبار درون محفظه گرد و خاک جاروبرقی کار کنند. مقادیر مشخص شده اشاره به دستگاهی دارد که به همراه کیسه جاروبرقی استفاده می‌شود. برای دستیابی به بهترین نتیجه بهر موری انرژی و کارایی تمیزکاری بر روی فرش و زمین سخت، لطفاً از نازل عمومی استفاده کنید.

این محاسبات بر مبنای مصوبه (EU) شماره 665/2013 که در 3 ماه

می 2013 به عنوان مکمل دستور العمل 2010/30/EU توسط

کمیسیون اروپایی وضع شده، انجام گرفته است.

کلیه روش‌های این دستور العمل‌ها که با ذکر جزئیات بیشتر توصیف

نشده‌اند، بر پایه استاندارد* DIN EN 60312-1:2017 فهرست شده‌اند.

نظر به اینکه آزمون کاری موتور با مخزن گرد و خاک خالی انجام شده است، مدت کاری موتور در حالت مخزن نیمه پر باید 10% افزایش یابد.

- تمیز کردن و نگهداری از دستگاه نباید توسط کودکان، بدون نظارت فرد بالغ انجام شود.
- کیسه‌ها و روکش‌های پلاستیکی دستگاه را قبل از دور انداختن، از دسترس کودکان دور نگه دارید.
- => وجود خطر خفگی.

استفاده مناسب

- جارو برقی را فقط مطابق با مشخصات مندرج در برچسب مشخصات فنی به برق متصل نموده و مورد استفاده قرار دهید.
- هرگز از جارو برقی بدون کیسه یا محفظه گرد و غبار، فیلتر محافظ موتور یا فیلتر هوای خروجی استفاده نکنید.
- این کار می‌تواند به جارو برقی آسیب برساند.
- همیشه هنگام استفاده از نازل‌ها و لوله‌ها، جارو برقی را از سر خود دور نگه دارید.
- این می‌تواند باعث بروز جراحت شود!
- هنگام جارو کردن پلکان، دستگاه را همیشه پایین‌تر از خود قرار دهید.
- برای جابه‌جایی یا حمل و نقل جارو برقی، از سیم برق یا لوله استفاده نکنید.
- به لحاظ ایمنی، اگر سیم برق دستگاه دچار آسیب دیدگی شود، باید توسط سازنده، بخش خدمات پس از فروش یا فرد متخصص تعویض گردد.
- در صورت استفاده بیشتر از 30 دقیقه از دستگاه، سیم برق را به طور کامل بیرون بکشید.
- هنگام جدا کردن دستگاه از برق، قسمت دوشاخه را بگیرد؛ کابل برق را نکشید.
- از کشیده شدن سیم برق بر روی سطوح تیز و یا گیر کردن آن بین اشیاء دیگر، جلوگیری کنید.
- وقتی سیم برق به صورت خودکار جمع می‌شود، مطمئن شوید دوشاخه برق به سمت افراد، قطعات بدنه، حیوانات یا اشیاء پرتاب نشود.
- => از دوشاخه برق برای هدایت سیم استفاده کنید.
- قبل از انجام هر نوع کار بر روی جارو برقی دوشاخه را از برق بکشید.
- در صورت خرابی دستگاه، از آن استفاده نکنید. در صورت تشخیص خرابی، دوشاخه دستگاه را از پریز برق خارج کنید.
- به دلایل ایمنی، فقط پرسنل مجاز مرکز خدمات پس از فروش اجازه دارند تعمیرات لازم را بر روی دستگاه انجام دهند و یا قطعات یدکی مورد نیاز را تعویض نمایند.
- دستگاه جارو برقی را در مقابل عوامل آب و هوایی، رطوبت و منابع حرارتی محافظت کنید.
- از ریختن مواد قابل اشتعال یا مواد حاوی الکل بر روی فیلترها (کیسه جارو برقی، فیلتر محافظ موتور، فیلتر هوای خروجی و غیره) اجتناب کنید.
- جارو برقی برای استفاده در محوطه‌های ساخت و ساز مناسب نیست.
- => مکش خاک و ضایعات ساختمانی باعث خرابی دستگاه می‌شود.
- وقتی از دستگاه استفاده نمی‌شود، آن را خاموش کنید و دوشاخه را از برق جدا کنید.
- دستگاه باید در پایان عمر مفید خود بلافاصله از رده خارج شده و طبق روش مناسب دور انداخته شود.

لطفاً از این دفترچه راهنما نگهداری کنید. در صورت تحویل دادن دستگاه جارو برقی به شخص ثالث، لطفاً این دفترچه راهنمای استفاده را نیز تحویل دهید.

کاربرد اصلی

وب مکارگیری در محیط‌های خان‌ده در نظر گرفته شده است این دستگاه فقط برای استفاده خانگی این دستگاه برای استفاده در ارتفاع حداکثر 2000 متر از سطح دریا در نظر گرفته شده است.

- برای اجتناب از بروز جراحت و آسیب دیدگی، از جارو برقی نباید برای مصارف زیر استفاده شود:
- استفاده بر روی اشخاص یا حیوانات
- مکتش:
- اشیاء خطرناک، دارای لبه‌های تیز، داغ و یا در حال اشتعال.
- مواد مرطوب و مایعات.
- مواد دارای قابلیت بالای اشتعال و یا انفجار و همچنین گازها.
- خاکستر و دوده حاصل از شومینه و یا سیستم‌های حرارت مرکزی ساختمان.
- گرد و غبار تویر دستگاه‌های چاپگر و فتوکپی.

قطعات یدکی، لوازم جانبی، کیسه‌های جارو برقی

قطعات یدکی اصلی ما، لوازم جانبی اصلی (ویژه) و کیسه‌های اصلی برای کار با مشخصات و نیازهای جارو برقی‌هایمان طراحی شده‌اند. بنابراین، توصیه می‌شود فقط از قطعات یدکی اصلی، لوازم جانبی اصلی (ویژه) و کیسه‌های اصلی ما استفاده کنید. به این ترتیب است که عمر طولانی جارو برقی و تداوم کیفیت بالای تمیز کردن آن تضمین می‌شود.

لطفاً توجه نمایید

استفاده از قطعات یدکی، لوازم جانبی (ویژه) و کیسه‌های نامناسب یا با کیفیت پایین می‌تواند به جارو برقی شما آسیب برساند. آسیب دیدگی ناشی از استفاده این نوع وسایل تحت پوشش گارانتی ما قرار نمی‌گیرند.

اطلاعات ایمنی

- این جارو برقی با مقررات فنی شناخته شده و همچنین با قوانین مرتبط با تأمین ایمنی افراد، سازگار است.
- این دستگاه فقط در صورتی می‌تواند توسط کودکان 8 سال و بیشتر و افراد دارای محدودیت حرکتی، حساس یا ذهنی و نیز افراد فاقد تجربه یا اطلاعات کافی مورد استفاده قرار گیرد که تحت نظارت قرار داشته باشند یا آموزش‌های لازم را در زمینه استفاده ایمن از دستگاه دریافت نموده و خطرات ناشی از آن را درک کرده باشند.
- کودکان نباید هرگز با دستگاه بازی کنند.

إرشادات التخلص من المخلفات

عبوة التغليف

تعمل عبوة التغليف على حماية المكنسة من التعرض للضرر أثناء نقلها. وهي مكونة من مواد صديقة بالبيئة، لذا يمكن إعادة تدويرها. تخلص من مواد التغليف التي لم تعد هناك حاجة إليها بتسليمها إلى مستودعات التجميع التابعة لنظام إعادة استغلال المخلفات «Grüner Punkt» (النقطة الخضراء).

المكائس القديمة

تحتوي المكائس القديمة على العديد من المواد ذات القيمة. لذلك قم بتسليم مكنتك المستهلكة إلى التاجر الذي اشتريتها منه أو إلى أحد مراكز إعادة التدوير، حتى يتم إعادة الانتفاع بها مرة أخرى. للاستعلام عن أحدث سبل تكهين المواد والأجهزة القديمة توجه إلى التاجر الذي تتعامل معه أو إلى إدارة البلدية.

التخلص من الفلتر وكيس الفلتر

الفلتر وكيس الفلتر مصنوعان من مواد غير ضارة بالبيئة. وطالما أنهما لا يحتويان على أية مواد يُحظر إلّاؤها ضمن القمامة المنزلية، فإنه يمكن التخلص منهما ضمن القمامة المنزلية العادية.

تق اظلا ق صل م ص و ص خ ب ت ا د ا ش ر ا

هذه المكنسة الكهربائية تعتبر مكنسة متعددة الاستخدامات مزودة بخرطوم رئيسي.

سيك مادختسا عم ءاوس ةزهجالا هذه لي غشت نكمي

ةببرتالا ةري جح يف ةببرتسا ق و دن ص و ءةببرتالا

يف زاهجالا لام عتسا يلع ةح ص و ملا مي ق ل ا يرست و

ةببرتالا سيك مادختسا ةلاح

تعتمد الحسابات على التشريع الفرعي

(الاتحاد الأوروبي) رقم 2013/665 الصادر عن اللجنة

بتاريخ 3 مايو 2013 استكمالاً لائحة الاتحاد الأوروبي EU/30/2010.

جميع الإجراءات غير المشروحة في هذه التعليمات بدقة

تم ذكرها بالتفصيل في المواصفة الأساسية

EN 60312-1:2017*

*تظراً لأنه قد تم إجراء اختبار العمر الافتراضي للمحرك بينما وعاء

الأتربة فارغ، فإنه يجب زيادة العمر الافتراضي المذكور للمحرك عند

إجراء الاختبار بوعاء أتربة تصف ممثل بمقدار 10 %.

- لا يجوز للأطفال اللعب بالمكنسة.
- لا يجوز للأطفال تنظيف المكنسة أو إجراء أعمال الصيانة المسموح بها للمستخدم بدون مراقبة.
- يجب حفظ الأكياس البلاستيكية والرقاقات بعيدا عن متناول الأطفال والتخلص منها.
- <= وإلا فسيكون هناك خطر الاختناق!

الاستخدام الصحيح

- يجب دائما توصيل المكنسة وتشغيلها وفقاً للبيانات المحددة في لوحة الصنع.
- لا يتم أبداً بالشفط بدون كيس الفلتر أو وعاء الأتربة أو فلتر حماية المحرك و فلتر الطرد.
- <= قد يتعرض الجهاز للضرر!
- سارلا نم برقالب قروسالملاو فيظنتملا ءهوف مادختساب طففسلاب ادبأ مقت ال <= وإلا فسيكون هناك خطر من التعرض للإصابة!
- عند تشغيل المكنسة على الدرج (السالم) يجب أن تكون دائما في مستوى أدنى من مستوى المستخدم.
- لا يجوز استخدام كابل الكهرباء أو الخرطوم لحمل/نقل المكنسة.
- في حالة تعرض كابل الكهرباء الخاص بالجهاز للضرر، فإنه يجب استبداله عن طريق الجهة الصانعة أو مركز خدمة العملاء التابع لها أو على يد شخص مؤهل بفلس الفتر، وذلك تجنباً للخطر.
- جراخلل لماللاب يئابرمطلا ليرصوتلا لبالك بحسا ءق يقد 30 ملع ديزت تدمل ليرغشتملا ءلاح يف
- لفصل المكنسة عن التيار الكهربائي لا تجذب كابل الكهرباء، بل اجذب القابض.
- لا تمرر كابل الكهرباء على حواف حادة أثناء سحبه ولا تجعله يتعرض للاختصار.
- ضارغ وأ تانارويج وأ مسجلأ نم ازارجأ وأ دارفا ماجتاب يئابرمطلا سباقلا عفندي الأ فاعرام ملع صرحا
- يئابرمطلا سباقلا كطسواب يئابرمطلا ليرصوتلا لبالك ميجوتب مق >= لبالكلل يئابرمطوالا بحسلا دنع
- قبل القيام بأية أعمال على المكنسة افصل القابض الكهربائي عن مصدر التيار.
- لا يتم بتشغيل المكنسة إذا كان بها تلف. وفي حالة ظهور أي خلل افصل القابض الكهربائي عن مصدر التيار.
- لتجنب التعرض للأخطار لا يجوز أن تتم عمليات الإصلاح واستبدال قطع غيار المكنسة إلا لدى مركز خدمة العملاء المعتمد.
- يجب حماية المكنسة من تأثير عوامل الطقس والرطوبة ومصادر الحرارة.
- لا تضع أية مواد قابلة للاشتعال أو تحتوي على كحول على الفلاتر (كيس الفلتر، فلتر حماية المحرك، فلتر الطرد وخلافه).
- المكنسة غير مناسبة للاستخدام في أماكن البناء.
- <= شطف مخلفات البناء قد يؤدي إلى تعرض المكنسة للضرر.
- طففسلاب مايقلأ مدع ءلاح يف يئابرمطلا سباقلا بحساو زاوجلأ فسقوأ
- يلزم على الفور تعطيل الأجهزة القديمة المستعملة وجعلها غير صالحة للاستخدام ثم التخلص منها بعد ذلك بالطرق الصحيحة المقررة.

! انتبه من فضلك

- يجب أن يكون المقيس مؤمنا بمصهر ١٦ أمبير على الأقل.
- إذا حدث أن احترق المصهر ذات مرة عند تشغيل المكنسة، فقد يكون ذلك بسبب وجود أجهزة كهربائية أخرى ذات استهلاك عال للتيار ممثلة بنفس الدائرة الكهربائية في نفس الوقت.
- يمكن تفادي احتراق المصهر الكهربائي، وذلك بضبط المكنسة على أدنى درجة للشفط قبل تشغيلها ثم اختيار درجة شطف أعلى بعد ذلك.

تطويرها خصوصاً لمكنتك لتحقيق أفضل نتيجة تنظيف ممكنة.
يرجى الاحتفاظ بدليل الاستخدام. في حالة إعاةة المكنسة لشخص آخر، يرجى إعطائه دليل الاستخدام معها.

الاستخدام المطابق للتعليمات

هذا الجهاز مخصص للداستخدام المنزلي وفي النطاق الداخلي فقط
مناسب للاستخدام على ارتفاع حتى 2000 متر فوق سطح البحر بعد أقصى.

لتجنب حدوث إصابات أو أضرار لا يجوز استخدام المكنسة للأغراض التالية:

- تنظيف الأشخاص أو الحيوانات.
- شطف:
- المواد الضارة بالصحة أو الساخنة أو الملتصقة أو الأجسام حادة الحواف.
- المواد الرطبة أو السائلة.
- الغازات والمواد سريعة الاشتعال أو المتفجرة.
- الرماد والسخام من المدافن الحجرية وأنظمة التنفئة المركزية.
- مسحوق الحجر من الطابعات وماكينات التصوير.

قطع الغيار، والملحقات التكميلية، وأكياس الأتربة

قطع غيارنا الأصلية، وملحقاتنا التكميلية الأصلية والملحقات الخاصة الأصلية متوافقة، مثل أكياس الأتربة الأصلية، مع خصائص ومتطلبات المكناس الخاصة بنا. لذلك ننصحك باقتصار الاستخدام على قطع غيارنا الأصلية، وملحقاتنا التكميلية الأصلية والملحقات الخاصة الأصلية وأكياس الأتربة الأصلية الخاصة بنا. وبهذه الطريقة تضمن عمراً طويلاً وجودة عالية باستمرار لاداء التنظيف بمكنتك.

ملحوظة:

استخدام قطع غيار، وملحقات تكميلية/ملحقات خاصة وأكياس أتربة غير مطابقة بدقة أو ذات قيمة منخفضة من حيث الجودة قد يؤدي إلى وقوع أضرار بمكنتك، وهذه الأضرار لا يعطيها الضمان الخاص بنا، طالما أنها وقعت بسبب استخدام مثل هذه المنتجات.

إرشادات الأمان

هذه المكنسة تفي بالقواعد التقنية المعتمدة

وشروط الأمان ذات الصلة.

- الأطفال ابتداءً من سن ٨ سنوات فما فوق والأشخاص ذوي القدرات الجسدية أو الحسية (أو العقلية المحدودة أو الذين يعانون من قصور في الخبرة و/أو ضعف في المعرفة يمكنهم استخدام هذه المكنسة إذا تم مراقبتهم أثناء ذلك أو شرح كيفية استخدام المكنسة لهم وتوعيتهم بالأخطار الناتجة عن ذلك.

Es freut uns, dass Sie sich für einen Bosch Staubsauger der Baureihe BGL/BGB45 entschieden haben. In dieser Gebrauchsanweisung werden verschiedene BGL/BGB45 – Modelle dargestellt. Es ist deshalb möglich, dass nicht alle beschriebenen Ausstattungsmerkmale und Funktionen auf Ihr Modell zutreffen. Sie sollten nur das Original Zubehör von Bosch verwenden, das speziell für Ihren Staubsauger entwickelt wurde, um das bestmögliche Saugergebnis zu erzielen.

Bitte Bildseiten ausklappen!



Gerätebeschreibung

- 1 Umschaltbare Bodendüse*
- 2 Umschaltbare Bodendüse mit Entriegelungshülse*
- 3 Tierhaardüse*
- 4 Hartbodendüse*
- 5 Teleskoprohr mit Schiebetaste*
- 6 Teleskoprohr mit Schiebemannschette*
- 7 Teleskoprohr mit Schiebemannschette und Entriegelungshülse*
- 8 Schlauchhandgriff
- 9 Saugschlauch
- 10 Zubehörträger für Kombidüse*
- 11 Kombidüse*
- 12 Deckel
- 13 Ausblasfilter*
- 14 Elektronischer Schieberegler
- 15 Filterwechselanzeige
- 16 Ein- / Austaste
- 17 Parkhilfe
- 18 Netzanschlusskabel
- 19 Abstellhilfe (an der Geräteunterseite)
- 20 Motorschutzfilter*
- 21 Staubbeutel

Ersatzteile und Sonderzubehör

A Austauschfilterpackung

Damit Ihr Gerät auf seinem optimalen Leistungs niveau arbeitet, empfehlen wir den Einsatz von Original-Ersatzbeuteln vom Typ PowerProtect (00575069).

- Inhalt: - 4 Staubbeutel mit Verschluss
- 1 Micro-Hygienefilter

Wir empfehlen Ihnen die ausschließliche Verwendung unserer Original-Staubbeutel.

Bei Ihrem Gerät handelt es sich um einen hocheffizienten Staubsauger, der bei Verwendung hochwertiger Staubbeutel sehr gute Reinigungsergebnisse erzielt. Nur die Verwendung von hochwertigen Staubbeuteln, wie insbesondere den Original-Staubbeuteln von Bosch, stellt sicher, dass die im EU Energie-Label angegebenen Werte zu Energieeffizienzklasse, Staubaufnahme und Staubrückhaltevermögen erreicht werden.

Bei der Verwendung von Staubbeuteln minderer Qualität (z.B. Papierbeutel) können zudem die Lebensdauer und Leistung Ihres Gerätes nachteilig beeinflusst werden. Schließlich kann die Verwendung von nicht passgenauen oder qualitativ minderwertigen Staubbeuteln zu Schäden an Ihrem Staubsauger führen. Solche Schäden werden nicht von unserer Garantie erfasst.

Mehr Informationen hierzu erhalten Sie unter www.bosch-home.com/dust-bag. Dort haben Sie auch die Möglichkeit, unsere Original-Staubsaugerbeutel zu bestellen.

B Hartbodendüse BBZ123HD

Zum Saugen glatter Böden (Parkett, Fliesen, Terracotta,...)

C Bodendüse BBZ082BD

Umschaltbare Bodendüse, geeignet für Teppiche und glatte Böden.

Vor dem ersten Gebrauch

Bild 1*

- Handgriff auf Saugschlauch stecken und verrasten.

Inbetriebnahme

Bild 2

- a) Saugschlauchstutzen in die Saugöffnung einrasten.
- b) Zum Entfernen des Saugschlauches Entriegelungstasten drücken und Schlauch herausziehen.

Bild 3*

- a) Handgriff und Teleskoprohr zusammenstecken.
- b) Handgriff bis zum Einrasten in das Teleskoprohr schieben.
Zum Lösen der Verbindung Entriegelungshülse drücken und Teleskoprohr herausziehen.

Bild 4*

- a) Bodendüse und Teleskoprohr zusammenstecken.
- b) Teleskoprohr bis zum Einrasten bündig in den Stutzen der Bodendüse schieben.
Zum Lösen der Verbindung Entriegelungshülse drücken und Teleskoprohr herausziehen.

Bild 5*

- Durch Verstellen der Schiebemannschette / Schiebetaste in Pfeilrichtung Teleskoprohr entriegeln und gewünschte Länge einstellen.

* je nach Ausstattung

Bild 6*

- Zubehörtträger auf Kombidüse schieben und auf Saug-/ Teleskoprohr clipsen.

Bild 7

- Netzanschlusskabel am Stecker greifen, auf die gewünschte Länge herausziehen und Netzstecker in Steckdose stecken.

Bild 8

- Staubsauger durch Betätigen der Ein- / Austaste in Pfeilrichtung einschalten.

Saugen

Bild 9

Durch Verstellen des Schieberegler kann die gewünschte Saugkraft stufenlos eingestellt werden.

■ Niedrigster

Leistungsbereich: 

Für das Absaugen empfindlicher Stoffe, z. B. Gardinen.

■ Niedriger

Leistungsbereich: 

Für die tägliche Reinigung bei geringer Verschmutzung.

■ Mittlerer

Leistungsbereich: 

Zur Reinigung robuster Bodenbeläge, Hartböden und bei starker Verschmutzung.

■ Hoher

Leistungsbereich: 

Zum Reinigen von hartnäckigen und sehr starken Verschmutzungen.

Bild 10

Bodendüse einstellen:

- a) Zum Saugen von Teppichen und Teppichböden =>



- b) Zum Saugen von Hartböden =>



! Achtung:

- Bodendüsen unterliegen, abhängig von der Beschaffenheit ihres Hartbodens (z.B. raue, rustikale Fliesen) einem gewissen Verschleiß. Deshalb sollten Sie in regelmäßigen Abständen die Laufsole der Düse überprüfen. Verschlissene, scharfkantige Düsensohlen können Schäden auf empfindlichen Hartböden wie Parkett oder Linoleum verursachen. Der Hersteller haftet nicht für eventuelle Schäden, die durch eine verschlissene Bodendüse verursacht werden.

Bild 11* Saugen mit Zusatzzubehör

Düsen je nach Bedarf auf Saugrohr oder Handgriff stecken:

- Fugendüse zum Absaugen von Fugen und Ecken, etc.
- Polsterdüse zum Absaugen von Polstermöbeln, Vorhängen, etc.

c) Hartbodendüse*

- mit aufgeclipsten Borstenkranz:
 - Zur effektiven und zugleich schonenden Reinigung von harten Bodenbelägen (Fliesen, Parkett etc.)
- ohne Borstenkranz:
 - Zur Reinigung von Schmutz in Ritzen und Fugen
- Der Borstenkranz kann durch Drücken der beiden Verrastungen in Pfeilrichtung abgenommen werden

Bild 12* Tierhaardüse

Bodendüse zum leichten und gründlichen Entfernen von Tierhaaren.

- Teleskoprohr bis zum Einrasten in den Stutzen der Tierhaardüse schieben.
 - Zum Lösen der Verbindung Entriegelungshülse drücken und Teleskoprohr herausziehen.
- Zur Reinigung die Düse einfach mit dem Saugrohr / Teleskoprohr absaugen.

Bild 13* Hartbodendüse

Zum Reinigen von harten Bodenbelägen (Fliesen, Parkett usw.)

- Hartbodendüse und Teleskoprohr zusammenstecken.

Bild 14

Bei kurzen Saugpausen können Sie nach Ausschalten des Gerätes die Parkhilfe an der Geräterückseite benutzen.

Dazu den Haken an der Bodendüse in die Aussparung an der Geräterückseite schieben.

Nach der Arbeit

Bild 15

- Netzstecker ziehen.
- Kurz am Netzanschlusskabel ziehen und loslassen. Kabel rollt sich automatisch auf.

Bild 16

Zum Abstellen/Transportieren des Gerätes können Sie die Abstellhilfe an der Geräteunterseite benutzen.

Gerät aufrecht hinstellen. Haken an der Bodendüse in die Aussparung an der Geräteunterseite schieben.

Filterwechsel

Staubbeutel austauschen

Bild 17

- Leuchtet bei vom Teppich abgehobener Düse und höchster Saugleistungseinstellung die Filterwechselanzeige intensiv und gleichmäßig auf, muss der Staubbeutel gewechselt werden, auch wenn er noch nicht voll sein sollte. In diesem Fall macht die Art des Füllgutes den Wechsel erforderlich.
- Düse, Saugrohr und Saugschlauch dürfen dabei nicht verstopft sein, da dies auch zum Auslösen der Filterwechselanzeige führt.

Bild 18

- Deckel durch Betätigung des Verschlusshebels in Pfeilrichtung öffnen.

Bild 19

- a) Staubbeutel durch Ziehen an der Verschlusslasche verschließen und herausnehmen.
- b) Neuen Staubbeutel in die Halterung einlegen und Staubraumdeckel schließen.

! Achtung: Deckel schließt nur mit eingelegtem

- **Staubbeutel.**

Motorschutzfilter reinigen

Der Motorschutzfilter sollte in regelmäßigen Abständen durch Ausklopfen bzw. Auswaschen gereinigt werden!

Bild 20*

- Staubraumdeckel öffnen (siehe Bild 18).
- Motorschutzfilter in Pfeilrichtung herausziehen.
- Motorschutzfilter durch Ausklopfen reinigen.
- Bei starker Verschmutzung sollte der Motorschutzfilter ausgewaschen werden.
Den Filter anschließend mindestens 24 Stunden trocknen lassen.
- Nach der Reinigung Motorschutzfilter in das Gerät einschieben und Staubraumdeckel schließen.

Filterschaum reinigen

Ist ihr Gerät mit einem Filterrahmen mit Filterschaum ausgestattet, sollte der Filterschaum in regelmäßigen Abständen durch Ausklopfen bzw. Auswaschen gereinigt werden!

Bild 21*

- Staubraumdeckel öffnen (siehe Bild 18).
- Filterrahmen mit Filterschaum in Pfeilrichtung herausziehen.
- Filterschaum aus dem Filterrahmen entnehmen und durch Ausklopfen reinigen.
- Bei starker Verschmutzung sollte der Filterschaum ausgewaschen werden.
Den Filterschaum anschließend mindestens 24 Stunden trocknen lassen.
- Nach der Reinigung Filterschaum in den Filterrahmen einsetzen, den Filterrahmen mit Filterschaum in das Gerät einschieben und Staubraumdeckel schließen.

! Achtung: Staubsauger darf nicht ohne Motorschutzfilter betrieben werden!

Hepa-Filter (Motorschutzfilter) austauschen

Ist Ihr Gerät mit einem Hepa-Filter ausgestattet, muss dieser jährlich ausgewechselt werden.

Bild 22*

- Staubraumdeckel öffnen.
- Hepa-Filter in Pfeilrichtung herausziehen und aus dem Gerät nehmen.
- Neuen Hepa-Filter einsetzen und Staubraumdeckel schließen

Ausblasfilter wechseln

Der Ausblasfilter Ihres Gerätes muss einmal im Jahr ausgetauscht werden.

Micro-Hygienefilter austauschen

Bild 23*

- Staubraumdeckel öffnen (siehe Bild 18).
- Durch Drücken der Verschlusslasche in Pfeilrichtung Filterhalter entriegeln.
- Filterschaum und Micro-Hygienefilter entnehmen.
Neuen Micro-Hygienefilter und den Filterschaum in Filterhalter einlegen.
- Filterhalter in Gerät einsetzen und verrasten.

Hepa-Filter austauschen

Sie können den neuen Filter über unseren Kundendienst mit folgender Ersatzteilnummer bestellen:
574 020

Bild 24*

- Staubraumdeckel öffnen (siehe Bild 18).
- Durch Drücken der Verschlusslasche in Pfeilrichtung Hepa-Filter entriegeln und aus dem Gerät nehmen (siehe Bild 23).
- Neuen Hepa-Filter einsetzen und verrasten.

Nach dem Aufsaugen feiner Staubpartikel (wie z. B. Gips, Zement, usw.), Motorschutzfilter durch Ausklopfen reinigen, evtl. Motorschutzfilter und Ausblasfilter austauschen.

Pflege

Vor jeder Reinigung des Staubsaugers, muss dieser ausgeschaltet und der Netzstecker gezogen werden. Staubsauger und Zubehörteile aus Kunststoff können mit einem handelsüblichen Kunststoffreiniger gepflegt werden.

! Keine Scheuermittel, Glas- oder Allzweckreiniger verwenden. Staubsauger niemals in Wasser tauchen.

Der Staubraum kann bei Bedarf mit einem zweiten Staubsauger ausgesaugt, oder einfach mit einem trockenen Staubtuch / Staubpinsel gereinigt werden.

Technische Änderungen vorbehalten.

Congratulations on your purchase of a Bosch BGL/BGB45 vacuum cleaner.

This instruction manual describes various BGL/BGB45 models, which means that some of the equipment features and functions described may not be available on your model.

You should only use original Bosch accessories, which have been specially developed for your vacuum cleaner to achieve the best possible vacuuming results.

Fold out the picture pages.

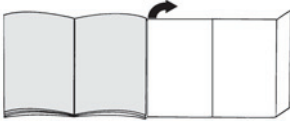

Your vacuum cleaner

- 1 Adjustable floor tool*
- 2 Adjustable floor tool with locking collar*
- 3 Pet hair tool*
- 4 Hard-floor brush*
- 5 Telescopic tube with sliding switch*
- 6 Telescopic tube with adjusting sleeve
- 7 Telescopic tube with adjusting sleeve and locking collar*
- 8 Handle
- 9 Flexible hose
- 10 Accessories holder for multi-purpose nozzle*
- 11 Multi-purpose nozzle*
- 12 Cover
- 13 Exhaust filter*
- 14 Electronic slide control
- 15 Dust bag change indicator
- 16 ON/OFF button
- 17 Parking aid
- 18 Power cord
- 19 Storage aid (on underside of unit)
- 20 Motor protection filter*
- 21 Dust bag

Replacement parts and special accessories

A Replacement filter package

To get the most out of your appliance, we recommend using PowerProtect genuine replacement bags (00575069).

Content:

- 4 dust bags with fasteners
- 1 micro-hygiene filter

We therefore recommend that you only use our original dust bags.

Your appliance is a highly efficient vacuum cleaner that achieves excellent cleaning results when used with high-quality dust bags. Only by using high-quality dust bags (such as Bosch original dust bags) can you ensure that your vacuum cleaner is working at the energy efficiency class, dust pick-up rate and dust retention capacity listed on its EU energy label. The use of inferior-quality dust bags (e.g. paper bags) can have a negative effect on the service life and performance of your appliance. Using unsuitable or inferior-quality dust bags can also damage your vacuum cleaner. Such damage is not covered by our guarantee.

You can find more information about this at

www.bosch-home.com/dust-bag. You can order our original vacuum cleaner bags here.

B Hard-floor brush BBZ123HD

For vacuuming hard floors (parquet flooring, tiles, laminate, etc.)

C Floor nozzle BBZ082BD

Adjustable floor nozzle, suitable for carpets and hard floors.

Before using for the first time

Figure 1*

Push the handle onto the flexible hose until it engages.

Setting up

Figure 2

- a) Push the flexible hose adapter into the opening on the vacuum cleaner until it engages.
- b) To remove the flexible hose, press the release button and pull the hose out.

Figure 3*

- a) Connect the handle and the telescopic tube together.
- b) Push the handle into the telescopic tube until it engages. To release the connection, squeeze the locking collar and pull the telescopic tube out.

Figure 4*

- a) Connect the floor tool and the telescopic tube together.
- b) Push the telescopic tube straight into the connecting piece of the floor tool until it engages.
To release the connection, squeeze the locking collar and pull the telescopic tube out.

Figure 5*

To adjust the length of the telescopic tube, adjust the adjusting sleeve/sliding switch in the direction of the arrow and adjust the tube to the required length.

Figure 6*

Attach the accessories holder to the multi-purpose nozzle and clip it onto the suction pipe/telescopic tube.

Figure 7

Take the mains plug, pull the mains cable to the required length and insert the plug into a socket.

Figure 8

Press the ON/OFF button in the direction of the arrow to switch your vacuum cleaner on.

Vacuuming

Figure 9

The required suction power can be selected infinitely variably by adjusting the slide control.





- **Lowest**
suction range: 
For vacuuming delicate fabrics, e.g. curtains.
- **Low**
suction range: 
For daily vacuuming of lightly soiled floors.
- **Medium**
suction range: 
For vacuuming durable floor coverings, hard floors and for heavily soiled surfaces.
- **High**
suction range: 
For vacuuming stubborn dirt and very heavily soiled surfaces.

Figure 10

Adjusting the floor tool:

- a) For vacuuming rugs and carpets
- b) For vacuuming hard floors

**Caution!**

Floor tools are subject to a certain amount of wear, depending on the type of hard floors you have (e.g. rough, rustic tiles). Therefore, you must check the underside of the floor tool at regular intervals. Worn undersides of floor tools may have sharp edges that can damage sensitive hard floors, such as parquet or linoleum. The manufacturer does not accept any responsibility for damage caused by worn floor tools.

Figure 11* Vacuuming with accessories

Attach the nozzles to the tube or handle as required:

- a) Crevice nozzle for vacuuming crevices and corners, etc.
- b) Upholstery nozzle for vacuuming upholstered furniture, curtains, etc.
- c) Hard-floor nozzle*
 - with clip-in edge cleaning bristles:
For gentle but effective cleaning of hard floor coverings (tiles, parquet, etc.)
 - without edge cleaning bristles:
For cleaning dirt in gaps and cracks
- The edge cleaning bristles can be removed by pushing the two catches in the direction of the arrows

Figure 12*

Pet hair tool

- Floor tool for easy and thorough vacuuming of pet hair.
- Push the telescopic tube into the connecting piece of the pet hair tool until it engages.
Press on the locking collar and pull out the telescopic tube to disconnect.
- To clean, simply vacuum the tool using the suction pipe/telescopic tube.

Figure 13*

Hard-floor brush

- For cleaning hard floor coverings (tiles, parquet flooring, etc.)
- Connect the floor tool and the telescopic tube together.

Figure 14

Once you have switched off the vacuum cleaner, you can use the parking aid on the back of the vacuum cleaner if you wish to stop vacuuming for a short time. To do this, slide the catch on the floor tool into the groove on the back of the vacuum cleaner.

When the work is done

Figure 15

- Unplug the vacuum cleaner.
- Briefly pull the power cord and release. The cord rewinds automatically.

* Depending on model

Figure 16

To store or transport the vacuum cleaner, use the storage aid on the underside of the vacuum cleaner. Stand the vacuum cleaner up on its end. Slide the catch on the floor tool into the groove on the underside of the vacuum cleaner.

Changing the dust bag and filters

Replacing the dust bag

Figure 17

If the dust bag change indicator lights up brightly and evenly when the floor tool is lifted from the carpet and the highest suction power is selected, the dust bag must be changed, even though it may not yet be full. In this case it is essential to change the dust bag due to the type of material it contains.

First check that the nozzle, suction pipe and flexible hose are not blocked, as this would also lead to the dust bag change indicator being triggered.

Figure 18

Open the lid by moving the locking lever in the direction of the arrow.

Figure 19

- a) Seal the dust bag by pulling the sealing strip and then remove it.
- b) Insert a new dust bag into the holder and close the dust bag compartment lid.

Caution: the lid will only close when the dust bag is inserted.

Cleaning the motor protection filter

The motor protection filter should be cleaned regularly by knocking out the dirt and rinsing.

Figure 20*

- Open the dust bag compartment lid (see Figure 18).
- Pull out the motor protection filter in the direction of the arrow.
- Clean the motor protection filter by tapping it.
- If it is very dirty, the motor protection filter should be rinsed.

The filter must then be left to dry for at least 24 hours.

- After cleaning, slide the motor protection filter into the vacuum cleaner and close the dust bag compartment lid.

Cleaning the foam filter

If your appliance is fitted with a filter frame and foam filter, the foam filter should be cleaned at regular intervals by tapping out the dust or rinsing the filter.

Figure 21*

- Open the dust bag compartment lid (see Fig. 18).
 - Pull out the filter frame and foam filter in the direction of the arrow.
 - Remove the foam filter from the filter frame and clean it by tapping out the dust.
 - If the foam filter is very dirty, it should be rinsed. After rinsing it, allow the foam filter to dry for at least 24 hours.
 - After cleaning, place the foam filter back in the filter frame, insert the filter frame with foam filter in the appliance and close the dust bag compartment lid.
- Caution:** The vacuum cleaner must not be operated without the motor protection filter.

Replacing the HEPA filter (motor protection filter)

If your vacuum cleaner is equipped with a HEPA filter, this should be replaced once a year.

Figure 22*

- Open the dust bag compartment lid.
- Pull out the HEPA filter in the direction of the arrow and remove it from the appliance.
- Insert the new HEPA filter and close the dust bag compartment lid.

Replacing the exhaust filter

You must replace the exhaust filter in your vacuum cleaner once a year.

Replacing the micro-hygiene filter

Figure 23*

- Open the dust bag compartment lid (see Figure 18).
- Release the filter holder by pressing the locking tab in the direction of the arrow
- Remove the foam filter and micro-hygiene filter. Insert the new micro-hygiene filter and foam filter into the filter holder.
- Insert the filter holder into the vacuum cleaner and clip into place.

Replacing the HEPA filter

You can order a new filter from our after-sales service using the following replacement part number: 574 020

Figure 24*

- Open the dust bag compartment lid (see Figure 18).
- Release the HEPA filter by pressing the locking tab in the direction of the arrow and remove it from the vacuum cleaner (see Figure 23).
- Insert the new HEPA filter and clip into place.

If you have used the vacuum cleaner for fine dust particles (such as plaster or cement), clean the motor protection filter by tapping it and, if necessary, replace the motor protection filter and the exhaust filter.

* Depending on model

Care

Always switch off the vacuum cleaner and disconnect the power cord from the mains before cleaning the vacuum cleaner.

The vacuum cleaner and plastic accessories can be cleaned with a commercial plastic cleaner.

Do not use a scourer, glass-cleaning agent or all-purpose cleaning product.

Never immerse the vacuum cleaner in water.

The dust compartment can, if necessary, be cleaned with a second vacuum cleaner or simply wiped with a dry cloth or dusting brush.

Subject to technical modifications.

fr

Nous vous remercions d'avoir choisi un aspirateur Bosch de la série BGL/BGB45.

Cette notice d'utilisation présente différents modèles BGL/BGB45. Il est donc possible que les caractéristiques et fonctions décrites ne correspondent pas toutes à votre modèle.

Utilisez exclusivement les accessoires d'origine Bosch. Ils sont spécialement conçus pour votre aspirateur, afin d'obtenir un résultat de nettoyage optimal.

Veillez déplier les volets illustrés !

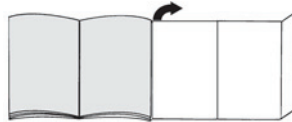

Description de l'appareil

- 1 Brosse commutable pour sols*
- 2 Brosse commutable pour sols avec manchon de déverrouillage*
- 3 Brosse pour poils d'animaux*
- 4 Brosse pour sols durs*
- 5 Tube télescopique avec poussoir*
- 6 Tube télescopique avec manchette coulissante*
- 7 Tube télescopique avec manchette coulissante et manchon de déverrouillage*
- 8 Poignée de flexible
- 9 Flexible d'aspiration
- 10 Porte-accessoires pour buse combinée*
- 11 Buse combinée*
- 12 Couvercle
- 13 Filtre de sortie d'air*
- 14 Régulateur électronique coulissant
- 15 Indicateur pour le changement du sac aspirateur
- 16 Bouton marche / arrêt
- 17 Position parking
- 18 Cordon électrique
- 19 Position de rangement (sur le dessous de l'appareil)
- 20 Filtre de protection du moteur*
- 21 Sac aspirateur

Pièces de rechange et accessoires en option

A Lot de sacs et filtre de rechange

Afin que votre aspirateur fonctionne à son niveau de performance optimal, nous recommandons d'utiliser des sacs aspirateur de rechange d'origine du type PowerProtect (00575069).

Contenu : -4 sacs aspirateur avec fermeture
- 1 micro-filtre hygiénique

Nous vous recommandons d'utiliser exclusivement nos sacs aspirateur d'origine.

Votre appareil est un aspirateur hautement performant qui donne de très bons résultats de nettoyage en cas d'utilisation de sacs aspirateur de qualité supérieure. Seule l'utilisation de sacs aspirateur de qualité supérieure tels que plus particulièrement les sacs aspirateur Bosch d'origine garantit que les valeurs indiquées sur l'étiquette énergie européenne en matière de classe d'efficacité énergétique, de performance de nettoyage et de capacité de remplissage du sac soient atteintes.

L'utilisation de sacs aspirateur de moindre qualité (par ex. sacs en papier) peut, en outre, nuire à la durée de vie et aux performances de votre appareil. Pour finir, l'utilisation de sacs aspirateur inappropriés ou de moindre qualité risque d'endommager votre aspirateur. De tels dommages ne sont pas couverts par notre garantie.

Vous obtiendrez de plus amples informations à ce sujet sous www.bosch-home.com/dust-bag. Vous y avez également la possibilité de commander nos sacs aspirateur d'origine.

B Brosse pour sols durs BBZ123HD

Pour aspirer sur des sols lisses (parquet, carrelages, dalles de terre cuite,...)

C Buse pour sols BBZ082BD

Buse pour sols commutable, appropriée aux tapis et aux sols lisses.

Avant la première utilisation

Fig. 1*

Emmancher la poignée sur le flexible d'aspiration et l'enclencher.

Mise en service

Fig. 2

- Enclencher l'embout du flexible d'aspiration dans l'orifice d'aspiration.
- Pour enlever le flexible d'aspiration, presser les boutons de déverrouillage et retirer le flexible.

Fig. 3*

- Assembler la poignée et le tube télescopique.
- Pousser la poignée dans le tube télescopique jusqu'à son enclenchement.
Pour le désassemblage, presser le manchon de déverrouillage et retirer le tube télescopique.

Fig. 4*

- Assembler la brosse pour sols et le tube télescopique.
- Pousser le tube télescopique dans le manchon de la brosse pour sols jusqu'à son enclenchement.
Pour le désassemblage, presser le manchon de déverrouillage et retirer le tube télescopique

Fig. 5*

En poussant la manchette coulissante/le poussoir dans le sens de la flèche, déverrouiller le tube télescopique et régler la longueur souhaitée.

Fig. 6*

Glisser le porte-accessoires sur la buse combinée et l'attacher sur le tube d'aspiration/télescopique.

Fig. 7

Saisir le cordon électrique par le connecteur, le retirer à la longueur souhaitée et connecter le connecteur dans la prise.

Fig. 8

Allumer l'aspirateur en poussant le bouton marche / arrêt dans le sens de la flèche.

Aspiration

Fig. 9

Le régulateur coulissant permet de régler en continu la puissance d'aspiration.





- Plage de puissance minimale: 
Pour aspirer sur des tissus délicats, p.ex. rideaux, voilages.
- Plage de puissance faible 
Pour le nettoyage quotidien en cas de faible salissure.
- Plage de puissance moyenne: 
Pour le nettoyage de revêtements de sol robustes, sols durs et en cas de salissure importante.
- Plage de puissance maximale: 
Pour le nettoyage de salissures tenaces et très importantes.

Fig. 10

Réglage de la brosse pour sols:

- a) Pour aspirer sur des tapis et moquettes
- b) Pour aspirer sur des sols durs

**Attention !**

Les brosses pour sols sont soumises à une certaine usure en fonction de la nature de votre sol dur (p.ex. carrelages rustiques, rugueux). C'est pourquoi, vous devez vérifier régulièrement la semelle de la brosse. Des semelles de brosse usées, à arêtes coupantes, peuvent occasionner des dommages sur des sols durs fragiles tels que parquets ou linoléum. Le fabricant décline toute responsabilité pour d'éventuels dommages résultant d'une brosse pour sols usée.

Fig. 11* Aspiration avec les accessoires supplémentaires
Emmancher les suceurs sur le tube d'aspiration ou sur la poignée, selon les besoins:

- a) Suceur de joints, pour aspirer dans les joints et les coins etc.
- b) Tête pour coussins pour aspirer sur des meubles capitonnés, rideaux, etc.
- c) Brosse pour sols durs*
 - avec couronne de soies clipsable :
Pour un nettoyage minutieux et protecteur de sols durs (carrelage, parquet etc.)
 - sans couronne de soies :
Pour un nettoyage de la poussière dans les rainures est les joints
- La couronne de soies peut être démontée en appuyant sur les deux éléments de clipsage

Fig. 12*

Brosse pour poils d'animaux

- Brosse pour sols pour éliminer des poils d'animaux facilement et à fond.
- Pousser le tube télescopique dans le manchon de la brosse pour poils d'animaux jusqu'à ce qu'il s'enclenche. Pour le désassemblage, presser le manchon de déverrouillage et retirer le tube télescopique
- Pour le nettoyage, aspirer la buse simplement avec le tube d'aspiration / tube télescopique.

Fig. 13*

Brosse pour sols durs

- Pour nettoyer des revêtements de sol durs (carrelages, parquet, etc.)
- Assembler la brosse pour sols et le tube télescopique.

Fig. 14

En cas de pauses d'aspiration, vous pouvez utiliser la position parking à l'arrière de l'appareil après avoir éteint l'appareil.

A cet effet, glisser le crochet situé sur la brosse pour sols dans l'évidement à l'arrière de l'appareil.

Après le travail**Fig. 15**

- Retirer le connecteur de la prise.
- Tirer brièvement sur le cordon électrique et le relâcher. Le cordon s'enroule automatiquement.

Fig. 16

Pour ranger/transporter l'appareil vous pouvez utiliser la position de rangement sur la face inférieure de l'aspirateur

Placer l'appareil debout. Glisser le crochet situé sur la brosse pour sols dans l'évidement à la face inférieure de l'appareil.

Changement de filtre**Remplacement du sac aspirateur****Fig. 17**

Si l'indicateur pour le changement du sac aspirateur est allumé intensivement et uniformément lorsque la brosse est décollée du tapis et la puissance d'aspiration est réglée au maximum, il faut changer le sac aspirateur même s'il n'est pas encore plein. Dans ce cas, la nature de la matière contenue dans le sac rend le changement nécessaire. La brosse, le tube d'aspiration et le flexible d'aspiration ne doivent alors pas être bouchés, car ceci peut également déclencher l'indication pour le changement du sac aspirateur.

Fig. 18

Ouvrir le couvercle en actionnant le levier de fermeture dans le sens de la flèche.

Fig. 19

- a) Fermer le sac aspirateur en tirant sur l'attache de fermeture et enlever le sac.
- b) Mettre en place un sac aspirateur neuf dans le support et fermer le couvercle du compartiment de poussière.

Attention: Le couvercle ferme uniquement si un sac aspirateur en est place.

Nettoyer le filtre de protection du moteur

Le filtre de protection du moteur doit être nettoyé régulièrement en le frappant ou en le rinçant!

Fig. 20*

- Ouvrir le couvercle du compartiment de poussière (voir fig. 18).
- Retirer le filtre de protection du moteur dans le sens de la flèche.
- Nettoyer le filtre de protection du moteur en le frappant.
- Si le filtre de protection du moteur est très encrassé, il est recommandé de le rincer. Laisser ensuite sécher le filtre au moins 24 heures.
- Après le nettoyage, glisser le filtre de protection du moteur dans l'appareil et fermer le couvercle du compartiment de poussière.

* selon l'équipement

Nettoyage du filtre mousse

Si votre appareil est équipé d'un cadre de filtre avec un filtre mousse, le filtre mousse doit être régulièrement nettoyé en le tapotant ou en le lavant !

Fig. 21*

- Ouvrir le couvercle du compartiment de poussière (voir fig. 18).
- Enlever le cadre de filtre contenant le filtre mousse en le retirant dans le sens de la flèche.
- Extraire le filtre mousse du cadre et le nettoyer en le tapotant.
- Si le filtre mousse est très encrassé, il est recommandé de le rincer.
Laisser ensuite sécher le filtre mousse au moins 24 heures.
- Après le nettoyage, placer le filtre mousse dans le cadre de filtre, insérer le cadre muni du filtre mousse dans l'appareil et fermer le couvercle du compartiment de poussière.

- Attention: L'aspirateur ne doit pas être utilisé sans
- filtre de protection du moteur !

Remplacement du filtre Hepa (filtre de protection du moteur)

Si votre appareil est équipé d'un filtre Hepa, celui-ci doit être changé tous les ans.

Fig. 22*

- Ouvrir le couvercle du compartiment de poussière.
- Retirer le filtre Hepa dans le sens de la flèche et l'enlever de l'appareil.
- Mettre en place un filtre Hepa neuf et fermer le couvercle du compartiment de poussière.

Changement du filtre de sortie d'air

Le filtre de sortie d'air de votre appareil doit être changé une fois par an.

Remplacement du micro-filtre hygiénique

Fig. 23*

- Ouvrir le couvercle du compartiment de poussière (voir fig. 18).
- Déverrouiller le support de filtre en pressant l'attache de fermeture dans le sens de la flèche
- Enlever la mousse de filtre et le micro-filtre hygiénique. Insérer un micro-filtre hygiénique neuf et la mousse de filtre dans le support de filtre.
- Introduire le support de filtre dans l'appareil et l'enclencher.

Changement du filtre Hepa

Vous pouvez commander un filtre neuf auprès de notre service après-vente en indiquant le numéro de pièce de rechange suivant : 574 020

Fig. 24*

- Ouvrir le couvercle du compartiment de poussière (voir fig. 18).
- Déverrouiller le filtre Hepa en pressant l'attache de fermeture dans le sens de la flèche et enlever le filtre de l'appareil (voir fig. 23).
- Mettre en place un filtre Hepa neuf et l'enclencher.

Après l'aspiration de fines particules de poussière (telles que plâtre, ciment etc.), nettoyer le filtre de protection du moteur en le frappant, changer éventuellement le filtre moteur et le filtre de sortie d'air

Entretien

Avant chaque nettoyage de l'aspirateur, il faut l'éteindre et retirer la fiche de la prise de secteur.

L'aspirateur et les accessoires en plastique peuvent être entretenus avec un produit de nettoyage pour plastique usuel du commerce.

- **Ne pas utiliser de produits récurants, de nettoyeurs pour vitres ni de nettoyeurs universels.**
- **Ne jamais plonger l'aspirateur dans l'eau.**

Si nécessaire, le compartiment de poussière peut être aspiré avec un deuxième aspirateur ou simplement être nettoyé avec un chiffon à poussière / pinceau à poussière sec.

Sous réserve de modifications techniques.

* selon l'équipement

Siamo lieti che Lei abbia scelto un'aspirapolvere Bosch della serie BGL/BGB45.

Nelle presenti istruzioni per l'uso verranno illustrati diversi modelli BGL/BGB45. È pertanto possibile che non tutte le caratteristiche dell'equipaggiamento e le funzioni qui descritte riguardino il modello da Lei scelto.

Devono essere utilizzati esclusivamente gli accessori Bosch originali, pensati in modo specifico per la Sua aspirapolvere, al fine di garantire il miglior risultato di pulizia possibile.

Aprire le pagine con le figure!



Descrizione dell'apparecchio

- 1 Spazzola commutabile per pavimenti*
- 2 Spazzola commutabile per pavimenti con bussola di sblocco*
- 3 Spazzola per peli di animali
- 4 Spazzola per pavimenti duri*
- 5 Tubo telescopico con tasto di scorrimento*
- 6 Tubo telescopico con guarnizione di scorrimento*
- 7 Tubo telescopico con guarnizione di scorrimento e bussola di sblocco*
- 8 Impugnatura del tubo flessibile
- 9 Tubo flessibile di aspirazione
- 10 Supporto per bocchetta combinata*
- 11 Bocchetta combinata*
- 12 Coperchio
- 13 Filtro d'igiene*
- 14 Regolatore a scorrimento elettronico
- 15 Display di sostituzione del filtro
- 16 Tasto ON/OFF
- 17 Supporto ausiliario di parcheggio
- 18 Cavo di allacciamento alla rete
- 19 Strumento ausiliario di stazionamento (sul lato inferiore dell'apparecchio)
- 20 Filtro di protezione del motore*
- 21 Sacchetto filtro

Parti di ricambio e accessori speciali

A Confezione filtri di ricambio

Affinché l'apparecchio lavori al livello di prestazione ottimale, consigliamo l'impiego di sacchetti di ricambio originali del tipo PowerProtect (00575069).

Contenuto:

- 4 sacchetti raccogli-polvere con chiusura
- 1 microfiltro di igiene

Vi consigliamo di usare esclusivamente i nostri sacchetti raccogli-polvere originali.

L'apparecchio che avete acquistato è un aspirapolvere altamente efficiente che consente di raggiungere eccellenti risultati di pulizia purché vengano utilizzati sacchetti raccogli-polvere di qualità elevata. Soltanto l'utilizzo di sacchetti raccogli-polvere di qualità elevata, come in particolare il sacchetto raccogli-polvere originale Bosch, garantisce che vengano raggiunti i valori indicati nell'etichetta energetica EU in merito a classe di efficienza energetica, aspirazione della polvere e capacità di trattenere la polvere.

Usare sacchetti raccogli-polvere di qualità inferiore (ad es. sacchetti di carta) può inoltre influire negativamente sulla durata e sulle prestazioni dell'apparecchio. Infine l'utilizzo di sacchetti raccogli-polvere non su misura o di qualità scadente può causare danni all'aspirapolvere. Tali danni non sono coperti dalla nostra garanzia.

Maggiori informazioni sull'argomento sono disponibili su www.bosch-home.com/dust-bag. Nel sito avete anche la possibilità di ordinare i nostri sacchetti raccogli-polvere originali.

B Spazzola per pavimenti duri BBZ123HD

Per pulire pavimenti lisci (parquet, piastrelle, terracotta, ecc.)

C Bocchetta per pavimenti BBZ082BD

Bocchetta commutabile per pavimenti, ideale per tappeti e pavimenti lisci.

Prima di utilizzare l'apparecchio per la prima volta

Figura 1*

Collegare e fissare l'impugnatura al tubo flessibile di aspirazione.

Messa in funzione

Figura 2

- a) Inserire il tronchetto di aspirazione nel foro di aspirazione in modo che vi si innesti.
- b) Quando si stacca il tubo flessibile di aspirazione, premere i tasti di sbloccaggio ed estrarre quindi il tubo flessibile.

* a seconda della specifica dotazione

Figura 3*

- a) Collegare l'impugnatura e il tubo telescopico.
 b) Spingere l'impugnatura nel tubo telescopico fino a farla innestare in posizione.
 Per sbloccare, premere la bussola di sblocco e rimuovere il tubo telescopico.

Figura 4*

- a) Collegare la spazzola per pavimenti e il tubo telescopico.
 b) Spingere il tubo telescopico nel raccordo della spazzola per pavimenti fino a farlo innestare in posizione e in modo che i due componenti risultino a filo.
 Per sbloccare, premere la bussola di sblocco e rimuoverlo dal tubo telescopico.

Figura 5*

Regolando il tasto di scorrimento / la guarnizione di scorrimento nel senso indicato dalla freccia, sbloccare il tubo telescopico e regolare la lunghezza desiderata.

Figura 6*

Applicare il supporto per accessori alla bocchetta combinata e fissarlo sul tubo telescopico/di aspirazione.

Figura 7

Afferrare il cavo di allacciamento alla rete a livello della spina, estrarlo fino a ottenere la lunghezza desiderata e collegare quindi la spina alla presa.

Figura 8

Attivare l'aspirapolvere azionando il tasto di attivazione/disattivazione (ON/OFF) nel senso indicato dalla freccia.

Aspirazione

Figura 9

Regolando il regolatore a scorrimento, è possibile impostare in modo progressivo la forza di aspirazione desiderata.





- Ambito potenza minimo: 
Per la pulizia di materiali delicati, per esempio le tende.
- Ambito di potenza minima: 
Per la pulizia quotidiana in condizioni di sporco limitato.
- Ambito di potenza medio: 
Per la pulizia di rivestimenti resistenti, di pavimenti duri e in caso di forte sporco.
- Ambito di potenza elevato: 
Per l'eliminazione dello sporco molto intenso.

Figura 10

Regolazione della spazzola per pavimenti:

- Per la pulizia di tappeti e moquette  =>
- Per la pulizia di pavimenti duri  =>

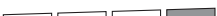
Attenzione!

Le spazzole per pavimenti sono soggette a diversi livelli di usura, a seconda delle caratteristiche del pavimento (ad es. piastrelle ruvide, rustiche). Perciò è necessario controllare regolarmente la soletta della spazzola. Solette usurate o con spigoli vivi possono danneggiare i pavimenti più delicati, come il parquet e il linoleum. Il produttore non è responsabile di eventuali danni causati da spazzole usurate.

Figura 11*

Applicare le bocchette al tubo di aspirazione o all'impugnatura, in funzione delle proprie specifiche esigenze:

- a) Bocchetta per giunti per la pulizia di giunti, angoli, ecc.
- b) Bocchetta per imbottiture per la pulizia di mobili imbottiti, tende, ecc.
- c) Spazzola per pavimenti duri*
 - con setole innestate:
per la pulizia efficace e allo stesso tempo delicata di rivestimenti di pavimenti duri (piastrelle, parquet, ecc.)
 - senza setole:
per eliminare lo sporco da scanalature e fughe
- È possibile rimuovere le setole premendo entrambi i bloccaggi nella direzione indicata dalla freccia

Figura 12*

Spazzola per peli di animali

- Spazzola per pavimenti per una facile pulizia a fondo che consenta di eliminare i peli di animali.
- Spingere il tubo telescopico nel raccordo della spazzola per peli di animale fino a farlo innestare in posizione.
Per sbloccare, premere la bussola di sblocco e rimuovere il tubo telescopico.
- Per la pulizia della spazzola, aspirare semplicemente lo sporco con il tubo di aspirazione / tubo telescopico.

Figura 13*

Bocchetta per pavimenti duri

- Per la pulizia di pavimenti duri/delicati (piastrelle, parquet, ecc.)
- Collegare la spazzola per pavimenti e il tubo telescopico.

Figura 14

Durante brevi pause è possibile utilizzare lo strumento ausiliario di parcheggio situato sul lato posteriore dell'apparecchio, dopo averlo disattivato.

A tale scopo, inserire il gancio della bocchetta per pavimenti nell'apposita fessura sul lato posteriore dell'apparecchio.

Dopo la pulizia

Figura 15

- Staccare la spina.
- Tirare brevemente il cavo di collegamento alla rete elettrica e rilasciarlo. In questo modo il cavo si riavvolge automaticamente.

Figura 16

Per trasportare / riporre l'apparecchio è possibile servirsi del dispositivo ausiliario di arresto situato sul lato inferiore dell'apparecchio stesso.

Posizionare l'apparecchio in verticale. Inserire il gancio della spazzola per pavimenti nell'apposita fessura sul lato inferiore dell'apparecchio.

Sostituzione del filtro

Sostituzione del sacchetto filtrante

Figura 17

Quando si solleva la spazzola dal pavimento alla massima potenza aspirante, il display di sostituzione del filtro lampeggia in modo regolare e intenso ed è quindi necessario sostituire il sacchetto filtro anche se non è del tutto pieno. In questo caso è il tipo di materiale a rendere necessaria la sostituzione.

La bocchetta, il tubo di aspirazione e il tubo flessibile non devono essere intasati; in caso contrario, il display di sostituzione del filtro potrebbe scattare.

Figura 18

Aprire il coperchio dell'apparecchio azionando la leva di chiusura nel senso indicato dalla freccia.

Figura 19

- Chiudere ed estrarre il sacchetto filtro azionando la linguetta di chiusura.
- Inserire un nuovo sacchetto filtro sul supporto e chiudere il coperchio del vano di raccolta dello sporco.

Attenzione: il coperchio si chiude solo in seguito all'inserimento del sacchetto filtro .

Pulizia del filtro di protezione del motore

Si consiglia di pulire il filtro di protezione del motore a intervalli regolari, battendolo leggermente e lavandolo!

Figura 20*

- Aprire il coperchio del vano di raccolta dello sporco (cfr. figura 18).
- Estrarre il filtro di protezione del motore nel senso indicato dalla freccia.
- Pulire il filtro di protezione del motore battendolo leggermente.
- In caso di forte imbrattamento, è necessario lavare il filtro di protezione del motore. Successivamente, lasciarlo asciugare per almeno 24 ore.
- In seguito alla pulizia, inserire il filtro di protezione del motore nell'apparecchio e chiudere il coperchio del vano di raccolta dello sporco.

Pulizia del materiale espanso

Se l'apparecchio è dotato di un telaio filtro con materiale espanso si consiglia di pulire il materiale espanso a intervalli regolari, battendolo leggermente e lavandolo!

Figura 21*

- Aprire il coperchio del vano di raccolta dello sporco (cfr. figura 18).
- Estrarre il telaio filtro con materiale espanso seguendo il senso indicato dalla freccia.
- Togliere il materiale espanso dal telaio filtro e pulirlo battendolo leggermente.
- In caso di forte sporco è necessario lavare il materiale espanso. Successivamente, lasciarlo asciugare per almeno 24 ore.
- Dopo la pulizia inserire nuovamente il materiale espanso nel telaio filtro, riposizionare quest'ultimo nell'apparecchio e chiudere il coperchio del vano di raccolta dello sporco.

Attenzione: L'aspirapolvere non può essere utilizzato con filtro di protezione del motore!

Sostituzione del filtro Hepa (filtro di protezione del motore)

Se l'apparecchio è dotato di un filtro Hepa, questo filtro deve essere sostituito una volta all'anno.

Figura 22*

- Aprire il coperchio del vano di raccolta dello sporco.
- Estrarre il filtro Hepa dall'apparecchio nel senso indicato dalla freccia.
- Inserire un nuovo filtro Hepa e chiudere il coperchio del vano di raccolta dello sporco.

Sostituzione del filtro d'igiene

Il filtro d'igiene dell'apparecchio deve essere sostituito una volta all'anno.

Sostituzione del microfiltro igiene

Figura 23*

- Aprire il coperchio del vano di raccolta dello sporco (cfr. figura 18).
- Premendo la linguetta di chiusura nel senso indicato dalla freccia, sbloccare il portafiltro
- Rimuovere il materiale espanso e il microfiltro igiene. Applicare un nuovo microfiltro igiene e il materiale espanso del filtro sull'apposito portafiltro.
- Montare il portafiltro sull'apparecchio e farlo innestare in posizione.

Sostituzione del filtro Hepa

Per ordinare un nuovo filtro rivolgersi al nostro servizio di assistenza tecnica indicando il seguente codice del pezzo di ricambio: 574 020

Figura 24*

- Aprire il coperchio del vano di raccolta dello sporco (cfr. figura 18).
- Premendo la linguetta di chiusura nel senso indicato dalla freccia, sbloccare il filtro Hepa ed estrarlo dall'apparecchio (cfr. figura 23).
- Montare il nuovo filtro Hepa e farlo innestare in posizione.

* a seconda della specifica dotazione

Dopo aver aspirato particelle di polvere fini (per esempio gesso, cemento, ecc.), pulire il filtro di protezione del motore battendolo e, se necessario, sostituire il filtro di protezione del motore e il filtro d'igiene.

Manutenzione

Prima di pulire l'aspirapolvere, è necessario disattivarlo e staccare la spina.

L'aspirapolvere e gli accessori in materiale plastico possono essere puliti con un normale detergente per plastica.

- **Non utilizzare strumenti abrasivi né detergenti**
- **universali o per vetro. Non immergere mai l'aspirapolvere nell'acqua.**

Il vano di raccolta dello sporco può essere pulito con un altro aspirapolvere o semplicemente mediante un panno/pennello asciutto.

Con riserva di modifiche tecniche.

nl

Het verheugt ons dat u voor een Bosch stofzuiger uit de serie BGL/BGB45 heeft gekozen.

In deze gebruiksaanwijzing worden verschillende BGL/BGB45 – modellen beschreven. Het is dan ook mogelijk dat niet alle genoemde kenmerken en functies gelden voor uw toestel.

U dient alleen gebruik te maken van originele accessoires van Bosch, die speciaal voor uw stofzuiger ontwikkeld zijn om een zo goed mogelijk resultaat te bereiken.

De pagina's met afbeeldingen uitklappen!

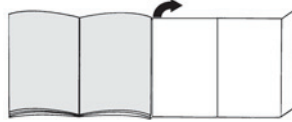

Beschrijving van het apparaat

- 1 Omschakelbaar vloermondstuk*
- 2 Omschakelbaar vloermondstuk met ontgrendelingshuls*
- 3 Dierhaarmondstuk*
- 4 Mondstuk voor harde vloeren*
- 5 Telescoopbuis met schuifknop*
- 6 Telescoopbuis met schuifmanchet*
- 7 Telescoopbuis met schuifmanchet en ontgrendelingshuls*
- 8 Handgreep van de slang
- 9 Zuigslang
- 10 Accessoirehouder voor combimondstuk*
- 11 Combimondstuk*
- 12 Deksel
- 13 Uitblaasfilter*
- 14 Elektronische schuifregelaar
- 15 Indicatie filter vervangen
- 16 Aan-/uitknop
- 17 Parkeerhulp
- 18 Elektriciteitssnoer
- 19 Uitschakelhulp (aan de onderkant van het apparaat)
- 20 Motorbeveiligingsfilter*
- 21 Filterzak

* afhankelijk van de uitvoering

Onderdelen en extra toebehoren

A Reservefilterverpakking

Om uw toestel optimaal te laten functioneren, raden wij het gebruik van originele vervangingszakken van het type PowerProtect (00575069) aan.

Inhoud: - 4 stofzakken met sluiting
- 1 micro-hygiënefilter

Wij adviseren u om uitsluitend gebruik te maken van onze originele stofzakken.

Uw apparaat is een zeer efficiënte stofzuiger, die bij het gebruik van hoogwaardige stofzakken zeer goede resultaten geeft. Alleen bij gebruik van hoogwaardige stofzakken, met name de originele stofzuigerzakken van Bosch, worden de waarden bereikt die op het EU energie-label staan aangegeven voor de energie-efficiëncyklasse, de stofopname en het stofretentievermogen.

Bij gebruik van stofzakken van mindere kwaliteit (bijv. papieren zakken) kunnen bovendien de levensduur en het vermogen van uw toestel aanzienlijk worden beïnvloed. Ook kan uw stofzuiger door het gebruik van niet goed passende of kwalitatief mindere stofzakken beschadigd raken. Deze schade valt niet onder onze garantie.

Meer informatie hierover vindt u onder www.bosch-home.com/dust-bag. Hier kunt u ook onze originele stofzuigerzakken bestellen.

B Mondstuk voor harde vloeren BBZ123HD

Voor het zuigen van gladde vloeren (parket, tegels, terracotta,...)

C Vloermondstuk BBZ082BD

Omschakelbaar vloermondstuk voor vloerbedekking en gladde vloeren.

Voor het eerste gebruik

Afbeelding 1*

Handgreep op de zuigslang steken en laten inklinken.

De stofzuiger in gebruik nemen

Afbeelding 2

- Zuigslangaansluitstuk in de zuigopening vastzetten.
- Om de zuigslang te verwijderen, de ontgrendelingsstoets indrukken en de slang uittrekken.

Afbeelding 3*

- Handgreep en telescoopbuis in elkaar steken.
- Handgreep in de telescoopbuis schuiven tot hij vastklikt. Om de verbinding op te heffen op de ontgrendelingshuls drukken en de telescoopbuis eruit trekken.

Afbeelding 4*

- Vloermondstuk en telescoopbuis in elkaar steken.
- De telescoopbuis goed in het aansluitstuk van het vloermondstuk schuiven tot hij inklikt. Om de verbinding op te heffen op de ontgrendelingshuls drukken en de telescoopbuis eruit trekken.

Afbeelding 5*

Door het verstellen van de schuifmanchet/schuifknop in de richting van de pijl de telescoopbuis ontgrendelen en de gewenste lengte instellen.

Afbeelding 6*

De accessoirehouder op het combimondstuk schuiven en op de zuig-/telescoopbuis clipsen.

Afbeelding 7

Elektriciteits snoer aan de stekker vastnemen, tot op de gewenste lengte uittrekken en stekker in het stopcontact steken.



Afbeelding 8

Stofzuiger inschakelen door de aan-/uitknop in de richting van de pijl in te drukken.

Zuigen

Afbeelding 9

Door het verstellen van de schuifregelaar kan de gewenste zuigkracht traploos ingesteld worden.

- Laagste stand:  voor het schoonzuigen van kwetsbare stoffen, bijv. gordijnen.
- Lage stand:  voor de dagelijkse reiniging bij geringe vervuiling.
- Middelste stand:  voor het reinigen van zware vloerbedekking, harde vloeren en bij sterke vervuiling.
- Hoge stand:  voor het verwijderen van hardnekkige en zeer sterke vervuiling.

Afbeelding 10

Vloermondstuk instellen:

- Voor het zuigen van tapijten en vloerbedekkingen
- Voor het zuigen van harde vloeren



Let op!

Mondstukken zijn, afhankelijk van het type harde vloer (bijv. ruwe vloeren of rustieke plavuizen) onderhevig aan enige slijtage. Daarom dient u de onderkant van het mondstuk regelmatig te controleren. Wanneer de onderkant van het mondstuk versleten is of scherpe randen heeft, kan dit schade veroorzaken aan gevoelige harde vloeren, zoals parket of linoleum. De fabrikant is niet aansprakelijk voor eventuele schade als gevolg van een versleten mondstuk.

* afhankelijk van de uitvoering

Afbeelding 11* Zuigen met extra toebehoren

Mondstukken naar behoefte op de handgreep of de zuigbuis steken:

- a) Mondstuk voor kieren voor het schoonzuigen van kieren en hoeken, etc.
- b) Meubelmondstuk voor het afzuigen van gestoffeerde meubelen, gordijnen, etc.
- c) Mondstuk voor harde vloeren*
 - met opgeklitte borstelkrans:
Voor een effectieve en tegelijk behoezame reiniging van harde voerbedekking (tegels, parket etc.)
 - zonder borstelkrans
Voor het verwijderen van vuil uit spleten en kieren
- De borstelkrans kan worden afgenomen door in de richting van de pijl op beide vergrendelingen te drukken

Afbeelding 12*¹

Mondstuk voor haren van dieren

- Vloermondstuk voor het gemakkelijk en grondig verwijderen van dierharen.
- De telescoopbuis in het aansluitstuk van het mondstuk voor dierharen schuiven tot hij inklikt.
Om de verbinding op te heffen op de ontgrendelingshuls drukken en de telescoopbuis eruit trekken.
- Om te reinigen het mondstuk gewoon met de zuigbuis/telescoopbuis afzuigen.

Afbeelding 13*¹

Mondstuk voor harde vloeren

- Voor het reinigen van harde vloeren (tegels, parket enz.)
- Vloermondstuk en telescoopbuis in elkaar steken.

Afbeelding 14¹

Bij korte zuigpauzes kunt u na het uitschakelen van het toestel de parkeerhulp aan de achterkant van het toestel gebruiken.

De haak op het vloermondstuk in de uitsparing aan de achterkant van het apparaat schuiven.

Na het werk

Afbeelding 15¹

- Stekker uit het stopcontact trekken.
- Kort aan het elektriciteits snoer trekken en loslaten. Het snoer wordt automatisch opgerold.

Afbeelding 16¹

Voor het neerzetten/transporteren van het toestel kunt u de neerzethulp aan de onderkant van het toestel gebruiken.

Het apparaat rechtop neerzetten. De haak op het vloermondstuk in de uitsparing aan de onderkant van het apparaat schuiven.

Vervanging filter

Filterzak vervangen

Afbeelding 17¹

Wanneer de filtervervangindicatie op het moment dat het vloermondstuk van de bodem is opgetild en het hoogste zuigvermogen is ingesteld intensief en gelijkmatig oplicht, dient de filterzak te worden vervangen, ook al is hij nog niet vol. In dit geval is vervanging noodzakelijk vanwege de aard van de inhoud van de zak. Mondstuk, zuigbuis en zuigslang mogen hierbij niet verstopt zijn, omdat dit de filterwisselindicatie kan beïnvloeden.

Afbeelding 18¹

Deksel openen door de afsluithendel in de richting van de pijl te drukken.

Afbeelding 19¹

- a) Filterzak door aan de afsluitlip te trekken afsluiten en uitnemen.
- b) Nieuwe filterzak in de houder plaatsen en deksel van het stofcompartiment sluiten.

■ **Attentie: het deksel sluit alleen als de filterzak geplaatst is.**

Motorbeveiligingsfilter schoonmaken

De motorbeveiligingsfilter moet regelmatig gereinigd worden door hem uit te kloppen of uit te wassen!

Afbeelding 20*¹

- Het deksel van het stofcompartiment openen (zie afbeelding 18).
- Het motorbeveiligingsfilter in de richting van de pijl naar buiten trekken.
- Het motorbeveiligingsfilter schoonmaken door het uit te kloppen.
- Bij sterke vervuiling dient het motorbeveiligingsfilter te worden uitgewassen.
Filter vervolgens minstens 24 uur laten drogen.
- Na het reinigen de motorbeveiligingsfilter inschuiven en het deksel van het stofcompartiment sluiten.

Schuimfilter reinigen

Is uw toestel uitgerust met een filterraam met schuimfilter, dan dient het schuimfilter regelmatig te worden schoongemaakt door het uit te kloppen of uit te wassen!

Afbeelding 21*

- Deksel van het stofcompartiment openen (zie afbeelding 18).
- Filterraam met schuimfilter in de richting van de pijl naar buiten trekken.
- Schuimfilter uit het filterraam nemen en schoonmaken door het uit te kloppen.
- Bij sterke verontreiniging moet het schuimfilter worden uitgewassen.
Het schuimfilter vervolgens minstens 24 uur laten drogen.
- Na reiniging het schuimfilter in het filterraam plaatsen, het filterraam met schuimfilter in het toestel schuiven en het deksel van het stofcompartiment sluiten.

- Let op: De stofzuiger mag niet worden gebruikt
- zonder motorbeveiligingsfilter!

Hepa-Filter (motorbeveiligingsfilter) vervangen

Is uw toestel met een Hepa-filter uitgerust, dan moet dit jaarlijks vervangen worden.

Afbeelding 22*

- Het deksel van het stofcompartiment openen.
- Hepa-Filter in de richting van de pijl naar buiten trekken en verwijderen.
- Nieuw Hepa-Filter inbrengen en de deksel van het stofcompartiment sluiten

Uitblaasfilter vervangen

De uitblaasfilter van uw toestel moet een keer per jaar vervangen worden.

Microhygiënefilter vervangen

Afbeelding 23*

- Het deksel van het stofcompartiment openen (zie afbeelding 18).
- De filterhouder ontgrendelen door de afsluitlip in de richting van de pijl te drukken
- Filterschuim en microhygiënefilter uitnemen.
Nieuwe microhygiënefilter en het filterschuim in de filterhouder leggen.
- Filterhouder in het toestel plaatsen en vergrendelen.

Hepa-filter vervangen

U kunt de nieuwe filter bestellen via onze klantenservice onder vermelding van het volgende onderdeelnummer: 574 020

Afbeelding 24*

- Het deksel van het stofcompartiment openen (zie afbeelding 18).
- De Hepa-filter ontgrendelen door de sluitlip in de richting van de pijl te drukken en Hepa-filter uit het toestel nemen (zie afbeelding 23).
- Nieuwe Hepa-filter plaatsen en vastzetten.

Na het opzuigen van fijne stofdeeltjes (zoals bijv. gips, cement, etc.) het motorbeveiligingsfilter schoonmaken door het uit te kloppen, eventueel het motorbeveiligingsfilter en het uitblaasfilter vervangen.

Onderhoud

Voor het schoonmaken dient de stofzuiger altijd te worden uitgeschakeld en de stekker uit het stopcontact te worden gehaald.

Stofzuiger en toebehoren van kunststof kunnen met een gewone kunststofreiniger onderhouden worden.

- **Geen schurende middelen, glas- of allesreiniger gebruiken. De stofzuiger nooit in water houden.**

Het stofcompartiment kan indien nodig met een tweede stofzuiger worden uitgezogen, of eenvoudig met een droge stofdoek of stofkwas worden schoongemaakt.

Technische wijzigingen voorbehouden.

Tillykke med den nye Bosch støvsuger fra serie BGL/BGB45.

I denne brugsanvisning beskrives alle de forskellige BGL/BGB45-modeller. Det er derfor muligt, at nogle af de beskrevne funktioner og udstyr ikke findes på den aktuelle model.

Det anbefales, at der altid anvendes originalt tilbehør fra Bosch, fordi dette tilbehør er blevet specielt udviklet netop til denne støvsuger for at opnå det optimale bedste resultat af støvsugningen.

Fold siderne med figurerne ud!



Beskrivelse

- 1 Universalgulvmundstykke*
- 2 Universalgulvmundstykke med låsemuffe*
- 3 Dyrehårsmundstykke*
- 4 Mundstykke til hårde gulvbelægninger*
- 5 Teleskoprør med skydeknop*
- 6 Teleskoprør med skydemanchet*
- 7 Teleskoprør med skydemanchet og låsemuffe*
- 8 Ergonomisk greb
- 9 Støvsugerslange
- 10 Tilbehørsholder til kombimundstykke*
- 11 Kombimundstykke*
- 12 Låg
- 13 Udblæsningsfilter*
- 14 Elektronisk skyderegulator
- 15 Filterskiftsindikator
- 16 Tænd-/slukknop
- 17 Parkeringssystem
- 18 Ledning
- 19 Parkeringssystem (på apparatets underside)
- 20 Motorbeskyttelsesfilter*
- 21 Støvsugerpose

Reserve dele og ekstra tilbehør

A Pakke med udskiftningsfiltre

For at sikre at støvsugeren kan arbejde med optimal effekt, anbefaler vi, at der anvendes originale støvposer af typen PowerProtect (00575069).

Indhold: - 4 støvposer med lukkeanordning
- 1 mikro-hygiejnefilter

Vi anbefaler udelukkende at anvende vores originale støvposer.

Dette apparat er en højeffektiv støvsuger, som er i stand til at yde en særdeles effektiv rengøring, når der anvendes kvalitets-støvposer. Kun ved anvendelse af støvposer af høj kvalitet, og herunder især originale støvposer fra Bosch, kan det sikres, at værdierne for energieffektivitetsklasse, støvoptagelse og støvabsorptionsevne, som er angivet i EU energimærket, bliver opnået.

Ved anvendelse af støvposer af ringere kvalitet (f.eks. af papir) kan apparatets levetid og ydeevne derudover påvirkes negativt. Anvendelse af støvposer, som ikke passer eller er af dårlig kvalitet, kan også medføre skader på støvsugeren. Sådanne skader er ikke omfattet af vores garanti.

Der findes flere oplysninger om dette på www.bosch-home.com/dust-bag. Der er der også mulighed for at bestille vores originale støvsugerposer.

B Mundstykke til hårde gulvbelægninger BBZ123HD

Til støvsugning af glatte gulve (parket, fliser, terrakotta etc.)

C Gulvmundstykke BBZ082BD

Universalgulvmundstykke, egnet til tæpper og glatte gulve.

Før apparatet tages i brug første gang

Figur 1*

Sæt det ergonomiske greb på støvsugerslangen, og lad det klikke på plads.

Ibrugtagning

Figur 2

- a) Lad slangestudsene klikke på plads i sugeåbningen.
- b) For at fjerne støvsugerslangen skal låsemekanismen løsnes, så slangen kan trækkes ud.

Figur 3*

- a) Stik grebet og teleskoprøret ind i hinanden.
- b) Skyd grebet ind i teleskoprøret, til det går i indgreb. Tryk på låsemuffen, og træk teleskoprøret ud, når delene skal skilles ad igen.

Figur 4*

- a) Stik gulvmundstykket og teleskoprøret ind i hinanden.
b) Skyd teleskoprøret helt ind i gulvmundstykkets studs, indtil det går i indgreb.
Tryk på låsemuffen, og træk teleskoprøret ud, når delene skal skilles ad igen.

Figur 5*

Tryk skydemancetten/skydetasten i retning af pilen, så teleskoprøret frigøres, og indstil til den ønskede længde.

Figur 6*

Skyd tilbehørsholderen på kombimundstykket, og klips den fast på suge-/teleskoprøret.

Figur 7

Hold i stikket på ledningen, træk den ud til den ønskede længde, og stik stikket i kontakten.

Figur 8

Tænd for støvsugeren ved at bevæge tænd-/slukknappen i pilens retning.

Støvsugning

Figur 9

Den ønskede sugestyrke kan indstilles trinløst ved at flytte skyderegulatoren.

- Laveste sugeeffekt: 
Til støvsugning af sarte materialer, f.eks. gardiner.
- Lav sugeeffekt: 
Til daglig rengøring ved ringe tilsmudsning.
- Mellem sugeeffekt: 
Til rengøring af robuste gulvbelægninger, hårde gulvbelægninger og ved stærk tilsmudsning.
- Høj sugeeffekt: 
Til rengøring af hårdnakket og meget tilsmudsning.

Figur 10

Indstille gulvmundstykket:

- Til støvsugning af tæpper eller faste tæpper
- Til støvsugning af hårde gulvbelægninger.



Bemærk!

Gulvmundstykker bliver udsat for et vist slid, afhængigt af gulvenes art (f.eks. ru, rustikale fliser). Derfor skal mundstykkets glidesål kontrolleres med regelmæssige mellemrum. Slidte eller skarpkantede undersider på mundstykker kan beskadige sarte gulve som parket eller linoleum. Producenten hæfter ikke for evt. skader, som er opstået som følge af et slidt gulvmundstykke.

Figur 11*

Støvsugning med ekstra tilbehør
Sæt det ønskede mundstykke fast på hhv. sugerør eller håndgreb.

- a) Fugemundstykke til støvsugning af fuger, hjørner etc.
- b) Polstermundstykke til støvsugning af polstrede møbler, gardiner, etc.
- c) Mundstykke til hårde gulve*
 - med påklipsbar børstering
Til effektiv og samtidig skånsom rengøring af hårde gulvbelægninger (fliser, parket, osv.)
 - uden børstering
Til rengøring af snavs i fuger og sprækker
- Børstekransen kan tages af ved at trykke de to indgrebsanordninger i pilens retning

Figur 12*

Dyrehårsmundstykke

- Gulvmundstykke beregnet til let og effektiv fjernelse af dyrehår.
- Skyd teleskoprøret ind i dyrehårsmundstykkets studs, indtil det går i indgreb.
Når delene skal skilles ad igen, skal De trykke på låsemuffen og derefter trække teleskoprøret ud.
- Mundstykket kan let rengøres med røret / teleskoprøret.

Figur 13*

Mundstykke til hårde gulvbelægninger

- Til rengøring af hårde gulvbelægninger (fliser, parket, etc.)
- Stik gulvmundstykket og teleskoprøret ind i hinanden.

Figur 14

Ved mindre pauser i støvsugningen kan

De benytte parkeringssystemet på bagsiden af støvsugeren, når der er slukket for apparatet.

Skyd hagen på gulvmundstykket ind i slidske på bagsiden af apparatet.

Efter arbejdets afslutning

Figur 15

- Træk stikket ud af stikkontakten.
- Træk kort i ledningen, og slip den igen. Ledningen ruller automatisk op.

Figur 16

De kan benytte parkeringssystemet på undersiden af apparatet, når det skal transporteres / sættes væk.

Stil støvsugeren lodret. Skyd hagen på gulvmundstykket ind i slidsken på støvsugerens underside.

* afhængig af udstyr

Poseskift

Udskiftning af støvsugerpose

Figur 17

Hvis filterskiftsindikatoren lyser vedvarende og kraftigt, når mundstykket ved højeste sugeseffekt er løftet op fra underlaget, skal filterposen skiftes ud, også selv om den ikke er helt fuld. I dette tilfælde er det arten af det opsugede materiale, der gør det nødvendigt at udskifte filterposen.

Mundstykke, rør og støvsugerslange må ikke være tilstoppet, fordi dette også kan aktivere filterskiftindikatoren.

Figur 18

Luk låget op ved at skyde låsehåndtaget i pilens retning.

Figur 19

- Luk støvsugerposen ved at trække i lukkelasken, og tag den ud.
- Placer en ny støvsugerpose i holderen, og luk støvrumslåget.

Bemærk: Låget kan kun lukkes, når støvsugerposen er på plads i apparatet.

Rensning af motorbeskyttelsesfiltret

Motorbeskyttelsesfiltret skal med regelmæssige mellemrum bankes rent eller vaskes!

Figur 20*

- Luk støvrumslåget op (se figur 18).
- Træk motorbeskyttelsesfiltret ud i pilens retning.
- Rengør motorbeskyttelsesfiltret ved at banke det, til det er rent.
- Hvis motorbeskyttelsesfiltret er meget snavset, bør det vaskes.
Lad derefter filtret tørre i mindst 24 timer.
- Skyd filtret ind i apparatet igen, når det er rent, og luk støvrumslåget.

Rengøre filterskum

Hvis apparatet er udstyret med en filterramme med filterskum, skal filterskummet med regelmæssige mellemrum bankes rent eller vaskes!

Figur 21*

- Åbn støvrumslåget (se figur 18).
- Træk filterrammen med filterskummet ud i pilens retning.
- Tag filterskummet ud af filterrammen, og bank det rent.
- Hvis filterskummet er meget snavset, bør det vaskes.
Lad derefter filterskummet tørre i mindst 24 timer.
- Sæt det rene filterskum på plads i filterrammen igen, skyd filterrammen med filterskummet ind i apparatet, og luk støvrumslåget.

Bemærk: Støvsug aldrig uden filterpose hhv. støvbeholder, motorbeskyttelses- og udblæsningsfilter!

Udskifte Hepa-filtre (motorbeskyttelsesfilter)

Hvis apparatet er udstyret med en Hepa-filter, skal det udskiftes en gang om året.

Figur 22*

- Luk støvrumslåget op.
- Træk Hepa-filtret ud i pilens retning, og tag det ud af apparatet.
- Sæt et nyt Hepa-filter på plads, og luk støvrumslåget.

Udskiftning af udblæsningsfilter

Apparatets udblæsningsfilter skal udskiftes en gang om året.

Udskiftning af micro-hygiejnefilter

Figur 23*

- Luk støvrumslåget op (se figur 18).
- Frigør filterholderen ved at trykke lukkelasken i pilens retning.
- Tag skumplastfiltret og micro-hygiejnefiltret ud.
Læg et nyt micro-hygiejnefilter og et skumplastfilter på plads i filterholderen.
- Sæt filterholderen på plads i støvsugeren, og lad den klikke på plads.

Udskiftning af Hepa-filtret

Du kan også bestille det nye filter gennem vores kundeservice under følgende reservedelsnummer: 574 020

Figur 24*

- Luk støvrumslåget op (se figur 18).
- Træk Hepa-filtret ved at skyde lukkelasken i pilens retning, og tag filtret ud af støvsugeren (se figur 23).
- Sæt et nyt Hepa-filter i støvsugeren, og lad det klikke på plads.

Når der er støvsuget fine støvpartikler op (som f.eks. gips, cement, osv.), skal motorbeskyttelsesfiltret bankes rent. Udskift evt. motorbeskyttelsesfiltret og udblæsningsfiltret.

Pleje

Sluk altid for støvsugeren, og træk stikket ud af stikkontakten, når støvsugeren skal rengøres. Støvsugeren og tilbehørsdele af kunststof kan plejes med et almindeligt rengøringsmiddel til kunststoffer.

Brug aldrig skuremidler, glas- eller universalgøringsmidler. Dyp aldrig støvsugeren i vand.

Når det er nødvendigt, kan støvrummet støvsuges ved hjælp af en anden støvsuger, eller det kan rengøres med en tør støvekuld/støvpensel.

Med forbehold for tekniske ændringer.

* afhængig af udstyr

Vi gleder oss over at du har valgt en støvsuger fra Bosch i serien BGL/BGB45.

I denne bruksanvisningen presenteres forskjellige BGL/BGB45-modeller. Det er derfor mulig at ikke alle egenskapene og funksjonene som beskrives, finnes på din modell.

Du bør bare bruke originalt tilbehør fra Bosch. Dette er spesialutviklet for våre støvsugere slik at du får best mulig resultat av støvsugingen.

Brett ut bildesidene!

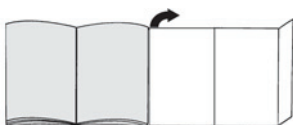

Beskrivelse av apparatet

- 1 Omstillbart gulvmunnstykke*
- 2 Omstillbart gulvmunnstykke med låsehylse*
- 3 Munnstykke for dyrehår*
- 4 Munnstykke for harde gulv*
- 5 Teleskoprør med skyveknapp*
- 6 Teleskoprør med skyvemansjett*
- 7 Teleskoprør med skyvemansjett og låsering*
- 8 Slangehåndtak
- 9 Sugelange
- 10 Tilbehørsholder for kombidyse*
- 11 Kombimunnstykke*
- 12 Deksel
- 13 Utblåsningsfilter*
- 14 Elektronisk skyveregulator
- 15 Indikator for bytte av støvpose
- 16 På/av-knapp
- 17 Parkeringshjelp
- 18 Tilkoblingskabel
- 19 Oppbevaringshjelp (på undersiden av støvsugeren)
- 20 Motorbeskyttelsesfilter*
- 21 Filterpose

Reservedeler og spesialtilbehør

A Papirfilterpakke

For at apparatet skal yte optimalt, anbefaler vi bruk av de originale utskiftbare posene av typen Power-Protect (00575069).

Innhold: - 4 støvposer med lukkeanordning
- 1 mikrohygienefilter

Vi anbefaler derfor at du utelukkende bruker våre originale støvposer.

Apparatet ditt er en høyeffekts støvsuger som ved bruk av riktig støvpose sørger for svært gode rengjøringsresultater. Bare bruk av kvalitetsstøvposer, som spesielt originalstøvposene fra Bosch, sikrer at verdiene for energieffektklasse, støvopptak og partikkelutslipp som er angitt i EUs energimerking, oppnås.

Ved bruk av støvposer av lavere kvalitet (f.eks. papirposer) kan dessuten apparatets levetid og funksjon reduseres betraktelig. I tillegg kan bruken av støvposer som ikke passer nøyaktig eller ikke tilfredstiller kvalitetskravene, føre til skader på støvsugeren. Slike skader dekkes ikke av garantien.

Du finner mer informasjon om dette under

www.bosch-home.com/dust-bag. Der har du også mulighet til å bestille våre originale støvsugerposer.

B Munnstykke for harde gulv BBZ123HD

Til støvsuging av glatte gulv (parkett, fliser, terrakotta,...)

C Gulvmunnstykke BBZ082BD

Omstillbart gulvmunnstykke, egnet til teppe og glatte gulv.

Før første gangs bruk

Figur 1*

Fest håndtaket på sugeslangen.

Komme i gang

Figur 2

- a) Før enden av sugeslangen inn i sugeåpningen til den smekker på plass.
- b) Når du skal fjerne sugeslangen, trykker du på låseknappen og trekker ut slangen.

Figur 3*

- a) Sett sammen håndtak og teleskoprør.
- b) Skyv håndtaket inn i teleskoprøret til det klikker på plass. For å løsne forbindelsen må du trykke sammen låsehylsen og trekke ut teleskoprøret.

Figur 4*

- a) Sett sammen gulvmunnstykke og teleskoprør.
- b) Skyv teleskoprøret inn i enden på gulvmunnstykket til det smekker på plass. For å løsne forbindelsen må du trykke sammen låsehylsen og trekke ut teleskoprøret.

Figur 5*

Ved å regulere skyvemansjetten/ skyvetasten i pilens retning, løsner du teleskoprøret, slik at du kan stille inn ønsket lengde.

Figur 6*

Sett tilbehørsholderen på kombimunnstykket og klips den på røret/teleskoprøret.

* avhengig av utstyr

Figur 7

Ta tak i støpselet på tilkoblingskabelen, trekk ut ønsket lengde og sett i nettstøpselet.





Figur 8

Slå på støvsugeren ved å trykke på/av-knappen i pilens retning.

Støvsuging

Figur 9

Ved å regulere skyvregulatoren kan du trinnløst stille inn ønsket sugekraft.

- Laveste effektområde: 
For støvsuging av ømfintlige stoffer, f. eks. gardiner.
- Lavt effektområde: 
For daglig rengjøring av flater som ikke er særlig skitne.
- Middels effektområde: 
Til rengjøring av ujevne og harde gulvbelegg og svært skitne flater.
- Høyt effektområde: 
Til rengjøring av hardnakkede og svært skitne flater.

Figur 10

Innstilling av gulvmunnstykke:

- Til støvsuging av små tepper og teppegulv
- Til støvsuging av harde gulv



OBS!

Gulvmunnstykker settes for slitasje avhengig av gulvenes beskaffenhet (f.eks. ru, rustikke fliser). Derfor bør du med jevne mellomrom sjekke undersiden av munnstykket. Dersom undersiden av munnstykket er slitt og har skarpe kanter, kan det forårsake skader på mindre slitesterke gulv som parkett og linoleum. Produsenten kan ikke holdes ansvarlig for skader som oppstår som følge av at det brukes slitte gulvmunnstykker.

Bilde 11*

Støvsuging med ekstra tilbehør

- Sett munnstykkene på rør eller håndtak etter behov:
- Fugemunnstykke til støvsuging av fuger og hjørner osv.
 - Møbelmunnstykke til støvsuging av stoppede møbler, gardiner osv.

- Munnstykke for harde gulv*
 - med påklipset børstekrans:
for effektiv, men skånsom rengjøring av harde gulv (fliser, parkett osv.)
 - uten børstekrans:
for rengjøring av smuss i sprekker og fuger
- Børstekransen kan tas av ved å trykke begge sperrene i pilens retning

Figur 12*

Munnstykke for dyrehår

- Gulvmunnstykke til lett og grundig fjerning av dyrehår.
- Skyv teleskoprøret inn i enden på munnstykket for dyrehår til det smekker på plass.
Du løsner håndtaket igjen ved å trykke inn låseringen og trekke ut teleskoprøret.
- Støvsug med røret/teleskoprøret for å rengjøre munnstykket.

Figur 13*

Munnstykke for harde gulv

- Til rengjøring av harde gulvbelegg (fliser, parkett osv.)
- Sett sammen gulvmunnstykke og teleskoprør.

Figur 14

Når du skal ta korte pauser under arbeidet, kan du bruke parkeringshjelpen på baksiden av apparatet. Skyv kroken på gulvmunnstykket inn i sporet på baksiden av støvsugeren.

Når jobben er gjort

Figur 15

- Trekk ut støpselet.
- Trekk tilkoblingskabelen litt til deg og slipp den. Kabelen kveiles automatisk opp.

Figur 16

Når du skal sette fra deg / transportere apparatet, kan du bruke parkeringshjelpen på apparatets underside. Sett apparatet fra deg i loddrett stilling. Skyv kroken på gulvmunnstykket inn i sporet på undersiden av støvsugeren.

Bytte av filter

Bytte av støvpose

Figur 17

Hvis indikatoren for filterbytte i dekselet lyser intensivt og konstant når du løfter munnstykket opp fra gulvet med full sugeeffekt, må filterposen byttes, selv om den ikke er helt full. I slike tilfeller kan typen materiale gjøre det nødvendig å bytte filterpose. Munnstykke, rør og sugeslange må ikke være tilstoppet, siden dette også slår ut på filterbytteindikatoren.

Figur 18

Åpne dekselet ved å skyve låsestangen i pilens retning.

Figur 19

- Lukk og dra ut støvposen ved å trekke i lukkeflisen og ta ut støvposen.
- Sett inn ny i holderen og lukk støvromdekslet.

- **Obs! Dekselet må bare lukkes når**
- **det er lagt inn en filterpose av typen .**

* avhengig av utstyr

Rengjøre motorfilter

Motorfilteret må rengjøres med jevne mellomrom ved at du banker det rent eller skyller det.

Figur 20*

- Åpne støvromdekselet (se bilde 18).
- Trekk ut motorfilteret i pilens retning.
- Rengjør motorfilteret ved å banke det.
- Hvis motorfilteret er svært skittent, bør det skylles. La filteret tørke i minst 24 timer.
- Etter rengjøringen skyver du motorfilteret inn i apparatet og lukker støvromdekselet.

Rengjøre filterskum

Hvis apparatet ditt er utstyrt med en filterramme med filterskum, bød du regelmessig banke filterskummet rent eller vaske det.

Figur 21*

- Åpne støvbeholderdekselet (se bilde 18).
- Trekk ut filterrammen med filterskummet i pilens retning.
- Ta filterskummet ut av filterrammen og bank det forsiktig rent.
- Vask filterskummet dersom det er kraftig tilsmusset. La deretter filterskummet tørke i minst 24 timer.
- Etter rengjøringen settes filterskummet inn i filterrammen, filterrammen med filterskum skyves inn i apparatet og støvbeholderdekselet lukkes.

- **Obs!** Støvsugeren må ikke brukes uten
- motorbeskyttelsesfilter!

Bytte av Hepa-filter (motorfilter)

Hvis støvsugeren din er utstyrt med Hepa-filter, må dette byttes én gang i året.

Figur 22*

- Åpne støvromdekselet.
- Trekk Hepa-filteret ut i pilens retning, og ta det ut av apparatet.
- Sett inn et nytt Hepa-filter og steng støvromdekselet

Bytt utblåsningsfilter

Utblåsningsfilteret til apparatet må byttes en gang i året.

Bytte mikrohygienefilter

Figur 23*

- Åpne støvromdekselet (se bilde 18).
- Løsne filterholderen ved å trykke låsestangen i pilens retning.
- Ta ut filterskummet og mikrohygienefilteret. Legg inn nytt mikrohygienefilter og filterskum i filterholderen.
- Sett inn filterholderen og lukk apparatet.

Bytte Hepa-filter

Du kan bestille nytt filter fra vår kundeservice. Bruk reservedelsnummeret: 574 020

Figur 24*

- Åpne støvromdekselet (se bilde 18).
- Løsne Hepa-filteret ved å trykke låsestangen i pilens retning og ta det ut av apparatet (se bilde 23).
- Sett inn et nytt Hepa-filter og lukk apparatet.

Etter at du har sugd opp fine støvpartikler (som f.eks. gips, sement osv.) må motorfilteret rengjøres ved å banke det lett, eventuelt må motorfilter og utblåsningsfilter byttes.

Vedlikehold

Støvsugeren må være slått av og frakoblet strømmen før hver rengjøring.

Støvsuger og tilbehørsdeler av plast kan tørkes av med en fuktig klut.

- **Ikke bruk skuremidler, glass- eller universalrengjøringsmidler. Støvsugeren må aldri senkes i vann.**

Ved behov kan støvbeholderrommet støvsuges rent ved hjelp av en annen støvsuger, eller ganske enkelt rengjøres med en tørr støvklut eller pensel.

Med forbehold om tekniske endringer.

Tack för att du valt att köpa en Bosch-dammsugare i BGL/BGB45-serien.

Bruksanvisningen visar olika BGL/BGB45 modeller. Det kan alltså hända att vissa finesser och funktioner inte gäller just din modell.

Använd bara originaltillbehör från Bosch, de är specialframtagna till dammsugaren för att ge bästa möjliga sugeffekt.

Fäll ut bildsidorna!



Produktbeskrivning

- 1 Omställbart golvmunstycke*
- 2 Omställbart golvmunstycke med upplåsningshylsa*
- 3 Djurhårsmunstycke*
- 4 Specialmunstycke för hårda golv*
- 5 Teleskoprör med skjutknapp*
- 6 Teleskoprör med skjutmanschett*
- 7 Teleskoprör med skjutmanschett och upplåsningshylsa*
- 8 Slanghandtag
- 9 Dammsugar slang
- 10 Tillbehörshållare för kombimunstycke*
- 11 Kombimunstycke*
- 12 Lock
- 13 Microsan-utblåsfilter*
- 14 Elektroniskt skjutreglage
- 15 Indikering för byte av dammpåse
- 16 Till-/frånknapp
- 17 Parkeringshjälp
- 18 Sladd
- 19 Förvaringshjälp (på dammsugarens undersida)
- 20 Motorskyddsfilter*
- 21 Dammpåse

Reservdelar och specialtillbehör

A Reservfilterförpackning

Vi rekommenderar att du använder originaldammsugarpåsar av typ PowerProtect (00575069), så att maskinen kan ge optimal effektnivå.

Innehåll: - 4 dammsugarpåsar med stängning
- 1 mikrohygienfilter

Vi rekommenderar att du bara använder dammsugarpåsar som är original.

Dammsugaren är mycket effektiv och om du använder kvalitetsdammsugarpåsar får du mycket bra slutresultat. Använder du bara kvalitetsdammsugarpåsar som originalpåsar från Bosch, så uppnår enheten den energieffektivitetsklassning, dammupptagning och det partikelutsläpp som EU-energimärkningen anger. Använder du sämre dammsugarpåsar (t.ex. papperspåsar) kan det dessutom påverka maskinens livslängd och kapacitet negativt.

Dessutom kan dammsugarpåsar som inte passar eller är av sämre kvalitet ge dammsugaren skador. Vår garanti täcker inte sådan skador.

Du hittar mer information på www.bosch-home.com/dust-bag. Där kan du även beställa dammsugarpåsar som är original.

B Munstycke för hårda golv BBZ123HD

För att dammsuga hårda golv (parkett, kakel, klinker,...)

C Golvmunstycke BBZ082BD

Omställbart golvmunstycke för mattor och släta golv.

Före första användning

Bild 1*

Sätt fast handtaget på slangen och justera det.

Start av dammsugaren

Bild 2

- a) Snäpp fast slangen i insugningsöppningen.
- b) Tryck på upplåsningsknapparna när du ska ta av slangen och dra sedan ut den.

Bild 3*

- a) Sätt ihop handtaget och teleskopröret.
- b) Skjut in handtaget i teleskopröret tills det snäpper på plats.
Lossa anslutningen genom att trycka på upplåsningshylsan och dra ut teleskopröret.

Bild 4*

- a) Sätt ihop golvmunstycket och teleskopröret.
- b) Skjut in teleskopröret i niplarna på golvmunstycket tills det snäpper fast.
Lossa anslutningen genom att trycka på upplåsningshylsan och dra ut teleskopröret.

Bild 5*

Lås upp teleskopröret genom att justera skjutknappen/skjutmuffen i pilens riktning och ställ in önskad längd.

Bild 6*

Fäst tillbehörshållaren på kombimunstycket och knäpp fäst på dammsugarröret.

Bild 7

Ta tag i kontakten på sladden, dra ut den till önskad längd och sätt i kontakten i uttaget.

Bild 8

Starta dammsugaren genom att trycka ner strömbrytaren i pilens riktning.

Dammsugning

Bild 9

Genom justering av skjutreglaget kan den önskade sugkraften ställas in steglöst.

■ **Lägst**

effekt: 

För dammsugning av känsliga material, t.ex. gardiner.

■ **Lägre**

effekt: 

För daglig rengöring och lätt nedsmutsning.

■ **Medelhög**

effekt: 

För rengöring av kraftiga golveläggningar, hårda golv och vid kraftig nedsmutsning.

■ **Hög**

effekt: 

För rengöring av besvärlig och kraftig smuts.

Bild 10

Ställa in golvmunstycket:

- För dammsugning av mattor och heltäckningsmattor
- För dammsugning av hårda golv

**Varning!**

Golvmunstycket utsätts för ett visst slitage, beroende på vad du har för sorts golv (t.ex. grova, rustika klinker). Därför bör munstyckets gliddynor kontrolleras med jämna intervall. Om munstyckets gliddynor är slitna och vassa, kan känsliga golv som parkett eller linoleum ta skada. Tillverkaren tar inget ansvar för eventuella skador som har uppstått på grund av att munstyckets gliddynor är slitna.

Bild 11* Dammsugning med extra tillbehör:

Sätt det munstycke du vill använda på utsugningsröret eller handtaget:

- a) Fogmunstycke för dammsugning av fogar och hörn, m.m.
- b) DYNAMUNSTYCKE för dammsugning av stoppade möbler, gardiner, etc.

c) Munstycke för hårda golv

- med fastsnäppt borstkrans:
Ger effektiv men skonsam rengöring av hårda golv (klinker, parkett etc.)
- utan borstenkrans:
Tar bort smuts i sprickor och fogar
- Det går att ta av borstenkransen genom att trycka de båda snäpplåsarna i pilens riktning.

Bild 12*

Djurhårsmunstycke

- Golvmunstycke för lätt och grundlig borttagning av djurhår.
- Skjut in teleskopröret i nipplarna på munstycket för djurhår tills det snäpper fast. Lossa anslutningen genom att trycka på upplåsningshylsan och dra ut teleskopröret.
- Rengör munstycket genom att dammsuga det med dammsugar-/teleskopröret.

Bild 13*

Munstycke för hårda golv

- För rengöring av hårda golveläggningar (kakel, parkett osv.)
- Sätt ihop golvmunstycket och teleskopröret.

Bild 14

Vid korta pauser i dammsugningen kan du använda parkeringshjälpen på sidan. Stäng av dammsugaren först.

Skjut in hakarna på golvmunstycket i spåret bak till på dammsugaren.

Efter dammsugningen

Bild 15

- Dra ur kontakten.
- Dra kort i sladden och släpp den. Sladden rullas upp automatiskt.

Bild 16

Vid uppställning/transport av dammsugaren kan stödet på undersidan användas.

Ställ dammsugaren upprätt. Skjut in haken på golvmunstycket i spåret på dammsugarens undersida.

Byta filter

Byte av dammpåse**Bild 17**

Dammpåsen måste bytas även om den inte är full om filterbytesindikeringen lyser sensivt och stadigt när munstycket är lyft från mattan och sugeffekten är inställd på högsta nivå. I det här fallet är det innehållet i påsen som gör att den måste bytas ut.

Munstycke, dammsugarrör och slang får inte vara tilltäppta, eftersom detta aktiverar filterbytesindikeringen.

Bild 18

Öppna locket genom att skjuta låsspaken i pilens riktning.

Bild 19

- a) Stäng dammpåsen genom att dra i fliken och ta sedan ut påsen.
- b) Sätt in en ny dammpåse i hållaren och stäng locket till dammbehållaren.

! Observera! Locket kan bara stängas när dammpåsen

Rengöra motorskyddsfiltret

Rengör motorskyddsfiltret regelbundet genom att slå rent eller tvätta ur det.

Bild 20*

- Öppna locket till dammbehållaren (se bild 18).
- Dra ut motorskyddsfiltret i pilens riktning.
- Rengör motorskyddsfiltret genom att slå ur det.
- Vid kraftig nedsmutsning ska motorskyddsfiltret tvättas ur.
Låt därefter filtret torka i minst 24 timmar.
- Sätt tillbaka motorskyddsfiltret på plats efter rengöringen och stäng locket till dammbehållaren.

Rengöra skumplastfiltret

Har din maskin filterram med skumplastfilter, så bör du knacka ur resp. tvätta ur skumplasten med jämna mellanrum!

Bild 21*

- Öppna locket till dammbehållaren (se bild 18).
- Ta ur filterramen med skumplastfiltret i pilens riktning.
- Ta ut skumplastfiltret ur filterramen och knacka ur det.
- Tvätta ur skumplastfiltret om det är jättesmutsigt. Låt skumplastfiltret torka minst 24 timmar.
- Sätt tillbaka skumplastfiltret i filterramen efter rengöring, sätt i filterram och skumplastfilter i maskinen och stäng locket till dammbehållaren.

! Observera: Du får inte använda dammsugaren utan motorskyddsfilter!

Byt ut Hepa-filtret (motorskyddsfiltret)

Om dammsugaren är försedd med ett Hepa-filter så måste detta bytas ut årligen.

Bild 22*

- Öppna locket till dammbehållaren.
- Dra ut Hepa-filtret i pilens riktning och ta ur det ur enheten.
- Sätt in nytt Hepa-filter och stäng locket till dammbehållaren.

Byte av utblåsfilter

Dammsugarens utblåsfilter måste bytas en gång per år.

Byta Mikro-hygienfilter

Bild 23*

- Öppna locket till dammbehållaren (se bild 18).
- Lås upp filterhållaren genom att trycka låsfliken i pilens riktning
- Ta ut filterskumplasten och Mikrohygien-filtret. Lägg in nytt Mikro-hygienfilter och filterskumplasten i filterhållaren.
- Sätt i filterhållaren i dammsugaren och justera.

Byta HEPA-filter

Nytt motorfilter kan beställas från vår kundservice, med reservdelnummer: 574 020

Bild 24*

- Öppna locket till dammbehållaren (se bild 18).
- Lås upp Hepa-filtret genom att trycka låsfliken i pilens riktning och ta ut det ur dammsugaren (se bild 23).
- Sätt in nytt Hepa-filter och justera.

När du dammsugit fina dammpartiklar (som t.ex. gips, cement, osv.) ska motorskyddsfiltret rengöras genom urknackning, och mikrofiltret och utblåsfiltret eventuellt bytas ut.

Skötsel och vård

Stäng alltid av dammsugaren och dra ut kontakten ur vägguttaget innan du rengör dammsugaren. Dammsugaren och tillbehörsdelar av plast kan torkas av med fuktig duk.

- ! **Använd inte skurmedel, glas- eller allrengöringsmedel.**

Sänk aldrig ned dammsugaren i vatten.

Dammbehållaren kan vid behov dammsugas ren med en annan dammsugare, eller torkas ur med en torr dammtrasa/dammborste.

Med förbehåll för tekniska ändringar.

fi

Onnittelumme, olet valinnut laadukkaan Boschmallisajan BGL/BGB45 pölynimurin.

Tässä käyttöohjeessa esitellään erilaisia BGL/BGB45-malleja. Sen tähden on mahdollista, että kaikki kuvatut varusteet ja toiminnot eivät koske valitsemaasi pölynimuria.

Suosittelemme käyttämään vain alkuperäisiä Boschvarusteita, jotka on suunniteltu erityisesti tähän pölynimuriin parhaan imurointituloksen saavuttamiseksi.

Käännä esiin kuvasivut!



Laitteen kuvaus

- 1 Lattia-/mattosuulake*
- 2 Lattia-/mattosuulake irrotusholkilla*
- 3 Eläinten karvojen suulake*
- 4 Kovien lattioiden suulake*
- 5 Teleskooppiputki liukunäppäimellä*
- 6 Teleskooppiputki liukumansetilla*
- 7 Teleskooppiputki liukumansetilla ja irrotusholkilla*
- 8 Letkun kahva
- 9 Imuletku
- 10 Tarviketeline ydistelmäsuutinta varten*
- 11 Yhdistelmäsuutin*
- 12 Kansi
- 13 Poistoilman suodatin*
- 14 Elektroninen liukusäädin
- 15 Suodattimen vaihdon ilmaisin
- 16 Päälle- /päältäpainike
- 17 Pysäköintiasento
- 18 Verkkoliitäntäjohto
- 19 Säilytysteline (laitteen alapuolella)
- 20 Moottorinsuojasuodatin*
- 21 suodatinpussi

Varaosat ja lisävarusteet

A Vaihtopölypussipakkaus

Jotta laite toimii optimaalisella tehollaan, suosittelemme käyttämään alkuperäisiä pölypusseja, malli PowerProtect (00575069).

Sisältö: - 4 pölypusseja ja suljinta
- 1 mikrosuodatin

Suosittellemme käyttämään yksinomaan alkuperäisiä pölypusseja.

Tämä laite on huipputehokas pölynimuri, jonka puhdistustulokset ovat korkealaatuisia pölypusseja käytettäessä erinomaiset. Vain korkealaatuisten pölypussien, kuten erityisesti Bosch in alkuperäisten pölypussien, käyttö takaa EU:n energiamerkissä annettujen tehokkuusluokkaa, pölynimukykyä ja pölynpidätyskykyä koskevien arvojen saavuttamisen.

Heikkolaatuisempien pölypussien (esimerkiksi paperipussien) käyttö voi lisäksi vaikuttaa negatiivisesti laitteen käyttöikään ja tuhoon. Sopimattomien ja heikkolaatuisten pölypussien käyttö voi vaurioittaa pölynimuria. Takuumme ei kata tällaisia vaurioita."

Lisätietoja löydät osoitteesta www.bosch-home.com/dust-bag. Täältä voit myös tilata alkuperäisiä pölypusseja.

B Kovien lattioiden suutin BBZ123HD

Tasaisten lattioiden imurointiin (parketti, laatat,...)

C Lattiasuulake BBZ082BD

Lattiasuulake, sopii matoille ja tasaisille pinnoille.

Ennen ensimmäistä käyttökertaa

Kuva 1*

Pistä kahva imuletkuun ja lukitse.

Käyttöönotto

Kuva 2

- Kiinnitä imuletkun istukka imuaukkoon.
- Irrottaaksesi imuletkun paina irrotusnäppäimistä ja vedä letku irti.

Kuva 3*

- Liitä kahva ja teleskooppiputki yhteen.
- Työnnä kahvaa teleskooppiputkeen kunnes se lukkiutuu. Liitoksen irrottamiseksi paina irrotusholkista ja vedä teleskooppiputki irti

Kuva 4*

- Pistä teleskooppiputki lattiasuulakkeeseen.
- Työnnä teleskooppiputki tukevasti lattiasuulakkeen pidikkeeseen kunnes se lukkiutuu. Liitoksen irrottamiseksi paina irrotusholkista ja vedä teleskooppiputki irti.

Kuva 5*

Siirtämällä liukumansetista / liukunäppäimestä nuolen suuntaan teleskooppiputki vapautuu ja voit säätää halutun pituuden.

Kuva 6*

Työnnä lisätarviketeline yhdistelmäsuuttimeen ja napsauta se imu-/ teleskooppiputkeen.

Kuva 7

Tartu verkkokojohtoon pistokkeesta, vedä haluttu määrä ulos ja pistä pistoke pistorasiaan.





Kuva 8

Pölynimurin käynnistys tapahtuu painamalla käynnistys / sammutusnäppäimestä nuolen suuntaan.

Imurointi



Kuva 9

Siirtämällä likusäädintä voidaan säätää haluttu imuteho portaattomasti.

- Pienen tehoalue:  herkkien materiaalien imurointiin, esim. verhot.
- Pieni tehoalue:  Päivittäiseen siivoukseen.
- Keskimmäinen tehoalue:  Karkeiden lattiapintojen siivoukseen, kovat lattiat ja erittäin likaiset pinnat.
- Suuri tehoalue:  Erittäin pinttyneiden ja likaisten pintojen siivoukseen.

Kuva 10

Lattiasuulakkeen säätö:

- Mattojen ja kokolattiamattojen imurointiin 
- Kovien lattioiden imurointiin 

Huomio!

Lattiasuulakkeet kuluvat jonkin verran kovien lattioiden ominaisuuksista riippuen (esimerkiksi karkeapintaiset, talonpoikaistyyliset kaakelit). Tarkasta sen tähden suulakkeen pohja säännöllisesti. Kuluneet, teräväreunaiset suulakepohjat voivat aiheuttaa vaurioita hellävaraisesti käsiteltäviin lattiapintoihin kuten parkettiin tai linoleumiin. Valmistaja ei vastaa mahdollisista kuluneen lattiasuulakkeen aiheuttamista vahingoista.

Kuva 11*

 Imuroiminen lisävarusteella

Pistä suutin tarvittaessa imuputkeen tai kahvaan:

- Rakosuutin rakojen ja nurkkien jne. imuroimiseen
 - Tekstiilisuutin huonekalujen, verhojen jne. imuroimiseen.
- c) Kovien lattioiden suulake
- johon kiinnitetty harjakehä:
Kovien lattiapinnoitteiden (kaakeli, paketti jne.) tehokkaaseen ja samalla hellävaraiseen puhdistukseen
 - ilman harjakehä:
Lian puhdistamiseen raoista ja saumoista
- Harjakehä voidaan irrottaa painamalla molempia lukitsimia nuolen suuntaan

Kuva 12*

Eläinten karvojen suulake

- Lattiasuulake eläinten karvojen helppoon ja perusteelliseen imuroimiseen.
- Työnnä teleskooppiputki tukevasti eläinkarvasuulakkeen pidikkeeseen kunnes se lukkiutuu. Liitoksen irrottamiseksi paina irrotusholkista ja vedä teleskooppiputki irti
- Puhdista suulake helposti imuputkella / teleskooppiputkella imuroimalla.

Kuva 13*

Kovien lattioiden suulake

- Kovien lattiapintojen imuroimiseen (laatat, parketti jne.)
- Pistä teleskooppiputki lattiasuulakkeeseen.

Kuva 14

Lyhyiden imurointitaukojen aikana voit käyttää laitteen sammuttamisen jälkeen laitteen takana olevaa pysäköintiasentoa.

Työnnä sitä varten lattiasuulakkeessa oleva pidike laitteen takana olevaan uraan.

Työn jälkeen

Kuva 15

- Irrota verkkopistoke seinästä.
- Vetäise verkkojohdosta ja päästä irti. Johto kelautuu automaattisesti.

Kuva 16

Laitteen säilyttämiseen/kuljetukseen voit käyttää laitteen alapuolella olevaa säilytystelinettä.

Laita laite pystyasentoon. Työnnä lattiasuulakkeessa oleva pidike laitteen alapuolella olevaan uraan.

Suodattimen vaihto

Suodatinpussin vaihto

Kuva 17

Jos suodattimen vaihdon ilmaisimien palaa voimakkaasti ja tasaisesti, kun suutin on nostettu matosta ja suurimmalla imuteholla, suodatinpussi on vaihdettava, vaikka se ei vielä olisikaan täynnä. Tässä tapauksessa pölyn laji tekee vaihdon tarpeelliseksi.

Suutin, imuputki ja imuletku eivät saa olla tukossa, koska se aiheuttaa myös suodattimen vaihdon ilmaisimien laukeamisen.

Kuva 18

Avaa kansi painamalla lukituksesta nuolen suuntaan.

Kuva 19

a) Sulje suodatinpussi vetämällä sulkimesta ja ota se pois.

b) Laita uusi suodatinpussi pidikkeeseen ja sulje pölypussisäiliön kansi.

- **Huomio: Kansi menee kiinni vain kun sisällä on suodatinpussi.**

Moottorinsuojasuodattimen puhdistus

Moottorinsuojasuodatin on puhdistettava säännöllisin väliajoin ravistamalla tai pesemällä!

Kuva 20*

- Avaa pölypussisäiliön kansi (katso kuva 18).
- Vedä moottorinsuojasuodatin ulos nuolen suuntaan.
- Puhdista moottorinsuojasuodatin ravistamalla.
- Jos se on voimakkaasti likainen, moottorinsuojasuodatin tulisi pestä. Anna suodattimen kuivua vähintään 24 tuntia.
- Työnnä moottorinsuojasuodatin laitteeseen puhdistuksen jälkeen ja sulje pölypussisäiliön kansi.

Suodattimen vaahtomuovin puhdistaminen

Jos laitteessa on suodattimen kehyksessä vaahtomuovi, vaahtomuovi on puhdistettava säännöllisin väliajoin kopistamalla tai pesemällä!

Kuva 21*

- Avaa pölypussisäiliön kansi (katso kuva 18).
- Vedä suodattimen kehys ja vaahtomuovi nuolen suuntaan pois paikaltaan.
- Irrota vaahtomuovi suodattimen kehyksestä ja puhdista kopistamalla.
- Jos suodattimen vaahtomuovi on hyvin likainen, pese se. Anna suodattimen vaahtomuovin kuivua vähintään 24 tuntia.
- Laita suodattimen vaahtomuovi puhdistuksen jälkeen suodattimen kehukseen, työnnä suodattimen kehys ja vaahtomuovi laitteeseen ja sulje pölypussisäiliön kansi.

- **Huomio: Pölynimuria ei saa käyttää ilman moottorinsuojasuodatinta!**

Hepa-suodattimen (moottorinsuojasuodatin) vaihto

Jos laitteessasi on Hepa-suodatin, se täytyy vaihtaa kerran vuodessa.

Kuva 22*

- Avaa pölypussisäiliön kansi.
- Vedä Hepa-suodatin nuolen suuntaan ulos ja ota se pois laitteesta.
- Laita uusi Hepa-suodatin paikalleen ja sulje pölypussisäiliön kansi.

* mallista riippuen

Poistoilman suodattimen vaihto

Laitteesi poistoilman suodatin on vaihdettava kerran vuodessa.

Mikrosuodattimen vaihto

Kuva 23*

- Avaa pölypussisäiliön kansi (katso kuva 18).
- Vapauta se painamalla sulkimesta nuolen suuntaan suodatin pidin.
- Ota suodattimen vaahtomuovi ja mikrosuodatin pois. Laita uusi mikrosuodatin ja suodattimen vaahtomuovi suodattimen pitimeen.
- Laita suodattimen pidin laitteeseen ja lukitse se.

Hepa-suodattimen vaihto

Voit tilata uuden suodattimen huoltopalvelustamme seuraavalla varaosanumerolla: 574 020

Kuva 24*

- Avaa pölypussisäiliön kansi (katso kuva 18).
- Avaa Hepa-suodatin painamalla sulkimesta nuolen suuntaan ja ota se pois laitteesta (katso kuva 23).
- Laita uusi Hepa-suodatin laitteeseen ja lukitse se.

Kun olet imuroinut hienoja pölyhiukkasia (kuten esim. kipsi, sementti jne.), puhdista moottorinsuojasuodatin ravistamalla sitä tai vaihda moottorinsuojasuodatin ja poistoilman suodatin.

Hoito

Ennen pölynimurin jokaista puhdistusta sen täytyy olla pois päältä ja pistoke pois seinästä.

Pölynimuria ja muovisia lisävarusteita voidaan hoitaa tavallisilla muovinpuhdistusaineilla.

- **Älä käytä hankausaineta, lasin- tai yleispuhdistusaineita.**

Älä koskaan upota pölynimuria veteen.

Pölypussisäiliö voidaan tarvittaessa imuroida toisella pölynimurilla tai puhdistaa yksinkertaisesti kuivalla pölyrätillä / pölyharjalla.

Oikeus teknisiin muutoksiin pidätetään.

es

Nos alegra que haya elegido un aspirador Bosch de la serie BGL/BGB45.

En estas instrucciones de uso se presentan diferentes modelos BGL/BGB45. Por ello, es posible que no todas las características técnicas y funciones descritas sean aplicables a su modelo.

Se deben usar solo los accesorios originales de Bosch, creados especialmente para su aspirador, con el fin de obtener los mejores resultados de aspiración.

Abrir los desplegables laterales.

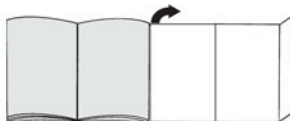

Descripción de los aparatos

- 1 Cepillo universal con dos posiciones*
- 2 Cepillo universal con dos posiciones con casquillo de desbloqueo*
- 3 Cepillo para aspirar pelos de animales*
- 4 Cepillo para suelos duros*
- 5 Tubo telescópico con tecla desplazable*
- 6 Tubo telescópico con manguito desplazable*
- 7 Tubo telescópico con manguito desplazable y casquillo de desbloqueo*
- 8 Empuñadura del tubo
- 9 Tubo flexible de aspiración
- 10 Compartimento para accesorios para la boquilla combinada*
- 11 Boquilla combinada *
- 12 Tapa
- 13 Filtro de salida*
- 14 Regulador electrónico
- 15 Indicador de cambio de filtro
- 16 Tecla conexión/desconexión
- 17 Soporte para el tubo
- 18 Cable de alimentación de red
- 19 Soporte para el tubo en posición vertical (en la parte inferior del aparato)
- 20 Filtro protector del motor*
- 21 Bolsa filtrante

* según equipamiento

Piezas de repuesto y accesorios especiales

A Paquete de filtros de repuesto

Para que el aparato funcione a pleno rendimiento, recomendamos usar bolsas de repuesto originales del tipo PowerProtect (00575069).

Contenido: - 4 bolsas para polvo con cierre
- 1 microfiltro higiénico

Recomendamos utilizar únicamente nuestras bolsas para polvo originales.

El aparato adquirido es una aspiradora de gran eficiencia que logra muy buenos resultados de limpieza si se utiliza con bolsas para polvo de calidad. El cumplimiento de los valores indicados en la etiqueta energética de la UE sobre la clase de eficiencia, la aspiración de polvo y la capacidad de retención del polvo solo está garantizado con el uso de bolsas para polvo originales de Bosch.

El uso de bolsas para polvo de una calidad inferior (p. ej., bolsas de papel) puede dar lugar a una disminución significativa de la vida útil y la potencia del aparato. Finalmente, el uso de bolsas para polvo que no sean adecuadas o no cumplan la calidad requerida puede causar daños en la aspiradora. Tales daños no están cubiertos por nuestra garantía.

Encontrará más información al respecto en www.bosch-home.com/dust-bag. Allí también podrá solicitar nuestras bolsas originales para la aspiradora

B Cepillo para suelos duros BBZ123HD

Para aspirar sobre suelos lisos (parqué, baldosas, terracota,...)

C Boquilla universal BBZ082BD

Boquilla universal con dos posiciones, indicada para alfombras y suelos lisos.

Primera utilización

Figura 1*

Introducir la empuñadura del tubo en la manguera de aspiración hasta que encaje.

Puesta en marcha

Figura 2

- Enclavar el racor del tubo flexible de aspiración en la abertura de aspiración.
- Para retirar la manguera de aspiración pulsar la tecla de desenclavamiento y extraer la manguera.

Figura 3*

- Unir la empuñadura y el tubo telescópico.
- Introducir la empuñadura en el tubo telescópico hasta que quede enclavada.
Para separarlos, presionar el casquillo de desbloqueo y extraer el tubo telescópico.

Figura 3*

- Unir la empuñadura y el tubo telescópico.
- Introducir la empuñadura en el tubo telescópico hasta que quede enclavada.
Para separarlos, presionar el casquillo de desbloqueo y extraer el tubo telescópico.

Figura 4*

- Unir el cepillo universal y el tubo telescópico.
- Introducir el tubo telescópico en el racor del cepillo universal hasta que quede enclavado.
Para separarlos, presionar el casquillo de desbloqueo y extraer el tubo telescópico.

Figura 5*

Desbloquear el tubo telescópico ajustando el manguito desplazable / la tecla de desbloqueo del tubo en la dirección de la flecha y ajustar la longitud deseada.

Figura 6*

Desplazar el compartimento para accesorios de la boquilla combinada y sujetarlo al tubo de aspiración / tubo telescópico con el clip.

Figura 7

Sujetar el cable de alimentación de red por el enchufe, extenderlo hasta que alcance la longitud deseada y conectarlo.

Figura 8

Conectar el aspirador accionando la tecla de encendido/apagado en la dirección de la flecha.

Aspirar

Figura 9

Ajustando el regulador de potencia puede configurarse la potencia de aspiración deseada de forma continua.





- Gama baja
de potencia: 
Para aspirar tejidos delicados, p. ej., cortinas.
- Gama baja
de potencia: 
Para la limpieza diaria con poca suciedad.
- Gama media
de potencia: 
Para limpiar revestimientos robustos, suelos resistentes y en caso de mucha suciedad.
- Gama alta
de potencia: 
Para la limpieza de manchas resistentes y fuertes.

Figura 10

Ajustar la boquilla universal:

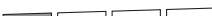
- Para la aspiración de alfombras y moquetas
- Para la aspiración de suelos duros



¡Atención!

Los cepillos universales están sometidos a un gran desgaste, independientemente del estado del suelo duro (p. ej. suelos rugosos, rústicos, etc.). Por esta razón es aconsejable comprobar con cierta frecuencia la base de la boquilla. La base de la boquilla que presente desgaste o bordes afilados puede causar daños en suelos duros delicados, como parquet o linóleo. El fabricante no se responsabilizará de los daños ocasionados por las boquillas desgastadas.

Figura 11*

Aspirar con los accesorios adicionales
Acoplar las boquillas al tubo de aspiración o a la empuñadura según las necesidades:

- Boquilla larga para aspirar juntas, esquinas, etc.
 - Boquilla para tapicería para aspirar muebles tapizados, cortinas, etc.
 - Boquilla para suelos duros
 - con corona de cerdas conectable:
Para una limpieza efectiva y, al mismo tiempo, suave de revestimientos duros de suelo (baldosas, parquet, etc.)
 - sin corona de cerdas:
Para la limpieza de la suciedad en juntas y ranuras
- La corona de cerdas se desmonta presionando los dos enganches en el sentido que marca la flecha

Figura 12*

Cepillo para aspirar pelos de animales

- Cepillo universal para aspirar a fondo y fácilmente pelos de animales.
- Introducir el tubo telescópico en el racor del cepillo para pelo de animal hasta que quede enclavado.
Para separarlo, presionar el casquillo de desbloqueo y extraer el tubo telescópico.
- Para limpiar el cepillo simplemente aspirarlo con el tubo de aspiración / tubo telescópico.

Figura 13*

Cepillo para suelos duros

- Para limpiar revestimientos duros del suelo (baldosas, parquet, etc.)
- Unir el cepillo universal y el tubo telescópico.

Figura 14

Al hacer una breve pausa, una vez apagado el aparato, se puede utilizar el soporte para el tubo en la parte posterior del aparato.
Para ello, introducir el gancho de sujeción de la boquilla universal en la ranura situada en la parte posterior del aparato.

Tras el trabajo

Figura 15

- Extraer el enchufe de la red.
- Tirar ligeramente del cable de alimentación de red y soltarlo. El cable se enrolla automáticamente.

Figura 16

Para guardar/ transportar el aparato se puede utilizar el soporte para el tubo en posición vertical situado en el lado inferior del aparato.

Colocar el aparato en posición vertical. Introducir el gancho de sujeción del cepillo universal en la ranura situada en el lado inferior del aparato.

Cambio del filtro

Cambio de la bolsa filtrante

Figura 17

Si con la boquilla levantada de la alfombra y con la máxima potencia de aspiración ajustada, el indicador de cambio de filtro se ilumina completamente en amarillo, será necesario sustituir la bolsa filtrante, incluso cuando no esté llena del todo. En tal caso es el tipo de contenido de la bolsa lo que hace necesario el cambio.

La boquilla, el tubo de aspiración y la manguera de aspiración no deben estar obstruidos, ya que esto comportaría la iluminación del indicador de cambio de filtro.

Figura 18

Abrir la tapa accionando la palanca de cierre en dirección de la flecha.

Figura 19

- Cerrar la bolsa filtrante tirando de la lengüeta de cierre y extraerla.
- Colocar una nueva bolsa filtrante en el soporte y cerrar la tapa del compartimento general.

Atención: La tapa cierra sólo si está colocada la bolsa filtrante .

Limpiar el filtro protector del motor

El filtro protector del motor debe limpiarse regularmente sacudiéndolo o enjuagándolo.

Figura 20*

- Abrir el compartimento general (ver figura 18).
- Extraer el filtro protector del motor en el sentido que indica la flecha.
- Limpiar el filtro protector del motor sacudiéndolo.
- Si el filtro está muy sucio, deberá enjuagarse.
A continuación, se ha de poner a secar un mínimo de 24 horas.
- Después de la limpieza, introducir el filtro en el aparato y cerrar el compartimento general.

* según equipamiento

Limpiar la espuma filtrante

Si su aparato está equipado con un marco del filtro con espuma filtrante, deberá limpiarse la espuma filtrante regularmente sacudiéndola o lavándola.

Figura 21*

- Abrir el compartimento colector de polvo (ver figura 18).
- Extraer el marco del filtro con espuma filtrante en la dirección de la flecha.
- Extraer la espuma filtrante del marco del filtro y limpiarla sacudiéndola.
- Lavar la espuma filtrante en caso de que esté muy sucia.
A continuación, dejar secar la espuma filtrante durante un mínimo de 24 horas.
- Tras la limpieza, colocar la espuma filtrante en el marco del filtro, introducir el marco del filtro con espuma filtrante en el aparato y cerrar el compartimento colector de polvo.

■ **Atención:** El aspirador no se puede utilizar sin filtro protector del motor.

Intercambiar el filtro Hepa (filtro de protección del motor)

Si el aparato dispone de un filtro HEPA, éste debe cambiarse anualmente.

Figura 22*

- Abrir el compartimento general.
- Retirar el filtro Hepa en el sentido de la flecha y extraerlo del aparato.
- Colocar un nuevo filtro Hepa y cerrar la tapa del compartimento general

Cambiar el filtro de salida

El filtro de salida de su aparato debe cambiarse una vez al año.

Cambiar el microfiltro higiénico

Figura 23*

- Abrir el compartimento general (ver figura 18).
- Desbloquear el soporte del filtro haciendo presión sobre la pestaña de cierre en la dirección de la flecha
- Extraer el plástico y el microfiltro higiénico.
Introducir el nuevo microfiltro higiénico y la espuma filtrante en el soporte del filtro.
- Montar el soporte en el aparato y encajarlo.

Cambio del filtro HEPA

Se puede solicitar un filtro nuevo través de nuestro Servicio de Asistencia Técnica con el siguiente número de pieza de repuesto: 574 020

Figura 24*

- Abrir el compartimento general (ver figura 18).
- Desbloquear el filtro HEPA haciendo presión sobre la pestaña de cierre en la dirección de la flecha y extraerlo del aparato (ver figura 23).
- Introducir el filtro HEPA nuevo y encajarlo.

Cuando se hayan aspirado partículas de polvo muy finas (como puede ser yeso, cemento, etc.), limpiar el filtro protector del motor sacudiéndolo; en caso necesario, cambiar el filtro protector del motor y el microfiltro higiénico.

Cuidados

La limpieza del aspirador sólo se realizará con el aparato apagado y la clavija de conexión a la red desenchufada. El aspirador y las piezas de plástico de los accesorios pueden limpiarse con cualquiera de los productos habituales de limpieza para plásticos disponibles en el mercado.

■ **No utilizar productos abrasivos, limpiacristales o productos de limpieza universales.**
No introducir nunca el aspirador dentro del agua.

El compartimento colector de polvo se puede limpiar, en caso necesario, con un segundo aspirador, o simplemente con un paño / cepillo del polvo seco.

Reservado el derecho a introducir modificaciones técnicas.

Muito obrigado por ter escolhido um aspirador Bosch da linha BGL/BGB45.

Neste manual de instruções são apresentados diferentes modelos BGL/BGB45. Por isso, é possível que nem todas as características e funções aqui descritas se encontrem no seu modelo.

Deverá utilizar apenas acessórios originais da Bosch, desenvolvidos especialmente para o seu aspirador, com vista a obter os melhores resultados possíveis.

Desdobre as páginas com as ilustrações!



Descrição do aparelho

- 1 Bocal comutável*
- 2 Bocal comutável com manga de desbloqueio*
- 3 Bocal para pêlos de animais*
- 4 Bocal para pavimentos rijos*
- 5 Tubo telescópico com botão correção*
- 6 Tubo telescópico com punho correção*
- 7 Tubo telescópico com punho correção e manga de desbloqueio*
- 8 Pega do tubo flexível
- 9 Mangueira de aspiração
- 10 Porta-acessórios para o bocal combinado*
- 11 Bocal combinado*
- 12 Tampa
- 13 Filtro de saída do ar*
- 14 Regulador deslizante electrónico
- 15 Luz-piloto de mudança do filtro
- 16 Botão de ligar/desligar
- 17 Posição de parque para o tubo
- 18 Cabo de alimentação
- 19 Dispositivo para arrumar o tubo (na parte de baixo do aparelho)
- 20 Filtro de protecção do motor*
- 21 Saco de pó

Peças de substituição e acessórios especiais

A Pacote de filtros de substituição

Para que o seu aparelho funcione com o nível de potência ótimo, recomendamos que utilize sacos de substituição originais do tipo PowerProtect (00575069).

Conteúdo:

- 4 Sacos de aspiração com fecho
- 1 Microfiltro higiénico

Recomendamos-lhe a utilização exclusiva dos nossos sacos de aspiração originais.

O seu aparelho é um aspirador altamente eficiente, que, em caso de utilização de sacos de aspiração de primeira qualidade, permite obter excelentes resultados de limpeza.

Apenas a utilização de sacos de aspiração de primeira qualidade, como, nomeadamente, os sacos de aspiração originais da Bosch, garante o cumprimento dos valores indicados na etiqueta energética EU relativos à classe de eficiência energética, à recolha de pó e à capacidade de retenção do pó.

Além disso, se utilizar sacos de aspiração de qualidade inferior (p. ex., sacos de papel), a vida útil e o desempenho do seu aparelho podem ser afetados. Por fim, a utilização de sacos de aspiração incorretos ou de qualidade inferior pode originar danos no seu aspirador. Este tipo de danos não é abrangido pela nossa garantia.

Podem obter mais informações em

www.bosch-home.com/dust-bag. Aí tem também a possibilidade de encomendar os nossos sacos de aspiração originais.

B Bocal de pavimentos rijos BBZ123HD

Para aspirar pavimentos lisos (parquete, ladrilhos, terracota,...)

C Bocal BBZ082BD

Bocal permutável, adequado para tapetes e pavimentos lisos.

Antes da primeira utilização

Figura 1*

Insira e encaixe a pega na mangueira de aspiração.

Colocação em funcionamento

Figura 2

a) Encaixe a tubuladura da mangueira de aspiração na abertura de sucção.

b) Para retirar a mangueira de aspiração, prima os botões de desbloqueio e puxe a mangueira.

Figura 3*

- Encaixe a pega no tubo telescópico.
- Insira a pega no tubo telescópico até encaixar.
Para desencaixar, prima a manga de desbloqueio e retire o tubo telescópico.

Figura 4*

- Encaixe o bocal no tubo telescópico.
- Empurre o tubo telescópico na tubuladura do bocal até o mesmo encaixar.
Para desencaixar, prima a manga de desbloqueio e retire o tubo telescópico.

Figura 5*

Deslocando o punho corredeira / botão corredeira no sentido da seta, desbloqueie o tubo telescópico e regule-o para o comprimento desejado.

Figura 6*

Insira o porta-acessórios no bocal combinado e prenda-o com os clips no tubo de aspiração/tubo telescópico.

Figura 7

Pegue no cabo de alimentação pela ficha, puxe-o para fora até ao comprimento desejado e ligue a ficha à tomada.

Figura 8

Premindo o botão de ligar/desligar no sentido da seta, ligue o aspirador.

Aspirar

Figura 9

Deslocando o regulador deslizante, pode continuamente escolher a potência desejada.





- Gama de potência mínima: 
Para aspirar materiais delicados como, por exemplo cortinas.
- Gama de baixa potência: 
Para a limpeza diária de pequenas sujidades.
- Gama de potência média: 
Para limpeza de pavimentos robustos, de pavimentos rijos e em caso de sujidade maior.
- Gama de potência elevada: 
Para limpeza de grandes e difíceis sujidades.

Figura 10

Ajustar o bocal:

- Para aspirar tapetes e alcatifas
- Para aspirar pavimentos rijos



Atenção!

Dependendo das características do pavimento (p.ex., azulejos ásperos ou rústicos), os bocais estão sujeitos a certo desgaste. Por conseguinte, deve verificar regularmente a sola do bocal. Bocais com solas desgastadas e arestas vivas podem danificar pavimentos delicados como o parquet ou o linóleo. O fabricante não se responsabiliza por eventuais danos causados por um bocal desgastado.

Figura 11*

Aspirar com acessórios
Insira os bocais no tubo de aspiração ou na pega conforme necessário:

- o bocal para fendas, se desejar aspirar fendas e cantos, etc.
 - o bocal para estofos, se desejar aspirar mobiliário estofado, cortinados, etc.
 - Bocal para pavimentos rijos
 - com coroa de cerdas engatada:
Para uma limpeza eficiente e, ao mesmo tempo, conservadora de pavimentos rijos (ladrilhos, parquet, etc.)
 - sem coroa de cerdas:
Para a limpeza de sujidade em fendas e juntas
- É possível retirar a coroa de cerdas pressionando ambos os encaixes no sentido da seta

Figura 12*

Bocal para pêlos de animais

- Bocal para remover pêlos de animais de forma fácil e eficaz.
- Insira o tubo telescópico na tubuladura do bocal para pêlos de animais e empurre até o mesmo encaixar.
Para desencaixar prima a manga de desbloqueio e retire o tubo telescópico.
- Para limpar o bocal, aspire-o simplesmente com o tubo de aspiração/ tubo telescópico.

Figura 13

Bocal para pavimentos rijos

- Para aspirar pavimentos rijos (ladrilhos, parquet, etc.)
- Encaixe o bocal no tubo telescópico.

Figura 14

No caso de interromper a aspiração por pouco tempo, depois de desligar o aparelho, pode utilizar a posição de parque para o tubo cujo suporte está localizado na parte de trás do aparelho.

Para isso, insira o gancho do bocal no entalhe que se encontra na parte de trás do aparelho.

Após a utilização

Figura 15

- Desligue a ficha da tomada.
- Dê um pequeno puxão no cabo de alimentação e largue-o. O cabo enrola-se automaticamente.

Figura 16

Para arrumar/transportar o aparelho, pode utilizar o dispositivo para arrumar o tubo na parte de baixo do aparelho.

Coloque o aparelho ao alto. Insira o gancho do bocal no entalhe existente na parte de baixo do aparelho.

Mudar o filtro

Substituir o saco de filtro

Figura 17

Se, com o bocal levantado do chão e a potência de sucção regulada para o nível máximo, a luz-piloto de mudança do filtro acender com uma luz intensa e permanente, tem de mudar o saco de pó, ainda que o mesmo não esteja totalmente cheio. Neste caso, o tipo de lixo aspirado torna necessária a mudança do saco. Certifique-se de que o bocal, o tubo de aspiração e a mangueira de aspiração não estão entupidos, uma vez que também fazem disparar a luz-piloto de mudança do filtro.

Figura 18

Abra a tampa fazendo pressão sobre a alavanca de fecho no sentido da seta.

Figura 19

- Feche o saco de filtro puxando pela lingueta de fecho e retire-o.
- Insira o novo saco de filtro no suporte e feche a tampa do compartimento do saco do pó.

Atenção: a tampa só fecha com o saco de filtro colocado.

Limpar o filtro de protecção do motor

O filtro de protecção do motor deverá ser sacudido ou lavado com regularidade!

Figura 20*

- Abra a tampa do compartimento do saco do pó (ver figura 18).
- Retire o filtro de protecção do motor no sentido da seta.
- Sacuda o filtro de protecção do motor.
- Em caso de elevado grau de sujidade, é recomendável lavar o filtro de protecção do motor.
Por fim, deixe o filtro secar pelo menos durante 24 horas.
- Após a limpeza, insira o filtro de protecção do motor no aparelho e feche a tampa do compartimento do saco do pó.

Limpar a esponja do filtro

Se o seu aparelho estiver equipado com uma armação do filtro com esponja do filtro, esta deveria ser limpa a intervalos regulares sacudindo-a levemente ou lavando-a!

Figura 21*

- Abra a tampa do compartimento do saco do pó (ver figura 18).
- Retire a armação do filtro com a esponja no sentido da seta.
- Retire a esponja da armação do filtro e limpe-a, sacudindo-a levemente.
- Caso esteja muito suja, a esponja do filtro deve ser lavada.
Depois da lavagem deixar a esponja secar durante pelo menos 24 horas.
- Depois de limpa, coloque a esponja na armação do filtro, insira a armação do filtro com a esponja no aparelho e feche a tampa do compartimento do saco do pó.

Atenção: O aspirador não pode funcionar sem filtro de protecção do motor!

Substituir o filtro HEPA (filtro de protecção do motor)

Se o seu aparelho estiver equipado com um filtro Hepa, este deverá ser substituído todos os anos.

Figura 22*

- Abra a tampa do compartimento do saco do pó.
- Puxe o filtro Hepa no sentido da seta e retire-o do aparelho.
- Insira um novo filtro Hepa e feche a tampa do compartimento do saco do pó.

Mudar o filtro de saída do ar

O filtro de saída do ar do seu aparelho tem de ser substituído uma vez por ano.

Substituir o microfiltro higiénico

Figura 23*

- Abra a tampa do compartimento do saco do pó (ver figura 18).
- Desbloqueie o suporte do filtro aplicando pressão sobre a lingueta de fecho no sentido da seta.
- Retire a espuma filtrante e o microfiltro higiénico.
Coloque o novo microfiltro higiénico e a espuma filtrante no suporte do filtro.
- Insira o suporte do filtro no aparelho e encaixe-o.

Substituir o filtro HEPA

Pode encomendar o filtro novo junto do nosso Serviço de Assistência Técnica com o seguinte n.º de peça de substituição: 574 020

Figura 24*

- Abra a tampa do compartimento do saco do pó (ver figura 18).
- Desbloqueie o filtro Hepa aplicando pressão sobre a lingueta de fecho no sentido da seta e retire-o do aparelho (ver figura 23).
- Insira um novo filtro Hepa e encaixe-o.

Depois de aspirar partículas de pó finas (como, por exemplo, gesso, cimento etc.), limpe o filtro de protecção do motor, sacudindo-o levemente, ou, se necessário, substitua o filtro de protecção do motor e o filtro de saída do ar.

Manutenção

Antes de limpar o aspirador, deverá desligá-lo e retirar a ficha da tomada.

O aspirador e os acessórios de plástico podem ser limpos com os produtos normalmente utilizados para a limpeza de plásticos.

! Não deverá utilizar produtos abrasivos, limpa-vidros ou produtos lava-tudo.

Jamais introduza o aspirador em água.

Em caso de necessidade, o compartimento do saco do pó pode ser aspirado com um outro aspirador ou ser simplesmente limpo com um pano do pó /espanador.

O fabricante reserva-se o direito de proceder a quaisquer alterações técnicas.

el

Χαιρόμαστε που επιλέξατε μια ηλεκτρική σκούπα Bosch της σειράς BGL/BGB45.

Σε αυτές τις οδηγίες χρήσης περιγράφονται διάφορα μοντέλα BGL/BGB45. Γι' αυτό μπορεί, να μην αντιστοιχούν όλα τα περιγραφόμενα χαρακτηριστικά και όλες οι λειτουργίες στο δικό σας μοντέλο.

Πρέπει να χρησιμοποιείτε μόνο τα γνήσια αξεσουάρ και εξαρτήματα της Bosch, τα οποία έχουν εξελιχθεί ειδικά για την ηλεκτρική σας σκούπα, για να πετύχετε το καλύτερο δυνατό αποτέλεσμα αναρρόφησης.

Ανοίξτε παρακαλώ τις σελίδες με τις εικόνες!



Περιγραφή συσκευής

- 1 Πέλμα διαπέδου διπλής χρήσης*
- 2 Πέλμα διαπέδου με δυνατότητα εναλλαγής με δακτύλιο απασφάλισης*
- 3 Πέλμα τριχών των κατοικίδιων ζώων*
- 4 Πέλμα σκληρού διαπέδου*
- 5 Τηλεσκοπικός σωλήνας με συρόμενο πλήκτρο*
- 6 Τηλεσκοπικός σωλήνας με συρόμενο δακτύλιο*
- 7 Τηλεσκοπικός σωλήνας με συρόμενο δακτύλιο και δακτύλιο απασφάλισης*
- 8 Χειρολαβή στον εύκαμπο σωλήνα
- 9 Εύκαμπτος σωλήνας αναρρόφησης
- 10 Φορέας εξαρτημάτων για το πέλμα πολλαπλής
- 11 Πέλμα πολλαπλής χρήσης*
- 12 Καπάκι
- 13 Φίλτρο εξόδου του αέρα*
- 14 Ηλεκτρονικός συρόμενος ρυθμιστής
- 15 Ένδειξη αλλαγής φίλτρου
- 16 Πλήκτρο On/Off
- 17 Βοήθεια στάθμευσης
- 18 Ηλεκτρικό καλώδιο
- 19 Βοήθεια αποθήκευσης (στην κάτω πλευρά της συσκευής)
- 20 Φίλτρο προστασίας του κινητήρα*
- 21 Σακούλα φίλτρου

* ανάλογα με τον εξοπλισμό

Ανταλλακτικά και ειδικός εξοπλισμός

A Πακέτο ανταλλακτικών φίλτρων

Για να εργάζεται η συσκευή σας στο ιδανικό επίπεδο της απόδοσής της, συνιστούμε τη χρήση των γνήσιων ανταλλακτικών σακουλών του τύπου PowerProtect (00575069).

Περιεχόμενο:

- 4 σακούλες σκόνης με κλείστρο
- 1 μικροφίλτρο υγιεινής

Εμείς σας συνιστούμε την αποκλειστικά χρήση των δικών μας γνήσιων σακουλών σκόνης.

Η συσκευή σας πρόκειται για μια εξαιρετικά αποτελεσματική ηλεκτρική σκούπα, η οποία σε περίπτωση χρήσης υψηλής ποιότητας σακουλών σκόνης πετυχαίνει πολύ καλά αποτελέσματα καθαρισμού. Μόνο η χρήση των υψηλής ποιότητας σακουλών σκόνης, όπως ιδιαίτερος οι γνήσιες σακούλες σκόνης της Bosch, εξασφαλίζει, ότι επιτυγχάνονται οι τιμές που αναφέρονται στην ενεργειακή ετικέτα ΕΕ σχετικά με την κατηγορία ενεργειακής απόδοσης, συλλογή της σκόνης και ικανότητα συγκράτησης της σκόνης.

Σε περίπτωση χρήσης σακουλών σκόνης χαμηλής ποιότητας (π.χ. χάρτινη σακούλα) μπορεί επιπλέον να επηρεαστεί αρνητικά η διάρκεια ζωής και η απόδοση της συσκευής σας. Τελικά η χρήση μη σωστών ή χαμηλότερης ποιότητας σακουλών σκόνης μπορεί να οδηγήσει σε ζημιές στην ηλεκτρική σας σκούπα. Τέτοιες ζημιές δεν καλύπτονται από την εγγύησή μας.

Περισσότερες πληροφορίες γι' αυτό θα βρείτε κάτω από www.bosch-home.com/dust-bag. Εκεί έχετε επίσης τη δυνατότητα, να παραγγείλετε τις γνήσιες σακούλες ηλεκτρικής σκούπας της εταιρείας μας.

B Πέλαμα αναρρόφησης σκληρού δαπέδου BBZ123HD

Για την αναρρόφηση σκόνης από λεία δάπεδα (παρκέ, πλακάκια, τερακότα...)

C Πέλαμα δαπέδου BBZ082BD

Πέλαμα δαπέδου με δυνατότητα εναλλαγής, κατάλληλο για χαλιά και λεία δάπεδα.

Πριν την πρώτη χρήση

Εικ. 1*

Τοποθετήστε τη χειρολαβή στον εύκαμπτο σωλήνα αναρρόφησης και ασφαλίστε την.

Θέση σε λειτουργία

Εικ. 2

- Τοποθετήστε το στόμιο του σωλήνα αναρρόφησης στο άνοιγμα αναρρόφησης.
- Κατά την αφαίρεση του εύκαμπτου σωλήνα αναρρόφησης πιέστε τα πλήκτρα απασφάλισης και τραβήξτε έξω τον εύκαμπτο σωλήνα.

Εικ. 3*

- Συνδέστε τη χειρολαβή και τον τηλεσκοπικό σωλήνα.
- Σπρώξτε τη χειρολαβή μέχρι να ασφαλίσει μέσα στον τηλεσκοπικό σωλήνα.
Για το λύσιμο της σύνδεσης πιέστε το δακτύλιο απασφάλισης και τραβήξτε έξω τον τηλεσκοπικό σωλήνα.

Εικ. 4*

- Συνδέστε το πέλαμα δαπέδου και τον τηλεσκοπικό σωλήνα.
- Σπρώξτε ισοπέδα τον τηλεσκοπικό σωλήνα μέχρι να ασφαλίσει μέσα στο στόμιο του πέλαματος δαπέδου.
Για το λύσιμο της σύνδεσης πιέστε το δακτύλιο απασφάλισης και τραβήξτε έξω τον τηλεσκοπικό σωλήνα.

Εικ. 5*

Μετατοπίζοντας το συρόμενο δακτύλιο/συρόμενο πλήκτρο προς την κατεύθυνση του βέλους απασφαλίστε τον τηλεσκοπικό σωλήνα και ρυθμίστε το επιθυμητό μήκος.

Εικ. 6*

Σπρώξτε το φορέα των εξαρτημάτων πάνω στο πέλαμα πολλαπλής χρήσης και κουμπώστε το στο σωλήνα αναρρόφησης/τηλεσκοπικό σωλήνα.

Εικ. 7

Πιάστε το ηλεκτρικό καλώδιο από το φιν, τραβήξτε έξω το επιθυμητό μήκος και συνδέστε το φιν στην πρίζα του ρεύματος.





Εικ. 8

Θέστε την ηλεκτρική σκούπα σε λειτουργία, πατώντας το πλήκτρο ενεργοποίησης/ απενεργοποίησης (On/Off) προς την κατεύθυνση του βέλους.

Αναρρόφηση

Εικ. 9

Μετατοπίζοντας το συρόμενο ρυθμιστή μπορεί να ρυθμιστεί αδιαβάθμητα η επιθυμητή δύναμη αναρρόφησης.

- Χαμηλή περιοχή ισχύος: 
Για την αναρρόφηση ευαίσθητων υλικών, π.χ. κουρτινών.
- Χαμηλή περιοχή ισχύος: 
Για το καθημερινό καθαίρισμα σε περίπτωση μικρής ρύπανσης.
- Μεσαία περιοχή ισχύος: 
Για καθαίρισμα σταθερών επιφανειών επικάλυψης δαπέδου, σκληρών δαπέδων και σε περίπτωση μεγάλης ρύπανσης.
- Υψηλή περιοχή ισχύος: 
Για τον καθαρισμό σκληρής και πολύ μεγάλης ρύπανσης.

Εικ. 10

Ρύθμιση του πέλματος διαπέδου:

- Για αναρρόφηση χαλιών και μοκετών
- Για αναρρόφηση σκληρών διαπέδων

**Προσοχή!**

Τα πέλαμα διαπέδου, ανάλογα με τη σύσταση του σκληρού διαπέδου (π.χ. νέα, ρουστίκ πλακίδια) υπόκεινται σε μια ορισμένη φθορά. Γι' αυτό πρέπει σε τακτικά χρονικά διαστήματα να ελέγχετε την κάτω επιφάνεια του πέλματος. Τα φθαρμένα, κοφτερά πέλαμα διαπέδου μπορούν να προκαλέσουν ζημιά στα ευαίσθητα σκληρά δάπεδα, όπως παρκέ ή λινότάπητας. Ο κατασκευαστής δεν ευθύνεται για ενδεχόμενες ζημιές, που οφείλονται σε ένα φθαρμένο πέλαμα διαπέδου.

Εικ. 11* Αναρρόφηση με πρόσθετα αξεσουάρ

Συνδέστε τα στόμια ανάλογα με τις ανάγκες στο σωλήνα αναρρόφησης ή στη χειρολαβή:

- Στόμιο αναρρόφησης για το σκούπισμα αρμών και γωνιών, κ.λπ.
- Στόμιο αναρρόφησης για το σκούπισμα των επίπλων με ταπετσαρία, κουρτίνες, κ.λπ.
- Πέλαμα σκληρού διαπέδου
 - με προσαρτημένο βουρτσάκι:
 - Για τον αποτελεσματικό και συγχρόνως απαλό καθαρισμό των σκληρών επενδύσεων διαπέδου (πλακίδια, δάπεδα παρκέ κλπ.)
 - χωρίς βουρτσάκι:
 - Για καθαρισμό της ρύπανσης σε σχισμές και αρμούς
 - Το βουρτσάκι μπορεί να αφαιρεθεί, πιέζοντας τις δύο ασφαλίσεις στην κατεύθυνση του βέλους

Εικ. 12*

Πέλαμα τριχών των κατοικίδιων ζώων

- Πέλαμα διαπέδου για εύκολη και αποτελεσματική απομάκρυνση των τριχών των κατοικίδιων ζώων.
- Σπρώξτε τον τηλεσκοπικό σωλήνα μέχρι να ασφαλίσει μέσα στο πέλαμα των τριχών των κατοικίδιων ζώων.
 - Για το λύσιμo της σύνδεσης πιέστε το πλήκτρο απασφάλισης και τραβήξτε έξω τον τηλεσκοπικό σωλήνα.
- Για τον καθαρισμό αναρροφήστε το πέλαμα απλά με το σωλήνα αναρρόφησης / τηλεσκοπικό σωλήνα.

Εικ. 13*

Πέλαμα αναρρόφησης σκληρού διαπέδου

- Για τον καθαρισμό σκληρών επιφανειών επικάλυψης διαπέδου (πλακάκια, παρκέ, κτλ.)
- Συνδέστε το πέλαμα διαπέδου και τον τηλεσκοπικό σωλήνα.

Εικ. 14

Στα σύντομα διαλείμματα σκουπίσματος, μετά την απενεργοποίηση της συσκευής, μπορείτε να χρησιμοποιήσετε τη βοήθεια στάθμευσης στην πίσω πλευρά της συσκευής. Γι' αυτό σπρώξτε το άγκιστρο που βρίσκεται στο πέλαμα διαπέδου στην εγκοπή στην πίσω πλευρά της συσκευής.

Μετά την εργασία**Εικ. 15**

- Τραβήξτε το φιλτράκι από την πρίζα.
- Τραβήξτε για λίγο το ηλεκτρικό καλώδιο και αφήστε το. Το καλώδιο τυλίγεται αυτόματα.

Εικ. 16

Για τη φύλαξη/μεταφορά της συσκευής μπορείτε να χρησιμοποιήσετε τη βοήθεια αποθήκευσης που βρίσκεται στην κάτω πλευρά της συσκευής. Τοποθετήστε τη συσκευή όρθια. Σπρώξτε το άγκιστρο που βρίσκεται στο πέλαμα διαπέδου στην εγκοπή στην κάτω πλευρά της συσκευής.

Αντικατάσταση φίλτρου**Αντικατάσταση της σακούλας φίλτρου****Εικ. 17**

Όταν με σηκωμένο το πέλαμα διαπέδου από το δάπεδο και με την υψηλότερη ρύθμιση της ισχύος αναρρόφησης η ένδειξη αλλαγής φίλτρου είναι έντονα και διαρκώς αναμμένη, πρέπει να αλλάξει η σακούλα του φίλτρου, ακόμα και στην περίπτωση που δεν είναι εντελώς γεμάτη. Σε αυτήν την περίπτωση καθιστά το είδος της ρύπανσης την αλλαγή απαραίτητη. Κατά τη διαδικασία αυτή το στόμιο, ο σωλήνας αναρρόφησης και ο εύκαμπτος σωλήνας αναρρόφησης δεν θα πρέπει να είναι φραγμένα, διότι κάτι τέτοιο προκαλεί επίσης την ενεργοποίηση της ένδειξης αλλαγής φίλτρου.

Εικ. 18

Ανοίξτε το κάλυμμα, σπρώχνοντας το μοχλό κλεισίματος προς την κατεύθυνση του βέλους.

Εικ. 19

- Κλείστε τη σακούλα φίλτρου τραβώντας τη γλώσσα φραγής και αφαιρέστε την.
- Τοποθετήστε μια νέα σακούλα φίλτρου στο στήριγμα και κλείστε το κάλυμμα του χώρου συλλογής της σκόνης.
 - **Προσοχή! Κλείστε το κάλυμμα μόνο με τοποθετημένη τη σακούλα φίλτρου.**

Καθαρισμός του φίλτρου προστασίας του κινητήρα

Το φίλτρο προστασίας του κινητήρα πρέπει να καθαρίζεται σε τακτά χρονικά διαστήματα με ελαφρό κτύπημα ή πλύσιμο!

Εικ. 20*

- Ανοίξτε το κάλυμμα του χώρου συλλογής της σκόνης (βλέπε Εικ. 18).
- Τραβήξτε έξω το φίλτρο προστασίας του κινητήρα προς την κατεύθυνση του βέλους.
- Καθαρίστε το φίλτρο προστασίας του κινητήρα με ελαφρό κτύπημα.
- Σε περίπτωση μεγάλης ρύπανσης το φίλτρο προστασίας του κινητήρα πρέπει να πλένεται. Στη συνέχεια αφήστε το φίλτρο να στεγνώσει το λιγότερο για 24 ώρες.
- Μετά τον καθαρισμό, σπρώξτε το φίλτρο προστασίας του κινητήρα μέσα στη συσκευή και κλείστε το κάλυμμα του χώρου συλλογής της σκόνης.

Καθαρισμός του φίλτρου αφρώδους υλικού

Σε περίπτωση που η συσκευή σας είναι εξοπλισμένη με ένα πλαίσιο φίλτρου αφρώδους υλικού, πρέπει το φίλτρο αφρώδους υλικού να καθαρίζεται σε τακτικά χρονικά διαστήματα με κτύπημα ή πλύσιμο!

Εικ. 21*

- Ανοίξτε το κάλυμμα του χώρου συλλογής της σκόνης (βλέπε Εικ. 18).
- Τραβήξτε έξω το πλαίσιο του φίλτρου μαζί με το φίλτρο αφρώδους υλικού προς την κατεύθυνση του βέλους.
- Αφαιρέστε το φίλτρο αφρώδους υλικού από το πλαίσιο του φίλτρου και καθαρίστε το με κτύπημα.
- Σε περίπτωση μεγάλης ρύπανσης πρέπει το φίλτρο αφρώδους υλικού να ξεπλυθεί. Στη συνέχεια αφήστε το φίλτρο αφρώδους υλικού να στεγνώσει το λιγότερο για 24 ώρες.
- Μετά τον καθαρισμό τοποθετήστε το φίλτρο αφρώδους υλικού στο πλαίσιο του φίλτρου, σπρώξτε το πλαίσιο του φίλτρου μαζί με το φίλτρο αφρώδους υλικού μέσα στη συσκευή και κλείστε το κάλυμμα του χώρου συλλογής της σκόνης.

- Προσοχή: Η ηλεκτρική σκούπα δεν επιτρέπεται να λειτουργεί χωρίς το φίλτρο προστασίας του κινητήρα!

Αντικατάσταση του φίλτρου Hera (φίλτρο προστασίας του κινητήρα)

Εάν η συσκευή σας είναι εξοπλισμένη με ένα φίλτρο Hera, πρέπει αυτό να αντικαθίσταται κάθε χρόνο.

Εικ. 22*

- Ανοίξτε το κάλυμμα του χώρου συλλογής της σκόνης.
- Τραβήξτε έξω το φίλτρο Hera προς την κατεύθυνση του βέλους και αφαιρέστε το από τη συσκευή.
- Τοποθετήστε το νέο φίλτρο Hera και κλείστε το κάλυμμα του χώρου συλλογής της σκόνης.

Αλλαγή φίλτρου εξόδου του αέρα

Το φίλτρο εξόδου του αέρα της συσκευής σας πρέπει να αντικαθίσταται μία φορά το χρόνο.

Αντικατάσταση του μικροφίλτρου υγιεινής

Εικ. 23*

- Ανοίξτε το κάλυμμα του χώρου συλλογής της σκόνης (βλέπε Εικ. 18).
- Πιέζοντας τη γλώσσα ασφάλισης προς την κατεύθυνση του βέλους απασφαλίστε το στήριγμα του φίλτρου
- Αφαιρέστε το αφρώδες υλικό και το μικροφίλτρο υγιεινής. Τοποθετήστε νέο μικροφίλτρο υγιεινής και αφρώδες υλικό στο στήριγμα του φίλτρου.
- Τοποθετήστε το στήριγμα του φίλτρου στη συσκευή και ασφαλίστε το.

Αντικατάσταση του φίλτρου HEPA

Μπορείτε να παραγγείλετε το νέο φίλτρο μέσω του δικού μας σέρβις πελατών με τον ακόλουθο αριθμό ανταλλακτικού: 574 020

Εικ. 24*

- Ανοίξτε το κάλυμμα του χώρου συλλογής της σκόνης (βλέπε Εικ. 18).
- Πιέζοντας τη γλώσσα ασφάλισης προς την κατεύθυνση του βέλους, απασφαλίστε και αφαιρέστε από τη συσκευή το φίλτρο Hera (βλέπε Εικ. 23).
- Τοποθετήστε το νέο φίλτρο Hera και ασφαλίστε το.

Μετά την απορρόφηση της λεπτής σκόνης (όπως π.χ. γύψος, τσιμέντο, κτλ.), καθαρίστε το φίλτρο προστασίας του κινητήρα με χτύπημα, ενδεχομένως αντικαταστήστε το φίλτρο προστασίας του κινητήρα και το φίλτρο εξόδου του αέρα.

Φροντίδα

Πριν από κάθε καθάρισμα πρέπει πρώτα να απενεργοποιείται η ηλεκτρική σκούπα και να τραβιέται το φως από την πρίζα του ρεύματος. Η ηλεκτρική σκούπα και τα πλαστικά αξεσουάρ μπορούν να καθαριστούν με ένα υγρό καθαρισμού πλαστικών του εμπορίου.

- **Μη χρησιμοποιείτε κανένα διαβρωτικό υλικό, υγρό καθαρισμού γυαλιού ή υγρό καθαρισμού γενικής χρήσης.**
- **Μη βυθίζετε την ηλεκτρική σκούπα ποτέ στο νερό.**

Ο χώρος συλλογής της σκόνης μπορεί, όταν χρειάζεται, να αναρροφηθεί με μια δεύτερη ηλεκτρική σκούπα, ή να καθαριστεί απλά με ένα στεγνό ξερσκονόπανο ή πινέλο.

Διατηρούμε το δικαίωμα των τεχνικών αλλαγών.

tr

Bosch BGL/BGB45 serisi bir elektrikli süpürge almaya kararvermeniz bizi memnun etti. Bu kullanım kılavuzunda çeşitli BGL/BGB45 modelleri gösterilmiştir. Bu nedenle açıklanan tüm donanım özelliklerinin ve fonksiyonların sizin modelinizde bulunmaması mümkündür.

En iyi performansı elde etmek için sadece elektrikli süpürmeniz için özel olarak geliştirilmiş olan orijinal Bosch aksesuarlarını kullanmalısınız.

Lütfen resimli sayfaları açınız!

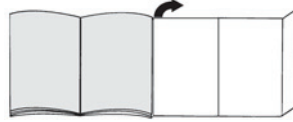

Cihaz açıklaması

- 1 Açılır-kapanır süpürme başlığı*
- 2 Fonksiyonu değiştirilebilen kilit kovanlı zemin süpürme ünitesi*
- 3 Hayvan tüyü ünitesi*
- 4 Sert zemin başlığı*
- 5 Sürgü düğmeli teleskopik boru*
- 6 Sürgü manşetli teleskopik boru*
- 7 Sürgü manşetli ve kilit açma kovanlı teleskopik boru*
- 8 Hortum tutamağı
- 9 Emme hortumu
- 10 Diğer süpürme başlıkları aksesuar taşıyıcısı*
- 11 Kombi başlığı*
- 12 Kapak
- 13 Dışarı üfleme filtresi*
- 14 Elektronik kayar regülatör
- 15 Filtre değiştirme göstergesi
- 16 Açma / kapama tuşu
- 17 Park yardımı
- 18 Şebeke bağlantı kablosu
- 19 Yerleştirme yardımı (cihazın alt tarafında)
- 20 Motor koruma filtresi*
- 21 Filtre torbası

Elektrik bağlantısı 220-240 V**

Gerilim / Frekans 50 Hz**

Amper 10 A**

EEE Yönetmeliğine Uygundur

**Modelle göre değişiklik gösterebilir

Yedek parçalar ve özel aksesuarlar

A Değişim filtresi paketi

Cihazınızın optimum performans düzeyinde çalışabilmesi için PowerProtect tipindeki (00575069) orijinal yedek torbaların kullanılmasını öneririz.

İçindekiler:

- 4 Kilitli toz torbası
- 1 Mikro-hijyen filtresi

Bu nedenle sadece sadece orijinal toz torbalarımızı kullanmanızı tavsiye ederiz.

Cihazınız, yüksek kaliteli toz torbaları kullanıldığı takdirde çok iyi temizleme sonuçları veren, yüksek verimliliğe sahip bir elektrik süpürgesidir. Sadece yüksek kaliteli toz torbalarının, özellikle Bosch orijinal toz torbalarının kullanılması durumunda AB Enerji Etiketleri üzerinde belirtilen enerji verimlilik sınıfı, toz toplama ve toz tutma kapasitesi değerlerine ulaşılabilir.

Düşük kaliteli toz torbası kullanılması durumunda (örn. kağıt torba) cihazınızın performansı ve kullanım ömrü belirgin biçimde kötü etkilenebilir. Sonuçta tam olarak uygun olmayan veya daha düşük kaliteli toz torbalarının kullanılması elektrik süpürgenizde hasarlara neden olabilir. Böylesi hasarlar garantimiz kapsamında değildir.

Daha fazla bilgi için bkz.

www.bosch-home.com/dust-bag. Buradan orijinal elektrik süpürgesi toz torbası da sipariş edebilirsiniz.

B Sert zemin ünitesi BBZ123HD

Düz zeminlerin süpürülmesi (parke, fayans, terracotta,...)

C Zemin süpürme ünitesi BBZ082BD

Fonksiyonu demitirilebilen zemin süpürme ünitesi.

İlk kullanımdan önce

Resim 1*

Tutamağı emme hortumuna takınız ve oturtunuz.

Çalıştırılması

Resim 2

- Emme hortumu ucunu emme deliğine takıp kilitleyiniz.
- Emme hortumunun çıkarılması için kilit açma tuşuna basın ve hortumu dışarı çekin.

Resim 3*

- Tutamak ve teleskopik boru birbirine takılmalıdır.
- Tutamak, yerine oturuncaya kadar teleskopik borunun içine itilmelidir.
Bağlantıyı çözmek için, kilit açma kovanına bastırınız ve teleskopik boruyu çekip çıkartınız

Resim 4*

- Zemin süpürme ünitesi ve teleskopik boru birbirine takılmalıdır.
- Teleskopik boruyu iterek zemin süpürme ünitesinin boğazına iyice oturtunuz.
Bağlantıyı çözmek için, kilit açma kovanına bastırınız ve teleskopik boruyu çekip çıkartınız.

Resim 5*

Sürgü düğmesi / Sürgü manşeti ok işareti yönünde değiştirilerek, teleskopik borunun kilidi çözümlenir ve istenilen uzunluk ayarlanmalıdır.

Resim 6*

Aksesuar taşıyıcısını diğer başlıklara itin ve emiş borusuna/teleskopik boruya klipsleyin.

Resim 7

Elektrik bağlantı kablosu fişten tutulmalı, istenilen uzunluğa kadar kablodan dışarı çekilmeli ve elektrik fişi prize takılmalıdır.





Resim 8

Elektrik süpürgesini Açma - Kapama tuşuna ok yönünde basarak açınız.

Emerek temizleme



Resim 9

Kayar regülatörün kullanılması ile istenilen emme gücü kademesiz olarak ayarlanabilir.

- En düşük güç alanı:  Hassas cisim ve maddelerin temizlenmesi için kullanılır; örn. tüller.
- Düşük güç alanı:  Az kirliliğin günlük temizliğinde.
- Orta güç aralığı:  Sağlam zemin kaplamalarının, sert zeminlerin ve çok kirliliğin temizlenmesi için.
- Yüksek güç alanı:  Zor ve çok yoğun kirlilerin temizlenmesi için.

Resim 10

Zemin süpürme ünitesinin ayarlanması:

- Halıların ve duvardan duvara halıların süpürülmesi için 
- Sert zeminlerin süpürülmesi için 

Dikkat!

Yer fırçaları sert yüzeyin özelliklerine bağlı olarak (Örn. sert, sade akış) belirli bir aşınmaya maruz kalır. Bu nedenle fırçanın temas yüzeyi belirli aralıklarda kontrol edilmelidir. Aşınmış, keskin kenarlı fırça yüzeyleri parke veya linolyum gibi hassas sert yüzeylerde hasarlara neden olabilir. Üretici aşınmış yer fırçaları nedeniyle meydana gelen olası hasarlar için sorumluluk kabul etmez.

Resim 11* Ek aksesuar ile süpürme

Üniteyi ihtiyacınıza göre emme borusuna veya tutamağa takınız:

- Aralıkların ve köşelerin v.s. süpürülmesi için kenar süpürme başlığı.
 - Mobilya takımlarının, perdelerin v.s. süpürülmesi için döşeme süpürme başlığı.
 - Sert zemin başlığı
 - Kıllı halka klipsle takılı halde:
Sert zemin kaplamalarının (fayans, parke vb.) hem etkin hem de zarar görmeden temizlenmesi için
 - Kıllı halka olmadan:
Boşluklu ve oluklu zeminlerdeki kirlerin temizlenmesi için
- Kıllı halka, her iki kilit tırnağı ok yönünde bastırılarak çıkarılabilir

Resim 12* Hayvan kılı başlığı

- Hayvan kıllarının kolayca temizlenebilmesi için zemin süpürme ünitesi.
- Teleskopik boru yerine oturana kadar hayvan kılı emmen süpürme ucu iyice takılmalıdır.
Bağlantıyı çözmek için, kilit kovanını bastırınız ve teleskopik boruyu çekip çıkarınız.
- Temizleme işlemi için üniteyi sadece emme borusu/teleskopik boru ile süpürün.

Resim 13* Sert zemin ağız

- Sert zemin kaplamalarının temizlenmesi için (fayans, parke vs.)
- Zemin süpürme ünitesi ve teleskopik boru birbirine takılmalıdır.

Resim 14 Kısa temizlik aralarında, aletin kapatılmasından sonra, cihazın arkasında konumlandırılmış park yardımını kullanabilirsiniz.

Bunun için zemin süpürme ünitesini aracın arkasındaki girişine itiniz.

Çalışma sona erdikten sonra

Resim 15 Fişi çekin.

- Fişi çekin.
- Şebeke kablosunu hafifçe çekin ve bırakın. Kablo otomatik olarak toparlanır.

Resim 16 Cihazı saklamak / nakletmek için cihazın alt tarafındaki saklama yardımını kullanabilirsiniz.

Cihazı dik konuma alınız. Zemin ağızındaki kancayı cihazın alt tarafındaki boşluğa itiniz.

Filtre değiştirilmesi

Filtre torbasını değiştirin

Resim 17 Ünite halıdan kaldırılmışken ve en yüksek süpürme gücü ayarlanmışken filtre değiştirme göstergesi yoğun ve eşit şekilde yanıyorsa, tamamen dolu olmasa bile filtre torbası değiştirilmelidir. Böyle bir durumda filtredeki kirin türü değişimi gerekli kılmaktadır.

Aksi takdirde filtre değiştirme göstergesinin devreye girmesine yol açacağından, emme ünitesi, emme borusu ve emme hortumu tıkalı olmamalıdır.

Resim 18 Kapağı kilit kolunu ok yönüne iterek açınız.

Kapağı kilit kolunu ok yönüne iterek açınız.

Resim 19 Filtre torbasını kapama pimini çekerek kapatın ve dışarı çıkartın.

- Filtre torbasını kapama pimini çekerek kapatın ve dışarı çıkartın.
- Yeni filtre torbasını tutucuya yerleştirin ve toz saklama haznesini kapatın.

Dikkat: Kapak sadece yerleştirilmiş MEGAFilt filtre kapanır.

Motor koruma filtresinin temizlenmesi

Motor koruma filtresi düzenli aralıklarla vurularak ve/veya yıkanarak temizlenmelidir!

Resim 20* Toz haznesi kapağını açınız (bkz. resim 18).

- Toz haznesi kapağını açınız (bkz. resim 18).
- Motor koruma filtresini ok yönünde çekiniz.
- Motor koruma filtresini vurarak temizleyiniz.
- Kirlenme yoğunsa motor koruma filtresi yıkanmalıdır. Filtreyi en az 24 saat kurumaya bırakınız.
- Temizleme işleminden sonra motor koruma filtresini cihaza yerleştiriniz ve toz haznesi kapağını kapatınız.

Köpük Filtrenin Temizlenmesi

Cihazınız, köpük filtreli bir filtre çerçevesine sahipse, köpük filtre düzenli aralıklarla, vurarak veya yıkanarak temizlenmelidir!

Resim 21*

- Toz Haznesi Kapağının Açılması (bkz. Resim 18).
- Köpük filtreli filtre çerçevesini ok yönünde çekerek çıkarınız.
- Köpük filtreyi filtre çerçevesinden çıkarınız ve vurarak temizleyiniz.
- Yoğun kirlenmelerde köpük filtre yıkanmalıdır. Daha sonra köpük filtre en az 24 saat boyunca kurumaya bırakılmalıdır.
- Temizleme işleminden sonra köpük filtreyi filtre çerçevesine takınız, filtre çerçevesini cihaza yerleştiriniz ve toz haznesi kapağını kapatınız.

⚠ Dikkat: Elektrik süpürgesi motor koruma filtresi olmadan çalıştırılmamalıdır!

Hepa filtreyi (motor koruma filtresi) değiştiriniz

Cihazınız bir Hepa filtre ile donatılmışsa, bu filtre senede bir kez değiştirilmelidir.

Resim 22*

- Toz haznesi kapağını açınız.
- Hepa filtreyi ok yönünde çeviriniz ve cihazdan çıkarınız.
- Yeni Hepa filtreyi takınız ve toz haznesi kapağını kapatınız

Dışarı üfleme filtresini değiştirin

Cihazınızın dışarı üfleme filtresi senede bir kere değiştirilmelidir.

Mikro hijyen filtresinin değiştirilmesi

Resim 23*

- Toz haznesi kapağını açınız (bkz. resim 18).
- Kilit pimine ok yönünde basarak filtre tutucusunu kilitleyin.
- Filtre köpüğünü ve mikro hijyen filtresini çıkartınız. Yeni Micro Hijyen filtresini ve filtre köpüğünü filtre tutucusuna yerleştirin.
- Filtre braketini cihaza yerleştiriniz ve yerine oturtunuz.

Hepa filtresinin* değiştirilmesi

Aynı zamanda aşağıdaki yedek parça numarası ile müşteri hizmetlerimiz üzerinden de yeni filtre torbası sipariş edebilirsiniz: 574 020

Resim 24*

- Toz haznesi kapağını açınız (bkz. resim 18).
- Kilit pimine ok yönünde basarak Hepa-Filtresinin kilidini açın ve cihazdan çıkartın. (bkz. resim 23)
- Yeni Hepa-filtresini yerleştiriniz ve yerine oturtunuz.

İnce toz partikelleri süpürüldükten sonra (örn. toz alçı, çimento, vs.), motor koruma filtresi vurularak temizlenmelidir, gerekirse motor koruma filtresi ve mikro hijyen filtresi değiştirilmelidir.

Bakım

Elektrikli süpürgeyi temizlemeden önce kapatınız ve şebeke fişini çekiniz.

Elektrikli süpürge ve plastik aksesuar parçaları normal bir plastik temizleme maddesi ile temizlenerek, bakımlı olması sağlanabilir.

⚠ Aşındırıcı madde, cam temizleyicisi

- veya çok yönlü temizleyici kullanmayınız.

Elektrikli süpürge kesinlikle suya sokulmamalıdır.

Toz bölmesi gerektiğinde ikinci bir elektrikli süpürge ile süpürülebilir, veya kuru bir toz bezi / toz fırçası ile temizlenebilir.

Üretici firma, ürünün teknik özelliklerinde değişiklik yapma hakkına sahiptir

Jest nam bardzo miło, że zdecydowali się Państwo na zakup odkurzacza marki Bosch serii BGL/BGB45.

W niniejszej instrukcji obsługi przedstawione zostały różne modele BGL/BGB45. W związku z tym istnieje możliwość, że nie wszystkie opisane elementy wyposażenia oraz funkcje dotyczą Państwa modelu.

Zaleca się stosowanie oryginalnego wyposażenia dodatkowego marki Bosch, które zaprojektowano specjalnie z myślą o Państwa odkurzaczu, aby uzyskać możliwie najlepszy rezultat odkurzania.

Należy rozłożyć strony z rysunkami!



Opis urządzenia

- 1 Przełączalna ssawka do podłóg*
- 2 Przełączana ssawka do podłóg z tuleją odblokowującą*
- 3 Szczotka do sierści zwierząt*
- 4 Szczotka do podłóg twardych*
- 5 Rura teleskopowa z przełącznikiem przesuwanym*
- 6 Rura teleskopowa z tuleją przesuwaną*
- 7 Rura teleskopowa z tuleją przesuwaną i tuleją odblokowującą*
- 8 Uchwyt węża
- 9 Wąż ssący
- 10 Nośnik wyposażenia do ssawki kombinowanej*
- 11 Ssawka kombi *
- 12 Pokrywa
- 13 Filtr wylotu powietrza*
- 14 Elektroniczny regulator przesuwny
- 15 Wskaźnik wymiany filtra
- 16 Włącznik/wyłącznik
- 17 Uchwyt do zamocowania rury ssącej - parkowanie poziome
- 18 Przewód zasilający
- 19 Uchwyt do zamocowania rury ssącej - parkowanie pionowe (znajdujący się na spodzie urządzenia)
- 20 Filtr ochrony silnika*
- 21 Worek filtrujący

A Pakiet worków wymiennych

Aby urządzenie działało z optymalną mocą, zaleca się stosowanie oryginalnych worków na pył typu PowerProtect (00575069).

Zawartość: - 4 worki na pył z zamknięciem
- 1 mikrofiltr higieniczny

Zalecamy stosowanie wyłącznie oryginalnych worków na pył.

Urządzenie jest niezwykle skutecznym odkurzaczem, który uzyskuje bardzo dobre rezultaty czyszczenia w połączeniu z wysokiej jakości workami na pył. Tylko używanie wysokiej jakości worków na pył, szczególnie oryginalnych worków marki Bosch, gwarantuje uzyskanie podanych w etykiecie energetycznej UE wartości dotyczących klasy efektywności, skuteczności odkurzania oraz reemisji kurzu.

Stosowanie worków na pył niższej jakości (np. worków papierowych) może poza tym znacząco skrócić okres użytkowania i obniżyć wydajność urządzenia. Niedopasowane lub niższej jakości worki na pył mogą również stać się przyczyną uszkodzenia odkurzacza. Takie uszkodzenia nie są objęte naszą gwarancją. Szczegółowe informacje dostępne są pod adresem www.bosch-home.com/dust-bag. Można tam również zamówić nasze oryginalne worki do odkurzaczy.

B Szczotka do podłóg twardych BBZ123HD

Do odkurzania gładkich podłóg (parkiet, płytki ceramiczne, terakota,...)

C Przełączana dysza do podłóg BBZ082BD

Przełączana dysza do podłóg, nadaje się do dywanów i gładkich podłóg.

Przed pierwszym użyciem

Rysunek 1*

Wsunąć i zatrzaskać uchwyt na wężu ssącym.

Uruchomienie

Rysunek 2

- a) Zatrzaskać króćce węża ssącego w otworze ssącym.
- b) W celu usunięcia węża ssącego należy nacisnąć przyciski odryglowujące i wyciągnąć wąż.

Rysunek 3*

- a) Wpiąć uchwyt i rurę teleskopową.
- b) Wsunąć uchwyt w rurę teleskopową i zatrzaskać.
W celu rozłączenia połączenia nacisnąć tuleję odblokowującą i wyciągnąć rurę teleskopową.

Rysunek 4*

- a) Wpiąć ssawkę do podłóg i rurę teleskopową.
b) Wsunąć rurę teleskopową w króciec ssawki do podłóg aż do zatrzaśnięcia.
W celu rozłączenia połączenia nacisnąć tuleję odblokowującą i wyciągnąć rurę teleskopową.

Rysunek 5*

W celu zmiany pozycji przesuwnej kołnierza / przesuwnej przycisku należy odrylować rurę teleskopową w stronę pokazaną przez strzałkę i ustawić odpowiednią długość.

Rysunek 6*

Nasunąć nośnik wyposażenia na ssawkę kombi i przymocować do rury ssącej / teleskopowej.

Rysunek 7

Uchwycić przewód zasilający na wtyczce, wyciągnąć na odpowiednią długość i włożyć wtyczkę do gniazda sieciowego.





Rysunek 8

Włączyć odkurzacz poprzez przesunięcie przycisku włącznika/wyłącznika w kierunku wskazanym przez strzałkę.

Odkurzanie

Rysunek 9

Moc ssania może być regulowana stopniowo poprzez zmianę ustawień regulatora przesuwnej.

- Najniższy zakres mocy: 
Do odkurzania delikatnych materiałów, np. firan.
- Niski stopień mocy: 
Do codziennego czyszczenia przy małym zanieczyszczeniu.
- Średni stopień mocy: 
Do czyszczenia wytrzymałych wykładzin podłogowych, twardych powierzchni oraz przy dużym zanieczyszczeniu.
- Wyższy stopień mocy: 
Do czyszczenia dużych zanieczyszczeń.

Rysunek 10

Ustawianie ssawki do podłóg:

- Do odkurzania dywanów i wykładziny dywanowej
- Do odkurzania twardych powierzchni



Uwaga!

W zależności od właściwości podłogi (np. szorstkie, rustykalne podłogi) szczotki do podłóg ulegają zniszczeniu. Dlatego należy w regularnych odstępach czasu sprawdzać spód szczotki. Zużyte, o ostrych kantach spody szczotki mogą uszkodzić delikatne podłogi, jak parkiet czy linoleum. Producent nie ponosi odpowiedzialności za ewentualne szkody powstałe w wyniku używania zużytych szczotek do podłóg.

Rysunek 11*

Odkurzanie z zastosowaniem wyposażenia dodatkowego

W zależności od potrzeby nasadzić ssawkę na rurę ssącą lub zatrzytać:

- a) Ssawka do szczelin. Do odkurzania szczelin, narożników, itp.
 - b) Szczotka do tapicerki. Do odkurzania mebli tapicerskich, zasłon, itp.
 - c) Szczotka do podłóg twardych
 - z przyczepionym wieńcem szczotkowym:
Do efektywnego i zarazem oszczędnego czyszczenia twardych powierzchni podłogowych (glazura, parkiet itd.)
 - bez wieńca szczotkowego:
Do czyszczenia kurzu w szparach i szczelinach
- Aby zdjąć wieńiec szczotkowy należy nacisnąć obydwa zatrzaski zgodnie z kierunkiem strzałek

Rysunek 12*

Szczotka do sierści zwierząt

- Szczotka podłogowa do delikatnego i dokładnego usuwania sierści zwierząt.
- Wsunąć rurę teleskopową aż do zatrzaśnięcia w króćcu szczotki.
W celu rozłączenia nacisnąć tuleję odblokowującą i wyciągnąć rurę teleskopową.
- Oczyszczanie ssawki następuje przez odkurzenie rurą zasysająca / rurą teleskopową.

Rysunek 13*

Specjalna ssawka do podłóg twardych

- Do czyszczenia twardych powierzchni podłogowych (posadzka kamienna, parkiet itd.)
- Spisać ssawkę do podłóg i rurę teleskopową.

Rysunek 14

Do krótkich przerw w odkurzaniu po wyłączeniu urządzenia można użyć uchwytu umieszczonego po drugiej stronie urządzenia.
Wsunąć hak przy ssawce do podłóg we wgłębienie na urządzeniu.

Po pracy

Rysunek 15

- Wyciągnąć wtyczkę.
- Pociągnąć krótko za kabel przyłącza sieciowego i puścić. Kabel zwija się automatycznie.

Rysunek 16

Do odstawienia/ transportu można użyć uchwyty znajdującego się na spodzie urządzenia.
Ustawić urządzenie pionowo. Wsunąć hak przy ssawce do podłóg we wgłębienie na spodzie urządzenia.

Wymiana filtra

Wymiana worka filtrującego

Rysunek 17

Jeśli przy ssawce uniesionej znad powierzchni dywanu i przy ustawieniu najwyższej mocy ssania, wskaźnik wymiany filtra świeci się intensywnie i równomiernie, trzeba wymienić worek filtrujący, również wtedy, gdy nie jest on jeszcze pełny. W tym przypadku konieczność wymiany powoduje rodzaj wypchnięcia.

Ssawka, rura ssąca i wąż ssący nie mogą być przy tym zatkane, ponieważ to także prowadzi do włączenia wskaźnika wymiany filtra.

Rysunek 18

Otworzyć pokrywę poprzez przesunięcie dźwigni zamykającej w kierunku wskazanym przez strzałkę.

Rysunek 19

- worek filtrujący należy zamknąć i zdjąć poprzez pociągnięcie nakładki zamykającej.
- Należy nałożyć nowy worek filtracyjny do mocowania i zamknąć pokrywę.

Uwaga: pokrywa zamyka się tylko z założonym workiem filtracyjnym .

Czyszczenie filtra zabezpieczającego silnik

Filtr zabezpieczający silnika powinien być czyszczony regularnie poprzez wytrzepywanie względnie wypłukanie!

Rysunek 20*

- Otworzyć pokrywę (patrz rysunek 18).
- Wyciągnąć filtr ochrony silnika w kierunku wskazywanym przez strzałkę.
- Oczyszczyć filtr ochrony silnika poprzez wytrzepanie.
- W przypadku dużego zanieczyszczenia filtr ochrony silnika należy wymyć.
- Następnie filtr należy pozostawić do wyschnięcia na co najmniej 24 godziny.
- Po oczyszczeniu filtr ochrony silnika należy wsunąć z powrotem i zamknąć pokrywę.

Czyszczenie filtra piankowego

Jeśli odkurzacz wyposażony jest w ramkę filtra z filtrem piankowym, filtr piankowy należy czyścić w regularnych odstępach czasu poprzez wytrzepanie lub wypłukanie!

Rysunek 21*

- Otworzyć pokrywę komory pyłowej (patrz rys. 18).
- Wyciągnąć ramkę filtra z filtrem piankowym zgodnie z kierunkiem strzałki.
- Wyjąć filtr piankowy z ramki filtra i wycisnąć poprzez wytrzepanie.
- W przypadku silnego zabrudzenia filtr piankowy należy wypłukać.
- Następnie pozostawić filtr na przynajmniej 24 godziny do wyschnięcia.
- Po wyczyszczeniu włożyć filtr piankowy w ramkę filtra, wsunąć w urządzenie i zamknąć pokrywę komory pyłowej.

Uwaga: Odkurzaczka nie wolno używać bez filtra zabezpieczającego silnik!

Wymiana filtra hepa (filtr zabezpieczający silnik)

Jeśli urządzenie wyposażone jest w filtr hepa, należy go wymieniać co roku.

Rysunek 22*

- Otworzyć pokrywę komory pyłowej.
- Filtr hepa wyciągnąć zgodnie z kierunkiem strzałki i wyjąć z urządzenia.
- Założyć nowy filtr hepa i zamknąć pokrywę komory pyłowej.

Wymiana filtra wylotu powietrza

Filtr wylotu powietrza Państwa urządzenia musi być wymieniany co najmniej raz w roku.

Wymiana filtra mikrohygieny

Rysunek 23*

- Otworzyć pokrywę (patrz rysunek 18).
- Odryglować uchwyt filtra poprzez nacisk na nakładkę zamykającą w kierunku wskazanym przez strzałkę
- Wyjąć piankę filtrującą i filtr mikrohygieny.
Do uchwyty filtra włożyć nowy filtr mikrohygieny i piankę filtrującą.
- Włożyć i zatrasnąć uchwyt filtra w urządzeniu.

Wymiana filtra Hepa

Nowy filtr można zamówić w serwisie podając następujący numer części zamienniej: 574 020

Rysunek 24*

- Otworzyć pokrywę (patrz rysunek 18).
- Odryglować filtr hepa poprzez przesunięcie nakładki zamykającej w kierunku wskazanym przez strzałkę i wyjąć z urządzenia (patrz rysunek 23).
- Założyć nowy filtr hepa i zatrasnąć.

Po wessaniu drobnych cząstek pyłu (jak np. gips, cement, itp.), należy oczyścić filtr zabezpieczający silnik poprzez wytrzepanie, ewentualnie wymienić filtr zabezpieczający silnik i filtr wylotu powietrza.

* w zależności od wyposażenia

Konserwacja

Przed każdym czyszczeniem odkurzacza trzeba go wyłączyć i wyciągnąć wtyczkę z gniazda zasilającego. Odkurzacze i wyposażenie z tworzywa sztucznego mogą być czyszczone ogólnodostępnymi na rynku preparatami do mycia tworzyw sztucznych.

Nie należy stosować żadnych środków do szorowania, środków do czyszczenia szkła lub środków uniwersalnych.

W żadnym wypadku odkurzacza nie wolno zanurzać w wodzie.

Komorę pyłową można w razie potrzeby oczyścić za pomocą drugiego odkurzacza lub po prostu suchą ścierką / pędzlem.

Zastrzeżenie: wprowadzanie zmian technicznych.

hu

Köszönjük, hogy a Bosch BGL/BGB45 sorozat porszívóját választotta.

Ebben a használati utasításban különböző BGL/BGB45-os modellek leírását találja. Emiatt lehetséges, hogy nem minden tartozék és funkció egyezik meg az Ön által vásárolt modell tartozékaival és funkcióival. Csak eredeti Bosch tartozékokat használjon, melyeket speciálisan az Ön porszívójához fejlesztettünk ki, azért hogy a legjobb porszívási eredményt érhesse el.

Kérjük, hajtsa ki a képes oldalt.



A készülék leírása

- 1 Átkapcsolható padlószívófej*
- 2 Átkapcsolható padlószívófej reteszelhűvellyel*
- 3 Szívófej állatszórthöz*
- 4 Kemény padlóhoz való szívófej*
- 5 Teleszkópcső tolókapcsolóval*
- 6 Teleszkópcső csúszókarmantyúval*
- 7 Teleszkópcső csúszókarmantyúval és reteszelhűvellyel*
- 8 Porszívócső-fogantyú
- 9 Szívótömlő
- 10 Tartozéktartó a kombi-szívófejhez*
- 11 Kombi-szívófej*
- 12 Fedél
- 13 Kifúvósűrő*
- 14 Elektronikus tolószabályzó
- 15 Szűrőcsere-kijelző
- 16 Be-/kikapcsoló gomb
- 17 Leállító segédeszköz
- 18 Hálózati csatlakozókábel
- 19 Porszívócső tartó (a készülék alsó oldalán)
- 20 Motorvédő-sűrő*
- 21 szűrőzacskó

* kiviteltől függően

Pótalkatrészek és kiegészítő tartozékok

A Csereszűrőcsomag

Annak érdekében, hogy a porszívó optimális teljesítményszintjén működhessen, PowerProtect típusú (00575069), eredeti porzsák használatát javasoljuk.

Tartalom: - 4 zárható porzsák
- 1 mikro-higiéniaszűrő

Javasoljuk, hogy kizárólag eredeti porzsákat használjon.

Készüléke egy kiváló hatékonyságú porszívó, amellyel jó minőségű porzsák használata mellett nagyon jó tisztítási eredmény érhető el. Csak kiváló minőségű porzsákok, különösen Bosch eredeti porzsákok használatával garantált az EU-energiacímken megadott energiahatékonysági osztály, porfelszívás és porviszatarthatás.

Ezenfelül rosszabb minőségű porzsákok (pl. papírzsák) használata a készülék élettartamát és teljesítményét is hátrányosan befolyásolhatja. Nem megfelelő méretű vagy rosszabb minőségű porzsákok használata károsíthatja a porszívót. Az ilyen típusú károokra a garancia nem vonatkozik.

További információt az alábbi weboldalon talál: www.bosch-home.com/dust-bag. Itt megrendelhetők az eredeti porzsák is.

B Kemény padlóhoz való szívófej BBZ123HD

Sima padlók porszívózásához (parketta, csempék, terrakotta stb.)

C Átkapcsolható padlószívófej BBZ082BD

Átkapcsolható padlószívófej, alkalmas szőnyegekhez és sima padlókhöz.

Az első használat előtt elvégzendő tennivalók

ábra 1*

Húzza rá a fogantyút a szívótömlőre és reteszelve.

Üzembe helyezés

ábra 2

- Kattints a szívótömlő csomját a szívónyílásba.
- A szívótömlő kivételéhez nyomja meg a nyitó-nyomógombot, és húzza ki a tömlőt.

ábra 3*

- Dugja össze a kézi fogantyút és a teleszkópcsövet.
- Tolja a kézi fogantyút bekattanásig a teleszkópcsőbe.
A szétszedéshez nyomja meg a kioldó hüvelyt, és húzza ki a teleszkópcsövet.

ábra 4*

- Dugja össze a teleszkópcsövet és a padlófűvőkát.
- Tolja be a teleszkópcsövet bekattanásig a padlószívófej csőtoldalába.
A szétszedéshez nyomja meg a kioldó hüvelyt, és húzza ki a teleszkópcsövet.

ábra 5*

A teleszkópcső kioldásához állítsa a csúszókarmantyút / tolokapszolót a nyíl irányába, és állítsa be a kívánt hosszúságra.

ábra 6*

A tartozéktartót tolja rá a kombi-szívófejre és csiptesse a szívó- / teleszkópcsőre.

ábra 7

A hálózati csatlakozókábel a csatlakozódugónál fogva húzza a kívánt hosszúságra, és a dugót dugja be a hálózati aljzatba.

ábra 8

Kapcsolja be, illetve ki a porszívót a be-/kikapcsoló gombnak a nyíl irányába történő lenyomásával.

Porszívózás

ábra 9

A tolósabályzóval tudja a kívánt szívóerőt fokozatmentesen beállítani.

- Legalacsonyabb teljesítmény: 
Kényes anyagok, pl. függönyök porszívózásához.

- Alacsony teljesítmény: 
Enyhé szennyeződések napi tisztításához.

- Közepes teljesítmény: 
Robusztus padlóborítások, kemény padló és erős szennyezettség esetén.

- Magas teljesítmény: 
A nehezen eltávolítható és nagyon erős szennyeződések eltávolításához.

ábra 10

A padlószívófej beállítása:

- Szőnyegek és szőnyegpadlók porszívózásához
- Kemény padlók porszívózásához



Figyelem!

A padlószívófejen bizonyos mértékű kopás jelentkezik, ha kemény padlófelületek (pl. durva, rusztikus csempe) tisztításához használja. Ezért fontos, hogy a szívófejet rendszeres időközönként ellenőrizze. Ha a szívófej alja kopott, ill. szélei élessé váltak, könnyen megkarcolja a kényes kemény padlófelületeket, mint parketta vagy linóleum. A gyártó nem vállal felelősséget olyan károkról, amelyeket a kopott szívófej okoz.

ábra 11* Porszívózás kiegészítő tartozékkal

Dugja a használni kívánt szívófejet a szívócsőre vagy a kézi fogantyúra:

- a) Réstisztító fej fugák és sarkok stb. porszívózásához
 - b) Szőnyegtisztító fej kárpított bútorok, függönyök stb. porszívózásához.
 - c) Kemény padlóhoz való szívófej
 - rápatintható kefékoszorúval:
Kemény padlóburkolatok (csempe, parketta stb.) hatékony, de kímélő tisztításához
 - kefékoszorú nélkül:
Hasadékok és fugák tisztításához
- A kefékoszorú levehető a két reteszelés nyíl irányába történő nyomásával.

ábra 12* Szívófej állatszóróhoz

- Padlószívófej állatszórók könnyű és alapos eltávolításához.
- A teleszkópcsővet tolja be az állatszóróhoz való szívófej csőtoldalába, amíg bekattan.
A szétszedéshez nyomja meg a reteszelőhüvelyt és húzza ki a teleszkópcsővet.
- Tisztításhoz a szívófejet egyszerűen porszívózza le a szívócsővel / teleszkópcsővel.

ábra 13* Kemény padlóhoz való szívófej

- Kemény padlóborítások tisztításához (csempék, parketta, stb.)
- Dugja össze a teleszkópcsővet és a padlófűvőkát.

ábra 14 Rövid porszívózási szünet esetén a készülék hátoldalán található leállító segédeszközt is használhatja.

Tolja ehhez a padlószívófejnél lévő horgot a készülék hátoldalán található nyílásba.

A munka után

ábra 15 Húzza ki a hálózati csatlakozódugót.

- Kicsit húzza meg a hálózati csatlakozókábelt, majd engedje vissza. A kábel automatikusan feltekeredik.

ábra 16 A készülék tárolásához / mozgatásához használhatja a készülék alján levő porszívócső-tartót.

Állítsa fel a készüléket. Tolja a padló-szívófejnél lévő horgot a készülék alján található nyílásba.

Szűrőcsere

A szűrőzacskó cseréje

ábra 17 Ha szőnyegről felemelt szívófejnél és legmagasabb szívóteljesítmény-beállításnál a szűrőcsere-jelző intenzíven és egyenletesen világít, akkor a szűrőzacskót ki kell cserélni még akkor is, ha az még nem lenne tele. Ebben az esetben a beszívott tartalom jellege teszi a cserét szükségessé.

A szívófejnek, a szívócsőnek és a szivatómlőnek ilyenkor nem szabad eltömődve lennie, mert ezek eltömődése is kiváltja a szűrőcsere-jelzést.

ábra 18 Nyissa fel a fedelet úgy, hogy a zárókart a nyíl irányába tolja.

ábra 19 Húzza ki a szűrőzacskót a zárókapocsnál fogva, és vegye ki.

- a) Húzza ki a szűrőzacskót a zárókapocsnál fogva, és vegye ki.
- b) Az új szűrőzacskót helyezze be a tartóba és zárja be a porkamra fedelét.

■ **Figyelem: A fedél csak behelyezett szűrőzacskóval zárható be.**

A motorvédő-szűrő megtisztítása

A motorvédő-szűrőt rendszeres időközönként ütogetéssel meg kell tisztítani illetve ki kell mosni!

ábra 20* Nyissa ki a porkamra fedelét (lásd a 18. ábrát).

- Húzza ki a motorvédő szűrőt a nyíl irányában.
- A motorvédő szűrőt ütogetéssel tisztítsa meg.
- Erős szennyezettség esetén mossa ki a motorvédő szűrőt. A szűrőt a mosás után legalább 24 óráig hagyja száradni.
- Tisztítás után a motorvédő szűrőt tolja vissza a készülékbe, és zárja le a porkamra fedelét.

A habshivacs szűrő tisztítása

Amennyiben készüléke egy szűrőkeretben található habshivacs szűrővel van ellátva, a habshivacs szűrőt rendszeres időközönként mossa ki vagy ütogetse ki belőle a szennyeződést.

ábra 21* Nyissa ki a porkamra fedelét (lásd a 18. ábrát).

- Húzza ki a szűrőkeretben található habshivacs szűrőt a nyíl irányába.
- Vegye ki a habshivacs szűrőt a szűrőkeretből és ütogetéssel tisztítsa meg.
- Erős szennyezettség esetén mossa ki a habshivacs szűrőt.
A habshivacs szűrőt a mosás után legalább 24 óráig hagyja száradni.
- Tisztítás után helyezze vissza a habshivacs szűrőt a szűrőkeretbe, majd tolja be a szűrőkeretet a habshivacs szűrővel együtt a készülékbe és zárja be a porkamra fedelét.

■ **Figyelem: A porszívót ne üzemeltesse motorvédő szűrő nélkül!**

Hepa-szűrő (motorvédő-szűrő) kicserélése

Ha készüléke Hepa-szűrővel van felszerelve, azt évente ki kell cserélni.

ábra 22* Nyissa ki a porkamra fedelét.

- Nyissa ki a porkamra fedelét.
- Húzza ki a Hepa-szűrőt a nyíl irányába a készülékből.
- Tegye a készülékbe az új Hepa-szűrőt és zárja le a porkamra fedelét.

* kivitteltől függően

Kifűvőszűrő cseréje

Készüléke kifűvőszűrőjét évente egyszer ki kell cserélni.

A mikro-higiéniászűrő cseréje

ábra 23*

- Nyissa ki a porkamra fedelét (lásd a 18. ábrát).
- A zárókapocs nyíl irányában történő lenyomásával oldja ki a szűrőtartót.
- Vegye ki a szűrőhabot és a mikro-higiéniászűrőt.
Tegye be az új Micro-higiéniászűrőt és a szűrőhabot a szűrőtartóba.
- A szűrőtartót tegye a készülékbe, és kattintsa be.

A Hepa-szűrő cseréje

Az új szűrőt pótalkatrészként a következő számmal rendelheti meg ügyfélszolgálatunkon: 574 020

ábra 24*

- Nyissa ki a porkamra fedelét (lásd a 18. ábrát).
- Oldja ki a Hepa aktívszén-szűrőt a zárókapocs nyíl irányába történő lenyomásával, és vegye ki (lásd 23. ábra).
- Tegye a készülékbe az új HEPA-szűrőt és kattintsa be.

Finom porrészecskék felszívása után (mint például gipsz, cement stb.) a motorvédő-szűrőt ütögetéssel tisztítsa meg, esetleg cserélje ki a motorvédő-szűrőt és a kifűvőszűrőt.

Ápolás

A porszívó minden tisztítása előtt a készüléket ki kell kapcsolni, és a hálózati csatlakozódugót ki kell húzni.
A porszívó és a műanyagból készült tartozékok ápolásához szokványos műanyagtisztítót lehet használni.

- **A tisztításhoz ne használjon súrolószert, üveg- vagy általános tisztítószert.**

A porszívót soha ne tegye vízbe!

A porkamrát szükség esetén egy másik porszívóval ki lehet porszívózni, vagy egyszerűen egy száraz portörölvél / porcsettrel meg lehet tisztítani.

Műszaki változtatások joga fenntartva.

RU

Мы рады, что Вы остановили свой выбор на пылесосе Bosch серии BGL/BGB45.

В этой инструкции по эксплуатации представлены различные модели BGL/BGB45. Поэтому возможно, что некоторые функции и принадлежности, описанные здесь, могут отсутствовать у Вашего прибора.

Чтобы гарантировать наилучший результат уборки, Вам необходимо использовать только оригинальные принадлежности Bosch, разработанные специально для Вашего пылесоса.

Разверните страницы с рисунками!

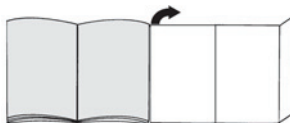

Описание прибора

- 1 Насадка для пола/ковра*
- 2 Насадка для пола/ковра с разблокировочной муфтой*
- 3 Насадка для шерсти животных*
- 4 Насадка для твердых напольных покрытий*
- 5 Телескопическая трубка с кнопкой-ползунком*
- 6 Телескопическая трубка с муфтой-ползунком*
- 7 Телескопическая трубка с муфтой-ползунком и разблокировочной муфтой*
- 8 Ручка шланга
- 9 Всасывающий шланг
- 10 Держатель комби-насадки*
- 11 Комби-насадка*
- 12 Крышка
- 13 Выпускной фильтр*
- 14 Электронный ползунковый регулятор мощности
- 15 Индикатор замены мешка для сбора пыли
- 16 Выключатель
- 17 Парковка трубки
- 18 Сетевой кабель
- 19 Парковочные защелки (с нижней стороны пылесоса)
- 20 Фильтр защиты двигателя*
- 21 Мешок для сбора пыли

* в зависимости от комплектации

Специальные и дополнительные насадки

А Упаковка сменных пылесборников

Для обеспечения оптимального уровня мощности прибора рекомендуется использовать оригинальные мешки для пыли: тип PowerProtect (00575069).

В комплект входят:

- 4 мешка для пыли с защёлкой
- 1 гигиенический микрофильтр

Мы рекомендуем вам использовать исключительно оригинальные мешки для пыли. Этот высокоэффективный пылесос обеспечивает высокий результат уборки при использовании высококачественных мешков для пыли. Только использование высококачественных мешков для пыли, таких как оригинальные мешки для пыли Bosch, гарантирует достижение показателей класса эффективности энергопотребления, удаления пыли и пылепоглощающей способности, указанных на этикетке энергопотребления.

Использование мешков для пыли более низкого качества (например, бумажных мешков) может значительно повлиять на срок службы и мощность прибора. Использование неподходящих или некачественных мешков для пыли может обусловить возникновение повреждений вашего пылесоса. Наша гарантия на распространяется на устранение повреждений, обусловленных вышеуказанными причинами.

Более подробную информацию можно найти по ссылке www.bosch-home.com/dust-bag. Здесь вы можете заказать наши оригинальные мешки для пыли.

В Насадка для твердых напольных покрытий BBZ123HD

Для чистки гладких полов (паркет, кафельная или керамическая плитка и т. д.)

С Насадка для пола BBZ082BD

Насадка для пола с переключателем, подходит для ковров и гладких полов.

Перед первым использованием

Рис. 1*

Установите рукоятку на шланг и защелкните ее.

Подготовка к работе

Рис. 2

- Вставьте патрубок всасывающего шланга в приемное отверстие.
- Для отсоединения шланга нажмите на кнопки разблокировки и выньте патрубок шланга из отверстия.

Рис. 3*

- Насадите телескопическую трубку на ручку.
- Задвиньте ручку в телескопическую трубку до надежной фиксации.
Чтобы отсоединить телескопическую трубку, нажмите на разблокировочную муфту и вытащите трубку из патрубков

Рис. 4*

- Насадите телескопическую трубку на насадку для пола.
- Задвиньте телескопическую трубку в патрубок насадки для пола/ковра до надежной фиксации.
Чтобы отсоединить телескопическую трубку, нажмите на разблокировочную муфту и вытащите трубку из патрубков

Рис. 5*

Нажимая на кнопку-/муфту-ползунок в направлении стрелки, разблокируйте телескопическую трубку и установите необходимую длину.

Рис. 6*

Вставьте комби-насадку в держатель и закрепите его на всасывающей / телескопической трубке.

Рис. 7

Возьмитесь за вилку сетевого кабеля, вытяните его на нужную длину и вставьте вилку в розетку.

Рис. 8

Включите пылесос нажатием выключателя в направлении стрелки.

Уборка

Рис. 9

Нужная мощность всасывания плавно устанавливается ползунковым регулятором мощности.







- Минимальная мощность:  для чистки деликатных тканей, например занавесок.
- Небольшая мощность:  для ежедневной уборки при слабом загрязнении.
- Средняя мощность:  для чистки грубых и твердых напольных покрытий и при сильном загрязнении.
- Максимальная мощность:  для чистки стойких и очень сильных загрязнений.

Рис. 10

Регулировка насадки для пола/ковра:

- для чистки ковров и ковровых покрытий => 
- для чистки твердых напольных покрытий => 

Внимание!

Насадки для чистки пола/ковра подвергаются определённому износу, в зависимости от характеристик вашего твёрдого напольного покрытия (например, шероховатая, грубая напольная плитка). В связи с этим, необходимо через регулярные промежутки времени контролировать состояние рабочей поверхности насадки. Изношенные, с заострившимися краями рабочие поверхности насадки могут привести к повреждению уязвимых твёрдых напольных покрытий, таких, как паркет или линолеум. Производитель не несёт ответственности за возможные повреждения, которые вызваны изношенной насадкой для пола.

Рис. 11* Уборка с использованием дополнительных принадлежностей

Наденьте насадку на ручку или всасывающую трубку:

- a) Щелевая насадка для чистки щелей, углов и т. п.
- b) Насадка для мягкой мебели, предназначенная для чистки мягкой мебели, штор и т. д.
- c) Щётка для твёрдых напольных покрытий
 - с устанавливаемой вставкой со щетиной: Для щадящей, но эффективной очистки твёрдых напольных покрытий (кафельная плитка, паркет и др.)
 - без вставки со щетиной: Для удаления загрязнений в местах стыков и в щелях
- Вставка со щетиной снимается путем нажатия обоих креплений в направлении стрелки

Рис. 12*

Насадка для шерсти животных

- Насадка для поверхностной и основательной уборки шерсти животных.
- Задвиньте телескопическую трубку в патрубок насадки для шерсти животных до надёжной фиксации. Для разъединения нажмите на кнопку разблокировки и извлеките телескопическую трубку, слегка провернув ее.
- Для очистки насадки просто производите чистку всасывающей трубкой/ телескопической трубкой.

Рис. 13*

насадка для твердых покрытий

- Для чистки твердых напольных покрытий (кафельная плитка, паркет и т. п.).
- Насадите телескопическую трубку на насадку для пола.

Рис. 14

Если Вам необходимо сделать короткую паузу в уборке, выключите прибор и используйте парковку трубки на задней стороне прибора. Для этого вставьте насадку для пола крючком в гнездо на задней стороне прибора.

После уборки

Рис. 15

- Выньте вилку из розетки.
- Слегка потяните за сетевой кабель и отпустите его. Кабель автоматически сматается.

Рис. 16

Для хранения/транспортировки пылесоса можно использовать парковочные защелки, расположенные снизу.

Поставьте прибор вертикально. Вставьте насадку для пола крючком в гнездо на нижней стороне прибора.

Замена фильтра

Замена мешка для сбора пыли

Рис. 17

Если индикатор загрязнения фильтра горит ярко и равномерно, в то время как насадка не касается ковра и мощность установлена на максимальную, то мешок для сбора пыли следует заменить, даже если он еще не полон. В этом случае необходимость замены определяется видом содержащегося в мешке мусора.

Проверьте, чтобы насадка, всасывающая трубка и шланг не были забиты пылью, потому что индикатор заполнения мешка для сбора пыли в таком случае тоже срабатывает.

Рис. 18

Отожмите рычаг фиксатора в направлении стрелки и откройте крышку.

Рис. 19

- a) Потянув за защелку, закройте мешок для сбора пыли и выньте его.
- b) Вставьте новый мешок для сбора пыли в держатель и закройте крышку пылесборного отсека.

Внимание: крышка закрывается только при вставленном мешке для сбора пыли.

Очистка поролона

Если Ваш прибор оснащён фильтром с поролоном, то поролон необходимо регулярно очищать путём промывки или выколачивания!

Рис. 21*

- Откройте крышку пылесборного отсека (см. рис. 18).
- Выньте рамку фильтра с поролоном в направлении, указанном стрелкой.
- Выньте поролон из рамки и вычистите его выколачиванием.
- В случае сильного загрязнения поролона промойте его.
Дайте поролону обсохнуть в течение минимум 24 часов.
- После очистки вставьте поролон в рамку фильтра, затем вставьте рамку с поролоном на место и закройте крышку пылесборного отсека.

! **Внимание:** Нельзя использовать пылесос без
● моторного фильтра!

Замена фильтра HEPA (моторного фильтра)

Если Ваш прибор оснащен фильтром HEPA, то раз в год этот фильтр необходимо менять.

Рис. 22*

- Откройте крышку пылесборного отсека.
- Выньте фильтр HEPA в направлении стрелки из прибора.
- Вставьте новый фильтр HEPA и закройте крышку пылесборного отсека.

Замена выпускного фильтра

Выпускной фильтр прибора необходимо менять один раз в год.

Замена гигиенического микрофильтра

Рис. 23*

- Откройте крышку пылесборного отсека (см. рис. 18).
- Нажмите на защелку в направлении стрелки, при этом держатель фильтра разблокируется.
- Выньте поролоновую прокладку и гигиенический микрофильтр.
Вставьте новый гигиенический микрофильтр и поролон в держатель фильтра.
- Вставьте держатель фильтра в прибор и зафиксируйте.

Замена фильтра Нера

Вы можете заказать новый фильтр через нашу сервисную службу по следующему номеру запасной части: 574 020

Рис. 24*

- Откройте крышку пылесборного отсека (см. рис. 18).
- Нажмите на защелку в направлении стрелки. При этом фильтр Нера разблокируется, и его можно вынимать из прибора (см. рис. 23).
- Вставьте и зафиксируйте новый фильтр HEPA.

После уборки мелкой пыли (напр., гипса, цемента и т. п.) очистите фильтр защиты двигателя, при необходимости замените его и выпускной фильтр.

Уход

Перед каждой чисткой пылесоса выключайте его и вынимайте вилку сетевого кабеля из розетки. Пылесос и пластмассовые принадлежности можно чистить обычными средствами для чистки пластмассы.

- ! **Не используйте абразивные чистящие средства, средства для мытья стекол или универсальные моющие средства.**
Не погружайте пылесос в воду.

При необходимости пылесборный отсек можно очистить с помощью другого пылесоса, протереть сухой тряпочкой или почистить кисточкой для пыли.

Оставляем за собой право на внесение технических изменений.

* в зависимости от комплектации

Ne bucurăm pentru faptul că ați decis să achiziționați un aspirator Bosch din seria de fabricație BGL/BGB45. În aceste instrucțiuni de utilizare sunt reprezentate diferite modele BGL/BGB45. De aceea este posibil ca nu toate caracteristicile de dotare și funcțiile descrise să fie valabile pentru modelul dumneavoastră.

Utilizați numai accesorii originale Bosch, care au fost dezvoltate special pentru aspiratorul dumneavoastră, pentru a obține cel mai bun rezultat posibil al aspirării.

Vă rugăm să deschideți la paginile cu imagini!



Descrierea aparatului

- 1 Perie pentru podele comutabilă*
- 2 Perie comutabilă pentru podele cu manșon de deblocare*
- 3 Perie pentru păr de animale*
- 4 Perie pentru gresie / parchet*
- 5 Tub telescopic cu buton glisant*
- 6 Tub telescopic cu dispozitiv glisant*
- 7 Tub telescopic cu dispozitiv glisant și manșon de deblocare*
- 8 Mânerul furtunului*
- 9 Furtun de aspirare
- 10 Suport de accesorii pentru duza combinată*
- 11 Duză combinată*
- 12 Capac
- 13 Filtru pentru aerul evacuat*
- 14 Indicator de schimbare a sacului
- 15 Regulator glisant electronic
- 16 Cablu de legătură la rețea
- 17 Dispozitiv auxiliar de fixare
- 18 Buton pornire / oprire
- 19 Dispozitiv auxiliar de fixare (pe partea inferioară a aparatului)
- 20 Filtru de protecție a motorului*
- 21 Sac de filtrare

A Pachet filtre de schimb

Pentru ca aparatul dvs. să funcționeze la nivelul de putere optim, recomandăm folosirea pungilor de schimb originale de tipul PowerProtect (00575069).

Conținut:

- 4 pungi de praf cu închizătoare
- 1 microfiltru de igienă

Vă recomandăm utilizarea exclusivă a sacilor noștri de praf originali.

Aparatul dvs. este un aspirator de înaltă eficiență, care obține rezultate foarte bune ale curățării în condițiile utilizării unor saci de praf de înaltă calitate. Numai utilizarea unor saci de praf de înaltă calitate, ca în special sacii de praf originali de la Bosch, asigură faptul că vor fi obținute valorile indicate în eticheta energetică EU referitoare la clasa de eficiență, capacitatea de colectare a prafului și capacitatea de reținere a prafului.

În plus, în cazul utilizării unor saci de praf de calitate mai redusă (ca de ex. saci de hârtie), pot fi influențate negativ durata de serviciu și puterea aparatului dvs. Și în final, utilizarea unor saci de praf care nu se potrivesc perfect sau sunt de calitate inferioară poate duce la avarii ale aspiratorului dvs. Astfel de avarii nu sunt incluse în garanția noastră.

Mai multe informații în acest sens găsiți pe www.bosch-home.com/dust-bag. Tot acolo aveți și posibilitatea de a comanda sacii noștri de praf originali.

B Perie pentru suprafețe dure BBZ123HD

Pentru aspirarea suprafețelor netede (parchet, dale de gresie, teracotă,...)

C Duză de podele BBZ082BD

Duză comutabilă de podele adecvată pentru covoare și podele netede.

Înainte de prima utilizare

Figură 1*

Introduceți mânerul pe furtunul de aspirare și blocați-l.

Punerea în funcțiune

Figură 2

- a) Fixați ștuțul furtunului de aspirare în orificiul de aspirare.
- b) Pentru îndepărtarea furtunului de aspirare apăsați butonul de deblocare și trageți furtunul.

Figură 3*

- a) Asamblați mânerul și tubul telescopic.
- b) Împingeți mânerul în tubul telescopic până la blocare. Pentru desfacerea îmbinării apăsați manșonul de deblocare și scoateți tubul telescopic

* în funcție de model

Figură 4*

- Asamblați peria pentru podele și tubul telescopic.
- Împingeți tubul telescopic în capătul periei pentru podele până când tubul se cuplează.
Pentru desfacerea îmbinării apăsați manșonul de deblocare și scoateți tubul telescopic

Figură 5*

Prin reglarea mufei glisante / butonului glisant în direcția săgeții deblocați tubul telescopic și reglați lungimea dorită.

Figură 6*

Împingeți suportul de accesorii pe duza combinată și fixați-l pe tubul de aspirație/telescopic.

Figură 7

Prindeți cablul de rețea de ștecher, trageți cablul în lungime dorită și introduceți ștecherul în priză.





Figură 8

Conectați aspiratorul prin apăsarea butonului de pornire / oprire în direcția săgeții.

Aspirarea

Figură 9

Puterea de aspirare dorită poate fi reglată fără trepte prin regulatorul glisant.

- Puterea cea mai scăzută: 
Pentru aspirarea stofelor sensibile, de ex. perdele.
- Puterea scăzută: 
pentru curățarea zilnică în cazul unui grad mic de murdărire.
- Putere medie: 
pentru curățarea mochetelor robuste, a podelelor dure și în cazul unui grad înalt de murdărire.
- Putere mare: 
Pentru curățarea murdărilor foarte intense și dificile.

Figură 10

Reglarea periei pentru podele:

- Pentru aspirarea covoarelor și a mochetelor
- Pentru aspirarea suprafețelor dure



Atenție!

În funcție de structura dușumelei (de ex. asperitate, gresie rustică), duzele de podea sunt supuse unei anumite uzuri. De aceea, trebuie să verificați la intervale regulate talpa duzei. Tălpile care sunt uzate și prezintă muchii ascuțite pot provoca deteriorări pe dușumelele sensibile cum sunt parchetul sau linoleumul. Producătorul nu răspunde pentru eventuale prejudicii cauzate de uzura duzei de podea.

Figură 11*

Aspirare cu accesorii suplimentare
Introduceți peria pe tubul de aspirare sau mâner, în funcție de necesități:

- Duza pentru spații înguste pentru aspirarea spațiilor înguste și colțurilor, etc.
 - Peria pentru tapițerie pentru aspirarea mobilei tapițate, a draperiilor, etc.
 - Duză pentru pardoseli dure
- cu o coroană de peri cu clips:
Pentru o curățare efectivă și în același timp delicată a pardoselilor dure (gresie, parchet etc.)
- fără coroană de peri cu clips:
Pentru curățarea murdăriei din spații înguste și fante
- Coroana de peri poate fi vizualizată prin apăsarea ambelor dispozitive de blocare în direcția săgeții

Figură 12*

- Peria pentru păr de animale
- Perie pentru podele pentru îndepărtarea ușoară și radicală a părului de animale.
- Tubul telescopic se împinge până la blocare în racordul periei pentru păr de animale.
Pentru desfacerea îmbinării apăsați butonul de deblocare și scoateți tubul telescopic.
- Pentru curățarea duzei asprați-o simplu cu tubul de aspirare / tubul telescopic.

Figură 13*

- Peria pentru suprafețe dure
- Pentru curățarea suprafețelor dure (dale de gresie, parchet etc.)
- Asamblați peria pentru podele și tubul telescopic.

Figură 14

În cazul scurtelor pauze de aspirare, după deconectarea aparatului puteți folosi dispozitivul auxiliar de fixare de la partea posterioară a aparatului.
Pentru aceasta împingeți cârligul de la peria de podele în orificiul de pe partea din spate a aparatului.

După lucrul cu aspiratorul

Figură 15

- Scoateți ștecherul din priză.
- Trageți puțin cablul de rețea și lăsați-l liber. Cablul de rulează automat.

Figură 16

Pentru depunerea /transportul aparatului poate fi folosit dispozitivul de depunere din partea inferioară a aparatului.

Așezați aparatul pe verticală. Împingeți cârligul de la peria de podele în orificiul de pe partea din spate a aparatului.

Schimbarea sacului

Schimbarea sacului de filtrare

Figură 17

Dacă indicatorul de schimbare a sacului luminează intens și permanent, când peria/ duza este ridicată de pe covor și puterea de aspirație este reglată la maxim, atunci trebuie înlocuit sacul de filtrare, chiar dacă el nu este încă plin. În acest caz natura materialului aspirat face necesară această înlocuire.

Duza, tubul de aspirare și furtunul de aspirare să nu fie înfundate, deoarece orice înfundare declanșează indicatorul de schimbare a filtrului.

Figura 18

Prin apăsarea pârghiei de blocare în direcția săgeții capacul se deschide.

Figura 19

- Sacul de filtrare se trage de etrierul de fixare și se scoate.
- Se pune noul sac de filtrare în suport și se închide capacul compartimentului de praf.

Atenție: capacul se închide numai cu sac de filtrare la loc.

Curățarea filtrului de protecție a motorului

Filtrul protector motor trebuie curățat la intervale regulate prin lovituri repetate resp. spălare!

Figură 20*

- Deschideți capacul compartimentului de praf (vezi figura 18).
 - Scoateți filtrul de protecție a motorului în direcția săgeții.
 - Curățați filtrul de protecție a motorului prin scuturare.
 - Dacă filtrul de protecție este foarte murdar atunci el trebuie spălat.
- Lăsați apoi filtrul să se usuce cel puțin 24 ore.
- După curățare se introduce filtrul protector motor în aparat și se închide capacul compartimentului de praf.

Curățarea materialului spongios de filtrare

În cazul în care aparatul dvs. este echipat cu un cadru de filtrare cu material spongios de filtrare, materialul spongios de filtrare ar trebui scuturat, respectiv spălat la intervale regulate!

Fig. 21*

- Deschideți capacul compartimentului de praf (vezi figura 18).
- Extrageți cadrul de filtrare cu materialul spongios de filtrare în direcția săgeții.
- Extrageți materialul spongios de filtrare din cadrul de filtrare și curățați-l prin scuturare.
- În cazul în care acesta este murdărit în profunzime, materialul spongios de filtrare ar trebui spălat. Lăsați materialul spongios de filtrare în incheiere să se usuce timp de cel puțin 24 de ore.
- După curățarea materialului spongios de filtrare, introduceți-l în cadrul de filtrare cu materialul spongios de filtrare și apoi în aparat, după care închideți capacul compartimentului de praf.

Atenție: Aspiratorul nu trebuie pus în funcțiune fără filtrul de protecție al motorului!

Schimbarea filtrului Hepa (a filtrului protector motor)

Dacă aparatul Dumneavoastră este dotat cu un filtru Hepa, acesta trebuie schimbat anual.

Figură 22*

- Deschideți capacul compartimentului de praf.
- Trageți filtrul Hepa în direcția săgeții și scoateți-l din aparat.
- Introduceți noul filtru Hepa și închideți capacul compartimentului de praf

Schimbarea filtrului pentru aerul evacuat

Filtrul pentru aerul evacuat din aparatul Dumneavoastră trebuie schimbat anual.

Schimbarea filtrului Micro-Higiene

Figură 23*

- Deschideți capacul compartimentului de praf (vezi figura 18).
- Deblocați suportul filtrului prin apăsarea etrierului de fixare în direcția săgeții
- Scoateți spuma pentru filtru și filtrul Micro-Higiene. Puneți noul filtru Micro-Higiene și spuma pentru filtru în suportul filtrului.
- Puneți suportul filtrului în aparat și blocați-l.

Înlocuirea filtrului Hepa

Puteți comanda noul filtru prin intermediul unităților de service cu următorul număr de piesă de schimb: 574 020

Figură 24*

- Deschideți capacul compartimentului de praf (vezi figura 18).
- Deblocați filtrul Hepa prin apăsarea etrierului de fixare în direcția săgeții și scoateți-l din aparat (vezi figura 23).
- Introduceți noul filtru Hepa și închideți-l.

După aspirarea particulelor fine de praf (cum ar fi de ex. ghips, ciment, ș.a.m.d.), curățați prin scuturare filtrul de protecție a motorului, eventual înlocuiți filtrul de protecție a motorului și filtrul de evacuare.

Întreținere

Înainte de fiecare curățare a aspiratorului, acesta trebuie deconectat și ștecherul trebuie scos din priză.

Aspiratorul și piesele accesorii din material plastic pot fi întreținute cu substanțe pentru curățarea materialelor plastice obișnuite din comerț.

- **Nu folosiți produse de curățare prin frecare,**
- **substanțe de curățat sticlă sau univesrale.**
- **Nu scufundați niciodată aspiratorul în apă.**

Compartimentul de praf poate fi aspirat, dacă este necesar, cu un alt aspirator sau poate fi curățat simplu cu o cârpă de praf uscată/ perie de praf.

Ne rezervăm dreptul la modificări tehnice.

kk

BGL/BGB45 сериясындағы Bosch шаңсорғышын таңдағаныңызға өте қуаныштымыз. Осы пайдалану нұсқаулығында түрлі BGL/BGB45 үлгілері көрсетілген. Сол үшін сипатталған жабдықтау белгілерінің барлығы да үлгіңізде бар болмауы мүмкін. Тек түпұсқалық Bosch керек-жарақтарын пайдалануыңыз қажет, олар сіздің шаңсорғышыңыз үшін жасалған болып ең жақсы шаңсору нәтижесін қамтамасыз етеді.

Беттік жағынан жайып ашыңыз!

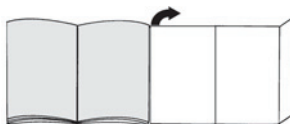

Аспаптар сипаттамасы

- 1 Ауысатын еден соплосы*
- 2 Ауысатын еден соплосы босату гильзасымен*
- 3 Хайуан түгі соплосы*
- 4 Қатты еден соплосы*
- 5 Телескоптық құбыр жылжымалы пернемен*
- 6 Телескоптық құбыр жылжымалы манжетамен*
- 7 Телескоптық құбыр жылжымалы манжета және босату гильзасымен*
- 8 Шланг қолтұтқасы
- 9 Сору шланғы
- 10 Комбинацияланған сопло үшін керек-жарақтар тасушысы*
- 11 Комбинацияланған сопло*
- 12 Қақпақ
- 13 Үрлеу сүзгісі*
- 14 Электрондық жылжымалы реттегіш
- 15 Сүзгі алмастыру көрсеткісі
- 16 Қосу / өшіру түймешігі
- 17 Тоқтау көмегі
- 18 Желіге қосу кабелі
- 19 Қою көмегі (құрылғы төмен жағында)
- 20 Моторды қорғау сүзгісі*
- 21 Шаң қабы

Қосалқы бөлшектер мен арнайы керек-жарақтар

А Қосалқы сүзгі орамы

G түріндегі ALL PowerProtect шаң қабы

Қосалқы бөлшек нөмірі.: 00577549

Мазмұны:

- 4 шаң қабы құлыпен
- 1 Микрогигиеналық сүзгі

! Нұсқау

- Біз тек біздің түпнұсқалық шаң қабын пайдалануды ұсынамыз.

Сіздің құрылғыңыз бұл жоғары тиімділікті шаңсорғыш болып, ол жоғары сапалы шаң қабымен пайдаланғанда жақсы тазалау нәтижесін береді. Тек жоғары сапалы шаң қабын пайдалану, мысалы, Bosch түпнұсқалық шаң қаптарын, ЕО энергия белгісінде берілген энергия тиімділігі сыныпы, шаң алу және шаңды ұстау мәндерге жетуге мүмкіншік береді.

Төменгі сапалы шаң қаптарын пайдаланып (мысалы, қағаз қабын) құрылғының пайдалану мерзімі мен жұмыс сапасын төмендетуі мүмкін. Дұрыс болмаған немесе сапасы төмен шаң қаптарын пайдалану шаңсорғыш зақымдауына алып келуі мүмкін. Мұндай зияндар біздің кепілдігіміз арқылы қапталмайды.

Бұл туралы қосымша ақпараттарды төмендегіден аласыз www.bosch-home.com/dust-bag. Ол жерде және біздің түпнұсқалық шаңсорғыш қаптарын алу мүмкін.

В Қатты еде соплосы BBZ123HD

(паркет, плитка, терракота,...)

С Еден соплосы BBZ082BD

Ауыспалы еден сополсы, кілемдер мен тегіс едендер үшін сай.

Бірінші пайдаланудан алдын

Сурет 1*

- Қолтұтқаны сору шлангына салып бекітіңіз.

Жұмысты бастау

Сурет 2

- Сору шлангы келте құбырын сору тесігіне салып тіретіңіз.
- Сору шлангын алу үшін босату түймешіктерін қысып шлангты шығарыңыз.

Сурет 3*

- Қолтұтқа мен телескоптық құбырды бір біріне салыңыз.
- Қолтұтқаны тірелгенше телескоптық құбырға салыңыз. Байланысты ажырату босату түймешігіне басып телескоптық құбырды шығарыңыз.

Сурет 4*

- Еден мен телескоптық құбырды бір біріне салыңыз.
- Телескоптық құбырды тірету үшін еден соплосының келте құбырына салыңыз. Байланысты ажырату босату түймешігіне басып телескоптық құбырды шығарыңыз.

Сурет 5*

- Жылжымалы манжетаны/түймешені телескоптық құбыр көрсеткісі бағытында босатып керекті ұзындықты реттеңіз.

Сурет 6*

- Керек-жарақтар тасушысын комбинацияланған соплға салып сору/телескоптық құбырға қысыңыз.

Сурет 7

- Желіге қосу кабелін айырынан ұстап керекті ұзындыққа шығарып желі айырын розеткаға салыңыз.





Сурет 8

- Шаңсорғышты қосу/өшіру түймесін бағыттама бағытында қосыңыз.

Сору

Сурет 9

Жылжыма реттегішті жылжытып керекті сору күшін басқашсыз реттеу мүмкін.

- Ең төмен
қуат аймағы: 
Сезімтал заттерді сору үшін, мысалы, перделерді, т.б.
- Төмен
қуат аймағы: 
Аз ластанған кезде күн сайын тазалау үшін.
- Орташа
қуат аймағы: 
Қатты еден қаптамаларын, қатты едендерді және қатты ластарды тазалау үшін.
- Жоғары
қуат аймағы: 
Қатты мен өте қатты ластарды тазалау үшін.

Сурет 10

Еден соплосын реттеу:

- Кілемдер мен кілемдік едендерді тазалау үшін => 

- Қатты едендерді сору үшін => 

! Назарыңызда болсын:

Еден соплолары қатты еденіңіз сапасына байланысты (мысалы, бұжыр, дәрекі плиткалар) белгілі дәрежеде тозады. Сол үшін соплоның етегін жүйелік түрде тексеру керек. Тозыған, өткір қырлы сопло етегі паркет немее линолеум сияқты сезімтал қатты еденді зақымдауы мүмкін. Өндіруші тозыған еден соплосы арқылы мүмкін зияндар үшін жауапкер емес.

Сурет 11^a Қосымша керек-жарақтармен сору

Соплоларды керек болса сору құбырына немесе қолтұтқаға салыңыз:

- Шеттер мен бұрыштарды шаңсору үшін шеттік сопло, т.б.
- Қаптауыш соплосы қаптауыштық жиһаздарды, перделерді т.б. шаңсору үшін
- Қатты еден соплосы
 - қыстырылған ысқышпен:

Қатты еден қаптамаларын (плитка, паркет т.б.) тиімді және жұмсақ тазалау үшін

- ысқышсыз:

Тесіктер мен ойықтардағы лас тазалау үшін

- Ысқышты екі ысырманы көрсеткі бағытында басып шешуге болады

Сурет 12^a Хайуан түгі соплосы

Еден соплосы хайуан түктерін оңай және әбден алып қою үшін.

- Телескоптық құбыр тірелгенше хайуан түктері соплосы келдте құбырына жылжытыңыз. Байланысты ажырату босату түймешігіне басып телескоптық құбырды шығарыңыз.
- Соплоны тазалау үшін оңай сору құбыры / телескоптық құбырмен сорып алыңыз.

Сурет 13^a Қатты еден соплосы

Қатты еден қаптамаларын тазалау үшін (плиткалар, паркет т.б.)

- Қатты еден мен телескоптық құбырды бір біріне салыңыз.

Сурет 14

Қысқа сору үзілістерінде құрылыны өшіріп тоқтату көмегін құрылғы арқа жағында пайдалану мүмкін.

Ол үшін еден соплосындағы ілгекті құрылғы арқасындағы тесікке жылжытыңыз.

Жұмыстан кейін

Сурет 15

- Ашаны розеткадан шығарыңыз.
- Желі қосу кабелінен қысқа тартып жіберіңіз. Кабель автоматты жиналады.

Сурет 16

Құрылғыны алып қою/тасымалдау үшін құрылғы төменгі жағының алып қою көмегін пайдалану мүмкін. Құрылғыны тегіс қойыңыз. Еден соплосындағы ілгекті құрылғы астындағы тесікке жылжытыңыз.

Сүзгіні алмастыру

Шаң қабын алмастыру

Сурет 17

- Егер сопло кілемнен көтеріліп сору қуаты ең жоғары параметрде тұрғанда сүзгіні алмастыру көрсеткісі интенсивті және біркелкі жыпылықтаса, шаң қабын алмастыру керек, ол толық болмаса да. Бұл жағдайда қапқа кірген зат алмастыруды қажет етеді.
- Сопло, сору құбыры және сору шлангы бітеліпқалмауы тиіс, себебі бұл сүзгіні алмастыру көрсеткісінің істеп кетуіне алып келеді.

Сурет 18

- Қақпақты жабу тұтқышының бағыттама бағытында жылжытып ашыңыз.

Сурет 19

- Шаң қабын жабу цупферін тартып жабып шығарыңыз.
- Жаңа шаң қабын ұстағышқа жылжытып шаң бөлімшесінің қақпағын жабыңыз.

! Назар аударыңыз: қақпақ тек салынған шаң қабымен жабылады.

Моторды қорғау сүзгісін тазалау

Моторды қорғау сүзгісін жүйелік ретте қағып жөе жуып тазалау керек!

Сурет 20^a

- Шаң бөлмесі қақпағын ашыңыз (18-ші суртеті қараңыз).
- Мотор сүзгісін бағыттама бағытында тартыңыз.
- Моторды қорғау сүзгісін қағып тазалаңыз.
- Қатты ластануда моторды қорғау сүзгісін жуу керек. Сүзгіні жуып сосын кемінде 24 сағат келтіріңіз.
- Тазалаудан соң, моторды қорғау сүзгісін құрылғыға жылжытып шаң бөлімі қақпағын жабыңыз.

Сүзгі көбігін тазалау

Егер құрылғы сүзгілеу көбігі бар сүзгі рамасымен жабдықталған болса, сүзгілеу көбігін жүйелік ретте қағып және жуып тазалау керек!

Сурет 21*

- Шаң бөлмесі қақпағын ашыңыз (18-ші суртеті қараңыз).
- Сүзгі рамасы сүзгілеу көбігіме бағыттама бағытында тартыңыз.
- Сүзгілеу көбігін сүзгі рамасынан шығарып қағып тазалаңыз.
- Қатты ластануда сүзгілеу көбігін жуу керек. Сүзгілеу көбігін жуып сосын кемінде 24 сағат кептіріңіз.
- Тазалаудан соң, сүзгілеу көбігін сүзгі рамасын слып сүзгі рамасын сүзгілеу көбігімен құрылғыға жылжытып шаң бөлімі қақпағын жабыңыз.

! Назар аударыңыз: шаңсорғышты моторды қорғау сүзгісіз пайдалану мүмкін емес!

Нера сүзгісін (моторды қорғау сүзгісі) алмастырыңыз

Егер құрылғыңыз НЕРА сүзгісімен жабдықталған болса, оны жыл сайын алмастыру қажет.

Сурет 22*

- Шаң бөлмесі қақпағын ашыңыз.
- Нера сүзгісін бағыттама бағытында шығарып құрылғыдан алып қойыңыз.
- Жаңа Нера сүзгісін қайта салып шаң бөлмесінің қақпағын жабыңыз

Үрлеу сүзгісін алмастыру

Құрылғыңыздың үрлеу сүзгісін жыл сайын алмастыру қажет.

Микрогигиеналық сүзгіні алмастырыңыз

Сурет 23*

- Шаң бөлмесі қақпағын ашыңыз (18-ші суртеті қараңыз).
- Жабу цупферін бағыттама бағытында басып сүзгі ұстағышын босатыңыз.
- Сүзгілеу көбігі мен микрогигиеналық сүзгіні алып қойыңыз. Жаңа микрогигиеналық сүзгі мен сүзгі көбігін сүзгі ұстағышына салыңыз.
- Сүзгі ұстағышын құрылғыға салып тіретіңіз.

Нера сүзгісін алмастырыңыз

Жаңа сүзгісіне біздің клиенттер қызметі арқылы төмендегі қосалқы бөлшек нөмірі арқылы тапсырыс беру мүмкін: 574 020

Сурет 24*

- Шаң бөлмесі қақпағын ашыңыз (18-ші суртеті қараңыз).
- Жабу цупферін бағыттама бағытында басып нера сүзгісін босатыңыз да құрылғыдан алыңыз (23-ші суретті қараңыз).
- Жаңа Нера сүзгісін салып тіреп қойыңыз.

Шағын шаң бөлшектерін сорып алудан соң (мысалы, гипс, цемент т.б.), моторды қорғау сүзгісін қағып тазалаңыз, керек болса, моторды қорғау сүзгісі ме үрлеу сүзгісін алмастырыңыз.

Күтім

Шаңсорғышты әр тазалағаннан соң, оны өшіріп желі айырын тартып қою керек. Шаңсорғыш пен пластик керек-жарақтарды стандартты пластмасса тазартқышымен күту мүмкін.

! Ысқалашуыш заттектерді, шыны немесе өмбебап тазартқышты пайдаланыңыз. Шаңсорғышты ешқашан суға батырмаңыз.

Шаң бөлімін керек болғанда екінші шаңсорғышпен сору немесе оңай құрғақ шаң шүберегімен/шаң жаққышымен тазалауға болады.

Бізде техникалық өзгерістер енгізу құқығы бар.

شکل 19

(a) کیسه را با کشیدن زیانه قفل کننده ببندید و آن را بیرون بیاورید.
(b) کیسه نو را داخل نگهدارنده قرار دهید و درپوش محافظه گرد و خاک را ببندید.

! احتیاط: درپوش تنها در صورتی بسته می‌شود که کیسه جارو برقی به شکل صحیح قرار گرفته باشد.

روش تمیز کردن فیلتر محافظ موتور

فیلتر محافظ موتور باید از طریق تکاندن خاک و شستشوی آن با آب، به طور منظم تمیز شود!

شکل 20

- درپوش محافظه کیسه جارو برقی را باز کنید (به شکل 18 مراجعه کنید).
- فیلتر محافظ موتور را در جهت پیکان بیرون بیاورید.
- فیلتر محافظ موتور را بتکانید و خاک آن را بگیرید.
- در صورتی که فیلتر محافظ موتور خیلی کثیف باشد، باید آن را با آب بشویند.
- جهت خشک شدن کامل می‌بایست فیلتر را پس از شستشو 24 ساعت کنار بگذارید.
- پس از شستشو، فیلتر محافظ موتور را داخل جارو برقی قرار دهید و درپوش محافظه کیسه جارو برقی را ببندید.

تمیز کردن فیلتر اسفنجی

در صورتی که دستگاه شما به فیلتر اسفنجی و قاب نگهدارنده فیلتر مجهز است، فیلتر اسفنجی باید در فواصل منظم از طریق تکاندن گرد و خاک یا آبکشی تمیز شود.

شکل 21

- درپوش محافظه کیسه جارو برقی را باز کنید (به شکل 18 مراجعه کنید).
- فیلتر اسفنجی و قاب نگهدارنده را در جهت فلش بکشید و بیرون بیاورید.
- فیلتر اسفنجی را از قاب نگهدارنده جدا کنید و به آن ضربه بزنید تا گرد و خاک خارج شود.
- در صورتی که فیلتر اسفنجی خیلی کثیف باشد، باید آن را با آب بشویند.
- پس از شستشو، حداقل 24 ساعت صبر کنید تا فیلتر اسفنجی خشک شود.
- بعد از تمیز کردن، فیلتر اسفنجی را دوباره در قاب نگهدارنده قرار دهید، قاب را به همراه فیلتر وارد دستگاه کنید و درپوش محافظه کیسه جارو برقی را ببندید.

! احتیاط: جارو برقی نباید بدون فیلتر محافظ موتور کار کند!

تعویض فیلتر هیا (فیلتر محافظ موتور)

در صورتی که جارو برقی شما به فیلتر هیا مجهز است، باید آنرا سالی یکبار تعویض کنید.

شکل 22

- درپوش محافظه کیسه جارو برقی را باز کنید.
- فیلتر هیا را در جهت پیکان بیرون بکشید و از دستگاه خارج کنید.
- فیلتر هیا نو را در دستگاه قرار دهید و درپوش محافظه کیسه جارو برقی را ببندید.

تعویض فیلتر هوای خروجی

فیلتر هوای خروجی جارو برقی سالی یکبار تعویض شود.

تعویض فیلتر مایکرو- بهداشتی

شکل 23

- درپوش محافظه کیسه جارو برقی را باز کنید (به شکل 18 مراجعه کنید).
- با فشار دادن ضامن قفل کننده در جهت پیکان، نگهدارنده فیلتر را آزاد کنید.
- فیلتر اسفنجی و فیلتر مایکرو- بهداشتی را بردارید.
- فیلتر مایکرو- بهداشتی جدید و فیلتر اسفنجی را درون نگهدارنده فیلتر جای دهید.
- نگهدارنده فیلتر را داخل جارو برقی قرار دهید و آن در محل خود جا ببندازید.

تعویض فیلتر هیا

فیلتر نو را می‌توانید با استفاده از شماره قطعه یدکی زیر از مرکز خدمات پس از فروش تهیه نمایید:
574 020

شکل 24

- درپوش محافظه کیسه جارو برقی را باز کنید (به شکل 18 مراجعه کنید).
- ضامن قفل کننده را در جهت فلش فشار دهید تا فیلتر هیا آزاد شود و آن را از داخل جارو برقی خارج نمایید (به شکل 23 مراجعه کنید).
- فیلتر هیا جدید را وارد کنید و در محل خود محکم نمایید.

پس از جارو کردن ذرات گرد و خاک ریز (مثل گچ یا سیمان)، فیلتر محافظ موتور را بتکانید تا تمیز شود و، در صورت لزوم، فیلتر محافظ موتور و فیلتر هوای خروجی را تعویض کنید.

نگهداری از دستگاه

همیشه قبل از تمیز کردن جارو برقی، دستگاه را خاموش کنید و سیم آن را از پریز برق خارج نمایید.
بنده جارو برقی و لوازم پلاستیکی آن را می‌توان با استفاده از تمیزکننده‌های عادی مواد پلاستیکی، تمیز کرد.

- ! از مواد ساینده، شیشه شوی یا مواد تمیزکننده چندمنظوره استفاده نکنید.
- هرگز جارو برقی را در آب فرو نبرید.

محفظه گرد و خاک دستگاه را می‌توان در صورت لزوم، با استفاده از یک جارو برقی دیگر و یا تنها با استفاده از پارچه خشک و یا یک برس غبار روب تمیز کرد.

مشروط به اصلاحات فنی.

شکل 5*

- قفل لوله تلسکوپی را با جابه‌جا کردن غلاف تنظیم/کلید کشویی در جهت پیکان، آزاد کنید و طول مورد نظر را تنظیم نمایید.

شکل 6*

- نگهدارنده لوازم جانبی را به سری چندمنظوره وصل کنید و آن را روی لوله مکش/تلسکوپی محکم کنید.

شکل 7

- دوشاخه را در دست بگیرید و سیم برق را به اندازه مورد نیاز بیرون بکشید، سپس دوشاخه را به پریز برق وصل کنید.

شکل 8

- برای روشن یا خاموش کردن جارو برقی، دکمه روشن/خاموش را در جهت پیکان فشار دهید.

روش جارو کردن

شکل 9

میزان مکش را می‌توانید هر چند بار که مایل هستید با استفاده از کلید کشویی روی سطح مورد نیاز تنظیم کنید.

■ کمترین

توان مکش:

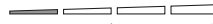

برای جارو کردن پارچه‌های ظریف، برای مثال پرده.

توان مکش



پایین:

برای جارو زدن روزانه و کف‌های با کثیفی کم.

توان مکش

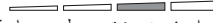

متوسط:

برای جارو زدن کفپوش‌های بادوام، زمین سخت و سطوح بسیار کثیف.

توان مکش

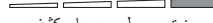

بالا:

برای جارو زدن آلودگی‌های سرسخت و سطوح بسیار کثیف.

شکل 10

تنظیم کردن سری مخصوص کف:

(a) برای جارو زدن قالیچه

و فرش



=>

(b) برای جارو زدن

کفپوش‌های سخت



=>

! احتیاط:

- سری‌های مخصوص کف زمین، بسته به نوع سطوح سخت (به عنوان مثال، سطوح زیر، موزائیک خشتی) در معرض مقداری سایش هستند. در نتیجه شما باید با فواصل منظم قسمت زیرین سری کف را کنترل کنید. ساینده‌ی قسمت زیری سری‌های مخصوص کف باعث ایجاد لبه‌های تیزی می‌شود که می‌تواند به کفپوش‌های حساس مثل پارکت یا لیزینولوم، آسیب برساند. سازنده هیچ مسؤلیتی را در قبال آسیب‌های ناشی از به کارگیری سری‌های فرسوده مخصوص کف نمی‌پذیرد.

شکل 11*

جارو کردن با لوازم جانبی دستگاه

لوازم جانبی را برحسب نیاز به لوله مکش و یا دسته وصل کنید:

(a) سری مخصوص درز و شکاف برای جارو کردن شکاف‌ها و گوشه‌ها، و غیره.

(b) سری مخصوص اجزاء میلمان برای تمیز کردن رومبلی، پرده و غیره.

(c) سری تمیز کننده سطوح سخت*

- با برس جمع شونده تمیز کننده گوشه‌ها

- برای تمیز کردن ملایم اما مؤثر کفپوش‌ها (کاشی، پارکت، غیره)

- بدون برس جمع شونده تمیز کننده گوشه‌ها:

برای تمیز کردن کثیفی داخل شکاف‌ها و ترک‌ها

- برس تمیز کننده گوشه‌ها را می‌توانید با فشار دادن دو زبانه در جهت پیکان‌ها جدا کنید

شکل 11*

جارو کردن با لوازم جانبی دستگاه

لوازم جانبی را برحسب نیاز به لوله مکش و یا دسته وصل کنید:

(a) سری مخصوص درز و شکاف برای جارو کردن شکاف‌ها و گوشه‌ها، و غیره.

(b) سری مخصوص اجزاء میلمان برای تمیز کردن رومبلی، پرده و غیره.

شکل 12*

برس مخصوص موی حیوانات

سری کف برای جارو زدن آسان و کامل موی حیوانات.

● لوله تلسکوپی را تا هنگام قفل شدن در محل خود، در داخل قطعه اتصال

سری مخصوص موی حیوانات، فشار دهید.

برای آزاد کردن اتصال، حلقه آزاد کننده را فشار فشارد و لوله تلسکوپی

را بیرون بکشید.

● برای تمیز کردن سری، کافی است آنرا با استفاده از لوله مکش/

تلسکوپی جارو بزنید.

شکل 13*

برس مخصوص سطوح سخت

برای تمیز کردن کفپوش‌های سخت (سرامیک، پارکت، غیره.)

● سری مخصوص کف را به لوله تلسکوپی وصل کنید.

شکل 14

چنانچه می‌خواهید جارو کردن را برای مدت کوتاهی متوقف کنید، می‌توانید

بعد از خاموش کردن جارو برقی از نگهدارنده لوله واقع در پشت جارو

برقی استفاده کنید.

برای این منظور، گیره روی سری کف را داخل شیار قسمت عقب جارو

برقی قرار دهید.

پس از پایان کار

شکل 15

● دوشاخه را از پریز برق جدا کنید.

● سیم برق را کمی بکشید و سپس رها کنید. سیم به صورت خودکار جمع

می‌شود.

شکل 16

برای کنار گذاشتن یا حمل جارو برقی، می‌توانید از پایه نگهدارنده لوله در

وضعیت عمودی که زیر دستگاه قرار گرفته است، استفاده کنید.

جارو برقی را به صورت عمودی روی قسمت انتهایی آن قرار دهید. گیره

روی سری مخصوص کف را در داخل شیار موجود در قسمت زیر جارو

برقی قرار دهید.

تعویض فیلترهای کیسه جارو برقی

تعویض کیسه جارو برقی

شکل 17

چنانچه در حالت انتخاب حداکثر توان مکش و عدم قرار گیری سری تمیز

کننده بر روی زمین، نمایشگر زمان تعویض کیسه جارو برقی بر روی

درپوش به طور کامل پر شود، کیسه جارو برقی باید به رغم پر نشدن

کامل، تعویض شود. کیسه باید حتی اگر هنوز به طور کامل پر نشده است

به دلیل نوع گرد و خاک مکش شده، تعویض شود. ابتدا بررسی کنید که

سری، لوله مکش و لوله خرطومی گرفتگی ندارند، زیرا این موضوع

باعث روشن شدن نشانگر تعویض کیسه می‌گردد.

شکل 18

- با جابه‌جا کردن دستگاه در جهت پیکان، درپوش را باز کنید.

لطفاً توجه نمایید

بنابراین توصیه می‌کنیم فقط از کیسه‌های جارو برقی اصل استفاده کنید. دستگاه شما یک جارو برقی بسیار کارآمد است که وقتی همراه با کیسه با کیفیت بالا استفاده شود، امکان دستیابی به بهترین نتیجه را فراهم می‌آورد. فقط با استفاده از کیسه جارو برقی با کیفیت بالا (مانند کیسه‌های اصل بوش) می‌توانید اطمینان یابید که جارو برقی شما در کلاس بهره‌وری انرژی، قدرت مکش و ظرفیت نگه‌داری گرد و غبار مندرج در برجستبار انرژی اتحادیه اروپا کار می‌کند.

استفاده از کیسه‌های جارو برقی با کیفیت پایین (به عنوان مثال کیسه‌های کاغذی) می‌تواند بر طول عمر و عملکرد دستگاه شما اثر منفی داشته باشند. استفاده از کیسه‌های بی کیفیت با نامناسب نیز می‌تواند به جارو برقی آسیب برساند. ضمانت نامه دستگاه شامل این قبیل آسیب‌ها نمی‌شود.

برای کسب اطلاعات بیشتر در این خصوص به آدرس اینترنتی زیر مراجعه کنید

www.bosch-home.com/dust-bag. کیسه‌های جارو برقی اصل را می‌توانید در اینجا سفارش دهید.

تبریک صمیمانه ما را به خاطر خرید جارو برقی بوش BGL/BGB45 بپذیرید. انواع مدل‌های BGL/BGB45 در این دفترچه راهنما توصیف شده‌اند، بنابراین ممکن است برخی تجهیزات و عملکردهای تشریح شده در مدل شما موجود نباشد.

فقط از لوازم جانبی اصل بوش، که با هدف دستیابی به بهترین نتیجه، به خصوص برای جارو برقی شما طراحی شده است، استفاده کنید.

صفحات مصور تا شده را باز کنید.

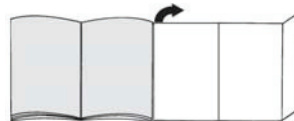

جارو برقی شما

- 1 سری قابل تنظیم کف*
- 2 سری کف قابل تنظیم با حلقه آزاد کننده*
- 3 برس مخصوص موی حیوانات*
- 4 برس مخصوص سطوح سخت*
- 5 لوله تلسکوپی با کلید کشویی*
- 6 لوله تلسکوپی با غلاف قابل تنظیم
- 7 لوله تلسکوپی با غلاف تنظیم و حلقه آزاد کننده*
- 8 دستگیره
- 9 لوله خرطومی
- 10 نگهدارنده لوازم جانبی برای سری چندمنظوره*
- 11 سری چندمنظوره*
- 12 درپوش
- 13 فیلتر هوای خروجی*
- 14 کنترل الکترونیکی کشویی
- 15 نمایشگر زمان تعویض کیسه جارو برقی
- 16 دکمه روشن/خاموش
- 17 نگهدارنده لوله
- 18 سیم برق
- 19 پایه نگهدارنده لوله در وضعیت عمودی (واقع در زیر دستگاه)
- 20 فیلتر محافظ موتور*
- 21 کیسه جارو برقی

قطعات یدکی و لوازم جانبی ویژه

A بسته فیلتر جایگزین

کیسه جارو برقی نوع G ALL PowerProtect
شماره: 00577549
شامل:

- 4 عدد کیسه جارو برقی به همراه بست‌ها
- 1 عدد فیلتر مایکرو-بهداشتی

B برس مخصوص سطوح سخت BBZ123HD

جهت جارو کردن سطوح سخت (پارکت، سرامیک، لمینیت، غیره)

C سری مخصوص کف BBZ082BD

سری کف قابل تنظیم، مناسب برای فرش و سطوح سخت.

مراحل قبل از به کارگیری دستگاه برای نخستین بار

شکل 1*

- دسته را روی لوله خرطومی فشار دهید تا جا بیفتد.

راه اندازی

شکل 2

- (a) قطعه رابط لوله خرطومی را در سوراخ مکش هوای روی جارو برقی فشار دهید تا جا بیفتد.
- (b) برای جدا کردن لوله خرطومی، دکمه آزاد کننده را فشار دهید و لوله را بیرون بکشید.

شکل 3*

- (a) دسته و لوله تلسکوپی را به هم متصل کنید.
- (b) دسته را به داخل لوله تلسکوپی فشار دهید تا جا بیفتد.
- برای آزاد کردن اتصال، حلقه آزاد کننده را فشار دهید و لوله تلسکوپی را بیرون بکشید.

شکل 4*

- (a) سری مخصوص کف را به لوله تلسکوپی وصل کنید.
- (b) لوله تلسکوپی را تا هنگام قفل شدن در محل خود، مستقیم در داخل قطعه رابط سری مخصوص کف فشار دهید.
- برای آزاد کردن اتصال، حلقه آزاد کننده را فشار دهید و لوله تلسکوپی را بیرون بکشید.

العناية

قبل كل مرة يتم فيها تنظيف المكنسة يجب أولاً إيقافها،
وخلع القابس الكهربائي من المقبس.
يمكن العناية بالمكنسة وكذلك الملحقات التكميلية
المصنوعة من البلاستيك باستخدام أحد منظفات
البلاستيك المتداولة في الأسواق.

❗ لا تستخدم مواد خشنة ولا منظفات خاصة
بالزجاج أو المنظفات التي تستخدم لجميع
الأغراض.
لا تضع المكنسة أبداً في الماء.

عند الحاجة يمكن تنظيف حيز تجميع الأتربة باستخدام
مكنسة أخرى أو حتى باستخدام فوطة تنظيف أو فرشاة
تنظيف جافة.

نحتفظ بحق إدخال تعديلات فنية.

تغيير فلتر الجزيئات فائق الأداء Hepa (فلتر حماية
المحرك)

إذا كانت مكنستك مزودة بفلتر الجزيئات فائق الأداء
Hepa، فعندئذ يجب تغييره كل سنة.

صورة* 22

- افتح غطاء وعاء تجميع الأتربة
- اسحب فلتر الجزيئات فائق الأداء Hepa للخارج في
اتجاه السهم وأخرجه من المكنسة.
- أدخل فلتر الجزيئات فائق الأداء Hepa الجديد وأغلق
غطاء وعاء تجميع الأتربة

تغيير فلتر الطرد

يجب أن يتم تغيير فلتر الطرد الخاص بالمكنسة مرة
واحدة سنوياً.

تغيير الفلتر الصحي الدقيق

صورة* 23

- افتح غطاء حيز تجميع الأتربة (انظر صورة 18)
- قم بتحرير حامل الفلتر من خلال الضغط على طرف
الغلق في اتجاه السهم
- أخرج فلين الفلتر والفلتر الصحي الدقيق.
- قم بتركيب الفلتر الصحي الدقيق الجديد وفلين الفلتر
في حامل الفلتر.
- قم بتركيب حامل الفلتر في المكنسة، وثبته.

تغيير فلتر Hepa

يمكنك طلب الفلتر الجديد لدى مركز خدمة
عملائنا بالرقم التالي لقطعة الغيار: 020 574

صورة* 24

- افتح غطاء حيز تجميع الأتربة (انظر صورة 18)
- قم بتحرير فلتر Hepa بالضغط على طرف الغلق في
اتجاه السهم، وأخرجه من المكنسة (انظر صورة 23)
- قم بتركيب فلتر Hepa الجديد في المكنسة، وثبته.

بعد شفط جزيئات الأتربة الدقيقة (على سبيل
المثال، الجبس والإسمنت وخلافه)، قم بتنظيف فلتر
حماية المحرك من خلال نفثه وعند الحاجة قم
بإستبداله هو وفلتر الطرد.

صورة*12

يجب ألا يكون هناك أي انسداد في رأس التنظيف
وماسورة الشفط وخرطوم الشفط: حيث يتسبب ذلك
في إضاعة مابين تغيير الفلتر.

رأس شفط شعر الحيوانات
رأس تنظيف أرضيات لإزالة شعر الحيوانات تماما
وبسهولة.

صورة 18

افتح الغطاء بالضغط على ذراع القفل في اتجاه
السهم.

أدخل الماسورة التلسكوبية في عنق رأس شفط شعر
الحيوانات حتى تثبت.

صورة 19

(a) أغلق كيس الفلتر
طرف الفلتر ثم أخرجه من المكنسة.
(b) قم بتركيب كيس الفلتر الجديد
في الحامل، ثم أغلق غطاء حيز تجميع الأتربة.

لفك الماسورة من العنق اضغط على حلقة التحرير
واجذب الماسورة التلسكوبية للخارج.
لتنظيف رأس التنظيف استخدم
الماسورة التلسكوبية / المقبض.

صورة*13

رأس تنظيف الأرضيات الصلبة
لتنظيف الأرضيات الصلبة (البلاط والباركيه وخلافه)
ادفع رأس تنظيف الأرضيات في الماسورة التلسكوبية
حتى يثبتان معا.

! تنبيه: لا يمكن غلق الغطاء إلا عندما يكون كيس
الفلتر

تنظيف فلتر حماية المحرك

صورة 14

عند التوقف عن التنظيف لفترة قصيرة يمكنك بعد
إيقاف المكنسة استعمال وسيلة المساعدة على وقوف
المكنسة الموجودة في مؤخرتها.
للقيام بذلك أدخل الخطاف الموجود في رأس تنظيف
الأرضيات في التجويف الموجود في مؤخرة المكنسة.

ينبغي أن يتم تنظيف فلتر حماية المحرك على فترات
منتظمة من خلال نفضه أو غسله جيدا.

صورة*20

■ افتح غطاء حيز تجميع الأتربة (انظر صورة 18)
■ اجذب فلتر حماية المحرك للخارج في اتجاه السهم.
■ قم بتنظيف فلتر حماية المحرك من خلال نفضه.
■ في حالة اتساخ فلتر حماية المحرك بشدة، يجب أن
يتم غسله جيدا لتنظيفه.
■ اترك الفلتر بعدها على الأقل لمدة ٢٤ ساعة ليجف.

بعد إتمام أعمال التنظيف

صورة 15

■ افصل القابض الكهربائي عن مصدر التيار الكهربائي.
■ اجذب السلك جذبة قصيرة ثم اتركه، فيتم لف السلك
أوتوماتيكيا.

تنظيف فلين الفلتر

إذا كانت مكنستك مزودة بإطار فلتر مزود بفلين للفلتر، فيجب تنظيف
فلين الفلتر على فترات منتظمة من خلال نفضه أو غسله!

صورة 16

لتخزين أو نقل المكنسة يمكنك استعمال السنادة
الموجودة أسفل المكنسة.

أوقف المكنسة رأسيا. أدخل الخطاف الموجود في
رأس تنظيف الأرضيات في التجويف الموجود أسفل
المكنسة.

صورة*21

■ افتح غطاء حيز تجميع الأتربة (انظر صورة ١٨).
■ اسحب إطار الفلتر وبه فلين الفلتر للخارج في اتجاه السهم.
■ أخرج فلين الفلتر من إطار الفلتر وقم بتنظيفه من خلال نفضه.
■ في حالة اتساخ فلين الفلتر بشدة، فينبغي غسله جيدا.
■ بعد ذلك اترك فلين الفلتر لمدة ٢٤ ساعة على الأقل ليجف.
■ بعد تنظيف فلين الفلتر، قم بتركيبه في إطار الفلتر، ثم قم بتركيب
إطار الفلتر وبه فلين الفلتر في المكنسة وأغلق غطاء حيز تجميع
الأتربة.

تغيير الفلتر

استبدال كيس الفلتر

صورة 17

إذا أضاء مابين تغيير الفلتر بكثافة وبشكل متساو بينما رأس
التنظيف مرفوعة عن السجادة وأقوى شدة شفط مضبوطة،
يجب تغيير كيس الفلتر، حتى إذا لم يكن ممتلئا. في هذه
الحالة تكون نوعية الأشياء الموجودة في الفلتر هي السبب
في تغييره.

! لا يجوز تشغيل المكنسة بدون فلتر حماية المحرك!

قبل الاستخدام لأول مرة

التنظيف

صورة 1*

قم بتركيب المقبض في خرطوم الشفط، وثبته.

صورة 9

يمكن بسلاسة ضبط شدة الشفط المرغوبة باستخدام الزر الانزلاقي.

■ أقل



نطاق أداء:

لتنظيف المواد الحساسة.

كالستائر على سبيل المثال.



■ نطاق الأداء المنخفض:

للتنظيف اليومي في حالات الاتساح البسيط.



■ نطاق الأداء المتوسط:

لتنظيف الأرضيات غير الحساسة، ولتنظيف

الأرضيات الصلبة، وفي حالات الاتساح الشديد.



■ نطاق الأداء العالي:

لتنظيف الاتساحات العنيدة والشديدة للغاية.

صورة 10*

ضبط رأس تنظيف الأرضيات:

(a) لتنظيف السجاد



<=

والموكيت

(b) لتنظيف



<=

الأرضيات الصلبة

تنبيه!

تتعرض رؤوس تنظيف الأرضيات للتآكل نوعاً ما، وذلك تبعاً لطبيعة الأرضية الصلبة (مثلاً البلاط الخشن غير الأملس). لذلك يتعين عليك فحص القاعدة المتحركة لرأس التنظيف على فترات منتظمة. فالقواعد المتآكلة حادة الحواف لرؤوس تنظيف الأرضيات يمكن أن تسبب في حدوث أضرار للأرضيات الصلبة الحساسة مثل الباركيه أو مشمع الأرضية الليثوليوم. ولا تعتبر الجهة الصانعة مسؤولة عن الأضرار التي قد تنتج عن استخدام رأس متآكلة لتنظيف الأرضيات.

صورة 5

حرر الماسورة التلسكوبية بالضغط على الزر الانزلاقي / الحلقة الانزلاقية في اتجاه السهم، واضبط الطول الذي تريده لها.

صورة 6*

(أ) ادفع حامل الملحقات التكميلية في رأس التنظيف المدمجة
(ب) وقم بتنبيته في ماسورة الشفط / الماسورة التلسكوبية.

صورة 7

أمسك السلك من القابض، واجذبه للخارج حتى يصل إلى الطول الذي تريده، ثم ضع القابض الكهربائي في المقبس الكهربائي.

صورة 8

يتم تشغيل المكينة بالضغط على زر التشغيل / إيقاف في اتجاه السهم.

صورة 11

التنظيف باستخدام الملحقات التكميلية الإضافية
قم بتركيب رأس التنظيف - حسب الحاجة - إما في
ماسورة الشفط أو في المقبض:

(a) رأس تنظيف الشقوق لتنظيف الشقوق والأركان وخلافه.

(b) رأس تنظيف المفروشات لتنظيف مفروشات الأثاث

والستائر وخلافه.

(c) فوهة تنظيف الأرضيات الصلبة*

- مع شعر الفرشاة المثبت:

لتنظيف الأرضيات الصلبة مثل (السيراميك، الباركيه وغيرها) بشكل

فعال ومبهر في نفس الوقت

- بدون شعر الفرشاة:

لتنظيف الاتساحات الموجودة في الوصلات والشقوق

● يمكن خلع شعر الفرشاة من خلال الضغط على آليتي التثبيت في اتجاه السهم

قطع الغيار والملحقات التكميلية الخاصة

A كهربتال س بيك

ادخيتساب حصرنن يلداملما متندق يوتسبب لفزاهج لم عي يكل
عوزلا نم قيلصاللا غل يديبلا سايلالا
PowerProtect (00575069)

تا يوت حمل
بغوب قبرتسا سايلكأ 4
رلكيم ي حص رتلف 1

ننصك باقتصار الاستخدام على أكياس الأتربة الأصلية الخاصة بنا.

جهازك عبارة عن مكنتسة كهربائية فائقة الفعالية، ومن خلال استخدام أكياس أتربة عالية القيمة تحصل على نتائج تنظيف جيدة جدًا.

فقط من خلال استخدام أكياس الأتربة عالية القيمة، مثل أكياس الأتربة الأصلية من بوش، تضمن الوصول إلى القيم المذكورة في ملصق الطاقة للاتحاد الأوروبي EU بخصوص فئة فعالية استغلال الطاقة، وشطف الأتربة وكفاءة احتجاز الأتربة. وفي حالة استخدام أكياس أتربة بدرجة جودة أقل (مثل الأكياس الورقية) فقد يتأثر بالإضافة إلى ذلك عمر وكفاءة أداء جهازك بشكل سلبي.

وفي النهاية قد يؤدي استخدام قطع غيار، وملحقات تكميلية/ملحقات خاصة وأكياس أتربة غير مطابقة بدقة أو ذات قيمة منخفضة من حيث الجودة إلى وقوع أضرار بمكنتك. وهذه الأضرار لا يغطيها الضمان الخاص بنا.

تجد المزيد من المعلومات في هذا الصدد تحت

www.bosch-home.com/dust-bag

وسوف تجد هناك أيضًا إمكانية طلب أكياس الأتربة الأصلية الخاصة بنا.

B رأس تنظيف الأرضيات الصلبة (BBZ123HD)

لتنظيف الأرضيات الملساء (الباركيه والبلاط والتراكتا وخلافه)

C الرأس المتحولة لتنظيف الأرضيات (BBZ082BD)

رأس لتنظيف الأرضيات، متحولة، تناسب السجاد والأرضيات الملساء.

يسعدنا أنك قد وقع اختيارك على مكنسة ماركة Bosch من سلسلة الطرازات BGL/BGB45؛ يتناول دليل الاستخدام هذا شرح موديلات مختلفة من سلسلة الطرازات BGL/BGB45: لك فمن الوارد ألا تنطبق بعض التجهيزات والوظائف المشروحة على موديل مكنستك. يتعين عليك الاقتصاد على استخدام الملحقات التكميلية الأصلية من Bosch، حيث إنها قد تم تطويرها خصيصاً لمكنستك لتحقيق أفضل نتيجة تنظيف ممكنة.

قم من فضلك بفرد الصفحات التي توجد بها الصور.

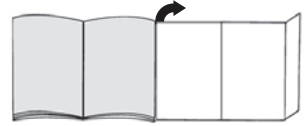

وصف الجهاز

- 1 الرأس المتحركة لتنظيف الأرضيات*
- 2 الرأس المتحركة لتنظيف الأرضيات المزودة بحلقة تحرير*
- 3 رأس شفط شعر الحيوانات*
- 4 رأس تنظيف الأرضيات الصلبة*
- 5 الماسورة التلسكوبية وبها الزر الانزلاقي*
- 6 الماسورة التلسكوبية المزودة بحلقة إحكام انزلاقية
- 7 الماسورة التلسكوبية المزودة بحلقة إحكام انزلاقية وحلقة تحرير*
- 8 مقبض الخرطوم
- 9 خرطوم الشفط
- 10 حامل الملحقات التكميلية الخاصة برأس التنظيف المدمجة*
- 11 رأس التنظيف المدمجة*
- 12 الغطاء
- 13 فلتر الطرد*
- 14 الزر الانزلاقي للتحكم الإلكتروني
- 15 مبدن تغيير الفلتر
- 16 زر التشغيل / الإيقاف
- 17 وسيلة المساعدة على وقوف المكنسة
- 18 السلك
- 19 السنادة (أسفل المكنسة)
- 20 فلتر حماية المحرك*
- 21 كيس الفلتر

Kundendienst – Customer Service

DE Deutschland, Germany

BSH Hausgeräte Service GmbH
Zentralwerkstatt für kleine Hausgeräte
Trautskirchener Strasse 6-8
90431 Nürnberg

Online Auftragsstatus, Filterbeutel-
Konfigurator und viele weitere
Infos unter:
www.bosch-home.com

Reparaturservice, Ersatzteile &
Zubehör, Produkt-Informationen:
Tel.: 0911 70 440 040

<mailto:cp-servicecenter@bshg.com>

Wir sind an 365 Tagen rund um die Uhr
erreichbar.

AE United Arab Emirates,

الإمارات العربية المتحدة

BSH Home Appliances FZE

Round About 13,
Plot Nr MO-0532A
Jebel Ali Free Zone – Dubai

Tel.: 04 881 4401
<mailto:service.uae@bshg.com>
www.bosch-home.com/ae

AL Republika e Shqipërisë, Albania

ELEKTRO-SERVIS sh.p.k
Rr. Shkelqim Fusha, Selite,
Pallati "Matrix Konstruktion",
Kati D dhe +1

1023 Tirane
Tel.: 4 2278 130, -131
Fax: 4 2278 130

<mailto:info@elektro-servis.com>

EXPERT SERVIS

Rruga e Kavajës,
Kulla B Nr 223/1 Kati I
1023 Tirane

Tel.: 4 480 6061
Tel.: 4 227 4941
Fax: 4 227 0448
Cel: +355 069 60 45555
<mailto:info@expert-servis.al>

AT Österreich, Austria

BSH Hausgeräte Gesellschaft mbH
Werkskundendienst für Hausgeräte
Quellenstrasse 2a
1100 Wien

Online Reparaturannahme,
Ersatzteile und Zubehör und viele
weitere Infos unter:

www.bosch-home.at
Reparaturservice, Ersatzteile & Zubehör,
Produktinformationen
Tel.: 0810 550 511
<mailto:via-stoerungsannahme@bshg.com>

Wir sind an 365 Tagen rund um die Uhr für
Sie erreichbar.

AU Australia

BSH Home Appliances Pty. Ltd.
Gate 1, 1555 Centre Road
Clayton, Victoria 3168
Tel.: 1300 369 744*

Fax: 1300 306 818
mailto:aftersales.au@bshg.com
www.bosch-home.com.au

*Mo-Fr: 24 hours

BA Bosna i Hercegovina, Bosnia-Herzegovina

"HIGH" d.o.o.
Gradačanka 29b
71000 Sarajevo
Tel.: 061 10 09 05
Fax: 033 21 35 13
mailto:bosch_siemens_sarajevo@yahoo.com

BE Belgique, België, Belgium

BSH Home Appliances S.A.
Avenue du Laerbeek 74
Laarbeeklaan 74
1090 Bruxelles – Brussel

Tel.: 070 222 141
Fax: 024 757 291
mailto:bru-repairs@bshg.com
www.bosch-home.be

BG Bulgaria

BSH Domakinski Uredi Bulgaria EOOD
115K Tsarigradsko Chausse Blvd.
European Trade Center Building, 5th floor
1784 Sofia

Tel.: 0700 208 17
Fax: 02 878 79 72
mailto:informacia.servis-bg@bshg.com
www.bosch.home.bg

BH Bahrain, البحرين

Khalifaif Est.
P.O. Box 5111
Manama
Tel.: 01 7400 553
mailto:service@khalifaif.com

BY Belarus, Беларусь

ООО "БСХ Бытовая техника"
тел.: 495 737 2961
mailto:mok-kdhl@bshg.com

CH Schweiz, Suisse, Svizzera, Switzerland

BSH Hausgeräte AG
Werkskundendienst für Hausgeräte
Fahrweidstrasse 80
8954 Geroldswil
mailto:ch-info.hausgeraete@bshg.com

Service Tel.: 0848 840 040
Service Fax: 0848 840 041
mailto:ch-reparatur@bshg.com
Ersatzteile Tel.: 0848 880 080
Ersatzteile Fax: 0848 880 081
mailto:ch-ersatzteil@bshg.com
www.bosch-home.com

CY Cyprus, Κύπρος

BSH Ikiakes Syskeves-Service
39, Arh. Makaariou III Str.
2407 Egomi/Nikosia (Lefkosia)
Tel.: 7777 8007
Fax: 022 658 128
mailto:bsh.service.cyprus@cytanet.com.cy

CZ Česká Republika, Czech Republic

BSH domácí spotřebiče s.r.o.
Firemní servis domácích spotřebičů
Pekařská 10b
155 00 Praha 5
Tel.: 0251 095 546
Fax: 0251 095 549
www.bosch-home.com/cz

DK Danmark, Denmark

BSH Hvidevarer A/S
Telegrafvej 4
2750 Ballerup
Tel.: 44 89 89 85
Fax: 44 89 89 86
mailto:BSH-Service-DK@BSHG.com
www.bosch-home.dk

EE Eesti, Estonia

SIMSON OÜ
Türi tn.5
11313 Tallinn
Tel.: 0627 8730
Fax: 0627 8733
mailto:serviceenet@servicenet.ee
www.simson.ee

Renerki Kaubanduse OÜ
Tammisaare tee 134B (Euronics kaupluses)
12918 Tallinn
Tel.: 0651 2222
Fax: 0516 7171
mailto:klienditeenindus@renerk.ee
www.renerk.ee

Eliser OÜ

Mustamäe tee 24
10621 Tallinn
Tel.: 0665 0090
mailto:hooldus@eliser.ee
www.kodumasinate-remont.ee

ES España, Spain

BSH Electrodomésticos España S. A.
Servicio Oficial del Fabricante
Parque Empresarial PLAZA,
C/ Manfredonia, 6
50197 Zaragoza
Tel.: 902 245 255 o 976 305 713
Fax: 976 578 425
mailto:CAU-Bosch@bshg.com
www.bosch-home.es

FI Suomi, Finland

BSH Kodinkoneet Oy
Itälähdenkatu 18 A, PL 123
00201 Helsinki
Tel.: 0207 510 700
Fax: 0207 510 780
mailto:Bosch-Service-FI@bshg.com
www.bosch-home.fi
Lankapuhelimesta 8,28 snt/puhelu
+ 7 snt/min (alv 24%)
Matkapuhelimesta 8,28 snt/puhelu
+ 17 snt/min (alv 24%)

FR France

BSH Electroménager S.A.S.
50 rue Ardoin – CS 50037
93406 SAINT-OUEN cedex
Service interventions à domicile:
01 40 10 11 00

Service Consommateurs:

0 892 698 010	Service 0,40 €/min + prix appel
---------------	------------------------------------

mailto:soa-bosch-conso@bshg.com

Service Pièces Détachées et Accessoires:

0 892 698 009	Service 0,40 €/min + prix appel
---------------	------------------------------------

www.bosch-home.fr

GB Great Britain

BSH Home Appliances Ltd.
Grand Union House
Old Wolverton Road
Wolverton
Milton Keynes MK12 5PT
To arrange an engineer visit, to order spare parts and accessories or for product advice please visit www.bosch-home.co.uk or call Tel.: 0344 892 8979*
*Calls are charged at the basic rate, please check with your telephone service provider for exact charges

GR Greece, Ελλάς

BSH Ikiakes Siskeves A.B.E.
Central Branch Service
17 km E.O. Athinon-Lamias & Potamou 20
14564 Kifisia
Πανελλήνιο τηλέφωνο: 181 82
(Αστική χρέωση)
mailto:nkf-CustomerService@bshg.com
www.bosch-home.gr

HK Hong Kong, 香港

BSH Home Appliances Limited
Unit 1 & 2, 3rd Floor,
North Block, Skyway House,
3 Sham Mong Road
Tai Kok Tsui, Kowloon
Hong Kong
Tel.: 2565 6151
Fax: 2565 6681
mailto:bosch.hk.service@bshg.com
www.bosch-home.cn

HR Hrvatska, Croatia

BSH kućni uređaji d.o.o.
Kneza Branimira 22
10000 Zagreb
Tel.: 01 552 08 88
Fax: 01 640 36 03
mailto:informacije.servis-hr@bshg.com
www.bosch-home.com/hr

HU Magyarország, Hungary

BSH Háztartási Készülék
Kereskedelmi Kft.
Háztartási gépek márkaszervize
Királyhágó tér 8-9.
1126 Budapest
Hibabejelentés
Tel.: +361 489 5461
Fax: +361 201 8786
mailto:hibabejelentés@bsh.hu
Alkatrészrendelés
Tel.: +361 489 5463
Fax: +361 201 8786
mailto:alkatrészrendeles@bsh.hu
www.bosch-home.com/hu

IE Republic of Ireland

BSH Home Appliances Ltd.
Unit F4, Ballymount Drive
Ballymount Industrial Estate
Walkinstown
Dublin 12
Service Requests, Spares and Accessories
Tel.: 01450 2655*
Fax: 01450 2520
www.bosch-home.co.uk
*0.03 € per minute at peak.
Off peak 0.0088 € per minute.

IL Israel, יִשְׂרָאֵל

C/S/B/ Home Appliance Ltd.
1, Hamasger St.
North Industrial Park
Lod, 7129801
Tel.: 08 9777 222
Fax: 08 9777 245
mailto:csb-serv@csb-ltd.co.il
www.bosch-home.co.il

IN India, Bhārat, भारत

BSH Household Appliances
Mfg. Pvt. Ltd. Arena House, Main Bldg,
2nd Floor,
Plot No. 103, Road No. 12,
MIDC, Andheri East
Mumbai 400 093
Toll Free 1800 266 1880*
www.bosch-home.com/in
* Mo-Sa: 8.00am to 8.00pm
(exclude public holidays)

IS Iceland

Smith & Norland hf.
Noatuni 4
105 Reykjavik
Tel.: 0520 3000
Fax: 0520 3011
www.sminor.is

IT Italia, Italy

BSH Elettrodomestici S.p.A.
Via. M. Nizzoli 1
20147 Milano (MI)
Numero verde 800 829 120
mailto:info.it@bosch-home.com
www.bosch-home.com/it

KZ Kazakhstan, Қазақстан

IP Turebekov Yerzhan
Nurmanovich
Jangeldina str. 15
Shimkent 160018
Tel.: 0252 31 00 06
mailto:evrika_kz@mail.ru

LB Lebanon, لبنان

Teheni, Hana & Co.
Boulevard Dora 4043 Beyrouth
P.O. Box 90449
Jdeideh, 1202 2040
Tel.: 01 255 211
mailto:Info@Teheni-Hana.com

LT Lietuva, Lithuania

Senuku prekybos centras UAB
Jonavos g. 62
44192 Kaunas
Tel.: 0372 12146
Fax: 0372 12165
www.senukai.lt
UAB "AG Service"
R. Kalantos g. 32
52494 Kaunas
Tel.: 0700 556 55
Fax: 037 331 363
mailto:servisas@agservice.lt
www.agservice.lt
Baltic Continent Ltd.
Lukšio g. 23
09132 Vilnius
Tel.: 05 274 1788
Fax: 05 274 1722
mailto:info@balticcontinent.lt
www.balticcontinent.lt

LU Luxembourg

BSH électroménagers S.A.
13-15, ZI Breedeweues
1259 Senningerberg
Tel.: 26349 300
Fax: 26349 315
Reparaturen: lux-repair@bshg.com
Ersatzteile: lux-spare@bshg.com
www.bosch-home.com/lu

LV Latvija, Latvia

SIA "General Serviss"
Buļļu iela 70c
1067 Rīga
Tel.: 06742 52 32
mailto:info@serviscentrs.lv
www.serviscentrs.lv
Elkor Serviss
Brīvības gatve 201
1039 Rīga
Tel.: 067 070 520; -36
Fax: 067 070 524
mailto:info@elkorserviss.lv
www.elkorserviss.lv

Sia Elektronika-Serviss

Tadaiku iela 4
1004 Rīga
Tel.: 067 717 060
Fax: 067 601 235
mailto:serviss@elektronika.lv
www.elektronika.lv

MD Moldova

S.R.L. "Rialto-Studio"
ул. Щуцева 98
2012 Кишинев
тел./ факс: 022 23 81 80
mailto:bosch-md@mail.ru

ME Crna Gora, Montenegro

Elektronika komerc
Ul. Slobode 17
84000 Bijelo Polje
Tel./Fax: 050 432 575
Mobil: 069 324 812
mailto:ekobosch.servis@t-com.me

MK Macedonia, Македонија

GORENEC
Jane Sandanski 69 lok. 3
1000 Skopje
Tel.: 022 454 600
Mobil: 070 697 463
mailto:gorenece@yahoo.com

MT Malta

Oxford House Ltd.
Notabile Road
Mriehel BKR 14
Tel.: 021 442 334
Fax: 021 488 656
www.oxfordhouse.com.mt

MV Raajjeyge Jumhooriyyaa, Maldives

Lintel Investments
Ma. Maadheli, Majeedhee Magu
Malé
Tel.: 0331 0742
mailto:mohamed.zuhuree@
intel.com.mv

NL Nederlande, Netherlands

BSH Huishoudapparaten B.V.
Taurusavenue 36
2132 LS Hoofddorp
Storingsmelding:
Tel.: 088 424 4010
Fax: 088 424 4845
mailto:bosch-contactcenter@
bshg.com

Onderdelenverkoop:
Tel.: 088 424 4010
Fax: 088 424 4801
mailto:bosch-onderdelen@bshg.com
www.bosch-home.nl

NO Norge, Norway

BSH Husholdningsapparater A/S
Grensesvingen 9
0661 Oslo
Tel.: 22 66 06 00
Fax: 22 66 05 50
mailto:Bosch-Service-NO@bshg.com
www.bosch-home.no

NZ New Zealand

BSH Home Appliances Ltd.
Unit F 2, 4 Orbit Drive
Mairangi Bay
Auckland 0632
Tel.: 0800 245 700*
Fax: 0800 256 535
mailto:aftersales.nz@bshg.com
www.bosch-home.co.nz
* Mo-Fr: 8.30am to 4.00pm
(exclude public holidays)

PL Polska, Poland

BSH Sprzęt Gospodarstwa
Domowego sp. z o.o.
Al. Jerozolimskie 183
02-222 Warszawa
Centrala Serwisu
Tel.: 801 191 534
Fax: 022 572 7709
mailto:Serwis.Fabryczny@bshg.com
www.bosch-home.pl

PT Portugal

BSHP Electrodomésticos,
Sociedade Unipessoal, Lda.
Rua Alto do Montijo, nº 15
2790-012 Camaxide
Tel.: 214 250 730
Fax: 214 250 701
mailto:bosch.electrodomesticos.pt@
bshg.com
www.bosch-home.pt

RO România, Romania

BSH Electrocasnice srl.
Sos. Bucuresti-Ploiesti,
nr. 19-21, sect.1
13682 Bucuresti
Tel.: 021 203 9748
Fax: 021 203 9733
mailto:service.romania@bshg.com
www.bosch-home.ro

RU Russia, Россия

ООО "БСХ Бытовая техника"
Сервис от производителя
Малая Калужская 19/1
119071 Москва
tel.: 495 737 2961
mailto:mok-kdhl@bshg.com
www.bosch-home.com

SA Kingdom Saudi Arabia,

المملكة العربية السعودية
Abdul Latif Jameel Electronics
and Airconditioning Co. Ltd.
BOSCH Service centre,
Kilo 5 Old Makkah Road
(Next to Toyota), Jamiah Dist.
P.O.Box 7997
Jeddah 21472
Tel.: 800 244 0043
mailto:kunnumalisp@alj.com
www.aljelectronics.com.sa

SE Sverige, Sweden

BSH Home Appliances AB
Landsvägen 32
169 29 Solna
Tel.: 0771 11 22 77 local rate
mailto:Bosch-Service-SE@bshg.com
www.bosch-home.se

SG Singapore, 新加坡

BSH Home Appliances Pte. Ltd.
Block 4012, Ang Mo Kio Avenue 10
#01-01 Techplace 1
Singapore 569628
Tel.: 6751 5000*
Fax: 6751 5005
mailto:bshsgp.service@bshg.com
www.bosch-home.com.sg

* Mo-Fr: 8.30am to 7.00pm, Sa: 8.30am to 5.30pm
(exclude public holidays)

SI Slovenija, Slovenia

BSH Hišni aparati d.o.o.
Litostrojska 48
1000 Ljubljana
Tel.: 01 583 07 00
Fax: 01 583 08 89
mailto:informacije.servis@bshg.com
www.bosch-home.com/si

SK Slovensko, Slovakia

BSH domácí spotřebiče s.r.o.
Organizačná zložka Bratislava
Galvaniho 17/C
821 04 Bratislava
Tel.: 02 44 45 20 41
mailto:opravy@bshg.com
www.bosch-home.com/sk

TR Türkiye, Turkey

BSH Ev Aletleri Sanayi
ve Ticaret A.S.
Fatih Sultan Mehmet Mahallesi
Balkan Caddesi No: 51
34771 Ümraniye, İstanbul
Tel.: 0 216 444 6333*
Fax: 0 216 528 9188*
mailto:careline.turkey@bshg.com
www.bosch-home.com/tr

* Çağrı merkezini sabit hatlardan
aramanın bedelli şehir içi ücretlendirme,
cep telefonlarından ise kullanılan
tarifeye göre değişkenlik göstermektedir

TW Taiwan, 台灣

我們期盼您不斷的鼓勵與指導，
任何諮詢或服務需求，
歡迎洽詢客服專線
BSH Home Appliances Private Limited
台北市內湖區洲子街80號11樓
11F, No.80, Zhouzi St., Neihu Dist.
Taipei City 11493
Tel.: 0800 368 888
Fax: 02 2627 9788
mailto:bshtzn-service@bshg.com
www.bosch-home.com.tw

UA Ukraine, Україна

ТОВ "БСХ Побутова Техніка"
Tel.: 044 490 2095
mailto:bsh-service.ua@bshg.com
www.bosch-home.com.ua

XK Kosovo

Service-General SH.P.K.
Rruga Mag Prishtine-Ferizaj
70000 Ferizaj
Tel.: 0290 321 434
Tel.: 0290 330 723
mailto:a_service@
gama-electronics.com

XS Srbija, Serbia

BSH Kućni aparati d.o.o.
Milutina Milankovića br. 9Z
11070 Novi Beograd
Tel.: 011 353 70 08
Fax: 011 205 23 89
mailto:informacije.servis-sr@
bshg.com
www.bosch-home.rs

ZA South Africa

BSH Home Appliances (Pty) Ltd.
15th Road Randjespark
Private Bag X36, Randjespark
1685 Midrand – Johannesburg
Tel.: 086 002 6724
Fax: 086 617 1780
mailto:applianceserviceza@bshg.com
www.bosch-home.com/za



de

Dieses Gerät ist entsprechend der europäischen Richtlinie 2012/19/EU über Elektro- und Elektronikaltgeräte (waste electrical and electronic equipment - WEEE) gekennzeichnet. Die Richtlinie gibt den Rahmen für eine EU-weit gültige Rücknahme und Verwertung der Altgeräte vor.

en

This appliance is labelled in accordance with European Directive 2012/19/EU concerning used electrical and electronic appliances (waste electrical and electronic equipment - WEEE). The guideline determines the framework for the return and recycling of used appliances as applicable throughout the EU.

fr

Cet appareil est marqué selon la directive européenne 2012/19/UE relative aux appareils électriques et électroniques usagés (waste electrical and electronic equipment - WEEE). La directive définit le cadre pour une reprise et une récupération des appareils usagés applicables dans les pays de la CE.

it

Questo apparecchio dispone di contrassegno ai sensi della direttiva europea 2012/19/UE in materia di apparecchi elettrici ed elettronici (waste electrical and electronic equipment - WEEE). Questa direttiva definisce le norme per la raccolta e il riciclaggio degli apparecchi dismessi valide su tutto il territorio dell'Unione Europea.

nl

Dit apparaat is gekenmerkt in overeenstemming met de Europese richtlijn 2012/19/EU betreffende afgedankte elektrische en elektronische apparatuur (waste electrical and electronic equipment - WEEE). De richtlijn geeft het kader aan voor de in de EU geldige terugname en verwerking van oude apparaten.

da

Dette apparat er klassificeret iht. det europæiske direktiv 2012/19/EU om affald af elektrisk- og elektronisk udstyr (waste electrical and electronic equipment - WEEE). Dette direktiv angiver rammerne for indlevering og recycling af kasserede apparater gældende for hele EU.

no

Dette apparatet er klassifisert i henhold til det europeiske direktivet 2012/19/EU om avhending av elektrisk- og elektronisk utstyr (waste electrical and electronic equipment - WEEE). Direktivet angir rammene for innlevering og gjenvinning av innbytteprodukter.

sv

Denna enhet är märkt i enlighet med den europeiska direktivet 2012/19/EU om avfall som utgörs av eller innehåller elektroniska produkter (waste electrical and electronic equipment - WEEE). Direktivet anger ramarna för inom EU giltigt återtagande och korrekt återvinning av uttjänta enheter.

fi

Tämän laitteen merkintä perustuu käytettyjä sähkö- ja elektroniikkalaitteita (waste electrical and electronic equipment - WEEE) koskevaan direktiiviin 2012/19/EU. Tämä direktiivi määrittää käytettyjen laitteiden palautus- ja kierrätys-säännökset koko EU:n alueella.

es

Este aparato está marcado con el símbolo de cumplimiento con la Directiva Europea 2012/19/UE relativa a los aparatos eléctricos y electrónicos usados (Residuos de aparatos eléctricos y electrónicos RAEE). La directiva proporciona el marco general válido en todo el ámbito de la Unión Europea para la retirada y la reutilización de los residuos de los aparatos eléctricos y electrónicos.

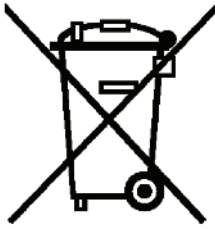

pt

Este aparelho está marcado em conformidade com a Directiva 2012/19/UE relativa aos resíduos de equipamentos eléctricos e electrónicos (waste electrical and electronic equipment - WEEE).

A directiva estabelece o quadro para a criação de um sistema de recolha e valorização dos equipamentos usados válido em todos os Estados Membros da União Europeia.

el

Αυτή η συσκευή χαρακτηρίζεται σύμφωνα με την ευρωπαϊκή οδηγία 2012/19/ΕΕ περί ηλεκτρικών και ηλεκτρονικών συσκευών (waste electrical and electronic equipment - WEEE).

Η οδηγία προκαθορίζει τα πλαίσια για μια απόσυρση και αξιοποίηση των παλιών συσκευών με ισχύ σ' όλη την ΕΕ.

tr

Bu ürün 2012/19/EU sayılı Atık Elektrikli ve Elektronik Ekipmanlar Direktifi'ne göre etiketlenmiştir. Ulusal yönetmelik (Türkiye Resmî Gazetesi No:28300 Tarih: 22.05.2012) Avrupa genelinde geçerli olan, ürünlerin geri toplanması ve geri dönüştürülmesi ile ilgili yapıyı belirtir.

pl

To urządzenie jest oznaczone zgodnie z Dyrektywą Europejską 2012/19/UE oraz polską Ustawą z dnia 29 lipca 2005r. „O zużyтым sprzęcie elektrycznym i elektronicznym” (Dz.U. z 2005 r. Nr 180, poz. 1495) symbolem przekreślonego kontenera na odpady. Takie oznakowanie informuje, że sprzęt ten, po okresie jego użytkowania nie może być umieszczany łącznie z innymi odpadami pochodzącymi z gospodarstwa domowego. Użytkownik jest zobowiązany do oddania go prowadzącym zbieranie zużytego sprzętu elektrycznego i elektronicznego. Prowadzący zbieranie, w tym lokalne punkty zbiórki, sklepy oraz gminne jednostka, tworzą odpowiedni system umożliwiający oddanie tego sprzętu. Właściwe postępowanie ze zużyтым sprzętem elektrycznym i elektronicznym przyczynia się do uniknięcia szkodliwych dla zdrowia ludzi i środowiska naturalnego konsekwencji, wynikających z obecności składników niebezpiecznych oraz niewłaściwego składowania i przetwarzania takiego sprzętu.

hu

Ez a készülék az elhasznált villamossági és elektronikai készülékekről szóló 2012/19/EU irányelvnek megfelelő jelölést kapott.

Ez az irányelv a már nem használt készülékek visszavételének és hasznosításának EU-szerte érvényes kereteit határozza meg.

kk

Бұл құрылғы Электр және электроникалық құралдардың қалдықтарына (waste electrical and electronic equipment WEEE) қатысты 2012/19/EU Еуропа заңнамасына сәйкес келетін таңбасымен белгіленген. Бұл директива қолданған бұйымдарды Еуропа Одағы бойынша қабылдау және қайта өңдеу үшін шеңберлерін белгілейді.

ru

Данный прибор имеет отметку о соответствии европейским нормам 2012/19/EU утилизации электрических и электронных приборов (waste electrical and electronic equipment - WEEE).

Данные нормы определяют действующие на территории Евросоюза правила возврата и утилизации старых приборов.

ro

Acest aparat este marcat corespunzător directivei europene 2012/19/UE în privința aparatelor electrice și electronice vechi (waste electrical and electronic equipment – WEEE).

Directiva prescrie cadrul pentru o preluare înapoi, valabilă în întreaga UE, și valorificarea aparatelor vechi.

fa

این دستگاه براساس دستورالعمل 2012/19/EU اتحادیه اروپا (waste electrical and electronic- WEEE) در خصوص دستگاههای الکترونیکی و الکترونیکی مستعمل پرچسب خورده است. این دستورالعمل چارچوب روش استاندارد و بازیافت دستگاههای مستعمل را برای کلیه کشورهای عضو اتحادیه اروپا تعیین نموده است.

ar

رد 2012/19/EU كىئابورا طباوض قباطم هاگتسد نيا كىكىنورتك لدا و كىقرب منهك كاه هاگتسد هراب ((waste electrical and electronic equipment - WEEE تسرا هديش صىخشم بوج راهج ،تسرا ربت عم ابوا رسارس رد هك طباوض نيا كاه هاگتسد نتفاىزاب و نتفرك سبزاب هويش كلك دنك كم نىيىعت ار هنهك

DE Garantie

Bundesrepublik Deutschland
siehe letzte Seite.

Ausland: Für dieses Gerät gelten die von der Vertretung unseres Hauses in dem Kaufland herausgegebenen Garantiebedingungen. Einzelheiten hierüber teilt Ihnen der Händler, bei dem Sie das Gerät gekauft haben, auf Anfrage jederzeit mit.
Zur Inanspruchnahme von Garantieleistungen ist in jedem Fall aber die Vorlage des Kaufbeleges erforderlich.

GB Conditions of guarantee

For this appliance the guarantee conditions as set out by our representatives in the country of sale apply. Details regarding same may be obtained from the dealer from whom the appliance was purchased. For claims under guarantee the sales receipt must be produced.

FR Conditions de garantie

A l'étranger, les conditions de garantie applicables à cet appareil sont celles s'accordées par la filiale du pays concerné.

Celles-ci peuvent être fournies par le Revendeur auprès duquel vous avez acheté l'appareil ou directement auprès de notre filiale. Si vous aviez besoin d'utiliser la garantie, la présentation de la facture d'achat sera nécessaire.

IT Condizioni di garanzia

Per questo apparecchio valgono le condizioni di garanzia stabilite dalla ns. Rappresentanza nella rispettiva Nazione.

Il venditore dell'apparecchio è a disposizione per ulteriori chiarimenti. La garanzia viene riconosciuta soltanto se accompagnata da regolare documento fiscale di acquisto rilasciato dal venditore.

NL Garantievoorwaarden

Voor het aangeschafte apparaat gelden de garantievoorwaarden welke door de vertegenwoordiging van de moederorganisatie in het land van aankoop zijn uitgegeven.
Eventuele bijzonderheden hiervoor zal de leverancier, waarbij het apparaat is gekocht, desgevraagd verschaffen.
Om aanspraak te kunnen maken op eventuele garantie is het overleggen van de aankoopbon met koop-/of leverdatum vereist.

DK Garanti

Garantiebestemmelserne er ikke vedlagt, men fremsendes ved henvendelse til Bosch kundeservice. I øvrigt henvises til købelovens bestemmelser.

NO Leveringsbetingelse

I Norge gjelder NEL's leveringsbetingelser. Disse kan De få hos Deres forhandler eller direkte ved vårt hovedkontor.

SE Konsumentbestämmelser

I Sverige gäller av EHL antagna konsumentbestämmelser.

FI Takuuuika

Kodintekniikan tuotteille annetaan vähintään kahdentoista (12) kuukauden takuu tuotteesta riippuen. Takuuuika määritellään kunkin tuotteen osalta erikseen ja se on voimassa annetun määräajan tuotteen ostop. Tuotteen tietyille osille voidaan antaa em. määräajoista poikkeava takuu.

PT Condições de Garantia

Para este aparelho são válidas as condições de garantia emitidas pela nossa representação no país da aquisição. Mais detalhes poderão ser facultados pelo revendedor onde foi adquirido o aparelho.

Para recorrer aos serviços de garantia é imprescindível a apresentação da Factura de Compra e bem assim, do documento de Garantia.

ES Condiciones de garantía

A este aparato son aplicables las condiciones de garantía acordadas por la representación de nuestra firma en el país de compra. Para más detalles sirvanse dirigir al correspondiente establecimiento del ramo en que se ha comprado el aparato. En caso de hacer uso de la garantía es necesario presentar el correspondiente comprobante de compra.

TR Garanti Şartları

Bu cihaz için satışın gerçekleştiği ülkedeki temsilcilüğümüz tarafından belirlenen garanti şartları geçerlidir. Garanti şartları ile ilgili detaylı bilgi için; cihazın satın alındığı bayiye ya da Tüketici Danışma Merkezimize başvurabilirsiniz. Garanti kapsamındaki taleplerinize cevap verilebilmesi için Yetkili Servismize, cihaza ait faturayı veya okunaklı fotokopisini göstermeniz gerekmektedir.

PL Gwarancja

Dla urządzenia obowiązują warunki gwarancyjne wydane przez nasze przedstawicielstwo w kraju zakupu. O szczegółach możecie się Państwo dowiedzieć u sprzedawcy, u którego dokonano zakupu urządzenia. Przy korzystaniu ze świadczeń gwarancyjnych wymagane jest przedłożenie dowodu zakupu.

الضمان AE

لهذا الجهاز تسري شروط الضمان السارية و الصادرة عن وكيل شركتنا في بلدكم.

يمكنكم السؤال عن الأمور التفصيلية الخاصة بهذا الشأن و في أي وقت لدى التاجر الذي قمتم بإقتناء هذا الجهاز عنده.

عند المطالبة باستحقاقات الضمان فإنه من الضروري و في حال تقديم قسيمة الشراء.

RU Условия гарантийного обслуживания

Получить исчерпывающую информацию об условиях гарантийного обслуживания Вы можете в Вашем ближайшем авторизованном сервисном центре или в сервисном центре от производителя ООО «БСХ Бытовая Техника», а также найти в фирменном гарантийном талоне, выдаваемом при иродаже.

HU Garanciaális feltételek

A garanciaális feltételeket a 151/2003. (IX.22.) Korm. rendelet szabályozza. A vásárlástól számított 72 órán belüli meghibásodás esetén a kereskedő a készülék cseréjéről dönt. Ez utáni időszakban a Vevőszolgálat gondoskodik a lehető leggyorsabb javítás elvégzéséről.

A garanciára a vásárló a kitöltött garanciajeggyel, vagy a vásárlást igazoló számlával tarthat igényt. A használati utasítás be nem tartása, a garancia elvesztését vonhatja maga után.

Minőségtanúsítás: A 2/1984. (111.10) BkM-IpM rendelete alapján, mint forgalmazó tá-núsítjuk, hogy a készülék a vásárlási tájékoztatóban közölt adatoknak megfelel.

A változtatás jogát fenntartjuk.

RO Garanție

Pentru acest aparat sunt valabile prevederile de garanție acordate de reprezentantul nostru și conforme cu legislația în vigoare.

Comerțiantul la care ați achiziționat aparatul, vă oferă la cerere informații amănunțite despre prevederile de garanție.

Pentru a beneficia de serviciile de garanție va trebuie însă să prezentați în orice caz bonul de cumpărare.

КК Осы құрылғы үшін сатып алған мемлекетте фирмамыздың өкілеті арқылы шығарылған кепілдік шарттары жарамды болады. Бұл туралы мәліметтерді Сізге құрылғыны сатқан сатушы сұрағаныңызда береді. Кепілдеме қызметтерінен пайдалану үшін әр жағдайда сатып алу туралы чек-қағазының көрсетілуі талап етіледі.

fa شرایط ضمانت نامه

شرایط ضمانت نامه این دستگاه توسط نمایندگی ما در کشور شما تنظیم شده است. جزئیات مربوطه را می‌توانید از فروشگاه محل خرید دستگاه دریافت نمایید. برای استفاده از موارد ضمانت نامه، ارائه رسید خرید الزامی است.

Όροι Εγγύησης

1. Η εγγύηση καλής λειτουργίας των προϊόντων μας παρέχεται για χρονικό διάστημα είκοσι τεσσάρων (24) μηνών από την ημερομηνία της πρώτης αγοράς που αναγράφεται στη θεωρημένη απόδειξη αγοράς. Για την παροχή της εγγύησης απαιτείται η επίδειξη της θεωρημένης απόδειξης αγοράς στην οποία αναγράφεται ο τύπος και το μοντέλο του προϊόντος.
2. Η εταιρεία μέσα στα ανωτέρω χρονικά όρια, σε περίπτωση πλημμελούς λειτουργίας της συσκευής, αναλαμβάνει την υποχρέωση της επαναφοράς της σε ομαλή λειτουργία και της αντικατάστασης κάθε τυχόν ελαττωματικού μέρους (πλην των αναλώσιμων και των ευπαθών, όπως τα γυάλινα, λαμπτήρες κλπ.). Απαραίτητη προϋπόθεση για να ισχύει η εγγύηση είναι η μη λειτουργία της συσκευής να προέρχεται από την πλημμελή κατασκευή της και όχι επί παραδείγματι από κακή χρήση, λανθασμένη εγκατάσταση, μη τήρηση των οδηγιών χρήσης της συσκευής, ακατάλληλη συντήρηση από πρόσωπα μη εξουσιοδοτημένα από την BSH Οικιακές Συσκευές Α.Β.Ε. ή από εξωγενείς παράγοντες όπως διακοπές ηλεκτρικού ρεύματος ή διαφοροποίησης της τάσης κλπ.
3. Στην περίπτωση που το προϊόν δεν λειτουργεί σωστά λόγω της κατασκευής του και εφόσον η πλημμελής λειτουργία εκδηλώθηκε κατά την περίοδο εγγύησης, η μονάδα Σέρβις (ή το εξουσιοδοτημένο συνεργείο) της BSH Οικιακές Συσκευές Α.Β.Ε. θα το επισκευάσει με σκοπό τη χρήση για την οποία κατασκευάστηκε, χωρίς να υπάξει χρέωση για ανταλλακτικά ή την εργασία.
4. Δεν καλύπτονται από την εγγύηση οι κίνδυνοι που σχετίζονται με ππ μεταφορά του προϊόντος προς επίσκεψη στον μεταπωλητή ή προς την μονάδα Σέρβις (ή προς το Εξουσιοδοτημένο Συνεργείο) της BSH Οικιακές Συσκευές Α.Β.Ε. εφόσον δεν πραγματοποιούνται από την BSH Οικιακές Συσκευές Α.Β.Ε. ή από εξουσιοδοτημένο απ' αυτήν πρόσωπο.
5. Όλες οι επισκευές της εγγύησης πρέπει να γίνονται από το Εξουσιοδοτημένο Σέρβις (ή το εξουσιοδοτημένο συνεργείο) της BSH Οικιακές Συσκευές Α.Β.Ε.
6. Η εγγύηση δεν καλύπτει κανένα προϊόν που χρησιμοποιείται πέραν των προδιαγραφών για τις οποίες κατασκευάστηκε (π.χ. οικιακή χρήση).
7. Η εγγύηση καλής λειτουργίας που παρέχεται από τον κατασκευαστή παύει αν αποκολληθούν, αλλοιωθούν ή τροποποιηθούν με οποιοδήποτε τρόπο οι ταινίες ασφαλείας ή οι ειδικές διακριτικές αυτοκόλλητες ετικέτες επί των οποίων αναγράφεται ο αριθμός σειράς ή η ημερομηνία αγοράς.
8. Η εγγύηση δεν καλύπτει:
 - Επισκευές, μετατροπές ή καθαρισμούς που έλαβαν χώρα σε κέντρο Σέρβις μη εξουσιοδοτημένο από την BSH Οικιακές Συσκευές Α.Β.Ε.
 - Λάθος χρήση, υπερβολική χρήση, χειρισμό ή λειτουργία του προϊόντος κατά τρόπο μη σύμφωνο με τις οδηγίες που περιέχονται στα εγχειρίδια χρήσης και/ή στα σχετικά έγγραφα χρήσης, συμπεριλαμβανομένων της πλημμελούς φύλαξης της συσκευής, της πώσης της συσκευής κλπ.
 - Προϊόντα με δυσανάγνωστο αριθμό σειράς.
 - Ζημιές που προκαλούνται ενδεικτικά από αστραπές, νερό ή υγρασία, φωτιά, πόλεμο, δημόσιες αναταραχές, λάθος τάσεις του δικτύου παροχής ρεύματος, ή οποιοδήποτε λόγο που είναι πέραν από τον έλεγχο του κατασκευαστή ή εξουσιοδοτημένου συνεργείου.
9. Αντικατάσταση της συσκευής γίνεται μόνο εφόσον δεν είναι δυνατή η επιδιόρθωση της κατόπιν πιστοποίησης της αδυναμίας επίσκευσης από το Εξουσιοδοτημένο Σέρβις (ή το εξουσιοδοτημένο συνεργείο) της BSH Οικιακές Συσκευές Α.Β.Ε.
10. Η κάθε επίσκεψη ή η αντικατάσταση ελαττωματικού μέρους δεν παρατείνει τον χρόνο εγγύησης του προϊόντος.
11. Εξαρτήματα και υλικά που αντικαθίστανται κατά τη διάρκεια της εγγύησης επιστρέφονται στο συνεργείο.

BSH Οικιακές Συσκευές Α.Β.Ε.

17° χλμ Εθνικής οδού Αθηνών - Λαμίας & Ποταμού 20, 145 64 Κηφισιά, Αθήνα

ΤΑ ΚΕΝΤΡΙΚΑ ΣΗΜΕΙΑ ΕΞΥΠΗΡΕΤΗΣΗΣ ΠΕΛΑΤΩΝ

Αθήνα 17° χλμ Εθνικής οδού Αθηνών – Λαμίας & Ποταμού 20, 145 64 Κηφισιά
Θεσ/νίκη Οδός Χάλκης, Πατριαρχικό Πυλαίας, 570 οι Πυλαία, Τ.Θ. 60017 Θέρμη
Πάτρα Χαραλάμπη 57. 262 24 Ψηλά Αλώνια
Ηράκλειο – Κρήτης Λεωφ. Εθνικής Αντιστάσεως 23 & Καλαμά, 713 06 Ηράκλειο
Κύπρος..... Αρχ. Μακαρίου Γ 39. 2407 Έγκωμη Λευκωσία, Κύπρος

18182 24 ώρες / 7 ημέρες, τυπική χρέωση κλήσης προς εθνικά δίκτυα

ΠΑΝΕΛΛΑΔΙΚΟ ΤΗΛΕΦΩΝΟ ΕΞΥΠΗΡΕΤΗΣΗΣ ΠΕΛΑΤΩΝ

01/17



**Bosch Çağrı
Merkezi**

444 6 333
7/24 hizmetinizde



BOSCH

(Sabit telefonlardan veya cep telefonlarından alan kodu çevirmeden)

Sabit telefonlardan yapılan aramalarda kullanmakta olduğunuz tarife üzerinden, cep telefonu ile yapılan aramalarda ise kayıtlı olduğunuz GSM operatörünün tarifesi üzerinden ücretlendirme yapılmaktadır.

Yazılı başvurular için adresimiz

BSH Ev Aletleri Sanayi ve Ticaret AŞ
Fatih Sultan Mehmet Mah. Balkan Cad. No: 51 Ümraniye 34771 - İstanbul

Bosch'u tercih ettiğiniz için teşekkür eder, ürününüzü iyi günlerde kullanmanızı dileriz.



KÜÇÜK EV ALETLERİ G A R A N T İ B E L G E S İ

- Cihazınızın, kullanma kılavuzunda gösterildiği şekilde kullanılması ve yetkili kıldığımız teknik servis elemanları dışındaki şahıslar tarafından bakım, onarım veya başka bir nedenle müdahale edilmiş olması şartıyla bütün parçaları dahil olmak üzere tamamen malmeme, işçilik ve üretim hatalarına karşı **2 (iki) YIL SÜRE İLE GARANTİ EDİLMİŞTİR.**
- Bu garanti belgesinde yer alan şartlar, Türkiye'de satılan ürünler için geçerlidir.
- Arızaların giderilmesi konusunda uygulanacak teknik yöntemlerin tespiti ile değiştirilecek parçaların saptanması tamamen firmamıza aittir.
- Malın tesliminden sonraki yüküleme, boşaltma ve sevkiyat anında meydana gelecek arızalar garanti kapsamı dışındadır.
- Kullanma hatalarından meydana gelen hasar, arıza ve bilgilendirme hizmetleri garanti kapsamı dışındadır.
- Voltaj düşüklüğü veya fazlalığı, hatalı elektrik tesisatı, ürün etiketinde yazılı voltajdan farklı voltajda kullanma nedenlerinden meydana gelen hasar ve arızalar garanti kapsamı dışındadır.
- Doğal afetler (Deprem -Sel baskını v.b.) yangın ve yıldırım düşmesinden meydana gelecek arızalar ve hasarlar garanti kapsamı dışındadır.
- Belge üzerine tahriyat yapıldığı, cihazın üzerindeki orijinal seri numarası kaldırıldığı veya tahriyat yapıldığı takdirde garanti geçersizdir.

GARANTİ ŞARTLARI

1. Garanti süresi, malın teslim tarihinden itibaren başlar ve 2 yıldır.
2. Malın bütün parçaları dahil olmak üzere tamamı garantisizdir.
3. Malın ayıklı olduğunun anlaşılması durumunda tüketici, 6502 sayılı Tüketicinin Korunması Hakkında Kanununun 11 inci maddesinde yer alan;
 - a- Sözleşmeden dönme,
 - b- Satış bedelinden indirim isteme,
 - c- Ücretsiz onarılmasını isteme,
 - d- Satılmanın ayıpsız bir misli ile değiştirilmesini isteme,haklarından birini kullanabilir.
4. Tüketicinin bu haklarından ücretsiz onarım hakkını seçmesi durumunda satıcı; işçilik masrafı, değiştirilen parça bedeli ya da başka herhangi bir ad altında hiçbir ücret talep etmeksizin malın onarımını yapmak veya yaptırmakla yükümlüdür. Tüketicisi ücretsiz onarım hakkını üretici veya ithalatçıya karşı da kullanabilir. Satıcı, üretici ve ithalatçı tüketicinin bu hakkını kullanmasından müteselsilen sorumludur.
5. Tüketicinin, ücretsiz onarım hakkını kullanması halinde malın;
 - Garanti süresi içinde tekrar arızalanması,
 - Tamiri için gereken azami sürenin aşılması,
 - Tamirinin mümkün olmadığını, yetkili servis istasyonu, satıcı, üretici veya ithalatçı tarafından bir raporla belirlenmesi durumlarında;tüketici malın bedelini, ayıp oranında bedel indirimini veya imkanı varsa malın ayıpsız misli ile değiştirilmesini satıcıdan talep edilir. Satıcı, tüketicinin talebini reddedemez. Bu talebin yerine getirilmemesi durumunda satıcı, üretici ve ithalatçıya kadardır.
6. Malın tamir süresi 20 iş gününü geçemez. Bu süre, garanti süresi içerisinde mala ilişkin arızanın Yetkili Servis İstasyonuna veya satıcıya bildirimi tarihinden, garanti süresi dışında ise malın Yetkili Servis İstasyonuna teslim tarihinden itibaren başlar. Malın arızasının 10 iş günü içerisinde giderilememesi halinde, üretici veya ithalatçı; malın tamamının veya kadardır benzer özelliklere sahip başka bir malı tüketicinin kullanımına tahsis etmek zorundadır. Malın garanti süresi içerisinde arızalanması durumunda, tamirde geçen süre garanti süresine eklenir.
7. Malın kullanma kılavuzunda yer alan hususlara aykırı kullanılmasından kaynaklanan arızalar garanti kapsamı dışındadır.
8. Tüketici, garantiden doğan haklarını kullanılması ile ilgili olarak çıkabilecek uyuşmazlıklarda yerleşim yerinin bulunduğu veya tüketici işleminin yapıldığı yerdeki Tüketicisi Hakem Heyetine veya Tüketicisi Mahkemesine başvurabilir.
9. Satıcı tarafından Bu Garanti Belgesinin verilmişse durumunda, tüketici Gümrük ve Ticaret Bakanlığı Tüketicinin Korunması ve Piyasa Gözetimi Genel Müdürlüğüne başvurabilir.

Bu ürün Bosch için BSH Ev Aletleri San. ve Tic. A.Ş. tarafından imal/ithal edilmektedir.

BSH EV ALETLERİ SAN. VE TİC. A.Ş.

Fatih Sultan Mehmet Mah. Balkan Cad. No: 51 Ümraniye 34771 - İstanbul
Tel.: (0216) 528 90 00 Faks: (0216) 528 91 88

Marka	Ürün İsmi
Bosch	Kahve Makinası
Bosch	Dilim Kesici
Bosch	EkmeK Kızartma Mak.
Bosch	Su Isıtıcı (Kettle)
Bosch	Mikser
Bosch	Mutfak Robotu
Bosch	Kahve Değirmeni
Bosch	Tost Makinası
Bosch	Kıyma Makinası
Bosch	Saç Kurutma Mak.
Bosch	Baskül
Bosch	Şarjlı El Süpürgesi
Bosch	Ütü
Bosch	Blender
Bosch	Saç Şekillendirme cihazı
Bosch	Meyva Sıkacağı
Bosch	Meyva ve Sebze Sıkacağı
Bosch	Masaj Aletleri

Değerli Müşterimiz

Bosch Çağrı Merkezi 444 6 333 no.lu telefon numarası ile, 7 gün 24 saat hizmet vermektedir. Doğrudan bu numarayı çevirerek satış öncesi ve satış sonrası hizmetlerimizden faydalanabilirsiniz.

Bosch Çağrı Merkezimize ayrıca www.bosch-home.com/tr adresindeki Müşteri Hizmetleri bölümünde bulunan Müşteri Hizmetleri Formunu doldurarak ya da 0216 528 91 88 no.lu telefona faks çekerek de ulaşabilirsiniz.

Yetkili Servis listemize aşağıda yazılı internet adreslerinden veya çağrı merkezi numaramızdan ulaşabilirsiniz.

www.bosch-home.com/tr

www.bosch-yetkiliservisi.com

Aşağıda yer alan konularda yardımcı olmanızı rica ederiz.

1. Cihazınızı kullanma kılavuzunda belirtilen hususlara göre kullanmaya özen gösteriniz.
2. Ürününüzle ilgili hizmet talebiniz olduğunda yukarıda yazılı telefonlardan Çağrı Merkezimizi arayınız.
3. Hizmet için gelen teknisyene "BOSCH YETKİLİ SERVİS" kimlik kartını sorunuz. Bu kimlik kartı, 18 yaşından küçük elemanlara verilmemektedir.
4. Yetkili servisimiz, cihazınızda yapılan herhangi bir işlemden sonra size servis fişini düzenleyip vermek zorundadır. Bu servis fişini mutlaka isteyiniz ve kesinlikle saklayınız.



DİKKAT

Garanti süresinin anlaşmazlık durumunda fatura tarihi esas alınacağından bu belge ile birlikte faturanın veya okunaklı fotokopisinin saklanması gereklidir.

ÜRETİCİ VEYA İTHALATÇI FİRMANIN SATICI FİRMANIN

Ünvanı : BSH Ev Aletleri Sanayi ve Ticaret A.Ş. Ünvanı :

Adresi : FSM Mh. Balkan Cd. No.51, Adresi :
Ümraniye 34771 İstanbul Telefonu :

Telefonu : 0216 528 90 00 Pbx Faks :

Faks : 0216 528 91 88 E-posta :

E-posta : boschcagrimerkezi@bshg.com Fatura Tarih ve sayısı :

Yetkilinin imzası :  Teslim Tarihi ve yeri :

Yetkilinin imzası :

Firmanın Kaşesi:

BSH Ev Aletleri Sanayi ve Ticaret A.Ş.

Firmanın Kaşesi :

MALIN

Cinsi : KÜÇÜK EV ALETLERİ

Markası : BOSCH

Modeli :

Garanti Süresi : 2 YIL

Azami tamir süresi : 20 İŞ GÜNÜ

Bandrol ve Seri No. :

Информация о бытовой технике, произведенной под контролем концерна БСХ Хаусгерете ГмБХ, Карл-Вери-Штр. 34, 81739 Мюнхен, Германия в соответствии с требованиями Федерального Закона РФ от 23 ноября 2009 г. № 261-ФЗ, законодательства о техническом регулировании и законодательства о защите прав потребителей Российской Федерации

Продукция: пылесосы

Товарный знак: Bosch

ВНИМАНИЕ! Ассортимент продукции постоянно обновляется. Технические характеристики продукции, в том числе энергоэффективности, постоянно совершенствуются. Продукция регулярно проходит обязательную процедуру подтверждения соответствия согласно действующему законодательству. Информацию о реальных актуальных сертификатах соответствия и сроках их действия, актуальную информацию о классе и характеристиках энергоэффективности продукции, информацию об актуальном ассортименте продукции можно получить у организации, выполняющей функции иностранного изготовителя на территории Российской Федерации ООО «БСХ Бытовые Приборы», 198515, Санкт-Петербург, г. Петергоф, ул. Карла Сименса, д.1 лит. А, филиал в г. Москва, 119071, ул. Малая Калужская, д.15, телефон (495) 737-2777, факс (495) 737-2798.

Компания ООО «БСХ Бытовые Приборы», 198515, Санкт-Петербург, г. Петергоф, ул. Карла Сименса, д.1 лит. А, филиал в г. Москва, 119071, ул. Малая Калужская, д.15, телефон (495) 737-2777, факс (495) 737-2798 осуществляет свою деятельность по подтверждению соответствия продукции от имени производителя на единой таможенной территории Евразийского экономического союза в соответствии с действующими техническими регламентами, в качестве уполномоченного Изготовителем лица, а также выполняет требования, предусмотренные Законом РФ №184-ФЗ «О техническом регулировании» для лица, выполняющего функции иностранного изготовителя на территории Российской Федерации.

Импортером в Российскую Федерацию продукции, сертифицированной в качестве серийно производимой, является ООО «БСХ Бытовые Приборы», 198515, Санкт-Петербург, г. Петергоф, ул. Карла Сименса, д.1 лит. А, филиал в г. Москва, 119071, ул. Малая Калужская, д.15, телефон (495) 737-2777.

Организацией, указываемой на продукции в целях идентификации продукции и осуществляющей первичное размещение продукции на рынке Европейского союза, является Роберт Бош Хаусгерете ГмБХ Карл-Вери-Штр. 34, 81739 Мюнхен, Германия (Robert Bosch Hausgeräte GmbH, Carl-Wery-Str. 34, 81739 München, Germany).

Юридическим лицом (изготовителем), осуществляющим от своего имени изготовление продукции и ответственным за ее соответствие требованиям применимых технических регламентов, является БСХ Хаусгерете ГмБХ, Карл-Вери-Штр. 34, 81739 Мюнхен, Германия (BSH Hausgeräte GmbH, Carl-Wery-Str. 34, 81739 München, Germany).

При перевозке, погрузке, разгрузке и хранении продукции следует руководствоваться, помимо изложенных в инструкции по эксплуатации, следующими требованиями:

- Запрещается подвергать продукцию существенным механическим нагрузкам, которые могут привести к повреждению продукции и/или нарушению ее упаковки.
- Необходимо избегать попадания на упаковку продукции воды и других жидкостей.

Перед перевозкой или передачей на хранение бывшей в эксплуатации продукции при отрицательной температуре необходимо убедиться в отсутствии в продукции воды.

Продукция предназначена к использованию в условиях температуры выше 0°С и относительной влажности, не превышающей 93%.

Перед началом эксплуатации продукции, длительное время находившейся под воздействием отрицательной температуры, необходимо выдержать ее в условиях комнатной температуры несколько часов.

Правила реализации продукции определяются предприятиями розничной торговли в соответствии с требованиями действующего законодательства.

Указания по утилизации продукции содержатся в инструкции по эксплуатации и могут быть уточнены у муниципальных органов исполнительной власти.

Для продукции, реализованной изготовителем в течение срока действия сертификата соответствия, этот сертификат действителен при ее поставке, продаже и использовании (применении) в течение срока службы, установленного в соответствии со статьей 18 Закона РФ о защите прав потребителей. Срок службы на продукцию указан производителем в листочке «Информация изготовителя о гарантийном и сервисном обслуживании».

Продукция может быть идентифицирована по модельному обозначению (поле «E-№г.»), апробационному типу (поле «Тур») и товарному знаку Bosch, нанесенным на продукцию, упаковку и (или) содержащихся в эксплуатационных документах. В соответствии с внутренним стандартом изготовителя бытовая техника идентифицируется по следующей схеме:

E-№г. «материальный номер» / «индекс сервисной службы»

Материальный номер представляет собой буквенно-цифровое обозначение продукции длиной не более 10 символов, используемое при продаже (именуемое модельным обозначением или моделью бытового прибора) торговой марки Bosch. Материальный номер (модель) указывается между кодовым словом «E-№г.» и косой чертой «/».

Индекс сервисной службы – двузначное цифровое обозначение, присваиваемое единице продукции в процессе производства и используемое сервисной службой.

Эксплуатационные документы разрабатываются в унифицированной форме для широкого ассортимента продукции, поэтому изготовителем предусмотрено указание торгового обозначения прибора в эксплуатационных документах как полностью, так и частично, при условии, что это позволяет определить принадлежность данного эксплуатационного документа к бытовому прибору, сопоставляемому этим эксплуатационным документом. Установление в процессе идентификации соответствия характеристик бытового прибора положениям, содержащимся в прилагаемых к нему эксплуатационных документах, проводится путем анализа информации, изложенной в эксплуатационных документах.

В состав эксплуатационных документов, предусмотренных изготовителем для продукции, могут входить настоящая информация, инструкция (руководство) по эксплуатации, информация об условиях гарантийного и сервисного обслуживания.

Маркирование продукции осуществляется изготовителем на типовой табличке прибора, на упаковочной этикетке, непосредственно на упаковке прибора, а также может производиться иными способами, обеспечивающими доступное и наглядное представление информации о приборе в местах продаж.



Продукция, которая прошла процедуру подтверждения соответствия согласно требованиям технических регламентов Таможенного союза и/или технических регламентов Евразийского экономического союза, маркируется единым знаком обращения продукции на рынке государств-членов Таможенного союза (Евразийского экономического союза).

Продукция соответствует следующим техническим регламентам Таможенного союза:

- ТР ТС 020/2011 Электромагнитная совместимость технических средств
- ТР ТС 04/2011 О безопасности низковольтного оборудования
- ТР ЕАЭС 037/2016 Об ограничении применения опасных веществ в изделиях электротехники и радиоэлектроники с даты вступления его в силу

Эксплуатационные документы на продукцию выполняются на русском языке. Эксплуатационные документы на государственных языках государств-членов Евразийского экономического союза, отличных от русского, при наличии соответствующих требований в законодательстве можно безвозмездно получить у торгующей организации-резидента соответствующего государства-члена Евразийского экономического союза.

Информация о комплектации продукции представлена в торговых залах, может быть запрошена по телефону бесплатной «горячей линии» (800) 200-2961, а также доступна в интернете на сайте производителя <http://www.bosch-home.ru>



A series of horizontal lines for writing, starting with a solid line immediately following the pencil icon, and then followed by multiple dashed lines for the rest of the page.

Garantiebedingungen

DEUTSCHLAND (DE)

Für Produktinformationen sowie Anwendungs- und Bedienungsfragen aus Deutschland:

Bosch-Infoteam

(Mo-Fr: 8.00-18.00 Uhr erreichbar)

Tel.: 0911 70 440 040 oder unter

bosch-infoteam@bshg.com

Die nachstehenden Bedingungen, die Voraussetzungen und Umfang unserer Garantieleistung beschreiben, lassen die Gewährleistungsverpflichtungen des Verkäufers aus dem Kaufvertrag mit dem Endabnehmer unberührt.

Für dieses Gerät leisten wir Garantie gemäß nachstehenden Bedingungen:

1. Wir beheben unentgeltlich nach Maßgabe der folgenden Bedingungen (Nr. 2 - 6) Mängel am Gerät, die nachweislich auf einem Material- und/ oder Herstellungsfehler beruhen, wenn sie uns unverzüglich nach Feststellung und innerhalb von 24 Monaten nach Lieferung an den Erstendabnehmer gemeldet werden. Zeigt sich der Mangel innerhalb von 6 Monaten ab Lieferung, wird vermutet, dass es sich um einen Material- oder Herstellungsfehler handelt.

2. Die Garantie erstreckt sich nicht auf leicht zerbrechliche Teile wie z.B. Glas oder Kunststoff bzw. Glühlampen.

Eine Garantiepflicht wird nicht ausgelöst durch geringfügige Abweichungen von der Soll-Beschaffenheit, die für Wert und Gebrauchstauglichkeit des Gerätes unerheblich sind, oder durch Schäden aus chemischen und elektrochemischen Einwirkungen von Wasser, sowie allgemein aus anomalen Umweltbedingungen oder schiefremden Betriebsbedingungen oder wenn das Gerät sonst mit ungeeigneten Stoffen in Berührung gekommen ist. Ebenso kann keine Garantie übernommen werden, wenn die Mängel am Gerät auf Transportschäden, die nicht von uns zu vertreten sind, nicht fachgerechte Installation und Montage, Fehlgebrauch, eine nicht haushaltsübliche Nutzung, mangelnde Pflege oder Nichtbeachtung von Bedienungs- oder Montagehinweisen zurückzuführen sind.

Der Garantieanspruch erlischt, wenn Reparaturen oder Eingriffe von Personen vorgenommen werden, die hierzu von uns nicht ermächtigt sind, oder wenn unsere Geräte mit Ersatzteilen, Ergänzungs- oder Zubehörteilen versehen werden, die keine Originalteile sind und dadurch ein Defekt verursacht wird.

3. Die Garantieleistung erfolgt in der Weise, dass mangelhafte Teile nach unserer Wahl unentgeltlich instandgesetzt oder durch einwandfreie Teile ersetzt werden.

Geräte, die zumutbar (z.B. im PKW) transportiert werden können, und für die unter Bezugnahme auf diese Garantie eine Garantieleistung beansprucht wird, sind unserer nächstgelegenen Kundendienststelle oder unserem Vertragskundendienst zu übergeben oder zuzusenden. Instandsetzungen am Aufstellungsort können nur für stationär betriebene (feststehende) Geräte verlangt werden.

Es ist jeweils der Kaufbeleg mit Kauf- und/oder Lieferdatum vorzulegen. Ersetzte Teile gehen in unser Eigentum über.

4. Sofern die Nachbesserung von uns abgelehnt wird oder fehlschlägt, wird innerhalb der oben genannten Garantiezeit auf Wunsch des Endabnehmers kostenfrei gleichwertiger Ersatz geliefert.

5. Garantieleistungen bewirken weder eine Verlängerung der Garantiefrist, noch setzen sie eine neue Garantiefrist in Lauf. Die Garantiefrist für eingebaute Ersatzteile endet mit der Garantiefrist für das ganze Gerät.

6. Weitergehende oder andere Ansprüche, insbesondere solche auf Ersatz außerhalb des Gerätes entstandener Schäden sind - soweit eine Haftung nicht zwingend gesetzlich angeordnet ist - ausgeschlossen.

Diese Garantiebedingungen gelten für in Deutschland gekaufte Geräte. Werden Geräte ins Ausland verbracht, die die technischen Voraussetzungen (z.B. Spannung, Frequenz, Gasarten, etc.) für das entsprechende Land aufweisen und die für die jeweiligen Klima- und Umweltbedingungen geeignet sind, gelten diese Garantiebedingungen auch, soweit wir in dem entsprechenden Land ein Kundendienstnetz haben. Für im Ausland gekaufte Geräte gelten die von unserer jeweils zuständigen Landesvertretung herausgegebenen Garantiebedingungen. Diese können Sie über Ihren Fachhändler, bei dem Sie das Gerät gekauft haben, oder direkt bei unserer Landesvertretung anfordern.

Beachten Sie unser weiteres Kundendienst-Angebot:

Auch nach Ablauf der Garantie stehen Ihnen unser Werkskundendienst und unsere Servicepartner zur Verfügung.

Robert Bosch Hausgeräte GmbH
Carl-Wery-Str. 34 / 81739 München // Germany