

# ANLAN

## Electric Trimmer Women User Manual

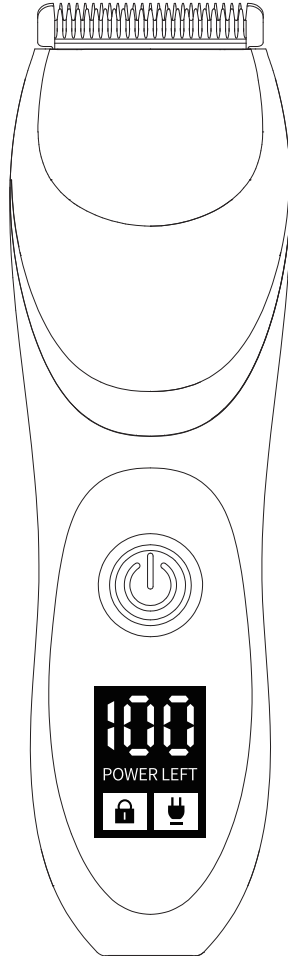

# Środki bezpieczeństwa

Aby zapobiec ewentualnym obrażeniom ciała i uszkodzeniom mienia użytkowników wynikającym z niewłaściwego użytkowania, należy uważnie przeczytać niniejszą instrukcję obsługi i postępować zgodnie z jej zaleceniami.

## Ostrzeżenie

Wskazuje na potencjalnie niebezpieczną sytuację, która w przypadku niewłaściwego postępowania może doprowadzić do śmierci lub poważnych obrażeń.

## Środki ostrożności

Wskazuje potencjalnie niebezpieczną sytuację, która, jeśli się jej nie uniknie, może spowodować obrażenia ciała lub uszkodzenie mienia.

## Ostrzeżenie

Nie stosować w następujących obszarach:

- Skóra z chorobami skóry i atopowym zapaleniem skóry.
- Skóra z bliznami, egzemą, wypryskami itp.
- Obszary z chorobami skóry, takimi jak zapalenie skóry lub nadmierne oparzenia słoneczne.
- Obszary, na których tego samego dnia stosowano depilację.

## Środki ostrożności

- Przed użyciem należy sprawdzić, czy zewnętrzna powłoka nie jest rozdarta lub zdeformowana. (Może to spowodować uszkodzenie skóry).
- Nie udostępniać rodzinie ani innym osobom. (Może to spowodować infekcje).
- Nie naciskać mocno na ostrze. (Może to spowodować wypadki lub obrażenia).
- Jeśli wystąpią jakiegokolwiek nieprawidłowości lub usterki, należy natychmiast zaprzestać korzystania z produktu. (Może to spowodować wypadki lub obrażenia).

# Przegląd produktu

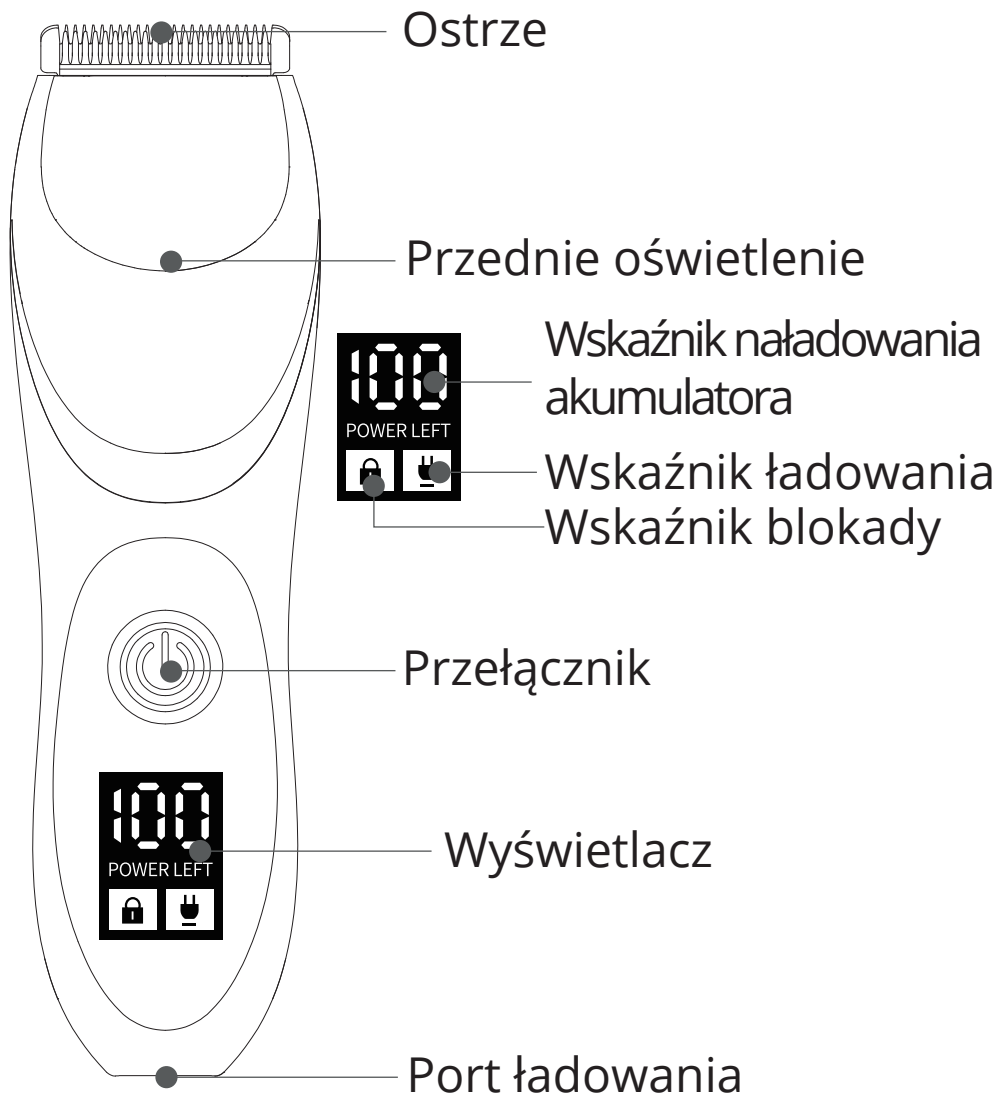

# Specyfikacja

Nazwa produktu	Trymer do ciała
Numer modelu	RFCD-9086
Rozmiar	ok. 138*41*32 mm
Waga	ok. 120 g
Metoda zasilania	Akumulator ładowany przez USB C
Napięcie znamionowe	100-220V / 50-60Hz
Pojemność akumulatora	600mAh
Wyjście znamionowe	5W
Wejście	5V/1A
Czas ładowania	90 min
Czas pracy	100 min
dB	<60dB
Zastosowania	Przycinanie włosów na ciele

## Zawartość opakowania



Trymer x1

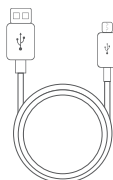

Kabel USB C x1

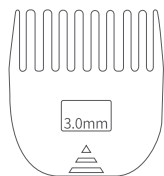

Nasadka  
grzebieniowa  
(3mm) x1

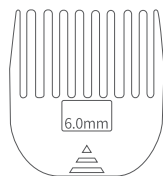

Nasadka  
grzebieniowa  
(6mm) x1



Szczoteczka x1



Etui x1

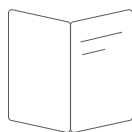

Instrukcja obsługi x1

## Przyciski

Naciśnij krótko przycisk zasilania, aby włączyć lub wyłączyć urządzenie.

Długo przytrzymaj włącznika i wyłącznika blokadę bezpieczeństwa.

- Przytrzymaj przycisk zasilania, aby włączyć blokadę bezpieczeństwa z numerem 1 -> 2 -> 3 -> 3 na wyświetlaczu.

- W stanie blokady bezpieczeństwa naciśnij i przytrzymaj przycisk zasilania, aż na wyświetlaczu pojawi się cyfra 3 -> 2 -> 1, aby wyłączyć blokadę bezpieczeństwa.

# Obsługa

Jak podłączyć i odłączyć nasadkę grzebieniową.

Upewnij się, że przełącznik znajduje się w pozycji "OFF".

1. Nałóż nasadkę na urządzenie.
2. Naciśnij, aż usłyszysz "kliknięcie".

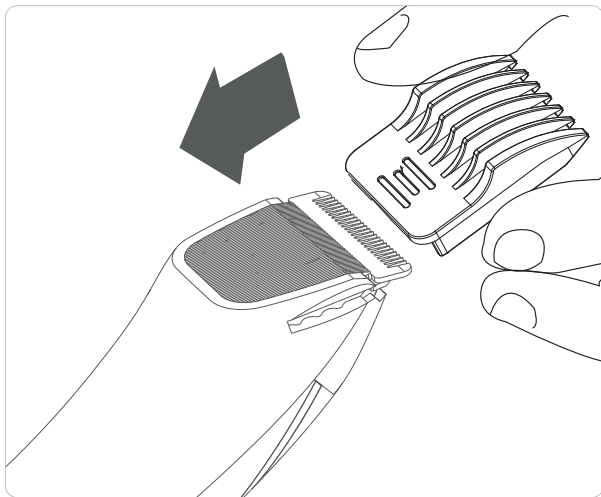

3. Usuń ją w sposób pokazany na ilustracji.

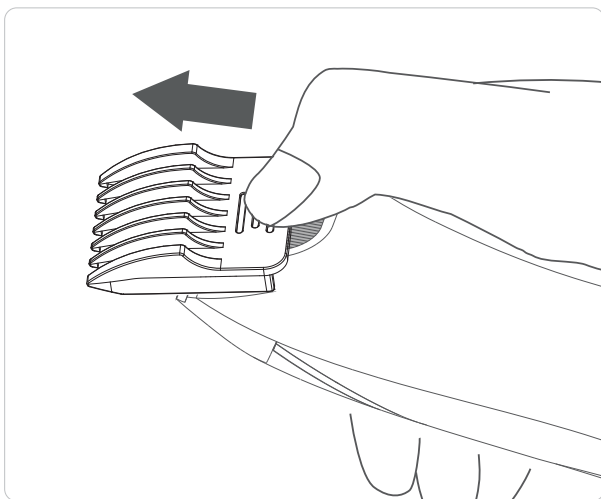

## Montaż i demontaż ostrza

Sposób demontażu ostrza:

- \* Upewnij się, że przełącznik znajduje się w pozycji "OFF".
- \* Podnieś drugą rękę, aby zapobiec wypadnięciu ceramicznego ostrza.

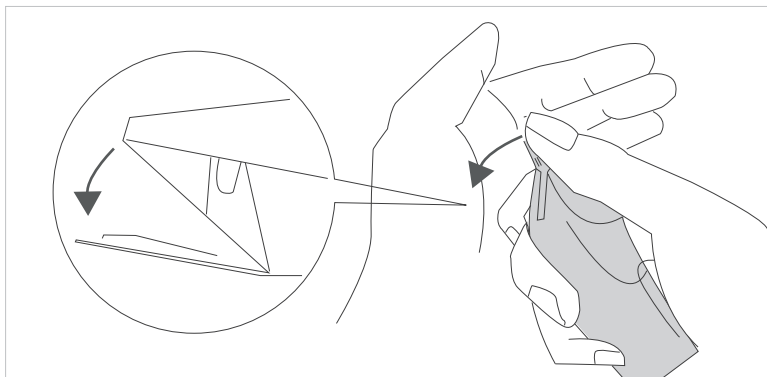

Demontaż: nacisnąć ząbki ostrza kciukiem i mocno pchnąć w kierunku wskazanym strzałką.

Sposób montażu ostrza:

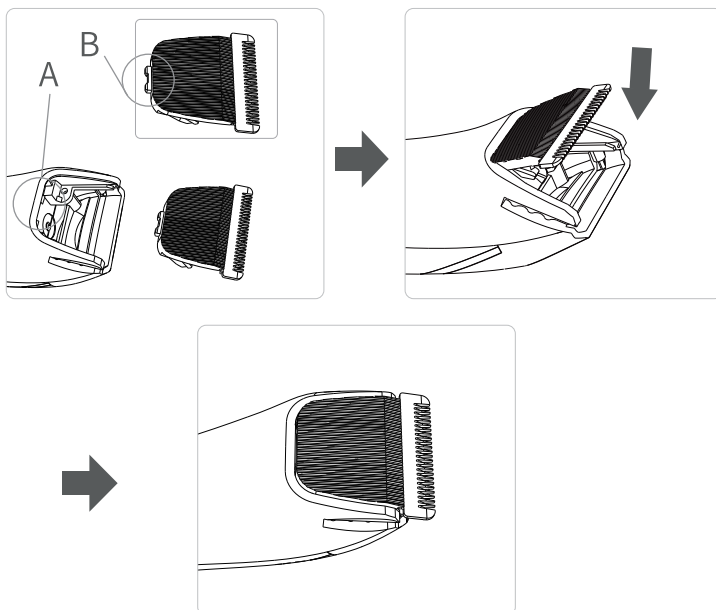

Zamontuj część B w części mocującej ostrze A i dociśnij, aż zablokuje się w korpusie.

## Sposób golenia niechcianego owłosienia

1. W razie potrzeby podłącz akcesoria.
2. Krótco naciśnij przycisk zasilania, aby włączyć golarkę, a dioda LED zaświeci się.



(Dioda LED nie może zostać wyłączona podczas pracy).

3. Delikatnie przesuwaj pod kątem.

### Pachy

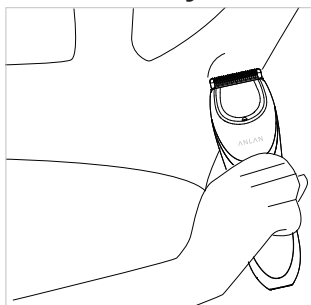

Podnieś ramię tak, aby skóra była rozciągnięta i gol się z różnych kierunków.

### Nogi

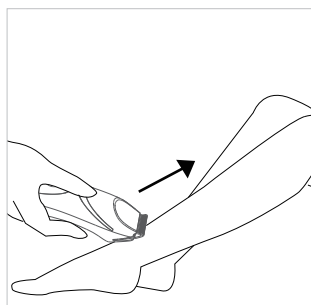

Od kostki do kolana, pod włos.



Ramiona

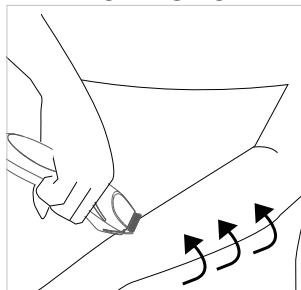

Od zewnątrz do  
środku, pod włos.

Głowa

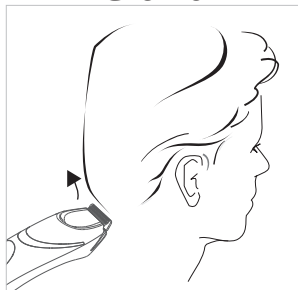

Gól lekko z dołu  
do góry

## Czyszczenie

1. Odłącz zasilanie.
2. Wyjmij ostrze i wyczyść ewentualne pozostałości włosów za pomocą szczoteczki do czyszczenia.

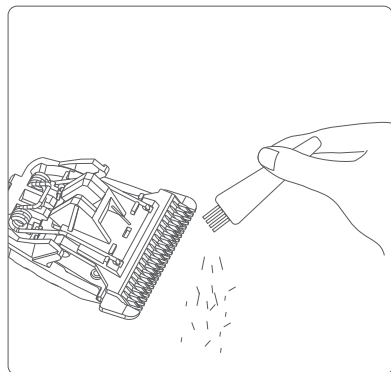
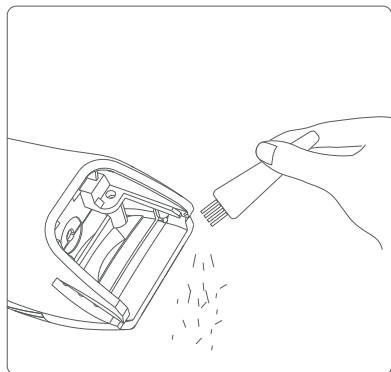

3. Umyj ostrze pod bieżącą lub letnią wodą.  
Model wodoodporny IPX7 umożliwia bezpośrednie mycie urządzenia, ale nie należy wkładać całego urządzenia do wody. Może to spowodować nieprawidłowe działanie.

\* Zwilżyć zewnętrzną powłokę wodą i zastosować mydło do rąk (dostępne w sprzedaży) lub roztwór czyszczący (sprzedawany oddzielnie) oraz niewielką ilość wody. Użycie mydła do rąk o działaniu sterylizującym jest bardziej higieniczne.

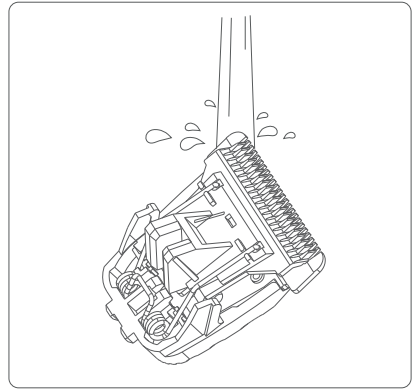
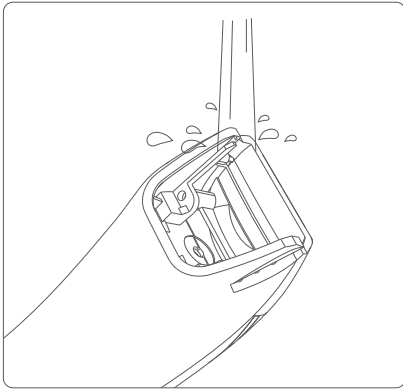

4. Po wyczyszczeniu wodą wytrzeć kropelki wody ręcznikiem i pozostawić do naturalnego wyschnięcia.

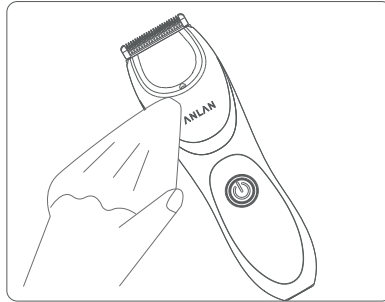

5. Wymień ostrze.

6. Zastosuj komercyjny olej do maszynek do golenia.

(1 kropla na 5 metalowych części oznaczonych strzałkami).

- Włączyć urządzenie, pozostawić na 10 sekund i wyłączyć.

- Wytrzeć nadmiar oleju chusteczką.

\*Nie czyścić urządzenia rozcieńczalnikiem, benzenem ani alkoholem.

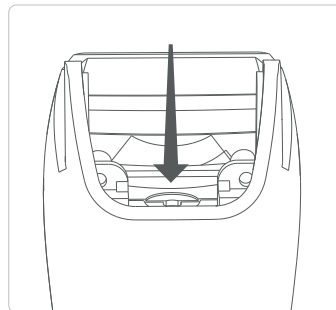
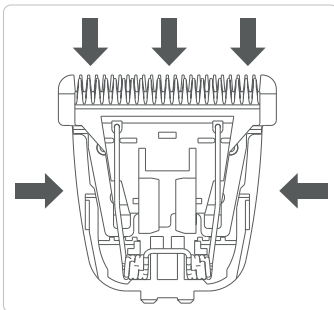

## **Konserwacja**

- Produkt należy przechowywać w suchym i bezpiecznym miejscu.
- Produkt należy używać, ładować i przechowywać w temperaturze otoczenia od 5°C do 35°C.
- Nie wystawiać na bezpośrednie działanie promieni słonecznych.
- Nie pozostawiać produktu w samochodzie w lecie.
- Nie upuszczać ani nie uderzać produktu.
- Produkt należy przechowywać w miejscu niedostępnym dla dzieci, z dala od wilgoci i kurzu.
- Po użyciu należy zawsze odłączyć zasilanie.
- Nie ponosimy odpowiedzialności za jakiegokolwiek obrażenia, nieprawidłowe działanie lub uszkodzenia spowodowane niewłaściwym użytkowaniem, demontażem, modyfikacją lub naprawą przez klienta, na przykład w przypadku nieprzestrzegania powyższych środków ostrożności i ostrzeżeń.

## **Ładowanie**

Jeśli akumulator jest rozładowany, symbol ładowania miga.

- Podczas ładowania symbol ładowania świeci na czerwono. Wskaźnik pozostałego poziomu naładowania akumulatora miga. Po zakończeniu pełnego ładowania wskaźnik poziomu naładowania akumulatora będzie wynosił 100.
- Pełne naładowanie trwa 90 minut. Po pełnym naładowaniu akumulator może być używany nieprzerwanie przez maksymalnie 100 minut.
- Akumulator należy naładować przed pierwszym użyciem lub jeśli nie był używany przez dłuższy czas. Aby chronić wbudowany akumulator, należy ładować go raz w miesiącu, nawet jeśli nie był używany przez dłuższy czas.

# Rozwiązywanie problemów

Problem	Przyczyna	Rozwiązanie
Słabe wykończenie	Włosy nagromadziły się na ostrzach	Usuń resztki włosów
Przełącznik jest ustawiony na "Wł." Przełącznik nie działa	Niewystarczająca moc	Naładuj akumulator i spróbuj ponownie
	Blokada bezpieczeństwa włącza się	Ustaw blokadę bezpieczeństwa w pozycji OFF
	Uszkodzony	Natychmiast zaprzestać użytkowania. Prosimy o kontakt z serwisem
Nie można naładować akumulatora	Problem z kablem do ładowania	1. Przełącz na inny kabel ładujący lub adapter i naładuj akumulator. 2. Skontaktuj się z centrum serwisowym ANLAN.
Podczas użytkowania pojawiają się nietypowe dźwięki	Zdeformowane lub uszkodzone ostrza	Skontaktuj się z centrum wsparcia ANLAN.
	Nie wyregulowano	Wyreguluj ostrze

# Pytania i odpowiedzi

P: Czy ten produkt jest przeznaczony tylko dla kobiet?

O: To urządzenie jest przeznaczone zarówno dla mężczyzn, jak i kobiet.

P: Produkt nie działa prawidłowo. Co robić?

Istnieją dwie możliwości.

(1) Ostrze głowicy może utknąć we włosach, wyczyść wewnętrzną i zewnętrzną część głowicy szczoteczką do czyszczenia i spróbuj ponownie.

(2) Akumulator jest rozładowany, należy go w pełni naładować i spróbować ponownie.

P: Słysząc nietypowy hałas podczas użytkowania. Co robić?

O: Jeśli usłyszysz nietypowy hałas, natychmiast wyłącz zasilanie i sprawdź, czy ostrze nie jest zdeformowane lub uszkodzone.

P: Czy ostrze golarki można myć wodą? Czy zardzewieje po umyciu wodą?

O: Ostrze można myć wodą. Korpus jest wodoodporny zgodnie z normą IPX7. Po umyciu wodą należy wytrzeć je szmatką lub chusteczką, nie zardzewieje.

P: Czy ostrza mają tendencję do tępienia się?

O: Używamy ostrzy ceramicznych i ze stali nierdzewnej. Ostrza są trwałe i nie tępią się łatwo. Są bardzo bezpieczne w użyciu i nie drapią skóry.

## Środki ostrożności

1. Przed przystąpieniem do ładowania sprawdź, czy styki urządzenia są czyste.
2. Nigdy nie pozostawiaj urządzenia podczas użytkowania i ładowania bez nadzoru.
3. Zadbaj o to, aby w sytuacji awaryjnej móc szybko odłączyć urządzenie od źródła zasilania.
4. Nigdy nie wystawiaj urządzenia na działanie wysokiej temperatury.
5. Ładuj urządzenie w miejscu suchym i dobrze wentylowanym z dala od materiałów łatwopalnych, zachowaj wolną przestrzeń min. 1m od innych obiektów.
6. Nigdy nie zakrywaj urządzenia podczas ładowania.
7. Nigdy nie używaj zasilacza, stacji ładowania, kabli itp. bez rekomendacji i atestu producenta.
8. Zadbaj o swoje mienie, urządzenie wyposażone jest w ogniwa, które są trudne do ugaszenia, wyposaż się w płachtę gaśniczą.

## Ochrona środowiska



Zużyty sprzęt elektroniczny oznakowany zgodnie z dyrektywą Unii Europejskiej, nie może być umieszczany łącznie z innymi odpadami komunalnymi. Podlega on selektywnej zbiórce i recyklingowi w wyznaczonych punktach. Zapewniając jego prawidłowe usuwanie, zapobiegasz potencjalnym, negatywnym konsekwencjom dla środowiska naturalnego i zdrowia ludzkiego. System zbierania zużytego sprzętu zgodny jest z lokalnie obowiązującymi przepisami ochrony środowiska dotyczącymi usuwania odpadów. Szczegółowe informacje na ten temat można uzyskać w urzędzie miejskim, zakładzie oczyszczania lub sklepie, w którym produkt został zakupiony.

**CE** Produkt spełnia wymagania dyrektyw tzw. Nowego Podejścia Unii Europejskiej (UE), dotyczących zagadnień związanych z bezpieczeństwem użytkownika, ochroną zdrowia i ochroną środowiska, określających zagrożenia, które powinny zostać wykryte i wyeliminowane.

Niniejszy dokument jest tłumaczeniem oryginalnej instrukcji obsługi, stworzonej przez producenta.

Produkt należy regularnie konserwować (czyścić) we własnym zakresie lub przez wyspecjalizowane punkty serwisowe na koszt i w zakresie użytkownika. W przypadku braku informacji o koniecznych akcjach konserwacyjnych cyklicznych lub serwisowych w instrukcji obsługi, należy regularnie, minimum raz na tydzień oceniać odmiennosć stanu fizycznego produktu od fizycznie nowego produktu. W przypadku wykrycia lub stwierdzenia jakiegokolwiek odmiennosć należy pilnie podjąć kroki konserwacyjne (czyszczenie) lub serwisowe. Brak poprawnej konserwacji (czyszczenia) i reakcji w chwili wykrycia stanu odmiennosć może doprowadzić do trwałego uszkodzenia produktu. Gwarant nie ponosi odpowiedzialności za uszkodzenia wynikające z zaniedbania.

Szczegółowe informacje o warunkach gwarancji dystrybutora /  
producenta dostępne na stronie internetowej  
<https://serwis.innpro.pl/gwarancja>

## **Akumulator LI-ION**

Urządzenie wyposażone jest w akumulator LI ION (litowo-jonowy), który z uwagi na swoją fizyczną i chemiczną budowę starzeje się z biegiem czasu i użytkowania. Producent określa maksymalny czas pracy urządzenia w warunkach laboratoryjnych, gdzie występują optymalne warunki pracy dla urządzenia, a sam akumulator jest nowy i w pełni naładowany. Czas pracy w rzeczywistości może się różnić od deklarowanego w ofercie i nie jest to wada urządzenia a cecha produktu. Aby zachować maksymalną żywotność akumulatora, nie zaleca się go rozładowywać do poziomu poniżej 3,18V lub 15% ogólnej pojemności. Niższe wartości, jak np. 2,5V dla ogniwa uszkadzają je trwale i nie jest to objęte gwarancją. W przypadku zaniechania używania akumulatora lub całego urządzenia przez czas dłuższy niż jeden miesiąc należy akumulator naładować do 50% i sprawdzać cyklicznie co dwa miesiące poziom jego naładowania. Przechowuj akumulator i urządzenie w miejscu suchym, z dala od słońca i ujemnych temperatur.

## **Akumulator LIPO**

Urządzenie wyposażone jest w akumulator LI PO (litowo-polimerowy), który z uwagi na swoją fizyczną i chemiczną budowę starzeje się z biegiem czasu i użytkowania. Producent określa maksymalny czas pracy urządzenia w warunkach laboratoryjnych, gdzie występują optymalne warunki pracy dla urządzenia, a sam akumulator jest nowy i w pełni naładowany. Czas pracy w rzeczywistości może się różnić od deklarowanego w ofercie i nie jest to wada urządzenia a cecha produktu. Aby zachować maksymalną żywotność akumulatora, nie zaleca się go rozładowywać do poziomu poniżej 3,5V lub 5% ogólnej pojemności. Niższe wartości, jak np 3,2V dla ogniwa uszkadzają je trwale i nie jest to objęte gwarancją. W przypadku zaniechania używania akumulatora lub całego urządzenia przez czas dłuższy niż jeden miesiąc należy akumulator naładować do 50% i sprawdzać cyklicznie co dwa miesiące poziom jego naładowania. Przechowuj akumulator i urządzenie w miejscu suchym, z dala od słońca i ujemnych temperatur.