

ANLAN

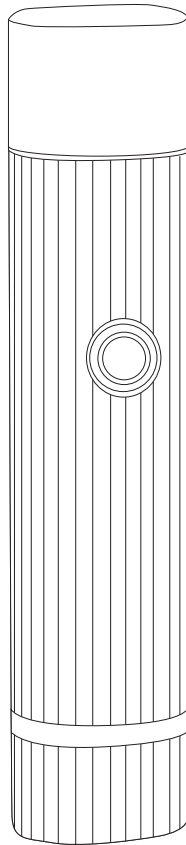



**Trymer z podwójną głowicą
ANLAN 05-ATMQ31-02A**

Instrukcja obsługi



Środki bezpieczeństwa

- Aby prawidłowo korzystać z produktu, należy uważnie przeczytać niniejsze "Środki ostrożności".
- Ma to na celu zapobieganie obrażeniom osób i uszkodzeniom mienia. Należy zawsze pamiętać o środkach ostrożności.
- Środki ostrożności są sklasyfikowane w następujący sposób.

 Niebezpieczeństwo	Wskazuje na potencjalnie niebezpieczną sytuację, która w przypadku niewłaściwego postępowania może doprowadzić do śmierci lub poważnych obrażeń, a stopień jej zagrożenia może być wysoki.
 Ostrzeżenie	Wskazuje na potencjalnie niebezpieczną sytuację, która w przypadku nieprawidłowej obsługi może prowadzić do śmierci lub poważnych obrażeń.
 Uwaga	Wskazuje na potencjalne ryzyko obrażeń osób lub uszkodzenia mienia tylko w przypadku nieprawidłowego obchodzenia się z produktem.
 Niebezpieczeństwo	<ul style="list-style-type: none">- Nie może być używany przez dzieci lub na niemowlętach, dzieciach lub zwierzętach domowych. Przechowywać w miejscu niedostępnym dla dzieci, aby uniknąć ryzyka porażenia prądem, obrażeń lub poparzeń- Nie wrzucać urządzenia do ognia, aby uniknąć ryzyka pożaru, pęknięcia lub poparzenia.



Ostrzeżenie

- Po użyciu należy wyłączyć zasilanie, aby uniknąć wypadku.
- Przed użyciem należy sprawdzić, czy ostrze nie jest zdeformowane lub uszkodzone.
- Ostrze jest bardzo cienkie i należy obchodzić się z nim ostrożnie.
- Nie używaj, jeśli nasadka lub korpus są uszkodzone lub zdeformowane, lub jeśli wewnętrzna struktura jest odsłonięta.
- Nie należy naciskać ostrza na tyle mocno, aby uniemożliwić jego działanie.
- Nie upuszczać ani nie uderzać jednostki głównej.
- Nie używać do innych celów niż przycinanie włosów w gospodarstwie domowym.

Przeгляд produktu

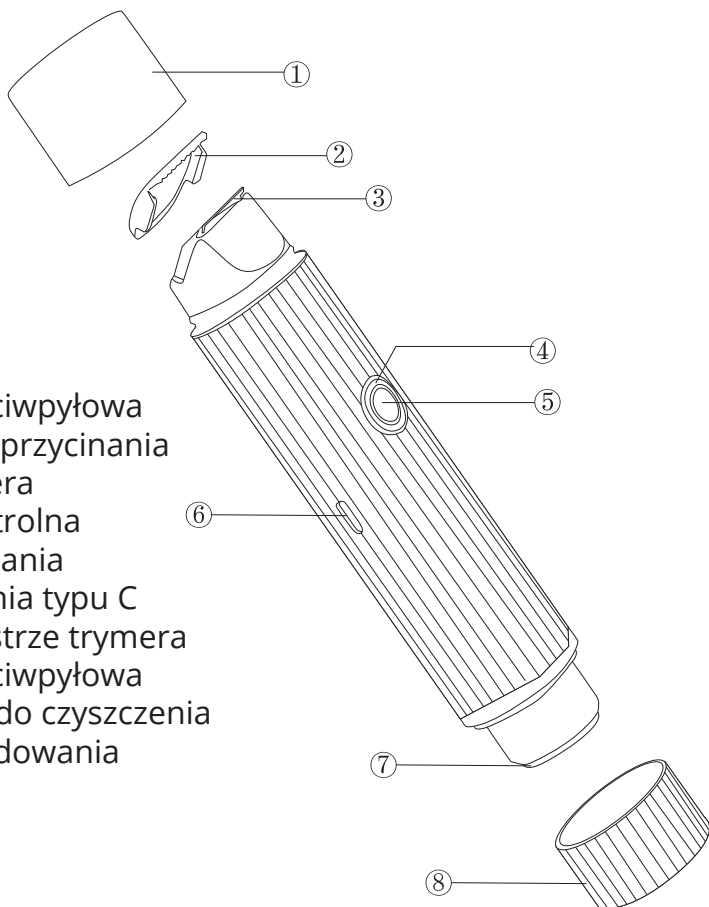

- 1) Osłona przeciwpyłowa
- 2) Grzebień do przycinania
- 3) Ostrze trymera
- 4) Lampka kontrolna
- 5) Przycisk zasilania
- 6) Port ładowania typu C
- 7) Obrotowe ostrze trymera
- 8) Osłona przeciwpyłowa
- 9) Szczoteczka do czyszczenia
- 10) Kabel do ładowania

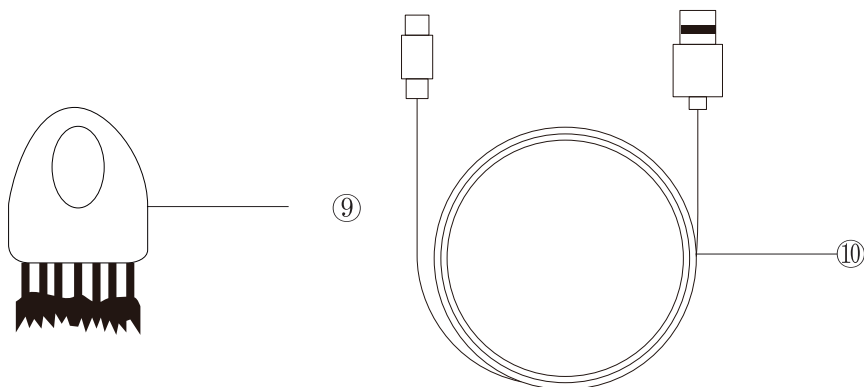

Specyfikacja

Marka	ANLAN
Nazwa	Trymer z podwójną głowicą
Model	ZB-0229
Rozmiar	151*32*29mm
Waga	105g
Napięcie	3.7V
Moc	1w
Pojemność akumulatora	300mAh
Czas pracy	90min
Czas ładowania	90min
Typ ładowania	USB typ C
Poziom wodoodporności	IPX7

Zawartość opakowania

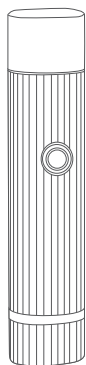

Jednostka główna x1

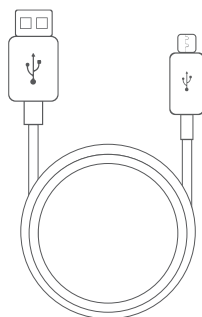

Kabel ładujący x1

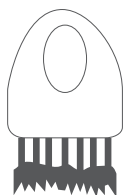

Szczotka x1

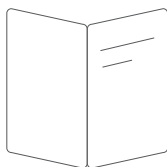

Instrukcja obsługi x1



Grzebień do przycinania x1

Przed użyciem

1. Montaż grzebienia do przycinania
Naciśnij w dół, aby zakryć ostrze.

2. Zdejmowanie grzebienia do przycinania
Naciśnij grzebień do przycinania do przodu, aby go wyjąć.

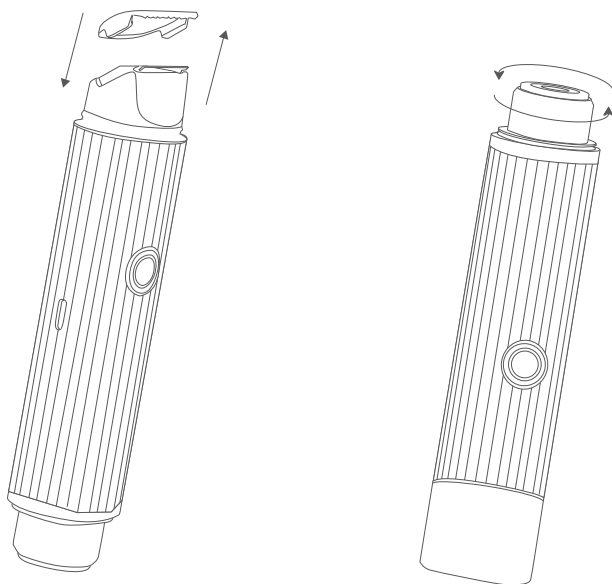

3. Montaż głowicy
Przekręć w prawo, aby zainstalować.

4. Demontaż głowicy
Przekręć w lewo, aby zdjąć.

Wskaźnik

Status	Wskaźnik
Podczas użytkowania	Ostrze obrotowe: świeci na niebiesko Ostrze tnące: świeci na fioletowo
Niski poziom naładowania akumulatora	Niebieskie/fioletowe światło miga
Podczas ładowania	Miga na czerwono
W pełni naładowany	Świeci na czerwono

Obsługa

*Powierzchnia ostrza może się nagrzewać, ale nie stanowi to problemu podczas użytkowania.

*Nie należy mocno dociskać ostrza do skóry, ponieważ może to spowodować obrażenia lub zadrapania.

*Używaj prostokątnej głowicy do przycinania najpierw długich włosów, a następnie okrągłej głowicy obrotowej do golenia krótkich włosów u nasady.

*Jeśli skóra jest bardzo sucha, zaleca się jej zwilżenie przed goleniem.

Głowice

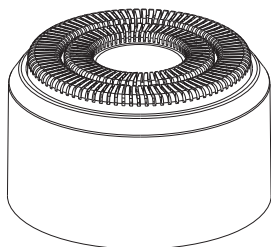

Głowica owalna
do niechcianych
krótkich włosów
poniżej 2 mm

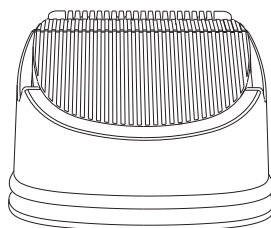

Głowica prostokątna
dla niechcianych
długich włosów
ponad 2 mm

Przyciski

Przytrzymaj przycisk, aby włączyć lub wyłączyć zasilanie.

Po włączeniu naciśnij krótko przycisk, aby przełączać między dwoma trybami. Prostokątna głowica z fioletowym światłem przycina długie włosy, a owalna głowica z niebieskim światłem przycina krótkie włosy (powtórzenie).

* Ten produkt posiada funkcję pamięci, więc za każdym razem, gdy jest używany, zapamiętuje tryb ostatniego użycia.

Jak przycinać długie włosy na ciele

1. Po włączeniu zasilania wybierz fioletowy tryb podświetlenia.
2. Delikatnie przesunąć ostrze na obszar skóry, który ma zostać ogolony.

Pachy
Podnieś ramiona,
aby rozciągnąć
włosy i przyciąć je
z różnych kierun-
ków, aby upewnić
się, że wszystkie
włosy mogą
zostać zgolone.

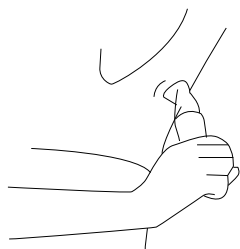

Noga
Zgol od kostki
do kolana.

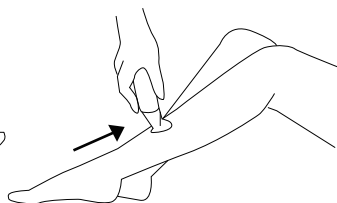

Ramię
Przeciwnie do
kierunku wzrostu
włosów.

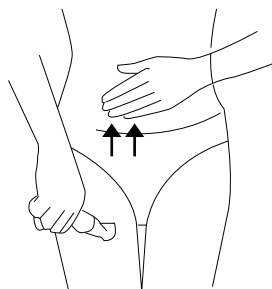
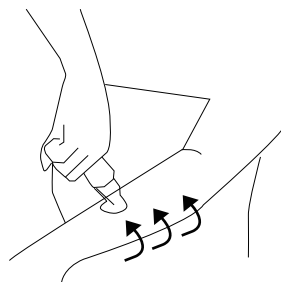

Linia bikini
Ogol ciało od
dołu do góry.

* Podczas przycinania
włosów na linii bikini,
jeśli chcesz zachować
określoną długość,
zainstaluj grzebień
ograniczający przyci-
nanie.

* Podczas golenia można użyć szczotki, aby oczyścić skórę z włosów.

Jak przycinać krótkie włosy na ciele?

1. Po włączeniu zasilania wybierz tryb niebieskiego światła.
2. Lekko przyłóż ostrze do skóry i powoli przesuwaj je okrężnymi ruchami.

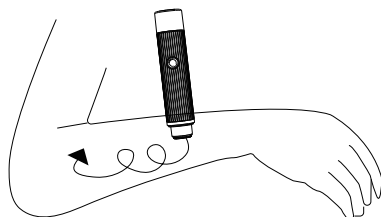

Czyszczenie

1. Wyłącz zasilanie.
2. Zdejmij obrotowy nóż tnący/ostrze tnące i wyczyść wszystkie włosy za pomocą szczoteczki do czyszczenia.

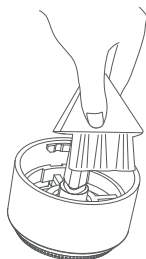

3. Umyj ostrza pod wodą pod ciśnieniem.
 - * Stopień wodoodporności IPX7 pozwala na bezpośrednie mycie urządzenia.
 - * Wskazane jest również mycie ostrzy mydłem do rąk lub roztworem czyszczącym.

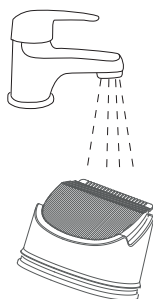
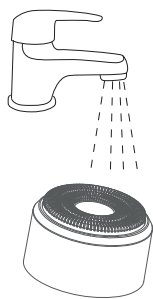

4. Po umyciu i wyczyszczeniu wodą należy wytrzeć krople wody ręcznikiem.

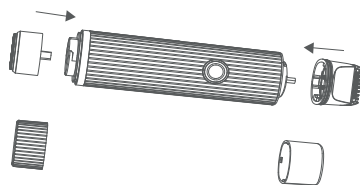
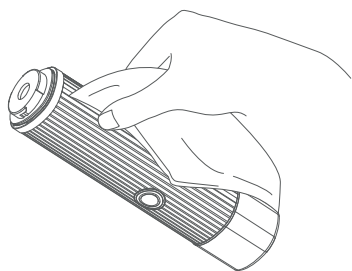

5. Po całkowitym wyschnięciu ostrzy należy ponownie zamontować oba ostrza.

Ładowanie

- Niski poziom naładowania akumulatora: Czerwony wskaźnik miga.
- Produkt musi zostać naładowany przy użyciu dostarczonego kabla do ładowania.
- Podczas ładowania: Czerwona kontrolka miga powoli
- W pełni naładowany: Przewidywany czas ładowania wynosi około 90 minut. Po pełnym naładowaniu czerwona dioda pozostaje włączona.
- W przypadku korzystania z urządzenia po raz pierwszy po zakupie, gdy nie było ono używane przez dłuższy czas lub gdy poziom naładowania akumulatora jest niski, należy naładować urządzenie w celu ochrony wbudowanego akumulatora.

- Podczas ładowania urządzenie może się lekko nagrzewać, ale jest to normalne zjawisko.
 - Aby zapobiec przeładowaniu, należy odłączyć kabel po zakończeniu ładowania. Kontynuowanie ładowania przez długi czas po pełnym naładowaniu spowoduje wyczerpanie wbudowanego akumulatora i skrócenie jego żywotności.
 - Ten produkt musi być używany ze zwykłym adapterem ładowania USB, który nie obsługuje szybkiego ładowania.
- * Ten produkt nie powinien być używany podczas ładowania.

Konserwacja i przechowywanie

- Przed użyciem należy sprawdzić, czy produkt nie jest pęknięty, zdeformowany lub uszkodzony.
- Po użyciu należy niezwłocznie wyłączyć zasilanie.
- Wytrzeć wszelkie zabrudzenia ręcznikiem lub ręcznikiem papierowym, nie używać rozcieńczalnika benzyny itp.
- Nie dopuszczać do kontaktu urządzenia z innymi metalowymi przedmiotami, ponieważ może to wpłynąć na jego działanie.
- Nie należy umieszczać produktu w bezpośrednim świetle słonecznym lub w pobliżu źródeł ciepła.
- Nie umieszczać produktu w pobliżu ognia. Niezastosowanie się do tego zalecenia może spowodować pożar.
- Demontażu, naprawy lub modyfikacji produktu może dokonywać wyłącznie personel serwisowy.
- Produkt należy przechowywać w miejscu niedostępnym dla dzieci, z dala od wilgoci i kurzu.

Rozwiązywanie problemów

Problem	Przyczyna	Rozwiązanie
Nie działa po włączeniu zasilania	Utknięcie włosów lub innych przedmiotów	Wyczyść włosy wewnątrz ostrza
	Słaby akumulator	Najpierw naładuj urządzenie
	Złamane ostrza	Kup i wymień nowe ostrza
	Awaria silnika	Skontaktuj się z obsługą klienta
Brak ładowania po podłączeniu zasilania	Problem z kablem ładowania	Używaj kabla do ładowania ANLAN
Produkt nie może się włączyć z powodu uszkodzenia przez człowieka		Skontaktuj się z działem obsługi klienta

Pytania i odpowiedzi

P: Produkt nie działa prawidłowo. Co powinienem zrobić?

O: Istnieją dwie możliwości.

(1) Ostrze może być zablokowane przez długie włosy itp. Wyczyść je szczoteczką i spróbuj ponownie.

(2) Akumulator może nie być w pełni naładowany. Naładuj akumulator i spróbuj ponownie.

P: Ostrość ostrzy uległa pogorszeniu.

O: (1) Sprawdź, czy na obrotowych ostrzach nie ma ciał obcych lub plam.

(2) Sprawdź, czy ostrze obrotowe nie jest uszkodzone lub zużyte,

(3) Sprawdź, czy ostrze obrotowe nie ma wbitych długich włosów.

P: Czy można go czyścić w wodzie? Czy po umyciu w wodzie nadal będzie rdzewieć?

O: Ostrze maszynki do golenia można myć w wodzie. Pozostawienie jej do naturalnego wyschnięcia po umyciu i zastosowanie dostępnego w sprzedaży oleju do maszynek do golenia zapobiegnie rdzewieniu.

P: Czy mogę używać maszynki w łazience?

O: Korpus maszynki jest wodoodporny zgodnie z normą IPX7 i może być używany w łazience lub wannie, ale nie należy zanurzać go w wodzie lub płynach.

P: Podczas użytkowania słyszę dziwny hałas. Co powinienem zrobić?

O: Jeśli usłyszysz nietypowy dźwięk, natychmiast wyłącz zasilanie i sprawdź, czy głowica nie jest zdeformowana lub uszkodzona.

Środki ostrożności

1. Przed przystąpieniem do ładowania sprawdź, czy styki urządzenia są czyste.
2. Nigdy nie pozostawiaj urządzenia podczas użytkowania i ładowania bez nadzoru.
3. Zadbaj o to, aby w sytuacji awaryjnej móc szybko odłączyć urządzenie od źródła zasilania.
4. Nigdy nie wystawiaj urządzenia na działanie wysokiej temperatury.
5. Ładuj urządzenie w miejscu suchym i dobrze wentylowanym z dala od materiałów łatwopalnych, zachowaj wolną przestrzeń min. 1m od innych obiektów.
6. Nigdy nie zakrywaj urządzenia podczas ładowania.
7. Nigdy nie używaj zasilacza, stacji ładowania, kabli itp. bez rekomendacji i atestu producenta.
8. Zadbaj o swoje mienie, urządzenie wyposażone jest w ogniwa, które są trudne do ugaszenia, wyposaż się w płachtę gaśniczą.

Ochrona środowiska



Zużyty sprzęt elektroniczny oznakowany zgodnie z dyrektywą Unii Europejskiej, nie może być umieszczany łącznie z innymi odpadami komunalnymi. Podlega on selektywnej zbiórce i recyklingowi w wyznaczonych punktach. Zapewniając jego prawidłowe usuwanie, zapobiegasz potencjalnym, negatywnym konsekwencjom dla środowiska naturalnego i zdrowia ludzkiego. System zbierania zużytego sprzętu zgodny jest z lokalnie obowiązującymi przepisami ochrony środowiska dotyczącymi usuwania odpadów. Szczegółowe informacje na ten temat można uzyskać w urzędzie miejskim, zakładzie oczyszczania lub sklepie, w którym produkt został zakupiony.

CE Produkt spełnia wymagania dyrektyw tzw. Nowego Podejścia Unii Europejskiej (UE), dotyczących zagadnień związanych z bezpieczeństwem użytkownika, ochroną zdrowia i ochroną środowiska, określających zagrożenia, które powinny zostać wykryte i wyeliminowane.

Niniejszy dokument jest tłumaczeniem oryginalnej instrukcji obsługi, stworzonej przez producenta.

Produkt należy regularnie konserwować (czyścić) we własnym zakresie lub przez wyspecjalizowane punkty serwisowe na koszt i w zakresie użytkownika. W przypadku braku informacji o koniecznych akcjach konserwacyjnych cyklicznych lub serwisowych w instrukcji obsługi, należy regularnie, minimum raz na tydzień oceniać odmiennosć stanu fizycznego produktu od fizycznie nowego produktu. W przypadku wykrycia lub stwierdzenia jakiegokolwiek odmiennosć należy pilnie podjąć kroki konserwacyjne (czyszczenie) lub serwisowe. Brak poprawnej konserwacji (czyszczenia) i reakcji w chwili wykrycia stanu odmiennosć może doprowadzić do trwałego uszkodzenia produktu. Gwarant nie ponosi odpowiedzialności za uszkodzenia wynikające z zaniedbania.

Szczegółowe informacje o warunkach gwarancji dystrybutora /
producenta dostępne na stronie internetowej
<https://serwis.innpro.pl/gwarancja>

Akumulator LI-ION

Urządzenie wyposażone jest w akumulator LI ION (litowo-jonowy), który z uwagi na swoją fizyczną i chemiczną budowę starzeje się z biegiem czasu i użytkowania. Producent określa maksymalny czas pracy urządzenia w warunkach laboratoryjnych, gdzie występują optymalne warunki pracy dla urządzenia, a sam akumulator jest nowy i w pełni naładowany. Czas pracy w rzeczywistości może się różnić od deklarowanego w ofercie i nie jest to wada urządzenia a cecha produktu. Aby zachować maksymalną żywotność akumulatora, nie zaleca się go rozładowywać do poziomu poniżej 3,18V lub 15% ogólnej pojemności. Niższe wartości, jak np. 2,5V dla ogniwa uszkadzają je trwale i nie jest to objęte gwarancją. W przypadku zaniechania używania akumulatora lub całego urządzenia przez czas dłuższy niż jeden miesiąc należy akumulator naładować do 50% i sprawdzać cyklicznie co dwa miesiące poziom jego naładowania. Przechowuj akumulator i urządzenie w miejscu suchym, z dala od słońca i ujemnych temperatur.

Akumulator LIPO

Urządzenie wyposażone jest w akumulator LI PO (litowo-polimerowy), który z uwagi na swoją fizyczną i chemiczną budowę starzeje się z biegiem czasu i użytkowania. Producent określa maksymalny czas pracy urządzenia w warunkach laboratoryjnych, gdzie występują optymalne warunki pracy dla urządzenia, a sam akumulator jest nowy i w pełni naładowany. Czas pracy w rzeczywistości może się różnić od deklarowanego w ofercie i nie jest to wada urządzenia a cecha produktu. Aby zachować maksymalną żywotność akumulatora, nie zaleca się go rozładowywać do poziomu poniżej 3,5V lub 5% ogólnej pojemności. Niższe wartości, jak np 3,2V dla ogniwa uszkadzają je trwale i nie jest to objęte gwarancją. W przypadku zaniechania używania akumulatora lub całego urządzenia przez czas dłuższy niż jeden miesiąc należy akumulator naładować do 50% i sprawdzać cyklicznie co dwa miesiące poziom jego naładowania. Przechowuj akumulator i urządzenie w miejscu suchym, z dala od słońca i ujemnych temperatur.