

ANLAN

Wodoodporny masażer do ciała ANLAN

Instrukcja obsługi

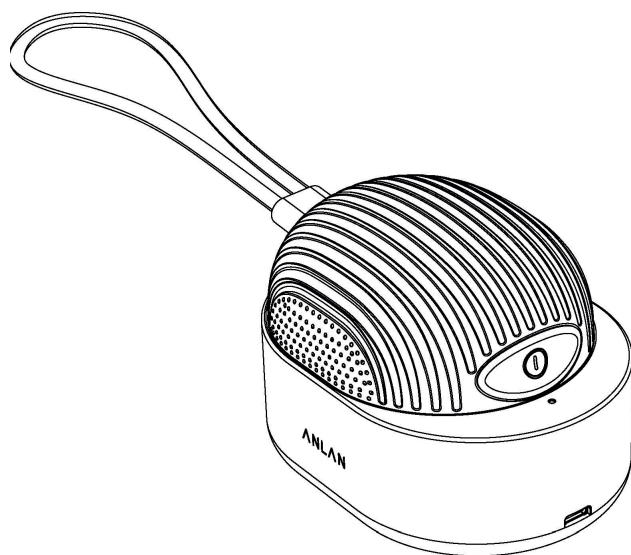



* Ten produkt nie jest urządzeniem medycznym używanym do diagnozowania lub leczenia, lecz produktem pomocniczym do ogólnego użytku domowego.

Dziękujemy za zakup wodoodpornego masażera do ciała ANLAN. Aby zapewnić bezpieczne i prawidłowe użytkowanie, przed użyciem należy zapoznać się z niniejszą instrukcją obsługi.

Środki ostrożności

Należy przestrzegać środków ostrożności, aby zapobiec obrażeniom użytkowników i innych osób oraz uszkodzeniu mienia. Należy przeczytać ten tekst i przestrzegać opisanych w nim zasad.

 Zakaz	 Ostrzeżenie
	Nie należy używać produktu z następującym elektrycznym sprzętem medycznym.
	<ul style="list-style-type: none">• Wszczepialne medyczne urządzenia elektryczne, takie jak rozruszniki serca, które są podatne na zakłócenia elektromagnetyczne• Elektryczny sprzęt medyczny służący do podtrzymywania życia, taki jak aparaty płucno-sercowe• Elektryczny sprzęt medyczny do noszenia, taki jak elektrokardiograf
	Nie należy używać następujących urządzeń (może to spowodować wypadek lub kłopoty)
	<ul style="list-style-type: none">• W przypadku braku możliwości samodzielnej oceny, przed użyciem należy skonsultować się z lekarzem.• Osoby leczone przez lekarza• Osoby w okresie wzrostu• Ostra choroba• Choroba gruźlicza• Osoby, które mają gorączkę• Wysokie ciśnienie krwi



Zakaz

- Choroby zakaźne - nowotwór złośliwy
- Choroby krwi
- Choroby trzewne
- Osoby z chorobami skóry
- Alergia
- Atopowe zapalenie skóry
- Osoby z problemami skórnymi
- Osoby bardzo zmęczone
- Ludzie, którzy nie są w dobrej kondycji fizycznej
- Osoby spożywające alkohol
- W czasie ciąży, menstruacji, karmienia piersią
- Osoby przyjmujące leki wywołujące senność
- Osoby z chorobliwymi przebarwieniami spowodowanymi pobudzeniem fizycznym
- Osoby, które przeszły operację oczu lub twarzy
- Osoby z teleangiektazją spowodowaną długotrwałym stosowaniem hormonów sterydowych lub zaburzeniami czynności wątroby - Osoby poddawane zabiegom stomatologicznym (w przypadku stosowania nakładek na twarz)
- Osoby po przeszczepach
- Osoby noszące peruki częściowe (taśmy, warkocze, w tym przedłużenia itp.)



Zakaz

Nie używać do części innych niż przeznaczone do tego celu lub części wymienionych poniżej. Może to spowodować wypadek lub problemy.

- Miejsca, które zostały poddane cięciu lub operacji plastycznej
- Usta, okolice narządów płciowych, błona śluzowa itp.
- Osoby z zapaleniem skóry głowy spowodowanym nadmiernym oparzeniem słonecznym na kościach policzkowych
- Trądzik, na którym skóra jest ropna i zmieniona zapalnie
- Części z uderzeniami gorąca

- Podczas pracy nie wolno wkładać palców między przystawki. Może to spowodować wciągnięcie palca w element mocujący i obrażenia ciała.
- Należy używać specjalnego stojaka do ładowania tego produktu. Nigdy nie ładuj urządzenia w łazience.
- Główny korpus jest wodoodporny, ale podstawka do ładowania nie jest wodoodporna. Przed ładowaniem upewnij się, że na końcówce ładującej nie ma wody. Nie należy pozostawiać produktu zanurzonego w wodzie lub w wannie.
- Należy upewnić się, że napięcie robocze, zasilacz sieciowy itp. są używane zgodnie z warunkami określonymi w niniejszej instrukcji.
- Jeśli produkt jest uszkodzony, działa nieprawidłowo, jest zdeformowany lub przewód jest przerywany, należy zaprzestać jego używania. W mało prawdopodobnym przypadku pojawienia się dymu, nieprzyjemnego zapachu, nietypowego nagrzewania itp. należy natychmiast wyłączyć zasilanie urządzenia głównego i zaprzestać jego używania.
- Jeśli podczas korzystania z urządzenia pojawi się ból, złe samopoczucie lub nieprawidłowości na skórze głowy lub ciała, należy natychmiast przerwać korzystanie z urządzenia i skonsultować się z lekarzem.
- W przypadku stosowania szamponu lub odżywki do skóry głowy należy pamiętać, aby zmyć je wodą. Może to spowodować odbarwienie lub zniszczenie głównego korpusu albo łuszczenie się farby.
- Po użyciu należy wytrzeć wodę z korpusu. Nie należy też pozostawiać go w gorącym i wilgotnym miejscu, takim jak łazienka. Pozostawienie mokrego korpusu może spowodować korozję styków ładowania.
- Nie używaj produktu w gorącej wodzie zawierającej sole kąpielowe, w gorących źródłach lub saunach. Jeśli urządzenie zostanie zamoczone, należy je dokładnie wypłukać wodą.
- Nie wolno samodzielnie demontować, modyfikować ani naprawiać tego produktu. Może to spowodować nieprawidłowe działanie lub uszkodzenie tego produktu i jego akcesoriów. Podczas pracy nie należy wkładać palców między elementy osprzętu. Może to spowodować wciągnięcie palca w element mocujący i obrażenia ciała.

Opis produktu

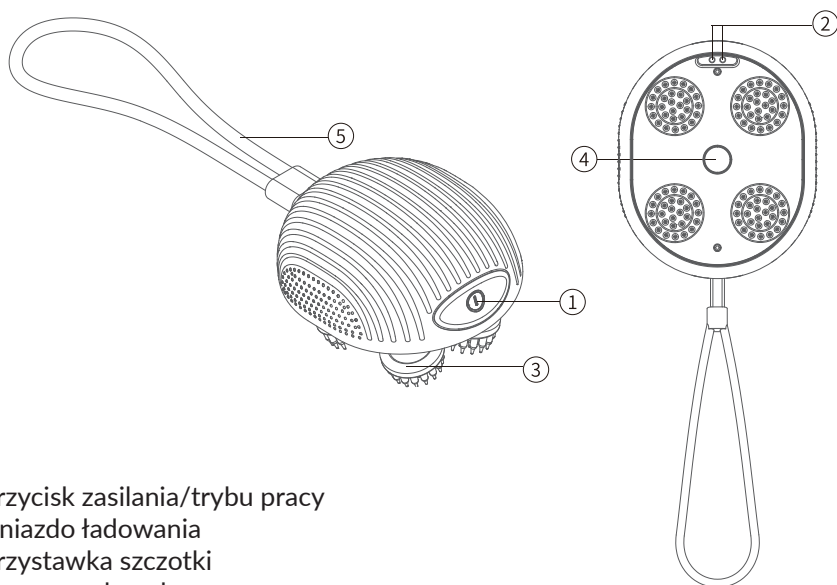

1. Przycisk zasilania/trybu pracy
2. Gniazdo ładowania
3. Przystawka szczotki
4. Czerwona lampka
5. Pasek na rękę
6. Podstawa ładowająca
7. Terminal ładowania
8. Port ładowania
9. Lampka UVC
10. Lampka wskaźnika

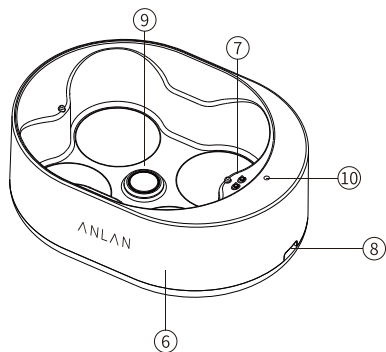

Specyfikacja produktu

Nazwa - Wodoodporny masażer do ciała ANLAN

Model - YD770

Waga - ok. 320 g

Rozmiar - ok. 118*87.6*79.5mm

Materiał - ABS, silikon

Pojemność akumulatora - 900mAh

Moc - 5W

Intensywność - 2 stopnie intensywności

Sposób ładowania - typ-c

Czas ładowania - ok. 2 godziny

Tryb timera - 10 min

Timer światła UVC - 3 min

Poziom wodoodporności - IPX7

Opakowanie zawiera: szczotkę do skóry głowy, podstawę ładującą, przystawkę szczotki*4, kabel do ładowania typu C, instrukcję obsługi

Zawartość opakowania

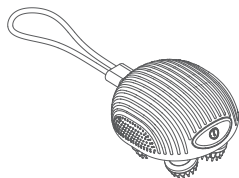

Masażer do ciała*1



Podstawa ładująca*1



Przystawka szczotki*4 (wyposażenie dodatkowe)



Instrukcja obsługi*1



Kabel ładujący typu-C*1

Objaśnienie działania

Przełącznik: Naciśnij i przytrzymaj przez ok. 2 sekundy, aby włączyć/wyłączyć zasilanie. Za każdym razem naciśnij krótko, aby przełączyć prędkość obrotów. (Powtarzaj w kolejności: mała prędkość -> duża prędkość -> mała prędkość) Naciśnij i przytrzymaj szybko dwa razy, aby włączyć czerwone światło.

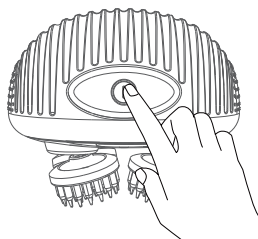

Montaż i demontaż przystawki

Istnieją dwa rodzaje końcówek do szczotki. Należy je wybrać zgodnie z własnymi preferencjami.

Przystawka do skóry głowy

Może być stosowana na skórę głowy, szyję i ramiona. Oczyszcza skórę głowy z sebum i odpręża ją.



Przystawka do ciała

Może być stosowana na szyi, ramionach, talii, ramionach itp.

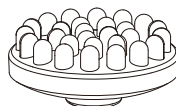

Szacowany czas użytkowania

Każdą część stosować raz przez około 5 minut, w sumie 20 minut dziennie. W przypadku stosowania na ciało należy stosować produkt przez około 10 minut na całe ciało. W przypadku stosowania na skórę głowy należy stosować również przez około 10 minut. Nadmierne stosowanie może uszkodzić skórę.

1. Wyrównaj ruchomą część korpusu głównego z otworem w elemencie mocującym.

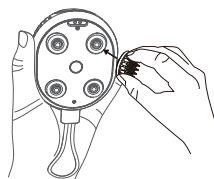

2. Włóż kolejno elementy mocujące.

* Jeśli trudno jest założyć przystawkę, wyrównaj ruchomą część z otworem i naciśnij na krótko przycisk zasilania, aby włączyć zasilanie. Instalacja będzie łatwiejsza, jeśli przystawka zostanie dopasowana do korpusu zgodnie z ruchem części ruchomych.

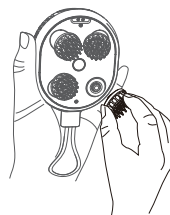

Demontaż

Chwyć elementy mocujące i użyj siły, aby je podnieść i wyjąć jeden po drugim.

* Należy uważać, aby nie zgubić przystawki podczas jej zdejmowania. Podczas użytkowania należy upewnić się, że uchwyt ruchomej części jest przymocowany do przystawki.



Czyszczenie nadmiaru sebum skóry głowy

Użyj nasadki do skóry głowy

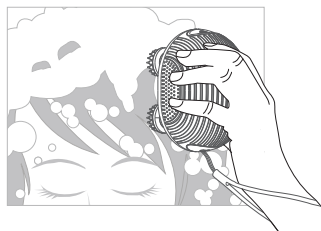

1. Lekko spłucz włosy, nałóż szampon i ręcznie szczotkuj całe włosy.
2. Przytrzymaj mocno korpus urządzenia, aby go nie upuścić. (Zalecamy używanie go z paskiem).

3. Naciśnij i przytrzymaj przycisk (około 2 sekundy), aby włączyć zasilanie i wybrać żądaną prędkość. Czerwone światło można włączyć/wyłączyć zgodnie z własnymi upodobaniami. Lekko naciśnij pionowo, tak aby cała nasadka dotykała skóry głowy.

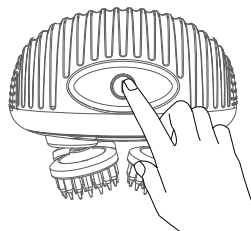

4. Pielęgnacja każdej części głowy.



Czoło i skroń



Tył głowy



Górna i potyliczna część głowy

--> Przesuń w kierunku wskazywanym przez strzałkę

5. Po zakończeniu pielęgnacji naciśnij i przytrzymaj przycisk (przez około 2 sekundy), aby wyłączyć zasilanie.

6. Wypłucz szampon i wykonaj normalną pielęgnację. (Odżywka, kuracja, okłady na włosy itp.)

Pielęgnacja szyi i ramion

1. Uciskaj i przesuwaj od tyłu ucha w kierunku obojczyka przez około 5 sekund.
2. Uciskaj spodnią część obojczyka w kierunku barku przez około 5 sekund.
3. Powtórz kroki 1 i 2 trzy razy.

* Przesuwaj masażer tak, aby nie uderzał w jabłko Adama ani w obojczyk.

4. Naciśnij tył szyi i obszar ramienia, jak pokazano na rysunku. Przesuwaj masażer w kierunku wskazanym przez strzałkę.

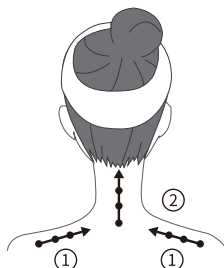
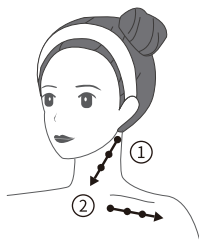

* Jeżeli przystawka nie będzie się obracać przez około 3 sekundy podczas pracy, wyłączy się automatycznie.

Ładowanie

1. Jeśli produkt jest używany po raz pierwszy po zakupie lub jeśli nie był używany przez dłuższy czas, może się zdarzyć, że będzie można z niego korzystać tylko przez krótki czas, nawet jeśli jest w pełni naładowany. Jeśli moc spada lub czas pracy skraca się, należy całkowicie naładować akumulator.

2. Podłącz wtyczkę kabla ładującego do portu ładowania typu-C w podstawce ładującej, a następnie podłącz wtyczkę do portu ładowania komputera, baterii przenośnej, zasilacza sieciowego itp. Ładowanie rozpoczyna się po umieszczeniu urządzenia głównego na podstawce ładującej w taki sposób, aby można było dotknąć gniazda ładowania w podstawce ładującej.

3. Gdy poziom naładowania jest niski, lampka na korpusie miga na niebiesko i wyłącza się automatycznie. Podczas ładowania powoli miga na niebiesko. Po zakończeniu ładowania świeci na zielono.

4. Po ustawieniu w jednej linii terminala ładowania produktu i terminala ładowania podstawki ładującej oraz podłączeniu zasilania, podstawka ładująca automatycznie zapala lampkę UVC na 3 minuty, a podstawka ładująca zapala niebieską lampkę na 3 minuty.

5. Czas pracy ciągłej wynosi około 3 godzin. Niezawodna funkcja automatycznego odcięcia zasilania: Urządzenie wyłącza się automatycznie na około 10 minut.

* Aby chronić wbudowany akumulator, należy ładować urządzenie raz w miesiącu, nawet jeśli nie będzie używane przez dłuższy czas.

* Jeśli czas pracy jest krótki nawet po prawidłowym naładowaniu akumulatora, należy skontaktować się z działem obsługi klienta.

Konserwacja i przechowywanie

1. Upewnij się, że zasilanie jest wyłączone. Po każdym użyciu należy wyczyścić urządzenie główne, aby utrzymać je w czystości.

2. Spłucz włosy i brud z ciała. Nie używaj alkalicznych detergentów, alkoholu, rozcieńczalnika, benzyny, zmywacza do paznokci itp.

3. Zdejmij przystawkę z korpusu. Wyczyść przystawkę za pomocą rozcieńczonego, neutralnego detergentu, a następnie spłucz wodą.

* Przystawka jest wykonana z miękkiego materiału. Jeśli zostanie mocno pociągnięta, może się rozerwać, dlatego należy obchodzić się z nią ostrożnie, aby jej nie rozerwać.

4. Zetrzyj wilgoć z korpusu i przystawki za pomocą suchej szmatki, np. ręcznika, i wysusz w dobrze wentylowanym miejscu.

* Wytrzyj bawełnianym wacikiem, aby na złączu ładowania nie pozostała woda. Nie należy pozostawiać miejsca wilgotnego. Może to spowodować nieprawidłowe działanie lub nieprzyjemny zapach.

Producent: Shenzhen Gangji Electric Technology Co., Ltd.

Adres: Room 2204-2205, Building 4, Cloud Park, Bantian Street, Longgang District, Shenzhen, China

(Pokój 2204-2205, budynek 4, Cloud Park, ul. Bantian, dzielnica Longgang, Shenzhen, Chiny)

Spółka zależna: ShenZhenShiGangjidian Technologies Co., LTD.

Adres: Room 2204-2205, Building 4, Cloud Park, Bantian Street, Longgang District, Shenzhen, China

(Pokój 2204-2205, budynek 4, Cloud Park, ul. Bantian, dzielnica Longgang, Shenzhen, Chiny)

Importer: INNPRO Robert

Błędowski sp. z o.o. ul. Rudzka 65c

44-200 Rybnik, Polska

tel. +48 533 234 303

hurt@innpro.pl



Ochrona środowiska



Zużyty sprzęt elektroniczny oznakowany zgodnie z dyrektywą Unii Europejskiej, nie może być umieszczany łącznie z innymi odpadami komunalnymi. Podlega on selektywnej zbiórce i recyklingowi w wyznaczonych punktach. Zapewniając jego prawidłowe usuwanie, zapobiegasz potencjalnym, negatywnym konsekwencjom dla środowiska naturalnego i zdrowia ludzkiego. System zbierania zużytego sprzętu zgodny jest z lokalnie obowiązującymi przepisami ochrony środowiska dotyczącymi usuwania odpadów. Szczegółowe informacje na ten temat można uzyskać w urzędzie miejskim, zakładzie oczyszczania lub sklepie, w którym produkt został zakupiony.

CE Produkt spełnia wymagania dyrektyw tzw. Nowego Podejścia Unii Europejskiej (UE), dotyczących zagadnień związanych z bezpieczeństwem użytkownika, ochroną zdrowia i ochroną środowiska, określających zagrożenia, które powinny zostać wykryte i wyeliminowane.

Niniejszy dokument jest tłumaczeniem oryginalnej instrukcji obsługi, stworzonej przez producenta.

Produkt należy regularnie konserwować (czyścić) we własnym zakresie lub przez wyspecjalizowane punkty serwisowe na koszt i w zakresie użytkownika. W przypadku braku informacji o koniecznych akcjach konserwacyjnych cyklicznych lub serwisowych w instrukcji obsługi, należy regularnie, minimum raz na tydzień oceniać odmiennosć stanu fizycznego produktu od fizycznie nowego produktu. W przypadku wykrycia lub stwierdzenia jakiegokolwiek odmiennosć należy pilnie podjąć kroki konserwacyjne (czyszczenie) lub serwisowe. Brak poprawnej konserwacji (czyszczenia) i reakcji w chwili wykrycia stanu odmiennosć może doprowadzić do trwałego uszkodzenia produktu. Gwarant nie ponosi odpowiedzialności za uszkodzenia wynikające z zaniedbania.

Szczegółowe informacje o warunkach gwarancji dystrybutora /
producenta dostępne na stronie internetowej
<https://serwis.innpro.pl/gwarancja>

Akumulator LI-ION

Urządzenie wyposażone jest w akumulator LI ION (litowo-jonowy), który z uwagi na swoją fizyczną i chemiczną budowę starzeje się z biegiem czasu i użytkowania. Producent określa maksymalny czas pracy urządzenia w warunkach laboratoryjnych, gdzie występują optymalne warunki pracy dla urządzenia, a sam akumulator jest nowy i w pełni naładowany. Czas pracy w rzeczywistości może się różnić od deklarowanego w ofercie i nie jest to wada urządzenia a cecha produktu. Aby zachować maksymalną żywotność akumulatora, nie zaleca się go rozładowywać do poziomu poniżej 3,18V lub 15% ogólnej pojemności. Niższe wartości, jak np. 2,5V dla ogniwa uszkadzają je trwale i nie jest to objęte gwarancją. W przypadku zaniechania używania akumulatora lub całego urządzenia przez czas dłuższy niż jeden miesiąc należy akumulator naładować do 50% i sprawdzać cyklicznie co dwa miesiące poziom jego naładowania. Przechowuj akumulator i urządzenie w miejscu suchym, z dala od słońca i ujemnych temperatur.

Akumulator LIPO

Urządzenie wyposażone jest w akumulator LI PO (litowo-polimerowy), który z uwagi na swoją fizyczną i chemiczną budowę starzeje się z biegiem czasu i użytkowania. Producent określa maksymalny czas pracy urządzenia w warunkach laboratoryjnych, gdzie występują optymalne warunki pracy dla urządzenia, a sam akumulator jest nowy i w pełni naładowany. Czas pracy w rzeczywistości może się różnić od deklarowanego w ofercie i nie jest to wada urządzenia a cecha produktu. Aby zachować maksymalną żywotność akumulatora, nie zaleca się go rozładowywać do poziomu poniżej 3,5V lub 5% ogólnej pojemności. Niższe wartości, jak np 3,2V dla ogniwa uszkadzają je trwale i nie jest to objęte gwarancją. W przypadku zaniechania używania akumulatora lub całego urządzenia przez czas dłuższy niż jeden miesiąc należy akumulator naładować do 50% i sprawdzać cyklicznie co dwa miesiące poziom jego naładowania. Przechowuj akumulator i urządzenie w miejscu suchym, z dala od słońca i ujemnych temperatur.