

EWT 11367VIW



PL Pralka

Instrukcja obsługi



Electrolux

SPIS TREŚCI

1. INFORMACJE DOTYCZĄCE BEZPIECZEŃSTWA.....	3
2. WSKAZÓWKI DOTYCZĄCE BEZPIECZEŃSTWA.....	4
3. OPIS URZĄDZENIA.....	6
4. PANEL STEROWANIA.....	7
5. TABELA PROGRAMÓW.....	9
6. PARAMETRY EKSPLOATACYJNE.....	12
7. OPCJE.....	13
8. USTAWIENIA.....	16
9. PRZED PIERWSZYM UŻYCIEM.....	16
10. CODZIENNA EKSPLOATACJA.....	16
11. WSKAZÓWKI I PORADY.....	21
12. KONSERWACJA I CZYSZCZENIE.....	22
13. ROZWIĄZYWANIE PROBLEMÓW.....	25
14. DANE TECHNICZNE.....	27

Z MYŚLĄ O TOBIE

Dziękujemy za zakup urządzenia Electrolux. Jest ono owocem dziesięcioleci doświadczeń i innowacji. To pomysłowe i stylowe urządzenie zostało zaprojektowane z myślą o Tobie. Użytkując je, możesz mieć zawsze pewność uzyskania wspaniałych efektów.

Witamy w świecie marki Electrolux!

Zapraszamy na naszą witrynę internetową, aby:



Otrzymać wskazówki dotyczące użytkowania, broszury, pomoc w rozwiązywaniu problemów oraz informacje dotyczące serwisu:

www.electrolux.com/webselfservice



Prosimy o zarejestrowanie produktu, aby uprościć jego obsługę serwisową:

www.registerelectrolux.com



Kupuj akcesoria, materiały eksploatacyjne i oryginalne części zamienne do swojego urządzenia:

www.electrolux.com/shop

OBSŁUGA KLIENTA

Zalecamy stosowanie oryginalnych części zamiennych.

Kontaktując się z autoryzowanym centrum serwisowym, należy przygotować poniższe dane: informacje o modelu, numer produktu, numer seryjny.

Stosowne informacje można znaleźć na tabliczce znamionowej.

 Ostrzeżenie/przestroga — informacje dotyczące bezpieczeństwa

 Ogólne informacje i wskazówki

 Informacje dotyczące środowiska naturalnego

Producent zastrzega sobie możliwość wprowadzenia zmian bez wcześniejszego powiadomienia.

1. ⚠ INFORMACJE DOTYCZĄCE BEZPIECZEŃSTWA

Przed przystąpieniem do instalacji i rozpoczęciem eksploatacji urządzenia należy uważnie zapoznać się z załączoną instrukcją obsługi. Producent nie odpowiada za obrażenia ciała ani szkody spowodowane nieprawidłową instalacją lub eksploatacją urządzenia. Należy zachować instrukcję obsługi w bezpiecznym i łatwo dostępnym miejscu do wykorzystania w przyszłości.

1.1 Bezpieczeństwo dzieci i osób o ograniczonych zdolnościach ruchowych, umysłowych lub sensorycznych

- Urządzenie mogą obsługiwać dzieci po ukończeniu ósmego roku życia oraz osoby o ograniczonych zdolnościach fizycznych, sensorycznych lub umysłowych, a także nieposiadające odpowiedniej wiedzy lub doświadczenia, jeśli będą one nadzorowane lub zostaną poinstruowane w zakresie bezpiecznego korzystania z urządzenia i będą świadome związanych z tym zagrożeń.
- Nie pozwalać dzieciom bawić się urządzeniem.
- Dzieciom w wieku do 3 lat nie wolno zbliżać się do urządzenia podczas jego pracy.
- Przechowywać opakowanie w miejscu niedostępnym dla dzieci lub pozbyć się go w odpowiedni sposób.
- Przechowywać detergenty poza zasięgiem dzieci.
- Dzieciom ani zwierzętom domowym nie wolno przebywać w pobliżu urządzenia z otworzonymi drzwiami.
- Dzieciom nie wolno zajmować się czyszczeniem ani konserwacją urządzenia bez odpowiedniego nadzoru.

1.2 Ogólne zasady bezpieczeństwa

- Nie zmieniać parametrów technicznych urządzenia.

- Nie należy przekraczać maksymalnego ciężaru ładunku, który wynosi 6 kg (patrz „Tabela programów”).
- Ciśnienie robocze wody w punkcie podłączenia powinno wynosić od 0,5 bara (0,05 MPa) do 8 barów (0,8 MPa).
- Wykładzina podłogowa, dywan lub mata podłogowa nie mogą zasłaniać otworów wentylacyjnych w podstawie (jeśli dotyczy).
- Urządzenie należy podłączyć do sieci wodociągowej za pomocą dołączonego nowego zestawu węży lub innego nowego zestawu węży dostarczonego przez autoryzowane centrum serwisowe.
- Nie wolno używać starego zestawu węży.
- Jeśli przewód zasilający jest uszkodzony, musi wymienić go producent, autoryzowane centrum serwisowe lub inna wykwalifikowana osoba, aby zapobiec zagrożeniu porażeniem prądem.
- Przed przystąpieniem do konserwacji należy wyłączyć urządzenie i wyjąć wtyczkę przewodu zasilającego z gniazda.
- Nie wolno czyścić urządzenia wodą pod ciśnieniem ani parą wodną.
- Wyczyścić urządzenie za pomocą wilgotnej szmatki. Stosować wyłącznie neutralne środki do czyszczenia. Nie używać produktów ściernych, myjek do szorowania, rozpuszczalników ani metalowych przedmiotów.

2. WSKAZÓWKI DOTYCZĄCE BEZPIECZEŃSTWA

2.1 Instalacja

- Usunąć wszystkie elementy opakowania i blokady transportowe.
- Przechowywać blokady transportowe w bezpiecznym miejscu. Jeśli w przyszłości zajdzie potrzeba ponownego transportu urządzenia, należy zamontować blokady w celu unieruchomienia bębna, aby zapobiec wewnętrznym uszkodzeniom.
- Zachować ostrożność podczas przenoszenia urządzenia, ponieważ jest ono ciężkie. Należy zawsze stosować rękawice ochronne i mieć na stopach pełne obuwie.
- Nie instalować ani nie używać uszkodzonego urządzenia.
- Należy postępować zgodnie z instrukcją instalacji dołączoną do urządzenia.

- Nie instalować ani nie korzystać z urządzenia w miejscach, w których temperatura może spaść poniżej 0°C lub w których mogłoby być ono narażone na działanie czynników atmosferycznych.
- Podłoże, na którym będzie stało urządzenie, musi być płaskie, stabilne, odporne na działanie wysokiej temperatury i czyste.
- Zapewnić odpowiednią cyrkulację powietrza pomiędzy urządzeniem i podłogą.
- Wyregulować nóżki, aby zapewnić odpowiednią przestrzeń między urządzeniem a podłogą.
- Nie instalować urządzenia w miejscach, które uniemożliwiają całkowite otwarcie pokrywy urządzenia.
- Nie umieszczać pod urządzeniem żadnych pojemników na wypadek ewentualnego wycieku wody. Skontaktować się z autoryzowanym centrum serwisowym w celu uzyskania informacji, jakich akcesoriów można używać.

2.2 Podłączenie do sieci elektrycznej

- Urządzenie musi być uziemione.
- Należy używać wyłącznika prawidłowo zamontowanego gniazda elektrycznego z uziemieniem.
- Należy upewnić się, że informacje o podłączeniu elektrycznym podane na tabliczce znamionowej są zgodne z parametrami instalacji zasilającej. W przeciwnym razie należy skontaktować się z elektrykiem.
- Nie stosować rozgałęźników ani przedłużaczy.
- Należy zwrócić uwagę, aby nie uszkodzić wtyczki ani przewodu zasilającego. Wymiany przewodu zasilającego można dokonać wyłącznie w naszym autoryzowanym centrum serwisowym.
- Podłączyć wtyczkę do gniazda elektrycznego dopiero po zakończeniu instalacji. Należy zadbać o to, aby w zainstalowanym urządzeniu wtyczka przewodu zasilającego była łatwo dostępna.

- Nie dotykać przewodu zasilającego ani wtyczki mokrymi rękami.
- Odłączając urządzenie, nie ciągnąć za przewód zasilający. Należy zawsze ciągnąć za wtyczkę sieciową.
- Urządzenie spełnia wymogi dyrektyw EWG.

2.3 Podłączenie do sieci wodociągowej

- Uważać, aby nie uszkodzić węży wodnych.
- Przed podłączeniem urządzenia do nowej instalacji wodociągowej lub instalacji, z której nie korzystano przez dłuższy czas lub która była naprawiana lub do której podłączono nowe urządzenia (liczniki wody itp.), należy umożliwić wypływ wody, aż będzie ona czysta.
- Podczas pierwszego użycia urządzenia i bezpośrednio po nim należy sprawdzić, czy nie ma widocznych wycieków wody.

2.4 Eksploatacja



OSTRZEŻENIE!

Występuje zagrożenie odniesieniem obrażeń, porażeniem prądem, wzniesieniem pożaru lub uszkodzeniem urządzenia.

- Urządzenie jest przeznaczone wyłącznie do użytku domowego.
- Należy przestrzegać wskazówek dotyczących bezpieczeństwa podanych na opakowaniu detergentu.
- Nie umieszczać w urządzeniu, na nim ani w jego pobliżu łatwopalnych substancji ani przedmiotów nasączonych łatwopalnymi substancjami.
- Upewnić się, że w praniu nie ma żadnych metalowych przedmiotów.

2.5 Serwis

- Należy skontaktować się z autoryzowanym punktem serwisowym, który naprawi urządzenie.
- Należy stosować wyłącznie oryginalne części zamienne.

2.6 Utylizacja



OSTRZEŻENIE!

Występuje zagrożenie odniesieniem obrażeń ciała lub uduszeniem.

- Odłączyć urządzenie od źródła zasilania i zamknąć dopływ wody.
- Odciąć przewód zasilający blisko urządzenia i oddać do utylizacji.

- Wymontować zatrzask drzwi, aby uniemożliwić zamknięcie się dziecka lub zwierzęcia w bębnie.
- Utylizację urządzenia należy przeprowadzić zgodnie miejscowymi przepisami w zakresie utylizacji zużytego sprzętu elektrycznego i elektronicznego (WEEE).

3. OPIS URZĄDZENIA

3.1 Widok urządzenia

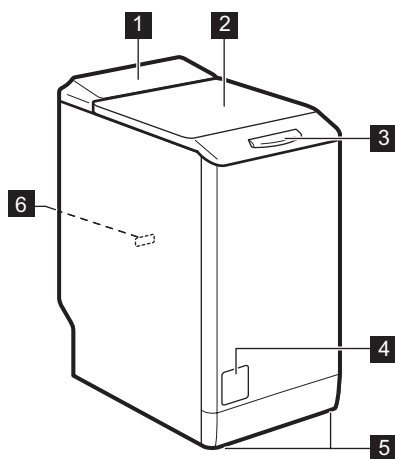







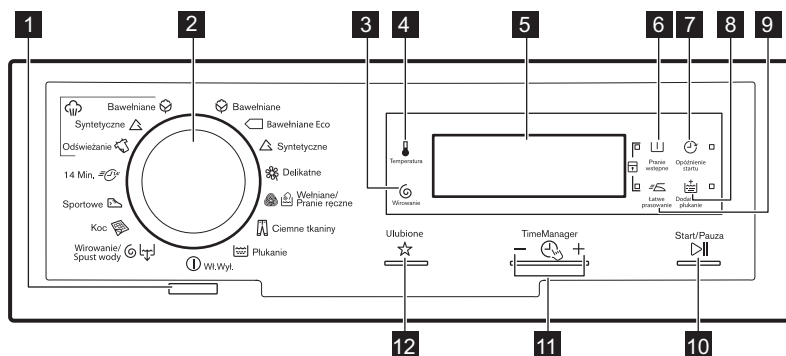

- 1** Panel sterowania
- 2** Pokrywa
- 3** Otwieranie Soft access
- 4** Filtr pompy opróżniającej
- 5** Nóżki do poziomowania urządzenia
- 6** Tabliczka znamionowa

4. PANEL STEROWANIA

4.1 Opis panelu sterowania



- | | |
|--|---|
| <p>1 Przycisk Wł./Wył. ①</p> <p>2 Pokrętko wyboru programów</p> <p>3 Pole dotykowe zmniejszenia prędkości wirowania  (Wirowanie)</p> <p>4 Pole dotykowe regulacji temperatury  (Temperatura)</p> <p>5 Wyświetlacz</p> <p>6 Pole dotykowe funkcji prania wstępnego  (Pranie wstępne)</p> <p>7 Pole dotykowe funkcji opóźnienia rozpoczęcia programu  (Opóźnienie startu)</p> | <p>8 Pole dotykowe funkcji dodatkowego płukania  (Dodatkowe płukanie)</p> <p>9 Pole dotykowe funkcji Łatwe prasowanie  (Łatwe prasowanie)</p> <p>10 Pole dotykowe Start/Pauza  (Start/Pauza)</p> <p>11 Pola dotykowe funkcji Kontrola czasu –  + (TimeManager)</p> <p>12 Pole dotykowe funkcji Program ulubiony  (Ulubione)</p> |
|--|---|

4.2 Wyświetlacz

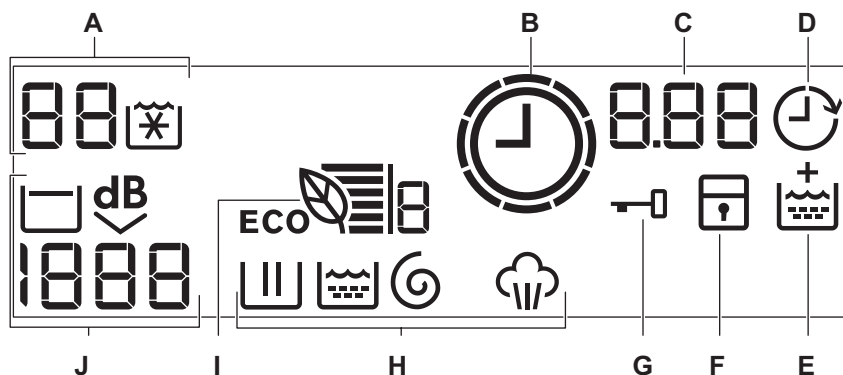

A. Obszar wskaźników temperatury:

- 88: Wskaźnik temperatury
- ☑: Wskaźnik prania w zimnej wodzie

B. 🕒: Wskaźnik funkcji Time Manager

C. Obszar wskaźników czasu:

- 125: Czas trwania programu
- 2h: Czas opóźnienia rozpoczęcia programu
- E20: Kody alarmowe
- E r r: Komunikat o błędzie
- 🔒: Program został zakończony.

D. 🕒: Wskaźnik funkcji opóźnienia rozpoczęcia programu

E. +👉: Wskaźnik funkcji stałego dodatkowego płukania

F. 🔒: Wskaźnik blokady uruchomienia

G. 🗝️: Wskaźnik zablokowanej pokrywy

- Nie można otworzyć pokrywy urządzenia, gdy świeci się ten symbol.
- Pokrywę można otworzyć dopiero, gdy symbol zgaśnie.

H. Wskaźniki prania:

- 👉: Faza prania
- 👉: Faza płukania

- 🌀: Faza wirowania

- 👉: Faza parowa



Po ustawieniu programu włączają się wskaźniki wszystkich faz programu. Po rozpoczęciu programu miga tylko wskaźnik aktualnie trwającej fazy. Po zakończeniu danej fazy odpowiadający jej wskaźnik pozostaje włączony. Po zakończeniu programu wyświetlany jest symbol ostatniej fazy.





I. eco👉: Wskaźnik funkcji Eco Info

J. Obszar wskaźników funkcji wirowania:

- 1888: Wskaźnik prędkości wirowania
- : Wskaźnik funkcji „Bez wirowania”
- ☑: Wskaźnik funkcji „Stop z wodą”
- 👉: Wskaźnik funkcji „Bardzo ciche”

5. TABELA PROGRAMÓW

Program Zakres temper- atur	Maksymalny wsad Maksymalna prędkość wir- owania	Opis programu (Rodzaj i stopień zabrudzenia prania)
Programy prania		
 Bawełniane 90°C – pranie w zimnej wodzie	6 kg 1300 obr./min	Białe i kolorowe tkaniny bawełniane. Średnio i lekko zabrudzone.
 Bawełniane Eco ¹⁾ 60°C – 40°C	6 kg 1300 obr./min	Tkaniny bawełniane białe i o trwałych kolorach. Średnio zabrudzone. Czas trwania programu wydłuża się, a zużycie energii maleje.
 Syntetyczne 60°C – pranie w zimnej wodzie	3 kg 1200 obr./min	Tkaniny syntetyczne lub mieszane. Średnio zabrudzone.
 Delikatne 40°C – pranie w zimnej wodzie	2,5 kg 1200 obr./min	Delikatne tkaniny, takie jak akryl, wiskoza, poliester. Średnio zabrudzone.
 Wełniane/Pranie ręczne 40°C – pranie w zimnej wodzie	1 kg 1200 obr./min	Rzeczy wełniane nadające się do prania w pralce i przeznaczone do prania ręcznego oraz tkaniny delikatne z symbolem „pranie ręczne”.²⁾
 Ciemne tkaniny 60°C – pranie w zimnej wodzie	3 kg 1200 obr./min	Odzież dżinsowa i dzianiny. Także rzeczy w ciemnych kolorach.
 Płukanie	6 kg 1300 obr./min	Płukanie i odwirowanie prania. Wszystkie tkaniny z wyjątkiem wełnianych i bardzo delikatnych. Zmniejszyć prędkość wirowania odpowiednio do rodzaju prania.
 Wirowanie/Spust wody ³⁾	6 kg 1300 obr./min	Odwirowanie prania i odpompowanie wody z bębna. Wszystkie tkaniny z wyjątkiem wełnianych i bardzo delikatnych.
 Koc 60°C – 30°C	2 kg 800 obr./min	Specjalny program przeznaczony do prania pojedynczo syntetycznych koców, narzut, pościeli itp.

Program Zakres temper- atur	Maksymalny wsad Maksymalna prędkość wir- owania	Opis programu (Rodzaj i stopień zabrudzenia prania)
 Sportowe 30°C	2,5 kg 800 obr./min	Tkaniny syntetyczne i delikatne. Rzeczy lekko zabrudzone lub wymagające odświeżenia.
 14 Min. 30°C	1 kg 800 obr./min	Tkaniny syntetyczne i mieszane. Rzeczy lekko zabrudzone i wymagające odświeżenia.
Programy parowe⁴⁾		
<p>Programy parowe można stosować do suchego, wypranego lub jednokrotnie noszonego prania. Programy te mogą ograniczyć zagniecenia i nieprzyjemne zapachy oraz zapewnić większą gładkość prania.</p> <p>Nie stosować jakiegokolwiek detergentu. Jeśli jest to konieczne, należy usunąć plamy wypraniem lub miejscowym odplamianiem.</p> <p>Programy parowe nie realizują żadnych cykli higienicznych.</p> <p>Nie włączać programu parowego dla następujących rodzajów odzieży:</p> <ul style="list-style-type: none"> • Rzeczy do prania w temperaturze poniżej 40°C. • Rzeczy, które nie mają na metce informacji o możliwości ich suszenia w suszarkach. • Rzeczy z elementami plastikowymi, metalowymi, drewnianymi itp. 		
 Odświeżanie	1,5 kg	Program parowy do tkanin bawełnianych i syntetycznych . Cykl służy do usuwania nieprzyjemnego zapachu z prania. ⁵⁾
 Syntetyczne	1,5 kg	Program parowy do tkanin syntetycznych . Program ten chroni pranie przed powstawaniem zagnieceń.

Program Zakres temper- atur	Maksymalny wsad Maksymalna prędkość wir- owania	Opis programu (Rodzaj i stopień zabrudzenia prania)
 Bawełniane	1,5 kg	Program parowy do tkanin bawełnianych . Program ten chroni pranie przed powstawaniem zagnieceń.

1) **Standardowe programy do określenia parametrów eksploatacyjnych dla klasy energetycznej.** Zgodnie z rozporządzeniem 1061/2010 programy te są odpowiednikami programów: „standardowy program prania tkanin bawełnianych w 60°C” i „standardowy program prania tkanin bawełnianych w 40°C”. Są one najbardziej wydajnymi programami pod względem łącznego zużycia wody i energii do prania średnio zabrudzonych tkanin bawełnianych.

 Temperatura wody w fazie prania może różnić się od temperatury podanej dla wybranego programu.

















2) Podczas tego cyklu bęben obraca się powoli w celu zapewnienia delikatnego prania. Może wydawać się, że bęben nie obraca się lub że nie obraca się prawidłowo.





3) Należy określić prędkość wirowania. Upewnić się, że jest ona odpowiednia dla typu pranej tkaniny. Po włączeniu opcji Bez wirowania dostępna jest tylko faza odpompowania wody.

4) Jeśli ustawiono program parowy dla suchego prania, po zakończeniu programu pranie może wydawać się wilgotne. Zalecane jest pozostawienie prania na świeżym powietrzu na około 10 minut, aby pozbyć się wilgoci. Po zakończeniu programu należy szybko wyjąć pranie z bębna. Po użyciu programu parowego rzeczy można również prasować, jest to jednak znacznie łatwiejsze.

5) Para nie usuwa zapachów pochodzenia zwierzęcego.

Zgodność opcji programów

Program								
	■	■	■	■	■	■	■	■
	■	■	■		■	■		■
	■	■	■	■	■	■	■	■
	■	■	■	■	■	■	■	■
	■	■	■	■		■		■
	■	■	■		■	■		■
	■	■	■			■		■
	■	■				■		
	■					■		

Program								
	■	■				■		
	■	■	■			■		

1) Należy określić prędkość wirowania. Upewnij się, że jest ona odpowiednia dla typu pranej tkaniny. Po włączeniu opcji Bez wirowania dostępna jest tylko faza odpompowania wody.

5.1 Woolmark Apparel Care – Blue (niebieski)



Firma Woolmark Company zatwierdziła cykl prania wełny dostępny w tym

urządzeniu jako nadający się do prania odzieży wełnianej oznaczonej metką „prać ręcznie”, pod warunkiem, że pranie będzie wykonane zgodnie z zaleceniami producenta pralki. Należy stosować się do informacji dotyczących suszenia oraz pozostałych wskazówek zamieszczonych na metce odzieży. M1145

W Wielkiej Brytanii, Irlandii, Hong Kongu i Indiach symbol Woolmark jest certyfikowanym znakiem towarowym.

6. PARAMETRY EKSPLOATACYJNE







Dane zawarte w tej tabeli są wartościami przybliżonymi. Różne zmienne parametry mogą mieć wpływ na dane: ilość i rodzaj prania oraz temperatura wody i otoczenia, mogą wpływać na zmianę tych wartości.



Po rozpoczęciu programu wyświetlany jest czas trwania programu z maksymalnym wsadem.

W trakcie prania czas ten jest obliczany automatycznie i może ulec znacznemu skróceniu, jeśli rzeczywisty ciężar prania jest mniejszy od maksymalnego (np. dla programu Bawełniane 60°C i maksymalnego wsadu wynoszącego 6 kg czas trwania programu przekracza 2 godziny, natomiast dla wsadu 1 kg czas trwania będzie wynosił poniżej 1 godziny).

Podczas obliczania rzeczywistego czasu trwania programu na wyświetlaczu będzie migać kropka.

Programy	Wsad (kg)	Zużycie energii (kWh)	Zużycie wody (litry)	Przybliżony czas trwania programu (minuty)	Wilgotność (%) ¹⁾
Bawełniane 60°C	6	1,25	75	210	52
Bawełniane 40°C	6	1,10	75	210	52
Syntetyczne 40°C	3	0,70	60	140	35
Delikatne 40°C	2,5	0,45	46	110	35
Wełniane/Pranie ręczne 30°C ²⁾	1	0,33	44	55	30
Standardowe programy do prania tkanin bawełnianych 					
Bawełniane 60°C – program standardowy 	6	0,72	46	236	52
Bawełniane 60°C – program standardowy 	3,0	0,42	37	184	52
Bawełniane 40°C – program standardowy 	3,0	0,38	37	182	52

1) Po zakończeniu fazy wirowania.

2) Niedostępne w niektórych modelach.

Tryb wyłączenia (W)	Tryb czuwania (W)
0.30	0.30
Podane wyżej informacje są zgodne z rozporządzeniem 1015/2010 Komisji UE, wdrażającym dyrektywę 2009/125/WE.	

7. OPCJE

7.1 Temperatura

Użyć tej opcji, aby zmienić domyślną temperaturę.

Wskaźnik  = pranie w zimnej wodzie.

Na wyświetlaczu pojawi się ustawiona temperatura.

7.2 Wirowanie

Ta opcja umożliwi zmniejszenie domyślnej prędkości wirowania.

Na wyświetlaczu pojawi się wskaźnik ustawionej prędkości.

Dodatkowe opcje wirowania:
Bez wirowania

- Wybranie tej opcji powoduje pominięcie wszystkich faz wirowania.

- Opcję tę należy wybierać do prania bardzo delikatnych tkanin.
- Urządzenie zużywa więcej wody w fazie płukania niektórych programów prania.
- Na wyświetlaczu pojawi się wskaźnik 

Stop z wodą

- Ta opcja chroni prane tkaniny przed zagnieceniami.
- Po zakończeniu programu prania w bębnie pozostanie woda. Bęben będzie obracał się regularnie, aby zapobiec powstaniu zagnieceń na praniu.
- Pokrywa pozostanie zablokowana. Należy odpompować wodę, aby odblokować pokrywę.
- Na wyświetlaczu pojawi się wskaźnik 

 Odpompowanie wody – patrz rozdział „Po zakończeniu programu”.

Bardzo ciche

- Wybranie tej opcji powoduje pominięcie wszystkich faz wirowania i zapewnia cichy przebieg prania.
- Urządzenie zużywa więcej wody w fazie płukania niektórych programów prania.
- Po zakończeniu programu prania w bębnie pozostanie woda. Bęben będzie obracał się regularnie, aby zapobiec powstaniu zagnieceń na praniu.
- Pokrywa pozostanie zablokowana. Należy odpompować wodę, aby odblokować pokrywę.
- Na wyświetlaczu pojawi się wskaźnik 

 Odpompowanie wody – patrz rozdział „Po zakończeniu programu”.

7.3 Pranie wstępne

Ta opcja umożliwia dodanie fazy prania wstępnego do programu prania.

Opcji tej należy używać do mocno zabrudzonego prania.

Wybranie tej opcji powoduje wydłużenie czasu trwania programu.

Włączy się odpowiedni wskaźnik.

7.4 Łatwe prasowanie

Urządzenie delikatnie wypierze i odwirowuje pranie, aby zapobiec powstaniu zagnieceń.

Urządzenie zmniejsza prędkość wirowania, zużywa więcej wody i dostosowuje czas trwania programu do rodzaju prania.

Włączy się odpowiedni wskaźnik.

7.5 Opóźnienie startu

Ta opcja umożliwia opóźnienie rozpoczęcia programu od 30 minut do 20 godzin.

Na wyświetlaczu pojawi odpowiedni wskaźnik.

7.6 Dodatkowe płukanie



Ta opcja umożliwia dodanie kilku faz płukania do programu prania.

Opcji tej należy używać w miejscach, w których występuje miękka woda oraz do prania rzeczy osób wrażliwych na detergenty.







Włączy się odpowiedni wskaźnik.













7.7 Kontrola czasu – +

Po ustawieniu programu na wyświetlaczu pojawi się domyślny czas jego trwania.

Nacisnąć  lub , aby wydłużyć lub skrócić czas trwania programu.

Funkcja kontroli czasu jest dostępna tylko z programami wymienionymi w tabeli.

Wskaźnik					 1)	 1)
 2)	■	■				■

Wskaźnik						1)	
	■	■	■				■
	■	■					■
	■	■	■	■	■	■	■
	■	■					■
	■3)	■3)	■				■3)
	■	■					■
	4)	■	■	■3)	■3)	■	■3)

- 1) Jeśli dostępne.
- 2) Najkrótsze: do odświeżenia prania.
- 3) Domyślny czas trwania programu.
- 4) Najdłuższe: Wydłużenie czasu trwania programu powoduje zmniejszenie zużycia energii. Zoptymalizowanie fazy nagrzewania pozwala zmniejszyć zużycie energii, a wydłużenie cyklu umożliwia uzyskanie tych samych efektów prania (szczególnie w przypadku rzeczy średnio zabrudzonych).

Eco Info

Wskazania funkcji Eco Info (dostępnej tylko w programach do prania tkanin bawełnianych i syntetycznych) informują o efektywności programu prania pod względem oszczędności energii:



- 6 pasków: najbardziej efektywne ustawienie, pozwalające uzyskać optymalną wydajność programu prania.
- 1 pasek: najmniej efektywne ustawienie.

Liczba pasków Eco Info zmienia się po modyfikacji czasu trwania programu (patrz funkcja kontroli czasu), temperatury prania oraz ciężaru. Aby

zoptymalizować wydajność programu prania, musi zwiększyć się liczba wyświetlanych pasków:

- Wydłużenie czasu trwania programu powoduje zwiększenie liczby wyświetlanych pasków Eco Info. Wydłużenie czasu trwania programu umożliwia uzyskanie stałej wydajności prania, sprzyjającej obniżeniu zużycia energii.
- Obniżenie temperatury prania powoduje zwiększenie liczby wyświetlanych pasków Eco Info.

Wskazówki pomocne w uzyskaniu optymalnego ustawienia:

- Ustawić funkcję kontroli czasu, aby wyświetlany był wskaźnik  lub .
- Ustawić najniższą możliwą temperaturę prania.
- Nie ustawiać opcji prania wstępnego.

7.8 Ulubione ☆

Funkcja ta umożliwia zapisanie w pamięci ulubionego programu i opcji.

Funkcja MyFavourite nie pozwala na zapisanie w pamięci opcji opóźnienia rozpoczęcia programu.

Zapisywanie programu w pamięci

1. Nacisnąć przycisk , aby włączyć urządzenie.
2. Ustawić program i opcje do zapisania w pamięci.
3. Naciskać przycisk MyFavourite, aż na wyświetlaczu pojawi się wskazanie „MEM”.

Ustawianie programu zapisanego w pamięci

1. Nacisnąć przycisk , aby włączyć urządzenie.
2. Nacisnąć krótko przycisk MyFavourite.





Ustawienie opóźnienia rozpoczęcia programu nie jest zapisywane w pamięci.



8. USTAWIENIA

8.1 Blokada uruchomienia

Ta opcja pozwala zapobiec manipulowaniu przez dzieci przy panelu sterowania.



- Aby **włączyć/wyłączyć** tę opcję, należy nacisnąć jednocześnie i przytrzymać  i , aż wskaźnik  **włączy/wyłączy się**.

Opcję można włączyć:

- Po naciśnięciu : możliwość wyboru opcji oraz pokrętko wyboru programów zostaną zablokowane.
- Przed naciśnięciem : urządzenie nie uruchomi się.

8.2 Stałe dodatkowe płukanie



Ta opcja umożliwia dodanie na stałe jednego cyklu płukania po ustawieniu nowego programu.

- Aby **włączyć/wyłączyć** tę opcję, należy nacisnąć jednocześnie i przytrzymać  i , aż wskaźnik  **włączy/wyłączy się**.

8.3 Sygnały dźwiękowe

Urządzenie emituje sygnały dźwiękowe:

- Po zakończeniu programu.
- Gdy urządzenie działa nieprawidłowo.

Aby **wyłączyć/włączyć** sygnały dźwiękowe, należy nacisnąć jednocześnie i przytrzymać przez 6 sekund  i .



Po wyłączeniu sygnałów dźwiękowych będą one nadal emitowane podczas nieprawidłowego działania urządzenia.

9. PRZED PIERWSZYM UŻYCIEM

1. Umieścić niewielką ilość detergentu w przegródce na detergent do fazy prania.
2. Ustawić i uruchomić program do prania bawełny z ustawioną

najwyższą temperaturą, nie wkładając prania. Spowoduje to usunięcie wszelkich możliwych zabrudzeń z bębna i zbiornika.

10. CODZIENNA EKSPLOATACJA



OSTRZEŻENIE!
Patrz rozdział dotyczący bezpieczeństwa.

10.1 Wkładanie prania

1. Otworzyć pokrywę urządzenia.
2. Nacisnąć przycisk **A**. Bęben otworzy się automatycznie.
3. Włożyć pranie do bębna (należy robić to pojedynczo).
4. Strzepnąć rzeczy przed włożeniem ich do urządzenia.

Nie należy wkładać za dużo prania do bębna.

5. Zamknąć bęben i pokrywę.

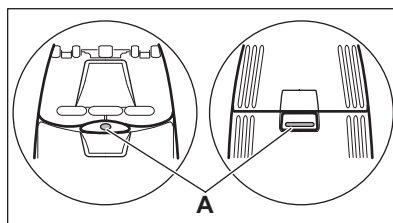

UWAGA!
Przed zamknięciem pokrywy urządzenia należy sprawdzić, czy bęben został prawidłowo zamknięty.

10.2 Stosowanie detergentów i dodatków

Odmierzyć odpowiednią ilość detergentu i płynu zmiękczającego.

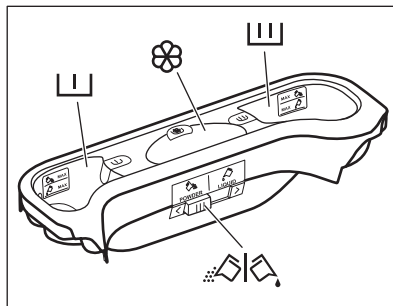

10.3 Przegródki na detergent



UWAGA!

Należy stosować wyłącznie detergenty przeznaczone do pralek.



Zawsze należy przestrzegać instrukcji zamieszczonych na opakowaniu detergentów.



Przegródka na detergent do fazy prania wstępnego.
Oznaczenia MAX wskazują maksymalny poziom detergentu (w proszku lub w płynie).



Przegródka na detergent do fazy prania.
Oznaczenia MAX wskazują maksymalny poziom detergentu (w proszku lub w płynie).



Przegródka na dodatkowe środki w płynie (płyn zmiękczający, krochmal).
Oznaczenie **M** wskazuje maksymalny poziom dodatków w płynie.



Klapka do detergentu w proszku lub w płynie.

10.4 Detergent w płynie lub proszku

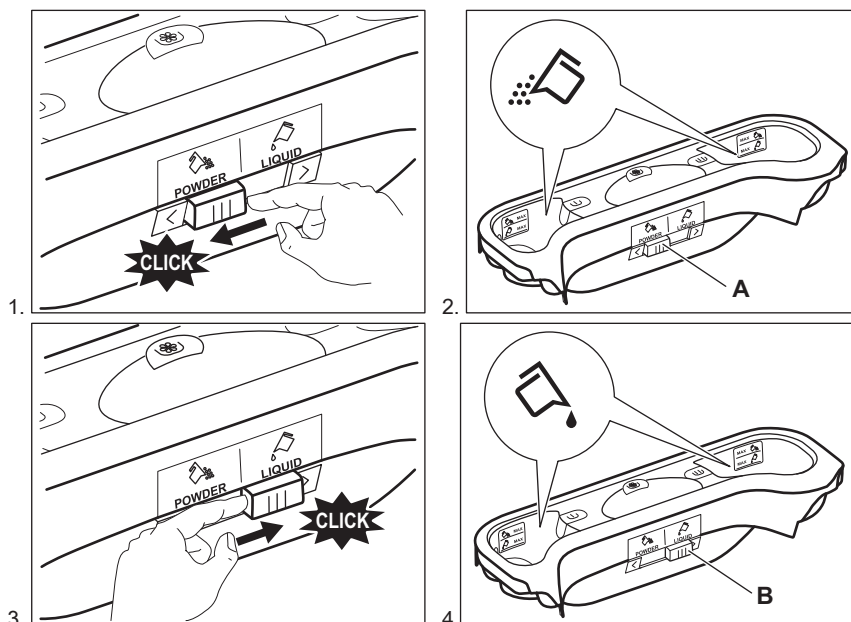

- Położenie **A** – detergent w proszku (ustawienie fabryczne).
- Położenie **B** – detergent w płynie.



Korzystając z detergentu w płynie:

- Nie stosować gęstych ani żelowych detergentów.
- Nie przekraczać maksymalnego poziomu płynu.

10.5 Włączanie urządzenia

Nacisnąć przycisk , aby włączyć lub wyłączyć urządzenie. Po włączeniu urządzenia rozlegnie się sygnał dźwiękowy.

10.6 Ustawianie programu

- Wybrać program za pomocą pokrętki wyboru programów:
 - Zaświeci się wskaźnik odpowiedniego programu.
 - Zacznie migać wskaźnik .
 - Na wyświetlaczu zostanie pokazany poziom funkcji Kontrola

czasu, czas trwania programu oraz wskaźniki faz programu.



- W razie potrzeby zmienić ustawienia temperatury, prędkość wirowania i czas trwania programu lub wybrać dostępne opcje. Wybranie opcji powoduje włączenie odpowiadającego jej wskaźnika.



W razie dokonania nieprawidłowego wyboru na wyświetlaczu pojawi się wskazanie .

10.7 Uruchamianie programu bez opóźnienia

Nacisnąć .

- Wskaźnik  przestanie migać i pozostanie włączony.
- Na wyświetlaczu zacznie migać wskaźnik .
- Nastąpi uruchomienie programu, pokrywa zablokuje się, a na wyświetlaczu pojawi się wskaźnik .
- Gdy urządzenie napełnia się wodą, na krótki czas może włączyć się pompa opróżniająca.





Po około 15 minutach od chwili rozpoczęcia programu:

- Urządzenie automatycznie dopasuje czas trwania programu do wielkości ładunku.
- Na wyświetlaczu pojawi się nowa wartość.

10.8 Uruchamianie programu z opóźnieniem





1. Nacisnąć kilkakrotnie , aż na wyświetlaczu pojawi się żądany czas opóźnienia.

Na wyświetlaczu pojawi się odpowiedni wskaźnik.

2. Nacisnąć :
 - Urządzenie rozpocznie odliczanie.
 - Drzwi zablokują się, a na wyświetlaczu pojawi się wskaźnik .
 - Po zakończeniu odliczania program rozpocznie się automatycznie.





Ustawienie opóźnienia rozpoczęcia programu można zmienić lub anulować przed naciśnięciem . Aby anulować opóźnienie rozpoczęcia programu:

- Nacisnąć , aby włączyć tryb pauzy.
- Nacisnąć , aż na wyświetlaczu pojawi się .
- Ponownie nacisnąć , aby natychmiast uruchomić program.

10.9 Przerwywanie programu i zmiana opcji

Niektóre opcje można zmienić tylko przed uruchomieniem programu.

1. Nacisnąć .
 2. Wskaźnik zacznie migać.
 2. Zmienić opcje.
 3. Ponownie nacisnąć .
- Program będzie kontynuowany.

10.10 Anulowanie programu w trakcie jego trwania

1. Nacisnąć i przytrzymać przez kilka sekund przycisk , aby anulować program i wyłączyć urządzenie.
2. Aby włączyć urządzenie, należy ponownie nacisnąć ten sam przycisk. Następnie można ustawić nowy program prania.





Przed rozpoczęciem nowego programu urządzenie może odpompować wodę. W takim przypadku należy upewnić się, że detergent nadal znajduje się w przegródce; w przeciwnym razie należy uzupełnić detergent.

10.11 Otwieranie drzwi przy włączonej funkcji opóźnienia rozpoczęcia programu

W trakcie trwania funkcji opóźnienia rozpoczęcia programu drzwi urządzenia są zablokowane, a na wyświetlaczu widoczny jest wskaźnik .

1. Nacisnąć , aby włączyć tryb pauzy.

Zacznie migać wskaźnik .

2. Odczekać ok. 2 minuty, aż zgaśnie wskaźnik blokady drzwi .
3. Otworzyć drzwi.
4. Zamknąć drzwi.
5. Ponownie nacisnąć . Na wyświetlaczu zacznie migać wskaźnik .

Funkcja opóźnienia rozpoczęcia programu zostanie ponownie włączona.

10.12 Otwieranie drzwi urządzenia w trakcie trwania programu

W trakcie trwania programu drzwi urządzenia są zablokowane, a na wyświetlaczu widoczny jest wskaźnik .





UWAGA!

Jeśli temperatura i poziom wody w bębnie są zbyt wysokie, nie można otworzyć drzwi.

1. Nacisnąć i przytrzymać przez kilka sekund przycisk , aby wyłączyć urządzenie.
2. Odczekać kilka minut, a następnie ostrożnie otworzyć drzwi urządzenia.
3. Zamknąć drzwi urządzenia.
4. Ponownie ustawić program.

10.13 Po zakończeniu programu



- Urządzenie zatrzymuje się automatycznie.

- Rozlegnie się sygnał dźwiękowy (jeśli jest włączony).
- Na wyświetlaczu pojawi się .
- Zgaśnie wskaźnik Start/Pauza.
- Zgaśnie wskaźnik blokady pokrywy .
- Następnie można otworzyć pokrywę urządzenia.
- Wyjąć pranie z bębna. Upewnić się, że bęben jest pusty.
- Zakręcić zawór wody.
- Nacisnąć i przytrzymać przez kilka sekund przycisk Wł.Wył., aby wyłączyć urządzenie.
- Pozostawić uchyloną pokrywę, aby nie dopuścić do powstawania pleśni i nieprzyjemnych zapachów.

Program prania zakończył się, ale w bębnie pozostaje woda:

- Bęben obraca się regularnie, aby nie dopuścić do powstania zagniecień na praniu.
- Świeci wskaźnik blokady pokrywy . Pokrywa pozostanie zablokowana.
- Należy odpompować wodę, aby otworzyć pokrywę.

Odpompowanie wody:

1. Nacisnąć . Urządzenie odpompuje wodę i przeprowadzi wirowanie.
2. Aby urządzenie tylko odpompowało wodę, należy ustawić . W razie potrzeby należy zmniejszyć prędkość wirowania.
3. Po zakończeniu programu, gdy zgaśnie wskaźnik blokady pokrywy , można otworzyć pokrywę.
4. Nacisnąć i przytrzymać przez kilka sekund przycisk Wł.Wył., aby wyłączyć urządzenie.



Po upływie około 18 godzin urządzenie automatycznie odpompuje wodę i przeprowadzi odwirowanie (z wyjątkiem programu Wełna).

11. WSKAZÓWKI I PORADY



OSTRZEŻENIE!
Patrz rozdział dotyczący bezpieczeństwa.

11.1 Wkładanie prania

- Należy posegregować pranie: białe, kolorowe, syntetyczne, delikatne i wełniane.
- Należy przestrzegać instrukcji umieszczonych na etykietach prania.
- Nie prać razem białej i kolorowej odzieży.
- Niektóre kolorowe rzeczy mogą farbować podczas pierwszego prania. Zaleca się pranie ich oddzielnie za pierwszym razem.
- Pozapinać poszewki i zatrzaski oraz zasunąć zamki błyskawiczne. Spiąć paski.
- Opróżnić kieszenie i rozłożyć zwinięte tkaniny.
- Odwrócić na drugą stronę wielowarstwowe tkaniny, wełnę oraz rzeczy z nadrukami.
- Usunąć uporczywe plamy.
- Przeprać uporczywe plamy specjalnym detergentem.
- Należy zachować ostrożność przy praniu zasłon. Odczepić żabki/haczyki i umieścić zasłony w worku do prania lub poszewce od poduszki.
- Nie prać rozdartych tkanin lub tkanin o nieobszytych brzegach. Małe i/lub delikatne rzeczy (np. biustonosze z fiszbinami, paski, rajstopy itp.) należy prać w worku do prania.
- Mała ilość prania może stwarzać problemy z wyważeniem podczas wirowania. W takim przypadku należy ręcznie rozmieścić pranie w bębnie i powtórzyć próbę wirowania.

11.2 Uporczywe plamy

Woda i detergent nie wystarczą do usunięcia niektórych plam.

Zalecamy usunięcie takich plam przed włożeniem prania do urządzenia.

Dostępne są specjalne odplamiacze. Należy użyć specjalnego odplamiacza

przystosowanego do określonego typu plamy i tkaniny.

11.3 Detergenty i dodatki

- Stosować wyłącznie detergenty i dodatki przeznaczone do pralek automatycznych:
 - detergenty w proszku do wszystkich rodzajów tkanin,
 - detergenty w proszku do tkanin delikatnych (maksymalnie 40°C) i wełnianych,
 - detergenty w płynie, najlepiej do prania w niskiej temperaturze (maksymalnie 60°C), do wszystkich rodzajów tkanin lub specjalne tylko do tkanin wełnianych.
- Nie należy mieszać różnych typów detergentów.
- W celu ochrony środowiska nie należy używać większej ilości detergentu, niż jest to konieczne.
- Należy przestrzegać instrukcji zamieszczonych na opakowaniu tych produktów.
- Stosować produkty odpowiednio dobrane do typu tkaniny i koloru, temperatury programu i stopnia zabrudzenia.
- Jeśli urządzenie nie jest wyposażone w dozownik detergentu z klapką, płynne detergenty należy umieszczać w specjalnym dozowniku (dostarczanym przez producenta detergentu).

11.4 Wskazówki dotyczące ekologii

- Do prania normalnie zabrudzonej odzieży należy wybrać program bez fazy prania wstępnego.
- Zawsze rozpoczynać program prania z maksymalnym dozwolonym ładunkiem w bębnie.
- W programach z niską temperaturą należy w razie potrzeby stosować odplamiacz.
- Aby stosować odpowiednią ilość detergentu, należy sprawdzić

twardość wody w instalacji domowej. Patrz rozdział „Twardość wody”.

11.5 Twardość wody

Jeśli woda na danym obszarze jest twarda lub umiarkowanie twarda, zaleca się stosowanie zmiękczacza wody przeznaczonego do pralek. Jeśli woda

jest miękka, nie ma konieczności stosowania zmiękczacza wody.

Aby uzyskać informacje na temat twardości wody, należy skontaktować się z miejscowym zakładem wodociągowym.

Używać odpowiedniej ilości zmiękczacza wody. Należy przestrzegać instrukcji umieszczonych na opakowaniu produktu.

12. KONSERWACJA I CZYSZCZENIE



OSTRZEŻENIE!

Patrz rozdział dotyczący bezpieczeństwa.

12.1 Czyszczenie obudowy

Urządzenie należy czyścić wyłącznie za pomocą ciepłej wody z mydłem. Dokładnie osuszyć wszystkie powierzchnie.



UWAGA!

Nie stosować alkoholu, rozpuszczalników ani produktów chemicznych.

12.2 Odkamienianie

Jeśli woda na danym obszarze jest twarda lub umiarkowanie twarda, zaleca się stosowanie środka do zmiękczenia wody przeznaczonego do pralek.

Należy regularnie sprawdzać bęben, aby nie dopuścić do nagromadzenia się osadów kamienia lub rdzy.

Do usuwania osadów rdzy należy stosować wyłącznie specjalne produkty przeznaczone do pralek. Tę procedurę należy przeprowadzać jako oddzielny cykl prania (bez odzieży).



Należy zawsze przestrzegać instrukcji umieszczonych na opakowaniu produktu.

12.3 Pranie konserwacyjne

W programach o niskiej temperaturze niektóre detergenty mogą pozostać w bębnie. Należy regularnie przeprowadzać pranie konserwacyjne. W tym celu należy:

- Wyjąć pranie z bębna.
- Ustawić program do prania bawełny z najwyższą temperaturą i dodać niewielką ilość detergentu.

12.4 Czyszczenie dozownika detergentu

1.

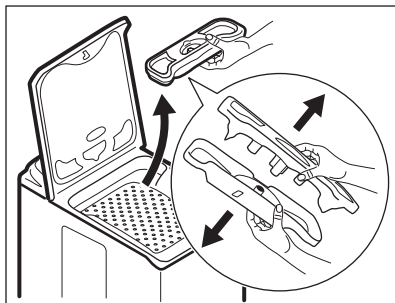

2.

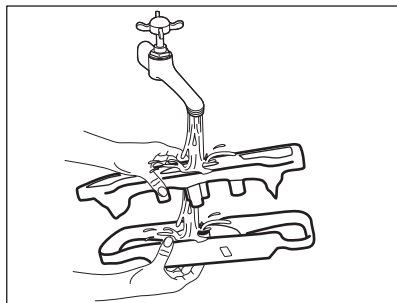

3.

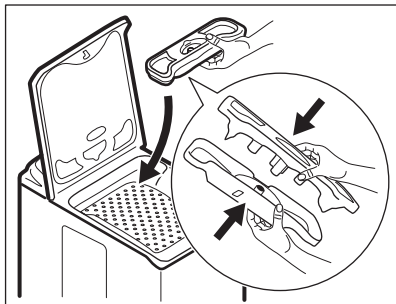

12.5 Czyszczenie filtra odpływowego



Nie czyścić filtra odpływowego, jeśli woda w urządzeniu jest gorąca.

1.

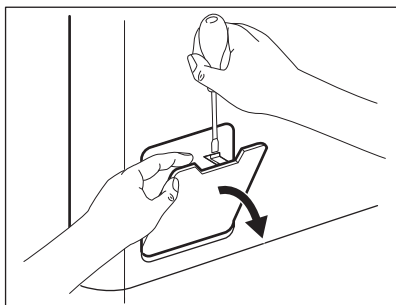

2.

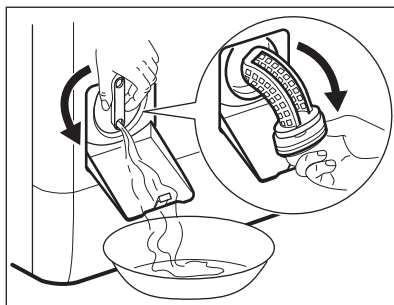

3.

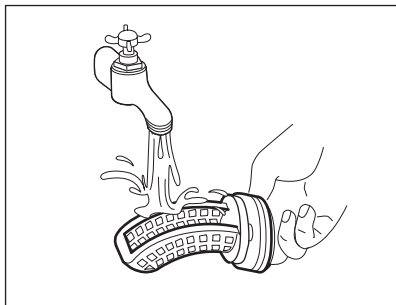

4.

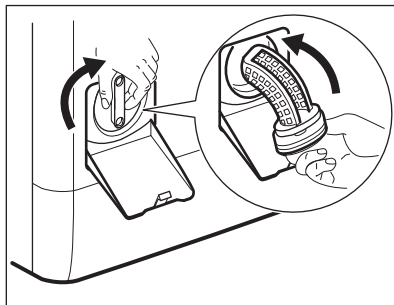

5.

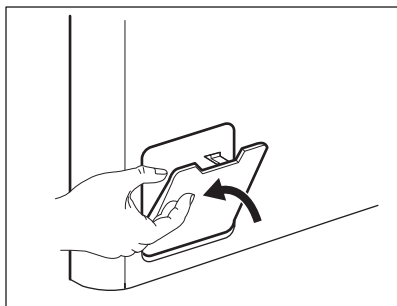

12.6 Czyszczenie węża dopływowego i filtra w zaworze

1.

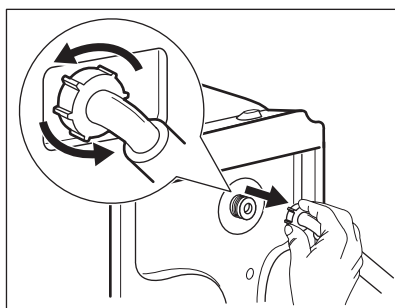
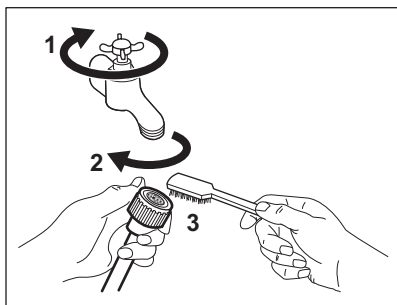

2.

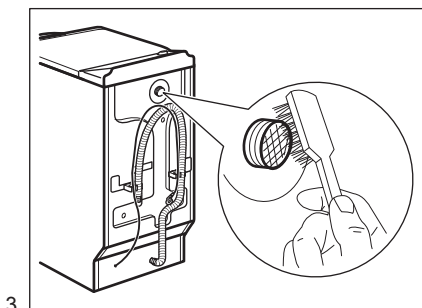

3.

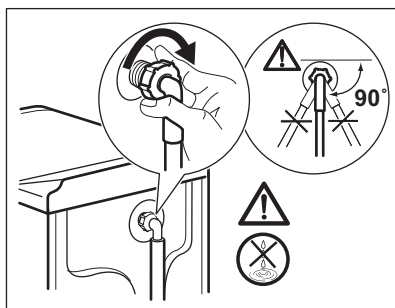

4.

12.7 Awaryjne spuszczenie wody

W razie awarii urządzenie nie odpompowuje wody.

Należy wtedy przeprowadzić czynności od (1) do (5) z punktu „Czyszczenie filtra odpływowego”. W razie potrzeby wyczyścić pompę.

12.8 Środki ostrożności podczas mrozu

Jeśli urządzenie jest zainstalowane w miejscu, w którym temperatura może spaść poniżej 0°C, należy usunąć pozostałą wodę z węża dopływowego oraz z pompy opróżniającej.

1. Wyjąć wtyczkę przewodu zasilającego z gniazda elektrycznego.
2. Zakręcić zawór wody.
3. Umieścić dwa końce węża dopływowego w zbiorniku i odczekać, aż woda spłynie z węża.
4. Wyczyścić pompę opróżniającą. Przejść do awaryjnej procedury opróżniania.
5. Gdy pompa opróżniająca jest pusta, zamocować wąż dopływowy.

**OSTRZEŻENIE!**

Przed ponownym uruchomieniem urządzenia należy upewnić się, że temperatura wynosi powyżej 0°C.

Producent nie odpowiada za uszkodzenia spowodowane niskimi temperaturami.

13. ROZWIĄZYWANIE PROBLEMÓW

**OSTRZEŻENIE!**

Patrz rozdział dotyczący bezpieczeństwa.

13.1 Wprowadzenie

Urządzenie nie daje się uruchomić lub przestaje działać podczas pracy.

W pierwszej kolejności należy spróbować znaleźć rozwiązanie problemu (patrz tabela). Jeśli problem będzie występował nadal, należy skontaktować się z autoryzowanym centrum serwisowym.

Jeśli wystąpią określone problemy, rozlega się sygnał dźwiękowy, a na wyświetlaczu pojawia się kod alarmu:

- **E10** – Urządzenie nie napełnia się prawidłowo wodą.

- **E20** – Urządzenie nie odpompowuje wody.
- **E40** – Pokrywa urządzenia lub drzwi bębna są otworzone lub nie są prawidłowo zamknięte. Należy sprawdzić pokrywę i drzwi!
- **E90** – Zasilanie jest niestabilne. Odczekać do czasu ustabilizowania się zasilania.

**OSTRZEŻENIE!**

Przed przystąpieniem do sprawdzenia należy wyłączyć urządzenie.

13.2 Możliwe usterki

Problem	Możliwe rozwiązanie
Program nie uruchamia się.	Upewnić się, że wtyczkę przewodu zasilającego włożono do gniazdka.
	Upewnić się, że prawidłowo zamknięto pokrywę urządzenia i drzwi bębna.
	Upewnić się, że bezpiecznik w skrzynce bezpieczników jest sprawny.
	Sprawdzić, czy naciśnięto przycisk Start/Pauza.
	Jeśli wybrano opóźnienie rozpoczęcia programu, należy je anulować lub poczekać do końca odliczania czasu.
	Wyłączyć blokadę uruchomienia, jeśli została włączona.

Problem	Możliwe rozwiązanie
Urządzenie nie napełnia się prawidłowo wodą.	Sprawdzić, czy zawór wody jest otwarty.
	Upewnić się, że ciśnienie wody nie jest zbyt niskie. W tym celu należy skontaktować się z miejscowym zakładem wodociągowym.
	Upewnić się, że zawór wody jest drożny.
	Upewnić się, że filtr w wężu dopływowym oraz filtr zaworu są drożne. Patrz „Konserwacja i czyszczenie”.
	Upewnić się, że wąż dopływowy nie jest zagięty ani przygnieciony.
	Upewnić się, że wąż dopływowy podłączono prawidłowo.
Urządzenie nie napełnia się wodą i od razu wypompuje wodę.	Upewnić się, że wąż spustowy ułożono prawidłowo. Wąż może być umieszczony zbyt nisko.
Urządzenie nie wypompuje wody.	Upewnić się, że syfon zlewozmywaka jest drożny.
	Upewnić się, że wąż spustowy nie jest zagięty ani przygnieciony.
	Upewnić się, że filtr odpływowy jest drożny. W razie potrzeby wyczyścić filtr. Patrz „Konserwacja i czyszczenie”.
	Upewnić się, że wąż spustowy podłączono prawidłowo.
	Jeśli ustawiono program bez fazy odpompowania, należy wybrać program odpompowania.
	Jeśli ustawiono opcję, po zakończeniu której woda pozostaje w bębnie, należy wybrać program odpompowania.
Nie włącza się faza wirowania lub cykl prania trwa dłużej niż zwykle.	Ustawić opcję wirowania. Jeśli ustawiono opcję po zakończeniu której woda pozostaje w bębnie, należy wybrać opcję odpompowania.
	Upewnić się, że filtr odpływowy jest drożny. W razie potrzeby wyczyścić filtr. Patrz „Konserwacja i czyszczenie”.
	Ręcznie rozmieścić pranie w bębnie i powtórzyć próbę wirowania. Problem mógł być spowodowany nieprawidłowym rozłożeniem prania.
Wyciek wody na podłogę.	Upewnić się, że połączenia węży wody są szczelne i sprawdzić je pod kątem obecności wycieków.
	Upewnić się, że wąż spustowy nie jest uszkodzony.
	Upewnić się, że użyto odpowiedniego detergentu i jego odpowiedniej ilości.

Problem	Możliwe rozwiązanie
Nie można otworzyć pokrywy urządzenia.	Sprawdzić, czy zakończył się program prania. Jeśli w bębnie pozostaje woda, wybrać program odpompowania lub wirowania.
Urządzenie wydaje nietypowe dźwięki.	Upewnić się, że urządzenie jest prawidłowo wypoziomowane. Patrz punkt „Instalacja”. Upewnić się, że usunięto wszystkie elementy opakowania i blokady transportowe. Patrz punkt „Instalacja”. Dołożyć do bębna więcej prania. Ilość prania może być zbyt mała.
Cykl jest krótszy, niż wskazuje na to wyświetlany czas.	Urządzenie oblicza nowy czas, dostosowany do ładunku prania. Patrz rozdział „Parametry eksploatacyjne”.
Cykl jest dłuższy, niż wskazuje na to wyświetlany czas.	Niewyważony ładunek prania powoduje wydłużenie czasu trwania cyklu. Jest to normalne działanie urządzenia.
Efekty prania są niezadowalające.	Zwiększyć ilość lub użyć innego detergentu. Użyć specjalnych środków do usuwania uporczywych plam przed praniem. Należy sprawdzić, czy ustawiono prawidłową temperaturę. Zmniejszyć ilość prania.
Nie można ustawić opcji.	Upewnić się, że naciśnięto tylko właściwy przycisk (przyciski).

Po sprawdzeniu włączyć urządzenie. Program zostanie wznowiony od momentu jego przerwania.

Jeśli problem wystąpi ponownie, należy skontaktować się z autoryzowanym centrum serwisowym.

Jeśli na wyświetlaczu pojawiają się inne kody alarmowe. Wyłączyć i ponownie włączyć urządzenie. Jeśli problem będzie występował nadal, należy skontaktować się z autoryzowanym centrum serwisowym.

14. DANE TECHNICZNE

Wymiary	Szerokość/Wysokość/ Głębokość/Całkowita głębokość	400 mm / 890 mm / 600 mm / 600 mm
Podłączenie do sieci elektrycznej	Napięcie Moc całkowita Bezpiecznik Częstotliwość	230 V 2200 W 10 A 50 Hz

Klasa zabezpieczenia przed wnikaniem cząstek stałych i wilgoci zapewniona przez osłonę zabezpieczającą, z wyjątkiem sytuacji, gdy sprzęt niskonapięciowy nie ma zabezpieczenia przed wilgocią		IPX4
Ciśnienie doprowadzanej wody	Minimalne Maksymalne	0,5 bara (0,05 MPa) 8 barów (0,8 MPa)
Zasilanie wodą ¹⁾		Zimna woda
Maksymalny wsad	Bawełniane	6 kg
Klasa efektywności energetycznej		A+++ -20%
Prędkość wirowania	Maksymalne	1300 obr./min

¹⁾ Podłączyć wąż doprowadzający wodę do zaworu z gwintem 3/4".

15. OCHRONA ŚRODOWISKA

Materiały oznaczone symbolem  należy poddać utylizacji. Opakowanie urządzenia włożyć do odpowiedniego pojemnika w celu przeprowadzenia recyklingu. Należy zadbać o ponowne przetwarzanie odpadów urządzeń elektrycznych i elektronicznych, aby chronić środowisko naturalne oraz

ludzkie zdrowie. Nie wolno wyrzucać urządzeń oznaczonych symbolem  razem z odpadami domowymi. Należy zwrócić produkt do miejscowego punktu ponownego przetwarzania lub skontaktować się z odpowiednimi władzami miejskimi.

www.electrolux.com/shop



108712203-A-242016

