

**Dreame**

Hair Miracle

Suszarka do włosów

Dreame Miracle

Instrukcja obsługi

**DREAME**

# OSTRZEŻENIE

Aby uniknąć przypadkowych obrażeń spowodowanych porażeniem prądem elektrycznym lub wzniesieniem ognia wskutek nieprawidłowego użytkowania, przed użyciem należy uważnie przeczytać niniejszą instrukcję obsługi i zachować ją do użytku w przyszłości.

- Suszarka do włosów nie może być używana przez osoby (w tym dzieci) z upośledzeniem fizycznym, sensorycznym lub intelektualnym, a także osoby z ograniczonym doświadczeniem lub wiedzą, o ile rodzice lub opiekunowie nie zapewnią przy tym należytego dozoru.
- Nie wolno pozwalać dzieciom obsługiwać suszarki do włosów ani używać jej jako zabawki. Podczas korzystania z suszarki do włosów w pobliżu dzieci należy zachować szczególną ostrożność. Nie należy pozwalać dzieciom na czyszczenie ani konserwację suszarki bez nadzoru.
- W celu uniknięcia zagrożenia uszkodzony przewód zasilający może zostać wymieniony tylko przez producenta lub jego przedstawiciela serwisowego.
- Nie zanurzać suszarki w wodzie lub innym płynie, ponieważ zawiera ona podzespoły elektryczne. Jeśli suszarka wpadnie do wody, należy natychmiast odłączyć ją od prądu i nie wolno jej używać nawet, gdy wyschnie.
- Podczas korzystania z suszarki do włosów w łazience, po zakończeniu użytkowania należy wyjąć jej wtyczkę z gniazdka elektrycznego, ponieważ stwarza ona niebezpieczeństwo, gdy znajduje się w pobliżu wody, nawet jeśli suszarka jest wyłączona.
- W celu dodatkowego zabezpieczenia w obwodzie elektrycznym zasilającym łazienkę zaleca się zamontowanie wyłącznika różnicowoprądowego (RCD) o znamionowym natężeniu prądu różnicowego nie większym niż 30 mA. Skontaktuj się z instalatorem wyłączników różnicowoprądowych. Do kupienia oddzielnie.

- Suszarka do włosów jest wyposażona w termiczny wyłącznik bezpieczeństwa bez funkcji resetowania, który zapobiega przegrzaniu. Jeśli urządzenie wyłączy się z powodu przegrzania, odłącz je od zasilania i poczekaj, aż ostygnie.
- Przestroga: aby uniknąć wszelkich niebezpieczeństw wynikających z fałszywego resetowania zabezpieczenia termicznego, suszarka nie może być zasilana z zewnętrznego przełączanego źródła zasilania, takie jak zasilanie z regulatorem czasowym, ani podłączana do obwodu, który jest regularnie włączany i wyłączany przez wspólny element.



- Nie wolno używać suszarki do włosów w pobliżu wanny, prysznicza, zlewu lub innych źródeł wody.
- Aby uniknąć niebezpieczeństwa, nie wolno blokować otworów wlotu lub wylotu powietrza.
- Aby uniknąć niebezpieczeństwa, należy zapobiegać wplątywaniu się włosów w otwór wlotu powietrza podczas użytkowania.
- Aby uniknąć poparzeń, podczas użytkowania i krótko po wyłączeniu nie należy dotykać gorących powierzchni, takich jak otwór wylotowy powietrza.
- Nie wolno dotykać wtyczki zasilania ani żadnej części suszarki do włosów mokrymi rękami. W przeciwnym razie może dojść do porażenia prądem elektrycznym.
- Należy zadbać o to, aby suszarka do włosów była odłączona od prądu, gdy nie jest używana, a także przed wykonaniem jakichkolwiek czynności konserwacyjnych lub naprawczych.
- Aby uniknąć uszkodzenia przewodu zasilającego, podczas przechowywania suszarki nie należy go związać ani wiązać na nim węzłów.
- Przewód zasilający należy trzymać z dala od źródeł ciepła i miejsc, w których może dojść do uszkodzenia jego izolacji.

- Nie należy używać suszarki do włosów w miejscach, w których używane są produkty w aerozolu (sprayu) lub w których znajdują się substancje łatwopalne.
- Nie należy używać suszarki do włosów do celów innych niż suszenie włosów, na przykład do suszenia ubrań lub innych przedmiotów.
- Utrzymywać odległość co najmniej 10 cm między wylotem powietrza a włosami. Niezastosowanie się do tego zalecenia może spowodować wciągnięcie włosów do suszarki i uszkodzenie ich.
- Należy korzystać z suszarki do włosów, przestrzegając znamionowych parametrów zasilania. Aby uniknąć niebezpieczeństwa, nie należy używać adapterów wtykowych ani konwerterów napięcia.
- Jeśli suszarka do włosów nie działa prawidłowo, należy skontaktować się z producentem w celu dokonania naprawy. Nie demontować urządzenia samodzielnie.
- Utrzymywać odległość co najmniej 3 cm między wylotem powietrza a włosami. W przeciwnym razie włosy mogą zostać przypalone.
- Dzieci w wieku od 8 lat, osoby z niepełnosprawnością fizyczną lub intelektualną oraz osoby z ograniczonym doświadczeniem lub wiedzą mogą bezpiecznie korzystać z tej suszarki do włosów, o ile będą mieć zapewniony odpowiedni nadzór i wskazówki dotyczące bezpiecznego korzystania z urządzeń elektrycznych oraz będą świadome potencjalnych zagrożeń.

# Funkcje produktu

Suszarka do włosów Dreame High-Speed Hair Dryer została starannie zaprojektowana przez laboratorium aerodynamiczne Dreame, aby spełnić Twoje indywidualne potrzeby w zakresie suszenia włosów. Jest wyposażona w silnik bezszczotkowy o dużej prędkości, system suszenia w stałej temperaturze i technologię pielęgnacji włosów jonami ujemnymi.

## Silnik bezszczotkowy o dużej prędkości

Firma Dreame samodzielnie opracowała silnik bezszczotkowy o prędkości aż 130 000 obr/min., dzięki któremu suszarka natychmiast zaczyna wytwarzać silny strumień powietrza suszący włosy bez ich uszkodzenia.

## Inteligentny wyświetlacz trybu

Wyraźny wyświetlacz pokazuje wybrany tryb pracy – Chłodzenie, Pielęgnacja włosów, Szybkie suszenie i Delikatny.

## Wyjątkowa technologia dyszy do pielęgnacji włosów

Opracowany w laboratorium producenta środek do pielęgnacji włosów odżywia je głęboko, aby zapewnić ich stałe nawilżenie.

## Technologia Negative Ion Hair Care

Wbudowany emiter ujemnych jonów platyny generuje skupiony strumień jonów, które neutralizują dodatnie i ujemne ładunki elektryczne we włosach, zmniejszając gromadzenie się ładunków statycznych i zapobiegając puszeniu się włosów.

## Lokalizacja napędu pionowego

Silnik jest umieszczony pionowo w uchwycie, co obniża środek ciężkości suszarki i zapewnia wygodniejszy oraz bardziej zrównoważony chwyt.

## Konstrukcja z redukcją hałasu

Silnik zoptymalizowano pod kątem wyciszenia nieprzyjemnych szumów o wysokiej częstotliwości do poziomu, który jest niewykrywalny dla ludzkiego ucha; hałas jest także redukowany dzięki dynamicznemu równoważeniu i dodatkowej piance dźwiękochłonnej, co zapewnia wyższy komfort użycia.

# Ogólne informacje o produkcie

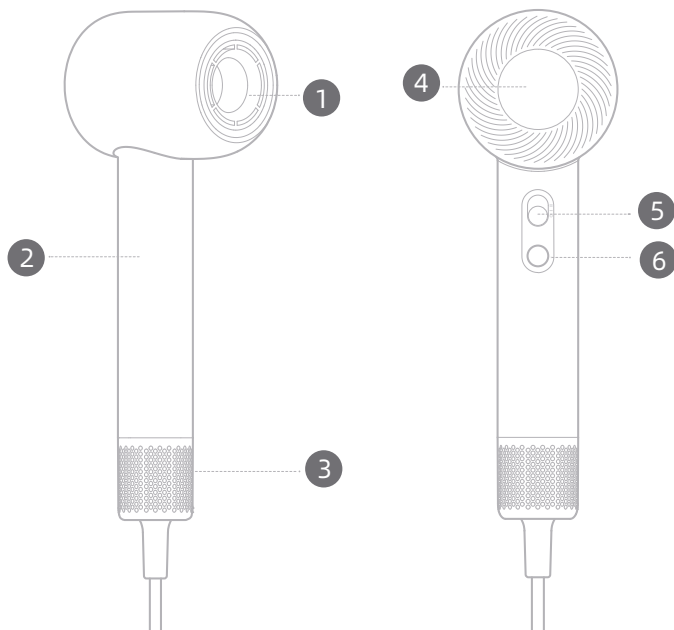

1 Otwór wylotowy powietrza

2 Uchwyt

3 Wymienny filtr powietrza

Nie należy używać suszarki bez filtra strumienia powietrza, aby uniknąć niebezpieczeństwa.

4 Wyświetlacz

5 Przełącznik zasilania i ustawienia prędkości

6 Przełącznik trybu



Ten symbol oznacza „Nie wolno używać podczas kąpieli ani pod prysznicem”.

Rysunki przedstawiające suszarkę do włosów, akcesoria i interfejs użytkownika zawarte w instrukcji obsługi mają wyłącznie charakter informacyjny. Rzeczywisty produkt może się różnić w zależności od wprowadzonych modernizacji i ulepszeń.

# Akcesoria



Dysza Hair  
Care Essence

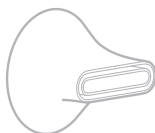

Dysza  
wygładzająca

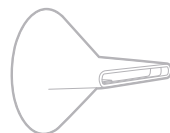

Dysza do  
stylizacji włosów



Dysza do  
prostowania loków

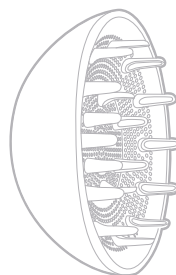

Dysza dyfuzora

Po zakończeniu korzystania z dyszy oraz przed zdjęciem i schowaniem jej odczekaj, aż ostygnie.

Rysunki przedstawiające suszarkę do włosów, akcesoria i interfejs użytkownika zawarte w instrukcji obsługi mają wyłącznie charakter informacyjny. Rzeczywisty produkt może się różnić w zależności od wprowadzonych modernizacji i ulepszeń.

# Ustawienia

## Przełącznik zasilania i ustawienia prędkości

Przesuń palcem w górę lub w dół, aby szybko przełączać się między dwoma ustawieniami prędkości. Przed podłączeniem suszarki do zasilania upewnij się, że przełącznik zasilania jest wyłączony.

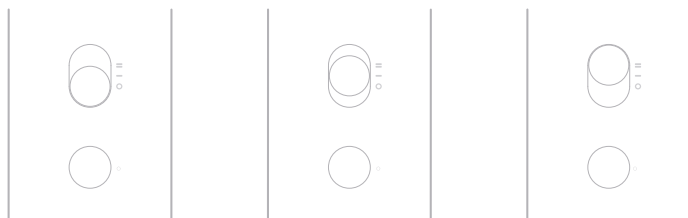

Wył.  
(●).

Niska  
prędkość (-).

Wysoka  
prędkość (=).

## Przełączanie trybów

Naciśnij przycisk ○, aby przełączać pomiędzy czterema trybami: Chłodzenie, Pielęgnacja włosów, Szybkie suszenie i Delikatny. Naciśnij i przytrzymaj przez 3 sekundy, aby włączyć tryb Chłodzenie. Naciśnij ponownie, aby powrócić do poprzedniego trybu.

Cool	Hair Care	Quick Dry	Gentle
Chłodzenie	Pielęgnacja włosów	Szybkie suszenie	Delikatny
Odprowadza naturalnie chłodne powietrze bez akumulacji ciepła. Nadaje się do stylizacji włosów.	Ustawia temperaturę na poziomie, który zapewnia optymalną dyfuzję i wchłanianie olejków.	Nadaje się do szybkiego suszenia mokrych włosów.	Tryb specjalny dla dzieci, z naprzemiennym przepływem ciepłego i chłodnego powietrza w celu ochrony delikatnych dziecięcych włosów.



# Działanie i użytkowanie dyszy

Suszarka do włosów jest wyposażona w magnetyczną dyszę ssącą, którą łatwo założyć i zdjąć; wystarczy ustawić ją równo z metalowym pierścieniem, a połączą się z „kliknięciem”. Dyszę można obracać, co ułatwia jej stosowanie.

## Dysza Hair Care Essence

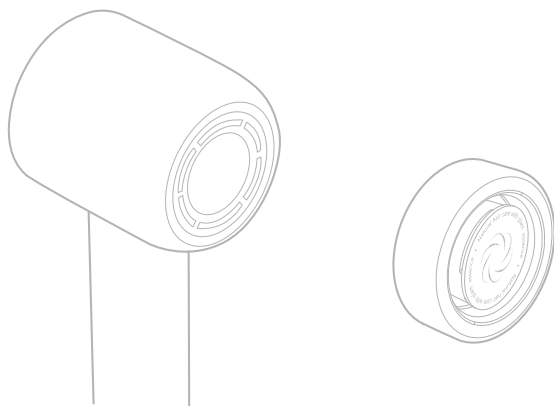

## Informacje o dyszy Hair Care Essence

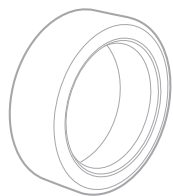

Dysza Essence



Wkład Hair Care  
Essence

Dysza Hair Care Essence została opracowana przez laboratorium, aby ułatwić pielęgnację włosów i skóry głowy.

## Korzystanie z dyszy Hair Care Essence

Umocuj dyszę Hair Care Essence na suszarce i używaj jej normalnie.

Wskazówka: wysusz umyte włosy do poziomu 80%, a następnie wyłącz suszarkę i zainstaluj dyszę Hair Care Essence. Aby uzyskać najlepsze rezultaty, przed dalszym suszeniem włosów włącz suszarkę i przestaw ją na tryb Hair Care.

Przechowywanie: po zakończeniu korzystania z dyszy Hair Care Essence oraz przed zdjęciem i schowaniem jej odczekaj, aż ostygnie.

## Wymiana wkładu Hair Care Essence

Umieść wkład Hair Care Essence na środku podstawy dyszy i zamocuj dyszę w normalny sposób. Jeśli podczas korzystania z dyszy Hair Care Essence w trybie Hair Care nie czujesz żadnego zapachu, wymień wkład.

	Zalecany czas użytkowania	60 dni
	Okres ważności	3 lata
	Data produkcji	Patrz opakowanie produktu

# Działanie i użytkowanie dyszy

## Dysza do prostowania loków

Połączenie 3-częściowej konstrukcji przyspieszającej i optywowej powierzchni tworzy silny przepływ powietrza, które zasysa i prostuje włosy, pomagając je wygładzić. Jednoczesne użycie grzebienia pozwala nadać włosom naturalną krzywiznę.

Montaż dyszy: zamontuj dyszę zgodnie z ilustracją poniżej, tak aby strona z etykietą „DREAME” była skierowana do góry.

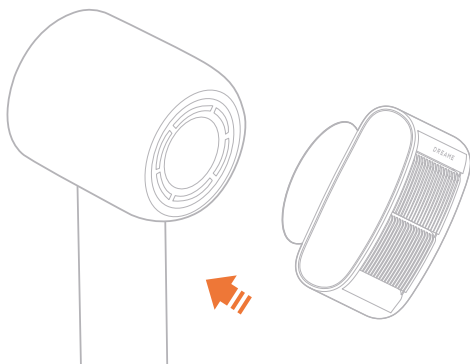

Po użyciu złap dyszę z obu stron, aby ją zdjąć.



# Działanie i użytkowanie dyszy

## Dysza wygładzająca

Zapewnia płynniejszy i bardziej kontrolowany przepływ powietrza, biegnący od nasady do końca włosów, prostując je i pozwalając na uzyskanie większego połysku.

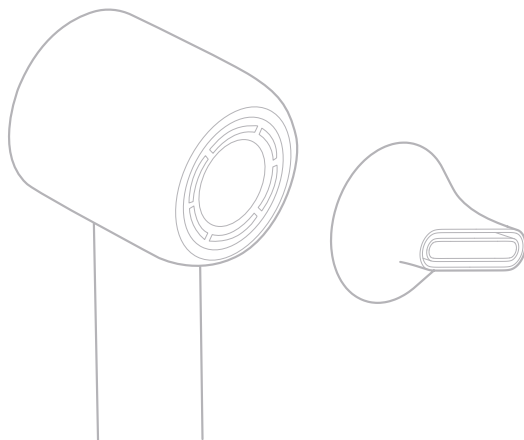

## Dysza do stylizacji włosów

Szybko i skutecznie skupia przepływ powietrza, umożliwiając precyzyjną stylizację włosów.

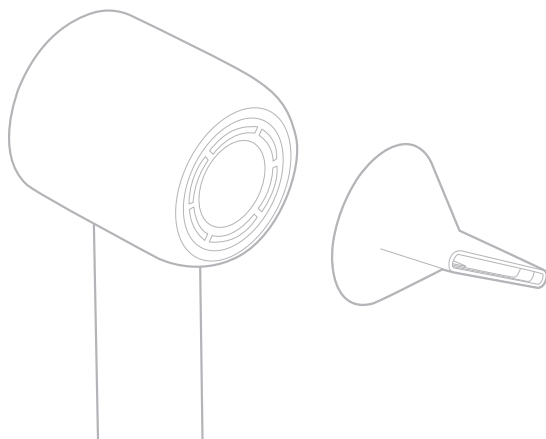

# Działanie i użytkowanie dyszy

## Dysza dyfuzora

Wysusz włosy do połowy, włóż loki do dyfuzora i wysusz je. Dzięki temu Twoje włosy zyskają naturalny, elegancki wygląd.

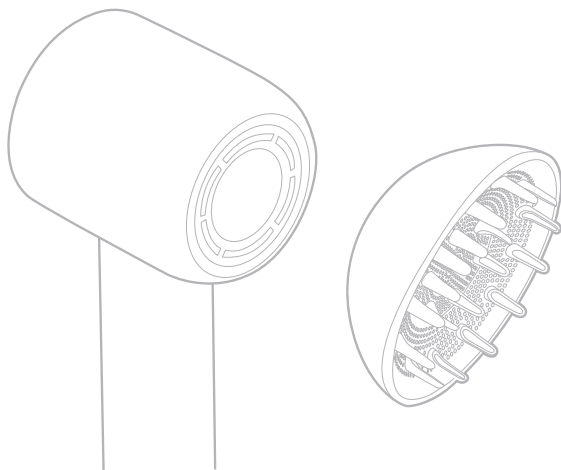

## Czyszczenie i konserwacja

⚠ Filtr należy regularnie czyścić, aby zapobiec gromadzeniu się zanieczyszczeń i zapewnić płynny przepływ powietrza.

- Przed czyszczeniem filtra upewnij się, że suszarka do włosów jest wyłączona i odłączona od zasilania.

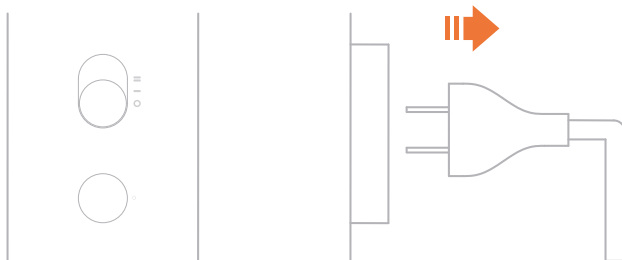

- Filtr powietrza jest przymocowany magnetycznie. Chwyć za uchwyt i pociągnij filtr powietrza prosto w dół, aby wyjąć go z uchwytu.



⚠ Nie wolno płukać filtra ze stali nierdzewnej wodą, ponieważ w wyniku tego może on nie działać prawidłowo.

## Czyszczenie i konserwacja

- Za pomocą suchej, niepozostawiającej włókien szmatki, miękkiej szczotki lub szczoteczki do zębów usuń wszelkie zanieczyszczenia przyklejone do powierzchni filtra ze stali nierdzewnej.

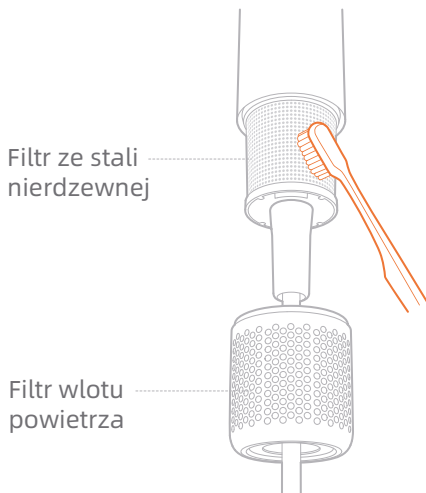

- Po oczyszczeniu włóż filtr wlotu powietrza do gniazda w uchwycie. Jeśli usłyszysz odgłos „kliknięcia”, będzie to oznaczać, że magnes znalazł się we właściwym położeniu i montaż można uznać za zakończony.



# Podstawowe parametry

Nazwa produktu	Suszarka do włosów Dreame High-Speed Hair Dryer
Numer modelu	AHD9
Napięcie znamionowe	220-240 V ~
Częstotliwość znamionowa	50/60 Hz
Moc znamionowa	1600 W
Wymiary produktu	76 × 90 × 255 mm
Data produkcji	Patrz opakowanie produktu



## Ochrona środowiska



Zużyty sprzęt elektroniczny oznakowany zgodnie z dyrektywą Unii Europejskiej, nie może być umieszczany łącznie z innymi odpadami komunalnymi. Podlega on selektywnej zbiórce i recyklingowi w wyznaczonych punktach. Zapewniając jego prawidłowe usuwanie, zapobiegasz potencjalnym, negatywnym konsekwencjom dla środowiska naturalnego i zdrowia ludzkiego. System zbierania zużytego sprzętu zgodny jest z lokalnie obowiązującymi przepisami ochrony środowiska dotyczącymi usuwania odpadów. Szczegółowe informacje na ten temat można uzyskać w urzędzie miejskim, zakładzie oczyszczania lub sklepie, w którym produkt został zakupiony.

**CE** Produkt spełnia wymagania dyrektyw tzw. Nowego Podejścia Unii Europejskiej (UE), dotyczących zagadnień związanych z bezpieczeństwem użytkownika, ochroną zdrowia i ochroną środowiska, określających zagrożenia, które powinny zostać wykryte i wyeliminowane.

Niniejszy dokument jest tłumaczeniem oryginalnej instrukcji obsługi, stworzonej przez producenta.

Produkt należy regularnie konserwować (czyścić) we własnym zakresie lub przez wyspecjalizowane punkty serwisowe na koszt i w zakresie użytkownika. W przypadku braku informacji o koniecznych akcjach konserwacyjnych cyklicznych lub serwisowych w instrukcji obsługi, należy regularnie, minimum raz na tydzień oceniać odmiennosć stanu fizycznego produktu od fizycznie nowego produktu. W przypadku wykrycia lub stwierdzenia jakiegokolwiek odmiennosć należy pilnie podjąć kroki konserwacyjne (czyszczenie) lub serwisowe. Brak poprawnej konserwacji (czyszczenia) i reakcji w chwili wykrycia stanu odmiennosć może doprowadzić do trwałego uszkodzenia produktu. Gwarant nie ponosi odpowiedzialności za uszkodzenia wynikające z zaniedbania.

Szczegółowe informacje o warunkach gwarancji dystrybutora /  
producenta dostępne na stronie internetowej  
<https://serwis.innpro.pl/gwarancja>