

**Krüger&Matz**

IT'S YOUR LIFE,  
JUST TAKE IT

KM0242

D TV 42" - KM0242

D TV 50" - KM0250

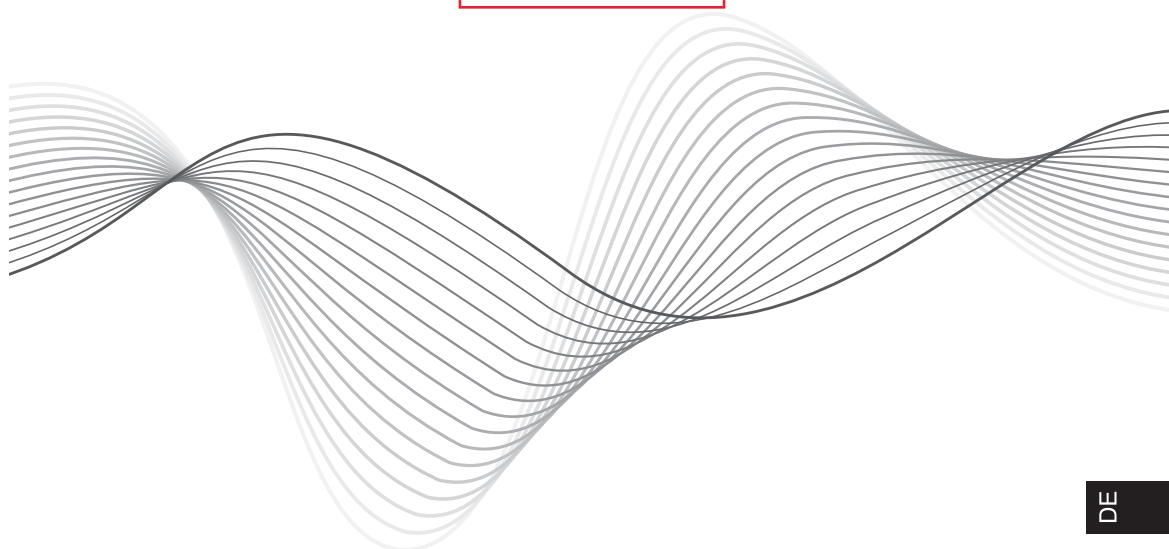

DE

EN

ES

FR

NL

PL

RO

## Quick Installation Guide



**CAUTION**  
RISK OF ELECTRIC SHOCK  
DO NOT OPEN



### UWAGA

ABY ZMNIJSZYĆ RYZYKO PORAŻENIA PRĄDEM, NIE NALEŻY ZDEJMOWAĆ OBUDOWY URZĄDZENIA. PRACE SERWISOWE POWINNY BYĆ WYKONYWANE PRZEZ WYKWALIFIKOWANY PERSONEL.



Znak błyskawicy wewnątrz trójkąta równobocznego oznacza obecność niebezpiecznego napięcia, znajdującego się pod obudową urządzenia.



Wykrzyknik wewnątrz trójkąta równobocznego ma na celu zwrócenie uwagi użytkownika na ważne operacje i instrukcje zawarte w dołączonej do urządzenia dokumentacji.

## BEZPIECZEŃSTWO

- 1) Przed podłączeniem urządzenia, należy przeczytać instrukcję obsługi.
- 2) Instrukcję należy zachować w celu późniejszego wykorzystania.
- 3) Należy przestrzegać wszystkich uwag i ostrzeżeń.
- 4) Należy postępować zgodnie z informacjami zawartymi w instrukcji.
- 5) Nie należy umieszczać urządzenia w miejscu, gdzie będzie narażone na zalanie.
- 6) Do czyszczenia należy używać wyłącznie miękkiej, wilgotnej ściereczki.
- 7) Nie należy blokować otworów wentylacyjnych urządzenia.
- 8) Nie należy umieszczać urządzenia w pobliżu źródeł ciepła.
- 9) Jeżeli wtyczka nie pasuje do gniazda, należy skontaktować się z elektrykiem w celu jego wymiany.

10) Należy zabezpieczyć przewód zasilający przed nadeptaniami lub przyciśnięciami. Szczególną uwagę należy zwrócić na miejsca przy wtyczkach, oprawach oraz w miejscach, w których przewód wychodzi z urządzenia.

11) Należy używać wyłącznie elementów dodatkowych / akcesoriów zalecanych przez producenta.

12) Urządzenie należy odłączyć od źródła zasilania podczas burzy oraz w przypadku nieużywania przez dłuższy okres czasu.

13) W przypadku jakichkolwiek problemów z działaniem urządzenia, należy skontaktować się z wykwalifikowanym serwisem. Nie należy samodzielnie próbować naprawiać urządzenia.

14) Wtyczka zasilająca jest głównym elementem wyłączającym urządzenie. Powinna znajdować się w łatwo dostępnym miejscu.

15) Wentylacja nie powinna być utrudniona przez zasłanianie otworów wentylacyjnych gazetami, obrusami, zasłonami itp.

16) Nie należy używać w pobliżu urządzenia otwartego ognia (np. świec).

17) Zużyte baterie zasilające (pilot zdalnego sterowania), należy wyrzucić do przeznaczonych na to pojemników.

18) Nie należy stosować urządzenia w miejscach o skrajnie wysokiej/niskiej temperaturze oraz dużej wilgotności powietrza.

19) Nie należy umieszczać w pobliżu urządzenia pojemników z płynami (wazonów, kubków, butelek itp.). Zalanie urządzenia może spowodować jego uszkodzenie oraz porażenie prądem elektrycznym.

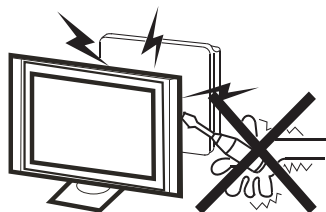

**Uwaga** ⚡

Nie należy zdejmować obudowy urządzenia. Wszelkie prace serwisowe należy powierzyć wykwalifikowanemu serwisowi.

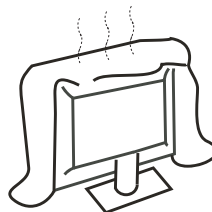

**Uwaga** ⚠

Nie należy zasłaniać otworów wentylacyjnych. Odpowiednia wentylacja jest niezbędna do prawidłowej pracy urządzenia.

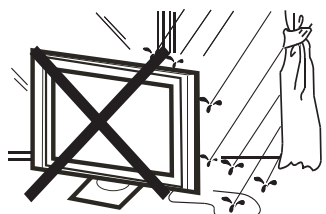

**Uwaga** ⚡

Aby uniknąć pożaru lub porażenia prądem elektrycznym, nie należy narażać odbiornika telewizyjnego na działanie deszczu oraz wilgoci.



**Uwaga** ⚠

Nie należy umieszczać żadnych przewodów pod podstawą telewizora.

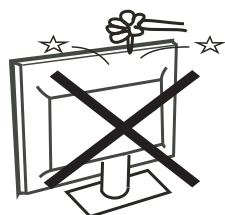

**Uwaga** ⚡

Nie należy narażać telewizora na uderzenia i silne wstrząsy.

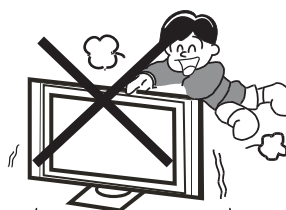

**Uwaga** ⚠

Szczególne uwagę należy zwrócić na dzieci bawiące się w okolicy telewizora. Uderzenie telewizora, który został przewrócony może spowodować poważne obrażenia ciała.

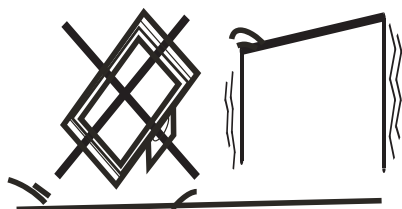

**Uwaga** 

Nie należy umieszczać telewizora na niestabilnym podłożu. Przewrócenie urządzenia może spowodować obrażenia ciała oraz uszkodzenie telewizora.

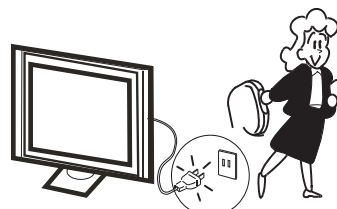

**Uwaga** 

Gdy telewizor nie jest używany przez dłuższy czas, należy go odłączyć od źródła zasilania.

## INSTALACJA

\* Należy ustawić telewizor w takim miejscu, aby na jego ekran nie padały bezpośrednio promienie słoneczne oraz inne silne światło.

\* Całkowita ciemność lub odbicia na ekranie podczas oglądania, mogą powodować zmęczenie oczu. Miękkie i pośrednie oświetlenie jest zalecane do komfortowego oglądania.

\* Należy zapewnić wystarczająco dużo miejsca pomiędzy telewizorem a ścianą, aby umożliwić prawidłową wentylację (rysunek poniżej).

\* Nie należy umieszczać telewizora w pobliżu źródeł ciepła.

### Minimalne odległości przy instalacji

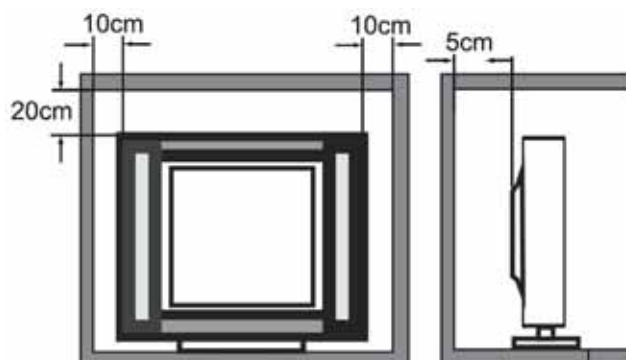

PL

## Montaż podstawy

W celu zamontowania podstawy należy położyć telewizor na płaskiej powierzchni (stole, biurku itp.) ekranem w dół. Aby zabezpieczyć urządzenie przed porysowaniem, na stole można położyć koc lub inny miękki materiał. Przed przystąpieniem do montażu należy odłączyć wszystkie przewody podłączone do telewizora.

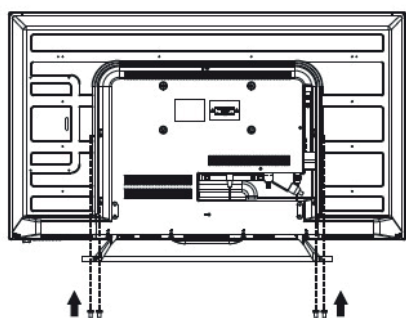
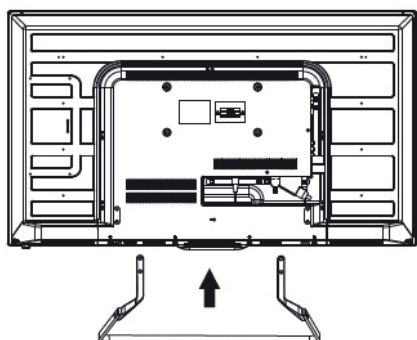
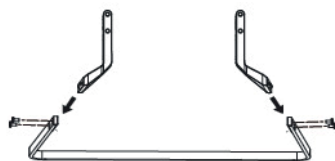

### Krok 1

1. Należy dopasować otwory jednego ze wsporników do otworów podstawy.
2. Używając znajdujących się w zestawie śrub, należy przykręcić wspornik do podstawy.
3. W ten sam sposób należy zamocować drugi wspornik.

Uwaga: Do montażu należy używać wyłącznie śrub dołączonych do zestawu.

### Krok 2

1. Należy przyłożyć podstawę do telewizora, tak aby otwory montażowe podstawy pokryły się z otworami w telewizorze.

### Krok 3

1. Używając znajdujących się w zestawie 4 śrub, należy przykręcić podstawę do telewizora.

Uwaga: Do montażu należy używać wyłącznie śrub dołączonych do zestawu.

PL

### Uwaga:

Należy postępować zgodnie z instrukcją instalacji. Przed postawieniem telewizora, należy się upewnić, że podstawa jest solidnie zamocowana. Jeżeli podstawa zostanie nieprawidłowo zamocowana, może to spowodować przewrócenie się telewizora. Aby odkręcić podstawę, należy wykonać powyższe czynności w odwrotnej kolejności.

## Panel przedni

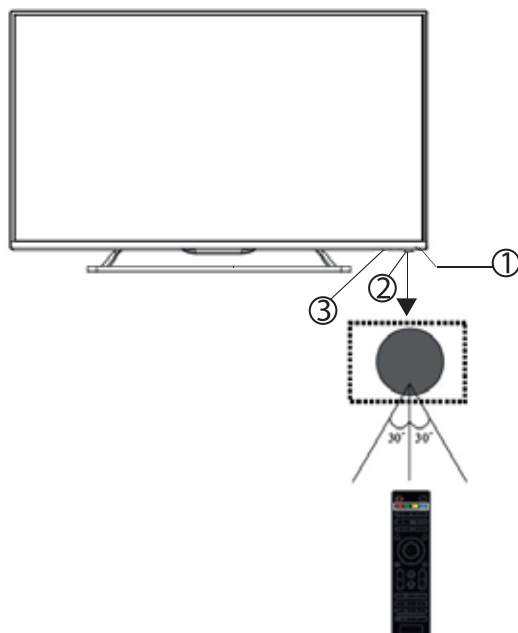

1: Sensor pilota zdalnego sterowania

2: Wskaźnik LED  
• Czerwony - tryb standby

3: Przyciski

## Przyciski boczne

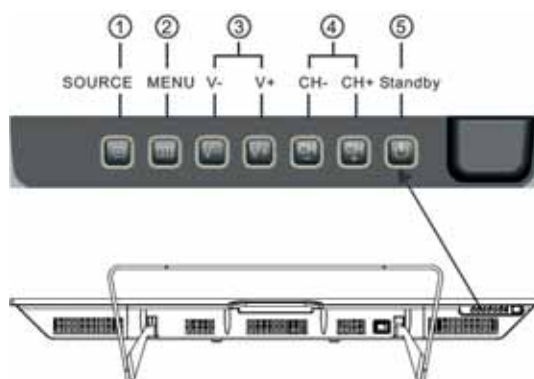

### 1. SOURCE

Wybór źródła sygnału. W Menu potwierdzenie wybranej opcji.

### 2. MENU

Wyświetlenie Menu urządzenia.

### 3. CH+/CH-

Zmiana kanału w górę/dół. W Menu przejście do następnej/poprzedniej pozycji.

### 4. VOL+/VOL-

Regulacja głośności.

W Menu zwiększenie/zmniejszenie wartości.

### 5. STANDBY

Włączenie telewizora. Ponowne naciśnięcie - przejście do trybu STANDBY.

PL

### Tyłne złącza AV



Złącza od lewej do prawej: gniazdo zasilania, wyjście COAXIAL, VIDEO, wejścia AUDIO, HDMI3, SCART.

### Boczne złącza AV



Złącza od lewej do prawej: USB, HDMI2, VGA, HDMI1, wyjście słuchawkowe, CI, wejście YPbPr, PC audio, RF.

**Uwaga:** Po podłączeniu słuchawek do gniazda słuchawkowego, dźwięk w głośnikach zostanie wyciszony.

### Antena

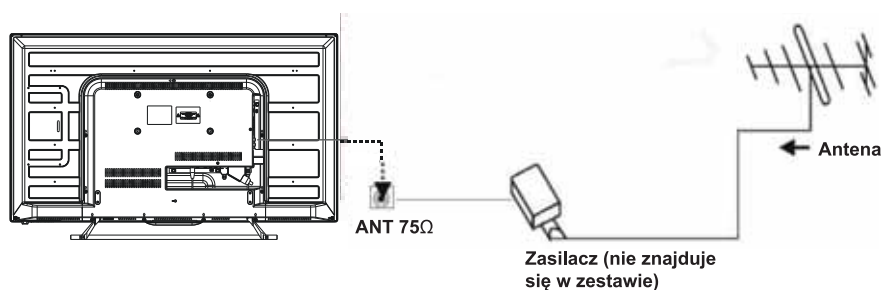

## PC

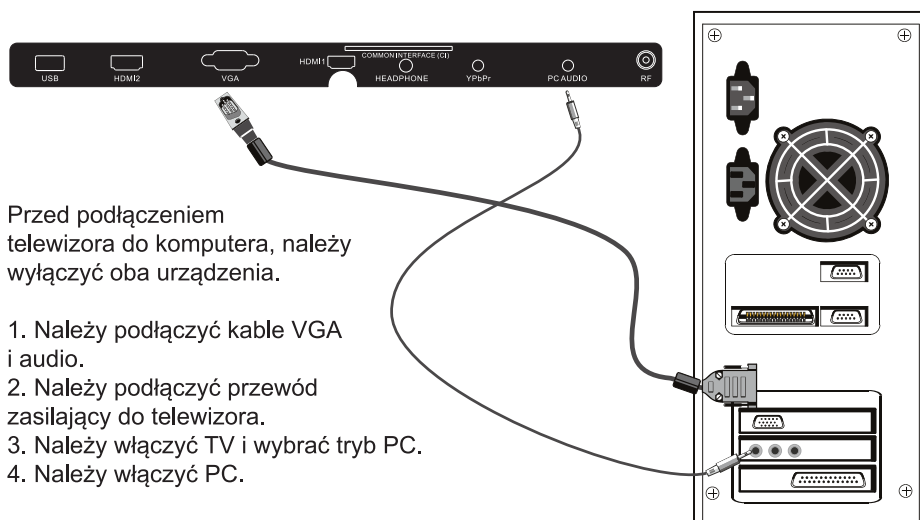

Przed podłączeniem telewizora do komputera, należy wyłączyć oba urządzenia.

1. Należy podłączyć kable VGA i audio.
2. Należy podłączyć przewód zasilający do telewizora.
3. Należy włączyć TV i wybrać tryb PC.
4. Należy włączyć PC.

Uwaga: Kolejność wykonywanych czynności jest bardzo ważna.

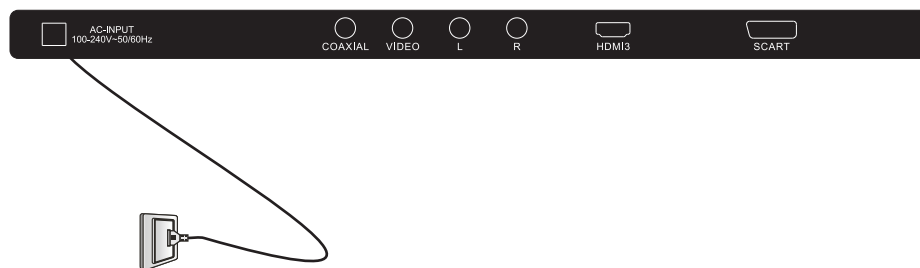

| Rozdzielczość | V.Freq.(Hz) | H.Freq.(Hz) |
|---------------|-------------|-------------|
| 800*600       | 60          | 37.88       |
| 640*480       | 60          | 31.47       |
| 1024*768      | 60          | 48.36       |
| 1280*1024     | 60          | 63.98       |
| 1360*768      | 60          | 47.7        |
| 1920*1080     | 60          | 66.64       |

PL



## Sprzęt AV

Do telewizora można podłączyć dodatkowy sprzęt AV: zestaw kina domowego, odtwarzacz DVD, magnetowid itp. Służą do tego złącza znajdujące się z tyłu telewizora. Przykładowe połączenie przedstawione jest na poniższym rysunku:

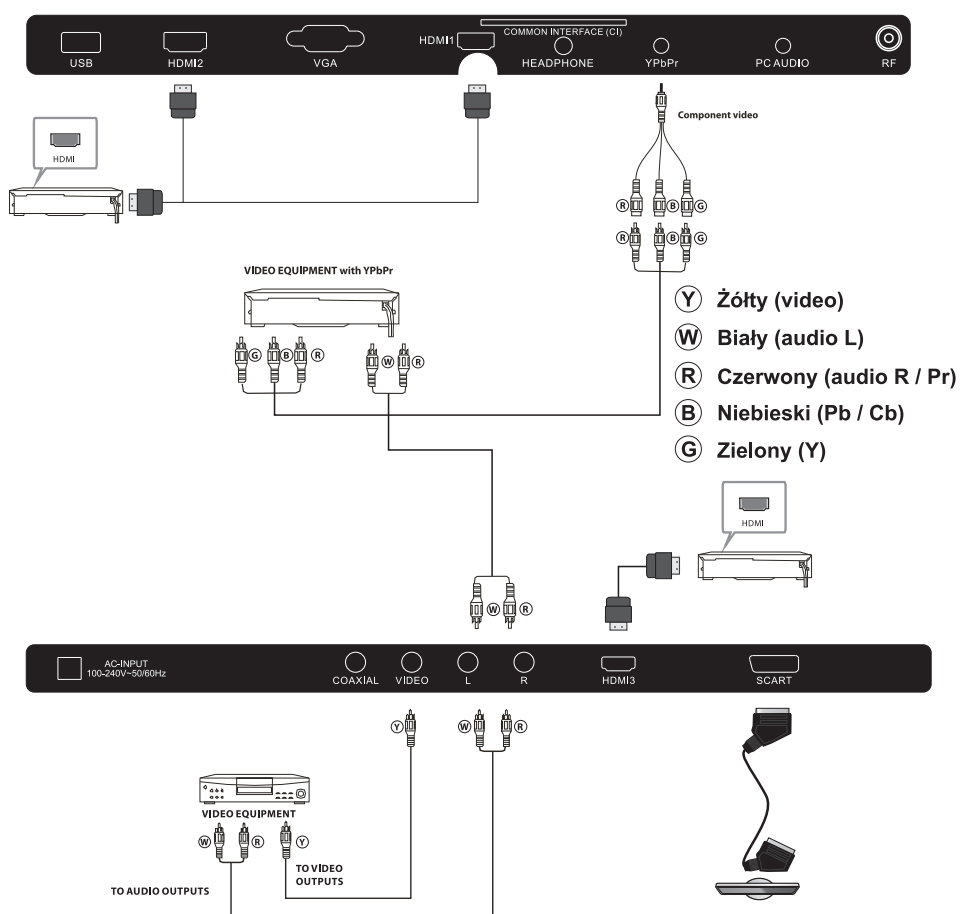

PL

YPbPr obsługuje format: 480i, 576i, 480p, 576p, 720p, 1080i, 1080p.

## PILOT ZDALNEGO STEROWANIA

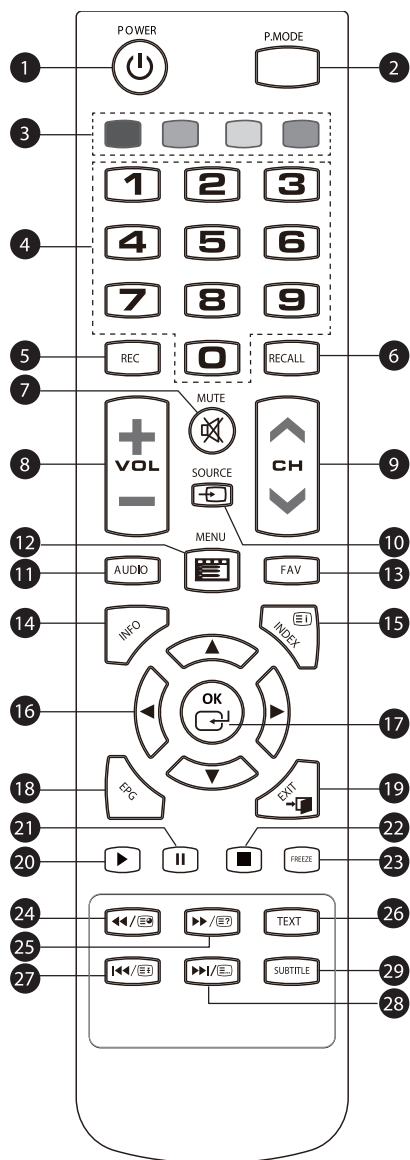

1. Przycisk zasilania (włącz/przejdź w tryb czuwania)
2. P.MODE: tryb obrazu: ECO / Standardowy / Łagodny / Żywy / Własny
3. Kolorowe przyciski: wybór opcji w wybranych menu
4. Przyciski numeryczne: wprowadzanie danych
5. REC: rozpocznij nagrywanie programu DTV (należy wcześniej podłączyć nośnik USB do telewizora)
6. RECALL: w trybie DTV, naciśnij aby powrócić do ostatnio odtwarzanego kanału
7. MUTE: naciśnij aby wyciszyć/wyłączyć wyciszenie
8. VOL +/-: regulacja głośności
9. CH +/-: następny/poprzedni kanał
10. (SOURCE): naciśnij aby wyświetlić i wybrać dostępne źródła wideo
11. AUDIO: wybór z dostępnych języków audio dla programów DTV
12. MENU: wyświetl menu
13. FAV: wyświetl listę ulubionych kanałów w trybach TV i DTV
14. INFO: wyświetl informacje o programie
15. (INDEX): w trybie TELETEXT naciśnij, aby przejść do indeksu
16. : nawigacja menu
17. OK: zatwierdź
18. EPG: przejdź do elektronicznego przewodnika programów DTV
19. EXIT: powrót do poprzedniej strony w menu lub opuszczenie menu
20. : rozpocznij lub wznów odtwarzanie (w trybie USB)
21. : wstrzymaj odtwarzanie (w trybie USB)
22. : zatrzymaj odtwarzanie
23. FREEZE: wstrzymaj odtwarzanie obrazu
24. : przewiń do tyłu (w trybie USB); przycisk podstrony (w trybie TELETEXT)
25. : przewiń do przodu (w trybie USB); wyświetl więcej opcji (w trybie TELETEXT)
26. TEXT: przejdź w tryb teletekstu
27. : poprzedni (w trybie USB); wstrzymaj (w trybie TELETEXT)
28. : następny (w trybie USB); wyświetl listę (w trybie TELETEXT)
29. SUBTITLE: wł./wył. napisy

## TELEGAZETA

Telegazeta jest systemem informacyjnym nadawanym przez niektóre kanały. Widzowie mają do dyspozycji ogłoszenia, program telewizyjny oraz informację z wielu działów tematycznych, poświęconych m.in. ogłoszeniom, motoryzacji, biznesowi i gospodarce, aktualnościom, pogodzie, kulturze, sportowi itp. W ramach telegazety dla niektórych programów nadawane są również napisy dla niesłyszących.

| Przycisk  | Działanie   |
|---|---|
| TEXT  | Aby włączyć lub wyłączyć telegazetę, należy nacisnąć przycisk TEXT. Każda strona telegazety posiada 3-cyfrowy numer. Jeśli wybrany kanał nie nadaje telegazety, po włączeniu widoczny będzie czarny obraz.                        |
| WYBÓR STRONY<br>▲ ○ ○ ○<br>▼ ○ ○ ○<br>○           | Aby przejść do danej strony należy wprowadzić jej numer (numer strony jest widoczny w lewym górnym rogu ekranu). Służą do tego przyciski numeryczne od 0 do 9. (Uwaga: nie pod każdym numerem znajduje się transmitowana strona). |
| PRZYCISKI<br>DOSTĘPU<br>BEZPOŚREDNIEGO<br>● ● ● ● | Znajdujące się na dole ekranu kolorowe przyciski umożliwiają bezpośredni dostęp do żądanych stron.  |
| ☰ (INDEX)   | Przycisk powrotu do spisu treści (zazwyczaj strona 100).  |
| ☰ (PODSTRONY)                                     | Niektóre strony zawierają podstrony, które są automatycznie przełączane. Przycisk ten służy do zatrzymania / wznowienia przełączania podstron na danej stronie.   |
| ☰ (HOLD)  | Zatrzymanie strony.   |
| ☰ (?) (REVEAL)                                    | Aby wyświetlić lub ukryć ukryte informacje (w przypadku gier).  |
| ☰ (...) (LIST)                                    | Użytkownik ma możliwość ustawienia 4 ulubionych stron przypisanych do 4 kolorowych przycisków na pilocie zdalnego sterowania.   |

## INSTALACJA

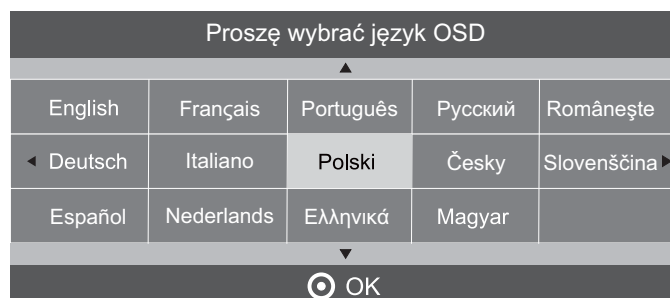

- 1). Za pomocą przycisków kierunkowych ◀▶▼▲, należy wybrać żądany język i nacisnąć przycisk OK.
- 2). Następnie należy wybrać źródło sygnału DVB-T2/DVB-C i potwierdzić wybór przyciskiem OK (dla naziemnej telewizji cyfrowej, należy wybrać źródło sygnału DVB-T2, dla telewizji kablowej - DVB-C).

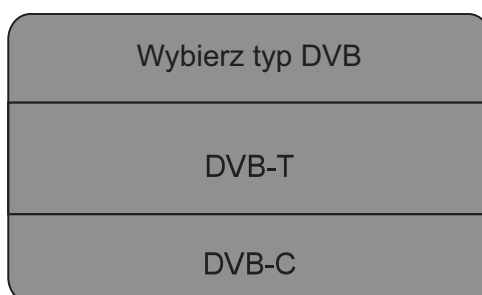

**DVB-T2** - używając przycisków ◀▶ należy wybrać typ wyszukiwania:

DTV - tylko kanały cyfrowe

ATV - tylko kanały analogowe

DTV+ATV - kanały cyfrowe i analogowe

Następnie należy przejść do wyboru kraju naciskając przycisk ▼ i potwierdzić wybór przyciskiem OK.

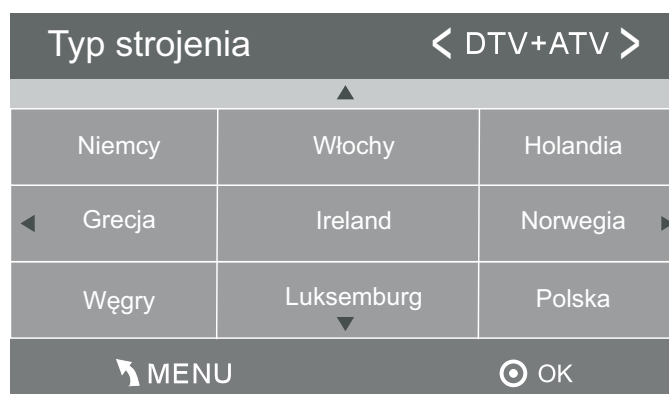

PL



## MENU KANAŁÓW

### Automatyczne strojenie DVB-T2 (telewizja naziemna)

- 1). Należy nacisnąć przycisk MENU a następnie za pomocą przycisków ◀▶ wybrać menu **Kanał**.
- 2). Następnie za pomocą przycisków ▼▲, należy wybrać **Automatyczne strojenie** i nacisnąć przycisk OK.

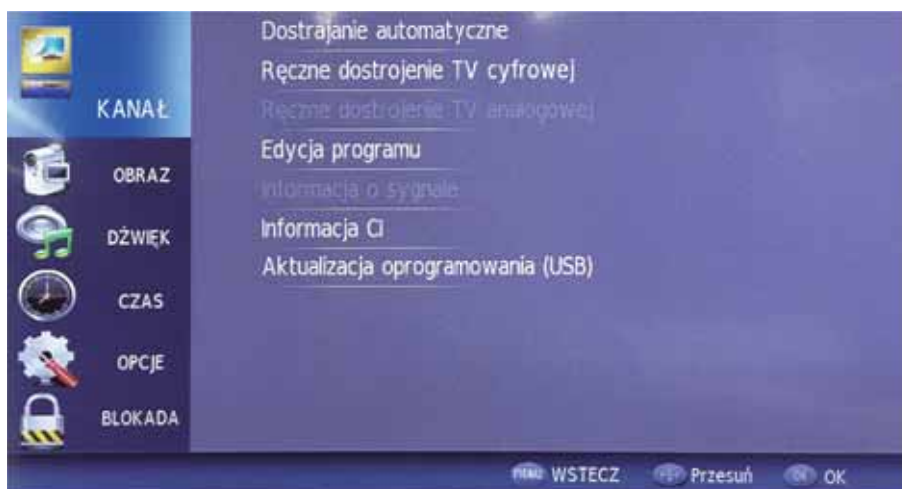

- 3). Za pomocą przycisków ▼▲, należy wybrać **DVB-T2** i potwierdzić wybór przyciskiem OK.

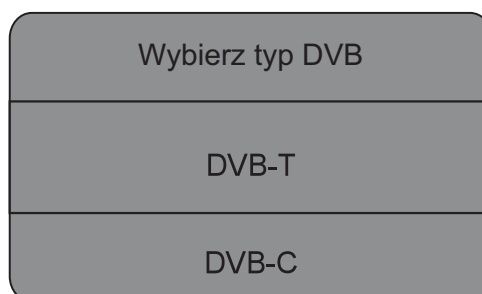

- 4). Używając przycisków ◀▶ należy wybrać typ wyszukiwania:  
DTV - tylko kanały cyfrowe  
ATV - tylko kanały analogowe  
DTV+ATV - kanały cyfrowe i analogowe  
Następnie należy przejść do wyboru kraju naciskając przycisk ▼ i potwierdzić wybór przyciskiem OK.

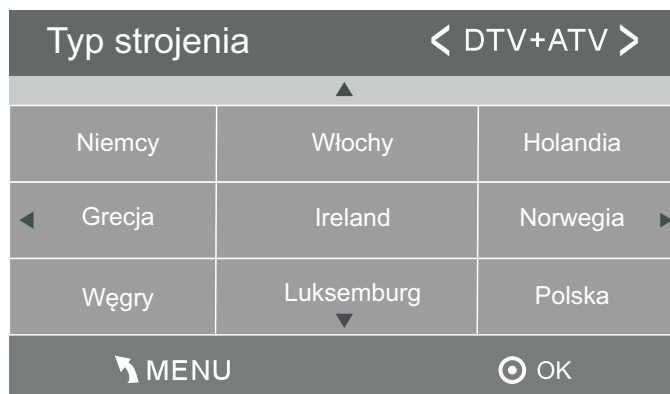

3). Na ekranie wyświetlany jest aktualny postęp wyszukiwania oraz liczba znalezionych kanałów. Operacja ta może potrwać ok 6 minut.

4). Po zakończeniu wyszukiwania, kanały zostaną zapisane w domyślnej kolejności. Aby zmienić tę kolejność, należy przejść do menu **Kanał** i wybrać **Edycja programu**.

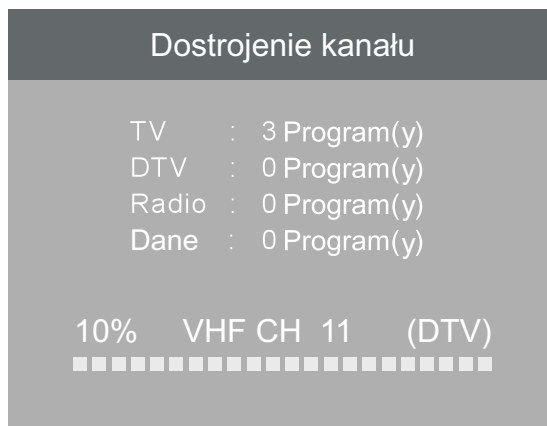

**Automatyczne strojenie DVB-C (telewizja kablowa)**

- 1). Należy nacisnąć przycisk MENU a następnie za pomocą przycisków ◀▶ wybrać menu **Kanał**.
- 2). Następnie za pomocą przycisków ▼▲, należy wybrać **Automatyczne strojenie** i nacisnąć przycisk OK.

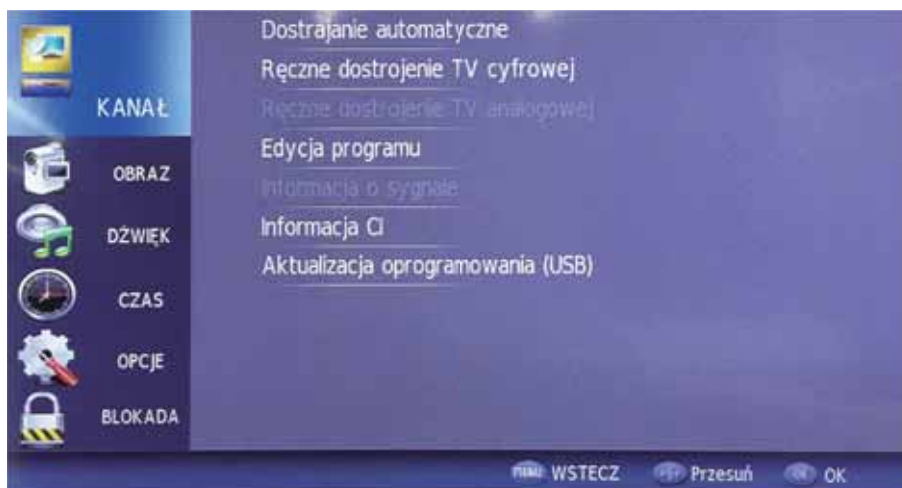

- 3). Za pomocą przycisków ▼▲ należy wybrać **DVB-C** i potwierdzić wybór przyciskiem OK.

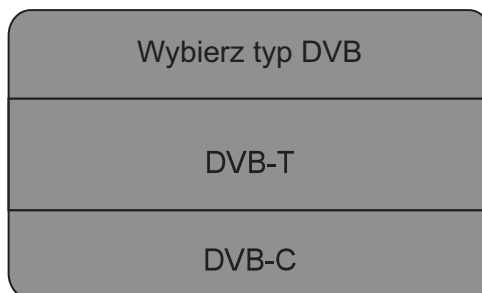

- 4). Należy ustawić: typ skanowania/Częstotliwość/ID sieci/Symbol (KS/S) i potwierdzić ustawienia przyciskiem OK.



| Menu skanowania DVB-C |        |
|-----------------------|--------|
| Typ skanowania        | Pełny  |
| Częstotliwość         | 610000 |
| Nr ident. sieci       | Auto   |
| Symbol(Ks/s)          | Auto   |
| ⊙ OK                  | ↶ MENU |

5). Używając przycisków ◀▶ należy wybrać typ wyszukiwania:

DTV - tylko kanały cyfrowe

ATV - tylko kanały analogowe

DTV+ATV - kanały cyfrowe i analogowe

Następnie należy przejść do wyboru kraju naciskając przycisk ▼ i potwierdzić wybór przyciskiem OK.

| Typ strojenia |            |            | < DTV+ATV > |
|---------------|------------|------------|-------------|
| ▲             |            |            |             |
| Niemcy        | Włochy     | Holandia   |             |
| ◀ Grecja      | Ireland    | Norwegia ▶ |             |
| Węgry         | Luksemburg | Polska     |             |
| ▼             |            |            |             |
| ↶ MENU        |            | ⊙ OK       |             |

PL

6). Na ekranie wyświetlany jest aktualny postęp wyszukiwania oraz liczba znalezionych kanałów. Operacja ta może potrwać ok 6 minut.

7). Po zakończeniu wyszukiwania, kanały zostaną zapisane w domyślnej kolejności. Aby zmienić tą kolejność, należy przejść do manu **Kanał** i wybrać **Edycja programu**.

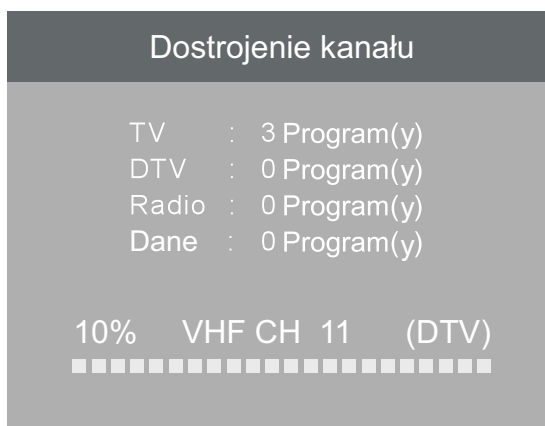

## Edycja programu

Menu umożliwia usuwanie, pomijanie, przesuwanie i dodawanie do ulubionych żądanych kanałów.

### ● **Usuwanie**

Aby usunąć żądany kanał, należy go podświetlić i nacisnąć czerwony przycisk.

### ● **Przesuwanie**

Aby przesunąć żądany kanał, należy go podświetlić i nacisnąć żółty przycisk. Następnie używając przycisków ▼▲, należy przesunąć kanał na wybraną pozycję i potwierdzić przyciskiem OK.

### ● **Pomijanie**

Aby pominąć żądany kanał, należy go podświetlić i nacisnąć niebieski przycisk (kanał zostanie oznaczony symbolem Ⓢ i będzie pomijany przy przechodzeniu po kolejnych kanałach). Aby usunąć pomijanie kanału należy ponownie nacisnąć niebieski przycisk.

### ♥ **Ulubione**

Aby dodać żądany kanał do grupy ulubionych, należy go podświetlić i nacisnąć przycisk **FAV** (kanał zostanie oznaczony symbolem ♥). Aby usunąć kanał z grupy ulubionych, należy ponownie nacisnąć przycisk **FAV** (symbol ♥ zostanie usunięty).

## MENU OBRAZ

Menu umożliwia zmianę ustawień: trybu obrazu (kontrast, jasność, kolor, ostrość), temp. koloru, formatu obrazu, redukcji szumów itp.



## MENU DŹWIĘK

Menu umożliwia ustawienie: trybu dźwięku, balansu itp.

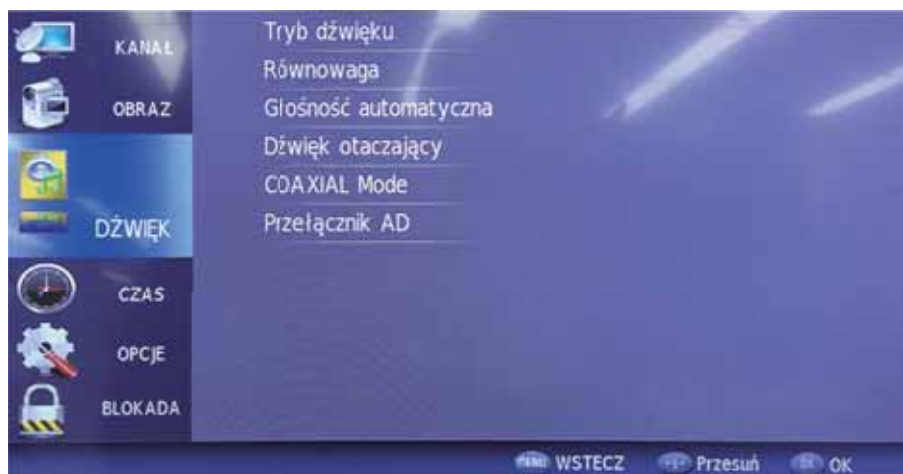

## MENU CZAS

Menu umożliwia ustawienie: czasu, automatycznego włączenia, automatycznego wyłączenia, wyłącznika czasowego (funkcja sleep) itp.

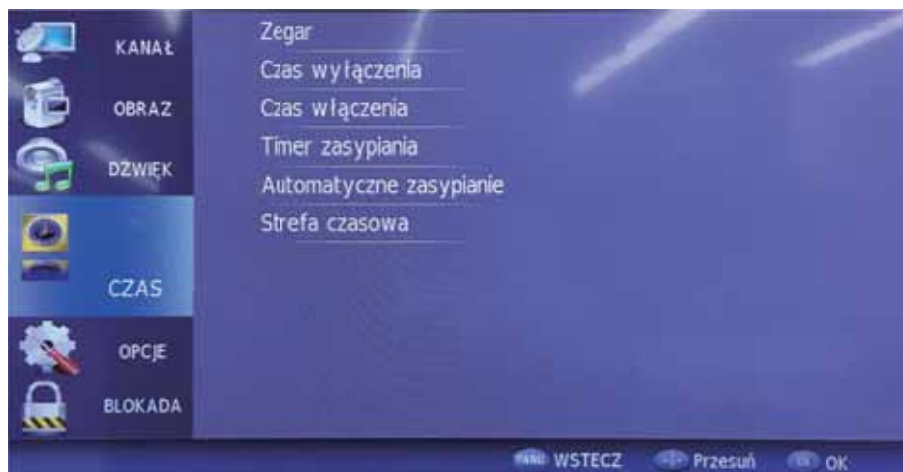

PL

## MENU OPCJE

Menu umożliwia ustawienie języka, ustawienie kraju, edycję ustawień PVR oraz przywrócenie ustawień domyślnych itp.

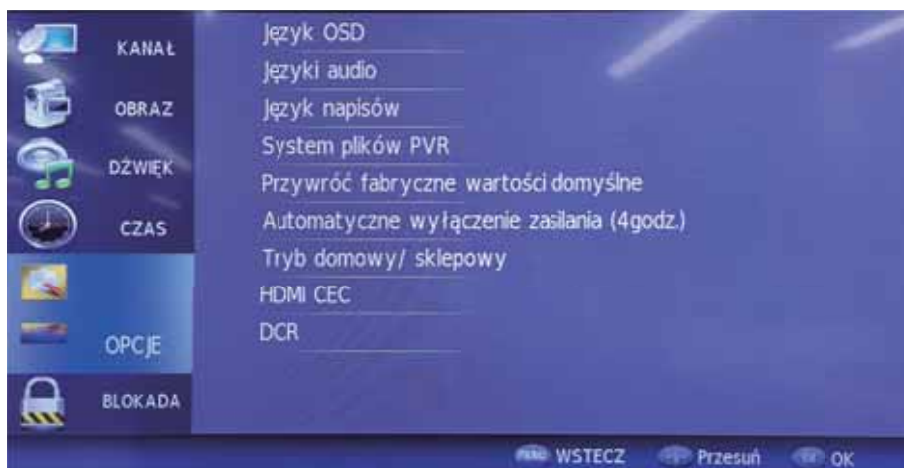

Menu ustawień PVR umożliwia wybór dysku USB do nagrywania PVR.

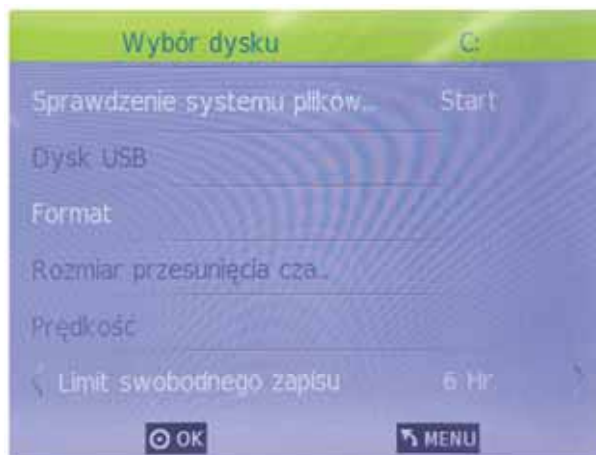
**PL****UWAGA:**

Przywrócenie ustawień fabrycznych spowoduje nieodwracalne usunięcie wszystkich zapisanych programów oraz innych danych.

## MENU BLOKADA

Menu umożliwia zablokowanie kanałów, zmianę hasła dostępu itp.

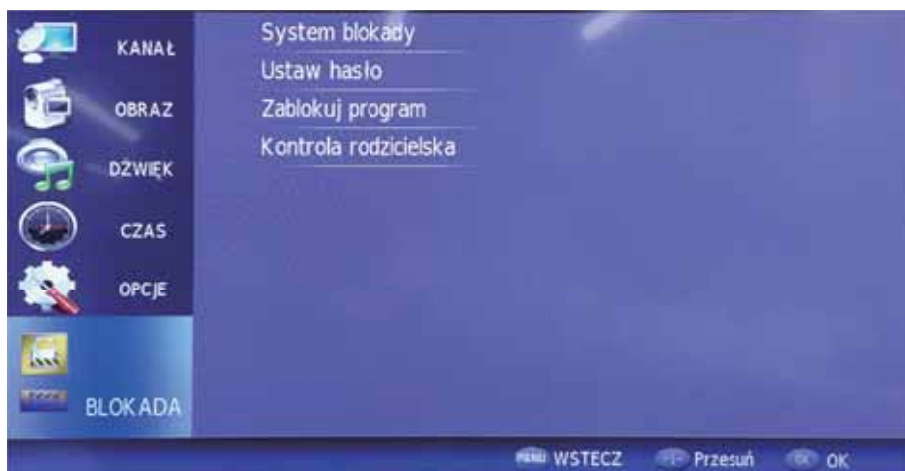

### UWAGA:

Domyślne hasło dostępu: 6666.

## USB

Aby przejść do menu USB, należy nacisnąć przycisk **INPUT** na pilocie zdalnego sterowania.



Należy się upewnić, że pamięć USB została podłączona do telewizora. Urządzenie umożliwia odtwarzanie 4 rodzajów multimediiów: zdjęć, muzyki, filmów oraz tekstu. Aby rozpocząć odtwarzanie, należy wybrać żądany typ i potwierdzić wybór przyciskiem OK.

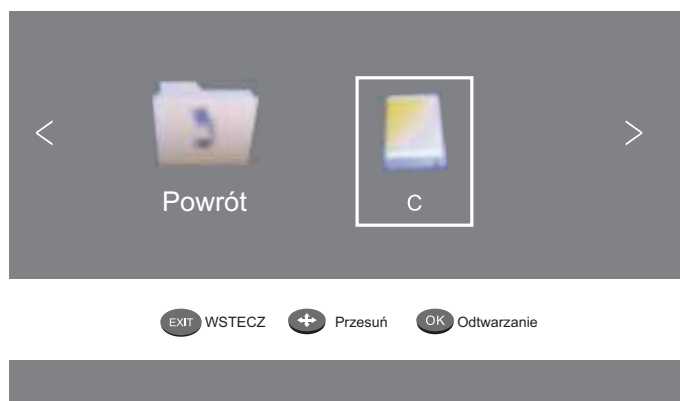

Używając przycisków kierunkowych, należy wybrać żądany plik/folder.



Aby zamknąć pasek sterowania, należy nacisnąć przycisk ▼ lub EXIT.



Wspierane formaty multimedialnych.

Obraz: JPEG, BMP, PNG

Muzyka: MP3

Text: TXT

Film: TS (MPEG2 & H.264)



## EPG (Elektroniczny przewodnik po programach)

EPG - przewodnik telewizyjny nadawany w formie tekstu, wyświetlający aktualny program telewizyjny. Aby przejść do menu EPG, należy nacisnąć przycisk **GUIDE** na pilocie zdalnego sterowania.

| PRZEWODNIK PROGRAMÓW  |             | < CZAS >       |
|---|-------------|----------------|
| 19 Listopad 17:11   |             |                |
| ▲   | 800 SZTVM01 | No Information |
| ▼   | 801 SZTVM02 | No Information |
|   | 802 SZTVM03 | No Information |
|   | 803 SZTVM04 | No Information |
|   | 804 Date    | No Information |
| <span style="color:red">●</span> Zapis <span style="color:green">●</span> Info <span style="color:yellow">●</span> Rozkład <span style="color:blue">●</span> Przypomnienie <span>OK</span> <span>INDEX</span> |             |                |

### ● Info

Aby wyświetlić informacje o aktualnie podświetlonym programie, należy nacisnąć zielony przycisk na pilocie.

### ● Terminarz

Aby wyświetlić listę programów do nagrania, należy nacisnąć żółty przycisk na pilocie. Aby usunąć program z listy, należy go podświetlić i nacisnąć czerwony przycisk.

| Lista rozk ładu |      | 16:55          | 19 Listopa... | <span style="color:red">●</span> Usuń |
|-----------------|------|----------------|---------------|---------------------------------------|
| Czas            | Data | Tytuł programu | Nazwa kanału  |                                       |
|                 |      |                |               |                                       |
|                 |      |                |               |                                       |
|                 |      |                |               |                                       |
|                 |      |                |               |                                       |

**Nagrywanie**











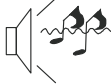

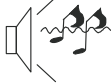

Aby włączyć nagrywanie podświetlonego programu, należy nacisnąć czerwony przycisk na pilocie.

**Przypomnienie**

Aby ustawić przypomnienie podświetlonego programu, należy nacisnąć niebieski przycisk na pilocie.

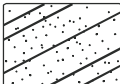

## ROZWIĄZYWANIE PROBLEMÓW

| Obraz  | Dźwięk  | Należy sprawdzić   |
|--|---|--|
|  Śnieg          |  Szum                        | - pozycję anteny, jej kierunek i podłączenie   |
|  Widmo          |  Normalny dźwięk             | - pozycję anteny, jej kierunek i podłączenie   |
|  Zakłócenia     |  Szum                        | - urządzenia mogące powodować zakłócenia (sprzęt elektroniczny, lampa fluorescencyjna, silniki itp.) |
|  Normalny obraz |  Brak dźwięku                | - czy dźwięk nie jest wyciszony (poziom głośności ustawiony na minimum)                              |
|  Brak obrazu   |  Brak dźwięku               | - przewód zasilający<br>- czy urządzenie jest włączone<br>- jasność/kontrast obrazu                  |
|  Brak koloru  |  Normalny dźwięk           | - ustawienia kolorów   |
|  Zakłócenia   |  Normalny lub słaby dźwięk | - należy ponownie wyszukać kanały  |
|  Brak koloru  |  Szum                      | - system TV  |

**SPECYFIKACJA**

| <b>Wielkość ekranu</b> | <b>42"</b>         | <b>50"</b> |
|------------------------|--------------------|------------|
| Typ panelu             | Podświetlenie DLED |            |
| Proporcje ekranu       | 16:9               |            |
| Rozdzielczość          | 1920x1080          |            |
| System TV              | DVB-T2/ C          |            |
| Standard video         | PAL                |            |
| Zasilanie              | 100-240 V; ~ 50 Hz |            |
| Pobór mocy             | 72 W               | 108 W      |
| Pobór mocy (czuwanie)  | ≤0,5 W             |            |
| Moc muzyczna (RMS)     | 2x8 W              | 2x10 W     |
| RF                     | x1                 |            |
| VGA                    | x1                 |            |
| PC Audio In            | x1                 |            |
| Wyjście słuchawkowe    | x1                 |            |
| CI                     | x1                 |            |
| HDMI                   | x3                 |            |
| USB                    | x1                 |            |
| AV                     | x1                 |            |
| Ypbpr                  | x1                 |            |
| Scart                  | x1                 |            |
| Coaxial                | x1                 |            |

*Specyfikacja produktu może ulec zmianie bez powiadomienia.*

## WIĘCEJ

Więcej informacji na temat tego urządzenia dostępne są na stronie: [www.krugermatz.com](http://www.krugermatz.com).

Przed użyciem należy dokładnie zapoznać się z treścią instrukcji obsługi.

Odwiedź stronę [www.krugermatz.com](http://www.krugermatz.com), aby poznać więcej produktów i akcesoriów.

W przypadku pytań lub wątpliwości zachęcamy do zapoznania się z Najczęściej Zadawanymi Pytaniami w zakładce Pomoc.

Specyfikacja i wygląd produktu może ulec zmianie bez powiadomienia.

**Uwaga:** poniższe opisy dotyczące systemu operacyjnego mają jedynie charakter poglądowy i mogą różnić się od rzeczywistego oprogramowania znajdującego się na urządzeniu! Wszystkie informacje zawarte w poniższej instrukcji mogą ulec zmianie bez wcześniejszego powiadomienia.



**Poland**  
**Prawidłowe usuwanie produktu**  
**(zużyty sprzęt elektryczny i elektroniczny)**



Oznaczenie umieszczone na produkcie lub w odnoszących się do niego tekstach wskazuje, że po upływie okresu użytkowania nie należy usuwać z innymi odpadami pochodzącymi z gospodarstw domowych. Aby uniknąć szkodliwego wpływu na środowisko naturalne i zdrowie ludzi wskutek niekontrolowanego usuwania odpadów, prosimy o oddzielenie produktu od innego typu odpadów oraz odpowiedzialny recykling w celu promowania ponownego użycia zasobów materialnych jako stałej praktyki. W celu uzyskania informacji na temat miejsca i sposobu bezpiecznego dla środowiska recyklingu tego produktu użytkownicy w gospodarstwach domowych powinni skontaktować się z punktem sprzedaży detalicznej, w którym dokonali zakupu produktu, lub z organem władz lokalnych. Użytkownicy w firmach powinni skontaktować się ze swoim dostawcą i sprawdzić warunki umowy zakupu. Produktu nie należy usuwać razem z innymi odpadami komercyjnymi.

Wyprodukowano w CHRL dla LECHPOL, Miętne ul. Garwolińska 1, 08-400 Garwolin.