

SAMSUNG

USER MANUAL

4 & 5 SERIES







Thank you for purchasing this Samsung product.

To receive more complete service, please register your product at www.samsung.com/register

Model _____ Serial No. _____

Warning! Important Safety Instructions

(Please read the Safety Instructions before using your TV.)

CAUTION	
RISK OF ELECTRIC SHOCK DO NOT OPEN	
<p>CAUTION: TO REDUCE THE RISK OF ELECTRIC SHOCK, DO NOT REMOVE COVER (OR BACK). THERE ARE NO USER SERVICEABLE PARTS INSIDE. REFER ALL SERVICING TO QUALIFIED PERSONNEL.</p>	
	<p>This symbol indicates that high voltage is present inside. It is dangerous to make any kind of contact with any internal part of this product.</p>
	<p>This symbol indicates that this product has included important literature concerning operation and maintenance.</p>
	<p>Class II product : This symbol indicates that it does not require a safety connection to electrical earth (ground).</p>
	<p>AC voltage : This symbol indicates that the rated voltage marked with the symbol is AC voltage</p>
	<p>DC voltage : This symbol indicates that the rated voltage marked with the symbol is DC voltage.</p>
	<p>Caution, Consult Instructions for use : This symbol instructs the user to consult the user manual for further safety related information.</p>

The slots and openings in the cabinet and in the back or bottom are provided for necessary ventilation. To ensure reliable operation of this apparatus and to protect it from overheating, these slots and openings must never be blocked or covered.

- Do not place this apparatus in a confined space, such as a bookcase or built-in cabinet, unless proper ventilation is provided.
- Do not place this apparatus near or over a radiator or heat register, or where it is exposed to direct sunlight.
- Do not place vessels (vases etc.) containing water on this apparatus, as this can result in a fire or electric shock.

Do not expose this apparatus to rain or place it near water (near a bathtub, washbowl, kitchen sink, or laundry tub, in a wet basement, or near a swimming pool etc.). If this apparatus accidentally gets wet, unplug it and contact an authorised dealer immediately.

This apparatus uses batteries. In your community, there might be environmental regulations that require you to dispose of these batteries properly. Please contact your local authorities for disposal or recycling information.

Do not overload wall outlets, extension cords or adaptors beyond their capacity, since this can result in fire or electric shock.

Power-supply cords should be placed so that they are not likely to be walked on or pinched by items placed upon or against them. Pay particular attention to cords at the plug end, at wall outlets, and at the point where they exit from the appliance.

To protect this apparatus from a lightning storm, or when left unattended and unused for long periods of time, unplug it from the wall outlet and disconnect the antenna or cable system. This will prevent damage to the set due to lightning and power line surges.

Before connecting the AC power cord to the DC adaptor outlet, make sure that the voltage designation of the DC adaptor corresponds to the local electrical supply.

Never insert anything metallic into the open parts of this apparatus. This may cause a danger of electric shock.

To avoid electric shock, never touch the inside of this apparatus. Only a qualified technician should open this apparatus.

Be sure to plug in the power cord until it is firmly seated. When unplugging the power cord from a wall outlet, always pull on the power cord's plug. Never unplug it by pulling on the power cord. Do not touch the power cord with wet hands.

If this apparatus does not operate normally - in particular, if there are any unusual sounds or smells coming from it - unplug it immediately and contact an authorised dealer or service centre.

Be sure to pull the power plug out of the outlet if the TV is to remain unused or if you are to leave the house for an extended period of time (especially when children, elderly or disabled people will be left alone in the house).

- Accumulated dust can cause an electric shock, an electric leakage, or a fire by causing the power cord to generate sparks and heat or by causing the insulation to deteriorate.

Be sure to contact an authorised service centre for information if you intend to install your TV in a location with heavy dust, high or low temperatures, high humidity, chemical substances, or where it will operate 24 hours a day such as in an aerial port, a train station, etc. Failure to do so may lead to serious damage to your TV.

Use only a properly grounded plug and wall outlet.

- An improper ground may cause electric shock or equipment damage. (Class I Equipment only.)

To turn off this apparatus completely, disconnect it from the wall outlet. Be sure to have the wall outlet and power plug readily accessible.

Store the accessories (battery, etc.) in a location safely out of the reach of children.

Do not drop or strike the product. If the product is damaged, disconnect the power cord and contact a service centre.

To clean this apparatus, unplug the power cord from the wall outlet and wipe the product with a soft, dry cloth. Do not use any chemicals such as wax, benzene, alcohol, thinners, insecticide, aerial fresheners, lubricants, or detergents. These chemicals can damage the appearance of the TV or erase the printing on the product.

Do not expose this apparatus to dripping or splashing.

Do not dispose of batteries in a fire.

Do not short-circuit, disassemble, or overheat the batteries.

There is danger of an explosion if you replace the batteries used in the remote with the wrong type of battery. Replace only with the same or equivalent type.

When using the AC plug that is a dedicated adapter plug provided from Samsung, pay attention to the following:

Insert the AC plug into the adapter until a "click" sound is heard.

Never remove the AC plug after insertion. (Cannot be removed)

Do not insert only the AC plug into an outlet.

Do not use the provided AC plug with other devices.

Do not insert plugs other than the provided AC plug into the adapter.

When removing the adapter from an outlet, pull its body vertically.

Do not insert the adapter into the outlet on the ceiling.

Do not drop objects or apply shock on the adapter.

Do not rotate it over the range indicated on the adapter.

It may cause electric shock or fire.

Remove the vinyl cover of the adapter before using the adapter. Otherwise, this may result fire.

* Figures and illustrations in this User Manual are provided for reference only and may differ from the actual product appearance. Product design and specifications may change without notice.

CIS languages (Russian, Ukrainian, Kazakhs) are not available for this product, since this is manufactured for customers in EU region.

To reduce the risk of fire or electric shock, do not expose this apparatus to rain or moisture.

Apparatus shall not be exposed to dripping or splashing and no objects filled with liquids, such as vases, shall not be placed on the apparatus.

WARNING: FOR INDOOR USE ONLY

What's in the Box?

Make sure that the following items are included with your TV. If there are any items missing, contact your local dealer.

Remote Control & Batteries (AAA x 2)

Regulatory Guide

User Manual

Power Cord (Depending on the country and model)

Warranty Card (Not available in some locations)

AC PLUG-CONVERSION (Depending on the country and model)

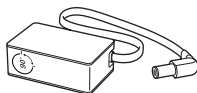

Power Adapter

(Depending on the country and model)

Adjusting the angle of the plug on the power adapter

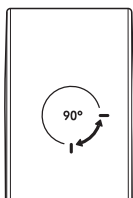

- Never turn the plug until it exceeds the allowed range on the power adapter.
- The colours and shapes of the items differ with the model.
- Cables not supplied with this product can be purchased separately.
- Open the box and check for any accessory items hidden behind or inside the packing materials.

An administration fee may be charged in the following situations:

(a) An engineer is called out at your request, but there will be no defect with the product (i.e., where the user manual has not been read).

(b) You bring the unit to a repair centre, but there will be no defect identified the product (i.e., where the user manual has not been read).

You will be informed of the administration fee amount before a technician visits.



Warning: Screens can be damaged from direct pressure when handled incorrectly. We recommend lifting the TV at the edges, as shown.



Using the TV Controller

You can turn on the TV with the TV controller button at the bottom of the TV, and then use the Control Menu. The Control Menu appears when the button is pressed while the TV is On. For more information about its usage, refer to the figure below.

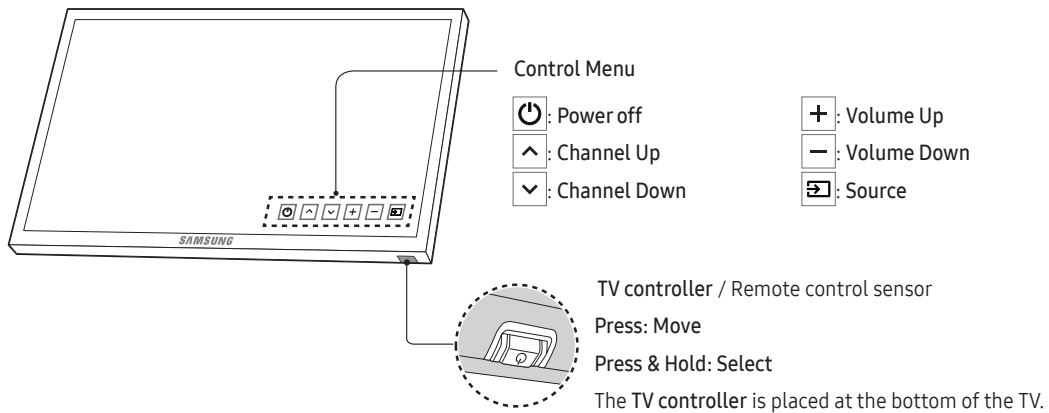

The Remote Control

- This remote control has Braille points on the **Power**, **Channel**, **Volume** and **Enter** buttons and can be used by visually impaired persons.

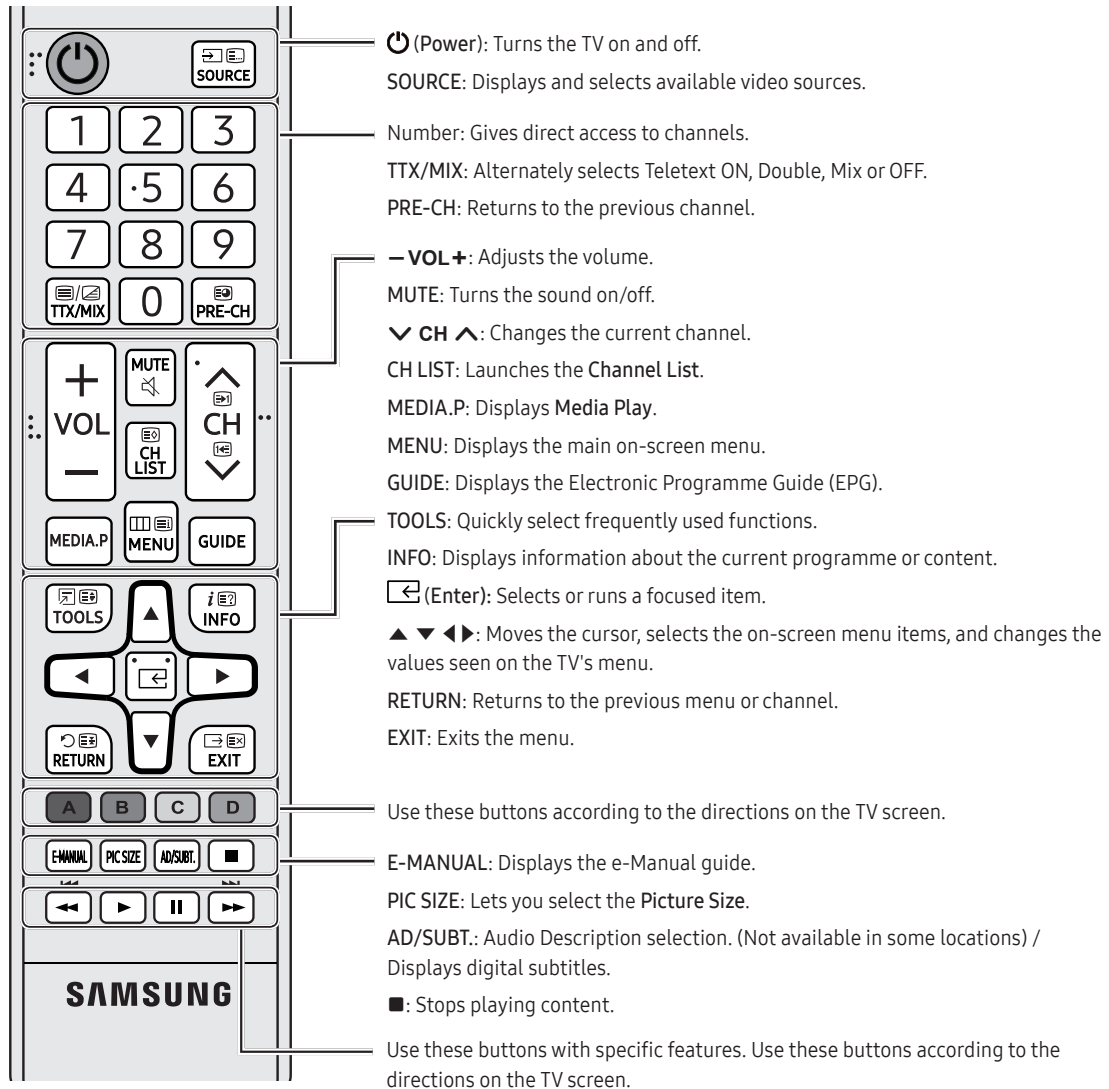

- The button names above may differ from the actual names.

Installing batteries into the remote control

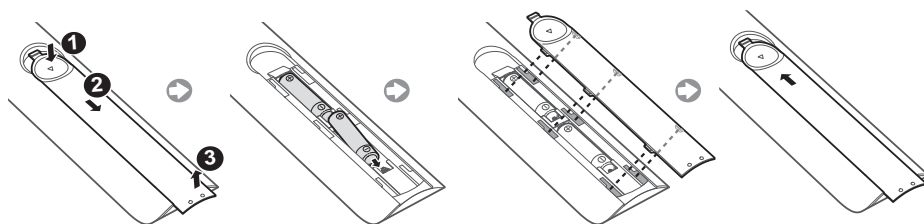

Changing the Input Source

Source

Use to select TV or other external input sources such as DVD / Blu-ray players / cable box / STB satellite receiver connected to the TV.

1. Press the **SOURCE** button on your remote.
2. Select a desired external input source.
 - TV / HDMI1 / HDMI2/DVI / AV / Component
 - In the **Source**, connected inputs will be highlighted.
 - PC(D-Sub) input is not supported. If you want to connect PC to the TV, you can connect the HDMI to DVI cable with the **HDMI IN 2(DVI)** port on the TV.

How to use Edit Name

In the **Source**, press the **TOOLS** button, and then you can set an external input sources name you want.

- When connecting a PC to the **HDMI IN 2(DVI)** port with HDMI cable, you should set the TV to **PC** mode under **Edit Name**.
- When connecting a PC to the **HDMI IN 2(DVI)** port with HDMI to DVI cable, you should set the TV to **DVI PC** mode under **Edit Name**.
- When connecting an AV devices to the **HDMI IN 2(DVI)** port with HDMI to DVI cable, you should set the TV to **DVI Devices** mode under **Edit Name**.

Information

You can see detailed information about the connected external device.

Connecting to a COMMON INTERFACE slot (Your TV viewing Card Slot)

- Depending on the country and model.
- Turn the TV off to connect or disconnect a CI card.

Using the “CI or CI+ CARD”

To watch paid channels, the “CI or CI+ CARD” must be inserted.

- If you don't insert the “CI or CI+ CARD”, some channels will display the message “Scrambled Signal”.
- The pairing information containing a telephone number, the “CI or CI+ CARD” ID the Host ID and other information will be displayed in about 2~3 minutes. If an error message is displayed, please contact your service provider.
- When the configuration of channel information has finished, the message “Updating Completed” is displayed, indicating the channel list is updated.
- **NOTE**
 - You must obtain a “CI or CI+ CARD” from a local cable service provider.
 - When removing the “CI or CI+ CARD”, carefully pull it out with your hands since dropping the “CI or CI+ CARD” may cause damage to it.
 - Insert the “CI or CI+ CARD” in the direction marked on the card.
 - The location of the COMMON INTERFACE slot may be different depending on the model.
 - “CI or CI+ CARD” is not supported in some countries and regions; check with your authorised dealer.
 - If you have any problems, please contact a service provider.
 - Insert the “CI or CI+ CARD” that supports the current aerial settings. The screen will be distorted or will not be seen.

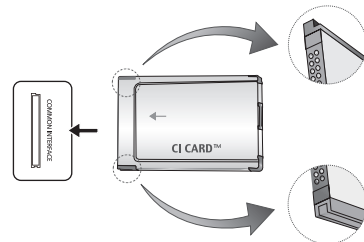

- The image may differ depending on the model.

The e-Manual

MENU → Support → e-Manual → ENTER

E-MANUAL



You can find instructions about your TV's features in the **e-Manual** in your TV. To use, press the **E-MANUAL** button on your remote. Move the cursor using the up/down/right/left buttons to highlight a category, then a topic, and then press the **ENTER** button. The **e-Manual** displays the page you want to see.

You can also access it through the menu:

- To return to the **e-Manual** main menu, press the **E-MANUAL** button on the remote.

Screen Display

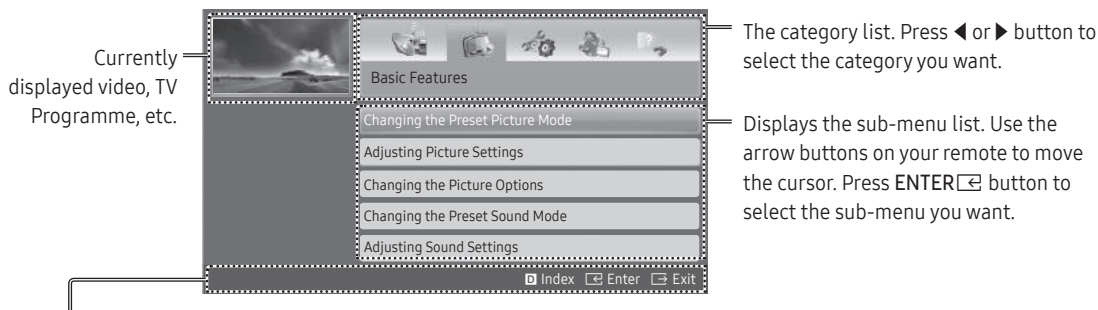

Operation Buttons

Index: Displays the index screen.

- Index available depending on the language.

Enter: Selects a category or sub-menu.

Exit: Exit the e-Manual.

<Viewing the Contents>

Try now: Displays the OSD menu that corresponds to the topic. To return to the e-Manual screen, press the **E-MANUAL** button.

Home: Moves to the e-Manual home screen.

Page: Moves to previous or next page.

Zoom: Magnifies a screen.

- Press the (**Zoom**) button to magnify the screen. You can scroll through the magnified screen by using the or buttons. To return to the screen to normal size, press the **RETURN** button.

How to toggle between an e-Manual topic and the corresponding OSD menu(s).

- This function is not enabled in some menus.
- You cannot use the **Try now** function if the menu is not activated.

Method 1	Method 2
<ol style="list-style-type: none">1. If you want to use the menu that corresponds to an e-Manual topic, press the red button to select Try now.2. To return to the e-Manual screen, press the E-MANUAL button.	<ol style="list-style-type: none">1. Press the ENTER button when a topic is displayed. "Are you sure?" appears. Select Yes, and then press the ENTER button. The OSD window appears.2. To return to the e-Manual screen, press the E-MANUAL button.

How to search for a topic on the index page

- This function may not be supported depending on the language.
1. If you want to search a keyword, press the blue button to select **Index**.
 2. Press the ◀ or ▶ button to select a character order you want.
 3. Press the ▲ or ▼ button to select a keyword you want to see, and then press the **ENTER** button.
 4. You can view the corresponding e-Manual instruction screen.
 - To close the **Index** screen, press the **RETURN** button.

Initial Setup

When the TV is initially powered on, a sequence of on-screen prompts will assist in configuring basic settings. Press the **POWER** button. **Setup** is available only when the source is set to TV.

- If you connect any device to **HDMI IN 1(STB)** before starting the installation, **Channel Source** will be changed to **Set-top box** automatically. If you do not want to select **Set-top box**, please select **Aerial**.

If You Want to Reset This Feature...

Select **System - Setup** (Initial Setup). Enter your 4 digit PIN number. The default PIN number is "0-0-0-0".

If you want to change the PIN number, use the **Change PIN** function.

You should do **Setup** (**MENU** → **System**) again at home even though you did in shop already.

- If you forget the PIN code, press the remote control buttons in the following sequence in Standby mode, which resets the PIN to "0-0-0-0": **MUTE** → **8** → **2** → **4** → **POWER** (on)

Teletext Feature

The index page of the Teletext service gives you information on how to use the service. For Teletext information to be displayed correctly, channel reception must be stable. Otherwise, information may be missing or some pages may not be displayed.

- You can change Teletext pages by pressing the numeric buttons on the remote control.

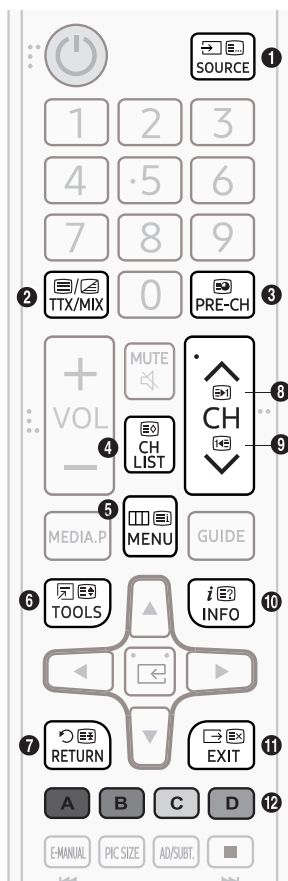

- 1 (mode): Selects the Teletext mode (LIST/FLOF). If pressed during LIST mode, switches the mode to List save mode. In List save mode, you can save a Teletext page into a list using the (store) button.
- 2 (Full TTX/Double TTX/mix/off): Activates the Teletext mode for the current channel. Press the button twice to overlap the Teletext mode with the current broadcasting screen. Press it one more time to exit teletext.
- 3 (sub-page): Displays the available sub-page.
- 4 (store): Stores the Teletext pages.
- 5 (index): Displays the index (contents) page at any time while you are viewing Teletext.
- 6 (size): Displays the teletext on the upper half of the screen in double-size. To move the text to the lower half of the screen, press it again. For normal display, press it once again.
- 7 (hold): Holds the display at the current page, in the case that there are several secondary pages that follow automatically. To undo, press it again.
- 8 (page up): Displays the next Teletext page.
- 9 (page down): Displays the previous Teletext page.
- 10 (reveal): Displays the hidden text (answers to quiz games, for example). To display the normal screen, press it again.
- 11 (cancel): Shrinks the Teletext display to overlap with the current broadcast.
- 12 Colour buttons (red, green, yellow, blue): If the FASTEXT system is used by the broadcasting company, the different topics on a Teletext page are colour-coded and can be selected by pressing the coloured buttons. Press the colour corresponding to the topic of your choice. A new colour coded page is displayed. Items can be selected in the same way. To display the previous or next page, press the corresponding coloured button.

The Teletext pages are organized according to six categories

Part	Contents
A	Selected page number.
B	Broadcasting channel identity.
C	Current page number or search indications.
D	Date and time.
E	Text.
F	Status information. FASTEXT information.

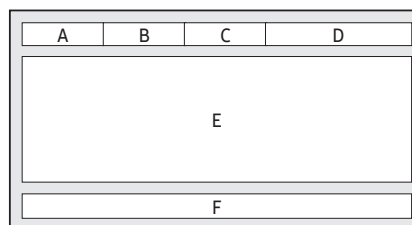

Troubleshooting and Maintenance

Troubleshooting

If the TV seems to have a problem, first try this list of possible problems and solutions. If none of these troubleshooting tips apply, visit "www.samsung.com", then click on Support, or call Samsung customer service centre.

Picture Quality

- First of all, please perform the **Picture Test** and confirm that your TV is properly displaying test image. (go to **MENU - Support - Self Diagnosis - Picture Test**) If the test image is properly displayed, the poor picture may be caused by the source or signal.

The TV image does not look as good as it did in the store.

- If you have an analogue cable/set top box, upgrade to a digital set top box. Use HDMI or Component cables to deliver HD (high definition) picture quality.
- Cable/Satellite subscribers: Try digital stations from the channel line up.
- Aerial connection: Try HD stations after performing Auto tuning.
- Many HD channels are up scaled from SD (Standard Definition) contents.
- Adjust the Cable/Set top box video output resolution to 1080i or 720p.
- Make sure you are watching the TV at the minimum recommended distance based on the size and definition of the signal.

The picture is distorted: macro block, small block, dots, pixelization error.

- Compression of video contents may cause picture distortion especially in fast moving pictures such as sports and action movies.
- Low signal level or bad quality can cause picture distortion. This is not a TV issue.
- Mobile phones used close to the TV (cca up to 1m) may cause noise in picture on analogue and digital TV.

Colour is wrong or missing.

- If you're using a component connection, make sure the component cables are connected to the correct jacks. Incorrect or loose connections may cause colour problems or a blank screen.

There is poor colour or brightness.

- Adjust the **Picture** options in the TV menu. (go to **Picture Mode / Colour / Brightness / Sharpness**)
- Adjust **Energy Saving** option in the TV menu. (go to **MENU - System - Eco Solution - Energy Saving**)
- Try resetting the picture to view the default picture settings. (go to **MENU - Picture - Reset Picture**)

There is a dotted line on the edge of the screen.

- If the picture size is set to **Screen Fit**, change it to **16:9**.
- Change cable/satellite box resolution.

The picture is black and white.

- If you are using an AV composite input, connect the video cable (yellow) to the Green jack of component input 1 on the TV.

When changing channels, the picture freezes or is distorted or delayed.

- If connected with a cable box, please try to reset the cable box. Reconnect the AC cord and wait until the cable box reboots. It may take up to 20 minutes.
- Set the output resolution of the cable box to 1080i or 720p.

Sound Quality

- First of all, please perform the **Sound Test** to confirm that your TV audio is properly operating. (go to **MENU - Support - Self Diagnosis - Sound Test**)
- If the audio is ok, the sound problem may be caused by the source or signal.

There is no sound or the sound is too low at maximum volume.

- Please check the volume of the device (Cable/Sat Box, DVD, Blu-ray etc) connected to your TV.

The picture is good but there is no sound.

- Set the **Speaker Select** option to **TV Speaker** in the sound menu.
- If you are using an external device, make sure the audio cables are connected to the correct audio input jacks on the TV.
- If you are using an external device, check the device's audio output option (ex. you may need to change your cable box's audio option to HDMI when you have a HDMI connected to your TV).
- If you are using a DVI to HDMI cable, a separate audio cable is required.
- Reboot the connected device by reconnecting the device's power cable.

The speakers are making an inappropriate noise.

- Check the cable connections. Make sure a video cable is not connected to an audio input.
- For aerial or cable connections, check the signal strength. Low signal level may cause sound distortion.

No Picture, No Video**The TV will not turn on.**

- Make sure the AC power cord is securely plugged in to the wall outlet and the TV.
- Make sure the wall outlet is working.
- Try pressing the **POWER** button on the TV to make sure the problem is not the remote. If the TV turns on, refer to "The remote control does not work" below.

The TV turns off automatically.

- Ensure the **Sleep Timer** is set to **Off** in the **Time** menu.
- If your PC is connected to the TV, check your PC power settings.
- Make sure the AC power cord is plugged in securely to the wall outlet and the TV.
- **No Signal Power Off** turns off the TV if no signal has been received by the TV for a specified period time. **Auto Power Off** turns off the TV if there has been no user input in four hours.

There is no picture/video.

- Check cable connections (remove and reconnect all cables connected to the TV and external devices).
- Set your external device's (Cable/Set top Box, DVD, Blu-ray etc) video outputs to match the connections to the TV input. For example, if an external device's output is HDMI, it should be connected to an HDMI input on the TV.
- Make sure your connected devices are powered on.
- Be sure to select the TV's correct source by pressing the **SOURCE** button on the remote control.
- Reboot the connected device by reconnecting the device's power cable.

Aerial (Air/Cable) Connection (Cable: depending on the country)

The TV is not receiving all channels.

- Make sure the Aerial cable is connected securely.
- Please try **Setup** (Initial setup) to add available channels to the channel list. Go to **MENU - System - Setup** (Initial setup) and wait for all available channels to be stored.
- Verify the Aerial is positioned correctly.

The picture is distorted: macro block, small block, dots, pixelization error.

- Compression of video contents may cause picture distortion, especially on fast moving pictures such as sports and action movies.
- A low signal can cause picture distortion. This is not a TV issue.

Others

The picture will not display in full screen.

- HD channels will have black bars on either side of the screen when displaying up scaled SD (4:3) contents.
- Black bars on the top and bottom will appear during movies that have aspect ratios different from your TV.
- Adjust the picture size options on your external device or TV to full screen.

The remote control does not work.

- Replace the remote control batteries with the poles (+/-) in the right direction.
- Clean the sensor's transmission window on the remote.
- Try pointing the remote directly at the TV from 5~6 feet away.

The cable/set top box remote control doesn't turn the TV on or off, or adjust the volume.

- Programme the Cable/Set top box remote control to operate the TV. Refer to the Cable/Set top box user manual for the SAMSUNG TV code.

A "Mode Not Supported" message appears.

- Check the supported resolution of the TV, and adjust the external device's output resolution accordingly.

There is a plastic smell from the TV.

- This smell is normal and will dissipate over time.

The TV Signal Information is unavailable in the Self Diagnosis Test menu.

- This function is only available with digital channels from an Aerial / RF / Coax connection.

TV is tilted to the right or left side.

- Remove the stand base from the TV and reassemble it.

There are difficulties assembling the stand base.

- Make sure the TV is placed on a flat surface. If you can not remove the screws from the TV, please use a magnetised screw driver.

The Broadcasting menu is grey out (unavailable).

- The **Broadcasting** menu is only available when the TV source is selected.

Your settings are lost after 5 minutes or every time the TV is turned off.

- If the TV is in the **Store Demo** mode, it will reset audio and picture settings every 5 minutes. If you want to change the settings from **Store Demo** mode to **Home Use**, press the **SOURCE** button to select **TV** mode, and go to **MENU - Support - Use Mode**.

You have intermittent loss of audio or video.

- Check the cable connections and reconnect them.
- Loss of audio or video can be caused by using overly rigid or thick cables. Make sure the cables are flexible enough for long term use. If mounting the TV to the wall, we recommend using cables with 90 degree connectors.

You see small particles when you look closely at the edge of the frame of the TV.

- This is part of the product's design and is not a defect.

The PIP menu is not available.

- **PIP** functionality is only available when you are using a HDMI or components source.

You turned the TV off 45 minutes ago, and it turned on again.

- It is normal. The TV operates the OTA (Over The Aerial) function itself to upgrade firmware downloaded whilst your watching TV.

There are recurrent picture/sound issues.

- Check and change the signal/source.

A reaction may occur between the rubber cushion pads on the base stand and the top finish of some furniture.

- To prevent this, use felt pads on any surface of the TV that comes in direct contact with furniture.

The message "This file may not be playable properly." appears.

- This may appear because of high bit rate of content. Content generally will play but could experience some playability issue.

You can keep your TV in optimum operating condition by upgrading to the latest firmware (www.samsung.com → Support) by USB.

This TFT LED panel uses a panel consisting of sub pixels which require sophisticated technology to produce. However, there may be a few bright or dark pixels on the screen. These pixels will have no impact on the performance of the product.

Some functions and pictures shown in this manual are available on specific models only.

Still image warning

Avoid displaying still images (such as jpeg picture files), still image elements (such as TV channel logos, stock or news crawls at the screen bottom etc.), or programmes in panorama or 4:3 image format on the screen. If you constantly display still pictures, it can cause image burn-in on the LED screen and affect image quality. To reduce the risk of this adverse effect, please follow the recommendations below:

- Avoid displaying the still image for long periods.
- Always try to display any image in full screen. Use the picture format menu of the TV set for the best possible match.
- Reduce brightness and contrast to avoid the appearance of after-images.
- Use all TV features designed to reduce image retention and screen burn. Refer to the e-Manual for details.

Caring for the TV

- If a sticker was attached to the TV screen, some debris can remain after you remove the sticker. Please clean the debris off before watching TV.
- The exterior and screen of the TV can get scratched during cleaning. Be sure to wipe the exterior and screen carefully using a soft cloth to prevent scratches.
- Do not spray water or any liquid directly onto the TV. Any liquid that goes into the product may cause a failure, fire, or electric shock.
- Turn off the TV, then gently wipe away smudges and fingerprints on the screen with a micro-fiber cloth. Clean the body of the TV with a soft cloth dampened with a small amount of water. Do not use flammable liquids (benzene, thinners, etc.) or a cleaning agent. For stubborn smudges, spray a small amount of screen cleaner on the cloth.

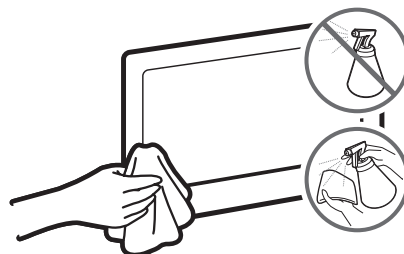

Recommendation - EU Only



Hereby, Samsung Electronics, declares that this TV is in compliance with the essential requirements and other relevant provisions of Directive 1999/5/EC.

The official Declaration of Conformity may be found at <http://www.samsung.com>, go to Support > Search Product Support and enter the model name.

This equipment may be operated in all EU countries.

TV Installation

Mounting the TV on a wall



If you mount this product on a wall, follow the instructions exactly as recommended by the manufacturer. Unless it is correctly mounted, the product may slide or fall, thus causing serious injury to a child or adult and serious damage to the product.

You can mount the TV on the wall using a wall mount kit (sold separately).

Samsung Electronics is not responsible for any damage to the product or injury to yourself or others if you choose to install the wall mount on your own.

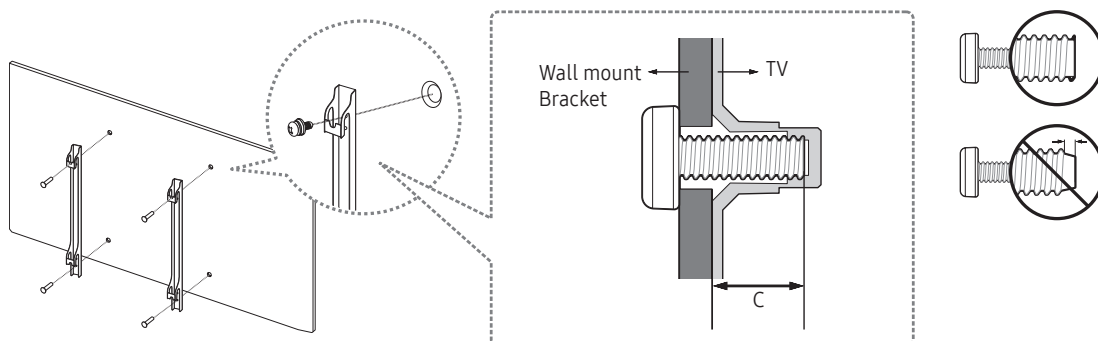

VESA wall mount kit notes and specifications

You can install your wall mount on a solid wall perpendicular to the floor. Before attaching the wall mount to surfaces other than plaster board, contact your nearest dealer for additional information. If you install the TV on a ceiling or slanted wall, it may fall and result in severe personal injury.

Standard dimensions for wall mount kits are shown in the table below.

If you are installing a third-party wall mount, note that the length of the screws you can use to attach the TV to the wall mount is shown in column C in the table below.

TV size in inches	VESA screw hole specs(A * B) in millimetres	C (mm)	Standard Screw	Quantity
32	100 x 100	19 - 20	M4	4
40 ~ 55	200 x 200		M8	

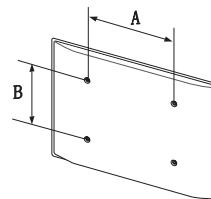



Do not install your wall mount kit while your TV is turned on. This may result in personal injury from electric shock.

Do not use screws that are longer than the standard length or do not comply with VESA standard screw specifications. Screws that are too long may cause damage to the inside of the TV set.

- For wall mounts that do not comply with the VESA standard screw specifications, the length of the screws may differ depending on the wall mount specifications.
- Do not fasten the screws too firmly. This may damage the product or cause the product to fall, leading to personal injury. Samsung is not liable for these kinds of accidents.
- Samsung is not liable for product damage or personal injury when a non-VESA or non-specified wall mount is used or the consumer fails to follow the product installation instructions.
- Do not mount the TV at more than a 15 degree tilt.
- Always have two people mount the TV onto a wall.

Providing proper ventilation for your TV

When you install your TV, maintain a distance of at least 10 cm between the TV and other objects (walls, cabinet sides, etc.) to ensure proper ventilation. Failing to maintain proper ventilation may result in a fire or a problem with the product caused by an increase in its internal temperature.

When you install your TV with a stand or a wall mount, we strongly recommend you use parts provided by Samsung Electronics only. Using parts provided by another manufacturer may cause difficulties with the product or result in injury caused by the product falling.

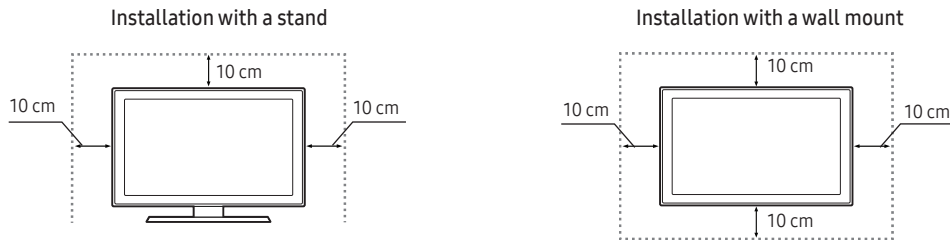

Attaching the TV to the Stand

Make sure you have all the accessories shown, and that you assemble the stand following the provided assembly instructions.

Safety Precaution: Securing the TV to the wall



Caution: Pulling, pushing, or climbing on the TV may cause the TV to fall. In particular, ensure your children do not hang on or destabilise the TV. This action may cause the TV to tip over, causing serious injuries or death. Follow all safety precautions provided in the Safety Flyer included with your TV. For added stability and safety, you can purchase and install the anti-fall device as described below.



WARNING: Never place a television set in an unstable location. A television set may fall, causing serious personal injury or death. Many injuries, particularly to children, can be avoided by taking simple precautions such as

- Using cabinets or stands recommended by the manufacturer of the television set.
- Only using furniture that can safely support the television set.
- Ensuring the television set is not overhanging the edge of the supporting furniture.
- Not placing the television set on tall furniture (for example, cupboards or bookcases) without anchoring both the furniture and the television set to a suitable support.
- Not placing the television set on cloth or other materials that may be located between the television set and supporting furniture.
- Educating children about the dangers of climbing on furniture to reach the television set or its controls.

If your existing television set is being retained and relocated, the same considerations as above should be applied.

- When you have to relocate or lift the TV for replacement or cleaning, be sure not to pull out the stand.

Preventing the TV from falling

1. Put the screws into one set of brackets, and then firmly fasten them to the wall. Confirm that the screws are firmly attached to the wall.
 - You may need additional material such as an anchor depending on the type of wall.
2. Put the screws into a second set of brackets, and then fasten the screws to the TV.
 - Screws may not be supplied with the product. In this case, please purchase the screws of the following specifications.
3. Connect the brackets fixed to the TV and the brackets fixed to the wall with a durable, heavy-duty string, and then tie the string tightly.
 - Install the TV near the wall so that it does not fall backwards.
 - Connect the string so that the brackets fixed to the wall are at the same height as or lower than the brackets fixed to the TV.

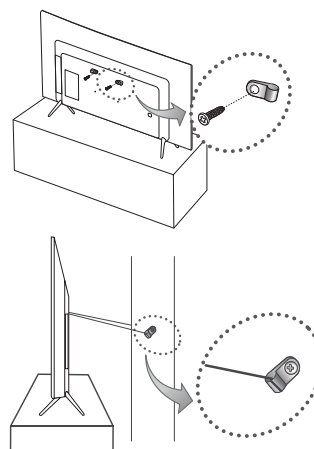

Anti-theft Kensington Lock

The Kensington Lock is not supplied by Samsung. It is a device used to physically fix the system when using it in a public place. The appearance and locking method may differ from the illustration depending on the manufacturer. Refer to the manual provided with the Kensington Lock for additional information on proper use.

- Please find a "K" icon on the rear of the TV. A Kensington slot is beside the "K" icon.
- The position and colour may differ depending on the model.

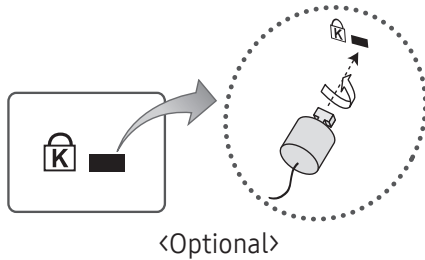

To lock the product, follow these steps:

1. Wrap the Kensington lock cable around a large, stationary object such as desk or chair.
 2. Slide the end of the cable with the lock attached through the looped end of the Kensington lock cable.
 3. Insert the locking device into the Kensington slot on the product.
 4. Lock the lock.
- These are general instructions. For exact instructions, see the User manual supplied with the locking device.
 - The locking device has to be purchased separately.

Specifications and Other Information

Specifications

Environmental Considerations		
Operating Temperature	10°C to 40°C (50°F to 104°F)	
Operating Humidity	10% to 80%, non-condensing	
Storage Temperature	-20°C to 45°C (-4°F to 113°F)	
Storage Humidity	5% to 95%, non-condensing	
Stand Swivel (Left / Right)	0°	
Model Name	UE32K4100 / UE32K4102	
Screen Size (Diagonal)	32 inches (80 cm)	
Display Resolution	1366 x 768	
Sound (Output)	20 W	
Dimensions (W x H x D)		
Body	728.7 x 468.8 x 78.0 mm	
With stand	728.7 x 521.7 x 185.3 mm	
Weight		
Without Stand	4.7 kg	
With Stand	4.8 kg	
Model Name	UE32K5100 / UE32K5102	UE40K5100 / UE40K5102
Screen Size (Diagonal)	32 inches (80 cm)	40 inches (100 cm)
Display Resolution	1920 x 1080	
Sound (Output)	20 W	
Dimensions (W x H x D)		
Body	721.4 x 465.1 x 78.0 mm	901.1 x 557.1 x 78.0 mm
With stand	721.4 x 519.1 x 193.5 mm	901.1 x 621.5 x 191.4 mm
Weight		
Without Stand	4.8 kg	8.1 kg
With Stand	4.9 kg	8.2 kg

Environmental Considerations		
Operating Temperature	10°C to 40°C (50°F to 104°F)	
Operating Humidity	10% to 80%, non-condensing	
Storage Temperature	-20°C to 45°C (-4°F to 113°F)	
Storage Humidity	5% to 95%, non-condensing	
Stand Swivel (Left / Right)	0°	
Model Name	UE49K5100 / UE49K5102	UE55K5100 / UE55K5102
Screen Size (Diagonal)	49 inches (123 cm)	55 inches (138 cm)
Display Resolution	1920 x 1080	
Sound (Output)	20 W	
Dimensions (W x H x D)		
Body	1096.8 x 676.2 x 88.0 mm	1232.6 x 752.5 x 98.0 mm
With stand	1096.8 x 742.8 x 230.2 mm	1232.6 x 818.0 x 233.1 mm
Weight		
Without Stand	12.6 kg	15.6 kg
With Stand	12.7 kg	15.7 kg

- The design and specifications are subject to change without prior notice.
- For information about the power supply, and about power consumption, refer to the label attached to the product.
- Typical power consumption is measured according to IEC 62087.

Decreasing power consumption

When you shut the TV off, it enters Standby mode. In Standby mode, it continues to draw a small amount of power. To decrease power consumption, unplug the power cord when you don't intend to use the TV for a long time.

Supported Video Formats

File Extention	Container	Video Codec	Resolution	Frame rate (fps)	Bit rate (Mbps)	Audio Codec	
*.avi		DivX 3.11 / 4 / 5 / 6	1920 x 1080	6 ~ 30	30	Dolby Digital LPCM ADPCM (IMA, MS) AAC HE-AAC WMA Dolby Digital Plus MPEG (MP3) DTS (Core) G.711 (A-Law, μ -Law)	
*.mkv		MPEG4 SP/ASP					
*.asf		H.264 BP/MP/HP	640 x 480		8		
*.wmv		Window Media Video v9					
*.mp4	AVI	MPEG1	1920 x 1080	6 ~ 30	30	Dolby Digital Plus MPEG (MP3) DTS (Core) G.711 (A-Law, μ -Law)	
*.3gp	MKV						MPEG2
*.vro	ASF						
*.mpg	MP4						
*.mpeg	3GP						
*.ts	VRO						
*.tp	VOB						
*.trp	PS						
*.mov	TS						
*.flv							
*.vob							
*.svi							
*.divx							

- Other Restrictions

- Video content will not play, or not play correctly, if there is an error in the content or the container.
- Sound or video may not work if the contents have a standard bit rate/frame rate above the compatible Frame/sec listed in the table.
- If the Index Table is in error, the Seek (Jump) function is not supported.
- Some USB/digital camera devices may not be compatible with the player.
- The menu can be displayed late if the video is over 10Mbps(bit rate).

Video decoder	Audio decoder
<ul style="list-style-type: none"> • Supports up to H.264, Level 4.1 (FMO/ASO/RS are not supported.) • frame rate: <ul style="list-style-type: none"> - Below 1280 x 720: 60 frame max - Above 1280 x 720: 30 frame max • VC1 AP L4 is not supported. • GMC 2 or higher is not supported. 	<ul style="list-style-type: none"> • WMA 10 Pro supports up to 5.1 channel and M2 profile. • WMA lossless audio is not supported. • Vorbis supports up to 2ch. • DD+ supports up to 5.1 channel.

Supported Subtitle Formats

- External

Name	File extension
MPEG-4 timed text	.ttx
SAMI	.smi
SubRip	.srt
SubViewer	.sub
Micro DVD	.sub or .txt
SubStation Alpha	.ssa
Advanced SubStation Alpha	.ass
Powerdivx	.psb

- Internal

Name	Container	Format
Xsub	AVI	Picture Format
SubStation Alpha	MKV	Text Format
Advanced SubStation Alpha	MKV	Text Format
SubRip	MKV	Text Format
MPEG-4 Timed text	MP4	Text Format

Supported Photo Formats

File Extension	Type	Resolution
*.jpg *.jpeg	JPEG	15360 X 8640
*.bmp	BMP	4096 X 4096
*.mpo	MPO	15360 X 8640

- The MPO type file does not support Zoom, Rotate and Slide Show Effect functions.

Supported Music Formats

File Extension	Type	Codec	Remark
*.mp3	MPEG	MPEG1 Audio Layer 3	
*.m4a *.mpa *.aac	MPEG4	AAC	
*.flac	FLAC	FLAC	Supports up to 2ch.
*.ogg	OGG	Vorbis	Supports up to 2ch.
*.wma	WMA	WMA	WMA 10 Pro supports up to 5.1 channel and M2 profile. (WMA lossless audio is not supported.)
*.wav	wav	wav	
*.mid *.midi	midi	midi	type 0 and type 1

Full available resolution



Optimal resolution is 4 series:1366 x 768 @ 60Hz / 5 series: 1920 x 1080@60Hz. See specification page for full available resolution.

Mode	Resolution	Horizontal Frequency (KHz)	Vertical Frequency (Hz)	Pixel Clock Frequency (MHz)	Sync Polarity (H / V)	1366 x 768	1920 x 1080
IBM	720 x 400	31.469	70.087	28.322	-/+	✓	✓
MAC	640 x 480	35.000	66.667	30.240	-/-	✓	✓
	832 x 624	49.726	74.551	57.284	-/-	✓	✓
	1152 x 870	68.681	75.062	100.000	-/-		✓
VESA DMT	640 x 480	31.469	59.940	25.175	-/-	✓	✓
	640 x 480	37.861	72.809	31.500	-/-	✓	✓
	640 x 480	37.500	75.000	31.500	-/-	✓	✓
	800 x 600	37.879	60.317	40.000	+/+	✓	✓
	800 x 600	48.077	72.188	50.000	+/+	✓	✓
	800 x 600	46.875	75.000	49.500	+/+	✓	✓
	1024 x 768	48.363	60.004	65.000	-/-	✓	✓
	1024 x 768	56.476	70.069	75.000	-/-	✓	✓
	1024 x 768	60.023	75.029	78.750	+/+	✓	✓
	1152 x 864	67.500	75.000	108.000	+/+		✓
	1280 x 720	45.000	60.000	74.250	+/+	✓	✓
	1280 x 800	49.702	59.810	83.500	-/+		✓
	1280 x 1024	63.981	60.020	108.000	+/+		✓
	1280 x 1024	79.976	75.025	135.000	+/+		✓
	1366 x 768	47.712	59.790	85.500	+/+	✓	✓
	1440 x 900	55.935	59.887	106.500	-/+		✓
	1600 x 900RB	60.000	60.000	108.000	+/+		✓
1680 x 1050	65.290	59.954	146.250	-/+		✓	
1920 x 1080	67.500	60.000	148.500	+/+		✓	

- NOTE

- The interlace mode is not supported.
- The set might operate abnormally if a non-standard video format is selected.

Adapter information

  Use following adapter to avoid hazard

Manufacturer: Solum

Adaptor model: A4819_KSML(48W); A4819N_KSML(48W)

Manufacturer: Powernet

Adaptor model: A5919_KPML(59W); A5919N_KPML(59W)

Licences



Manufactured under license from Dolby Laboratories. Dolby and the double-D symbol are trademarks of Dolby Laboratories.



For DTS patents, see <http://patents.dts.com>. Manufactured under license from DTS, Inc. DTS, the Symbol, DTS in combination with the Symbol, DTS Premium Sound|5.1, DTS Digital Surround, DTS Express, and DTS Neo2:5 are registered trademarks or trademarks of DTS, Inc. in the United States and/or other countries.

© DTS, Inc. All Rights Reserved.



The terms HDMI and HDMI High-Definition Multimedia Interface, and the HDMI Logo are trademarks or registered trademarks of HDMI Licensing LLC in the United States and other countries.



This DivX Certified® device has passed rigorous testing to ensure it plays DivX® video. To play purchased DivX movies, first register your device at vod.divx.com. Find your registration code in the DivX VOD section of your device setup menu.

DivX Certified® to play DivX® video up to HD 1080p, including premium content.

DivX®, DivX Certified® and associated logos are trademarks of DivX, LLC and are used under license.

Covered by one or more of the following U.S. patents: 7,295,673; 7,460,668; 7,515,710; 8,656,183; 8,731,369; RE45,052.

Open Source License Notice

Open Source used in this product can be found on the following webpage. (<http://opensource.samsung.com>) Open Source License Notice is written only English.



Correct Disposal of This Product (Waste Electrical & Electronic Equipment) (Applicable in countries with separate collection systems)

This marking on the product, accessories or literature indicates that the product and its electronic accessories (e.g. charger, headset, USB cable) should not be disposed of with other household waste at the end of their working life. To prevent possible harm to the environment or human health from uncontrolled waste disposal, please separate these items from other types of waste and recycle them responsibly to promote the sustainable reuse of material resources.

Household users should contact either the retailer where they purchased this product, or their local government office, for details of where and how they can take these items for environmentally safe recycling.

Business users should contact their supplier and check the terms and conditions of the purchase contract. This product and its electronic accessories should not be mixed with other commercial wastes for disposal.



Correct disposal of the batteries in this product (Applicable in countries with separate collection systems)

This marking on battery, manual or packaging indicates that the batteries in this product should not be disposed of with other household waste at the end of their working life. Where marked, the chemical symbols Hg, Cd or Pb indicate that the battery contains mercury, cadmium or lead above the reference levels in EC Directive 2006/66. If batteries are not properly disposed of, these substances can cause harm to human health or the environment.

To protect natural resources and to promote material reuse, please separate batteries from other types of waste and recycle them through your local, free battery return system.

For information on Samsung's environmental commitments and product-specific regulatory obligations, e.g. REACH, WEEE, Batteries, visit http://www.samsung.com/uk/aboutsamsung/samsungelectronics/corporatecitizenship/data_corner.html







WARNING - TO PREVENT THE SPREAD OF FIRE, KEEP CANDLES OR OTHER ITEMS WITH OPEN FLAMES AWAY FROM THIS PRODUCT AT ALL TIMES.



***This page is intentionally
left blank.***

Ostrzeżenie! Ważne zasady bezpieczeństwa

(Przed przystąpieniem do korzystania z telewizora należy przeczytać instrukcje bezpieczeństwa).

PRZESTROGA	
RYZIKO PORAŻENIA PRĄDEM ELEKTRYCZNYM — NIE OTWIERAĆ	
PRZESTROGA: ABY ZMNIJSZYĆ RYZYKO PORAŻENIA PRĄDEM, NIE NALEŻY ZDEJMOWAĆ POKRYWY (LUB TYLNEJ PŁYTY). WEWNĄTRZ URZĄDZENIA NIE MA ŻADNYCH CZĘŚCI, KTÓRE MOŻE NAPRAWIĆ UŻYTKOWNIK. WSZYSTKIE CZYNNOŚCI SERWISOWE NALEŻY POWIERZAĆ WYKWALIFIKOWANYM PRACOWNIKOM SERWISU.	
	Ten symbol oznacza wysokie napięcie wewnątrz urządzenia. Dotykanie jakichkolwiek wewnętrznych części urządzenia jest niebezpieczne.
	Ten symbol oznacza, że do urządzenia dołączono dokumentację zawierającą ważne informacje na temat jego obsługi i konserwacji.
	Produkt klasy II: Ten symbol oznacza, że nie jest konieczne połączenie obudowy urządzenia z przewodem ochronnym (uziemiającym).
	Napięcie prądu przemiennego: Ten symbol oznacza, że napięciem znamionowym jest napięcie prądu przemiennego.
	Napięcie prądu stałego: Ten symbol oznacza, że napięciem znamionowym jest napięcie prądu stałego.
	Przeostrożenie, należy zapoznać się z instrukcją obsługi: Ten symbol oznacza zalecenie zapoznania się z odpowiednim dokumentem w celu uzyskania przez użytkownika dalszych informacji związanych z bezpieczeństwem.

Szczeliny i otwory z tyłu i na spodzie obudowy zapewniają niezbędną wentylację. Aby zadbać o niezawodne działanie urządzenia i zapobiec jego przegrzaniu się, nie należy zakrywać lub zatykać tych szczelin i otworów.

- Nie wolno umieszczać urządzenia w zamkniętych przestrzeniach, np. w bibliotekach czy szafkach, bez zapewnienia odpowiedniej wentylacji.
- Nie wolno umieszczać urządzenia obok lub powyżej grzejnika czy innego źródła ciepła ani narażać go na bezpośrednie działanie światła słonecznego.
- Nie wolno stawiać na urządzeniu naczyń z wodą (np. wazonów), gdyż stwarza to ryzyko pożaru lub porażenia prądem.

Nie wolno narażać urządzenia na opady atmosferyczne ani umieszczać go w pobliżu wody (np. przy wannie, umywalce, zlewie, w pralni, mokrej piwnicy, w pobliżu basenu itp.). Jeśli dojdzie do przypadkowego zawilgocenia urządzenia, należy natychmiast odłączyć je od źródła zasilania i skontaktować się z autoryzowanym sprzedawcą.

W tym urządzeniu używane są baterie. Przepisy lokalne dotyczące ochrony środowiska mogą wymagać odpowiedniej utylizacji baterii. Informacje o utylizacji i recyklingu można uzyskać u lokalnych władz.

Nie wolno powodować przeciążenia gniazdek elektrycznych, przedłużaczy i zasilaczy, gdyż grozi to pożarem lub porażeniem prądem.

Przewody zasilające należy poprowadzić w taki sposób, aby nie były narażone na przydeptanie bądź przyciśnięcie przez przedmioty umieszczone na nich lub obok nich. Szczególną uwagę należy zwrócić na odcinki przewodu w pobliżu wtyczki i gniazdka elektrycznego oraz w miejscu ich podłączenia do urządzenia.

W celu ochrony urządzenia na wypadek burzy oraz w przypadku, gdy nie jest używane przez dłuższy czas, należy odłączyć je od gniazdka elektrycznego. Należy także odłączyć antenę lub przewód telewizji kablowej. Zapobiegnie to uszkodzeniu urządzenia przez wyładowania atmosferyczne i skoki napięcia.

Przed podłączeniem przewodu zasilającego prądu przemiennego do gniazdka zasilacza statoprądowego należy upewnić się, że oznaczenie napięcia na zasilaczu odpowiada napięciu w lokalnej sieci elektrycznej.

Nie wolno wkładać żadnych metalowych przedmiotów do otworów w urządzeniu. Może to spowodować porażenie prądem.

W celu uniknięcia porażenia prądem nie należy dotykać elementów wewnątrz urządzenia. Obudowę urządzenia może otworzyć jedynie wykwalifikowany serwisant.

Przy podłączeniu przewodu zasilającego należy sprawdzić, czy wtyczka jest dobrze włożona do gniazdka. Przy odłączaniu przewodu zasilającego od gniazdka należy zawsze ciągnąć za wtyczkę. Nie wolno ciągnąć za przewód. Nie wolno dotykać przewodu zasilającego mokrymi rękoma.

Jeśli urządzenie nie działa prawidłowo — w szczególności jeśli z jego wnętrza dochodzą nietypowe dźwięki lub zapachy — należy natychmiast odłączyć je od sieci i skontaktować się z autoryzowanym sprzedawcą lub punktem serwisowym.

Jeśli telewizor nie będzie używany przez dłuższy czas lub w przypadku dłuższej nieobecności, należy odłączyć go od zasilania (zwłaszcza jeśli w domu zostają małe dzieci, osoby starsze lub niepełnosprawne).

- Zbierający się kurz może spowodować wydzielanie ciepła i iskier przez przewód zasilający oraz uszkodzenie izolacji, a w konsekwencji porażenie prądem, upływ prądu lub pożar.

W przypadku zamiaru instalacji telewizora w miejscu, gdzie jest on narażony na działanie dużych ilości kurzu, wysokich lub niskich temperatur, znacznej wilgoci czy substancji chemicznych oraz jego całodobowej eksploatacji na przykład na lotnisku, dworcu kolejowym itp., należy skonsultować się z autoryzowanym punktem serwisowym. Konsultacja jest konieczna, gdyż korzystanie z urządzenia w takich warunkach może spowodować jego poważne uszkodzenie.

Należy używać wyłącznie właściwie uziemionej wtyczki i gniazdka elektrycznego.

- Niewłaściwe uziemienie grozi porażeniem prądem elektrycznym lub uszkodzeniem urządzenia. (Tylko sprzęt klasy I).

Aby całkowicie wyłączyć zasilanie, należy odłączyć telewizor od gniazdka elektrycznego. Gniazdko elektryczne i wtyczka przewodu zasilającego powinny być łatwo dostępne.

Akcesoria (baterie itp.) należy przechowywać w bezpiecznym miejscu, poza zasięgiem dzieci.

Urządzenia nie wolno upuścić ani uderzyć. W razie uszkodzenia urządzenia należy je wyłączyć, odłączyć przewód zasilający i skontaktować się z punktem serwisowym.

Przed przystąpieniem do czyszczenia urządzenia należy wyjąć wtyczkę przewodu zasilającego z gniazdka elektrycznego i przetrzeć urządzenie miękką, suchą szmatką. Nie wolno używać żadnych substancji chemicznych, takich jak wosk, benzyna, alkohol, rozpuszczalniki, środki owadobójcze, odświeżacze powietrza, smary czy detergenty. Substancje takie mogą wpłynąć na wygląd telewizora lub spowodować usunięcie nadruku z powierzchni jego obudowy.

Nie wolno dopuścić do zamoczenia urządzenia lub rozlania na nie wody.

Nie należy wrzucać baterii do ognia.

Nie należy zwierać, demontować ani przegrzewać baterii.

Wymiana baterii pilota na baterie nieprawidłowego typu stwarza niebezpieczeństwo ich eksplozowania. Nowe baterie powinny być tego samego lub równoważnego typu.

Korzystając z wtyku prądu zmiennego, który jest dedykowanym wtykiem zasilacza dostarczonego przez firmę Samsung, należy zwrócić uwagę na następujące kwestie:

Wsuń wtyk prądu zmiennego do zasilacza aż do usłyszenia dźwięku kliknięcia.

Nigdy nie wyjmuj wtyku prądu zmiennego po jego podłączeniu do zasilacza. (Wtyku nie można wyjąć).

Wtyku prądu zmiennego nie należy podłączać bezpośrednio do gniazda elektrycznego.

Dostarczonego wtyku prądu zmiennego nie należy używać z innymi urządzeniami.

Do zasilacza nie należy podłączać wtyków innych niż dostarczony wtyk prądu zmiennego.

Podczas odłączania zasilacza od gniazda elektrycznego należy ciągnąć pionowo za jego korpus.

Nie należy podłączać zasilacza do gniazda elektrycznego na suficie.

Nie należy uderzać zasilacza ani upuszczać na niego innych przedmiotów.

Wtyku nie należy obracać poza zakres wskazany na adapterze.

Może to doprowadzić do porażenia prądem lub wybuchu pożaru.

Przed użyciem zdejmij winylową osłonę zasilacza. W przeciwnym razie może dojść do pożaru.

* Rysunki i ilustracje w niniejszej instrukcji obsługi służą wyłącznie jako przykład i mogą odbiegać od faktycznego wyglądu urządzenia. Wygląd produktu i jego dane techniczne mogą ulec zmianie bez uprzedzenia.

Produkt nie obsługuje języków używanych w krajach należących do WNP (rosyjski, ukraiński, kazachski), ponieważ przeznaczony jest on dla klientów mieszkających w krajach należących do UE.

Aby zmniejszyć ryzyko porażenia prądem lub pożaru, nie należy dopuścić do zawilgocenia lub zamoczenia urządzenia pod wpływem deszczu.

Nie należy dopuścić do kapania lub rozlania płynu na urządzenie z naczyń, takich jak wazon. Nie należy stawiać ich na urządzeniu.

WARNING: FOR INDOOR USE ONLY

Zawartość opakowania

Należy sprawdzić, czy wymienione elementy zostały dostarczone wraz z telewizorem. W przypadku braku któregokolwiek z elementów należy skontaktować się z lokalnym sprzedawcą.

Pilot z bateriami (AAA x 2)

Przewodnik po przepisach

Instrukcja obsługi

Przewód zasilający (W zależności od kraju i modelu)

Karta gwarancyjna (nieдоступna w niektórych krajach)

ADAPTER WTYKU PRĄDU ZMIENNEGO (w zależności od kraju i modelu)

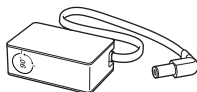

Zasilacz

(W zależności od kraju i modelu)

Regulacja kąta ustawienia wtyku na zasilaczu

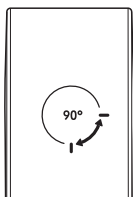

- Wtyku nie należy obracać poza dozwolony zakres wskazany na zasilaczu.
- Kolory i kształty elementów mogą się różnić w zależności od modelu.
- Kable, które nie zostały dostarczone wraz z produktem, można zakupić oddzielnie.
- Należy otworzyć opakowanie i sprawdzić, czy po jego opróżnieniu żadne akcesoria nie pozostały wewnątrz materiałów pakunkowych lub nie zostały nimi przykryte.

W poniższych sytuacjach może zostać naliczona opłata manipulacyjna:

- (a) Serwisant został wezwany do naprawy urządzenia, w którym nie wykryto żadnej usterki (tj. użytkownik nie zapoznał się z instrukcją obsługi).
- (b) Urządzenie dostarczono do punktu serwisowego bez żadnych usterek (tj. użytkownik nie zapoznał się z instrukcją obsługi).

Użytkownik zostanie poinformowany o wysokości opłaty administracyjnej przed wizytą serwisanta.



Ostrzeżenie: Bezpośredni nacisk przy nieprawidłowym obchodzeniu się może spowodować uszkodzenie ekranu. Zaleca się podnoszenie telewizora za krawędzie, w pokazany sposób.



Korzystanie z kontrolera telewizora

Telewizor można włączyć przy użyciu przycisku **Kontroler telewizora** w dolnej części telewizora, a następnie użyć **Menu sterowania**. Menu sterowania jest wyświetlane po naciśnięciu przycisku, gdy telewizor jest włączony. Dodatkowe informacje dotyczące korzystania z niego prezentuje poniższy rysunek.

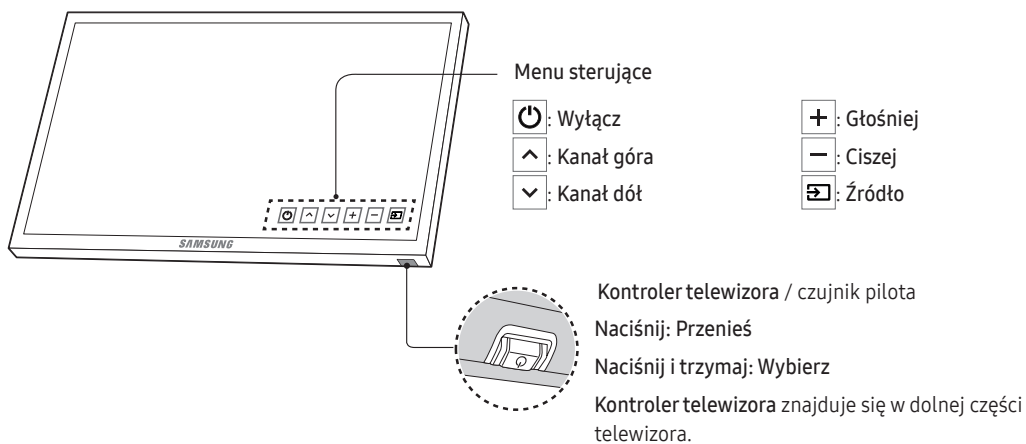

Pilot

- Pilot jest przystosowany do obsługi przez osoby niedowidzące, ponieważ umieszczono na nim oznaczenia w alfabecie Braille'a (na przyciskach Zasilanie, Kanał, Głośność i Wejdz).



- Nazwy przycisków podane powyżej mogą się różnić od rzeczywistych nazw przycisków.

Wkładanie baterii do pilota

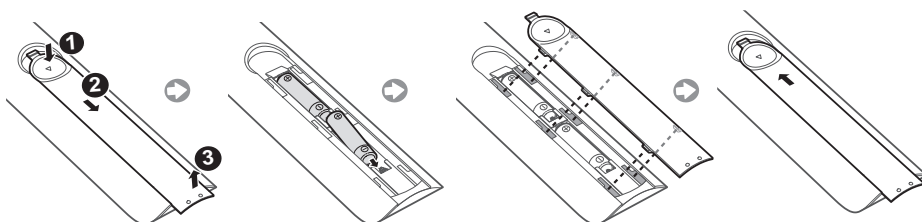

Zmiana źródła sygnału

Źródło

Służy do wyboru telewizora lub innych zewnętrznych źródeł sygnału wejściowego, takich jak odtwarzacz DVD/Blu-ray/ dekodery telewizji kablowej/satelitarnej, które są podłączone do telewizora.

1. Naciśnij przycisk **SOURCE** na pilocie.
2. Wybierz preferowane zewnętrzne źródło sygnału wejściowego.
 - **TV / HDMI1 / HDMI2/DVI / AV / Component**
 - Na liście **Źródło** wejścia, do których są podłączone urządzenia, będą podświetlone.
 - Wejście PC(D-Sub) nie jest obsługiwane. Jeśli do telewizora ma być podłączony komputer, kabel HDMI-DVI można podłączyć do gniazda **HDMI IN 2(DVI)** w telewizorze.

Jak korzystać z funkcji Edytuj nazwę

Po wyświetleniu listy **Źródło** naciśnij przycisk **TOOLS**, a następnie można ustawić zewnętrzne źródła sygnału wejściowego oznaczone odpowiednią nazwą.

- Przy podłączaniu komputera do gniazda **HDMI IN 2(DVI)** za pomocą kabla HDMI dla telewizora należy ustawić tryb **PC** w menu **Edytuj nazwę**.
- Przy podłączaniu komputera do gniazda **HDMI IN 2(DVI)** za pomocą kabla HDMI-DVI dla telewizora należy ustawić tryb **DVI PC** w menu **Edytuj nazwę**.
- Przy podłączaniu urządzeń AV do gniazda **HDMI IN 2(DVI)** za pomocą kabla HDMI-DVI dla telewizora należy ustawić tryb **Urządzenia DVI** w menu **Edytuj nazwę**.

Informacja

Funkcja pozwalająca wyświetlić szczegółowe informacje o podłączonym urządzeniu zewnętrznym.

Wkładanie karty do gniazda COMMON INTERFACE (gniazdo na karty umożliwiające oglądanie telewizji)

- W zależności od kraju i modelu.
- Aby włożyć lub wyjąć kartę CI, należy wyłączyć telewizor.

Korzystanie z karty „CI lub CI+”

Aby oglądać kanały płatne, należy włożyć kartę CI lub CI+.

- Jeśli karta CI lub CI+ nie zostanie włożona, dla niektórych kanałów zostanie wyświetlony komunikat „Sygnał zakodowany”.
- Przez około 2–3 minuty wyświetlany będzie komunikat o parowaniu, zawierający numer telefonu, identyfikator karty CI lub CI+, identyfikator hosta i inne informacje. W przypadku wyświetlenia komunikatu o błędzie należy skontaktować się z dostawcą usługi.
- Po zakończeniu konfiguracji informacji dotyczących kanału wyświetlany jest komunikat „Aktualizacja zakończona”, który oznacza, że lista kanałów została zaktualizowana.
- **UWAGA**
 - Kartę CI lub CI+ należy uzyskać od lokalnego operatora telewizji kablowej.
 - Kartę CI lub CI+ należy wyjmować bardzo ostrożnie, ponieważ jej upuszczenie może spowodować uszkodzenie.
 - Włóż kartę CI lub CI+ zgodnie ze wskazanym na niej kierunkiem.
 - Umieszczenie gniazda COMMON INTERFACE zależy od modelu.
 - Karta CI lub CI+ może nie być dostępna w niektórych krajach; informacji na ten temat udziela autoryzowany sprzedawca.
 - W przypadku problemów należy skontaktować się z operatorem telewizji kablowej.
 - Włóż kartę CI lub CI+, która obsługuje bieżące ustawienia anteny. Obraz będzie zakłócony lub niewidoczny.

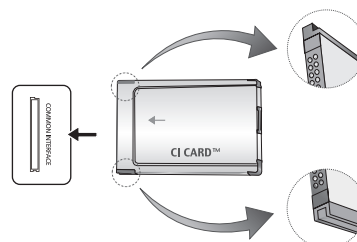

- Wygląd może różnić się w zależności od modelu.

Instrukcja e-Manual

MENU  → Pomoc techniczna → e-Manual → ENTER 



W instrukcji e-Manual telewizora znajduje się opis jego funkcji. Aby z niej skorzystać, naciśnij przycisk E-MANUAL na pilocie. Za pomocą przycisków strzałek w górę/dół/lewo/prawo przesunij wyświetlony na ekranie kursor w celu podświetlenia kategorii, a następnie wybierz temat i naciśnij przycisk ENTER .

Zostanie wyświetlona wybrana strona instrukcji e-Manual.

Dostęp do instrukcji można także uzyskać za pośrednictwem menu:

- Aby powrócić do głównego menu instrukcji e-Manual, naciśnij przycisk E-MANUAL na pilocie.

Elementy wyświetlane na ekranie

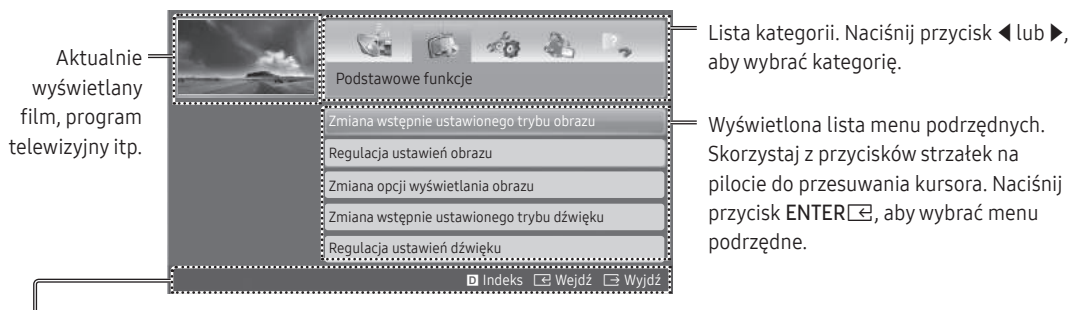

Przyciski sterujące

 Indeks: Wyświetlanie ekranu indeksu.

- Indeks dostępny w zależności od języka.

 Wejź: Wybór kategorii lub menu podrzędnego.

 Wyjź: Zamykanie instrukcji e-Manual.



<Wyświetlanie zawartości>

 Spróbuj: Wyświetlanie menu ekranowego odpowiadającego wybranemu tematowi. Aby powrócić do ekranu instrukcji e-Manual, naciśnij przycisk E-MANUAL.

 Str. gól.: Przejście do ekranu głównego instrukcji e-Manual.

 Strona: Przejście do poprzedniej lub następnej strony.

 Powiększenie: Powiększanie ekranu.

- Naciśnij przycisk  (Powiększenie), aby powiększyć ekran. Powiększony ekran można przewijać, korzystając z przycisków  lub . Aby przywrócić standardowy rozmiar ekranu, naciśnij przycisk RETURN.

Przełączanie tematów instrukcji e-Manual i odpowiednich menu ekranowych.

- Ta funkcja nie jest włączona w niektórych menu.
- Nie można korzystać z funkcji **Spróbuj**, jeśli menu nie jest włączone.

Sposób 1	Sposób 2
<ol style="list-style-type: none">1. Aby skorzystać z menu, które odpowiada tematowi instrukcji e-Manual, naciśnij czerwony przycisk, aby wybrać funkcję Spróbuj.2. Aby powrócić do ekranu instrukcji e-Manual, naciśnij przycisk E-MANUAL.	<ol style="list-style-type: none">1. Naciśnij przycisk ENTER [↵] po wyświetleniu tematu. Pojawi się komunikat „Czy chcesz wykonać?”. Wybierz na ekranie opcję Tak, a następnie naciśnij przycisk ENTER [↵]. Zostanie wyświetlone okno menu ekranowego.2. Aby powrócić do ekranu instrukcji e-Manual, naciśnij przycisk E-MANUAL.

Wyszukiwanie tematu na stronie indeksu

- W zależności od języka funkcja ta może nie być obsługiwana.
1. Jeśli chcesz wyszukać słowo kluczowe, naciśnij niebieski przycisk, aby wybrać opcję **Indeks**.
 2. Naciśnij przycisk ◀ lub ▶, aby uporządkować tematy alfabetycznie.
 3. Naciśnij przycisk ▲ lub ▼, aby wybrać słowo kluczowe, dla którego mają być wyświetlone informacje, a następnie naciśnij przycisk **ENTER** [↵].
 4. Można wyświetlić odpowiedni ekran instrukcji e-Manual.
 - Aby zamknąć ekran **Indeks**, naciśnij przycisk **RETURN**.

Konfiguracja wstępna

Po pierwszym włączeniu zasilania telewizora na ekranie wyświetlane są kolejno instrukcje pomocne w skonfigurowaniu podstawowych ustawień. Naciśnij przycisk **POWER** [⏻]. Funkcja **Ustawienia** jest dostępna tylko wtedy, gdy jako źródło sygnału ustawiono telewizor.

- Jeżeli przed rozpoczęciem instalacji do gniazda **HDMI IN 1(STB)** zostanie podłączone jakiegokolwiek urządzenie, opcja **Źródło kanału** zostanie automatycznie zmieniona na **Dekoder**. Jeżeli użytkownik nie chce wybrać opcji **Dekoder**, należy wybrać opcję **Antena**.

Resetowanie tej funkcji...

Wybierz opcję **System - Ustawienia** (konfiguracja wstępna). Wprowadź czterocyfrowy kod PIN. Domyślny kod PIN to „0-0-0-0”.

W przypadku zmiany numeru PIN należy skorzystać z funkcji **Zmień kod PIN**.

Podczas instalacji telewizora w domu należy ponownie wybrać opcje **Ustawienia (MENU → System)**, nawet jeśli zostało to już zrobione w sklepie.

- Jeśli nie pamiętasz kodu PIN, w celu jego wyzerowania do wartości „0-0-0-0” naciśnij przyciski na pilocie w następującej kolejności: **MUTE → 8 → 2 → 4 → POWER** (wł.)

Funkcja telegazety

Na stronie początkowej znajdują się informacje dotyczące sposobu obsługi telegazety. Aby telegazeta była prawidłowo wyświetlana, wybrany program musi być dobrze odbierany. W przeciwnym razie informacje będą niepełne lub będzie brakować niektórych stron.

- Strony telegazety można zmieniać, naciskając odpowiednie przyciski numeryczne na pilocie.

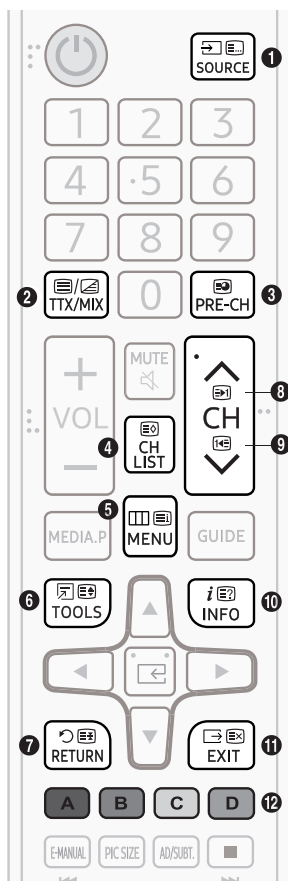

1. (tryb): wybór trybu telegazety (LIST/FLOF). Po naciśnięciu w trybie LIST powoduje przełączenie do trybu zapisywania listy. Następnie po naciśnięciu przycisku (zapisz) strona telegazety zostanie zapisana na liście.
2. (telegazeta na całym ekranie/podwójny ekran/mix/wył.): aktywacja trybu telegazety dla aktualnego kanału. Naciśnij przycisk ponownie, aby wyświetlić jednocześnie obraz programu telewizyjnego i telegazetę. Naciśnij ponownie przycisk, aby zamknąć telegazetę.
3. (podstrona): wyświetlanie dostępnej podstrony.
4. (zapisz): zapis stron telegazety.
5. (indeks): wyświetlanie indeksu (spisu treści) w dowolnym momencie przeglądania telegazety.
6. (rozmiar): wyświetlanie telegazety z górnej połowy ekranu w dwukrotnym powiększeniu. Aby uzyskać ten sam efekt na dolnej połowie ekranu, naciśnij przycisk ponownie. Naciśnij jeszcze raz, aby wyświetlić z powrotem standardowy ekran.
7. (zatrzymaj): jeśli dostępne są kolejne, automatycznie wyświetlane strony, naciśnięcie tego przycisku powoduje zatrzymanie wyświetlania na bieżącej stronie. Aby wyłączyć tę funkcję, naciśnij przycisk ponownie.
8. (strona w górę): wyświetlanie następnej strony telegazety.
9. (strona w dół): wyświetlanie poprzedniej strony telegazety.
10. (pokaż): wyświetlanie ukrytego tekstu (np. odpowiedzi na pytania konkursowe). Aby przywrócić normalny ekran, naciśnij przycisk ponownie.
11. (anuluj): zmniejszenie telegazety, aby nakładała się na emitowany kanał.
12. Kolorowe przyciski (czerwony, zielony, żółty, niebieski): Jeśli nadawca używa systemu FASTEXT, poszczególne tematy umieszczone na stronie telegazety są oznaczone różnymi kolorami. Naciśnięcie przycisku o odpowiednim kolorze spowoduje przejście do odpowiedniego tematu. Naciśnij kolorowy przycisk odpowiadający wybranemu tematowi. Zostanie wyświetlona nowa strona oznaczona kolorem. W ten sam sposób można wybierać poszczególne pozycje. Aby wyświetlić poprzednią lub następną stronę, naciśnij przycisk z odpowiednim kolorem.

Podział stron telegazety na sześć kategorii

Część	Zawartość
A	Numer wybranej strony.
B	Identyfikator kanału.
C	Numer bieżącej strony lub wskazówki dotyczące wyszukiwania.
D	Data i godzina.
E	Tekst.
F	Informacje o stanie. Informacje o systemie FASTEXT.

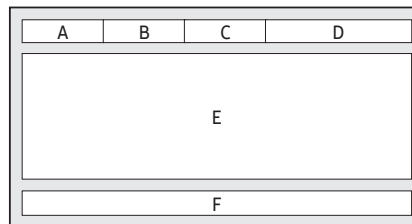

Rozwiązywanie problemów i konserwacja

Rozwiązywanie problemów

Jeśli telewizor wydaje się działać nieprawidłowo, najpierw zapoznaj się z poniższą listą potencjalnych problemów i rozwiązań. Jeśli żadne z podanych rozwiązań nie dotyczy danego problemu, należy odwiedzić stronę „www.samsung.com” i kliknąć łącze **Wsparcie** lub skontaktować telefonicznie z centrum obsługi klienta.

Jakość obrazu

- Przede wszystkim przeprowadź **Test obrazu**, aby stwierdzić, czy telewizor poprawnie wyświetla obraz testowy. (Przejdź do opcji **MENU - Pomoc techniczna - Diagnostyka - Test obrazu**). Jeśli obraz testowy jest wyświetlany prawidłowo, gorsza jakość obrazu może wynikać z problemów ze źródłem lub sygnałem.

Jakość obrazu w telewizorze odbiega od jakości, która była prezentowana w sklepie.

- Jeśli używasz analogowego dekodera telewizji kablowej/satelitarnej, wymień go na wersję cyfrową. Użyj połączenia HDMI lub komponentowego, aby odbierać treści w jakości HD (wysokiej rozdzielczości).
- Abonenci telewizji kablowej/satelitarnej: Można wybrać kanał stacji cyfrowej.
- Połączenie antenowe: Po przeprowadzeniu automatycznego strojenia można wybrać kanał stacji nadającej w jakości HD.
- Większość kanałów HD wykorzystuje poprawione treści nadawane w jakości SD (standardowa rozdzielczość).
- Ustaw rozdzielczość w dekodерze telewizji kablowej/satelitarnej na 1080i lub 720p.
- Pamiętaj, aby oglądać telewizję z zachowaniem minimalnej zalecanej odległości dla danego rozmiaru telewizora i jakości odbieranego sygnału.

Występują zakłócenia obrazu: makrobloki, małe bloki, kropki, błąd pikselizacji.

- Przyczyną zakłóceń może być kompresja sygnału wideo. Jest to szczególnie zauważalne w przypadku szybko zmieniających się obrazów (sport, filmy akcji).
- Przyczyną zakłóceń obrazu może też być słaba moc lub jakość sygnału. Problem nie jest spowodowany wadą telewizora.
- Używanie telefonów komórkowych w pobliżu telewizora (w odległości mniejszej niż 1 m) może spowodować zakłócenia obrazu na kanałach analogowych i cyfrowych.

Nieprawidłowe lub brakujące kolory.

- Jeśli używasz złącza komponentowego, upewnij się, że kable komponentowe są podłączone do odpowiednich gniazd. Nieprawidłowe lub obluźnione połączenie kablowe może być przyczyną problemów z kolorami lub brakiem obrazu.

Niska jakość kolorów lub poziomu jasności.

- Zmień ustawienia opcji **Obraz** w menu telewizora. (Przejdź do opcji **Tryb obrazu / Kolor / Jasność / Ostrość**).
- Dostosuj opcję **Oszczędz. Energii** w menu telewizora. (Przejdź do opcji **MENU - System - Rozwiązanie Eco - Oszczędz. Energii**).
- Zresetuj ustawienia obrazu, aby przywrócić domyślne ustawienia fabryczne. (Przejdź do opcji **MENU - Obraz - Resetowanie obrazu**).

Przy krawędzi ekranu widoczna jest przerywana linia.

- Jeśli aktywne jest ustawienie rozmiaru obrazu **Dopas. do ekranu**, zmień je na ustawienie 16:9.
- Zmień rozdzielczość w dekodерze telewizji kablowej/satelitarnej.

Obraz jest czarno-biały.

- Jeśli używasz wejścia kompozytowego AV, podłącz kabel wideo (żółty) do zielonego gniazda kompozytowego 1 w telewizorze.

Podczas zmiany kanałów obraz nieruchomieje, jest zakłócony lub występują opóźnienia.

- Jeśli telewizor jest podłączony do dekodera telewizji kablowej, zresetuj dekodер. Odłącz i ponownie podłącz przewód zasilający i zaczekaj na ponowne uruchomienie się dekodera. Proces ten może potrwać do 20 minut.
- Ustaw rozdzielczość wyjściową dekodera na 1080i lub 720p.

Jakość dźwięku

- Przede wszystkim przeprowadź **Test dźwięku**, aby sprawdzić, czy system dźwiękowy telewizora działa prawidłowo. (Przejdź do opcji **MENU - Pomoc techniczna - Diagnostyka - Test dźwięku**).
- Jeśli dźwięk jest prawidłowy, mogą występować problemy ze źródłem lub sygnałem.

Brak dźwięku lub poziom dźwięku jest zbyt niski przy maksymalnej głośności.

- Sprawdź ustawienie głośności w urządzeniu (dekoder telewizji kablowej/satelitarnej, odtwarzacz DVD, Blu-ray itd.) podłączonym do telewizora.

Obraz jest widoczny, ale nie słychać dźwięku.

- Dla opcji **Wybór głośników** wybierz ustawienie **Telewizyjne** w menu dźwięku.
- Jeśli używasz urządzenia zewnętrznego, upewnij się, że kable audio poprowadzone z niego są podłączone do odpowiednich gniazd w telewizorze.
- Jeśli używasz urządzenia zewnętrznego, sprawdź ustawienie wyjścia audio w podłączonym urządzeniu (np. konieczna może być zmiana opcji audio w dekodерze telewizji kablowej na ustawienie HDMI, jeśli do telewizora podłączony jest kabel HDMI).
- Jeśli korzystasz z połączenia DVI-HDMI, niezbędny jest osobny kabel audio.
- Uruchom ponownie podłączone urządzenie poprzez odłączenie i ponowne podłączenie jego przewodu zasilającego.

Głośniki emitują nieodpowiednie dźwięki.

- Sprawdź połączenia kablowe. Sprawdź, czy do wejścia audio nie jest podłączony kabel wideo.
- W przypadku połączenia antenowego/telewizji kablowej sprawdź moc sygnału. Niska moc sygnału może być przyczyną zakłóceń dźwięku.

Brak obrazu, brak dźwięku

Telewizor nie włącza się.

- Sprawdź, czy przewód zasilający jest prawidłowo podłączony zarówno do telewizora, jak i gniazdka elektrycznego.
- Sprawdź, czy gniazdko elektryczne jest sprawne.
- Naciśnij przycisk **POWER** na telewizorze, aby sprawdzić, czy problem nie dotyczy pilota. Jeśli telewizor włączy się, przejdź niżej do punktu „Pilot nie działa”.

Telewizor wyłącza się automatycznie.

- Sprawdź, czy dla funkcji **Auto. wyłączenie** wybrano ustawienie **Wyłączone** w menu **Czas**.
- Jeśli telewizor jest podłączony do komputera, sprawdź ustawienia zasilania w komputerze.
- Sprawdź, czy przewód zasilający jest prawidłowo podłączony zarówno do telewizora, jak i gniazdka elektrycznego.
- Funkcja **Tr. got. br. sygn.** powoduje wyłączenie telewizora, jeśli w określonym czasie telewizor nie odebrał żadnego sygnału. Funkcja **Aut. wył. zasil.** powoduje wyłączenie telewizora, jeśli przez cztery godziny użytkownik nie obsługiwał urządzenia.

Nie widać obrazu/filmu.

- Sprawdź połączenia kabli (odłącz i podłącz ponownie wszystkie kable podłączone do telewizora i urządzeń zewnętrznych).
- Ustaw wyjście wideo w urządzeniu zewnętrznym (dekoderze telewizji kablowej/satelitarnej, odtwarzaczu DVD, Blu-ray itp.), tak aby było zgodne z wejściem w telewizorze. Na przykład, jeśli wyjściem zewnętrznego urządzenia jest HDMI, należy podłączyć to urządzenie do wejścia HDMI w telewizorze.
- Sprawdź, czy podłączone urządzenia są włączone.
- Upewnij się, że w telewizorze zostało wybrane właściwe źródło, naciskając przycisk **SOURCE** na pilocie.
- Uruchom ponownie podłączone urządzenie poprzez odłączenie i ponowne podłączenie jego przewodu zasilającego.

Połączenie antenowe (telewizja naziemna/kablowa) (kablowa: w zależności od kraju)

Telewizor nie odbiera wszystkich kanałów.

- Upewnij się, że kabel antenowy jest podłączony prawidłowo.
- Skorzystaj z funkcji **Ustawienia** (konfiguracja wstępna), aby dodać dostępne kanały do listy kanałów. Przejdź do opcji **MENU - System - Ustawienia** (konfiguracja wstępna) i poczekaj na zapisanie wszystkich dostępnych kanałów.
- Sprawdź, czy antena jest ustawiona prawidłowo.

Występują zakłócenia obrazu: makrobloki, małe bloki, kropki, błąd pikselizacji.

- Przyczyną zakłóceń może być kompresja sygnału wideo. Jest to szczególnie zauważalne w przypadku szybko zmieniających się obrazów (sport, filmy akcji).
- Przyczyną zniekształceń obrazu może być słaby sygnał. Problem nie jest spowodowany wadą telewizora.

Inne

Obraz nie jest wyświetlany na pełnym ekranie.

- Kanały HD wyświetlane w powiększonym formacie SD (4:3) będą miały po bokach wyświetlane czarne pasy.
- W przypadku filmów nagranych w innych proporcjach obrazu niż te obsługiwane przez telewizor wyświetlane będą czarne pasy u góry i u dołu ekranu.
- Zmień rozmiar obrazu w urządzeniu zewnętrznym lub ustaw w telewizorze tryb pełnoekranowy.

Pilot nie działa.

- Wymień baterie w pilocie zgodnie z oznaczeniami biegunów (+/-).
- Wyczyść okienko transmisyjne czujnika pilota.
- Skieruj pilota bezpośrednio na telewizor z odległości 1,5–2 m.

Pilotem dekodera telewizji kablowej/satelitarnej nie można włączyć telewizora ani regulować jego głośności.

- Zaprogramuj pilota dekodera telewizji kablowej/satelitarnej do obsługi telewizora. Kod telewizora SAMSUNG można znaleźć w instrukcji obsługi dekodera.

Wyświetlany jest komunikat „Tryb niedostępny”.

- Sprawdź rozdzielczości obsługiwane przez telewizor, a następnie dostosuj odpowiednio rozdzielczość wyjściową urządzenia zewnętrznego.

Z telewizora wydobywa się zapach plastiku.

- Jest to normalne zjawisko, które z czasem ustąpi.

Opcja Informacja o sygnale jest niedostępna w menu Diagnostyka.

- Funkcja ta jest dostępna wyłącznie w przypadku kanałów cyfrowych i połączenia antenowego (RF/kabel koncentryczny).

Telewizor jest przechylony na bok.

- Zdemontuj, a następnie zamontuj ponownie podstawę telewizora.

Zamontowanie podstawy telewizora sprawia trudności.

- Upewnij się, że telewizor jest umieszczony na płaskiej powierzchni. Jeśli nie możesz wyjąć wkrętów, użyj wkrętaka magnetycznego.

Menu Nadawanie jest wyszarzone (niedostępne).

- Menu **Nadawanie** jest dostępne tylko wtedy, gdy zostało wybrane źródło sygnału telewizyjnego.

Ustawienia są kasowane po upływie 5 minut lub po każdym wyłączeniu telewizora.

- Jeśli telewizor pracuje w trybie **Tryb sklepowy**, ustawienia obrazu i dźwięku będą resetowane co 5 minut. Zmień ustawienie trybu z **Tryb sklepowy** na **Tryb domowy**. W tym celu naciśnij przycisk **SOURCE**, aby wybrać tryb **TV**, i przejdź do opcji **MENU - Pomoc techniczna - Tryb korzystania**.

Występują chwilowe zaniki dźwięku lub obrazu.

- Sprawdź połączenia kablowe i podłącz kable ponownie.
- Utrata dźwięku lub obrazu może wynikać z użycia zbyt sztywnych lub zbyt grubych kabli. Sprawdź, czy kable są wystarczająco elastyczne do długiego użytkowania. W przypadku montażu telewizora na ścianie zalecamy użycie kabli zakończonych prostopadłymi wtyczkami.

Po przyjrzeniu się krawędzi obudowy ekranu telewizora można zauważyć małe cząsteczki substancji.

- Nie jest to wada konstrukcyjna, lecz element wzornictwa produktu.

Menu PIP jest niedostępne.

- Funkcja **PIP** jest dostępna wyłącznie podczas oglądania treści ze źródła HDMI lub komponentowego.

Po wyłączeniu telewizora i upływie 45 minut następuje samoczynne włączenie telewizora.

- Jest to zjawisko normalne. Telewizor korzysta z funkcji **OTA (Over The Aerial)** do pobierania aktualizacji oprogramowania sprzętowego podczas oglądania.

Występują powtarzające się problemy z obrazem/dźwiękiem.

- Sprawdź przyczynę i w razie konieczności zmień sygnał/źródło.

Między gumowymi podkładkami i wykończeniem niektórych mebli może dojść do reakcji chemicznej.

- Aby temu zapobiec, w miejscu stykania się telewizora z powierzchnią mebli zastosuj filcowe podkładki.

Wyświetlany jest komunikat „Ten plik może być odtwarzany niepoprawnie”.

- Przyczyną może być duża szybkość przesyłania danych. Zawartość pliku będzie zwykle wyświetlana, ale mogą pojawić się problemy z jego odtwarzaniem.

Aktualizacja do najnowszej wersji oprogramowania sprzętowego ze strony Samsung (www.samsung.com → **Wsparcie**) przy użyciu pamięci USB pozwoli zapewnić optymalne działanie telewizora.

Panel ekranu TFT LED składa się z subpikseli, których wytworzenie wymaga bardzo skomplikowanej technologii. Mimo to na ekranie może występować kilka jasnych lub ciemnych pikseli. Nie mają one negatywnego wpływu na działanie urządzenia.

Niektóre funkcje i elementy omówione w niniejszej instrukcji są dostępne tylko w wybranych modelach.

Ostrzeżenie dotyczące nieruchomych obrazów

Należy unikać wyświetlania na ekranie nieruchomych obrazów (np. plików JPEG) lub ich elementów (np. logo programu telewizyjnego, dolny pasek z przesuwającymi się notowaniami giełdowymi lub aktualnościami), programów w formacie panoramicznym czy obrazów w formacie 4:3. Ciągłe wyświetlanie nieruchomych obrazów może spowodować efekt „wypalenia” ekranu LED, który wpływa niekorzystnie na jakość obrazu. Aby zmniejszyć ryzyko wystąpienia tego niepożądanego efektu, należy postępować zgodnie z poniższymi zaleceniami:

- Unikaj wyświetlania nieruchomego obrazu przez dłuższy czas.
- Zawsze próbuj wyświetlić każdy obraz najpierw na pełnym ekranie. Aby optymalnie ustawić obraz, użyj menu ustawiania formatu obrazu.
- Obniżenie poziomu jasności i kontrastu pozwala ograniczyć występowanie powidoków.
- Używaj wszystkich funkcji telewizora służących do ograniczenia efektu utrwalania obrazu i „wypalenia” ekranu. Szczegółowe informacje na ten temat zawiera instrukcja e-Manual.

Dbanie o telewizor

- Jeśli do ekranu telewizora była przyklejona naklejka, po jej odklejeniu na ekranie mogą pozostać ślady. Należy usunąć te ślady przed rozpoczęciem użytkowania telewizora.
- Obudowa i ekran telewizora mogą ulec zarysowaniu podczas czyszczenia. Aby uniknąć zarysowań, podczas czyszczenia obudowy i ekranu należy zachować ostrożność i używać miękkiej szmatki.
- Nie należy rozpylać wody ani żadnej cieczy bezpośrednio na urządzenie. Dostanie się do produktu dowolnego płynu może spowodować awarię, pożar lub porażenie prądem.
- Należy wyłączyć telewizor, a następnie ostrożnie zetrzeć z ekranu smugi i ślady palców szmatką z mikrofibry. Obudowę telewizora należy czyścić miękką szmatką zwilżoną niewielką ilością wody. Nie wolno używać łatwopalnych substancji (benzyny, rozpuszczalników itp.) ani środków czyszczących. W przypadku ciężkich do usunięcia smug można spryskać szmatkę niewielką ilością środka do czyszczenia ekranów.

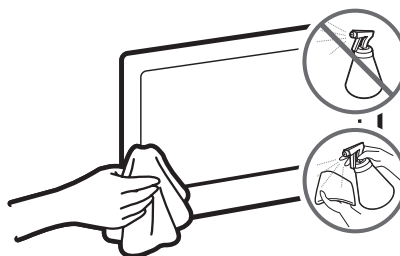

Zalecenie — dotyczy wyłącznie UE



Firma Samsung Electronics niniejszym zaświadcza, że ten telewizor jest zgodny z podstawowymi wymogami i innymi stosownymi zapisami dyrektywy 1999/5/WE.

Oficjalną deklarację zgodności można znaleźć na stronie <http://www.samsung.com>. W tym celu należy kliknąć opcję Wsparcie > Znajdź swój produkt i wprowadzić nazwę modelu.

Urządzenie może być używane we wszystkich krajach UE.

Instalacja telewizora

Mocowanie telewizora na ścianie



Produkt należy mocować na ścianie wyłącznie w sposób zgodny z instrukcjami zalecanymi przez producenta. W przypadku nieprawidłowego montażu produkt może się zsunąć lub upaść, powodując poważne obrażenia ciała u dzieci lub dorosłych oraz może zostać poważnie uszkodzony.

Telewizor można zamocować na ścianie za pomocą zestawu uchwyty ściennej (sprzedawanego osobno).

Firma Samsung Electronics nie ponosi odpowiedzialności za uszkodzenia produktu lub obrażenia ciała powstałe w wyniku samodzielnego montażu uchwyty ściennej.

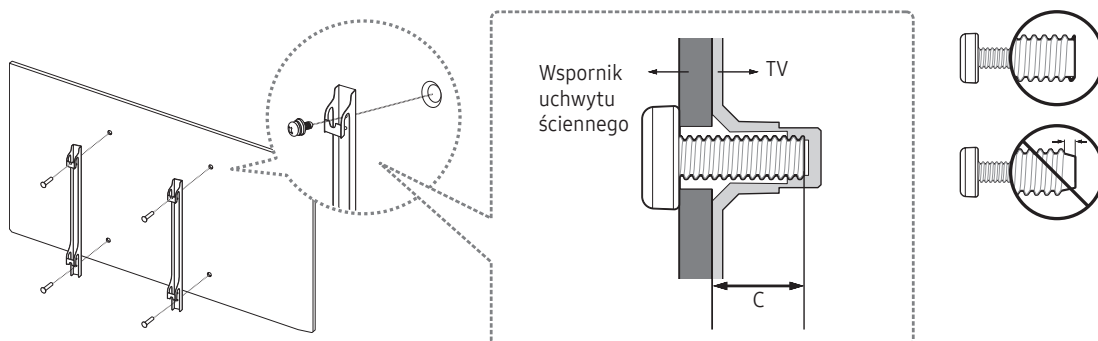

Dane techniczne i uwagi dotyczące zestawu uchwyty ściennej VESA

Uchwyty ściennej można zamocować na litej ścianie prostopadłej do podłogi. Przed zamocowaniem uchwyty ściennej na powierzchniach innych niż okładzina tynkowa należy skontaktować się z najbliższym punktem sprzedaży w celu uzyskania dodatkowych informacji. Montaż telewizora na suficie lub pochyłej ścianie może doprowadzić do jego upadku i skutkować poważnymi obrażeniami ciała.

W poniższej tabeli przedstawiono standardowe wymiary zestawów uchwyty naściennej.

W przypadku montażu uchwyty ściennej innej firmy należy zwrócić uwagę na podane w kolumnie C w tabeli poniżej długości wkrętów, których można użyć do zamocowania telewizora do uchwyty ściennej.

Rozmiar telewizora w calach	Parametry otworów na wkręty VESA (A * B) w milimetrach	C (mm)	Standardowy wkręt	Ilość
32	100 x 100	19 – 20	M4	4
40 ~ 55	200 x 200		M8	

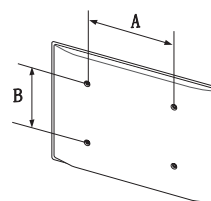



Nie należy instalować zestawu uchwytu ściennego, gdy telewizor jest włączony. Może to skutkować obrażeniami ciała w wyniku porażenia prądem.

Nie należy używać wkrętów, które są dłuższe od standardowych lub nie spełniają standardów VESA. Za długie wkręty mogą uszkodzić wnętrze telewizora.

- W przypadku uchwytów ściennych, które nie spełniają standardowych wymagań VESA dla wkrętów, długość wkrętów może różnić się w zależności od ich parametrów.
- Nie należy dokręcać wkrętów zbyt mocno. Może to spowodować uszkodzenie produktu lub doprowadzić do jego upadku i spowodowania obrażeń ciała. Firma Samsung nie ponosi odpowiedzialności za tego typu wypadki.
- Firma Samsung nie ponosi odpowiedzialności za uszkodzenia produktu lub obrażenia ciała powstałe w wyniku korzystania z uchwytu ściennego niespełniającego standardów VESA lub nieokreślonego w specyfikacjach, a także w wyniku niezastosowania się użytkownika do instrukcji montażu produktu.
- Nie wolno montować telewizora przy nachyleniu ściany większym niż 15 stopni.
- Montaż telewizora na ścianie powinny zawsze przeprowadzać dwie osoby.

Zapewnienie prawidłowej wentylacji telewizora

Podczas instalowania telewizora należy zachować co najmniej 10-centymetrowy odstęp między telewizorem a innymi powierzchniami (takimi jak ściany, boki szafek itp.) w celu zapewnienia prawidłowej wentylacji. Brak prawidłowej wentylacji może spowodować pożar lub problemy z działaniem produktu na skutek wzrostu temperatury w jego wnętrzu.

Przy instalacji telewizora z użyciem podstawy lub wspornika naściennego zdecydowanie zaleca się używanie wyłącznie elementów dostarczonych przez firmę Samsung Electronics. Użycie elementów innego producenta może spowodować problemy z produktem lub obrażenia na skutek jego upadku.

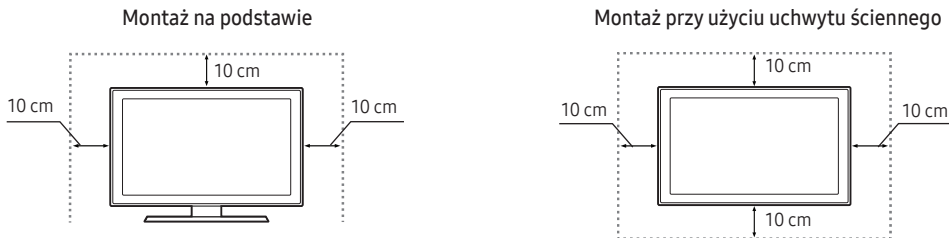

Mocowanie telewizora na podstawie

Należy sprawdzić, czy w zestawie znajdują się wszystkie pokazane akcesoria, po czym zamocować telewizor na podstawie zgodnie z dołączoną instrukcją montażu.

Środki ostrożności: mocowanie telewizora do ściany



Przeostroża: W wyniku szarpania, pchania lub ciągnięcia telewizor może spaść. W szczególności należy dopilnować, aby dzieci nie uwieszały się na telewizorze ani nie powodowały jego destabilizacji. Mogłoby to spowodować upadek telewizora i w rezultacie poważne obrażenia lub nawet śmierć. Należy zawsze zachowywać środki ostrożności omówione w dołączonej do telewizora ulotce dotyczącej bezpieczeństwa. Aby dodatkowo ustabilizować i zabezpieczyć telewizor, można kupić urządzenie zapobiegające upadkowi i zamontować je, postępując zgodnie z poniższymi wskazówkami.



OSTRZEŻENIE: Nigdy nie należy umieszczać telewizora w niestabilnym miejscu. Telewizor może upaść i spowodować poważne obrażenia, a nawet śmierć. Wielu obrażeniom, szczególnie u dzieci, można zapobiec, zachowując poniższe środki ostrożności:

- Używanie szafek lub podstaw montażowych zalecanych przez producenta telewizora.
- Używanie wyłącznie takich mebli, które mogą bezpiecznie utrzymać ciężar telewizora.
- Ustawianie telewizora w sposób zapobiegający jego wystawianiu poza krawędź mebla, na którym stoi.
- Nieustawianie telewizora na wysokich meblach (np. kredens, biblioteczka) bez przytwierdzenia zarówno mebla, jak i telewizora do odpowiedniego wspornika.
- Nieumieszczanie telewizora na obrusie lub innych materiałach położonych na meblu pod telewizor.
- Poinstruowanie dzieci o niebezpieczeństwie związanym ze wspinaniem się na mebel w celu sięgnięcia do telewizora bądź jego przycisków.

W przypadku przenoszenia posiadanego telewizora w inne miejsce należy zachować te same, wyżej podane środki ostrożności.

- Podczas przenoszenia lub podnoszenia telewizora w celu zmiany miejsca ustawienia lub czyszczenia należy zwrócić uwagę, aby nie odłączyć jego podstawy.

Zabezpieczenie telewizora przed upadkiem

1. Włóż wkręty w jeden zestaw wsporników, a następnie mocno przykręć je do ściany. Upewnij się, że wkręty są dobrze zamontowane w ścianie.
 - W zależności od rodzaju ściany konieczne może być użycie dodatkowych elementów, takich jak kotwiczka.
2. Włóż wkręty w drugi zestaw wsporników, a następnie przykręć je do telewizora.
 - Wkręty mogą nie być dołączone do zestawu. W takim przypadku należy zakupić wkręty o poniższych parametrach.
3. Połącz wsporniki przymocowane do telewizora i wsporniki przymocowane do ściany za pomocą wytrzymałej linki, a następnie dokładnie zwiąż linkę.
 - Telewizor należy zamontować blisko ściany, aby nie upadł do tyłu.
 - Przymocuj linkę, aby wsporniki przymocowane do ściany znajdowały się na takiej samej wysokości jak wsporniki przymocowane do telewizora lub niżej.

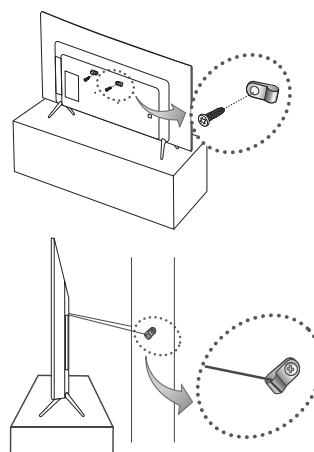

Blokada przeciwkradzieżowa Kensington

Blokada Kensington nie jest oferowana przez firmę Samsung. Jest to mechanizm służący do fizycznego zablokowania urządzenia używanego w miejscach publicznych. Wygląd i metoda zamykania mogą się różnić od przedstawionych na rysunku w zależności od producenta. Prawidłowy sposób użycia został opisany w instrukcji obsługi blokady Kensington.

- Z tyłu telewizora znajduje się oznaczenie „K”. Obok oznaczenia „K” znajduje się gniazdo blokady Kensington.
- Umieszczenie i kolor gniazda może się różnić w zależności od modelu.

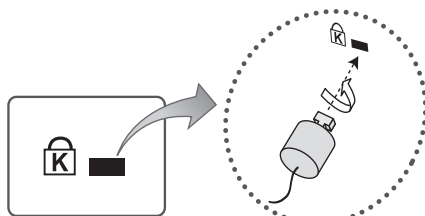

<Opcjonalne>

Aby zabezpieczyć produkt, wykonaj następujące czynności:

1. Owiń linkę blokady Kensington wokół dużego, nieruchomego przedmiotu np. biurka lub krzesła.
2. Przeciągnij koniec linki zakończony zamkiem przez drugi koniec linki blokady Kensington zakończony pętlą.
3. Włóż mechanizm blokujący do gniazda Kensington w produkcie.
4. Zablokuj mechanizm blokujący.
 - Powyższe instrukcje mają charakter ogólny. Szczegółowe instrukcje można znaleźć w instrukcji dołączonej do produktu.
 - Blokadę należy zakupić oddzielnie.

Dane techniczne i inne informacje

Dane techniczne

Uwagi dotyczące warunków pracy		
Temperatura podczas pracy	10°C–40°C (50°F–104°F)	
Wilgotność podczas pracy	10%–80%, bez kondensacji	
Temperatura podczas przechowywania	–20°C–45°C (–4°F–113°F)	
Wilgotność podczas przechowywania	5%–95%, bez kondensacji	
Obrót na podstawie (w lewo i w prawo)	0°	
Nazwa modelu	UE32K4100 / UE32K4102	
Rozmiar ekranu (przekątna)	32 cali (80 cm)	
Rozdzielczość ekranu	1366 x 768	
Dźwięk (moc wyjściowa)	20 W	
Wymiary (szer. x wys. x gł.)		
Korpus	728,7 x 468,8 x 78,0 mm	
Z podstawą	728,7 x 521,7 x 185,3 mm	
Waga		
Bez podstawy	4,7 kg	
Z podstawą	4,8 kg	
Nazwa modelu	UE32K5100 / UE32K5102	UE40K5100 / UE40K5102
Rozmiar ekranu (przekątna)	32 cali (80 cm)	40 cali (100 cm)
Rozdzielczość ekranu	1920 x 1080	
Dźwięk (moc wyjściowa)	20 W	
Wymiary (szer. x wys. x gł.)		
Korpus	721,4 x 465,1 x 78,0 mm	901,1 x 557,1 x 78,0 mm
Z podstawą	721,4 x 519,1 x 193,5 mm	901,1 x 621,5 x 191,4 mm
Waga		
Bez podstawy	4,8 kg	8,1 kg
Z podstawą	4,9 kg	8,2 kg

Uwagi dotyczące warunków pracy		
Temperatura podczas pracy	10°C–40°C (50°F–104°F)	
Wilgotność podczas pracy	10%–80%, bez kondensacji	
Temperatura podczas przechowywania	-20°C–45°C (-4°F–113°F)	
Wilgotność podczas przechowywania	5%–95%, bez kondensacji	
Obrót na podstawie (w lewo i w prawo)	0°	
Nazwa modelu	UE49K5100 / UE49K5102	UE55K5100 / UE55K5102
Rozmiar ekranu (przekątna)	49 cali (123 cm)	55 cali (138 cm)
Rozdzielczość ekranu	1920 x 1080	
Dźwięk (moc wyjściowa)	20 W	
Wymiary (szer. x wys. x gł.)		
Korpus	1096,8 x 676,2 x 88,0 mm	1232,6 x 752,5 x 98,0 mm
Z podstawą	1096,8 x 742,8 x 230,2 mm	1232,6 x 818,0 x 233,1 mm
Waga		
Bez podstawy	12,6 kg	15,6 kg
Z podstawą	12,7 kg	15,7 kg

- Konstrukcja oraz dane techniczne mogą ulec zmianie bez wcześniejszego powiadomienia.
- Informacje dotyczące zasilania i poboru mocy można znaleźć na tabliczce znamionowej produktu.
- Pomiar typowego poboru mocy zgodnie z normą IEC 62087.

Zmniejszanie poboru mocy

Po wyłączeniu telewizor przechodzi w tryb gotowości. W trybie tym w dalszym ciągu zużywa nieco energii elektrycznej. Aby zmniejszyć pobór mocy, należy odłączyć przewód zasilania, gdy telewizor nie jest używany przez dłuższy czas.

Obsługiwane formaty plików wideo

Rozszerzenie pliku	Kontener	Kodek wideo	Rozdzielczość	Liczba klatek na sekundę (kl./s)	Szybkość przesyłania danych (Mb/s)	Kodek audio	
*.avi	AVI MKV ASF MP4 3GP VRO VOB PS TS	DivX 3.11/4/5/6	1920 x 1080	6 ~ 30	30	Dolby Digital LPCM ADPCM (IMA, MS) AAC HE-AAC WMA Dolby Digital Plus MPEG (MP3) DTS (Core) G.711 (A-Law, μ -Law)	
*.mkv		MPEG4 SP/ASP					
*.asf		H.264 BP/MP/HP					
*.wmv		Motion JPEG	640 x 480		8		
*.mp4		Windows Media Video 9	MPEG1		1920 x 1080		30
*.3gp		MPEG2					
*.vro							
*.mpg							
*.mpeg							
*.ts							
*.tp							
*.trp							
*.mov							
*.flv							
*.vob							
*.svi							
*.divx							

- Inne ograniczenia

- Jeśli treść lub nośnik zawiera błędy, odtwarzanie nie uruchomi się albo filmy nie będą odtwarzane poprawnie.
- Jeśli szybkość transmisji bitów/szybkość klatek filmu będzie wyższa od wartości podanych w tabeli, mogą wystąpić problemy z obrazem lub dźwiękiem.
- W przypadku uszkodzonego indeksu funkcja przeszukiwania (przeskakiwania) nie będzie obsługiwana.
- Nie wszystkie urządzenia USB/drukarki obsługujące standard PictBridge są zgodne z tym produktem.
- Menu może zostać wyświetlone z opóźnieniem, jeśli szybkość przesyłania danych filmu przekracza 10 Mb/s (transmisja bitów).

Dekoder wideo	Dekoder audio
<ul style="list-style-type: none"> • Obsługa do standardu kodowania H.264, poziom 4.1 (standardy kodowania FMO/ASO/RS nie są obsługiwane). • Liczba klatek: <ul style="list-style-type: none"> - Poniżej 1280 x 720: maks. 60 klatek - Powyżej 1280 x 720: maks. 30 klatek • Kodek VC1 AP L4 nie jest obsługiwany. • Kodek GMC 2 lub nowszy nie jest obsługiwany. 	<ul style="list-style-type: none"> • Kodek WMA 10 Pro obsługuje dźwięk maks. 5.1-kanalowy i profil M2. • Bezstratny format dźwięku WMA nie jest obsługiwany. • Kodek Vorbis obsługuje dźwięk maks. 2-kanalowy. • Standard DD+ z obsługą maksymalnie 5.1 kanałów.

Obsługiwane formaty napisów

- Zewnętrzne

Nazwa	Rozszerzenie pliku
MPEG-4 timed text	.ttxt
SAMI	.smi
SubRip	.srt
SubViewer	.sub
Micro DVD	.sub lub .txt
SubStation Alpha	.ssa
Advanced SubStation Alpha	.ass
Powerdivx	.psb

- Wewnętrzne

Nazwa	Kontener	Format
Xsub	AVI	Format obrazu
SubStation Alpha	MKV	Format tekstu
Advanced SubStation Alpha	MKV	Format tekstu
SubRip	MKV	Format tekstu
MPEG-4 Timed text	MP4	Format tekstu

Obsługiwane formaty plików zdjęć

Rozszerzenie pliku	Typ	Rozdzielczość
*.jpg	JPEG	15360 X 8640
*.jpeg		
*.bmp	BMP	4096 X 4096
*.mpo	MPO	15360 X 8640

- Plik typu MPO nie obsługuje funkcji Powiększenie, Obróć, Ef. pok. slajdów.

Obsługiwane formaty plików muzycznych

Rozszerzenie pliku	Typ	Kodek	Uwaga
*.mp3	MPEG	MPEG1 Audio Layer 3	
*.m4a *.mpa *.aac	MPEG4	AAC	
*.flac	FLAC	FLAC	Obsługuje dźwięk maks. 2-kanalowy.
*.ogg	OGG	Vorbis	Obsługuje dźwięk maks. 2-kanalowy.
*.wma	WMA	WMA	Kodek WMA 10 Pro obsługuje dźwięk maks. 5.1-kanalowy i profil M2. (Bezstratny format dźwięku WMA nie jest obsługiwany).
*.wav	wav	wav	
.mid +.midi	midi	midi	typ 0 i typ 1

Wszystkie obsługiwane rozdzielczości

Dla serii 4 optymalna rozdzielczość wynosi 1366 x 768 przy 60 Hz / dla serii 5: 1920 x 1080 przy 60 Hz Informacje na temat wszystkich obsługiwanych rozdzielczości znajdują się na stronie z danymi technicznymi.

Tryb	Rozdzielczość	Częstotliwość pozioma (kHz)	Częstotliwość pionowa (Hz)	Częstotliwość taktowania pikseli (MHz)	Polaryzacja synchronizacji (poz./pion.)	1366 x 768	1920 x 1080
IBM	720 x 400	31,469	70,087	28,322	-/+	✓	✓
MAC	640 x 480	35,000	66,667	30,240	-/-	✓	✓
	832 x 624	49,726	74,551	57,284	-/-	✓	✓
	1152 x 870	68,681	75,062	100,000	-/-		✓
VESA DMT	640 x 480	31,469	59,940	25,175	-/-	✓	✓
	640 x 480	37,861	72,809	31,500	-/-	✓	✓
	640 x 480	37,500	75,000	31,500	-/-	✓	✓
	800 x 600	37,879	60,317	40,000	+/+	✓	✓
	800 x 600	48,077	72,188	50,000	+/+	✓	✓
	800 x 600	46,875	75,000	49,500	+/+	✓	✓
	1024 x 768	48,363	60,004	65,000	-/-	✓	✓
	1024 x 768	56,476	70,069	75,000	-/-	✓	✓
	1024 x 768	60,023	75,029	78,750	+/+	✓	✓
	1152 x 864	67,500	75,000	108,000	+/+		✓
	1280 x 720	45,000	60,000	74,250	+/+	✓	✓
	1280 x 800	49,702	59,810	83,500	-/+		✓
	1280 x 1024	63,981	60,020	108,000	+/+		✓
	1280 x 1024	79,976	75,025	135,000	+/+		✓
	1366 x 768	47,712	59,790	85,500	+/+	✓	✓
	1440 x 900	55,935	59,887	106,500	-/+		✓
	1600 x 900 RB	60,000	60,000	108,000	+/+		✓
1680 x 1050	65,290	59,954	146,250	-/+		✓	
1920 x 1080	67,500	60,000	148,500	+/+		✓	

- UWAGA

- Tryb z przeplotem nie jest obsługiwany.
- Telewizor może nie działać poprawnie, jeśli zostanie wybrany niestandardowy format wideo.

Adapter information



Aby uniknąć ryzyka, należy korzystać z następującego adaptera

Manufacturer: Solum

Adaptor model: A4819_KSML(48W); A4819N_KSML(48W)

Manufacturer: Powernet

Adaptor model: A5919_KPNL(59W); A5919N_KPNL(59W)

Licencje



Wyprodukowano na licencji firmy Dolby Laboratories. Dolby i symbol z podwójną literą D są znakami towarowymi firmy Dolby Laboratories.



For DTS patents, see <http://patents.dts.com>. Manufactured under license from DTS, Inc. DTS, the Symbol, DTS in combination with the Symbol, DTS Premium Sound|5.1, DTS Digital Surround, DTS Express, and DTS Neo2:5 are registered trademarks or trademarks of DTS, Inc. in the United States and/or other countries.

© DTS, Inc. All Rights Reserved.



The terms HDMI and HDMI High-Definition Multimedia Interface, and the HDMI Logo are trademarks or registered trademarks of HDMI Licensing LLC in the United States and other countries.



This DivX Certified® device has passed rigorous testing to ensure it plays DivX® video. To play purchased DivX movies, first register your device at vod.divx.com. Find your registration code in the DivX VOD section of your device setup menu.

DivX Certified® to play DivX® video up to HD 1080p, including premium content.

DivX®, DivX Certified® and associated logos are trademarks of DivX, LLC and are used under license.

Covered by one or more of the following U.S. patents: 7,295,673; 7,460,668; 7,515,710; 8,656,183; 8,731,369; RE45,052.

Open Source License Notice

Open Source used in this product can be found on the following webpage. (<http://opensource.samsung.com>) Open Source License Notice is written only English.



Prawidłowa utylizacja produktu (przepisy dotyczące zużytego sprzętu elektrycznego i elektronicznego) (Dotyczy krajów korzystających z oddzielnych systemów segregacji odpadów).

Takie oznaczenie umieszczone na produkcie, akcesoriach lub w instrukcji wskazuje, że produktu i jego elektronicznych akcesoriów (np. ładowarki, zestawu słuchawkowego, kabla USB itd.) po upływie okresu użytkowania nie należy usuwać wraz z innymi odpadami pochodzącymi z gospodarstw domowych. W celu uniknięcia skażenia środowiska lub narażenia na utratę zdrowia z powodu nieprawidłowej utylizacji należy oddzielić te odpady od innych i pozbyć się ich w sposób odpowiedzialny i umożliwiający ponowne wykorzystanie zasobów surowców wtórnych.

Użytkownicy domowi powinni skontaktować się ze sprzedawcą, u którego zakupili produkt, lub z organizacjami samorządowymi w celu uzyskania informacji na temat miejsca i sposobu bezpiecznej utylizacji tych produktów.

Użytkownicy instytucjonalni powinni skontaktować się ze swoim dostawcą i sprawdzić warunki umowy zakupu. Produktu nie należy usuwać wraz z innymi odpadami komercyjnymi.



Prawidłowa utylizacja baterii używanych wraz z produktem (Dotyczy krajów korzystających z oddzielnych systemów segregacji odpadów).

Takie oznaczenie umieszczone na baterii, w instrukcji lub na opakowaniu wskazuje, że po upływie okresu użytkowania baterii nie należy usuwać wraz z innymi odpadami pochodzącymi z gospodarstw domowych. Chemiczne symbole Hg, Cd lub Pb wskazują, że bateria zawiera rtęć, kadm lub ołów w ilościach przekraczających poziom ustalony w dyrektywie Komisji Europejskiej 2006/66. W przypadku nieprawidłowej utylizacji baterii substancje te mogą stanowić zagrożenie dla zdrowia człowieka lub dla środowiska.

Aby chronić zasoby naturalne oraz promować ponowne wykorzystywanie materiałów, należy oddzielić baterie od innych odpadów i utylizować je, korzystając z lokalnego, bezpłatnego systemu zwrotu baterii.

Informacje na temat zobowiązań firmy Samsung w zakresie ochrony środowiska oraz przestrzegania przepisów regulacyjnych dotyczących produktów, np. rozporządzenia REACH, dyrektywy WEEE oraz dyrektywy w sprawie baterii i akumulatorów, można znaleźć pod adresem http://www.samsung.com/uk/aboutsamsung/samsungelectronics/corporatecitizenship/data_corner.html







OSTRZEŻENIE — ABY ZAPOBIEC ROZPRZESTRZENIANIU SIĘ OGNIA, ŚWIECZKI LUB INNE PRZEDMIOTY Z OTWARTYM OGNIEM NALEŻY TRZYMAĆ ZAWSZE Z DAŁA OD URZĄDZENIA.



***This page is intentionally
left blank.***

Opozorilo! Pomembna varnostna navodila

(Pred začetkom uporabe televizorja preberite varnostna navodila.)

PREVIDNO	
NE ODPIRAJTE – NEVARNOST ELEKTRIČNEGA UDARA	 <p>Izdelek razreda II: Ta simbol označuje, da izdelek ne potrebuje varnostne povezave z električno ozemljitvijo.</p>
PREVIDNO: DA PREPREČITE NEVARNOST ELEKTRIČNEGA UDARA, NE ODSTRANJUJTE POKROVA (ALI HRBTNEGA DELA). V NOTRANJOSTI NI DELOV, KI BI JIH LAHKO POPRAVIL UPORABNIK. ZA SERVISIRANJE SE OBRNITE NA USPOSOBLJENO OSEBJE.	 <p>Napetost izmeničnega toka: Ta simbol označuje, da je nazivna napetost s tem simbolom napetost izmeničnega toka.</p>
 <p>Ta simbol označuje visoko napetost v notranjosti. Priti v kakršen koli stik s katerim koli delom v notranjosti naprave je nevarno.</p>	 <p>Napetost enosmernega toka: Ta simbol označuje, da je nazivna napetost s tem simbolom napetost enosmernega toka.</p>
 <p>Ta simbol označuje, da je izdelku priložena pomembna dokumentacija o njegovi uporabi in vzdrževanju.</p>	 <p>Pozor, preberite navodila za uporabo: Ta simbol svetuje uporabniku, da si v uporabniškem priročniku prebere dodatne varnostne informacije.</p>

Reže in odprtine v omarici in na hrbtnem ali spodnjem delu so namenjene nujnemu prezračevanju. Da zagotovite ustrezno delovanje naprave in da jo zaščitite pred pregrevanjem, teh rež in odprtih ne zakrivajte ali pokrivajte.

- Naprave ne zapirajte v zaprt prostor, kot je knjižna omara ali vgrajena omarica, razen če je poskrbljeno za ustrezno prezračevanje.
- Naprave ne postavljajte v bližino ali nad radiator ali grelne lopute ali na mesto, izpostavljeno neposredni sončni svetlobi.
- Na napravo ne postavljajte posod z vodo (vaz itd.), saj to lahko povzroči požar ali električni udar.

Naprave ne izpostavljajte dežju in je ne postavljajte v bližino vode (v bližino kadi, umivalnika, kuhinjskega korita, kadi za pranje, bazena, v mokro klet itd.). Če se naprava po nesreči zmoči, jo izkjučite in se takoj obrnite na pooblaščenega prodajalca.

Naprava uporablja baterije. V vaši skupnosti morda veljajo predpisi, s katerimi je določeno, da morate baterije odvreči na okolju prijazen način. Za informacije o odlaganju ali recikliranju se obrnite na lokalne oblasti.

Ne preobremenjujte stenskih vtičnic, podaljškov in adapterjev, saj lahko to povzroči požar ali električni udar.

Napajalne kable napeljite tako, da ne boste stopali nanje ali jih stiskali s predmeti, postavljenimi nanje ali obnje. Še posebno pozorni bodite na del kabla, kjer je vtič, na stensko vtičnico in na točko, kjer kabel izstopa iz naprave.

Da napravo zaščitite med nevihto ali če je ne boste nadzorovali ali uporabljali dlje časa, jo izkjučite iz stenske vtičnice in izkjučite antenski ali kabelski sistem. S tem boste preprečili, da bi televizor poškodovala strela ali napetostni udari na napajalnem vodu.

Preden priključite napajalni kabel za izmenični tok na vtičnico adapterja za enosmerni tok, preverite, ali označba napetosti adapterja za enosmerni tok ustreza lokalnemu električnemu omrežju.

V odprte dele naprave ne vstavljajte kovinskih predmetov. S tem lahko povzročite nevarnost električnega udara.

Ne dotikajte se notranjosti naprave, da se izognete električnemu udaru. Napravo sme odpreti samo usposobljen tehnik.

Napajalni kabel trdno in do konca priključite na vtičnico. Ko odstranujete napajalni kabel iz vtičnice, vedno povlecite za vtič napajalnega kabla. Nikoli ne vlecite za napajalni kabel. Napajalnega kabla se ne dotikajte z mokrimi rokami.

Če naprava ne deluje normalno – posebno če oddaja nenavaden zvok ali vonj – jo takoj izkjučite in se obrnite na pooblaščenega trgovca ali servisni center.

Če televizorja dlje časa ne nameravate uporabljati ali če odhajate od doma (še zlasti če bodo doma ostali otroci, starejši ali invalidne osebe brez nadzora), izključite napajalni vtič iz vtičnice.

- Če se na napajalnem kablu nabere prah, se lahko kabel močno segreje, začne iskriti ali pa se poškoduje njegova izolacija, kar lahko povzroči električni udar, uhajanje električnega toka ali požar.

Pri namestitvi televizorja v okolju z veliko prahu, visoko ali nizko temperaturo, visoko vlažnostjo, kemičnimi snovmi ali v okoljih, kjer deluje neprekinjeno 24 ur na dan (na primer letališče, železniška postaja itd.), se obrnite na pooblaščen servisni center. Sicer se lahko televizor resno poškoduje.

Uporabljajte samo ustrezno ozemljena vtič in vtičnico.

- Če nista ustrezno ozemljena, lahko to povzroči električni udar ali poškodovanje opreme. (Samo oprema razreda I.)

Če želite popolnoma izklopiti to napravo, jo izključite iz vtičnice. Preverite, ali sta stenska vtičnica in napajalni kabel na voljo.

Dodatno opremo (baterije itd.) hranite na varnem mestu izven dosega otrok.

Izdelka ne udarjajte in pazite, da vam ne pade na tla. Če je izdelek poškodovan, izključite napajalni kabel in se obrnite na servisni center.

Če želite očistiti to napravo, izvlecite napajalni kabel iz stenske vtičnice in izdelek obrišite z mehko in suho krpo. Ne uporabljajte kemikalij, kot so vosek, benzol, alkohol, razredčil, sredstev proti komarjem, osvežilnikov prostora, maziv ali čistil. Te kemikalije lahko poškodujejo televizor ali izbrišejo natise na njem.

Naprave ne izpostavljajte kapljanju ali pljuskanju.

Baterij ne odvrzite v ogenj.

Ne povzročajte kratkega stika baterij, jih razstavljajte ali pregrevajte.

Če baterije v daljinskem upravljalniku zamenjate z napačnimi, obstaja nevarnost eksplozije. Zamenjajte jih samo z baterijami iste ali enakovredne vrste.

Med uporabo napajalnega vtiča, tj. vtiča za namenski vmesnik družbe Samsunga, bodite pozorni na:

Napajalni vtič vstavite v vmesnik, da zaslišite klik.

Po vstavitvi napajalnega vtiča ne odstranjujte. (Ni mogoče odstraniti)

V vtičnico vstavite samo napajalni vtič.

Priloženega napajalnega vtiča ne uporabljajte za druge naprave.

V vmesnik ne vstavljajte drugih vtičev, razen priloženega napajalnega vtiča.

Med odstranjevanjem iz vtičnice vmesnik izvlecite v navpični smeri.

Vmesnika ne vstavljajte v vtičnico na stropu.

Na vmesnik ne mečite predmetov in ne udarjajte po njem.

Vmesnika ne obračajte izven obsega, ki je naveden na vmesniku.

To lahko povzroči električni udar ali požar.

Preden uporabite adapter, odstranite vinilni pokrov. V nasprotnem primeru lahko pride do požara.

* Slike in ilustracije v tem uporabniškem priročniku so samo za referenco. Dejanski izdelek je lahko videti drugačen. Obliko in tehnične lastnosti izdelka lahko spremenimo brez predhodnega obvestila.

Jeziki CIS (ruščina, ukrajinsščina, kazaščina) za ta izdelek niso na voljo, ker je izdelan za stranke v EU.

To reduce the risk of fire or electric shock, do not expose this apparatus to rain or moisture.

Apparatus shall not be exposed to dripping or splashing and no objects filled with liquids, such as vases, shall not be placed on the apparatus.

WARNING: FOR INDOOR USE ONLY

Kaj je v škatli?

Preverite, ali ste s televizorjem dobili naslednje elemente. Če kateri element manjka, se obrnite na lokalnega prodajalca.

Daljninski upravljalnik & bateriji (AAA x 2)

Regulativna navodila

Uporabniški priročnik

Napajalni kabel (Odvisno od države in modela)

Garancijska kartica (ponekod ni na voljo)

PRETVORNIK ZA VTIČ ZA IZMENIČNI TOK (odvisno od države in modela)



Napajalnik

(Odvisno od države in modela)

Nastavite kot vtiča na adapterju za napajanje.

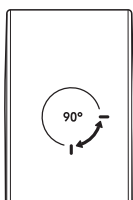

- Nikoli ne vrtite vtiča, dokler presega dovoljen razpon adapterja za napajanje.
- Barva in oblika elementov se razlikujeta glede na model.
- Kabli, ki niso priloženi izdelku, so naprodaj posebej.
- Odprite škatlo in preverite, ali je v embalaži skrita še kakšna dodatna oprema.

Administrativni stroški se lahko zaračunajo, če:

(a) vas na vašo zahtevo obišče tehnik in izdelek ni okvarjen (npr. če niste prebrali uporabniškega priročnika);

(b) izdelek prinesete v servisni center in ni okvarjen (npr. če niste prebrali uporabniškega priročnika).

O administrativnih stroških boste obveščeni pred obiskom tehnika.



Opozorilo: pri nepravilnem rokovanju se zasloni lahko poškodujejo zaradi neposrednega pritiska. Priporočamo, da televizor dvignete za robove, kot je prikazano.



Uporaba kontrolnika televizorja

Vklopite televizor z gumbom **Upravljalnik televizorja** na spodnjem delu televizorja in uporabite **Meni za upravljanje**. Meni za upravljanje se pojavi, ko je televizor vklopljen in pritisnete gumb. Za več informacij o uporabi si oglejte sliko spodaj.

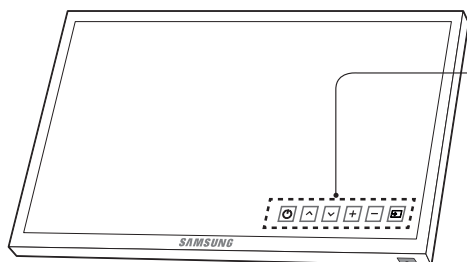

Meni za upravljanje

 : Izklop

 : Kanal gor

 : Kanal dol

 : Pov. gla.

 : Zm. glasn.

 : Vir



Upravljalnik televizorja/tipalo daljinskega upravljalnika

Pritisnite: Premakni

Pritisnite in pridržite: Izberi

Upravljalnik Upravljalnik televizorja je nameščen na dnu televizorja.

Daljinski upravljalnik

- Ta daljinski upravljalnik lahko uporabljajo slabovidni, saj so gumbi za **Napajanje**, **Kanal**, **Glasnost** in **Potrdi**. opremljeni z Braillovo pisavo.

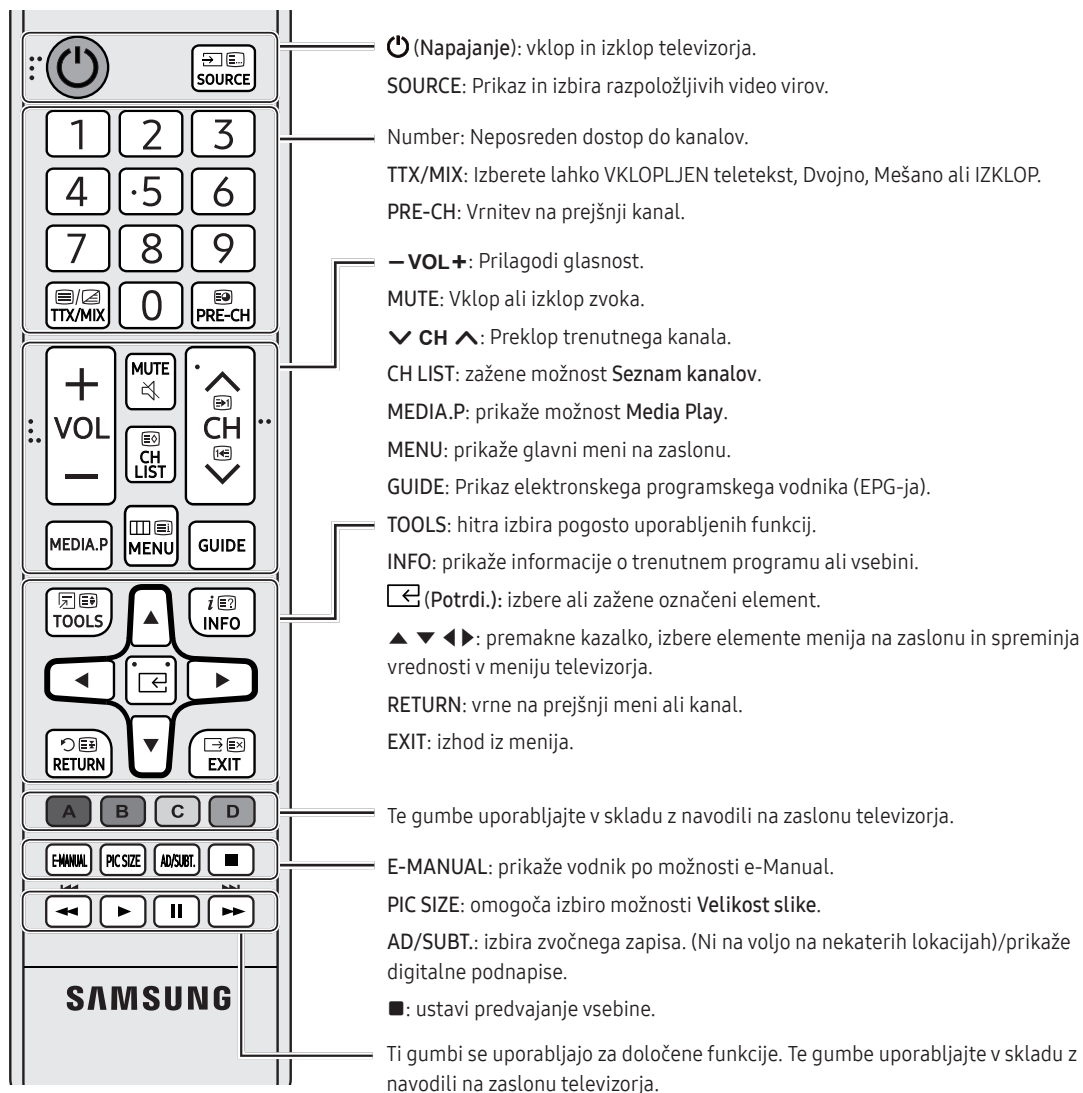

- Imena gumbov zgoraj so lahko drugačna od dejanskih imen.

Vstavljanje baterij v daljinski upravljalnik

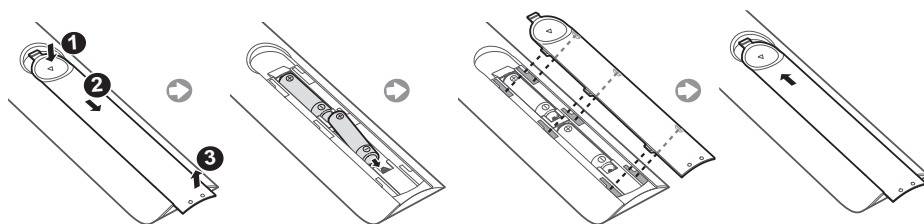

Spreminjanje vhodnega vira

Vir

Za izbiro televizorja ali drugega zunanje vhodnega vira, kot so DVD-predvajalnik, predvajalnik Blu-ray, kabelski sprejemnik in satelitski sprejemnik STB, priključeni na televizor.

1. Pritisnite gumb **SOURCE** na upravljalniku.
2. Izberite želeni vhod zunanje vira.
 - **TV / HDMI1 / HDMI2/DVI / AV / Component**
 - Na seznamu **Vir** bodo označeni povezani vhodi.
 - Vhod računalnika (D-Sub) ni podprt. Če želite računalnik povezati s televizorjem, lahko s kablom HDMI-DVI povežete vrata **HDMI IN 2(DVI)** na televizorju.

Uporaba Uredi ime.

Na seznamu **Vir** pritisnite gumb **TOOLS** in nastavite želeno ime vhoda zunanje vira.

- Ko računalnik s kablom HDMI priključite na vrata **HDMI IN 2(DVI)**, nastavite televizor na način **PC** v možnosti **Uredi ime..**
- Ko računalnik s kablom HDMI-DVI priključite na vrata **HDMI IN 2(DVI)**, nastavite televizor na način **DVI PC** v možnosti **Uredi ime..**
- Ko naprave AV s kablom HDMI-DVI priključite na vrata **HDMI IN 2(DVI)**, nastavite televizor na način **Naprave DVI** v možnosti **Uredi ime..**

Informacije

Ogledate si lahko podrobne informacije o povezani zunanji napravi.

Vstavitev v režo za SPLOŠNI VMESNIK (reža za kartico za gledanja televizorja)

- Odvisno od države in modela.
- Preden namestite ali odstranite kartico za splošni vmesnik, izklopite televizor.

Uporaba "KARTICE ZA SPLOŠNI VMESNIK ali KARTICE CI+"

Za gledanje plačljivih kanalov mora biti vstavljena "KARTICA ZA SPLOŠNI VMESNIK ali KARTICA CI+".

- Če ne vstavite "KARTICE ZA SPLOŠNI VMESNIK ali KARTICE CI+", se bo na nekaterih kanalih prikazalo sporočilo "Kodiran signal".
- V 2–3 minutah se prikažejo informacije o seznanitvi s telefonsko številko, ID-jem "KARTICE ZA SPLOŠNI VMESNIK ali KARTICE CI+", ID-jem gostitelja in druge informacije. Če se prikaže sporočilo o napaki, se obrnite na ponudnika storitev.
- Ko je konfiguracija informacij o kanalih dokončana, se prikaže sporočilo "Posodabljanje je dokončano", kar pomeni, da je seznam kanalov posodobljen.
- **OPOMBA**

- "KARTICO ZA SPLOŠNI VMESNIK ali KARTICO CI+" dobite pri lokalnem ponudniku kableske televizije.
- Ko želite odstraniti "KARTICO ZA SPLOŠNI VMESNIK ali KARTICO CI+", jo previdno izvlecite z rokami, saj se pri padcu lahko poškoduje.
- "KARTICO ZA SPLOŠNI VMESNIK ali KARTICO CI+" vstavite v smeri, ki je označena na njej.
- Mesto reže za SPLOŠNI VMESNIK se lahko razlikuje glede na model.
- "KARTICA ZA SPLOŠNI VMESNIK ali KARTICA CI+" v nekaterih državah in regijah ni podprta. Preverite pri pooblaščenem prodajalcu.
- Če ste naleteli na kakršne koli težave, se obrnite na ponudnika storitev.
- Vstavite "KARTICO ZA SPLOŠNI VMESNIK ali KARTICO CI+", ki podpira trenutne nastavitve antene. Slika na zaslonu bo popačena ali ne bo vidna.

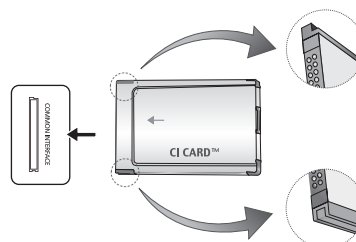

- Slika se lahko razlikuje, odvisno od modela.

e-priročnik

MENU → Podpora → e-Manual → ENTER

E-MANUAL



Navodila za funkcije televizorja so na voljo v možnosti **e-Manual** v televizorju. Za uporabo pritisnite gumb **E-MANUAL** na daljinskem upravljalniku. Z gumbi za navzgor/navzdol/desno/levo premaknite kazalec, da označite kategorijo, temo in nato pritisnite gumb **ENTER** . **e-Manual** prikaže stran, ki si jo želite ogledati.

Dostopite lahko tudi prek menija:

- Za vrnitev na glavni meni **e-Manual** pritisnite gumb **E-MANUAL** na daljinskem upravljalniku.

Prikaz na zaslonu

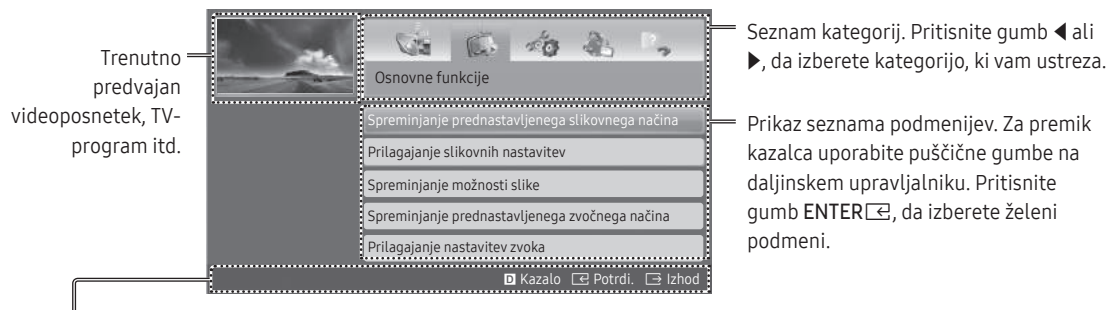

Operacijski gumbi

Kazalo: prikaz zaslona s kazalom.

- Kazalo je na voljo glede na jezik.

Potrdi: izbira kategorije ali podmenija.

Izhod: Izhod iz možnosti e-Manual.

<Ogled vsebine>

Posk. zdaj: prikaz menija na zaslonu, ki ustreza temi. Za vrnitev na zaslon e-Manual pritisnite gumb **E-MANUAL**.

Domov (Domov): Pomik na začetni zaslon e-Manual.

Stran: pomik na prejšnjo ali naslednjo stran.

Povečava: poveča prikaz na zaslonu.

- Pritisnite gumb (**Povečava**) za povečavo prikaza na zaslonu. Po povečanem prikazu na zaslonu se lahko pomikate z gumboma ali . Za vrnitev na običajno velikost prikaza na zaslonu pritisnite gumb **RETURN**.

Postopek preklapljanja med temo e-Manual in ustreznim menijem prikaza na zaslonu

- Ta funkcija v nekaterih menijih ni na voljo.
- Funkcije **Posk. zdaj** ni mogoče uporabljati, če meni ni aktiviran.

1. način	2. način
<ol style="list-style-type: none">1. Če želite uporabiti meni, ki ustreza temi e-Manual, pritisnite rdeč gumb, da izberete funkcijo Posk. zdaj.2. Za vrnitev na zaslon e-Manual pritisnite gumb E-MANUAL.	<ol style="list-style-type: none">1. Ko je prikazana tema, pritisnite gumb ENTER. Pojavi se okno "Ali želite to izvesti?". Izberite Da in pritisnite gumb ENTER. Odpre se okno na zaslonu.2. Za vrnitev na zaslon e-Manual pritisnite gumb E-MANUAL.

Iskanje teme na strani s kazalom

- Funkcija morda ni podprta, odvisno od jezika.
1. Če želite iskati po ključni besedi, pritisnite moder gumb, da izberete možnost **Kazalo**.
 2. Pritisnite gumb **◀** ali **▶**, da izberete zeleni vrstni red črk.
 3. Pritisnite gumb **▲** ali **▼**, da izberete ključno besedo, ki si jo želite ogledati, in pritisnite gumb **ENTER**.
 4. Ogledate si lahko ustrezen zaslon z navodili za e-Manual.
 - Zaslon **Kazalo** zaprete tako, da pritisnete gumb **RETURN**.

Začetna nastavitve

Ob prvem vklopu televizorja vam zaporedje pozivov na zaslonu pomaga pri konfiguraciji osnovnih nastavitvev. pritisnite gumb **POWER**. Možnost **Nastavitve** je na voljo le, če je vir nastavljen na TV.

- Če pred začetkom namestitve priključite katero napravo na **HDMI IN 1(STB)**, se možnost **Vir kanalov** samodejno preklopi na **Digitalni pretvornik**. Če ne želite izbrati možnosti **Digitalni pretvornik**, izberite možnost **Antena**.

Če želite ponastaviti to funkcijo ...

Izberite **Sistem – Nastavitve (Začetna nastavitve)**. Vnesite 4-mestno številko PIN. Privzeta koda PIN je "0-0-0-0".

Če želite številko PIN spremeniti, uporabite funkcijo **Spremeni PIN**.

Čeprav ste **Nastavitve (MENU → Sistem)** izvedli že v trgovini, postopek ponovite doma.

- Če kodo PIN pozabite, pritisnite gumb na daljinskem upravljalniku v naslednjem zaporedju, s čimer PIN ponastavite na "0-0-0-0": **MUTE → 8 → 2 → 4 → POWER** (vklopljeno)

Funkcija teleteksta

Na začetni stran teleteksta boste dobili informacije o tem, kako uporabljati storitev. Za pravilen prikaz informacij teleteksta mora biti sprejem kanala stabilen. Sicer lahko manjkajo informacije ali pa nekatere strani ne morejo biti prikazane.

- Strani teleteksta lahko spremenite s pritiskom številskih gumbov na daljinskem upravljalniku.

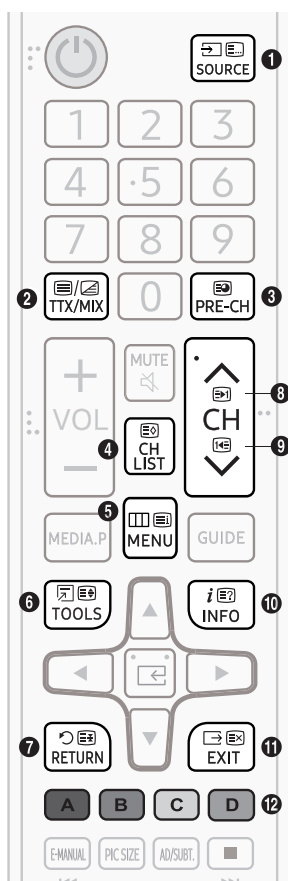

- 1 (način): izbere način teleteksta (SEZNAM/FLOF). Če ga pritisnete v načinu LIST, preklopite v način shranjevanja seznama. V načinu shranjevanja seznama lahko z gumbom (shrani) shranite stran teleteksta na seznam.
- 2 (Celoten TTX / Dvojni TTX / mešan / izklopljen): Vklopi način teleteksta za trenutni kanal. Gumb dvakrat pritisnite, da teletekst prekrijete s trenutnim zaslonom. Pritisnite ga še enkrat za izhod iz teleteksta.
- 3 (podstran): prikaže razpoložljivo podstran.
- 4 (shrani): shrani strani teleteksta.
- 5 (kazalo): prikaže stran s kazalom kadar koli, ko gledate teletekst.
- 6 (velikost): za prikaz teleteksta v dvojni velikosti na zgornji polovici zaslona. Za pomik besedila na spodnjo polovico zaslona pritisnite znova. Za običajni prikaz pritisnite še enkrat.
- 7 (zadrži): če je več sekundarnih strani, ki si samodejno sledijo, zadrži prikaz trenutne strani. Če želite izbor razveljaviti, znova pritisnite gumb.
- 8 (stran gor): prikaže naslednjo stran teleteksta.
- 9 (stran dol): prikaže prejšnjo stran teleteksta.
- 10 (razkrij): prikaže skrito besedilo (na primer odgovore na vprašanja iz kviza). Za prikaz običajnega zaslona pritisnite znova.
- 11 (prekliči): pomajša prikaz teleteksta tako, da prekriva trenutni program.
- 12 Barvni gumbi (rdeč, zelen, rumen, moder): Če televizijska postaja uporablja sistem FASTEXT, so različne teme na strani teleteksta označene z različnimi barvami, izberete pa jih lahko s pritiskom na barvne gube. Pritisnite gumb, ki je enake barve kot zelena tema. Prikaže se nova stran, označena z barvami. Elemente izberete na enak način. Za prikaz prejšnje ali naslednje strani pritisnite ustrezni barvni gumb.

Slovenščina

Strani teleteksta so urejene v šest kategorij

Del	Kazalo
A	Številka izbrane strani.
B	Identiteta televizijskega kanala.
C	Številka trenutne strani ali indikatorji iskanja.
D	Datum in ura.
E	Besedilo.
F	Informacije o stanju. Informacije FASTEXT.

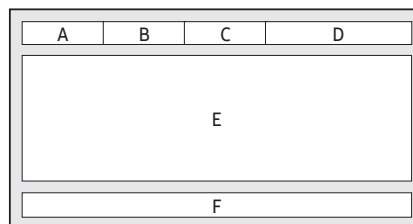

Odpravljanje težav in vzdrževanje

Odpravljanje težav

Če pride do težav s televizorjem, najprej uporabite možnosti na seznamu možnih težav in rešitev. Če noben od naštetih namigov za odpravljanje težav ne deluje, obiščite spletno mesto "www.samsung.com" in kliknite Support (Pomoč) ali pokličite servisni center družbe Samsung.

Kakovost slike

- Najprej izvedite **Preizkus slike** in potrdite, da se preizkusna slika pravilno prikaže na televizorju. (pojdite na **MENU – Podpora – Samod. diagnoza – Preizkus slike**) Če je preizkusna slika pravilno prikazana, lahko nizko kakovost slike povzroča vir ali signal.

Slika na zaslonu televizorja ni tako kakovostna, kot je bila v trgovini.

- Če imate analogni kabelski sprejemnik ali sprejemnik STB, ga nadgradite na digitalni sprejemnik STB. Za sliko visoke ločljivosti (HD) uporabite kabel HDMI ali komponentni kabel.
- Naročniki kabelske ali satelitske televizije: poskusite digitalne postaje s seznama kanalov.
- Povezava antene: izvedite samodejno iskanje in nato poskusite s postajami visoke ločljivosti.
- Številni kanali visoke ločljivosti prikazujejo izboljšano vsebino standardne ločljivosti (SD).
- Prilagodite ločljivost video izhoda kabelskega sprejemnika/sprejemnika STB na 1080i ali 720p.
- Prepričajte se, da televizor gledate z najmanjše priporočene razdalje glede na velikost in ločljivost signala.

Slika je popačena: napaka velikih blokov, majhnih blokov, pik, slikovnih pik.

- Pri stiskanju video vsebine lahko pride do popačenja slike, še posebej pri hitro gibljivih slikah, kot so pri športu ali akcijskih filmih.
- Šibek signal ali signal nizke kakovosti lahko povzroči popačenje slike. Ne gre za okvaro televizorja.
- Mobilni telefoni, uporabljeni v bližini televizorja (do pribl. 1 m), lahko pri analognih in digitalnih televizijskih kanalih povzročijo šume.

Barva je napačna ali je ni.

- Če uporabljate komponentno povezavo, se prepričajte, da so komponentni kabli povezani z ustreznimi vtičnicami. Nepravilna ali slaba povezava lahko povzroči težave z barvami ali prazen zaslon.

Barva je nizke kakovosti ali slika ni dovolj svetla.

- V meniju televizorja prilagodite možnosti **Slika**. (pojdite na **Slikovni način/Barve/Svetlost/Ostrina**)
- V meniju televizorja prilagodite možnost **Varč. z energ.** (pojdite na **MENU – Sistem – Ekološka nastavitve – Varč. z energ.**)
- Poskušajte ponastaviti sliko, da si ogledate privzete nastavitve slike. (pojdite na **MENU – Slika – Ponastavitev slike**)

Na robu zaslona je pikčasta črta.

- Če je velikost slike nastavljena na **Prileganje zaslona**, jo spremenite v **16 : 9**.
- Spremenite ločljivost kablanskega/satelitskega sprejemnika.

Slika je črno-bela.

- Če uporabljate kompozitni vhod AV, povežite video kabel (rumeni) z zelenimi vrati komponentnega vhoda 1 na televizorju.

Pri preklapljanju kanalov slika zamrzne, je popačena ali prikazana z zakasnitvijo.

- V primeru povezave s kablaskim sprejemnikom ga poskusite ponastaviti. Izključite in znova priključite kabel za izmenični tok ter počakajte, da se kablaski sprejemnik znova zažene. To lahko traja do 20 minut.
- Nastavite ločljivost izhoda kablanskega sprejemnika na 1080i ali 720p.

Kakovost zvoka

- Najprej izvedite **Preizkus zvoka**, da potrdite ustrezno delovanje zvoka televizorja. (pojdite na **MENU – Podpora – Samod. diagnoza – Preizkus zvoka**)
- Če je zvok v redu, težavo z zvokom morda povzroča vir ali signal.

Ni zvoka ali pa je pretih pri nastavitvi najvišje glasnosti.

- Preverite glasnost naprave (kablaski/satelitski sprejemnik, DVD, Blu-ray itd.), ki je povezana s televizorjem.

Slika je dobra, vendar ni zvoka.

- Možnost **Izbira zvočnika** v meniju zvoka nastavite na **TV zvočnik**.
- Če uporabljate zunanjo napravo, se prepričajte, da so zvočni kabli priključeni v ustrezne zvočne vtičnice na televizorju.
- Če uporabljate zunanjo napravo, preverite možnost zvočnega izhoda naprave (npr. v primeru povezave s kablom HDMI, je morda treba možnost zvoka kablanskega sprejemnika spremeniti na HDMI).
- Če uporabljate kabel DVI-HDMI, potrebujete ločeni zvočni kabel.
- Znova zaženite povezano napravo tako, da izključite in znova priključite njen napajalni kabel.

Iz zvočnikov prihaja neustrezen hrup.

- Preverite, ali so kabli ustrezno povezani. Prepričajte se, da video kabel ni priključen na zvočni vhod.
- Pri povezavi antene ali kablaski povezavi preverite moč signala. Šibek signal lahko povzroči popačenje zvoka.

Ni slike, ni videa

Televizor se ne vklopi.

- Poskrbite, da je napajalni kabel za izmenični tok trdno priključen na stensko vtičnico in televizor.
- Preverite, ali stenska vtičnica deluje.
- Pritisnite gumb **POWER** (Napajanje) na televizorju, da se prepričate, da težave ne povzroča daljinski upravljalnik. Če se televizor vklopi, si oglejte spodnji razdelek "Daljinski upravljalnik ne deluje".

Televizor se samodejno izklopi.

- Prepričajte se, da je možnost **Časovnik za spanje** nastavljen na **Izklop** v meniju **Čas**.
- Če je računalnik povezan s televizorjem, preverite nastavitve napajanja v računalniku.
- Prepričajte se, da je napajalni kabel za izmenični tok trdno priključen v stensko vtičnico in televizor.
- **Izklop, če ni signala** izklopi televizor, če ta določen čas ne sprejme signala. **Sam. izkl. en.** izklopi televizor, če uporabnik ne posreduje štiri ure.

Ni slike ali videa.

- Preverite kabelske povezave (odstranite in ponovno povežite vse kable, ki so priključeni v televizor in zunanje naprave).
- Nastavite video izhode zunanjih naprav (kabelskega sprejemnika/sprejemnika STB, predvajalnika DVD, Blu-ray itd.) tako, da ustrezajo povezavam vhoda televizorja. Če je na primer izhod zunanje naprave HDMI, mora biti povezan z vhodom HDMI na televizorju.
- Preverite, ali se povezane naprave napajajo.
- Izberite ustrezni vir televizorja s pritiskom gumba SOURCE na daljinskem upravljalniku.
- Znova zaženite povezano napravo tako, da izklopite in znova priključite njen napajalni kabel.

Povezava antene (običajne/kabelske) (kabelske: Odvisno od države.)

Televizor ne sprejema vseh kanalov.

- Poskrbite, da je kabel antene ustrezno priključen.
- V možnosti Nastavitev dodajte razpoložljive kanale na seznam kanalov. Pojdite v MENU – Sistem – Nastavitev in počakajte, da so vsi razpoložljivi kanali shranjeni.
- Preverite, ali je antena pravilno nameščena.

Slika je popačena: napaka velikih blokov, majhnih blokov, pik, slikovnih pik.

- Pri stiskanju video vsebine lahko pride do popačenja slike, še posebej pri hitro gibljivih slikah, na primer pri športu ali akcijskih filmih.
- Šibek signal lahko povzroči popačenje slike. Ne gre za okvaro televizorja.

Drugo

Slike ni mogoče prikazati v celozaslonskem načinu.

- Na kanalih visoke ločljivosti je pri prikazu izboljšane vsebine standardne ločljivosti (4:3) na obeh straneh zaslona črna obroba.
- Pri predvajanju filmov z drugačnim razmerjem stranic slike, kot je razmerje na televizorju, bo nad sliko in pod njo prikazana črna obroba.
- Možnosti velikosti slike v zunanji napravi ali televizorju nastavite na celozaslonski način.

Daljinski upravljalnik ne deluje.

- Zamenjajte baterije daljinskega upravljalnika tako, da so poli (+/-) obrnjeni v pravo smer.
- Očistite oddajno okno senzorja na daljinskem upravljalniku.
- Daljinski upravljalnik usmerite neposredno proti televizorju z razdalje od 1,5 do 2 metrov.

Daljinski upravljalnik kabelskega sprejemnika ali sprejemnika STB ne omogoča vklopa ali izklopa televizorja ali prilagajanja glasnosti.

- Daljinski upravljalnik kabelskega sprejemnika ali sprejemnika STB programirajte tako, da bo z njim mogoče upravljati televizor. Kodo za televizor SAMSUNG poiščite v uporabniškem priročniku kabelskega sprejemnika ali sprejemnika STB.

Prikaže se sporočilo "Način ni podprt".

- Preverite, katero ločljivost podpira televizor, in ustrezno prilagodite ločljivost izhoda zunanje naprave.

Iz televizorja se širi vonj po plastiki.

- Ta vonj je običajen in čez nekaj časa izgine.

Možnost televizorja Informacije o signalu ni na voljo v meniju preskusa Samod. diagnoza.

- Ta funkcija je na voljo samo pri digitalnih kanalih s povezavo antene/RF/koaksialnega kabla.

Televizor je nagnjen v desno ali levo stran.

- Odstranite podstavke stojala s televizorja in ga znova sestavite.

Težave pri sestavljanju podstavka stojala.

- Prepričajte se, da je televizor nameščen na ravni površini. Če vijakov ne morete odstraniti iz televizorja, uporabite izvijač z magnetizirano konico.

Meni TV program je sive barve (ni na voljo).

- Meni TV program je na voljo le, če je izbran vir TV.

Nastavitve bodo izgubljene po 5 minutah oziroma ob vsakem izklopu televizorja.

- Če televizor deluje v načinu **Demo. način**, se bodo nastavitve videa in zvoka ponastavile vsakih 5 minut. Če želite spremeniti nastavitve iz načina **Demo. način** v način **Domača uporaba**, pritisnite gumb **SOURCE**, da izberete način **TV** in pojdite na **MENU - Podpora - Način uporabe**.

Prihaja do občasne izgube zvoka ali videa.

- Preverite, ali so kabli priključeni in jih znova priključite.
- Do izgube zvoka ali videa lahko pride zaradi uporabe pretogih ali predebelih kablov. Prepričajte se, da so kabli dovolj upogljivi za dolgotrajno uporabo. Pri namestitvi televizorja na steno se priporoča uporaba kablov z 90-stopinjskimi priključki.

Če pozorno pogledate rob okvirja televizorja, boste opazili majhne delce.

- To je del zasnove izdelka in ni napaka.

Meni Slika v sliki (PIP) ni na voljo.

- Funkcija **Slika v sliki (PIP)** je na voljo samo pri uporabi vira HDMI ali komponente.

Televizor se 45 minut po izklopu ponovno vklopi.

- To je običajno. Televizor sam upravlja funkcijo OTA (Over The Aerial), da nadgradi vdelano programsko opremo, ki se je prenesla med gledanjem.

Ponavljajoča se težava s sliko/zvokom.

- Preverite in spremenite signal/vir.

Med gumijasto podlago podstavka stojala in zgornjo plastjo nekaterega pohištva lahko pride do reakcije.

- To preprečite z uporabo klobučevinastih podstavkov na kateri koli površini televizorja, ki pride v stik s pohištvom.

Prikaže se sporočilo "This file may not be playable properly." (Te datoteke morda ne bo mogoče pravilno predvajati).

- Do tega lahko pride zaradi visoke bitne hitrosti vsebine. Vsebina bo načeloma predvajana, vendar lahko pride do nekaterih težav pri predvajanju.

Poskrbite, da televizor vedno optimalno deluje in vdelano programsko opremo prek vhoda USB vedno posodobite na najnovejšo različico (www.samsung.com → support (pomoč)).

Ta zaslon TFT LED uporablja ploščo, ki je sestavljena iz osnovnih slikovnih pik, za izdelavo katerih je potrebna posebna tehnologija. Kljub temu je lahko na zaslonu nekaj svetlih ali temnih slikovnih pik. Te slikovne pike ne vplivajo na delovanje izdelka.

Nekatere funkcije in slike v tem priložniku veljajo samo za določene modele.

Opozorilo o mirujočih slikah

Izogibajte se prikazovanju mirujočih slik (npr. slikovnih datotek jpeg) ali mirujočih slikovnih elementov (npr. logotipov televizijskih programov, borznih ali novičarskih trakov na dnu zaslona itd.) ali programov v panoramskem prikazu ali slikovnem formatu 4:3 na zaslonu. Stalen prikaz mirujočih slik lahko povzroči vžgane slike na zaslonu LED, kar vpliva na kakovost slike. Da preprečite tveganje za nastanek tega neugodnega učinka, sledite spodnjim priporočilom:

- Fotografije ne prikazujte predolgo.
- Slike po možnosti prikazujte v celozaslonskem načinu. Za izbiro najboljše možnosti uporabite meni televizorja za slikovne formate.
- Zmanjšajte svetlost in kontrast, da preprečite nastanek zakasnelih slik.
- Uporabite vse funkcije televizorja, namenjene zmanjšanju zadrževanja slik in vžganih slik. Za podrobnosti si oglejte e-priročnik.

Vzdrževanje televizorja

- Če je bila na zaslonu televizorja nalepljena nalepka, lahko po njeni odstranitvi na zaslonu ostane nekaj umazanije. Pred gledanjem televizorja očistite umazanijo.
- Med čiščenjem se lahko opraska zunanost in zaslon televizorja. Da se izdelek ne opraska, njegovo zunanost in zaslon previdno obrišite z mehko krpo.
- Vode ali katere koli tekočine ne pršite neposredno na televizor. Če tekočina prodre v izdelek, lahko povzroči okvaro, požar ali električni udar.
- Izklopite televizor in nato s krpo iz mikro vlaken nežno obrišite madeže in prstne odtise zaslona. Telo televizorja čistite z mehko krpo, navlaženo z malo vode. Ne uporabljajte vnetljivih tekočin (benzola, razredčila itd.) ali čistilnega sredstva. Pri težje odstranljivih madežih napršite manjšo količino čistila za zaslon na krpo.

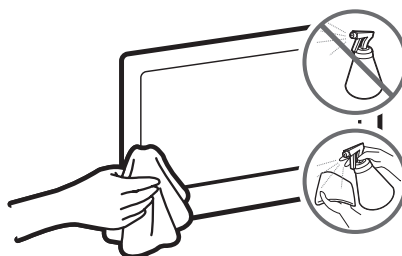

Priporočilo – samo EU



Samsung Electronics izjavlja, da ta televizor izpolnjuje bistvene zahteve in druga ustrezna določila Direktive 1999/5/ES.

Uradna izjava o skladnosti je na voljo na <http://www.samsung.com>. Pomaknite se na možnost Podpora > Iskanje po podpori za izdelke in vnesite ime modela.

To opremo je dovoljeno uporabljati v državah EU.

Namestitev televizorja

Pritrjevanje televizorja na steno



Če boste izdelek pritrdili na steno, ga morate pritrditi samo v skladu z navodili proizvajalca. Če izdelka ne pritrdite pravilno, lahko zdrsne ali pade, kar lahko povzroči resno poškodbo otroka ali odrasle osebe ter izdelka.

Televizor lahko pritrdite na steno z opremo za pritrditev na steno (naprodaj posebej).

Samsung Electronics ne odgovarja za poškodovanje izdelka ali telesne poškodbe, če se odločite, da boste sami namestili nosilec za namestitev na steno.

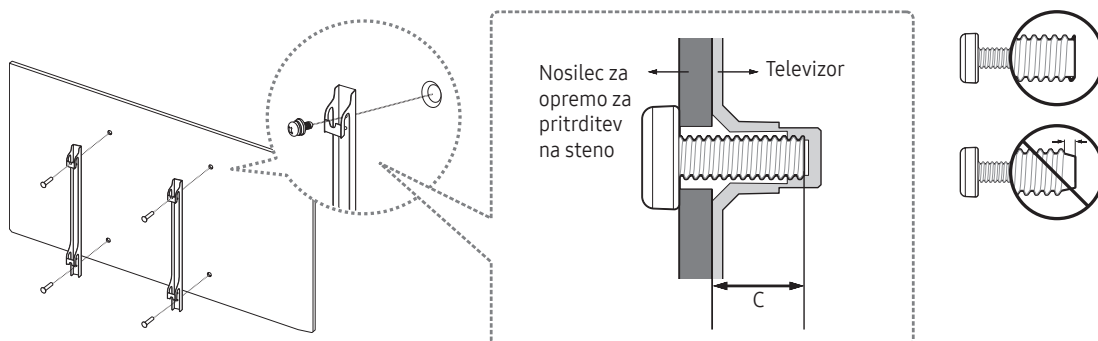

Slovenščina

Opombe in specifikacije kompleta za pritrditev na steno standarda VESA

Opremo za pritrditev na steno lahko namestite na trdno steno, pravokotno na tla. Preden opremo za pritrditev na steno namestite na površine, ki niso mavčne plošče, se obrnite za dodatne informacije obrnite na najbližjega prodajalca. Če televizor namestite na strop ali poševno steno, lahko pade in povzroči hude telesne poškodbe.

Standardne dimenzije opreme za pritrditev na steno so navedene v spodnji tabeli.

Če želite namestiti opremo za pritrditev na steno drugega proizvajalca, si oglejte dolžino vijakov za pritrditev televizorja na steno v stolpcu C v spodnji tabeli.

Velikost televizorja v palcih	Specifikacija luknje vijaka (A * B) po VESA v milimetrih	C (mm)	Standardni vijak	Število
32	100 x 100	19 – 20	M4	4
40 ~ 55	200 x 200		M8	

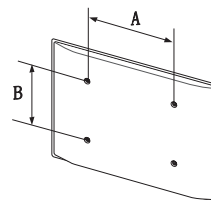



Kompleta za pritrnitev na steno ne nameščajte, ko je televizor vklopljen. To lahko povzroči telesne poškodbe zaradi električnega šoka.

Ne uporabljajte vijakov, ki so daljši od standardnih dimenzij ali ne ustrezajo specifikacijam za vijake standarda VESA. Predolgi vijaki lahko poškodujejo notranjost televizorja.

- Pri opremi za pritrnitev na steno, ki ne ustreza specifikacijam za vijake standarda VESA, se lahko dolžina vijakov razlikuje glede na njene specifikacije.
- Vijakov ne privijajte premočno. Lahko namreč poškodujete izdelek ali povzročite, da ta pade, in tako poškodujete sebe ali druge. Samsung ni odgovoren za take nesreče.
- Samsung ni odgovoren za poškodovanje izdelka ali telesne poškodbe, če stranka uporablja opremo za pritrnitev na steno, ki ni VESA, ali ki ni odobrena, ali če ne upošteva navodil za namestitev izdelka.
- Televizorja ne namestite nagnjenega za več kot 15 stopinj.
- Televizor naj na steno vedno nameščata dve osebi.

Zagotavljanje ustreznega prezračevanja televizorja

Televizor namestite vsaj 10 cm od predmetov (sten, omar itd.), da zagotovite ustrezno prezračevanje. Pri neustreznem prezračevanju lahko pride do požara ali težav z izdelkom zaradi povišane notranje temperature.

Močno priporočamo, da pri namestitvi televizorja na stojalo ali pritrnitev na steno uporabite samo dele, ki jih nudi družba Samsung Electronics. Če uporabite dele drugih proizvajalcev, lahko pride do težav z izdelkom ali do telesne poškodbe zaradi padca izdelka.

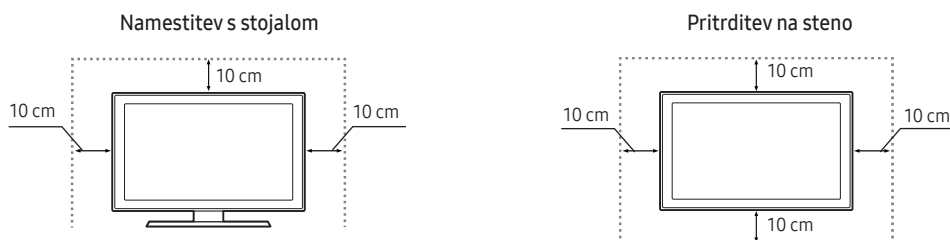

Namestitev televizorja na stojalo

Prepričajte se, da imate vso prikazano dodatno opremo in da ste stojalo sestavili po priloženih navodilih za sestavljanje.

Varnostni ukrepi: Pritrjevanje televizorja na steno

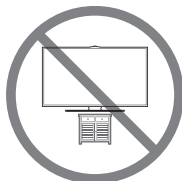

Pozor: televizorja ni dovoljeno vleči, potiskati ali nanj plezati, saj lahko pade. Posebno bodite pozorni na to, da se na televizor ne nagibajo ali ga premikajo otroci. Lahko se prevrne in povzroči težje telesne poškodbe ali smrt. Upoštevajte varnostne ukrepe, navedene na letaku z varnostnimi ukrepi, ki je priložen televizorju. Da zagotovite več stabilnosti in varnosti, kupite in namestite pripomoček za preprečevanje padcev, kot je opisano v nadaljevanju.



OPOZORILO: Televizorja nikoli ne postavite na nestabilno mesto, saj lahko pade in povzroči resne poškodbe ali smrt. Veliko poškodb, še posebej otrok, je mogoče preprečiti s temi ukrepi

- Uporabite omarice ali stojala, ki jih priporoča proizvajalec televizorja.
- Uporabite samo pohištvo, ki lahko televizor varno podpira.
- Televizor ne sme viseti prek roba podpornega pohištva.
- Televizorja ne postavljajte na visoko pohištvo (na primer, kredenco ali knjižno polico), ne da bi pohištvo in televizor pritrtili na ustrezno podporo.
- Televizorja ne postavljajte na krpo ali druge materiale med televizorjem in pohištvom, na katerem stoji.
- Otroke poučite o nevarnosti vzpenjanja na pohištvo, da bi dosegli televizor ali njegove kontrolnike.

Zgornja priporočila upoštevajte tudi, če televizor shranjujete in premeščate.

- Če morate televizor prestaviti, dvigniti ali očistiti, pazite, da ne izvlečete stojala.

Preprečevanje padca televizorja

1. Vijake namestite v en komplet nosilcev in nosilce trdno privijte na steno.
Preverite, ali so vijaki trdno priviti v steno.
 - Morda boste potrebovali dodaten material, kot je sidrni vložek, odvisno od vrste stene.
2. Vijake namestite v drugi komplet nosilcev in jih privijte v televizor.
 - Vijaka morda nista priložena izdelku. V tem primeru kupite vijaka z naslednjimi specifikacijami.
3. Nosilce, nameščene na televizorju, in nosilce, pritrjene na steno, povežite s trpežno, močno vrvico in to trdno zavežite.
 - Televizor namestite blizu stene, tako da ne more pasti nazaj.
 - Vrvico privežite tako, da so nosilci na steni v višini nosilcev na televizorju ali nižje.

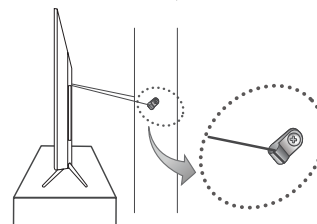
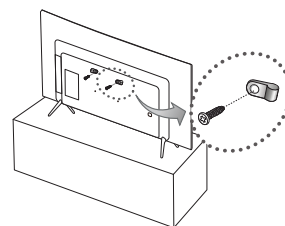

Ključavnica Kensington proti kraji

Ključavnice Kensington ne dobavlja podjetje Samsung. To je naprava za fizično pritrditev sistema, ko se ta uporablja na javnem prostoru. Videz in način zaklepanja se lahko razlikujeta od slike, odvisno od proizvajalca. Za dodatne informacije o pravilni uporabi si oglejte priročnik, ki je priložen ključavnici Kensington.

- Poiščite ikono "K" na hrbtni strani televizorja. Reža Kensington je poleg ikone »K«.
- Položaj in barva se lahko razlikujeta, odvisno od modela.

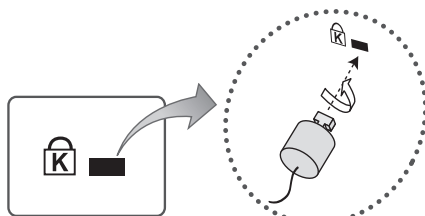

<Dodatno>

Izdelek zaklenete po naslednjem postopku:

1. Kabel ključavnice Kensington ovijte okrog večjega, nepremičnega predmeta, kot je miza ali stol.
2. Konec kabla s ključavnico potisnite skozi zanko kabla ključavnice Kensington.
3. Vstavite napravo za zaklepanje v režo Kensington na izdelku.
4. Zaklenite zaklep.
 - To so splošna navodila. Za natančna navodila so oglejte uporabniški priročnik, priložen napravi za zaklepanje.
 - Napravo za zaklep je treba kupiti posebej.

Specifikacije in druge informacije

Specifikacije

Okoljski vidiki		
Delovna temperatura	10–40 °C (50–104 °F)	
Delovna vlažnost	10–80 %, brez kondenzacije	
Temperatura shranjevanja	-20-45 °C (-4-113°F)	
Vlažnost pri shranjevanju	5–95 %, brez kondenzacije	
Vrtenje stojala (levo/desno)	0°	
Ime modela	UE32K4100 / UE32K4102	
Velikost zaslona (diagonala)	32 palci (80 cm)	
Ločljivost zaslona	1366 x 768	
Zvok (izhod)	20 W	
Dimenzije (Š x V x G)		
Osrednji del	728,7 x 468,8 x 78,0 mm	
S stojalom	728,7 x 521,7 x 185,3 mm	
Teža		
Brez stojala	4,7 kg	
S stojalom	4,8 kg	
Ime modela	UE32K5100 / UE32K5102	UE40K5100 / UE40K5102
Velikost zaslona (diagonala)	32 palci (80 cm)	40 palci (100 cm)
Ločljivost zaslona	1920 x 1080	
Zvok (izhod)	20 W	
Dimenzije (Š x V x G)		
Osrednji del	721,4 x 465,1 x 78,0 mm	901,1 x 557,1 x 78,0 mm
S stojalom	721,4 x 519,1 x 193,5 mm	901,1 x 621,5 x 191,4 mm
Teža		
Brez stojala	4,8 kg	8,1 kg
S stojalom	4,9 kg	8,2 kg

Okoljski vidiki		
Delovna temperatura	10–40 °C (50–104 °F)	
Delovna vlažnost	10–80 %, brez kondenzacije	
Temperatura shranjevanja	-20-45 °C (-4-113°F)	
Vlažnost pri shranjevanju	5–95 %, brez kondenzacije	
Vrtenje stojala (levo/desno)	0°	
Ime modela	UE49K5100 / UE49K5102	UE55K5100 / UE55K5102
Velikost zaslona (diagonala)	49 palci (123 cm)	55 palci (138 cm)
Ločljivost zaslona	1920 x 1080	
Zvok (izhod)	20 W	
Dimenzije (Š x V x G)		
Osrednji del	1096,8 x 676,2 x 88,0 mm	1232,6 x 752,5 x 98,0 mm
S stojalom	1096,8 x 742,8 x 230,2 mm	1232,6 x 818,0 x 233,1 mm
Teža		
Brez stojala	12,6 kg	15,6 kg
S stojalom	12,7 kg	15,7 kg

- Zasnovano in specifikacije lahko spremenimo brez obvestila.
- Za informacije o napajanju in porabi energije si oglejte nalepko na izdelku.
- Običajna poraba električne energije je izmerjena v skladu s standardom IEC 62087.

Zmanjšanje porabe energije

Po izklopu preklopi televizor v stanje pripravljenosti. V stanju pripravljenosti še vedno porablja nekaj energije. Za zmanjšanje porabe energije izključite napajalni kabel, če televizorja ne boste uporabljali dolgo časa.

Podprte video oblike zapisa

Datotečna pripona	Vsebnik	Video kodek	Ločljivost	Hitrost sličic (sličic na sekundo)	Bitna hitrost (Mb/s)	Zvočni kodek
*.avi		DivX 3.11/4/5/6	1920 x 1080	6 ~ 30	30	Dolby Digital LPCM ADPCM (IMA, MS) AAC HE-AAC WMA Dolby Digital Plus MPEG (MP3) DTS (Core) G.711 (A-Law, μ-Law)
*.mkv		MPEG4 SP/ASP				
*.asf		H.264 BP/MP/HP				
*.wmv		Motion JPEG	640 x 480		8	
*.mp4	AVI	Window Media Video v9	1920 x 1080	30		
*.3gp	MKV	MPEG2				
*.vro	ASF	MPEG1				
*.mpg	MP4					
*.mpeg	3GP					
*.ts	VRO					
*.tp	VOB					
*.trp	PS					
*.mov	TS					
*.flv						
*.vob						
*.svi						
*.divx						

- Druge omejitve

- Video vsebina ne bo predvajana ali se ne bo predvajala pravilno, če je vsebina ali vsebnik poškodovan.
- Zvok ali video morda ne bo deloval, če imajo vsebine standardno bitno hitrost/hitrost sličic, ki je višja od združljive hitrosti sličic/s, ki je navedena v tabeli.
- Če je kazalo poškodovano, funkcija iskanja (skoka) ni podprta.
- Nekateri naprave USB in digitalni fotoaparati morda niso združljivi s predvajalnikom.
- Meni se lahko prikaže pozneje, če video presega 10 Mb/s (bitna hitrost).

Videodekoder	Zvočni dekoder
<ul style="list-style-type: none"> • Podpira doH.264, raven 4.1 (ne podpira FMO/ASO/RS). • Hitrost sličic: <ul style="list-style-type: none"> - Manj kot 1280 x 720: največ 60 sličic. - Več kot 1280 x 720: največ 30 sličic. • VC1 AP L4 ni podprt. • GMC 2 in višji ni podprt. 	<ul style="list-style-type: none"> • WMA 10 Pro podpira do 5.1-kanalni zvok in profil M2. • Zvok WMA brez izgub ni podprt. • Vorbis podpira do 2-kanalni zvok. • DD+ podpira do 5.1-kanalni zvok.

Podprte oblike zapisa podnapisov

- Zunanje

Ime	Datotečna pripona
MPEG-4 timed text	.ttx
SAMI	.smi
SubRip	.srt
SubViewer	.sub
Mikro DVD	.sub ali .txt
SubStation Alpha	.ssa
Advanced SubStation Alpha	.ass
Powerdivx	.psb

- Notranje

Ime	Vsebnik	Oblika zapisa
Xsub	AVI	Oblika zapisa slike
SubStation Alpha	MKV	Oblika besedila
Advanced SubStation Alpha	MKV	Oblika besedila
SubRip	MKV	Oblika besedila
MPEG-4 Timed text	MP4	Oblika besedila

Podprte oblike zapisa fotografij

Datotečna pripona	Vrsta	Ločljivost
*.jpg	JPEG	15360 x 8640
*.jpeg		
*.bmp	BMP	4096 x 4096
*.mpo	MPO	15360 x 8640

- Vrsta datoteke MPO ne podpira funkcij Zoom (Povečava), Rotate (Sukanje) in Slide Show Effect (Učinek diaproyekcije).

Podprte oblike zapisa glasbe

Datotečna pripona	Vrsta	Kodek	Pripomba
*.mp3	MPEG	MPEG1 Audio Layer 3	
*.m4a *.mpa *.aac	MPEG4	AAC	
*.flac	FLAC	FLAC	Podpira do 2-kanalni zvok.
*.ogg	OGG	Vorbis	Podpira do 2-kanalni zvok.
*.wma	WMA	WMA	WMA 10 Pro podpira do 5.1-kanalni zvok in profil M2. (Zvok WMA brez izgub ni podprt.)
*.wav	wav	wav	
*.mid *.midi	midi	midi	tip 0 in tip 1

Polna razpoložljiva ločljivost

Optimalna ločljivost spada v serijo 4: 1366 x 768 at 60 Hz/serija 5: 1920 x 1080 pri 60 Hz Za informacije o polni razpoložljivi ločljivosti si oglejte stran s specifikacijami.

Način	Ločljivost	Vodoravna frekvenca (kHz)	Navpična frekvenca (Hz)	Frekvenca točkovne ure (MHz)	Polariteta sinhr. (V/N)	1366 x 768	1920 x 1080
IBM	720 x 400	31,469	70,087	28,322	-/+	✓	✓
MAC	640 x 480	35,000	66,667	30,240	-/-	✓	✓
	832 x 624	49,726	74,551	57,284	-/-	✓	✓
	1152 x 870	68,681	75,062	100,000	-/-		✓
VESA DMT	640 x 480	31,469	59,940	25,175	-/-	✓	✓
	640 x 480	37,861	72,809	31,500	-/-	✓	✓
	640 x 480	37,500	75,000	31,500	-/-	✓	✓
	800 x 600	37,879	60,317	40,000	+/+	✓	✓
	800 x 600	48,077	72,188	50,000	+/+	✓	✓
	800 x 600	46,875	75,000	49,500	+/+	✓	✓
	1024 x 768	48,363	60,004	65,000	-/-	✓	✓
	1024 x 768	56,476	70,069	75,000	-/-	✓	✓
	1024 x 768	60,023	75,029	78,750	+/+	✓	✓
	1152 x 864	67,500	75,000	108,000	+/+		✓
	1280 x 720	45,000	60,000	74,250	+/+	✓	✓
	1280 x 800	49,702	59,810	83,500	-/+		✓
	1280 x 1024	63,981	60,020	108,000	+/+		✓
	1280 x 1024	79,976	75,025	135,000	+/+		✓
	1366 x 768	47,712	59,790	85,500	+/+	✓	✓
	1440 x 900	55,935	59,887	106,500	-/+		✓
1600 x 900 RB	60,000	60,000	108,000	+/+		✓	
1680 x 1050	65,290	59,954	146,250	-/+		✓	
1920 x 1080	67,500	60,000	148,500	+/+		✓	

- OPOMBA

- Način prepletanja ni podprt.
- Televizor morda ne bo deloval normalno, če izberete nestandarden video format.

Adapter information



Uporabite naslednji adapter, da se izognete nesreči.

Manufacturer: Solum

Adaptor model: A4819_KSML(48W); A4819N_KSML(48W)

Manufacturer: Powernet

Adaptor model: A5919_KPML(59W); A5919N_KPML(59W)

Licence



Izdelano z licenco podjetja Dolby Laboratories. Dolby in simbol DD sta blagovni znamki podjetja Dolby Laboratories.



For DTS patents, see <http://patents.dts.com>. Manufactured under license from DTS, Inc. DTS, the Symbol, DTS in combination with the Symbol, DTS Premium Sound|5.1, DTS Digital Surround, DTS Express, and DTS Neo2:5 are registered trademarks or trademarks of DTS, Inc. in the United States and/or other countries.

© DTS, Inc. All Rights Reserved.



The terms HDMI and HDMI High-Definition Multimedia Interface, and the HDMI Logo are trademarks or registered trademarks of HDMI Licensing LLC in the United States and other countries.



This DivX Certified® device has passed rigorous testing to ensure it plays DivX® video. To play purchased DivX movies, first register your device at vod.divx.com. Find your registration code in the DivX VOD section of your device setup menu.

DivX Certified® to play DivX® video up to HD 1080p, including premium content.

DivX®, DivX Certified® and associated logos are trademarks of DivX, LLC and are used under license.

Covered by one or more of the following U.S. patents: 7,295,673; 7,460,668; 7,515,710; 8,656,183; 8,731,369; RE45,052.

Open Source License Notice

Open Source used in this product can be found on the following webpage. (<http://opensource.samsung.com>) Open Source License Notice is written only English.



Ustrezno odlaganje tega izdelka (odpadna električna & elektronska oprema)
(Velja za države z ločenimi zbiralnimi sistemi.)

Ta oznaka na izdelku, dodatni opremi ali dokumentaciji pomeni, da izdelka in dodatne elektronske opreme (npr. polnilnika, slušalk, kabla USB) po koncu njihove življenjske dobe ni dovoljeno odlagati skupaj z drugimi gospodinjstvenimi odpadki. Da bi preprečili morebitno tveganje za okolje ali človeško zdravje zaradi nenadzorovanega odstranjevanja odpadkov, te izdelke ločite od drugih vrst odpadkov in jih odgovorno reciklirajte ter tako spodbudite trajnostno ponovno uporabo materialnih virov.

Uporabniki v gospodinjstvih naj za podrobnosti o tem, kam in kako lahko odnesejo te izdelke na okolju varno recikliranje, pokličejo trgovino, kjer so izdelek kupili, ali lokalni vladni urad.

Podjetja se morajo obrniti na dobavitelja in preveriti določbe in pogoje kupne pogodbe. Izdelka in elektronske dodatne opreme ni dovoljeno mešati z drugimi komunalnimi odpadki.



Ustrezno odstranjevanje baterij v tem izdelku
(Velja za države z ločenimi zbiralnimi sistemi.)

Ta oznaka na bateriji, priročniku ali embalaži pomeni, da baterij v tem izdelku po koncu njihove življenjske dobe ni dovoljeno odlagati skupaj z drugimi gospodinjstvenimi odpadki. Če so navedeni kemični simboli Hg, Cd ali Pb, to pomeni, da količina živega srebra, kadmija ali svineca v bateriji presega količino, ki je priporočena v direktivi ES 2006/66. Če baterije niso pravilno odstranjene, lahko te snovi škodujejo človekovemu zdravju ali okolju.

Da pripomorete k varovanju naravnih virov in ponovni uporabi materialov, baterije ločite od drugih odpadkov in jih reciklirajte prek brezplačnega lokalnega sistema za vračilo baterij.

Za več informacij o okoljskih zavezah podjetja Samsung in regulativnih obveznostih za določen izdelek, kot so denimo REACH, WEEE in baterije, obiščite stran http://www.samsung.com/uk/aboutsamsung/samsungelectronics/corporatecitizenship/data_corner.html







OPOZORILO – PRIŽGANE SVEČE IN DRUGE IZDELKE Z VIROM ODPRTTEGA OGNJA HRANITE STRAN OD IZDELKA, DA PREPREČITE, DA BI SE OGENJ RAZŠIRIL.



***This page is intentionally
left blank.***

Figyelem! Fontos biztonsági utasítások

(A tv-készülék használata előtt olvassa el a biztonsági utasításokat.)

FIGYELEM	
ÁRAMÜTÉSVESZÉLY! NE NYISSA KI!	
FIGYELEM: AZ ÁRAMÜTÉS KOCKÁZATÁNAK CSÖKKENTÉSE ÉRDEKÉBEN NE TÁVOLÍTSA EL A BURKOLATOT (VAGY HÁTLAGOT). A KÉSZÜLÉK NEM TARTALMAZ A FELHASZNÁLÓ ÁLTAL JAVÍTHATÓ ALKATRÉSZEKET. A JAVÍTÁST BÍZZA KÉPZETT SZAKEMBERRE.	
	Ez a jel a készülék belsejében uralkodó magasfeszültségre figyelmeztet. Semmiképpen ne érjen a készülék belsejében található alkatrészekhez, mert az veszélyes.
	Ez a jel azt jelzi, hogy a terméket olyan fontos információkkal látták el, amelyek az üzemeltetésre és karbantartásra vonatkoznak.
	II. osztályú termék: Ez a szimbólum azt jelzi, hogy nincs szükség biztonsági elektromos földelésre.
	Váltakozó áramú feszültség : Ez a szimbólum azt jelzi, hogy a vele jelölt névleges feszültség váltakozó áramú.
	Egyenáramú feszültség : Ez a szimbólum azt jelzi, hogy a vele jelölt névleges feszültség egyenáramú.
	Vigyázat! Olvassa el a használati utasításokat: Ez a szimbólum arra hívja fel a figyelmet, hogy el kell olvasni a felhasználói kézikönyv biztonságra vonatkozó tudnivalóit.

A készülékházon, valamint a készülék hátulján vagy alján található nyílások a megfelelő szellőzést szolgálják. A készülék megbízható működése, valamint a túlmelegedés megelőzése érdekében ezeket a nyílásokat nem szabad elzárni vagy lefedni.

- Ne helyezze a készüléket zárt helyre, például vitrinbe vagy szekrénybe, ha ott a megfelelő szellőzés nem biztosított.
- Ne helyezze a készüléket radiátor vagy fűtőberendezés mellé vagy fölé, illetve olyan helyre, ahol közvetlen napfénynek van kitéve.
- Ne helyezzen a készülékre vizet tartalmazó edényt (vázát stb.), mivel ez tüzet vagy áramütést okozhat.

Ne tegye a készüléket olyan helyre, ahol eső vagy víz érheti (pl. fürdőszobába, mosdókagyló, mosogató vagy kád mellé, illetve nedves pinchehelyiségbe, úszómedence közelébe stb.). Ha a készülék véletlenül vizes lesz, húzza ki a konnektorból, és azonnal forduljon a márkakereskedéshez.

A készülék telepeket tartalmaz. Bizonyos országokban környezetvédelmi előírások vonatkoznak a telepek ártalmatlanítására. A hulladék elhelyezésével és újrahasznosításával kapcsolatos információkért forduljon a helyi hatóságokhoz.

Ne terhelje túl a fali aljzatot, a hosszabbítókábelt vagy az adaptert, mivel ez tüzet vagy áramütést okozhat.

A tápellátás kábeleit olyan módon kell elhelyezni, hogy azokra senki se léphessen rá, valamint ne szoruljanak a rájuk helyezett tárgyak alá. Fordítson kiemelt figyelmet a csatlakozó utáni kábelrészre, a fali aljzatokra, valamint arra a helyre, ahol a kábel kilép a készülékből.

A készülék védelme érdekében vihar idején, vagy ha hosszabb időn keresztül felügyelet nélkül hagyja, és nem használja a készüléket, húzza ki a tápkábelt a fali aljzattól, és szüntesse meg az antenna, illetve a kábeltévé csatlakozását. Így a készülékben nem keletkezhet kár a villámlás és a hálózati túlfeszültség miatt.

Mielőtt a váltakozó áramú tápkábelt az egyenáramú adapter aljzatához csatlakoztatná, ellenőrizze, hogy az egyenáramú adapter bemeneti feszültsége megfelel-e a helyi elektromos hálózaténak.

Soha ne helyezzen fémtárgyat a készülék nyílásaiba. Ez áramütést okozhat.

Az áramütés elkerülése érdekében ne érjen a készülék belsejéhez. A készüléket csak képzett szakember nyithatja ki.

Dugja be a tápkábel csatlakozóját úgy, hogy az szilárdan üljön az aljzatban. Amikor kihúzza a tápkábelt a fali aljzattól, mindig a tápkábel csatlakozójánál fogva húzza ki. Soha ne húzza ki a csatlakozót a tápkábelnél fogva. Nedves kézzel ne érjen hozzá a tápkábelhez.

Ha a készülék nem működik megfelelően – főként, ha szokatlan hang vagy szag tapasztalható a közelében –, azonnal szüntesse meg a tápellátást, és forduljon a márkakereskedéshez vagy a szervizközpontozhoz.

Ha hosszabb időn keresztül nem használja a tv-készüléket, vagy ha hosszabb időre elmegy otthonról (főként ha gyermekek, idősek vagy fogyatékkal élők maradnak magukra a lakásban), mindenképpen húzza ki a tv-készülék tápkábelét az aljzatból.

- A felgyülemlett por áramütést, elektromos szivárgást vagy tüzet okozhat a tápkábelben keletkező szikra vagy túlmelegedés, illetve a szigetelés megrongálása révén.

Ha olyan helyen szeretné felszerelni a készüléket, ahol szokatlanul poros, meleg vagy hideg, párás vagy vegyszerekkel telített a levegő, illetve ahol napi 24 órán keresztül üzemel (például reptéren, pályaudvaron stb.), vegye fel a kapcsolatot a márkaszervizzel. Ha nem így tesz, az komoly károsodást okozhat a készülékben.

Csak megfelelően földelt dugót és aljzatot használjon.

- A nem megfelelő földelés áramütést okozhat, illetve a készülék károsodásához vezethet. (Csak I. osztályú termékek esetén)

A készülék teljes kikapcsolásához húzza ki azt a fali aljzatból. Ügyeljen rá, hogy a fali aljzat és a tápkábel dugója mindig könnyen elérhető legyen.

A tartozékokat (elem stb.) olyan helyen tárolja, ahol a gyermekek nem férhetnek hozzájuk.

Ne ejtse le és üsse meg a terméket. Ha a készülék megrongálódik, szüntesse meg a tápellátást, és forduljon a szervizközponthoz.

A tisztításhoz húzza ki a tápkábelt a fali aljzatból, és puha, száraz törülközővel törölje le a készüléket. Ne használjon vegyszereket, például viaszt, benzolt, alkoholt, oldószert, rovarirtót, légfrissítőt, kenőanyagot vagy tisztítószert. Ezek a vegyszerek a készülék megrongálódását vagy a terméken található feliratok sérülését okozhatják.

Ne tegye ki a készüléket csepegő vagy fröccsenő folyadéknak.

Az elemeket ne dobja tűzbe.

Az elemeket ne szedje szét, ne hevítse túl, illetve ne zárja rövide.

Ha a távvezérlőben használt elemeket nem a megfelelő típusra cseréli, robbanásveszély léphet fel. Csak azonos vagy egyenértékű típusúra cserélje.

A Samsung által csatlakoztatás céljából biztosított váltakozó áramú adapter-tápcsatlakozó használatakor ügyeljen az alábbiakra:

A váltakozó áramú tápcsatlakozót illessze az adapterbe, amíg egy „kattanó” hangot nem hall.

A beillesztés után soha ne távolítsa el a váltakozó áramú tápcsatlakozót. (Nem lehet eltávolítani)

Ne helyezze aljzatba a váltakozó áramú tápcsatlakozót önmagában.

Ne használja a mellékelt váltakozó áramú tápcsatlakozót más eszközökkel.

A mellékelt váltakozó áramú tápcsatlakozón kívül ne helyezzen más tápcsatlakozókat az adapterbe.

Amikor eltávolítja az adaptert az aljzatból, függőlegesen húzza ki annak házát.

Ne helyezze az adaptert mennyezeten lévő aljzatba.

Ne ejtsen rá tárgyakat és ne tegye ki az adaptert ütésnek.

Ne forgassa el az adapteren jelzett tartománynál nagyobb mértékben.

Ez tüzet vagy áramütést okozhat.

Az adapter használata előtt távolítsa el annak bakelitborítását. Ellenkező esetben tüzet okozhat.

* A jelen Használati útmutatóban szereplő ábrák és rajzok kizárólag referenciául szolgálnak, és eltérhetnek a termék tényleges megjelenésétől. A termék kialakítása és jellemzői előzetes értesítés nélkül megváltozhatnak.

A FÁK országaiban beszélt nyelvek (orosz, ukrán és kazah) ehhez a termékhez nem érhetők el, mivel a termék az EU területén élő fogyasztók számára készül.

To reduce the risk of fire or electric shock, do not expose this apparatus to rain or moisture.

Apparatus shall not be exposed to dripping or splashing and no objects filled with liquids, such as vases, shall not be placed on the apparatus.

WARNING: FOR INDOOR USE ONLY

A doboz tartalma

Ellenőrizze, hogy az alábbi elemek mellékelve vannak-e a TV-készülékhez. Ha bármelyik tartozék hiányzik, forduljon a helyi márkakereskedőhöz.

Távvezérlő és elemek (2 db AAA)

Szabályozási útmutató

Használati útmutató

Tápkábel (Országonként és típusonként változó)

Jótállási jegy (egyres helyeken nem érhető el)

VÁLTAKOZÓ ÁRAMÚ TÁPCSATLAKOZÓ ÁTALAKÍTÁS (Országonként és típusonként változó)

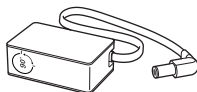

Tápegység

(Országonként és típusonként változó)

A csatlakozó szögének beállítása a tápegységen

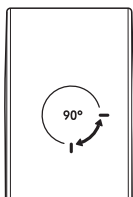

- Soha ne fordítsa a tápegységen a csatlakozót a megengedettnél tovább.
- A tartozékok színe és formája típustól függően eltérő.
- A termékhez nem mellékelt kábelek külön szerezhetők be.
- Nyissa ki a dobozt, és ellenőrizze, hogy a csomagolóanyagok mögött vagy között nem található-e további tartozék.

A következő esetekben előfordulhat, hogy adminisztrációs díjat kell fizetnie:

(a) Szerelőt hív, de a termék nem hibás (azaz abban az esetben, ha Ön nem olvasta el a használati útmutatót).

(b) Szervizbe viszi a terméket, de a termék nem hibás (azaz abban az esetben, ha Ön nem olvasta el a használati útmutatót).

Tájékoztatni fogjuk az adminisztrációs díjról a szerelő látogatása előtt.



Figyelmeztetés: A képernyő a helytelen kezeléskor fellépő közvetlen nyomástól megsérülhet. Azt javasoljuk, hogy a TV-készüléket az ábrán látható módon a szélénél fogva emelje fel.



A tv-készülék távvezérlőjének használata

Kapcsolja be a TV-készüléket az alján található Távirányító gombbal, majd használja a vezérlőmenüt. A vezérlőmenü akkor jelenik meg, ha a TV-készülék bekapcsolt állapotában megnyomja a gombot. A használatával kapcsolatban további tájékoztatásért lásd az alábbi ábrát.

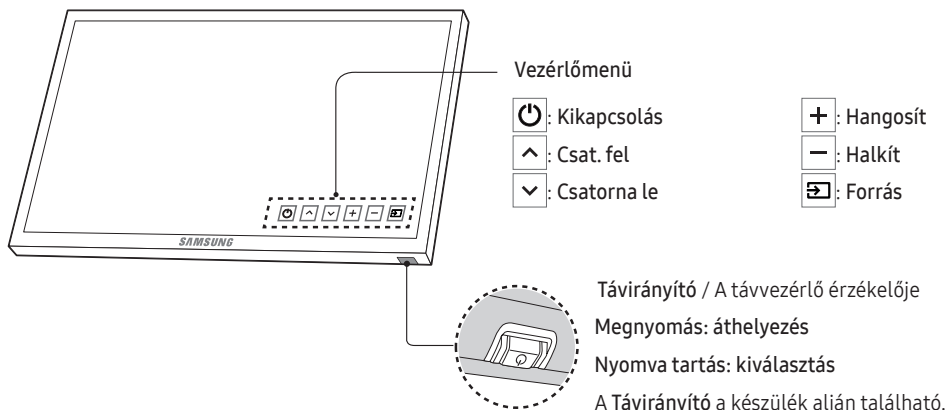

A távvezérlő

- A távvezérlőn Braille-pontok találhatóak a Be-ki kapcsolás, Csatorna, Hangerő és az Belépés gombokon, így ezeket látássérültek is használhatják.



- A fent említett gombnevek különbözhetnek a gombok valós neveitől.

Az elemek behelyezése a távvezérlőbe

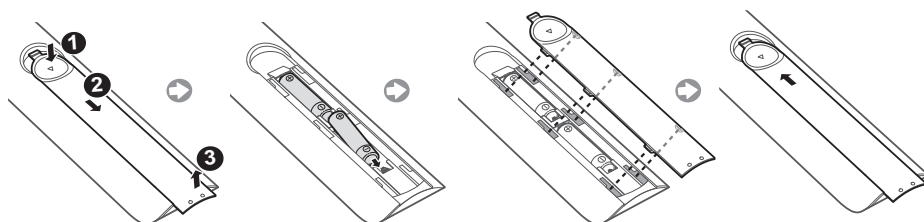

A bemeneti forrás módosítása

Jelforrás

A TV-készülék vagy a TV-készülékhez csatlakoztatott más külső források, például DVD/Blu-ray lejátszó/beltéri egység/STB műholdas beltéri egység kiválasztásához használható.

1. Nyomja meg a **SOURCE** gombot a távvezérlőn.
2. Válassza ki a kívánt külső bemeneti forrást.
 - **TV / HDMI1 / HDMI2/DVI / AV / Komponens**
 - A **Forrás** pontban a csatlakoztatott bemenetek kiemelten jelennek meg.
 - A számítógép (D-Sub) bemenet nem támogatott. Ha a TV-készülékhez számítógépet kíván csatlakoztatni, akkor csatlakoztassa a HDMI-DVI-kábelt a TV-készülék **HDMI IN 2(DVI)** aljzatához.

A(z) Névszerkesztés használata

A **Forrás** pontban nyomja meg a(z) **TOOLS** gombot, ahol beállíthatja a kívánt külső bemeneti források neveit.

- Ha HDMI-kábelen keresztül számítógépet csatlakoztat a **HDMI IN 2(DVI)** aljzathoz, akkor a TV-készüléken állítsa be a **PC** módot a **Névszerkesztés** menüben.
- Ha HDMI-DVI-kábelen keresztül számítógépet csatlakoztat a **HDMI IN 2(DVI)** aljzathoz, akkor a TV-készüléken állítsa be a **DVI PC** módot a **Névszerkesztés** menüben.
- Ha HDMI-DVI-kábelen keresztül AV-eszközöket csatlakoztat a **HDMI IN 2(DVI)** aljzathoz, akkor a TV-készüléken állítsa be a **DVI-eszközök** módot a **Névszerkesztés** menüben.

Információ

Itt tekintheti meg a csatlakoztatott külső eszközre vonatkozó információkat.

Csatlakozás a KÖZÖS ILLESZTŐFELÜLET (CI) foglalatához (a tévénézéshez használt kártyafoglalathoz)

- Országonként és típusonként változó.
- A CI-kártya csatlakoztatásához vagy leválasztásához kapcsolja ki a tv-készüléket.

A „CI vagy CI+ CARD” kártya használata

Fizetős csatornák megtekintéséhez be kell helyezni a CI- vagy a CI+-kártyát.

- Ha nem helyezi be a CI- vagy CI+-kártyát, bizonyos csatornáknál a „Scrambled Signal” (Kódolt jel) üzenet jelenik meg a képernyőn.
- Körülbelül 2-3 perc múlva megjelennek a telefonszámot, a CI- vagy CI+-kártya azonosítóját, a készülék azonosítóját, valamint az egyéb adatokat tartalmazó párosítási információk. Ha hibaüzenet jelenik meg, forduljon a szolgáltatóhoz.
- Ha a csatornaadatok konfigurálása befejeződött, megjelenik a csatornalista frissítésének végrehajtását jelző „Updating Completed” (Frissítés kész) üzenet.
- **MEGJEGYZÉS**
 - A CI- vagy CI+-kártya a helyi kábelszolgáltatótól szerezhető be.
 - Eltávolításakor óvatosan húzza ki a CI- vagy CI+-kártyát, mivel az leesés esetén károsodhat.
 - A CI- vagy CI+-kártyát a kártyán jelzett irányban helyezze be.
 - A COMMON INTERFACE nyílásának elhelyezkedése a készülék modelljétől függően eltérő lehet.
 - A CI- vagy CI+-kártyák bizonyos országokban és régiókban nem támogatottak. Tájékoztatásért forduljon márkakereskedőjéhez.
 - Ha bármilyen probléma lép fel, forduljon a szolgáltatóhoz.
 - Helyezzen be a jelenlegi antennabeállításokat támogató CI- vagy CI+-kártyát. Előfordulhat, hogy a kép torz, vagy egyáltalán nem jelenik meg.

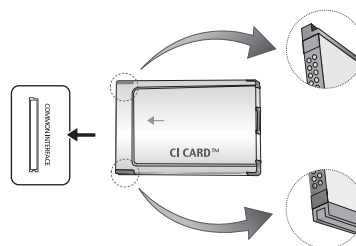

- A kép az adott modelltől függően eltérő lehet.

Az e-Manual

MENU  → Terméktámogatás → e-Manual → ENTER 



A TV-készüléken elérhető **e-Manual** a TV-készülék funkcióira vonatkozó útmutatókat tartalmazza. A szolgáltatás használatához nyomja meg a távirányító **E-MANUAL** gombját. A fel/le/bal/jobb gombokkal válasszon ki egy kategóriát, majd egy témakört, ezután nyomja meg az **ENTER**  gombot. Az **e-Manual** megjeleníti a kívánt oldalt.

A megfelelő oldal a menüből is elérhető:

- Az **e-Manual** fő menüjébe való visszatéréshez nyomja meg a távirányító **E-MANUAL** gombját.

Képernyőkép



Műveletgombok

 **Mutató:** A mutató képernyőjének megjelenítése.

- A mutató elérhetősége az adott nyelvtől függ.

 **Belépés:** Egy kategória vagy almenü kiválasztása.

 **Kilépés:** Kilépés az e-Manual funkcióból.



<A Tartalom megtekintése>

 **Próba most:** A témakörnek megfelelő képernyőmenü megjelenítése. Az e-Manual képernyőhöz való visszatéréshez nyomja meg az **E-MANUAL** gombot.

 **Otthon:** Átvált az e-Manual kezdőképernyőjére.

 **Oldal:** Tovább lépés az előző vagy a következő oldalra.

 **Nagyítás:** A képernyő nagyítása.

- Nyomja meg a  (**Nagyítás**) gombot a képernyő nagyításához. A kinagyított képernyőt az  vagy  gombokkal görgetheti. A képernyő visszaállításához normál méretűre, nyomja meg a **RETURN** gombot.

Váltás egy e-Manual témakör és a kapcsolódó képernyőmenü(k) között.

- Egyes menük esetében ez a funkció nem használható.
- A **Próba most** funkció nem használható, ha a menü nem aktív.

1. módszer	2. módszer
<ol style="list-style-type: none">1. Ha használni szeretne egy e-Manual témakörhöz tartozó menüt, akkor a piros gomb megnyomásával válassza a Próba most lehetőséget.2. A e-Manual képernyőhöz való visszatéréshez nyomja meg az E-MANUAL gombot.	<ol style="list-style-type: none">1. Egy témakör megjelenítésekor nyomja meg az ENTER gombot. Megjelenik a „Szeretné végrehajtani?” kérdés. Válassza az Igen lehetőséget, majd nyomja meg az ENTER gombot. Megjelenik a képernyőmenü.2. A e-Manual képernyőhöz való visszatéréshez nyomja meg az E-MANUAL gombot.

Témakör keresése a mutató oldalon

- Ez a funkció csak bizonyos nyelveken áll rendelkezésre.
1. Ha kulcsszó alapján szeretne keresni, akkor a kék gomb megnyomásával válassza a **Mutató** lehetőséget.
 2. Az **◀** vagy **▶** gombbal válassza ki a kívánt karaktersorrendet.
 3. Az **▲** vagy **▼** gombbal válasszon egy megjeleníteni kívánt kulcsszót, majd nyomja meg az **ENTER** gombot.
 4. Megtekintheti a kapcsolódó e-Manual útmutató-képernyőt.
 - A **Mutató** képernyő bezárásához nyomja meg a **RETURN** gombot.

Kezdeti beállítás

A TV-készülék első bekapcsolásakor a képernyőn egymás után megjelenő üzenetek segítségével végezheti el az alapbeállításokat. Nyomja meg az **POWER** gombot. A **Beállítás** funkció csak akkor érhető el, ha a tv-készülék a beállított jelforrás.

- Ha a telepítés előtt csatlakoztat egy eszközt a **HDMI IN 1(STB)** csatlakozóhoz, akkor a **Csatorna forrásának típusa** automatikusan a következőre változik: **Set-top box**. Ha nem szeretné kiválasztani a **Set-top box** lehetőséget, válassza a következőt: **Antenna**.

Ha alaphelyzetbe szeretné állítani ezt a funkciót...

Válassza a **Rendszer - Beállítás** (Kezdeti beállítás) lehetőséget. Adja meg 4-jegyű PIN kódját. Az alapértelmezett PIN kód „0-0-0-0”.

A PIN kód módosításához használja a **PIN módosítása** funkciót.

A **Beállítás** (**MENU** → **Rendszer**) művelet otthon újból el kell végeznie annak ellenére, hogy az üzletben már elvégezte.

- Ha elfelejtette a PIN kódot, a kód „0-0-0-0”-ra történő visszaállításához nyomja meg a távirányítón az alábbi gombokat a következő sorrendben: **MUTE** → **8** → **2** → **4** → **POWER** (be).

Teletext funkció

A teletext szolgáltatás tárgymutató oldala leírja, hogyan használhatja ezt a szolgáltatást. A teletext-információk pontos megjelenítéséhez megbízható csatornavételre van szükség. Különböző információ veszt el, vagy bizonyos oldalak nem jelennek meg.

- A távvezérlőn található színgombok megnyomásával közvetlenül válthat a teletext oldalak között.

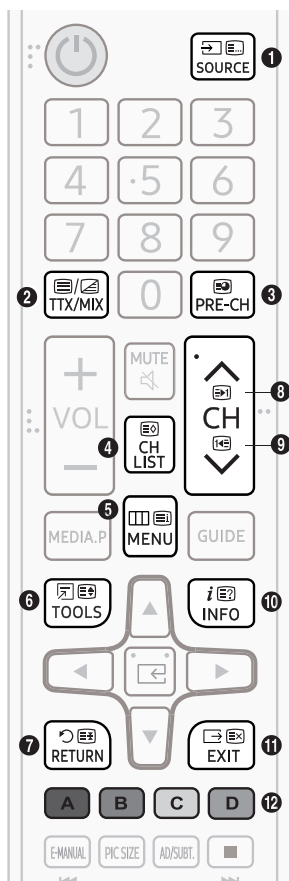

1. (mód): A teletext módjának kiválasztása (LIST/FLOF). LISTA módban lenyomva a mód átvált Lista mentése módra. A Lista mentése módban a (Mentés) gombbal mentheti listába a teletextoldalt.
2. (Teljes TTX/Dupla TTX/mix/ki): az aktuális csatorna Teletext módjának aktiválása. A gomb kétszeri megnyomásával átfedésben, egyszerre jelenítheti meg a Teletext módot és a csatornán vett műsor képét. Még egyszer megnyomva kiléphet a teletext módból.
3. (aloldal): az elérhető aloldal megjelenítése.
4. (tárolás): eltárolja a teletext oldalakat.
5. (tárgymutató): a tartalomjegyzék oldal megjelenítése a teletext használata közben bármikor.
6. (méret): a teletext szövegének megjelenítése dupla méretben a képernyő felső részén. Ha azt szeretné, hogy a szöveg a képernyő alsó részén jelenjen meg, nyomja meg még egyszer a gombot. A normál megjelenítéshez a gomb ismételt megnyomásával térhet vissza.
7. (tartás): Az aktuális oldal megjelenítésének tartása abban az esetben, ha számos másodlagos oldal követi automatikusan. A visszavonáshoz nyomja meg ismét a gombot.
8. (oldal fel): megjeleníti a következő teletext oldalt.
9. (oldal le): megjeleníti az előző teletext oldalt.
10. (felfedés): rejtett szöveg (pl. fejtörők megfejtései) megjelenítése. A normál képernyőhöz a gomb ismételt megnyomásával térhet vissza.
11. (mégse): a teletext méretének lekicsinyítése, így az a sugárzott műsorról átfedésben jelenik meg.
12. Színes gombok (piros, zöld, sárga, kék): ha a műsorszolgáltató FASTEXT rendszert használ, a teletext oldalon található, színkóddal jelölt különböző témák a színes gombokkal is kiválaszthatók. Nyomja meg a kívánt témának megfelelő színes gombot. Megjelenik az adott színnek megfelelő oldal. Az elemeket a fent leírt módszerrel választhatja ki. Az előző vagy a következő oldal megjelenítéséhez nyomja meg a megfelelő színes gombot.

A teletextoldalak hat kategória szerint vannak rendezve

Betűjel	Tartalom
A	A kiválasztott oldalszám.
B	A sugárzó csatorna azonosítója.
C	Aktuális oldalszám vagy kereséssel kapcsolatos jelzések.
D	A dátum és az idő.
E	A szöveg.
F	Állapotinformáció. FASTEXT információ.

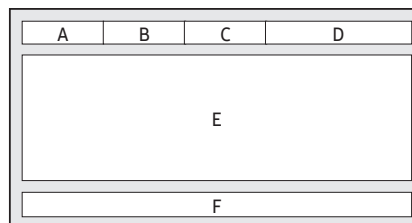

Hibaelhárítás és karbantartás

Hibaelhárítás

Ha úgy tűnik, hogy a tévékészülékkel valamilyen probléma van, először tekintse át az alábbiakban ismertetett hibajelenségeket és megoldásukat. Ha egyik hibaelhárítási tipp sem bizonyul hasznosnak, látogasson el a „www.samsung.com” weboldalra, vagy forduljon a Samsung ügyfélszolgálatához.

Képmínőség

- Először is végezze el a **Képteszt** műveletet, és ellenőrizze, hogy a tesztábra megfelelően jelenik-e meg tévékészülékén. (lépjen a **MENU - Terméktámogatás - Öndiagnosztika - Képteszt** parancsra.) Ha a tesztábra megfelelően jelenik meg, akkor a gyenge képmínőséget a forrás vagy a jel okozza.

A tévékészülék által megjelenített kép nem olyan szép, mint az üzletben volt.

- Ha analóg dekóder/beltéri egységgel rendelkezik, váltson digitális beltéri egységre. Használjon HDMI- vagy komponenskábelrel a HD- (nagy felbontású) képmínőség elérése érdekében.
- Kábeles/műholdas előfizető: Próbálja ki a csatornalistában szereplő digitális csatornákat.
- Antennacsatlakozás: Az automatikus hangolás után próbálja ki a HD-csatornákat.
- Sok HD-csatorna átkonvertált SD (normál felbontású) tartalmat sugároz.
- Állítsa a kábel/set-top box videokimeneti felbontását 1080i vagy 720p értékre.
- Tévénézéskor tartsa be a tévétől számított ajánlott minimális távolságot, amely függ a mérettől és a jel felbontásától.

Torz a kép: makroblokk, kis blokk, pontok, pixelesedés

- A képtartalom tömörítése a kép torzulásával járhat, különösen gyorsan mozgó képsorozatok esetén, amelyeket például sportműsorok és akciófilmek tartalmaznak.
- Az alacsony jelszint vagy rossz minőségű jel is okozhat képtorzítást. Ez nem a tévékészülék hibája.
- Ha a tévékészülék közelében (legfeljebb körülbelül 1 méter távolságban) használ mobiltelefont, az képzajt okozhat az analóg és a digitális tévékészülékek esetén.

A színek rosszak vagy hiányoznak.

- Komponenscsatlakozás használata esetén ellenőrizze, hogy a megfelelő aljzatokhoz csatlakoznak-e a komponenskábelek. A helytelen vagy laza csatlakoztatás színproblémákhoz vezethet, vagy a kép hiányát okozhatja.

A színek rossz minőségűek, vagy gyenge a fényerő.

- Állítson a tévékészülék **Kép** beállításain. (lépjen a **Kép üzemmód / Szín / Fényerő / Élesség** menübe)
- Állítsa be a tévékészülék menüjének **Energiagazdálk.** opcióját. (lépjen a **MENU - Rendszer - Eco-megoldás - Energiagazdálk.** menübe)
- Próbálja meg visszaállítani a képet az alapértelmezett képbeállítások megtekintéséhez. (lépjen a **MENU - Kép - Kép visszaállítása** menübe)



A képernyő szélén pontozott vonal látható.

- Ha a képméret beállítása **Képernyőhöz ig.**, akkor módosítsa **16:9** értékre.
- Módosítsa a kábeltelevíziós vagy műholdas beltéri egység felbontását.

A kép fekete-fehér.

- Ha AV-kompozit bemenetet használ, csatlakoztassa a videokábelt (sárga) a tévékészülék 1. komponensbemenetén található zöld színű aljzathoz.

Csatornaváltásnál a kép lefagy, torz vagy késik.

- Ha kábeltelevíziós beltéri egységhez csatlakozik, próbálja meg a beltéri egységet alaphelyzetbe állítani. Csatlakoztassa újra a tápkábelt, és várjon, amíg a beltéri egység újraindul. Ez akár 20 percet is igénybe vehet.
- A dekóder kimeneti felbontását állítsa 1080i vagy 720p értékre.

Hangminőség

- Először is végezze el a **Hangteszt** műveletet, és ellenőrizze, hogy a tévé hangja megfelelően működik. (Lépjen a **MENU - Terméktámogatás - Öndiagnosztika - Hangteszt** menübe)
- Ha a teszt során a hangot megfelelőnek találja, a hang problémáját valószínűleg a forrás vagy a jel okozza.

Nincs hang, vagy túl halk még maximális hangerő-beállításnál is.

- Ellenőrizze a tévékészülékhez csatlakoztatott eszköz (kábeltelevíziós vagy műholdas beltéri egység, DVD-lejátszó, Blu-ray lejátszó stb.) hangerejét.

A kép jó, de nincs hang.

- A hang menü **Hangszóró kiválasztása** beállításánál válassza a **TV-hangszóró** lehetőséget.
- Ha külső eszközt használ, győződjön meg arról, hogy a hangkábeleket a megfelelő hangbemenetekhez csatlakoztatta a tévékészüléken.
- Ha külső eszközt használ, ellenőrizze az eszköz hangkimeneti beállítását (például előfordulhat, hogy a kábeltelevíziós beltéri egység hangbeállítását HDMI-re kell állítani, ha a beltéri egység HDMI-kábellel csatlakozik a tévékészülékhez).
- Ha DVI-HDMI kábelt használ, külön hangkábelre is szükség van.
- A tápkábel ismételt csatlakoztatásával indítsa újra a csatlakoztatott eszközt.

A hangszórókból hallható hang nem megfelelő, zajos.

- Ellenőrizze a kábelek csatlakozásait. Ellenőrizze, hogy a videokábel nem a hangbemenethez van-e csatlakoztatva.
- Antenna-/kábelcsatlakozás esetén ellenőrizze a jelerősséget. Az alacsony jelszint hangtorzulást idézhet elő.

Nincs kép, nincs videó

A tévékészülék nem kapcsol be.

- Ellenőrizze, hogy a hálózati tápkábel biztonságosan van-e csatlakoztatva a fali aljzathoz és a tévékészülékhez.
- Ellenőrizze, hogy van-e áram a fali aljzatban.
- A TV-készüléken a **POWER** gomb megnyomásával ellenőrizze, hogy a probléma nem a távvezérlővel van-e. Ha a tévé bekapcsol, tekintse meg az alábbi, „Nem működik a távvezérlő” című részt.

A tévékészülék automatikusan kikapcsol.

- Győződjön meg arról, hogy az **Aut. Kikapcsolás** beállítása **Ki** az **Idő** menüben.
- Ha a tévékészülék számítógéphez van csatlakoztatva, ellenőrizze a számítógép energiabeállításait.
- Győződjön meg arról, hogy a tápkábel megfelelően csatlakozik-e a fali aljzatba és a tévékészülék aljzatába.
- A **Jel nélküli idő** funkció kikapcsolja a tévékészüléket, ha az a megadott ideig nem kap jelet. **AAut. kikapcs.** funkció kikapcsolja a tévékészüléket, ha négy órán keresztül nem történik felhasználói beavatkozás.



Nincs állókép vagy videó.

- Ellenőrizze a kábelcsatlakozásokat (húzza ki, majd csatlakoztassa újra a tévékészülékhez és a külső eszközökhöz csatlakozó összes kábelt).
- Állítsa be a külső eszközök (kábeltévé/set-top box, DVD, Blu-ray stb.) videokimeneteit a tévékészülék videobemenetéhez illeszkedve. Ha például a külső eszköz kimenete HDMI, azt a tévékészülék HDMI-bemenetéhez csatlakoztassa.
- Ellenőrizze, hogy a csatlakoztatott eszközök be vannak-e kapcsolva.
- A távirányító SOURCE gombjával válassza ki a TV-készüléken a megfelelő jelforrást.
- A tápkábel ismételt csatlakoztatásával indítsa újra a csatlakoztatott eszközt.

Antennacsatlakozás (légi/kábeles) (kábeles: országtól függően)

A tévékészülék nem fogja az összes csatornát.

- Ellenőrizze, hogy az antennakábel megfelelően van-e csatlakoztatva.
- Próbálja meg a **Beállítás** (Kezdeti beállítás) funkcióval hozzáadni az elérhető csatornákat a csatornalistához. Lépjen a **MENU - Rendszer - Beállítás** (Kezdeti beállítás) menüre, majd várja meg, amíg a készülék az összes elérhető csatornát tárolja.
- Ellenőrizze, hogy az antenna megfelelően van-e pozicionálva.

Torz a kép: makroblokk, kis blokk, pontok, pixelesedés

- A képtartalom tömörítése a kép torzulásával járhat, különösen gyorsan mozgó képsorozatok esetén, amelyeket például sportműsorok és akciófilmek tartalmaznak.
- Gyenge jel is okozhat képtorzítást. Ez nem a tévékészülék hibája.

Egyéb

A kép nem tölti ki a teljes képernyőt.

- HD csatornák esetén a képernyő mindkét oldalán fekete sáv látható az átkonvertált SD (4:3) tartalom megjelenítésekor.
- A tévékészülék képarányától eltérő filmek nézésekor a képernyő tetején és alján fekete sáv látható.
- Módosítsa a képméret-beállításokat a külső eszközön, vagy állítsa a tévékészüléket teljes képernyős üzemmódba.

Nem működik a távvezérlő.

- Cserélje ki a távirányító elemeit, ügyelve a pólusok (+/-) megfelelő irányára.
- Tisztítsa meg a távvezérlő átviteli ablakát.
- Irányítsa a távvezérlőt közvetlenül a tv-készülék felé 1,5–2 m távolságról.

A dekóder/set-top box távvezérlője nem kapcsolja be vagy ki a tévékészüléket, és nem szabályozza a hangerőt.

- Programozza be a dekóder/set-top box távvezérlőjét, hogy kezelje a tévékészüléket. A SAMSUNG TV kódját a dekóder/set-top box felhasználói kézikönyvében találja.

Megjelenik a „Nem támogatott üzemmód” üzenet.

- Ellenőrizze a tévékészülék által támogatott felbontásokat, és ennek megfelelően állítsa be a külső eszköz kimeneti felbontását.

A tévékészülék műanyagzagot áraszt.

- Ez a szag normális, és idővel megszűnik.



A tévé Jelinformáció a Öndiagnosztika teszt menüben nem érhető el.

- Ez a funkció csak antenna/RF/koaxiális csatlakozású digitális csatornák esetén érhető el.

A tévékészülék jobbra vagy balra dől.

- Szerelje le az állványt a tévékészülekről, majd ismét szerelje fel.

Problémák vannak az állvány összeszerelésével.

- Győződjön meg arról, hogy a tévékészülék sík felületen van elhelyezve. Ha nem tudja a csavarokat eltávolítani a tévékészülekből, használjon mágneses csavarhúzó.

Az Adás menü szürke (nem érhető el).

- Az Adás menü csak a tévéjelforrás kiválasztása esetén érhető el.

A beállításai elvesznek 5 perc elteltével, illetve a tévékészülék kikapcsolásakor.

- Ha a tévékészülék Üzlet mód módban van, akkor 5 percenként alaphelyzetbe állítja a hang- és képbeállításokat. Ha Üzlet mód üzemmódról Otthon módra kívánja a beállításokat módosítani, akkor a SOURCE gombbal válassza ki a TV üzemmódot, majd lépjen a MENU - Terméktámogatás - Használati mód pontra.

Időnként megszűnik a hang vagy a kép.

- Ellenőrizze a kábelcsatlakozásokat, és csatlakoztassa újra a kábeleket.
- A hang vagy a kép hiányát okozhatja túlságosan merev vagy vastag kábelek használata. Ellenőrizze, hogy a kábelek elég rugalmasak-e hosszú távú használathoz. Ha a TV-készüléket a falra szereli, azt javasoljuk, hogy 90 fokban elfordított csatlakozókkal rendelkező kábeleket használjon.

Közletről nézve kis szemcsék láthatók a tévékészülék keretén.

- Ez a készülék kialakításának része, nem hiba.

A PIP menü nem érhető el.

- A PIP funkció csak akkor érhető el, ha a HDMI vagy a Komponens forrást használja.

A tévékészüléket 45 perccel ezelőtt kikapcsolta, majd a készülék ismét bekapcsolt.

- Ez normális jelenség. A tévé az OTA (antennán keresztül) funkció segítségével frissíti a tévézés közben letöltött firmware-programot.

Ismétlődő kép-/hangproblémák tapasztalhatók.

- Ellenőrizze és módosítsa a választott jelforrást.

Az állvány gumilábai reakcióba léphetnek egyes bútorok külső felületével.

- Ennek elkerülésére használjon filc alátétet minden olyan helyen, ahol a tévékészülék közvetlenül érintkezik a bútortalattal.

Megjelenik a „This file may not be playable properly.” (Ez a fájl nem játszható le megfelelően.) üzenet.

- Ennek oka a tartalom magas bitrátája lehet. A tartalom általában lejátszható, de a lejátszással problémák lehetnek fel.

A tévékészülék optimális állapotban tartásához telepítse a legújabb firmware-t (www.samsung.com → támogatás) USB-meghajtó segítségével.

Ez a TFT LED-panel olyan alpixelekből álló panelt alkalmaz, amely gyártásához kifinomult technológia szükséges. A képernyőn azonban előfordulhat néhány fényes vagy sötét képpont. Ezek a képpontok nem befolyásolják a készülék teljesítményét.

A használati útmutatóban szereplő egyes funkciók és képek csak adott modellek esetén érhetőek el.



Állóképre vonatkozó figyelmeztetés

Kerülje el az állóképek (pl. JPEG-képfájlok), állóképelemek (pl. csatornalogók, részvényárfolyam-sávok, a képernyő alján megjelenő átúszó hírsávok stb.), illetve a panoráma vagy a 4:3 képformátumú képek megjelenítését a képernyőn. Az állóképek folyamatos megjelenítése a képek beégését okozhatja a LED-képernyőn, ez pedig ronthatja a képminőséget. A káros hatások csökkentéséhez kövesse a lenti javaslatokat:

- Ne nézze hosszú időn keresztül ugyanazt az állóképet.
- A képet mindig teljes képernyős módban próbálja megjeleníteni. Használja a tévékészülék képformátum menüjét a lehető legjobb egyezés eléréséhez.
- Csökkentse a képernyő fényerejét és kontrasztját az utóképek megjelenésének elkerülése érdekében.
- Használja a tv-készülék összes olyan funkcióját, amely a beégés elleni védelemre szolgál. A részletekért tekintse át az e-Manualt.

A tv-készülék gondozása

- Ha a tv-készülék képernyőjén matrica volt elhelyezve, a matrica eltávolítása után szennyeződés maradhat a helyén. Tévénézés előtt távolítsa el ezt a szennyeződést.
- A tv-készülék külseje és képernyője tisztítás közben megkarcolódhat. A készülék külsejét és képernyőjét puha kendővel óvatosan törölje le a karcolások elkerülése érdekében.
- Ne permetezzen vizet vagy más folyadékot közvetlenül a tv-re. A termékbe kerülő folyadék meghibásodást, tüzet vagy áramütést okozhat.
- Kapcsolja ki a tévét, majd egy mikroszálas törölkendővel óvatosan törölje le a foltokat és ujjnyomokat a képernyőről. Kevés vízzel megnedvesített, puha törölkendővel tisztítsa a tv-készülék külsejét. Ne használjon gyúlékony folyadékot (pl. benzolt, hígítót) vagy tisztítószert. A makacs foltok esetén permetezzen egy kevés képernyőtisztítót a törölkendőre.

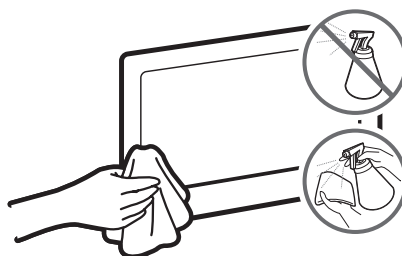

Javaslatok – csak EU-országok esetén



A Samsung Electronics kijelenti, hogy ez a tv-készülék megfelel az 1999/5/EK irányelv alapvető követelményeinek és egyéb vonatkozó előírásainak.

A hivatalos Megfelelőségi nyilatkozat a <http://www.samsung.com> webhelyen olvasható. Ehhez lépjen be a Támogatás > Terméktámogatás keresése menübe, és írja be a típus nevét.

Jelen berendezés az EU összes országában működtethető.

A tv-készülék felszerelése

A tv-készülék falra szerelése



Ha a készüléket falra szereli fel, ezt pontosan a gyártó által javasolt utasítások szerint tegye. A nem megfelelően felszerelt készülék lecsúszhat vagy leeshet, súlyos személyi sérülést okozva ezzel gyermekeknek és felnőtteknek egyaránt, és a készülék is komolyan megsérülhet.

A tévékészülék a (külön kapható) fali konzol segítségével szerelhető a falra.

A Samsung Electronics nem vállal felelősséget a készülékben keletkezett károkért, illetve az Ön vagy mások sérüléseirért abban az esetben, ha úgy dönt, hogy saját maga szereli fel a fali konzolt.

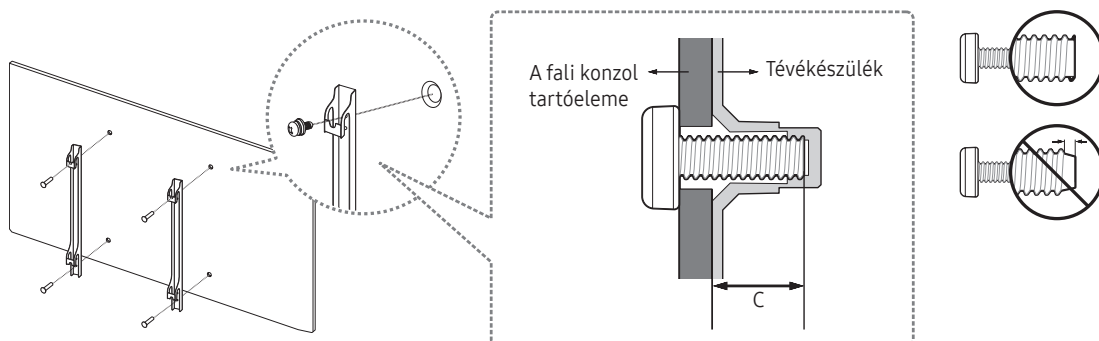

Magyar

Megjegyzések és műszaki adatok a VESA fali rögzítőkészlethez

A fali konzolt szilárd, a padlóra merőleges falra szerelje fel. Mielőtt a fali konzolt gipszkartonon kívül bármi másra felszerelné, további információkért forduljon a legközelebbi kereskedőhöz. A mennyezetre vagy ferde falra történő felszerelés esetén a készülék lezuhanhat és súlyos személyi sérüléseket okozhat.

A fali konzol tartozékainak szabványos méretei az alábbi táblázatban olvashatók.

Ha Ön egy harmadik fél által árusított fali konzolt szerel fel, az alábbi táblázat C oszlopában megtalálja a tv-készülék fali konzolhoz történő rögzítéséhez használható csavarok hosszát.

A tv-készülék mérete hüvelykben	VESA-csavarfuratok távolsága (A * B) milliméterben	C (mm)	Szabványos csavar	Mennyiség
32	100 x 100	19 – 20	M4	4
40 ~ 55	200 x 200		M8	

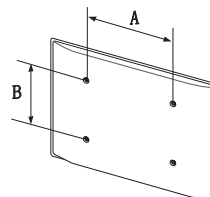



A fali konzol felszerelésekor a tv-készülék legyen kikapcsolva. A bekapcsolt készülék áramütést okozhat.

Ne használjon olyan csavarokat, amelyek hosszabbak a normál méretnél, illetve amelyek nem felelnek meg a normál csavarokkal szemben előírt VESA követelményeknek. A túl hosszú csavarok sérülést okozhatnak a TV-készülék belsejében.

- A csavarok számára előírt VESA követelményeknek meg nem felelő fali konzoloknál a csavarok hossza a fali konzol jellemzőitől függően eltérő lehet.
- Ne húzza meg túl erősen a csavarokat. Ez a termék sérülését vagy a termék leesését okozhatja, ami személyi sérüléshez vezethet. A Samsung nem vállal felelősséget az ilyen balesetekért.
- A Samsung nem vállal felelősséget azokért a terméket ért károsodásokért vagy az olyan személyi sérülésekért, amelyeket a VESA szabványtól eltérő fali tartók használata vagy a szerelési utasításban leírtak be nem tartása okoz.
- Ne szerelje fel a tv-készüléket 15 foknál nagyobb dőlésszöggel.
- Mindig két ember szerelje fel a falra a tv-készüléket.

Megfelelő szellőzés biztosítása a tv-készülék számára

A TV-készülék üzembe helyezésekor a megfelelő szellőzés biztosítása érdekében hagyjon legalább 10 cm távolságot a TV-készülék és más tárgyak (fal, szekrény stb.) között. Ennek elmulasztása tüzet okozhat, vagy a készülék meghibásodását eredményezheti a belső hőmérséklet megemelkedése miatt.

Ha állványra vagy fali konzolra szereli a tv-készüléket, csak a Samsung Electronics termékeit használja. Más gyártó alkatrészeinek használata a készülékkel kapcsolatos problémákhoz vagy – a készülék leesésének következtében – személyi sérüléshez vezethet.

Felszerelés állványra

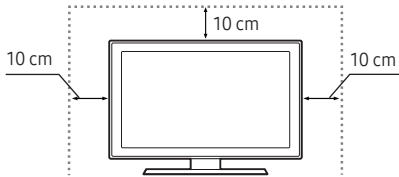

Felszerelés fali konzollal

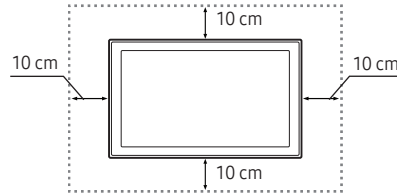

Használati útmutató

Kérjük, hogy a készülék működtetése előtt gondosan olvassa végig a kezelési útmutatót és őrizze meg, mert később szüksége lehet rá.

A tv-készülék állványra szerelése

Győződjön meg arról, hogy az ábrán látható minden tartozék a rendelkezésére áll, és az állványt az itt leírt módon szerelje össze.

Biztonsági óvintézkedések: A tv-készülék biztonságos rögzítése a falon



Figyelem: A tv-készülék leeshet, ha elhúzzák, eltolják vagy felmásznak rá. Különösen arra ügyeljen, hogy gyermekei ne borítsák fel a tv-készüléket, mert ez súlyos sérülést, sőt akár halált is okozhat. Tartsa be a tv-készülékhez mellékelt biztonsági tájékoztatóban foglalt összes biztonsági előírást. A még nagyobb stabilitás és biztonság érdekében vásárolja meg, és az alábbiak szerint szerelje fel a leesés elleni eszközt.



FIGYELMEZTETÉS: Soha ne helyezze a TV-készüléket instabil felületre. A TV-készülék leeshet, ami súlyos sérüléshez vagy akár halálhoz is vezethet. A sérülések, főképp a gyermekek sérülései, bizonyos óvintézkedésekkel nagyrészt elkerülhetők:

- a TV-készülék gyártója által javasolt szekrények és állványok használatával,
- ha kizárólag olyan bútort használ, amely biztonságosan megtartja a TV-készüléket,
- ha mindig meggyőződik arról, hogy a TV-készülék nem lóg túl a bútor peremén,
- csak abban az esetben helyezi a TV-készüléket magas bútorokra (például faliszekrényre vagy könyvespolcra), ha mind a bútort, mind pedig a TV-készüléket megfelelően rögzíti.
- ha nem helyezi a TV-készüléket terítővel vagy hasonló ruhaanyaggal letakart bútorra,
- ha felhívja a gyermekek figyelmét, hogy veszélyes felmászni a bútorokra azért, hogy elérjék a TV-készüléket vagy annak vezérlőt.

Abban esetben is tartsa be a fenti óvintézkedéseket, ha régebbi TV-készülékét megőrzi és máshová helyezi.

- Amikor csere vagy tisztítás céljából arrébb rakja vagy felemeli a tévékészüléket, vigyázzon, nehogy kihúzza az állványt.

A tv-készülék leesésének megakadályozása

1. Helyezzen csavarokat az egyik tartókonzolba, és hajtsa be őket szilárdan a falba. Ellenőrizze, hogy a csavarok szilárdan rögzültek-e a falban.
 - A fal típusától függően más anyag, például tipli használata is szükséges lehet.
2. Helyezzen csavarokat a másik tartókonzolba, és hajtsa be a tv-készülékbe.
 - Előfordulhat, hogy a csavarok nincsenek mellékelve a termékhez. Ebben az esetben az alábbiaknak megfelelő csavarokat vásároljon.
3. A tv-készülékhez és a falhoz rögzített konzolokat kösse össze erős zsineggel, majd húzza szorosra a zsinoget.
 - Helyezze a tv-készüléket a fal közelébe, nehogy hátrabilenjen.
 - A zsinoget úgy rögzítse, hogy a falhoz rögzített konzolok a tv-készülékhez rögzített konzolokkal azonos magasságban vagy azoknál alacsonyabban legyenek.

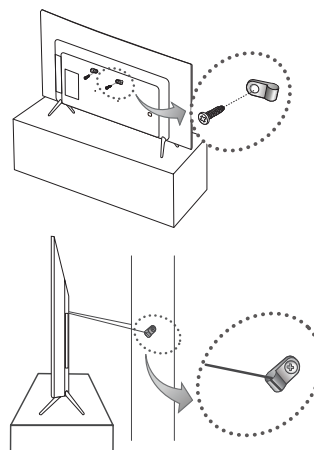

Lopásgátló Kensington-zár

A Samsung nem biztosít a termékhez Kensington-zárat. Ez egy olyan eszköz, melynek a segítségével közterületen fizikailag rögzíthető a rendszer. A kinézete és a rögzítési módja a gyártótól függően az ábrázolttól eltérhet. A helyes használattal kapcsolatos további információkat lásd a Kensington-zár használati útmutatójában.

- Keresse meg a „K” ikont a TV-készülék hátulján. A Kensington-zár nyílása a „K” ikon alatt található.
- A csatlakozó elhelyezkedése és színe az adott modelltől függően eltérő lehet.

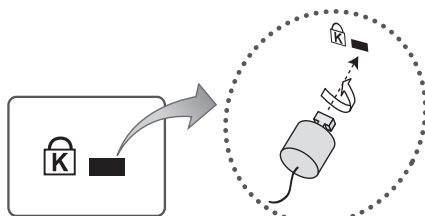

<Opcionális>

A termék lezárásához kövesse a következő lépéseket:

1. Rögzítse a Kensington-zár kábelét áthurkolva egy nagy méretű stabil objektumhoz, például asztalhoz vagy székhez.
2. Csúsztassa át a zárral ellátott kábelvéget a Kensington-zár kábelének hurkán.
3. Illessze a zárat a termék Kensington nyílásába.
4. Zárja be a zárat.
 - Az itt láthatók általános útmutatások. Pontos instrukciókat a zárszerkezethez mellékelt használati útmutatóban talál.
 - A zárszerkezet külön megvásárolható.

Műszaki adatok és egyéb információk

Műszaki adatok

A SAMSUNG mindenkor termékei javítását, fejlesztését tartja szem előtt. Ezért a műszaki adatok és a használati útmutató megváltoztatásának jogát fenntartja. 2/1984. (III. 10.) BkM-IpM számú együttes rendelet alapján tanúsítjuk, hogy a UE32K4100 / UE32K4102 / UE32K5100 / UE32K5102 / UE40K5100 / UE40K5102 / UE49K5100 / UE49K5102 / UE55K5100 / UE55K5102 típusú SAMSUNG gyártmányú színes televíziók megfelelnek az alábbi műszaki jellemzőknek:

Környezeti feltételek		
Működési hőmérséklet	10–40 °C (50–104 °F)	
Működési páratartalom	10–80%, nem lecsapódó	
Tárolási hőmérséklet	-20-45 °C (-4 °F-113 °F)	
Tárolási páratartalom	5–95%, nem lecsapódó	
Forgó talp (bal/jobb)	0°	
Típusnév	UE32K4100 / UE32K4102	
Képernyőméret (képátló)	32 hüvelyk (80 cm)	
Képernyő felbontása	1366 x 768	
Hang (Kimenet)	20 W	
Méretetek (Sz × Ma × Mé)		
Készülék ház	728,7 x 468,8 x 78,0 mm	
Állvánnyal	728,7 x 521,7 x 185,3 mm	
Súly		
Állvány nélkül	4,7 kg	
Állvánnyal	4,8 kg	
Típusnév	UE32K5100 / UE32K5102	UE40K5100 / UE40K5102
Képernyőméret (képátló)	32 hüvelyk (80 cm)	40 hüvelyk (100 cm)
Képernyő felbontása	1920 x 1080	
Hang (Kimenet)	20 W	
Méretetek (Sz × Ma × Mé)		
Készülék ház	721,4 x 465,1 x 78,0 mm	901,1 x 557,1 x 78,0 mm
Állvánnyal	721,4 x 519,1 x 193,5 mm	901,1 x 621,5 x 191,4 mm
Súly		
Állvány nélkül	4,8 kg	8,1 kg
Állvánnyal	4,9 kg	8,2 kg

Környezeti feltételek		
Működési hőmérséklet	10–40 °C (50–104 °F)	
Működési páratartalom	10–80%, nem lecsapódó	
Tárolási hőmérséklet	-20-45 °C (-4 °F-113 °F)	
Tárolási páratartalom	5–95%, nem lecsapódó	
Forgó talp (bal/jobbs)	0°	
Típusnév	UE49K5100 / UE49K5102	UE55K5100 / UE55K5102
Képernyőméret (képátló)	49 hüvelyk (123 cm)	55 hüvelyk (138 cm)
Képernyő felbontása	1920 x 1080	
Hang (Kimenet)	20 W	
Méreték (Sz × Ma × Mé)		
Készülék ház	1096,8 x 676,2 x 88,0 mm	1232,6 x 752,5 x 98,0 mm
Állvánnyal	1096,8 x 742,8 x 230,2 mm	1232,6 x 818,0 x 233,1 mm
Súly		
Állvány nélkül	12,6 kg	15,6 kg
Állvánnyal	12,7 kg	15,7 kg

- A kivitel és a műszaki jellemzők előzetes értesítés nélkül megváltozhatnak.
- A tápellátásra és az energiafogyasztásra vonatkozó bővebb információk a termékre ragasztott címkén találhatóak.
- A jellemző energiafogyasztás mérése az IEC 62087 szabvány előírásai szerint történt.

Az áramfogyasztás csökkentése

Amikor a tv-készüléket kikapcsolja, az készenléti üzemmódbba lép. Készenléti üzemmódban a készülék továbbra is fogyaszt kis mennyiségű áramot. Az energiafogyasztás csökkentése érdekében húzza ki a tápkábelt, ha a tv-készüléket hosszabb ideig nem kívánja használni.

Támogatott videoformátumok

Fájlkiterjesztés	Tároló	Videokodek	Felbontás	Képváltási frekvencia (képkocka/mp)	Bitsebesség (MB/s)	Audiokodek
*.avi	AVI MKV ASF MP4 3GP VRO VOB PS TS	DivX 3.11 / 4 / 5 / 6	1920 x 1080	6 ~ 30	30	Dolby Digital LPCM ADPCM (IMA, MS) AAC HE-AAC WMA Dolby Digital Plus MPEG (MP3) DTS (Core) G.711(A-Law, μ -Law)
*.mkv		MPEG4 SP/ASP				
*.asf		H.264 BP/MP/HP				
*.wmv		Motion JPEG	640x480		8	
*.mp4		Window Media Video v9	1920 x 1080		30	
*.3gp		MPEG2				
*.vro		MPEG1				
*.mpg						
*.mpeg						
*.ts						
*.tp						
*.trp						
*.mov						
*.flv						
*.vob						
*.svi						
*.divx						

- Egyéb korlátozások

- A videotartalmat a rendszer nem játssza le, vagy a lejátszás nem lesz megfelelő, ha a tartalom vagy a tároló hibás.
- Előfordulhat, hogy a hang vagy a videó nem működik, ha normál bitsebessége/képkockasebessége nagyobb, mint a táblázatban közölt, támogatott sebességértékek.
- Ha a Tárgymutató hibás, a Keresés (Ugrás) funkció nem használható.
- Előfordulhat, hogy bizonyos USB-eszközök/digitális fényképezőgépek nem kompatibilisek a lejátszóval.
- A menü késve jelenhet meg, ha a videó bitsebessége 10 Mb/s felett van.

Videokóder	Audiokóder
<ul style="list-style-type: none"> • Legfeljebb a H.264 4.1 szintje támogatott (az FMO/ASO/RS nem támogatott) • képkockasebesség: <ul style="list-style-type: none"> - 1280x720 alatt: max. 60 képkocka - 1280x720 felett: max. 30 képkocka • A VC1 AP L4 nem támogatott. • A GMC 2 vagy újabb formátumot a rendszer nem támogatja. 	<ul style="list-style-type: none"> • A WMA 10 Pro legfeljebb az 5.1 csatornás hangot és az M2 profilt támogatja. • A veszteségmentes WMA hang nem támogatott. • A Vorbis támogatás max. 2 csatornára terjed ki. • A DD+ támogatás max. 5.1 csatornára terjed ki.

Támogatott feliratformátumok

- Külső

Név	Fájlkiterjesztés
MPEG-4 időkódolt szöveg	.ttx
SAMI	.smi
SubRip	.srt
SubViewer	.sub
MicroDVD	.sub vagy .txt
SubStation Alpha	.ssa
Advanced SubStation Alpha	.ass
Powerdivx	.psb

- Belső

Név	Tároló	Formátum
Xsub	AVI	Képfomátum
SubStation Alpha	MKV	Szövegformátum
Advanced SubStation Alpha	MKV	Szövegformátum
SubRip	MKV	Szövegformátum
MPEG-4 időkódolt szöveg	MP4	Szövegformátum

Támogatott fényképformátumok

Fájlkiterjesztés	Típus	Felbontás
*.jpg *.jpeg	JPEG	15360 X 8640
*.bmp	BMP	4096 X 4096
*.mpo	MPO	15360 X 8640

- Az MPO típusú fájl nem támogatja a Nagyítás, Forgatás és Képváltás hatás funkciókat.

Támogatott zeneformátumok

Fájlkiterjesztés	Típus	Kodek	Megjegyzés
*.mp3	MPEG	MPEG1 Audio Layer 3	
*.m4a *.mpa *.aac	MPEG4	AAC	
*.flac	FLAC	FLAC	Legfeljebb 2 csatorna támogatott.
*.ogg	OGG	Vorbis	Legfeljebb 2 csatorna támogatott.
*.wma	WMA	WMA	A WMA 10 Pro legfeljebb az 5.1 csatornás hangot és az M2 profilt támogatja. (A veszteségmentes WMA hangot a rendszer nem támogatja.)
*.wav	wav	wav	
*.mid *.midi	midi	midi	0-s és 1-es típus

Elérhető teljes felbontás

Optimális felbontás – 4. sorozat: 1366 x 768, 60 Hz / 5. sorozat: 1920 x 1080, 60 Hz. Az elérhető teljes felbontást a Műszaki adatok oldalon találja.

Üzem mód	Felbontás	Vízszintes frekvencia (kHz)	Függőleges frekvencia (Hz)	Pixelórajel-frekvencia (MHz)	Szinkronjel-polaritás (V/F)	1366x768	1920 x 1080
IBM	720 x 400	31,469	70,087	28,322	-/+	✓	✓
MAC	640x480	35,000	66,667	30,240	-/-	✓	✓
	832x624	49,726	74,551	57,284	-/-	✓	✓
	1152x870	68,681	75,062	100,000	-/-		✓
VESA DMT	640x480	31,469	59,940	25,175	-/-	✓	✓
	640x480	37,861	72,809	31,500	-/-	✓	✓
	640x480	37,500	75,000	31,500	-/-	✓	✓
	800x600	37,879	60,317	40,000	+/+	✓	✓
	800x600	48,077	72,188	50,000	+/+	✓	✓
	800x600	46,875	75,000	49,500	+/+	✓	✓
	1024 x 768	48,363	60,004	65,000	-/-	✓	✓
	1024 x 768	56,476	70,069	75,000	-/-	✓	✓
	1024 x 768	60,023	75,029	78,750	+/+	✓	✓
	1152x864	67,500	75,000	108,000	+/+		✓
	1280 x 720	45,000	60,000	74,250	+/+	✓	✓
	1280x800	49,702	59,810	83,500	-/+		✓
	1280 x 1024	63,981	60,020	108,000	+/+		✓
	1280 x 1024	79,976	75,025	135,000	+/+		✓
	1366x768	47,712	59,790	85,500	+/+	✓	✓
	1440x900	55,935	59,887	106,500	-/+		✓
	1600x900RB	60,000	60,000	108,000	+/+		✓
1680 x 1050	65,290	59,954	146,250	-/+		✓	
1920 x 1080	67,500	60,000	148,500	+/+		✓	

- MEGJEGYZÉS

- A váltott soros módot a rendszer nem támogatja.
- A készülék nem szabványos videoformátum kiválasztásakor esetleg nem fog megfelelően működni.

Adapter information



A következő adaptert használja a veszély elkerülése érdekében

Manufacturer: Solum

Adaptor model: A4819_KSML(48W); A4819N_KSML(48W)

Manufacturer: Powernet

Adaptor model: A5919_KPNL(59W); A5919N_KPNL(59W)

Licencek



A termék a Dolby Laboratories engedélyével készült. A „Dolby” és a dupla D szimbólum a Dolby Laboratories védjegye.



For DTS patents, see <http://patents.dts.com>. Manufactured under license from DTS, Inc. DTS, the Symbol, DTS in combination with the Symbol, DTS Premium Sound|5.1, DTS Digital Surround, DTS Express, and DTS Neo2:5 are registered trademarks or trademarks of DTS, Inc. in the United States and/or other countries.

© DTS, Inc. All Rights Reserved.



The terms HDMI and HDMI High-Definition Multimedia Interface, and the HDMI Logo are trademarks or registered trademarks of HDMI Licensing LLC in the United States and other countries.



This DivX Certified® device has passed rigorous testing to ensure it plays DivX® video.

To play purchased DivX movies, first register your device at vod.divx.com. Find your registration code in the DivX VOD section of your device setup menu.

DivX Certified® to play DivX® video up to HD 1080p, including premium content.

DivX®, DivX Certified® and associated logos are trademarks of DivX, LLC and are used under license.

Covered by one or more of the following U.S. patents: 7,295,673; 7,460,668; 7,515,710; 8,656,183; 8,731,369; RE45,052.

Open Source License Notice

Open Source used in this product can be found on the following webpage. (<http://opensource.samsung.com>) Open Source License Notice is written only English.



Megfelelő hulladékkezelés (leselejtezett elektromos és elektronikus készülékek)
(A szelektív gyűjtőrendszerekkel rendelkező országokban alkalmazandó.)

Ez a jelölés a terméken vagy az útmutatóban, a tartozékokon vagy azok útmutatójában azt jelenti, hogy a készüléket és elektronikus tartozékait (pl. töltő, fejhallgató, USB-kábel) élettartama végén nem szabad háztartási hulladékkal együtt kidobni. A szabálytalan hulladékkezelés által okozott környezet- és egészségkárosodás megelőzése érdekében különítse el a terméket és tartozékait a többi hulladéktól, és felelősségteljesen gondoskodjon a hulladék leadásáról az anyagok fenntartható újrahasználása céljából.

A háztartási felhasználók a készülék értékesítőjénél vagy a helyi önkormányzati szerveknél érdeklődhetnek a készülék és tartozékainak a környezetbarát újrahasznosítási helyéről és módjáról.

Az üzleti felhasználóknak a forgalmazóval kell felvenniük a kapcsolatot, és meg kell vizsgálniuk az adásvételi szerződésben rögzített feltételeket. A készülék és elektronikus tartozékai nem kezelhetők általános hulladékként.



A termékben lévő telepek helyes leselejtezése

(A szelektív gyűjtőrendszerekkel rendelkező országokban alkalmazandó.)

Ha ez a jelzés látható a telepen, a használati útmutatóban vagy a csomagoláson, az azt jelenti, hogy élettartamának végén a telep nem kezelhető háztartási hulladékként. Ha a Hg, Cd vagy Pb vegyjel van feltüntetve, az azt jelenti, hogy az elem a 2006/66/EK irányelvben meghatározott határérték fölötti mértékben tartalmaz higanyt, kadmiumot vagy ólmot. Az ilyen telepek nem megfelelő selejtezése esetén ezek az anyagok káros hatással lehetnek az emberi egészségre és a környezetre.

A természeti erőforrások megóvása és az újrahasznosítás elősegítése érdekében ne dobja az akkumulátorokat vagy az elemeket a háztartási hulladék közé, hanem adja le őket a használt elemek ingyenesen igénybe vehető gyűjtőhelyén.

A Samsung környezetvédelmi elkötelezettségeivel és termékspecifikus szabályozási követelményekkel kapcsolatos információkért, például REACH, WEEE és elemek, látogasson el a http://www.samsung.com/uk/aboutsamsung/samsungelectronics/corporatecitizenship/data_corner.html weboldalra.







FIGYELMEZTETÉS – A TŰZ TERJEDÉSÉNEK MEGAKADÁLYOZÁSA ÉRDEKÉBEN NE HELYEZZEN GYERTYÁT VAGY MÁS NYÍLT LÁNGOT A KÉSZÜLÉK KÖZELÉBE.



***This page is intentionally
left blank.***

Upozorenje! Važna bezbednosna uputstva

(Pre korišćenja televizora pročitajte bezbednosna uputstva.)

OPREZ	
NE OTVARATI, RIZIK OD STRUJNOG UDARA	 Proizvod klase II: Ovaj simbol označava da povezivanje na zaštitno električno uzemljenje nije neophodno.
OPREZ: DA BISTE SMANJILI RIZIK OD STRUJNOG UDARA, NEMOJTE SKIDATI POKLOPAC (NITI POLEĐINU). U UNUTRAŠNOSTI UREĐAJA NEMA DELOVA KOJE SAMI MOŽETE DA SERVISIRATE. SVE VRSTE SERVISIRANJA PREPUSTITE KVALIFIKOVANIM SERVISERIMA.	 Naizmenična struja: Ovaj simbol označava da naizmeničnu struju.
 Ovaj simbol ukazuje na to da je u uređaju prisutan visok napon. Svaka vrsta kontakta sa unutrašnjim komponentama ovog proizvoda predstavlja opasnost.	 Jednosmerna struja: Ovaj simbol označava da jednosmernu struju.
 Ovaj simbol ukazuje na to da se uz proizvod isporučuje važna dokumentacija koja se odnosi na rukovanje i održavanje.	 Oprez, videti uputstva za upotrebu: Ovaj simbol upućuje korisnika da u korisničkom priručniku pročita dodatne informacije u vezi sa bezbednošću.

Prorezi i otvori na kućištu, kao i na poleđini ili sa donje strane, služe za ventilaciju. Da biste obezbedili pouzdan rad ovog uređaja i da biste ga zaštitili od pregrevanja, ti prorezi i otvori ni u kom slučaju ne smeju biti zatvoreni niti pokriveni.

- Nemojte da postavljate ovaj uređaj na skućena mesta, kao što su police za knjige i ugradni ormari, ako niste obezbedili odgovarajuću ventilaciju.
- Nemojte postavljati ovaj uređaj na radiator ili neki drugi izvor toplote niti blizu njega, kao ni na mesta na kojima bi bio izložen direktnoj sunčevoj svetlosti.
- Nemojte da stavljate posude (vaze itd.) sa vodom na ovaj uređaj, jer može doći do požara ili strujnog udara.

Nemojte izlagati ovaj uređaj kiši niti ga postavljati blizu vode (kade, lavaboa, sudopere, posude za pranje veša, u vlažan podrum, blizu bazena itd.). Ako se ovaj uređaj slučajno pokvasi, odmah isključite napajanje i obratite se ovlašćenom prodavcu.

Ovaj uređaj koristi baterije. U vašoj lokalnoj zajednici možda postoje ekološki propisi koji nalažu da se baterije odlože na odgovarajući način. Informacije o odlaganju i recikliranju tražite od nadležnih lokalnih institucija.

Nemojte da preopterećujete zidne utičnice, produžne kablove niti adaptere pošto to može da dovede do požara ili strujnog udara.

Kablovi za napajanje treba da se sprovedu tako da se ne gazi po njima i da ne budu priklješteni predmetima postavljenim preko ili pored njih. Posebnu pažnju treba obratiti na utikače, zidne utičnice i na mesta gde kablovi izlaze iz uređaja.

Isključite uređaj iz zidne utičnice i izvucite antenski kabl da biste zaštitili uređaj od udara groma, kao i u slučaju da će duže vreme biti bez nadzora ili da se neće koristiti. Na taj način ćete uređaj zaštititi od oštećenja izazvanih udarom groma ili promenama napona u mreži.

Pre nego što priključite kabl za napajanje naizmničnom strujom u utičnicu za adapter za jednosmernu struju, proverite da li nominalni napon adaptera odgovara naponu lokalne električne mreže.

Nemojte ubacivati metalne predmete u otvore na uređaju. Može doći do strujnog udara.

Nipošto ne dodirujte unutrašnje komponente ovog uređaja jer može da dođe do strujnog udara. Otvaranje ovog uređaja sme da obavlja isključivo kvalifikovani serviser.

Kabl za napajanje priključite tako da utikač pravilno uđe u utičnicu. Kada isključujete kabl za napajanje iz utičnice, vucite ga držeći utikač. Nemojte vući kabl pri isključivanju kabla. Ne dodirujte kabl za napajanje mokrim rukama.

Ako uređaj ne radi pravilno – na primer, ako iz njega dopiru neobični zvukovi ili miris – odmah ga isključite iz zidne utičnice i obratite se ovlašćenom prodavcu ili servisnom centru.



Obavezno isključite televizor iz zidne utičnice ako će duže vreme biti van upotrebe ili bez nadzora (posebno ako će u blizini boraviti deca, starije osobe ili osobe sa invaliditetom).

- Nagomilavanje prašine može dovesti do strujnog udara, curenja struje ili požara zbog varničenja ili pregrevanja kabla za napajanje ili zbog propadanja izolacije.

Obavezno se obratite ovlašćenom servisnom centru kada televizor postavljate na mesto sa mnogo prašine, sa visokim ili niskim temperaturama, visokim stepenom vlažnosti, hemijskim supstancama i na mesta gde će neprestano raditi, kao što su aerodrom, železnička stanica itd. U suprotnom, televizor može biti ozbiljno oštećen.

Koristite samo ispravno uzemljen utikač i utičnicu.

- Neispravno uzemljenje može da izazove strujni udar ili ošteti opremu. (Samo oprema klase I.)

Isključite uređaj iz zidne utičnice da biste ga potpuno isključili. Postavite uređaj na mesto gde će utičnica i utikač kabla biti pristupačni.

Dotatnu opremu (baterije itd.) držite van domašaja dece.

Ne dozvolite da proizvod padne i nemojte da ga udarate. Ako se proizvod ošteti, isključite kabl za napajanje i obratite se servisnom centru.

Da biste očistili proizvod, isključite kabl za napajanje iz zidne utičnice i obrišite ga mekom, suvom krpom. Nemojte koristiti hemijska sredstva kao što su vosak, benzen, alkohol, razređivači, insekticidi, osveživači vazduha, lubrikanti i deterđenti. Ta sredstva mogu da promene izgled proizvoda i izbrišu natpis na njemu.

Uređaj se ne sme izlagati vodi koja kaplje ili prska.

Ne bacajte baterije u vatru.

Vodite računa da ne izazovete kratak spoj na baterijama i nemojte ih rastavljati i pregrevati.

Postoji opasnost od eksplozije ako baterije u daljinskom upravljaču zamenite pogrešnim tipom baterije. Baterije zamenite novim baterijama istog tipa.

Kada koristite AC utikač koji je namenski utikač za adapter koji ste dobili od kompanije Samsung, obratite pažnju na sledeće:

Gurnite AC utikač u adapter dok ne čujete da je postavljen na mesto.

Nikada nemojte uklanjate AC utikač nakon što postavite u adapter. (nije ga moguće ukloniti)

Nemojte da uključujete zasebno AC utikač u utičnicu.

Nemojte da koristite isporučeni AC utikač sa drugim uređajima.

Nemojte da koristite druge vrste utikača sa ovim adapterom.

Kada isključujete adapter iz utičnice, povucite ga vertikalno.

Nemojte uključivati adapter u utičnicu na plafonu.

Vodite računa da ne ispustite predmete na adapter i da ga ne udarite.

Nemojte da ga okrećete više nego što je naznačeno na adapteru.

U suprotnom, može doći do strujnog udara ili požara.

Uklonite vinilsku navlaku pre upotrebe adaptera. U suprotnom, ovo može dovesti do požara.

* Slike i ilustracije u ovom korisničkom priručniku su informativnog karaktera i mogu da se razlikuju od stvarnog izgleda proizvoda. Dizajn proizvod i specifikacije mogu biti promenjeni bez najave.

Jeziči Zajednice nezavisnih država (ruski, ukrajinski i kazahstanski) nisu dostupni za ovaj proizvod pošto je proizveden za korisnike u regionu EU.

To reduce the risk of fire or electric shock, do not expose this apparatus to rain or moisture.

Apparatus shall not be exposed to dripping or splashing and no objects filled with liquids, such as vases, shall not be placed on the apparatus.

WARNING: FOR INDOOR USE ONLY



Šta se nalazi u kutiji?

Proverite da li su sledeći predmeti isporučeni sa televizorom. Ako nešto nedostaje, obratite se prodavcu.

Daljinski upravljač i baterije (AAA x 2)

Vodič za propise

Korisnički priručnik

Kabl za napajanje (U zavisnosti od zemlje i modela)

Garantni list (nije dostupan na nekim lokacijama)

KONVERTOVANJE UTIKAČA ZA NAIZMENIČNU STRUJU (u zavisnosti od zemlje i modela)



Adapter za struju

(U zavisnosti od zemlje i modela)

Podешavanje ugla utikača na adapteru za struju

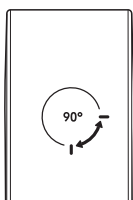

- Nikada nemojte da okrećete utikač do tačke prekoračenja dozvoljenog raspona na adapteru za struju.
- Boja i oblik predmeta mogu da se razlikuju u zavisnosti od modela.
- Kablovi koji se ne isporučuju uz proizvod mogu zasebno da se kupe.
- Otvorite kutiju i proverite da li su neki dodaci zaostali ispod ili unutar ambalaže.

Administrativna nadoknada možda će biti naplaćena ako:

(a) pozovete tehničara koji ne otkrije nikakav kvar na uređaju (tj. u slučaju da niste pročitali ovaj korisnički priručnik);

(b) odnesete uređaj u servis i tamo se ne otkrije nikakav kvar (tj. u slučaju da niste pročitali ovaj korisnički priručnik).

Pre dolaska tehničara bićete obavešteni o iznosu administrativne nadoknade.



Upozorenje: Ekran se može oštetiti direktnim pritiskanjem prilikom nepravilnog rukovanja. Preporučujemo da televizor podižete držeći ga za ivice, kao što je prikazano na slici.



Korišćenje kontrolera na televizoru

Uključite televizor pomoću dugmeta TV kontroler sa donje strane televizora, a zatim koristite **komandni meni**. Komandni meni se prikazuje kada dugme pritisnete dok je televizor uključen. Više informacija o njegovoj upotrebi pronaći ćete na slici ispod.

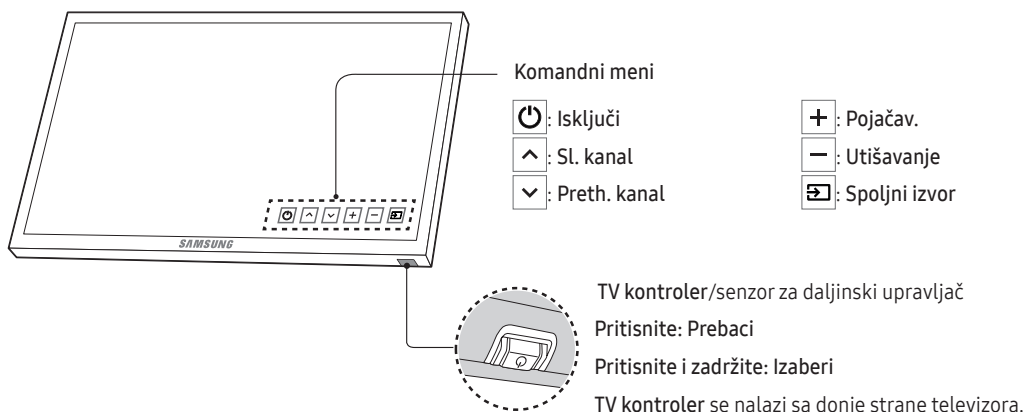

Daljinski upravljač

- Ovo je specijalni daljinski upravljač za osobe sa oštećenim vidom i ima oznake na Brajevom pismu na Napajanje, Kanal, Volume i na Ulaz.

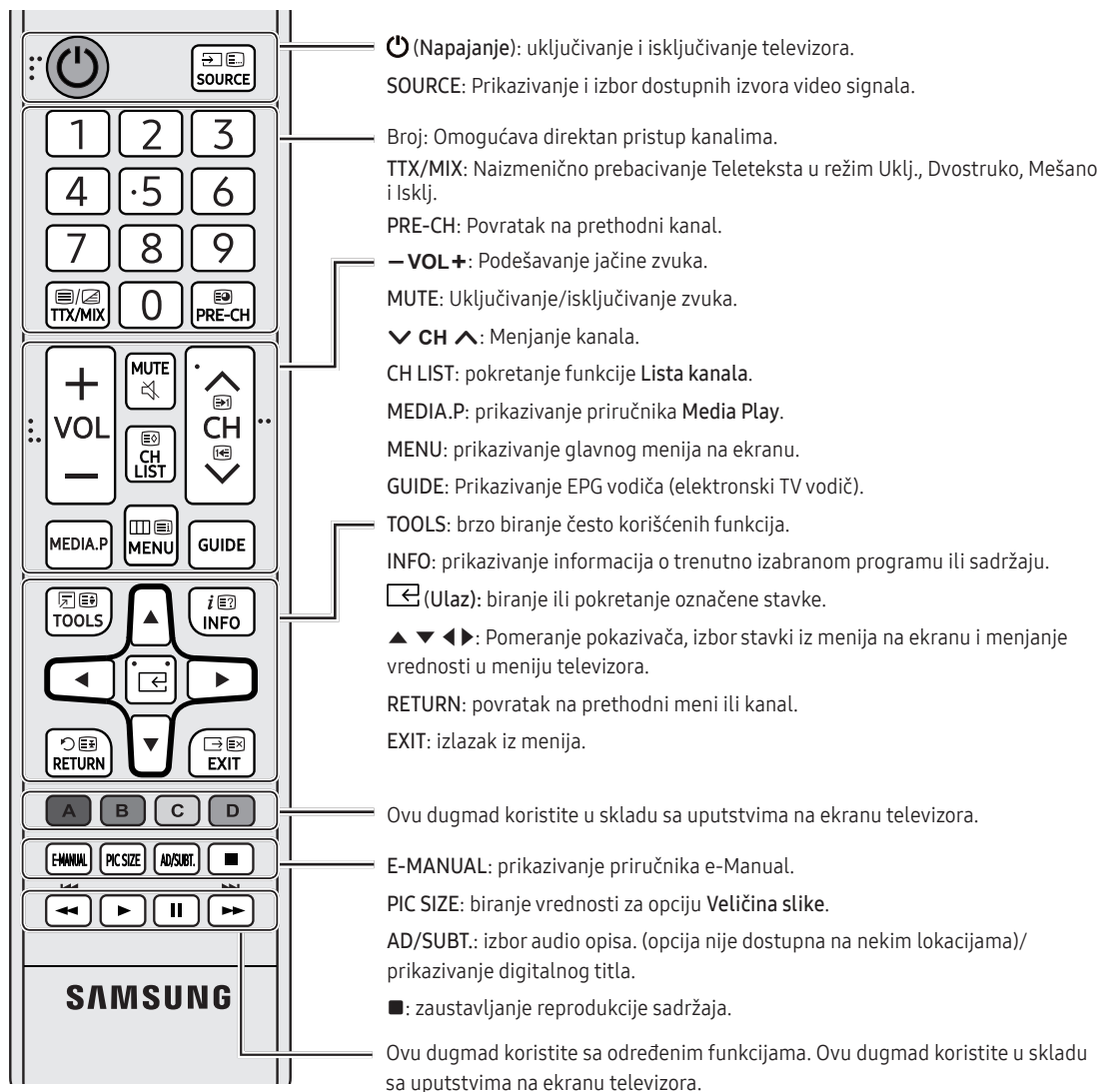

- Nazivi dugmadi prikazani iznad mogu se razlikovati od onih kod vašeg modela.

Stavljanje baterija u daljinski upravljač

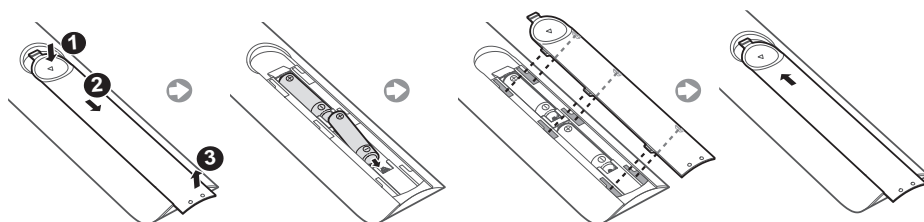

Promena izvora signala

Izvor

Koristi se za biranje televizora ili drugog izvora signala kao što je DVD/Blu-ray plejer/kablovski uređaj/STB satelitski risiver povezan sa televizorom.

1. Pritisnite dugme **SOURCE** na daljinskom upravljaču.
2. Izaberite željeni spoljni izvor signala.
 - **TV / HDMI1 / HDMI2/DVI / AV / Komponenta**
 - U opciji **Spoljni izvor** povezani izvori biće istaknuti.
 - PC(D-Sub) ulaz nije podržan. Za povezivanje računara sa televizorom možete da upotrebite HDMI-DVI kabl, koji ćete uključiti u **HDMI IN 2(DVI)** priključak na televizoru.

Kako koristiti opciju Promeni ime

U opciji **Spoljni izvor** pritisnite dugme **TOOLS** i podesite nazive spoljnih izvora signala koje želite.

- Ako ste računar povezali sa **HDMI IN 2 (DVI)** priključkom pomoću HDMI kabla, podesite televizor na **PC** u opciji **Promeni ime**.
- Ako ste računar povezali sa **HDMI IN 2 (DVI)** priključkom pomoću HDMI-DVI kabla, podesite televizor na **DVI PC** u opciji **Promeni ime**.
- Ako ste AV izvor povezali sa **HDMI IN 2 (DVI)** priključkom pomoću HDMI-DVI kabla, podesite televizor na **DVI uređaji** u opciji **Promeni ime**.

Informacije

Možete da vidite detaljne informacije o povezanom spoljnom uređaju.

Povezivanje na otvor UOBIČAJENOG INTERFEJSA (otvor za karticu za gledanje televizije)

- U zavisnosti od zemlje i modela.
- Isključite televizor pre ubacivanja ili uklanjanja CI kartice.

Korišćenje „CI ili CI+ KARTICE“

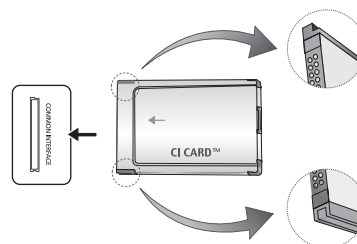

Da biste gledali kanale čije se gledanje naplaćuje, morate umetnuti „CI ili CI+ KARTICU“.

- Ukoliko niste umetnuli „CI ili CI+ KARTICU“, na nekim kanalima biće prikazana poruka „Šifrovan signal“.
- Informacije o povezivanju, što podrazumeva broj telefona, ID „CI ili CI+ KARTICE“, ID korisnika i ostale informacije, biće prikazane za približno 2–3 minuta. Ako se pojavi poruka o grešci, obratite se dobavljaču usluge.
- Po završetku podešavanja informacija o kanalima, prikazaće se poruka „Ažuriranje je obavljeno“ koja označava da je lista kanala ažurirana.
- **NAPOMENA**
 - „CI ili CI+ KARTICU“ kupujete od lokalnog dobavljača usluga kablovske televizije.
 - Prilikom uklanjanja „CI ili CI+ KARTICE“ pažljivo je izvucite rukom, jer bi eventualni pad mogao da je ošteti.
 - Ubacite „CI ili CI+ KARTICU“ u smeru koji je označen na njoj.
 - Položaj slota COMMON INTERFACE (zajednički interfejs) može da se razlikuje u zavisnosti od modela.
 - Upotreba „CI ili CI+ KARTICE“ nije podržana u nekim zemljama i regionima; proverite kod ovlašćenog prodavca.
 - U slučaju bilo kakvih problema, obratite se dobavljaču usluge.
 - Umetnite „CI ili CI+ KARTICU“ koja podržava trenutne postavke antene. Slika na ekranu će biti izobličena ili se uopšte neće videti.



- Slika može da se razlikuje u zavisnosti od modela.

E-priručnik

MENU  → Podrška → e-Manual → ENTER 

E-MANUAL



Uputstva za funkcije televizora se nalaze u priručniku **e-Manual** na televizoru. Da biste mu pristupili, pritisnite dugme **E-MANUAL** na daljinskom upravljaču. Pomeranjem pokazivača nagore/nadole/ulevo/udesno označite željenu kategoriju, zatim temu, pa pritisnite dugme **ENTER** . **e-Manual** će otvoriti stranicu koju želite da pogledate.

Možete da mu pristupite i preko sledećeg menija:

- Da biste se vratili u glavni meni priručnika **e-Manual**, pritisnite dugme **E-MANUAL** na daljinskom upravljaču.

Izgled ekrana

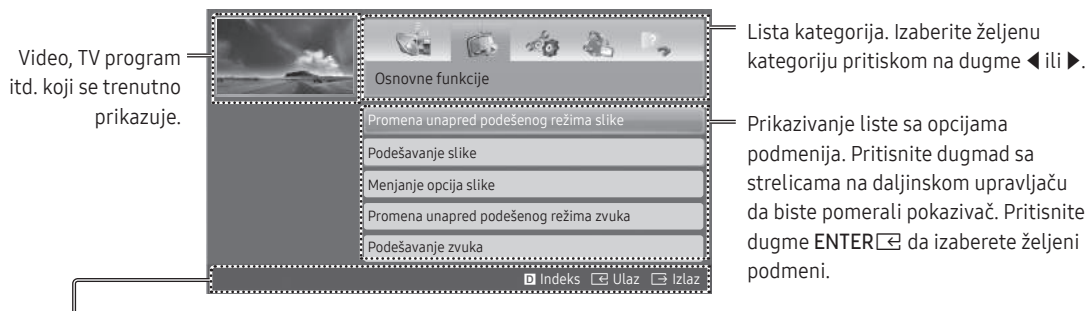

Kontrolna dugmad

 **Indeks**: prikazivanje ekrana sa indeksom.

- Dostupnost indeksa zavisi od jezika.

 **Ulaz**: biranje kategorije ili podmenija.

 **Izlaz**: Izlazak iz aplikacije e-Manual.



⟨Kako da otvorite sadržaj⟩

 **Prob. sad**: prikaz menija na ekranu koji odgovara temi. Da biste se vratili na ekran e-Manual, pritisnite dugme **E-MANUAL**.

 **Početna**: Prelazak na početnu stranicu ekrana e-Manual.

 **Stranica**: prelazak na prethodnu ili sledeću stranicu.

 **Zum**: uvećavanje ekrana.

- Pritisnite dugme  (**Zum**) da biste uvećali sadržaj ekrana. Preko uvećanog ekrana možete da se krećete pomoću dugmadi  i . Da biste vratili ekran na izvornu veličinu, pritisnite dugme **RETURN**.

Kako se prelazi sa teme u priručniku e-Manual na odgovarajući meni na ekranu i obrnuto.

- Ova funkcija nije dostupna u svim menijima.
- Funkciju **Prob. sad** ne možete da koristite ako dati meni nije aktivan.

Metod 1	Metod 2
<ol style="list-style-type: none">1. Ako želite da koristite meni koji odgovara temi u priručniku e-Manual, pritisnite crveno dugme da biste izabrali funkciju Prob. sad.2. Da biste se vratili u e-Manual, pritisnite dugme E-MANUAL.	<ol style="list-style-type: none">1. Pritisnite dugme ENTER kada se prikaže tema. Pojaviće se prozor „Želite li da izvršite ovo?“. Pritisnite dugme Da, pa dugme ENTER. Prikazaće se meni na ekranu.2. Da biste se vratili u e-Manual, pritisnite dugme E-MANUAL.

Kako se traži tema na stranici sa indeksom

- Ova funkcija možda neće biti podržana u zavisnosti od jezika.
1. Ako želite da potražite neku ključnu reč, pritisnite plavo dugme da biste izabrali **Indeks**.
 2. Izaberite željeni redosled znakova pritiskom na dugme ◀ ili ▶.
 3. Pritisnite dugme ▲ ili ▼ da biste izabrali ključnu reč koju želite da vidite, pa pritisnite dugme **ENTER**.
 4. e-Manual će otvoriti odgovarajući ekran sa uputstvima.
 - Da biste zatvorili **Indeks**, pritisnite dugme **RETURN**.

Početo podešavanje

Prilikom prvog uključivanja, na televizoru će se prikazati niz prozora koji će vam pomoći da konfigurirate osnovne postavke. Pritisnite dugme **POWER**. **Podešavanje** je dostupno samo kada je izvor podešen na televizor.

- Ako povežete bilo koji uređaj na **HDMI IN 1(STB)** priključak pre početka instalacije, **Vrsta kanala** automatski će biti promenjen u **Digitalni prijemnik**. Ako ne želite da izaberete **Digitalni prijemnik**, izaberite opciju **Antena**.

Ako želite da resetujete ovu funkciju...

Izaberite **Sistem - Podešavanje** (Početo podešavanje). Unesite četvorocifreni PIN kôd. Podrazumevani PIN kôd je „0-0-0-0“.

Ako želite da promenite PIN, upotrebite funkciju **Promena PIN-a**.

Podešavanje (**MENU** → **Sistem**) treba da obavite ponovo kod kuće iako ste to već obavili u prodavnici.

- Ako zaboravite PIN kôd, pritisnite dugmad na daljinskom upravljaču sledećim redosledom, dok je televizor u režimu mirovanja, da biste resetovali PIN na „0-0-0-0“: **MUTE** → **8** → **2** → **4** → **POWER** (uključiti)

Funkcija teleteksta

Početna stranica teletekst usluge sadrži informacije o načinu korišćenja usluge. Za ispravan prikaz informacija iz teleteksta, prijem kanala mora biti stabilan. U suprotnom, informacije će možda nedostajati, a neke stranice se možda neće prikazati.

- Stranice teleteksta možete da menjate pomoću numeričke dugmadi na daljinskom upravljaču.

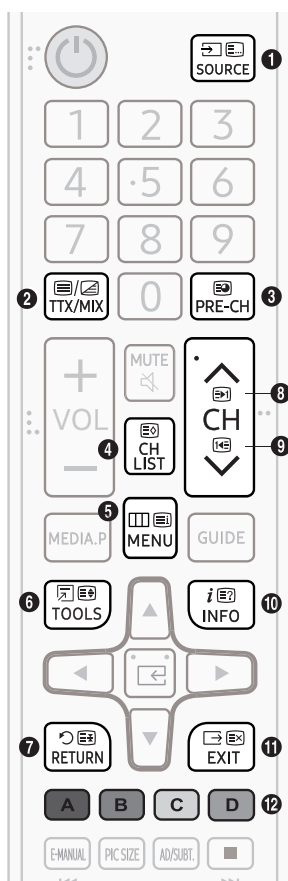

1. (Režim): biranje režima teleteksta (LISTA/FLOF). Ako ovo dugme pritisnete u režimu LISTA, aktiviraće se režim čuvanja liste. U režimu čuvanja liste možete da sačuvate informacije sa stranice teleteksta pomoću dugmeta (Memoriši).
2. (Ceo TTX/dupli TTX/mešano/isključen): aktiviranje režima teleteksta za trenutni kanal. Pritisnite dugme dvaput ako želite da se teletekst prikazuje preko ekrana u kojem se emituje program. Pritisnite ga još jednom da biste isključili prikaz teleteksta.
3. (Podstranica): prikazivanje dostupne podstranice.
4. (Sačuvaj): memorisanje stranice teleteksta.
5. (Indeks): Koristi se za prikazivanje stranice indeksa (sadržaja) u bilo kom trenutku u toku korišćenja teleteksta.
6. (Veličina): Pritisnite ovo dugme da biste u gornjoj polovini ekrana videli teletekst dvostruke veličine. Pritisnite ga ponovo da biste tekst premestili u donju polovinu ekrana. Pritisnite ga još jednom da biste se vratili na normalan prikaz.
7. (Zadrži): Koristi se za zadržavanje prikaza na trenutnoj stranici, u slučaju da postoji više podstranica koje se otvaraju automatski. Da biste opozvali ovu radnju, ponovo pritisnite dugme.
8. (Sledeća stranica): prikazivanje sledeće stranice teleteksta.
9. (Prethodna stranica): prikazivanje prethodne stranice teleteksta.
10. (Otkrij): prikazivanje skrivenog teksta (npr. odgovora na pitanja iz kviza). Da bi se prikazao normalni ekran, pritisnite dugme još jednom.
11. (Otkazi): umanjivanje prikaza teleteksta tako da se preklapa sa slikom programa koji se emituje.
12. Dugmad u boji (crveno, zeleno, žuto, plavo): Ako dobavljač programa koristi sistem FASTEXT, teme na stranicama teleteksta obeležene su bojama i možete da ih izaberete pomoću dugmadi u boji. Pritisnite dugme u boji koje odgovara željenoj temi. Prikazaće se nova stranica obeležena bojom. Na isti način možete da birate i stavke. Da biste prikazali prethodnu ili sledeću stranicu, pritisnite odgovarajuće dugme u boji.

Stranice teleteksta su svrstane u šest kategorija

Deo	Sadržaj
A	Broj izabrane strane.
B	Oznaka emitovanog kanala.
C	Broj otvorene stranice ili indikatori za pretraživanje.
D	Datum i vreme.
E	Tekst.
F	Statusne informacije. FASTEXT informacije.

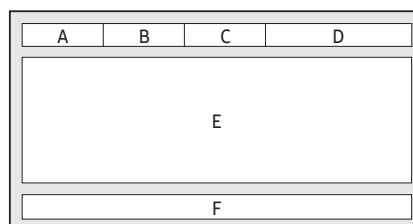

Rešavanje problema i održavanje

Rešavanje problema

Ako imate problema sa televizorom, najpre pročitajte ovu listu potencijalnih problema i njihovih rešenja. Ako ne uspete da rešite problem pomoću navedenih saveta, posetite veb-lokaciju www.samsung.com, pa kliknite na stavku Podrška ili pozovite Samsung servisni centar.

Kvalitet slike

- Za početak, obavite **Test slike**, tj. proverite da li televizor pravilno prikazuje test sliku. (idite na **MENU – Podrška – Sam. dijagnost. – Test slike**) Ako se test slika pravilno prikazuje, uzrok loše slike na kanalu je možda u izvoru ili u signalu.

Slika na televizoru ne izgleda tako dobro kao u prodavnici.

- Ako koristite analogni kablovski/set-top box uređaj, pređite na digitalni set-top box uređaj. Koristite HDMI ili komponentne kablove da biste dobili HD kvalitet slike (High Density – visoka rezolucija).
- Kablovska/satelitska pretplata: Probajte neku digitalnu stanicu sa liste kanala.
- Antenska veza: Probajte neki HD kanal nakon pokretanja funkcije Automatsko traženje.
- Mnogi HD kanali emituju SD sadržaj (standardne rezolucije) sa povećanom rezolucijom.
- Podesite izlaznu rezoluciju na kablovskom/satelitskom uređaju na 1080i ili 720p.
- Proverite da li se nalazite na minimalnoj preporučenoj udaljenosti od televizora, u skladu sa veličinom ekrana i rezolucijom signala.

Slika je izobličena: greška u makrobloku, mali blokovi, tačke, pikselizacija.

- Komprimovanje video sadržaja može da izazove izobličenje slike, posebno u brzim scenama poput onih u sportskom prenosu i akcionim filmovima.
- Slab signal ili loš kvalitet signala mogu da izazovu izobličenje slike. U tim slučajevima problem nije u televizoru.
- Kada se mobilni telefon koristi blizu televizora (na udaljenosti od najviše 1 m), može doći do pojave šuma na analognim i digitalnim kanalima.

Boje su neadekvatne ili neke nedostaju.

- Ako koristite komponentni kabl, proverite da li je uključen u odgovarajuće priključke. Usled nepravilnog povezivanja može doći do problema sa bojama ili prikazivanja praznog ekrana.

Boje ili osvetljenje nisu dobri.

- Podesite opcije **Slika** u meniju televizora. (idite na **Režim slike / Boja / Osvetljenje / Oštrina**)
- Podesite opciju **Šted. energije** u meniju televizora. (idite na **MENU – Sistem – Eko rešenje – Šted. energije**)
- Probajte da resetujete sliku da biste videli podrazumevane postavke slike. (idite na **MENU – Slika – Resetovanje slike**)



Na ivici ekrana pojavljuje se isprekidana linija.

- Ako je veličina slike podešena na Screen Fit, promenite je na 16:9.
- Promenite rezoluciju kablovskog/satelitskog uređaja.

Slika je crno-bela.

- Ako koristite kompozitni AV ulaz, priključite video kabl (žuti) u zeleni komponentni priključak 1 na televizoru.

Prilikom menjanja kanala slika se zamrzne ili dolazi do izobličenja/kašnjenja.

- Ako je televizor povezan sa kablovskim uređajem, pokušajte da ga resetujete. Isključite pa ponovo priključite kabl za napajanje i sačekajte da se kablovski uređaj ponovo pokrene. To može da potraje do 20 minuta.
- Podesite izlaznu rezoluciju kablovskog uređaja na 1080i ili 720p.

Kvalitet zvuka

- Za početak, obavite Test zvuka, tj. proverite da li televizor pravilno reprodukuje zvuk. (idite na MENU – Podrška – Sam. dijagnost. – Test zvuka)
- Ako se zvuk pravilno reprodukuje, uzrok problema može da bude izvor ili signal.

Nema zvuka ili je jačina zvuka preslaba na najvećoj vrednosti.

- Proverite jačinu zvuka na uređaju (kablovski/satelitski uređaj, DVD, Blu-ray itd.) koji je priključen u televizor.

Kvalitet slike je dobar, ali nema zvuka.

- Podesite opciju Izaberite zvučnik na Zvučnik TV-a u meniju za zvuk.
- Ako koristite spoljni uređaj, proverite da li su audio kablovi uključeni u odgovarajuće audio priključke na televizoru.
- Ako koristite spoljni uređaj, proverite opcije audio izlaza na uređaju (npr. možda bude potrebno da opciju za zvuk na kablovskom uređaju podesite na HDMI ako je sa televizorom povezan putem HDMI kabla).
- Ako koristite DVI-HDMI kabl, potreban je zaseban kabl za zvuk.
- Resetujte povezani uređaj tako što ćete isključiti njegov kabl za napajanje i ponovo ga priključiti.

Iz zvučnika dopiru neobični zvuci.

- Proverite kako su povezani kablovi. Proverite da video kabl nije priključen u priključak za zvuk.
- Proverite jačinu signala ako koristite antensku/kablovsku vezu. Slab signal može da izazove izobličenje zvuka.

Nema slike, nema video signala

Televizor neće da se uključi.

- Proverite da li je kabl za napajanje pravilno priključen u zidnu utičnicu i televizor.
- Proverite da li je zidna utičnica ispravna.
- Pritisnite dugme POWER na televizoru da biste proverili da li je problem u daljinskom upravljaču. Ako se televizor uključi, pogledajte odeljak „Daljinski upravljač ne radi“ u nastavku.

Televizor se automatski isključuje.

- Podesite opciju Prog. isključ. na Isklj. u meniju Vreme.
- Ako je u televizor priključen računar, proverite postavke napajanja na računaru.
- Proverite da li je kabl za napajanje pravilno uključen u zidnu utičnicu i televizor.
- Opcija Isklj. bez signala isključuje televizor ako isti ne primi nikakav signal u određenom roku. Opcija Aut. uk. isk. isključuje televizor ako u roku od četiri sata korisnik ne ostvari nikakvu interakciju sa televizorom.

Ne prikazuje se slika.

- Proverite da li su kablovi pravilno priključeni (isključite pa ponovo priključite sve kablove povezane sa televizorom i spoljnim uređajima).
- Povežite video izlaze spoljnih uređaja (kablovski/satelitski prijemnik, DVD plejer, Blu-ray plejer itd.) sa odgovarajućim ulazima na televizoru. Na primer, ako spoljni uređaj ima HDMI izlaz, trebalo bi da ga povežete sa HDMI ulazom na televizoru.
- Proverite da li su povezani uređaji uključeni.
- Izaberite odgovarajući izvor na televizoru tako što ćete da pritisnete dugme **SOURCE** na daljinskom upravljaču.
- Resetujte povezani uređaj tako što ćete isključiti njegov kabl za napajanje i ponovo ga priključiti.

Povezivanje antene (zemaljska/kablovska) (kablovska: u zavisnosti od zemlje)

Televizor ne prima signal za sve kanale.

- Proverite da li je antenski kabl pravilno priključen.
- Pokrenite **Podešavanje** (Početno podešavanje) da biste dodali sve dostupne kanale na listu kanala. Idite na **MENU – Sistem – Podešavanje** (Početno podešavanje) i sačekajte da se memorišu svi dostupni kanali.
- Proverite da li je antena pravilno postavljena.

Slika je izobličena: greška u makrobloku, mali blokovi, tačke, pikselizacija.

- Komprimovanje video sadržaja može da izazove izobličenje slike, posebno u brzim scenama poput onih u sportskom prenosu i akcionim filmovima.
- Slab signal može da izazove izobličenje slike. U tim slučajevima problem nije u televizoru.

Ostalo

Slika se ne prikazuje preko celog ekrana.

- Na HD kanalima koji emituju SD sadržaj (4:3) povećane rezolucije prikazivaće se bočne crne trake.
- Crne trake na vrhu i dnu ekrana pojavljuju se pri reprodukciji filmova čiji se odnos širine/visine razlikuje od odnosa širine/visine na televizoru.
- Podesite veličinu slike na spoljnom uređaju ili na televizoru tako da pokriva ceo ekran.

Daljinski upravljač ne radi.

- Proverite da li su polovi baterija u daljinskom upravljaču pravilno okrenuti (+/-).
- Očistite okno senzora na daljinskom upravljaču.
- Usmerite daljinski upravljač direktno ka televizoru sa udaljenosti od 1,5–1,8 metara.

Pomoću daljinskog upravljača za kablovski/set-top box uređaj nije moguće uključiti/isključiti televizor niti podesiti jačinu zvuka.

- Programirajte daljinski upravljač kablovskog/set-top box uređaja za rad sa televizorom. Potražite kôd za **SAMSUNG** televizor u korisničkom priručniku za kablovski/set-top box uređaj.

Pojavljuje se poruka „Režim nije podržan“.

- Proverite rezoluciju koju podržava televizor, pa u skladu sa tim podesite izlaznu rezoluciju spoljnog uređaja.

Iz televizora izlazi miris plastike.

- Taj miris je normalna pojava i nestaje vremenom.



Informacije o signalu televizora nisu dostupne u meniju za testiranje Sam. dijagnost..

- Ova funkcija je dostupna samo na digitalnim kanalima sa antenskog/RF/koaksijalnog kabla.

TV je nagnut na jednu stranu.

- Skinite postolje televizora i ponovo ga montirajte.

Javljaju se problemi prilikom montiranja postolja.

- Proverite da li je površina na kojoj televizor stoji ravna. Ako ne možete da skinete zavrtnje sa televizora, uzmite odvijač sa magnetnim vrhom.

Meni Emitovanje je zatamnjen (nedostupan).

- Meni Emitovanje dostupan je samo ako je izabran izvor signala za televizor.

Postavke se brišu nakon 5 minuta i prilikom svakog isključivanja televizora.

- Ako je televizor u režimu **Prodavnica**, resetovaće zvuk i sliku na svakih 5 minuta. Ako želite da sa režima **Prodavnica** pređete na režim **Kućna up.**, pritisnite dugme **SOURCE** da biste izabrali režim **TV**, pa idite na **MENU - Podrška - Režim korišćenja**.

Povremeno dolazi do gubitka zvuka ili slike.

- Proverite kako su povezani kablovi i ponovo ih priključite.
- Do gubitka zvuka ili slike može da dođe usled korišćenja previše krutih ili debelih kablova. Uverite se da su kablovi dovoljno fleksibilni za dugotrajnu upotrebu. Ako televizor montirate na zid, preporučuje se korišćenje kablova sa konektorom pod uglom od 90 stepeni.

Vide se tačkice kada izbliza dobro zagledate ivicu okvira televizora.

- U pitanju je deo dizajna uređaja, a ne defekt.

Meni PIP nije dostupan.

- Funkcija **PIP** dostupna je samo kada se koristi **HDMI** ili komponentni izvor signala.

Televizor ste isključili pre 45 minuta, a on se ponovo uključio.

- To je normalno. Televizor samostalno aktivira funkciju **OTA** („preko antene“, eng. **Over The Aerial**) da bi nadogradio firmver preuzet tokom gledanja televizije.

Ponavljaju se isti problemi sa slikom/zvukom.

- Proverite i promenite signal/izvor.

Gumeni jastučići na postolju ostavljaju trag na nameštaju.

- Da do ovoga ne bi došlo, podmetnite filcane jastučice na mesto na nameštaju koje ima direktan kontakt sa televizorom.

Pojaviće se poruka „This file may not be playable properly (Ova datoteka se možda neće pravilno reprodukovati)“.

- Do toga može da dođe ako sadržaj ima veliku brzinu reprodukcije. Sadržaj će se, u većini slučajeva, reprodukovati, s tim što može da dođe do nekih problema.

Da bi televizor uvek imao optimalan radni kapacitet, nadogradite firmver na aktuelnu verziju (www.samsung.com → Podrška) sa **USB** uređaja.

TFT LED ekran sadrži panel sa potpikselima za čiju se proizvodnju koristi napredna tehnologija. Međutim, na ekranu može da se pojavi nekoliko svetlih ili tamnih piksela. Ti pikseli ne utiču na performanse televizora.

Neke od funkcija i slika navedenih u ovom priručniku dostupne su samo na određenim modelima.

Upozorenje o statičnoj slici

Izbegavajte prikazivanje statičnih slika (kao što su .jpeg slike), elemenata statičnih slika (npr. logotipi TV kanala, tikeri sa vestima sa berze/tikeri sa vestima na dnu ekrana itd.) i slike u formatu panorame ili 4:3. Neprekidno prikazivanje statične slike može da dovede do „sagorevanja“ slike na LED ekranu i narušavanja kvaliteta slike. Da biste smanjili taj rizik, pridržavajte se sledećih preporuka:

- Ne dozvolite da se duže vreme prikazuje ista statična slika.
- Trudite da slika uvek bude prikazana preko celog ekrana. U meniju za podešavanje formata slike na televizoru izaberite najprikladniju opciju.
- Smanjite osvetljenost i kontrast kako bi se sprečilo zadržavanje slike.
- Koristite sve funkcije televizora namenjene za smanjivanje zadržavanja slike na ekranu i „sagorevanja“ ekrana. Detaljnije informacije potražite u e-priručniku.

Održavanje televizora

- Ako se na ekranu televizora nalazi nalepnica, nakon njenog uklanjanja mogu da ostanu tragovi. Očistite te tragove pre gledanja programa na televizoru.
- Spoljašnjost i ekran televizora mogu da se ogrebu tokom čišćenja. Spoljašnjost i ekran pažljivo brišite mekanom krpom da ih ne biste izgrebali.
- Nemojte prskati vodu ili drugu tečnost direktno na televizor. Ako tečnost dospe u unutrašnjost proizvoda, može doći do kvara, požara ili strujnog udara.
- Isključite televizor, zatim nežno krpom od mikrofibera obrišite mrlje i otiske prstiju sa ekrana. Kućište televizora očistite mekanom krpom koju ste pokvasili sa malo vode. Nemojte koristiti zapaljive tečnosti (npr. benzol, razređivače itd.) niti sredstva za čišćenje. Da biste uklonili uporne mrlje, naprskajte malu količinu sredstva za čišćenje ekrana na krpom.

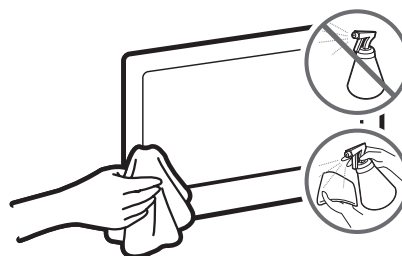

Preporuka – samo za EU



Ovim putem kompanija Samsung Electronics izjavljuje da je ovaj televizor usklađen sa osnovnim uslovima i drugim primenljivim odredbama Direktive 1999/5/EC.

Zvaničnu izjavu o usklađenosti možete da pronađete na Web lokaciji <http://www.samsung.com/rs>, tako što ćete izabrati Podrška > uneti naziv modela u polje za pretragu proizvoda.

Ova oprema može da se koristi u svim zemljama EU.

Postavljanje televizora

Montiranje televizora na zid



Ako proizvod montirate na zid, strogo se pridržavajte uputstava proizvođača. U slučaju nepravilne montaže, proizvod može da sklizne ili padne, što može dovesti do ozbiljnih povreda dece i odraslih, kao i ozbiljnog oštećenja proizvoda.

Televizor možete da postavite na zid pomoću kompleta za montažu na zid (prodaje se zasebno).

Kompanija Samsung Electronics ne odgovara za eventualno oštećenje proizvoda niti za povrede koje nanese sebi ili drugima ako odlučite da sami postavite televizor na zid.

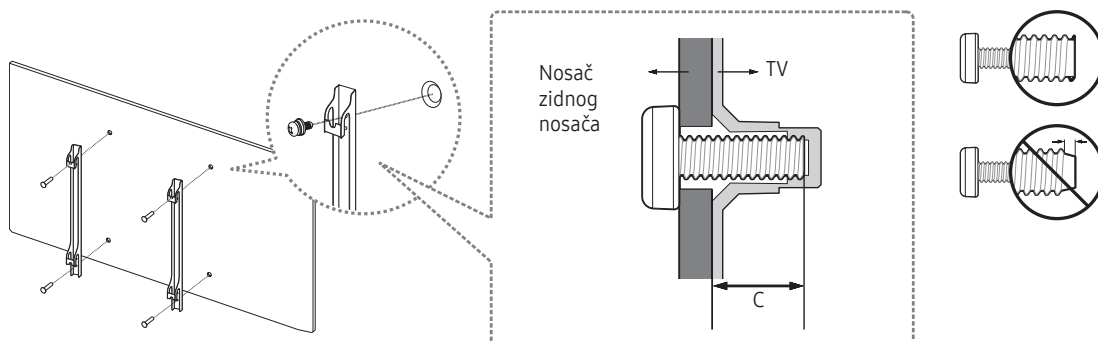

VESA komplet za montažu na zid – napomene i specifikacije

Zidni nosač postavite na čvrst zid koji je pod pravim uglom u odnosu na pod. Pre montiranja zidnog nosača na površine koje nemaju rigips ploče potražite dodatne informacije od najbližeg prodavca. Ako televizor montirate na plafon ili kosi zid, imajte na umu da može da padne i nekoga ozbiljno povredi.

Standardne dimenzije kompleta za montažu na zid prikazane su u tabeli u nastavku.

Ako postavljate zidni nosač drugog proizvođača, imajte u vidu da je dužina zavrtanja, koje možete koristiti za pričvršćivanje televizora na zidni nosač prikazana u koloni C u tabeli ispod.

Dijagonala televizora u inčima	Specifikacije otvora za zavrtanje prema VESA standardu (A * B) u milimetrima	C (mm)	Standardni zavrtanj	Količina
32	100 x 100	19 – 20	M4	4
40 ~ 55	200 x 200		M8	

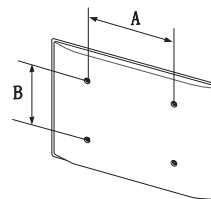



Komplet za montažu na zid nemojte da montirate dok je televizor uključen. U suprotnom, izlažete se opasnosti od strujnog udara.

Nemojte da koristite zavrtnje koji su duži od standardnih niti one koji nisu u skladu sa specifikacijom za zavrtnje prema VESA standardu. Predugački zavrtnji mogu da izazovu oštećenja u unutrašnjosti televizora.

- Kod kompleta za montažu na zid koji nisu u skladu sa specifikacijom za zavrtnje prema VESA standardu, dužina zavrtnja može da se razlikuje u zavisnosti od specifikacija zidnog nosača.
- Zavrtnje nemojte prejako da zatežete. U suprotnom, proizvod se može oštetiti ili pasti i nekoga povrediti. Kompanija Samsung ne odgovara za takve nesrećne slučajeve.
- Kompanija Samsung ne odgovara za oštećenja proizvoda niti za telesne povrede do kojih dođe usled korišćenja kompleta za montažu na zid koji nije usklađen sa VESA standardima ili potiče od nepoznatog proizvođača, odnosno ako se korisnik ne pridržava uputstava za montažu proizvoda.
- Nemojte da montirate televizor pod nagibom većim od 15 stepeni.
- Za montiranje televizora na zid potrebne su dve osobe.

Obezbeđivanje odgovarajuće ventilacije za televizor

Pri postavljanju televizora, vodite računa da rastojanje između televizora i drugih predmeta (zidova, stranica ormara itd.) ne bude manje od 10 cm da televizor imao odgovarajuću ventilaciju. U suprotnom, može da dođe do požara ili problema sa proizvodom usled povećanja njegove unutrašnje temperature.

Ako koristite postolje ili zidni nosač, preporučujemo da koristite isključivo onaj koji je proizvela kompanija Samsung Electronics. Ako budete koristili delove drugih proizvođača, može doći do problema sa proizvodom ili povreda usled pada proizvoda.

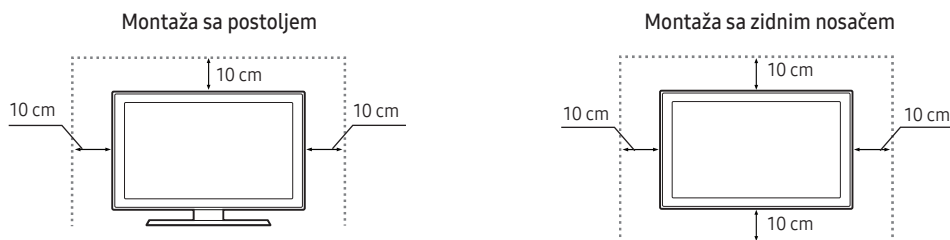

Montiranje televizora na postolje

Proverite da li imate sav prikazani dodatni pribor i sklopite postolje prema priloženim uputstvima.

Mera opreza: Pričvršćivanje televizora na zid



Oprez: Nemojte da vučete ili gurate televizor niti da se penjete na njega jer može da padne. Posebno vodite računa da se deca ne kače za televizor i da ga ne pomeraju. U suprotnom, televizor može da se prevrne i nanese ozbiljne povrede, čak i sa smrtnim ishodom. Pratite sve mere opreza navedene u brošuri sa bezbednosnim uputstvima koju ste dobili sa televizorom. Radi dodatne stabilnosti i bezbednosti, možete da kupite i postavite uređaj protiv pada, kao što je opisano ispod.



UPOZORENJE: Nipošto ne stavljajte televizor na nestabilan predmet. Televizor može da padne i izazove teške telesne povrede ili smrt. Mnoge povrede, naročito dece, mogu da se izbegnu primenom jednostavnih mera opreza, na primer

- Koristite ormar ili postolje koje preporučuje proizvođač televizora.
- Koristite samo nameštaj koji može da izdrži težinu televizora.
- Vodite računa da televizor ne štrči preko ivice komada nameštaja na kom stoji.
- Ne stavljajte televizor na visok komad nameštaja (npr. na kredenac ili stalažu za knjige) ako niste pričvrstili i nameštaj i televizor za odgovarajuću fiksnu tačku.
- Ispod televizora koji se nalazi na nekom komadu nameštaja ne stavljajte stolnjake ni druge slične materijale.
- Podučite decu o opasnostima penjanja na nameštaj kako bi se dohvatio televizor ili njegove komande.

Ako ćete stari televizor zadržati i premestiti na drugo mesto, i na njega primenite mere opreza navedene iznad.

- Kada treba da premestite ili podignete televizor radi zamene ili čišćenja pazite da ne izvučete postolje.

Sprečavanje pada televizora

1. Postavite zavrtnje u jedan skup nosača, pa ih čvrsto pričvrstite na zid.
Proverite da li su zavrtnji čvrsto pričvršćeni na zid.
 - U zavisnosti od tipa zida, možda će vam biti potreban dodatni materijal, kao što su tiplovi.
2. Postavite zavrtnje u drugi skup nosača, pa pričvrstite zavrtnje na televizor.
 - U nekim slučajevima, zavrtnji se ne dobijaju uz proizvod. U tom slučaju, kupite zavrtnje sledećih specifikacija.
3. Jakom žicom povežite nosače koji su pričvršćeni za televizor i nosače koji su montirani na zid, a zatim čvrsto vežite žicu.
 - Postavite televizor blizu zida, tako da ne može da padne unazad.
 - Povežite žicu tako da nosači montirani na zid budu u istoj visini kao nosači pričvršćeni za televizor ili niži.

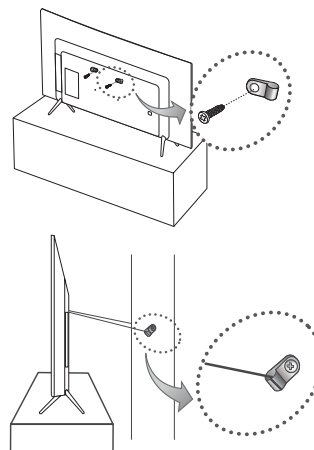

Kensington Lock za sprečavanje krađe

Kompanija Samsung ne proizvodi Kensington Lock uređaj. U pitanju je naprava kojom se uređaj fizički pričvršćuje kada se koristi na javnom mestu. Izgled i način zaključavanja mogu da se razlikuju od ilustracije u zavisnosti od proizvođača. Dodatne informacije o pravilnoj upotrebi uređaja Kensington Lock potražite u priručniku koji ste dobili uz njega.

- Znak „K” nalazi se sa zadnje strane televizora. Kensington otvor se nalazi pored znaka „K”.
- Položaj i boja priključka mogu da se razlikuju u zavisnosti od modela.

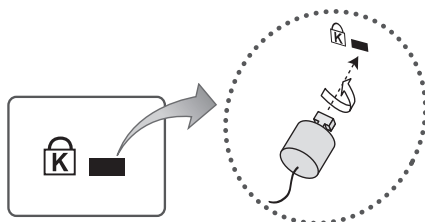

<opcionarno>

Pratite sledeće korake da biste zaključali proizvod:

1. Sajlu sistema Kensington Lock provucite oko nekog velikog nepokretnog predmeta, na primer stola ili stolice.
 2. Kraj sajle na kom se nalazi brava provucite kroz omču na Kensington Lock sajli.
 3. Ubacite uređaj za zaključavanje u Kensington otvor na proizvodu.
 4. Zaključajte bravu.
- Ovo su opšta uputstva. Detaljna uputstva potražite u korisničkom priručniku koji ste dobili uz uređaj za zaključavanje.
 - Uređaj za zaključavanje se kupuje odvojeno.

Specifikacije i druge informacije

Specifikacije

Uticaj na životnu sredinu		
Radna temperatura	Od 10°C do 40°C (Od 50°F do 104°F)	
Vlažnost vazduha	Od 10% do 80%, bez kondenzacije	
Temperatura pri skladištenju	Od -20°C do 45°C (Od -4°F do 113°F)	
Vlažnost pri skladištenju	Od 5% do 95%, bez kondenzacije	
Obrtno postolje (levo/desno)	0°	
Naziv modela	UE32K4100 / UE32K4102	
Veličina ekrana (dijagonala)	32 inča (80 cm)	
Rezolucija ekrana	1366 x 768	
Zvuk (izlaz)	20 W	
Dimenzije (Š x V x D)		
Kućište	728.7 x 468.8 x 78.0 mm	
Sa postoljem	728.7 x 521.7 x 185.3 mm	
Težina		
Bez postolja	4.7 kg	
Sa postoljem	4.8 kg	
Naziv modela	UE32K5100 / UE32K5102	UE40K5100 / UE40K5102
Veličina ekrana (dijagonala)	32 inča (80 cm)	40 inča (100 cm)
Rezolucija ekrana	1920 x 1080	
Zvuk (izlaz)	20 W	
Dimenzije (Š x V x D)		
Kućište	721.4 x 465.1 x 78.0 mm	901.1 x 557.1 x 78.0 mm
Sa postoljem	721.4 x 519.1 x 193.5 mm	901.1 x 621.5 x 191.4 mm
Težina		
Bez postolja	4.8 kg	8.1 kg
Sa postoljem	4.9 kg	8.2 kg

Uticaj na životnu sredinu		
Radna temperatura	Od 10°C do 40°C (Od 50°F do 104°F)	
Vlažnost vazduha	Od 10% do 80%, bez kondenzacije	
Temperatura pri skladištenju	Od -20°C do 45°C (Od -4°F do 113°F)	
Vlažnost pri skladištenju	Od 5% do 95%, bez kondenzacije	
Obrtno postolje (levo/desno)	0°	
Naziv modela	UE49K5100 / UE49K5102	UE55K5100 / UE55K5102
Veličina ekrana (dijagonala)	49 inča (123 cm)	55 inča (138 cm)
Rezolucija ekrana	1920 x 1080	
Zvuk (izlaz)	20 W	
Dimenzije (Š x V x D)		
Kućište	1096.8 x 676.2 x 88.0 mm	1232.6 x 752.5 x 98.0 mm
Sa postoljem	1096.8 x 742.8 x 230.2 mm	1232.6 x 818.0 x 233.1 mm
Težina		
Bez postolja	12.6 kg	15.6 kg
Sa postoljem	12.7 kg	15.7 kg

- Dizajn i specifikacije mogu se promeniti bez najave.
- Informacije o napajanju i potrošnji električne energije potražite na nalepnici na proizvodu.
- Uobičajena potrošnja struje izmerena je u skladu sa standardom IEC 62087.

Smanjivanje potrošnje električne energije

Kada isključite televizor, on prelazi u režim mirovanja. U tom režimu televizor troši malu količinu električne energije. Da biste smanjili potrošnju električne energije, isključite kabl za napajanje iz utičnice ako televizor ne nameravate da koristite duže vreme.

Podržani formati video datoteka

Oznaka tipa datoteke	Kontejner	Video kodek	Rezolucija	Broj kadrova u sekundi (fps)	Brzina reprodukcije (Mb/s)	Audio kodek
*.avi		Divx 3.11 / 4 / 5 / 6	1920 x 1080	6 ~ 30	30	Dolby Digital LPCM ADPCM (IMA, MS) AAC HE-AAC WMA Dolby Digital Plus MPEG (MP3) DTS (Core) G.711(A-Law, μ -Law)
*.mkv		MPEG4 SP/ASP				
*.asf		H.264 BP/MP/HP				
*.wmv		Motion JPEG				
*.mp4	AVI	Windows Media Video v9	1920 x 1080	30		
*.3gp	MKV	MPEG2				
*.vro	ASF	MPEG1	1920 x 1080	30		
*.mpg	MP4					
*.mpeg	3GP					
*.ts	VRO					
*.tp	VOB					
*.trp	PS					
*.mov	TS					
*.flv						
*.vob						
*.svi						
*.divx						

- Ostala ograničenja

- Ako postoji greška u sadržaju ili u kontejneru, video sadržaj neće biti reprodukovani ili se neće ispravno reprodukovati.
- Zvuk ili slika možda neće raditi ako sadržaj ima brzinu reprodukcije/broj kadrova u sekundi koji je veći od vrednosti navedenih u tabeli.
- Ako postoji greška sa indeksom, funkcija pretraživanja (preskakanja) neće biti podržana.
- Neki USB uređaji/digitalni fotoaparati možda nisu kompatibilni sa plejerom.
- Meni će se možda prikazati sa kašnjenjem ako je brzina reprodukcije video zapisa veća od 10 Mb/s.

Video dekodier	Audio dekodier
<ul style="list-style-type: none"> • Ima podršku za H.264, nivo 4.1 (ne podržava FMO/ASO/RS). • broj kadrova u sekundi: <ul style="list-style-type: none"> - Manje od 1280 x 720: Maks. 60 kadrova - Više od 1280 x 720: Maks. 30 kadrova • Nije podržan VC1 APL4. • GMC 2 ili noviji nije podržan. 	<ul style="list-style-type: none"> • WMA 10 Pro podržava konfiguracije do 5.1-kanalnog zvuka i profila M2. • WMA zvuk bez gubitka kvaliteta nije podržan. • Dostupna je podrška za Vorbis (do 2 kanala). • DD+ podržava do 5.1 kanala.

Podržani formati titlova

- Spoljni

Naziv	Oznaka tipa datoteke
MPEG-4 timed text	.ttxt
SAMI	.smi
SubRip	.srt
SubViewer	.sub
Micro DVD	.sub ili .txt
SubStation Alpha	.ssa
Advanced SubStation Alpha	.ass
Powerdivx	.psb

- Interni

Naziv	Kontejner	Format
Xsub	AVI	Format slike
SubStation Alpha	MKV	Format teksta
Advanced SubStation Alpha	MKV	Format teksta
SubRip	MKV	Format teksta
MPEG-4 Timed text	MP4	Format teksta

Podržani formati fotografija

Oznaka tipa datoteke	Tip	Rezolucija
*.jpg *.jpeg	JPEG	15360 x 8640
*.bmp	BMP	4096 x 4096
*.mpo	MPO	15360 x 8640

- Datoteke formata MPO ne podržavaju uvećavanje, rotiranje i prikaz prezentacije.

Podržani muzički formati

Oznaka tipa datoteke	Tip	Kodek	Napomena
*.mp3	MPEG	MPEG1 Audio Layer 3	
*.m4a *.mpa *.aac	MPEG4	AAC	
*.flac	FLAC	FLAC	Dostupna je podrška za do 2 kanala.
*.ogg	OGG	Vorbis	Dostupna je podrška za do 2 kanala.
*.wma	WMA	WMA	WMA 10 Pro podržava konfiguracije do 5.1-kanalnog zvuka i profila M2. (WMA zvuk bez gubitka kvaliteta nije podržan.)
*.wav	wav	wav	
*.mid *.midi	midi	midi	tip 0 i tip 1

Sve dostupne rezolucije

Optimalna rezolucija za seriju 4: 1366 x 768 na 60 Hz/za seriju 5: 1920 x 1080 na 60 Hz Na stranici sa specifikacijama pogledajte sve dostupne rezolucije.

Režim	Rezolucija	Horizontalna frekvencija (KHz)	Vertikalna frekvencija (Hz)	Učestalost osvežavanja piksela (MHz)	Polaritet sinhronizacije (H/V)	1366 x 768	1920 x 1080
IBM	720 x 400	31.469	70.087	28.322	-/+	✓	✓
MAC	640 x 480	35.000	66.667	30.240	-/-	✓	✓
	832 x 624	49.726	74.551	57.284	-/-	✓	✓
	1152 x 870	68.681	75.062	100.000	-/-		✓
VESA DMT	640 x 480	31.469	59.940	25.175	-/-	✓	✓
	640 x 480	37.861	72.809	31.500	-/-	✓	✓
	640 x 480	37.500	75.000	31.500	-/-	✓	✓
	800 x 600	37.879	60.317	40.000	+/+	✓	✓
	800 x 600	48.077	72.188	50.000	+/+	✓	✓
	800 x 600	46.875	75.000	49.500	+/+	✓	✓
	1024 x 768	48.363	60.004	65.000	-/-	✓	✓
	1024 x 768	56.476	70.069	75.000	-/-	✓	✓
	1024 x 768	60.023	75.029	78.750	+/+	✓	✓
	1152 x 864	67.500	75.000	108.000	+/+		✓
	1280 x 720	45.000	60.000	74.250	+/+	✓	✓
	1280 x 800	49.702	59.810	83.500	-/+		✓
	1280 x 1024	63.981	60.020	108.000	+/+		✓
	1280 x 1024	79.976	75.025	135.000	+/+		✓
	1366 x 768	47.712	59.790	85.500	+/+	✓	✓
	1440 x 900	55.935	59.887	106.500	-/+		✓
	1600 x 900 RB	60.000	60.000	108.000	+/+		✓
1680 x 1050	65.290	59.954	146.250	-/+		✓	
1920 x 1080	67.500	60.000	148.500	+/+		✓	

- NAPOMENA

- Prepleteni režim nije podržan.
- Televizor može da radi nepravilno ako izaberete nestandardni video format.

Adapter information



Da se ne biste dovodili u opasnost, koristite sledeći adapter

Manufacturer: Solum

Adaptor model: A4819_KSML(48W); A4819N_KSML(48W)

Manufacturer: Powernet

Adaptor model: A5919_KPNL(59W); A5919N_KPNL(59W)

Licence



Proizvedeno po licenci kompanije Dolby Laboratories. Dolby i simbol dvostrukog slova D su zaštićeni žigovi kompanije Dolby Laboratories.



For DTS patents, see <http://patents.dts.com>. Manufactured under license from DTS, Inc. DTS, the Symbol, DTS in combination with the Symbol, DTS Premium Sound|5.1, DTS Digital Surround, DTS Express, and DTS Neo2:5 are registered trademarks or trademarks of DTS, Inc. in the United States and/or other countries.

© DTS, Inc. All Rights Reserved.



The terms HDMI and HDMI High-Definition Multimedia Interface, and the HDMI Logo are trademarks or registered trademarks of HDMI Licensing LLC in the United States and other countries.



This DivX Certified® device has passed rigorous testing to ensure it plays DivX® video. To play purchased DivX movies, first register your device at vod.divx.com. Find your registration code in the DivX VOD section of your device setup menu.

DivX Certified® to play DivX® video up to HD 1080p, including premium content.

DivX®, DivX Certified® and associated logos are trademarks of DivX, LLC and are used under license.

Covered by one or more of the following U.S. patents: 7,295,673; 7,460,668; 7,515,710; 8,656,183; 8,731,369; RE45,052.

Open Source License Notice

Open Source used in this product can be found on the following webpage. (<http://opensource.samsung.com>) Open Source License Notice is written only English.



Pravilno odlaganje ovog proizvoda (otpadna električna i elektronska oprema)
(Primenjuje se u zemljama sa odvojenim sistemima za prikupljanje)

Ova oznaka na proizvodu, priboru ili priloženoj literaturi ukazuje na to da se ovaj proizvod i njegov elektronski dodatni pribor (npr. punjač, slušalice, USB kabl) ne smeju odlagati sa običnim otpadom iz domaćinstva nakon isteka radnog veka. Da biste sprečili moguće štetne posledice po životnu sredinu ili ljudsko zdravlje usled nekontrolisanog odlaganja otpada, odvojte ovaj proizvod od drugih vrsta otpada i reciklirajte ga da biste potpomogli održivo korišćenje materijalnih resursa. Korisnici koji proizvod koriste kod kuće trebalo bi da se obrate prodavcu kod kojeg su kupili proizvod ili lokalnoj upravi kako bi dobili detaljne informacije o tome gde mogu da recikliraju proizvod na način koji je bezbedan po životnu sredinu. Komercijalni korisnici treba da kontaktiraju svog dobavljača i da provere uslove i odredbe kupoprodajnog ugovora. Ovaj proizvod i njegov elektronski dodatni pribor ne treba da se odlaže sa ostalim komercijalnim otpadom.



Pravilno odlaganje baterija iz ovog proizvoda
(Primenjuje se u zemljama sa odvojenim sistemima za prikupljanje)

Ova oznaka na bateriji, u priručniku ili na pakovanju označava da se baterije iz ovog proizvoda ne smeju odlagati sa ostalim otpadom iz domaćinstva nakon isteka radnog veka. Ukoliko postoji oznaka hemijskih simbola Hg, Cd ili Pb, to znači da baterija sadrži količinu žive, kadmijuma ili olova koja prekoračuje referentni nivo iz Direktive 2006/66 Evropske komisije. Ako se baterije ne odlože na odgovarajući način, te supstance mogu da naškode zdravlju ljudi ili životnoj sredini. Radi zaštite prirodnih resursa i potpomaganja recikliranja materijala, odvojte baterije od drugih vrsta otpada i predajte ih na reciklažu putem lokalnog, besplatnog sistema za prikupljanje baterija.

Informacije o posvećenosti kompanije Samsung zaštiti životne sredine i obavezi poštovanja propisa koji se odnose na proizvode, npr. REACH, WEEE, baterije, potražite na adresi http://www.samsung.com/uk/aboutsamsung/samsungelectronics/corporatecitizenship/data_corner.html







UPOZORENJE – DA NE BI DOŠLO DO POŽARA, U BLIZINI PROIZVODA NE SME BITI IZVORA OTVORENOG PLAMENA, KAO ŠTO SU SVEĆE.



***This page is intentionally
left blank.***

Upozorenje! Važne sigurnosne upute

(Prije korištenja televizora pročitajte sigurnosne upute.)

OPREZ	
OPASNOST OD STRUJNOG UDARA, NE OTVARAJTE	 <p>Proizvod II. razreda: Ovaj simbol označava da nije potrebna sigurnosna veza s uzemljenjem.</p>
OPREZ: KAKO BI SE SMANJILA OPASNOST OD STRUJNOG UDARA, NE SKIDAJTE POKLOPAC (NITI STRAŽNJU STRANICU). UNUTAR UREĐAJA NEMA DIJELOVA KOJE BISTE SAMI MOGLI POPRAVITI. SERVISIRANJE PREPUSTITE KVALIFICIRANOM OSOBLJU.	 <p>AC napon: Ovaj simbol označava da nazivni napon označen navedenim simbolom predstavlja AC napon.</p>
 <p>Ovaj simbol znači da je struja u unutrašnjosti visokog napona. Opasno je dolaziti u bilo kakav doticaj s unutarnjim dijelovima proizvoda.</p>	 <p>DC napon: Ovaj simbol označava da nazivni napon označen navedenim simbolom predstavlja DC napon.</p>
 <p>Ovaj simbol naznačuje da je uz uređaj priložena važna dokumentacija o njegovom radu i održavanju.</p>	 <p>Oprez, pogledajte upute za upotrebu: Ovaj simbol upućuje korisnika da potraži dodatne informacije u pogledu sigurnosti u korisničkom priručniku.</p>

Utori i otvori na ormariću i na stražnjoj ili donjoj strani namijenjeni su za pravilno prozračivanje. Kako bi se osigurao pouzdan rad uređaja i njegova zaštita od pregrijavanja, ti utori i otvori nikada se ne smiju blokirati niti prekriti.

- Ovaj uređaj nemojte smještati u zatvorene prostore poput police za knjige ili ugrađenog ormarića osim ako nije osigurano pravilno prozračivanje.
- Uređaj nemojte smještati u blizini ili iznad radijatora ili otvora sustava grijanja kao ni na mjesta gdje bi bio izložen izravnom sunčevom svjetlu.
- Na uređaj nemojte postavljati posude s vodom (vaze i sl.) jer to može dovesti do požara ili strujnog udara.

Uređaj nemojte izlagati kiši niti ga smještati u blizinu vode (pored kade, umivaonika, sudopera ili posude za pranje rublja, u vlažan podrum ili u blizini bazena itd.). Ako na uređaj slučajno dospije voda, isključite ga iz napajanja i odmah se obratite ovlaštenom distributeru.

Ovaj uređaj koristi baterije. U vašoj zajednici možda su na snazi propisi o zaštiti okoliša koji uređuju odlaganje baterija na pravilan način. Informacije o odlaganju i recikliranju zatražite od lokalnih vlasti.

Zidne utičnice, produžne kabele i adaptere nemojte izlagati opterećenju većem od dopuštenog jer to može dovesti do požara ili strujnog udara.

Kabeli za napajanje trebaju se postaviti tako da se izbjegne hodanje preko njih ili njihovo priklještenje predmetima koji su postavljeni na njih ili uz njih. Posebno pripazite na kabele na priključnim dijelovima, na zidnim utičnicama i mjestima na kojima oni izlaze iz uređaja.

Kako bi se uređaj zaštitio od udara groma, kao i u slučaju kada se ostavlja bez nadzora ili se ne koristi duže vrijeme, iskopčajte ga iz zidne utičnice i isključite antenu ili kabelski sustav. Time se sprječava oštećenje uređaja uslijed udara groma ili električnog udara.

Prije priključivanja kabela za napajanje izmjeničnom strujom u utičnicu adaptera za istosmjernu struju provjerite odgovara li oznaka napona na adapteru za istosmjernu struju lokalnom naponu.

U otvorene dijelove uređaja nikada nemojte umetati metalne predmete. To može dovesti do strujnog udara.

Kako biste izbjegli strujni udar, nikada nemojte dodirivati unutarnju stranu uređaja. Uređaj smije otvarati samo kvalificirani tehničar.

Provjerite jeste li utaknuli kabel za napajanje do kraja. Prilikom iskopčavanja kabela za napajanje iz zidne utičnice uvijek ga držite za utikač. Nemojte ga nikada iskopčavati povlačeći kabel. Kabel za napajanje nipošto ne dodirujte vlažnim rukama.

Ako uređaj ne radi normalno – naročito ako iz njega dopiru neobični zvukovi ili mirisi – odmah ga iskopčajte iz napajanja i obratite se ovlaštenom distributeru ili servisnom centru.

Izvcite kabel za napajanje iz utičnice ako nećete koristiti televizor ili se spremate napustiti kuću na dulje vrijeme (naročito ako kod kuće ostaju djeca, starije ili nemoćne osobe bez nadzora).

- Nakupljena prašina može uzrokovati strujni udar, proboj struje ili požar jer zbog nje kabel za napajanje može stvarati iskre ili toplinu ili izolacija može izgubiti svojstva.

Za informacije svakako se obratite ovlaštenom servisnom centru ako planirate postaviti televizor na mjesto gdje ima mnogo prašine, mjesto izloženo visokim ili niskim temperaturama, visokoj vlažnosti ili kemijskim tvarima, odnosno na mjesto gdje će raditi 24 sata dnevno kao što su zračne luke, željezničke stanice itd. Nepridržavanje ove upute može dovesti do ozbiljnih oštećenja televizora.

Koristite samo pravilno uzemljene utikače i zidne utičnice.

- Nepravilno uzemljenje može prouzročiti električni udar ili oštećenje opreme. (Samo oprema klase I.)

Ako želite u potpunosti isključiti ovaj uređaj, iskopčajte ga iz zidne utičnice. Zidna utičnica i kabel za napajanje moraju biti lako dostupni.

Dodatke (bateriju itd.) spremite na sigurno mjesto izvan dohvata djece.

Uređaj nemojte bacati niti udarati. Ako je uređaj oštećen, iskopčajte kabel za napajanje i obratite se servisnom centru.

Ako želite očistiti uređaj, iskopčajte kabel za napajanje iz zidne utičnice i mekom, suhom krpom obrišite uređaj. Nemojte koristiti nikakve kemikalije poput voska, benzena, alkohola, razrjeđivača, insekticida, osvježivača zraka, maziva ili sredstava za pranje. Ove kemikalije mogu oštetiti izgled televizora ili obrisati oznake otisnute na njemu.

Uređaj nemojte izlagati kapanju ni prskanju.

Baterije nemojte bacati u vatru.

Baterije nemojte rastavljati, pregrijavati niti na njima izazivati kratki spoj.

Postoji opasnost od eksplozije ako baterije u daljinskom upravljaču zamijenite krivom vrstom baterija. Baterije mijenjajte samo baterijama iste ili jednakovrijedne vrste.

Prilikom korištenja utikača izmjenične struje koji je namjenski utikač za adapter koji isporučuje Samsung pripazite na sljedeće:

Umetnite utikač izmjenične struje u adapter dok se ne začuje škljocaj.

Ne vadite utikač nakon umetanja (ne može se ukloniti).

Nemojte umetati samo utikač izmjenične struje u utičnicu.

Nemojte koristiti isporučeni utikač izmjenične struje s drugim uređajima.

Nemojte umetati neki drugi utikač osim isporučenog utikača izmjenične struje u adapter.

Prilikom vađenja adaptera iz utičnice povucite ga okomito.

Nemojte umetati adapter u utičnicu na stropu.

Pripazite da vam nešto ne padne na adapter i da ga ne udarite.

Nemojte ga okretati preko raspona koji su označen na adapteru.

Moglo bi doći do strujnog udara ili požara.

Prije upotrebe skinite vinilski poklopac s adaptera. U suprotnom može doći do požara.

* Slike i ilustracije navedene u ovom korisničkom priručniku informativne su prirode i mogu se razlikovati od stvarnog izgleda uređaja. Dizajn i specifikacije proizvoda mogu se promijeniti bez prethodne najave.

Ovaj proizvod nema podršku za CIS jezike (ruski, ukrajinski, kazaški) jer je proizveden za kupce na području EU.

To reduce the risk of fire or electric shock, do not expose this apparatus to rain or moisture.

Apparatus shall not be exposed to dripping or splashing and no objects filled with liquids, such as vases, shall not be placed on the apparatus.

WARNING: FOR INDOOR USE ONLY

Sadržaj pakiranja

Provjerite jesu li s televizorom isporučeni sljedeći dodaci. Ako neki predmeti nedostaju, obratite se lokalnom distributeru.

Daljinski upravljač & baterije (AAA x 2)

Vodič kroz zakonske propise

Korisnički priručnik

Kabel za napajanje (Ovisno o državi i modelu)

Jamstvena kartica (nije dostupna na nekim lokacijama)

NASTAVAK ZA UTIČNICU IZMJENIČNE STRUJE (ovisno o državi i modelu)



Prilagodnik napajanja
(Ovisno o državi i modelu)

Podешavanje kuta utikača na adapteru za napajanje

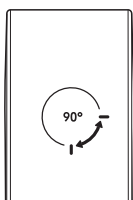

- Nikada ne okrećite utikač do točke prekoračenja dozvoljenog raspona okretanja na adapteru za napajanje.
- Boje i oblici dodataka razlikuju se ovisno o modelu.
- Kablovi koji se ne isporučuju s ovim proizvodom mogu se kupiti zasebno.
- Otvorite pakiranje i provjerite nalazi li se neki od dodataka iza ili unutar ambalaže.

Moguća je naplata naknade za administraciju u slučaju:

(a) pozivanja inženjera na vaš zahtjev, ako se ustanovi da je proizvod ispravan (tj. niste pročitali korisnički priručnik)

(b) dostave uređaja u servisni centar, ako se ustanovi da je proizvod ispravan (tj. niste pročitali korisnički priručnik)

O iznosu administrativne naknade bit ćete obaviješteni prije tehničarovog posjeta.



Upozorenje: zasloni se prilikom rukovanja mogu oštetiti izravnim pritiskom. Preporučujemo podizanje televizora za rubove, kao što je prikazano.



Korištenje upravljača na televizoru

Televizor možete uključiti pomoću gumba TV upravljač pri dnu televizora, a zatim koristite Izbornik za upravljanje. Izbornik za upravljanje prikazat će se ako pritisnete gumb dok je televizor uključen. Informacije o njegovoj upotrebi potražite na slici u nastavku.

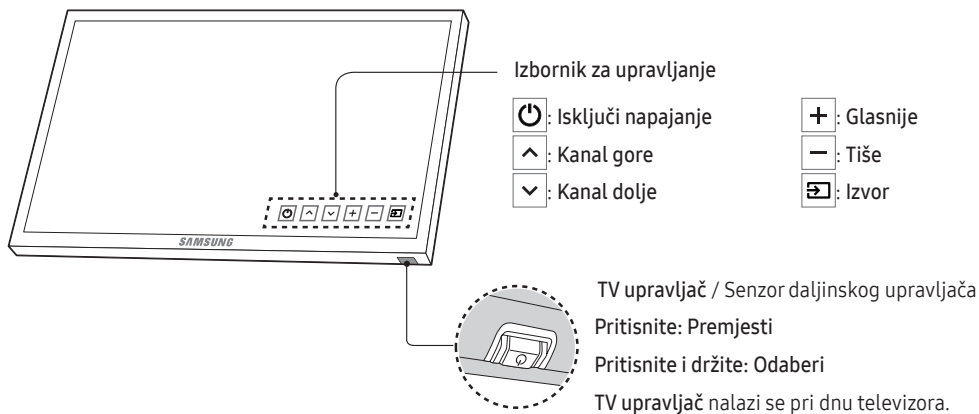

Daljinski upravljač

- Ovaj daljinski upravljač ima točke po Brailleovom pismu za **Struja**, **Kanal** i **Glasnoća** gumb za podešavanje glasnoće **Ulaz**, što znači da ga mogu upotrebljavati slijepe i slabovidne osobe.

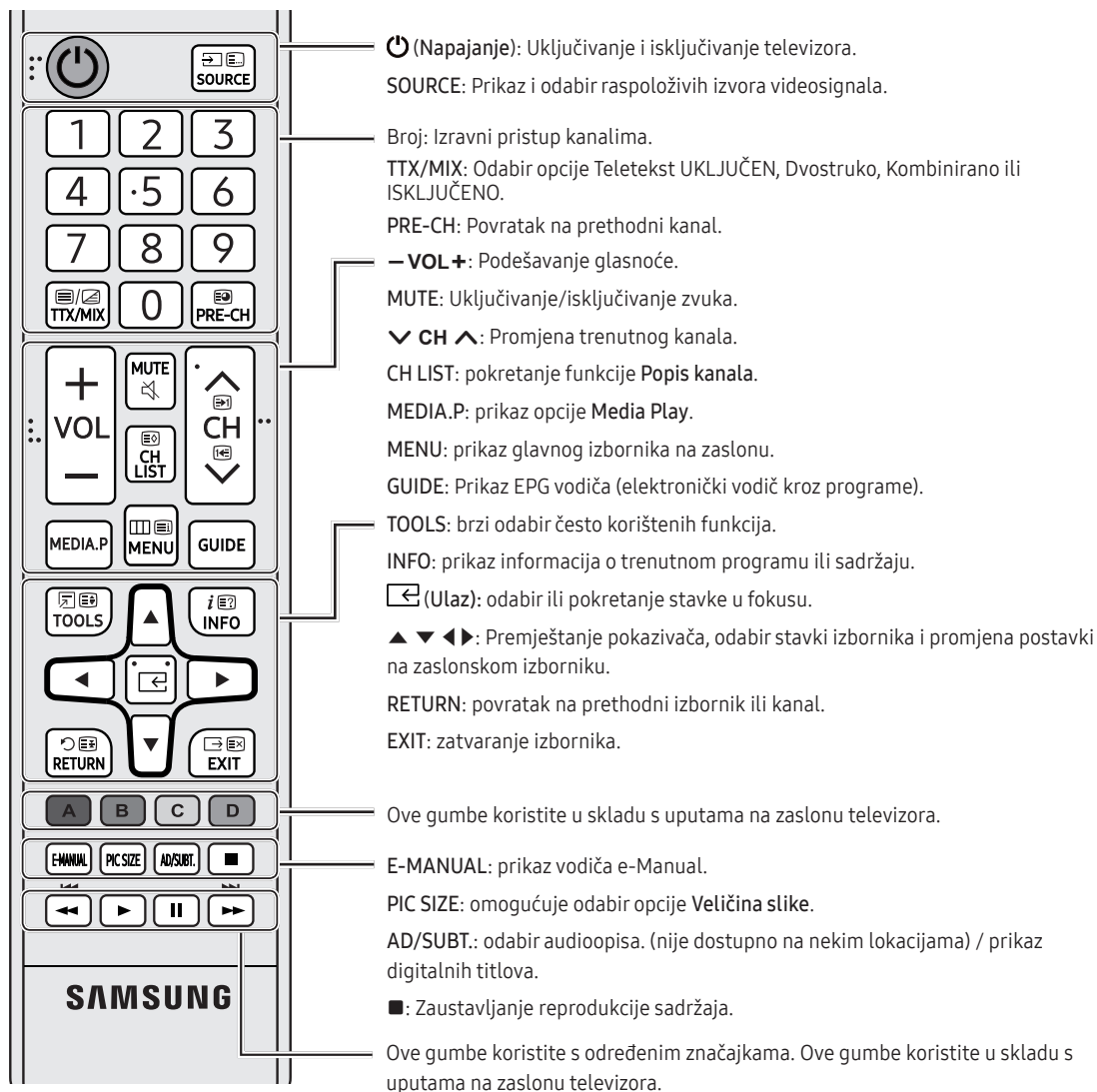

- Nazivi gumba iznad mogu se razlikovati od stvarnih naziva.

Umetanje baterija u daljinski upravljač

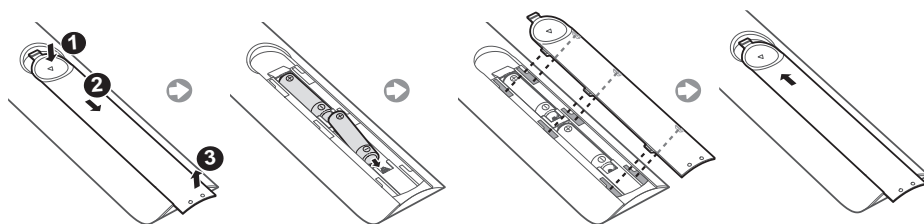

Promjena izvora ulaznog signala

Izvor

Koristi se za odabir televizora ili drugih vanjskih izvora ulaznog signala povezanih s televizorom, kao što su npr. DVD uređaj / Blu-ray uređaj / kabelski uređaj / satelitski STB uređaj.

1. Pritisnite gumb **SOURCE** na daljinskom upravljaču.
2. Odaberite željeni vanjski ulazni izvor.
 - **TV / HDMI1 / HDMI2/DVI / AV / Komponenta**
 - U opciji **Izvor** označit će se povezani ulazni izvori.
 - PC(D-Sub) ulaz nije podržan. Ako s televizorom želite povezati računalo, možete priključiti HDMI-DVI kabel u priključak **HDMI IN 2(DVI)** na televizoru.

Korištenje opcije Uređivanja naziva

U opciji **Izvor** pritisnite gumb **TOOLS** i zatim možete postaviti željeni naziv vanjskih ulaznih izvora.

- Prilikom povezivanja računala na priključak **HDMI IN 2(DVI)** pomoću HDMI kabela, televizor trebate postaviti u način rada **PC** pod opcijom **Uređivanja naziva**.
- Prilikom povezivanja računala na priključak **HDMI IN 2(DVI)** pomoću HDMI-DVI kabela, televizor trebate postaviti u način rada **DVI PC** pod opcijom **Uređivanja naziva**.
- Prilikom povezivanja AV uređaja na priključak **HDMI IN 2(DVI)** pomoću HDMI-DVI kabela, televizor trebate postaviti u način rada **DVI uređaji** pod opcijom **Uređivanja naziva**.

Information (Informacije)

Možete pregledati detaljne informacije o povezanom vanjskom uređaju.

Povezivanje na priključak COMMON INTERFACE (utor za TV karticu)

- Ovisno o državi i modelu.
- Isključite televizor prije umetanja i vađenja CI kartice.

Upotreba kartice "CI ili CI+ CARD"

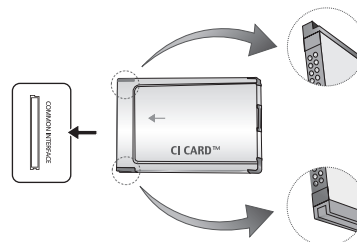

Morate umetnuti karticu "CI ili CI+ CARD" kako biste mogli gledati kanale koji zahtijevaju plaćanje.

- Ako ne umetnete karticu "CI ili CI+ CARD", neki kanali će prikazivati poruku "Scrambled Signal" (Kodirani signal).
- Podaci o uparivanju koji obuhvaćaju telefonski broj, ID oznaku kartice "CI ili CI+ CARD", oznaku Host ID i ostale podatke prikazat će se za otprilike 2 – 3 minute. Ako se prikaže poruka o pogrešci, obratite se davatelju usluga.
- Po završetku konfiguriranja informacija o kanalu, prikazat će se poruka "Updating Completed" (Ažuriranje dovršeno) koja označava da je popis kanala ažuriran.
- **NAPOMENA**
 - Karticu CI ili CI+ CARD potrebno je nabaviti kod lokalnog davatelja kablskih usluga.
 - Karticu CI ili CI+ CARD pažljivo izvucite i pritom pazite da vam ne ispadne jer se pri tome može oštetiti.
 - Karticu CI ili CI+ CARD umetnite u smjeru koji je na njoj označen.
 - Smještaj utora COMMON INTERFACE može se razlikovati ovisno o modelu.
 - Kartica CI ili CI+ CARD nije podržana u nekim državama i područjima; provjerite kod ovlaštenog dobavljača.
 - U slučaju problema obratite se davatelju usluga.
 - Umetnite karticu CI ili CI+ CARD koja podržava trenutne postavke antene. Slika na zaslonu bit će iskrivljena ili se neće vidjeti.



- Slika se može razlikovati ovisno o modelu.

Upute u elektroničkom obliku

MENU  → Podrška → e-Manual → ENTER 



U vodiču e-Manual na televizoru možete pronaći upute o značajkama televizora. Za korištenje vodiča e-Manual pritisnite gumb E-MANUAL na daljinskom upravljaču. Pomičite pokazivač pomoću gumba sa strelicama prema gore/dolje/udesno/ulijevo kako biste označili kategoriju pa temu, a zatim pritisnite gumb ENTER . Vodič e-Manual prikazuje željene stranice.

Vodiču možete pristupiti i putem izbornika:

- Za povratak u glavni izbornik vodiča e-Manual pritisnite gumb E-MANUAL na daljinskom upravljaču.

Prikaz na zaslonu

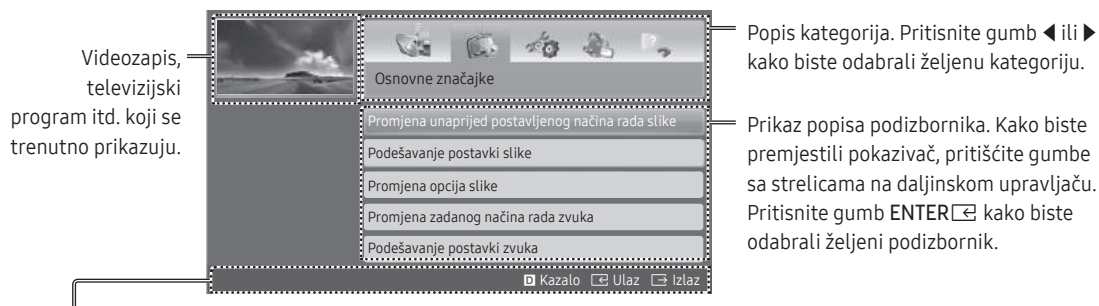

Radni gumbi

 **Kazalo:** prikaz zaslona s kazalom.

- Indeks je dostupan ovisno o jeziku.

 **Ulaz:** odabir kategorije ili podizbornika.

 **Izlaz:** Izlaz iz aplikacije e-Manual.



<Prikaz sadržaja>

 **Pokušajte:** prikaz zaslonskog izbornika koji je povezan s temom. Za povratak na zaslon vodiča e-Manual pritisnite gumb E-MANUAL.

 **Početna:** Prijedite na početni zaslon vodiča e-Manual.

 **Stranica:** prelazak na prethodnu ili sljedeću stranicu.

 **Zumiraj:** uvećavanje zaslona.

- Za uvećanje zaslona pritisnite gumb  (**Zumiraj**). Uvećanim zaslonom možete se kretati pomoću gumba  ili . Za vraćanje zaslona na normalnu veličinu pritisnite gumb RETURN.

Prelazak s teme u vodiču e-Manual na odgovarajući zasloni izbornik.

- Ova funkcija nije omogućena u nekim izbornicima.
- Funkciju **Pokušajte** ne možete koristiti ako izbornik nije aktiviran.

1. način	2. način
<ol style="list-style-type: none">1. Ako želite koristiti izbornik povezan s temom u vodiču e-Manual, pritisnite crveni gumb kako biste odabrali opciju Pokušajte.2. Za povratak na zaslon vodiča e-Manual pritisnite gumb E-MANUAL.	<ol style="list-style-type: none">1. Kada se tema prikaže, pritisnite gumb ENTER. Prikazat će se upit "Želite li ovo izvršiti?". Odaberite Da, a zatim pritisnite gumb ENTER. Prikazuje se zasloni prozor.2. Za povratak na zaslon vodiča e-Manual pritisnite gumb E-MANUAL.

Traženje teme na stranici kazala

- Ovisno o jeziku, ova funkcija možda neće biti podržana.
1. Ako želite tražiti ključnu riječ, pritisnite plavi gumb kako biste odabrali **Kazalo**.
 2. Pritisnite gumb ◀ ili ▶ kako biste odabrali željeni redoslijed znakova.
 3. Pritisnite gumb ▲ ili ▼ kako biste odabrali željenu ključnu riječ, a zatim pritisnite gumb **ENTER**.
 4. Prikazuje se odgovarajući zaslon vodiča e-Manual s uputama.
 - Za zatvaranje zaslona **Kazalo** pritisnite gumb **RETURN**.

Početo postavlanje

Prilikom prvog uključivanja televizora niz upita na zaslonu pomoći će vam u konfiguriranju osnovnih postavki. Pritisnite gumb **POWER**. Opcija **Postavljanje** dostupna je samo ako je kao izvor postavljen televizor.

- Ako prije instalacije povežete bilo koji uređaj na **HDMI IN 1(STB)**, značajka **Izvor programa** automatski će se postaviti na opciju **Dekoder kablenskog signala**. Ako ne želite odabrati **Dekoder kablenskog signala**, odaberite **Antena**.

Ako želite ponovno postaviti ovu značajku...

Odaberite **Sustav - Postavljanje** (početno postavljanje). Unesite PIN broj od 4 znamenke. Zadani PIN je "0-0-0-0".

Ako želite promijeniti PIN broj, to možete učiniti pomoću funkcije **Promjena PIN-a**.

Kod kuće biste ponovno trebali izvršiti **Postavljanje (MENU → Sustav)**, iako ste postavljanje već izvršili u trgovini.

- Ako zaboravite PIN, pritisnite gume na daljinskom upravljaču sljedećim redoslijedom dok je televizor u stanju pripravnosti, čime ćete vratiti PIN na "0-0-0-0": **MUTE → 8 → 2 → 4 → POWER** (Uključeno)

Značajka teleteksta

Početna stranica usluge teleteksta pruža informacije o načinu korištenja usluge. Za ispravan prikaz informacija teleteksta prijem kanala mora biti stabilan. U suprotnom informacije mogu nedostajati, a neke se stranice možda neće prikazati.

- Stranice teleteksta možete birati pomoću numeričkih tipki na daljinskom upravljaču.

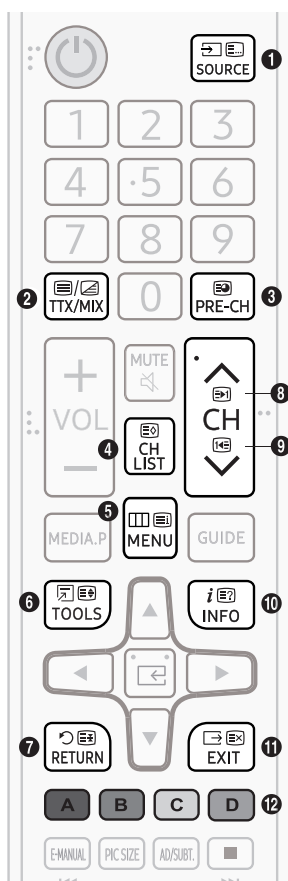

- 1 (način rada): Odabir načina rada teleteksta (LIST/FLOF). Ako se pritisne tijekom načina rada LIST, prelazi na način rada za spremanje popisa. U načinu rada za spremanje popisa stranicu teleteksta možete spremiti na popis pomoću gumba (pohranjivanje).
- 2 (Full TTX (Puni teletekst) / Double TTX (Dvostruki teletekst) / mix (Kombinirano) / off (Isključeno)): Aktiviranje načina rada teleteksta za trenutni kanal. Pritisnite gumb dva puta za preklapanje načina rada teleteksta s trenutno emitiranom slikom. Pritisnite ga još jednom za zatvaranje teleteksta.
- 3 (podstranica): Prikaz dostupne podstranice.
- 4 (spremanje): Spremanje stranica teleteksta.
- 5 (indeks): Prikaz stranice indeksa (sadržaja) u bilo kojem trenutku tijekom pregledavanja teleteksta.
- 6 (veličina): Prikaz teleteksta dvostruko većim slovima na gornjoj polovici zaslona. Pritisnite gumb ponovo za pomicanje teksta na donju polovicu zaslona. Za normalan izgled zaslona pritisnite ga još jednom.
- 7 (zaustavljanje): Zadržava prikaz na trenutnoj stranici u slučaju da automatski slijedi nekoliko sekundarnih stranica. Za poništavanje pritisnite ponovo.
- 8 (stranica gore): Prikaz sljedeće stranice teleteksta.
- 9 (stranica dolje): Prikaz prethodne stranice teleteksta.
- 10 (otkrivanje): Prikaz skrivenog teksta (primjerice odgovora na pitanja iz kviza). Pritisnite ponovo za normalan izgled zaslona.
- 11 (odustajanje): Smanjuje prikaz teleteksta kako bi se preklapao s programom koji se trenutno emitira.
- 12 Gumbi u boji (crveni, zeleni, žuti, plavi): Ako televizijska kuća koja emitira program koristi sustav FASTEXT, različite teme na stranici teleteksta označene su različitim bojama i mogu se odabrati pritiskom odgovarajućeg gumba u boji. Pritisnite gumb u boji koji odgovara temi po vašem izboru. Prikazat će se nova stranica u odgovarajućoj boji. Na isti način možete odabrati i stavke. Za prikaz prethodne ili sljedeće stranice pritisnite odgovarajući gumb u boji.

Stranice teleteksta organiziraju se u šest kategorija

Dio	Sadržaj
A	Odabrani broj stranice.
B	Oznaka kanala emitiranja.
C	Trenutni broj stranice ili oznake pretraživanja.
D	Datum i vrijeme.
E	Tekst.
F	Informacije o statusu. FASTEXT informacije.

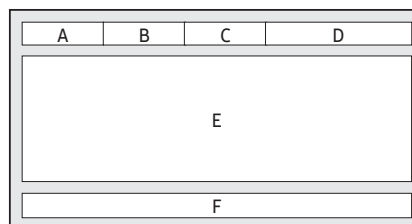

Rješavanje problema i održavanje

Rješavanje problema

Ako dođe do problema s radom televizora, najprije pregledajte ovaj popis mogućih problema i rješenja. Ako ne uspijete riješiti problem pomoću ovih savjeta, posjetite www.samsung.com, a zatim pritisnite Podrška ili nazovite centar korisničke podrške tvrtke Samsung.

Kvaliteta slike

- Najprije napravite **Testiranje slike** i potvrdite da se testna slika ispravno prikazuje na televizoru. (idite na **MENU - Podrška - Samodijagnoza - Testiranje slike**) Ako se testna slika ispravno prikazuje, loša kvaliteta slike možda je posljedica izvora ili signala.

Slika na televizoru ne izgleda onako dobro kako je izgledala u trgovini.

- Ako imate analogni kablanski / set top box uređaj, nadogradite ga na digitalni set top box uređaj. Za postizanje HD kvalitete slike (slika visoke rezolucije) koristite HDMI ili komponentni kabel.
- Kablanski/satelitski pretplatnici: Isprobajte digitalne kanale s popisa kanala.
- Povezivanje s antenskim priključkom: nakon izvođenja funkcije Auto Tuning (Automatsko podešavanje) isprobajte HD kanale.
- Mnogi HD kanali unaprijeđeni su u odnosu na sadržaje u standardnoj rezoluciji (SD).
- Postavite rezoluciju izlaznog videosignala na kablanskom / set-top box uređaju na 1080i ili 720p.
- Provjerite gledate li televizor s minimalne preporučene udaljenosti s obzirom na veličinu i rezoluciju signala koji se prikazuje.

Slika je izobličena: greška makroblokova, malih blokova, točaka ili niske rezolucije.

- Kompresija videosadržaja može uzrokovati izobličenje slike, naročito na slikama koje se brzo izmjenjuju poput slika sportskih prijenosa i akcijskih filmova.
- Niska kvaliteta signala može uzrokovati izobličenja slike. To nisu problemi s televizorom.
- Korištenje mobilnih telefona u blizini televizora (unutar 1 m) može uzrokovati smetnje na analognim i digitalnim kanalima.

Boja je pogrešna ili potpuno nedostaje.

- Koristite li komponentnu vezu, provjerite jesu li komponentni kabeli priključeni u odgovarajuće priključke. Neispravni ili labavi spojevi mogu prouzrokovati probleme s bojom ili prazan zaslon.

Boja je loša ili slika nije dovoljno svijetla.

- Prilagodite opcije **Slika** na izborniku televizora. (idite na **Način prik. Slike / Boja / Svjetlina / Oštrina**)
- Prilagodite opciju **Ušteda energije** na izborniku televizora. (idite na **MENU - Sustav - Ekološko rješenje - Ušteda energije**)
- Za prikaz zadanih postavki slike ponovno postavite sliku. (idite na **MENU - Slika - Poč. post. slike**)

Prisutna je isprekidana crta na rubu zaslona.

- Ako je veličina slike postavljena na **Pod.zaslona**, postavite je na **16:9**.
- Promijenite rezoluciju kablenskog/satelitskog prijemnika.

Slika je crno-bijela.

- Ako koristite kompozitni AV ulaz, priključite videokabel (žuti) u zeleni komponentni priključak 1 na televizoru.

Prilikom promjene kanala slika se smrzava, izobličava ili kasni.

- Ako je priključen kablenski uređaj, ponovno ga postavite. Ponovno priključite kabel za napajanje izmjeničnom strujom i pričekajte da se kablenski uređaj ponovno pokrene. To može potrajati do 20 minuta.
- Izlaznu rezoluciju kablenskog uređaja postavite na 1080i ili 720p.

Kvaliteta zvuka

- Najprije izvršite **Testiranje zvuka** kako biste potvrdili da zvuk televizora ispravno radi. (idite na **MENU - Podrška - Samodijagnoza - Testiranje zvuka**)
- Ako je zvuk u redu, problem sa zvukom možda je uzrokovan izvorom ili signalom.

Zvuka nema ili je njegova jačina na najvišoj postavki premala.

- Provjerite jačinu zvuka uređaja (kablenski/satelitski prijemnik, DVD uređaj, Blu-ray uređaj itd.) povezanog s televizorom.

Slika je dobra, ali nema zvuka.

- U izborniku zvuka opciju **Odabir zvučnika** postavite na **Zvuč. telev.**
- Ako koristite vanjski uređaj, provjerite jesu li kabeli za zvuk s vanjskog uređaja priključeni u odgovarajuće ulazne priključke za zvuk na televizoru.
- Ako koristite vanjski uređaj, provjerite opcije izlaza zvuka uređaja (npr. ako je na televizor spojen HDMI uređaj, možda ćete morati promijeniti opciju zvuka kablenskog uređaja na HDMI).
- Koristite li DVI-HDMI kabel, potreban je zaseban kabel za zvuk.
- Ponovo pokrenite povezani uređaj ponovnim priključivanjem njegovog kabela za napajanje.

Zvučnici proizvode neprikladan šum.

- Provjerite kablenske priključke. Provjerite nije li kabel za video priključen na ulaz za zvuk.
- Provjerite jačinu signala antenske/kablenske veze. Slab signal može uzrokovati izobličenje zvuka.

Nema slike ni videosadržaja

Televizor se ne uključuje.

- Provjerite je li kabel za napajanje izmjeničnom strujom dobro priključen u zidnu utičnicu i u televizor.
- Provjerite radi li zidna utičnica.
- Pritisnite gumb **POWER** na televizoru kako biste provjerili je li problem u daljinskom upravljaču. Ako se televizor uključuje, pogledajte odjeljak "Daljinski upravljač ne radi" u nastavku.

Televizor se automatski isključuje.

- Provjerite je li opcija **Samoisklj.** postavljena na **Isključeno** u izborniku **Vrijeme**.
- Ako je s televizorom povezano računalo, provjerite postavke potrošnje energije na računalo.
- Provjerite je li AC kabel za napajanje dobro priključen u zidnu utičnicu i u televizor.
- Funkcija **Nema sig. st. ček.** isključuje televizor ako televizor određeno razdoblje ne primi signal. Funkcija **Auto. isključ.** isključuje televizor ako četiri sata korisnik ne poduzme nikakvu radnju.

Slika/videozapis se ne prikazuje.

- Provjerite priključke kabela (izvadite i ponovo priključite sve kabele koji su priključeni u televizor i vanjske uređaje).
- Videoizlazi vanjskog uređaja (kabelski / set top box uređaj, DVD uređaj, Blu-ray uređaj itd.) moraju odgovarati priključcima za ulaz televizora. Npr. ako je izlazni priključak vanjskog uređaja HDMI, taj uređaj treba povezati s HDMI ulazom na televizoru.
- Provjerite jesu li priključeni uređaji uključeni.
- Pritiskom na gumb SOURCE provjerite jeste li odabrali ispravan izvor signala televizora.
- Ponovo pokrenite povezani uređaj ponovnim priključivanjem njegovog kabela za napajanje.

Antenska veza (antenska/kabelska) (kabelska: ovisno o državi)

Televizor ne prima sve kanale.

- Provjerite je li antenski kabel ispravno priključen.
- Za dodavanje kanala na popis kanala izvršite **Postavljanje** (Initial setup) (Početno postavljanje). Idite na **MENU - Sustav - Postavljanje** (Initial setup) (Početno postavljanje) i pričekajte da se svi dostupni kanali pohrane.
- Provjerite je li antena ispravno postavljena.

Slika je izobličena: greška makroblokova, malih blokova, točaka ili niske rezolucije.

- Kompresija videosadržaja može uzrokovati izobličenje slike, naročito na slikama koje se brzo izmjenjuju poput slika sportskih prijenosa i akcijskih filmova.
- Slab signal može uzrokovati izobličenje slike. To nisu problemi s televizorom.

Ostalo

Slika se ne prikazuje na cijelom zaslonu.

- HD kanali imaju crne trake uz rub zaslona kada se na njima prikazuje nadograđeni SD (4:3) sadržaj.
- Za vrijeme gledanja filmova koji imaju omjer drugačiji od omjera vašeg televizora, na vrhu i dnu zaslona pojavit će se crne trake.
- Podesite opcije veličine slike na vanjskom uređaju ili postavite televizor na puni zaslon.

Daljinski upravljač ne radi.

- Zamijenite baterije daljinskog upravljača pazeći da su polovi baterija (+/-) postavljeni u pravom smjeru.
- Očistite prozorčić senzora na daljinskom upravljaču.
- Pokušajte usmjeriti daljinski upravljač izravno prema televizoru s 2 metra udaljenosti.

Daljinski upravljač kabelskog / set top box uređaja ne uključuje niti isključuje televizor, niti podešava glasnoću.

- Programirajte daljinski upravljač kabelskog / set top box uređaja za rad s televizorom. U uputama za korištenje kabelskog / set top box uređaja potražite šifru za televizor tvrtke SAMSUNG.

Prikazuje se poruka "Način rada nije podržan".

- Provjerite koje rezolucije podržava televizor i u skladu s time podesite izlaznu rezoluciju vanjskog uređaja.

Iz televizora dopire miris plastike.

- To je uobičajeni miris koji će s vremenom nestati.

Opcija televizora Informacije o signalu nije dostupna u izborniku testiranja Samodijagnoza.

- Ova je funkcija dostupna samo za digitalne kanale putem antenske / radiofrekvencijske / koaksijalne veze.

Televizor je nagnut na desnu ili na lijevu stranu.

- Skinite postolje televizora i ponovno ga montirajte.

Prilikom montiranja postolja javljaju se poteškoće.

- Pazite da se televizor nalazi na ravnoj površini. Ako ne možete ukloniti vijke iz televizora, upotrijebite odvijač s magnetnim vrhom.

Izbornik Emitiranje je siv (nije dostupan).

- Izbornik Emitiranje dostupan je tek nakon odabira izvora signala televizora.

Postavke se gube nakon 5 minuta ili prilikom svakog isključivanja televizora.

- Ako se televizor nalazi u načinu rada **Demo u trgovini**, svakih 5 minuta ponovno će postavljati postavke zvuka i slike. Ako želite promijeniti postavke načina rada iz **Demo u trgovini** u **Kućna upotreba**, pritisnite gumb **SOURCE** kako biste odabrali način rada **TV**, a zatim idite na **MENU - Podrška - Način korištenja**.

Povremeno dolazi do gubitka zvuka ili slike.

- Provjerite kabelske veze i ponovo priključite kabele.
- Gubitak zvuka ili slike može uzrokovati korištenje kabela koji su previše kruti ili debeli. Kabele moraju biti dovoljno fleksibilni za dugotrajno korištenje. Kod montiranja televizora na zid preporučujemo korištenje kabela s priključcima od 90 stupnjeva.

Ako se pažljivo gleda, u okviru televizora vidljive su malene čestice.

- Ne radi se o kvaru na proizvodu – to je dio njegovog dizajna.

Izbornik PIP nije dostupan.

- Funkcija **PIP** dostupna je samo kada koristite **HDMI** ili komponentni izvor signala.

Prije 45 minuta isključili ste televizor i ponovno se uključio.

- To je normalno. Televizor sam izvršava funkciju **OTA (Over The Aerial)** (Putem antene) kako bi se nadogradile programske datoteke preuzete dok ste gledali televizor.

Ponavljaju se problemi sa slikom/zvukom.

- Provjerite i promijenite signal/izvor.

Između gumenih zaštitnih podložaka i završnog sloja nekog namještaja može doći do reakcije.

- Kako biste to spriječili, za sve površine televizora koje dolaze u dodir s namještajem koristite podloške od filca.

Pojavljuje se poruka "This file may not be playable properly." (Ova se datoteka možda neće ispravno reproducirati).

- Ova se poruka pojavljuje zbog velike brzine prijenosa podataka sadržaja. Sadržaj će se uglavnom prikazati, ali možda se jave problemi s reprodukcijom.

Radne karakteristike televizora bit će optimalne ako ga uvijek nadogradite na najnoviju verziju programskih datoteka (www.samsung.com → podrška) putem **USB** priključka.

Ovaj **TFT LED** zaslon sastoji se od podpiksela koji se proizvode pomoću napredne tehnologije. No, na zaslonu može biti nekoliko svijetlih ili tamnih piksela. Ti pikseli nemaju utjecaj na radne karakteristike uređaja.

Neke funkcije i slike prikazane u ovom priručniku dostupne su samo za određene modele.

Upozorenje o prikazivanju statičnih slika

Izbjegavajte prikazivanje statičnih slika na zaslonu (poput slikovnih datoteka u .jpeg formatu), elemenata statičnih slika (poput logotipa televizijskih kanala, traka s izvještajima s burze ili vijestima na dnu zaslona itd.) ili programa u panoramskom ili formatu slike 4:3. Neprekidno prikazivanje statičnih slika može uzrokovati zaostajanje slike na LED zaslonu i utjecati na kvalitetu slike. Kako bi se smanjio rizik od pojavljivanja ovog efekta, slijedite preporuke u nastavku:

- Izbjegavajte prikazivanje statičnih slika na zaslonu na duže vrijeme.
- Svaku sliku uvijek pokušajte prikazati na cijelom zaslonu. Za postizanje najboljeg podudaranja zaslona i slike koristite izbornik formata slike na televizoru.
- Smanjite svjetlinu i kontrast kako biste izbjegli pojavu zaostalih slika.
- Koristite sve značajke televizora kako biste smanjili zaostajanje slike na zaslonu. Pojedinih potražite u uputama u elektroničkom obliku.

Briga o televizoru

- Ako je na zaslonu televizora bila zalijepljena naljepnica, nakon njenog uklanjanja mogu ostati tragovi. Očistite tragove prije gledanja televizijskog sadržaja.
- Tijekom čišćenja mogu nastati ogrebotine na vanjskim površinama televizora i njegovom zaslonu. Pažljivo brišite vanjske površine i zaslon mekom krpom kako biste izbjegli stvaranje ogrebotina.
- Nemojte prskati vodu ili neku drugu tekućinu izravno na televizor. Tekućina koja uđe u uređaj može uzrokovati kvar, požar ili strujni udar.
- Isključite televizor, a potom nježno obrišite mrlje i otiske prstiju na zaslonu krpom od mikrovlakana. Kućište televizora čistite mekom krpom natopljenom malom količinom vode. Nemojte koristiti zapaljive tekućine (benzen, razrjeđivač itd.) ili sredstvo za čišćenje. Za tvrdokornije mrlje nanesite manju količinu sredstva za čišćenje zaslona na krpom.

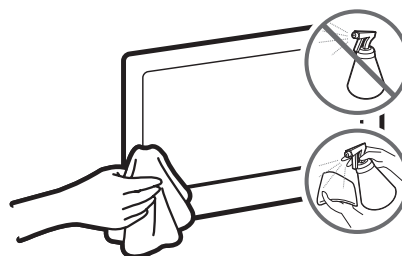

Preporuka – samo za EU



Tvrtka Samsung Electronics ovime izjavljuje kako je ovaj televizor u skladu s osnovnim zahtjevima i drugim relevantnim odredbama Direktive 1999/5/EZ.

Službenu izjavu o sukladnosti možete pronaći na adresi <http://www.samsung.com>; odaberite Podrška > pronađite podršku za proizvod i unesite naziv modela.

Ova se oprema smije koristiti u svim državama EU.

Postavljanje televizora

Postavljanje televizora na zid



Ako ovaj proizvod postavljate na zid, pažljivo slijedite upute proizvođača. Ako uređaj nije pravilno postavljen, mogao bi skliznuti ili pasti, što može uzrokovati teške ozljede djece ili odraslih osoba te ozbiljno oštećenje samog uređaja.

Televizor možete postaviti na zid pomoću zidnog nosača (prodaje se zasebno).

Samsung Electronics ne snosi odgovornost za oštećenja uređaja ili ozljede korisnika ako korisnik odabere samostalno postaviti zidni nosač.

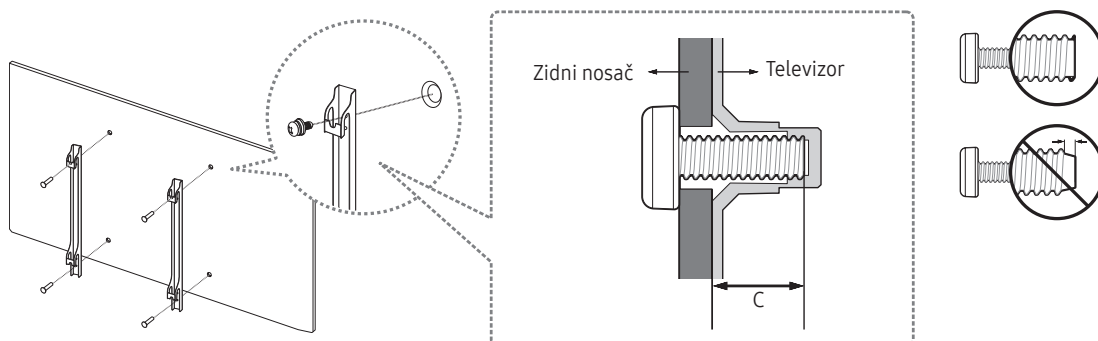

Napomene i specifikacije vezane uz zidni nosač u okviru standarda VESA

Zidni nosač postavite na čvrsti zid okomit na pod. Prije nego što postavite zidni nosač na neku podlogu koja nije gipsana ploča, obratite se svom najbližem distributeru za dodatne informacije. Ako televizor postavljate na strop ili nakošeni zid, može pasti i prouzročiti teške tjelesne ozljede.

Standardne dimenzije kompleta za postavljanje na zid prikazane su u donjoj tablici.

Ako montirate zidni nosač drugog proizvođača, imajte na umu da je dužina vijaka koju možete koristiti za pričvršćivanje televizora na zidni nosač navedena u stupcu C tablice u nastavku.

Veličina zaslona u inčima	Specifikacije rupa za vijke prema standardu VESA (A * B) u milimetrima	C (mm)	Standardni vijak	Količina
32	100 x 100	19 – 20	M4	4
40 ~ 55	200 x 200		M8	

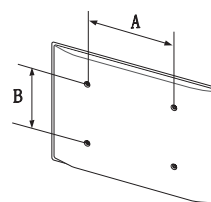



Zidni nosač nemojte postavljati dok je televizor uključen. To može dovesti do ozljeda uzrokovanih strujnim udarom.

Ne koristite vijke koji su duži od standardnih veličina ili nisu usklađeni sa specifikacijama za vijke unutar standarda VESA. Predugački vijci mogu oštetiti unutrašnjost televizora.

- Kod zidnih nosača koji ne odgovaraju specifikacijama za vijke unutar standarda VESA, dužina vijaka može se razlikovati ovisno o specifikacijama zidnih nosača.
- Nemojte prečvrsto zategnuti vijke. To može oštetiti uređaj i uzrokovati njegov pad, što može dovesti do tjelesnih ozljeda. Tvrtka Samsung nije odgovorna za takve nesretne slučajeve.
- Tvrtka Samsung ne preuzima odgovornost za štetu na uređaju ili tjelesne ozljede proizašle iz upotrebe zidnog nosača koji ne odgovara VESA standardu ili nije specificiran ili ako korisnik ne prati upute za postavljanje uređaja.
- Nemojte montirati televizor tako da bude nagnut za više od 15 stupnjeva.
- Neka televizor na zid uvijek postavljaju dvije osobe.

Osiguravanje odgovarajućeg prozračivanja televizora

Prilikom postavljanja televizora ostavite razmak od najmanje 10 cm između televizora i drugih predmeta (zidovi, stranice ormarića itd.) kako bi se zajamčila potrebna ventilacija. Nepostojanje odgovarajuće ventilacije može uzrokovati požar ili probleme s proizvodom uslijed povećanja njegove interne temperature.

Kad postavljate televizor na postolje ili na zidni nosač, preporučujemo da koristite isključivo dijelove koje je isporučila tvrtka Samsung Electronics. Korištenje dijelova drugih proizvođača može dovesti do poteškoća s uređajem ili do ozljeda uzrokovanih padom uređaja.

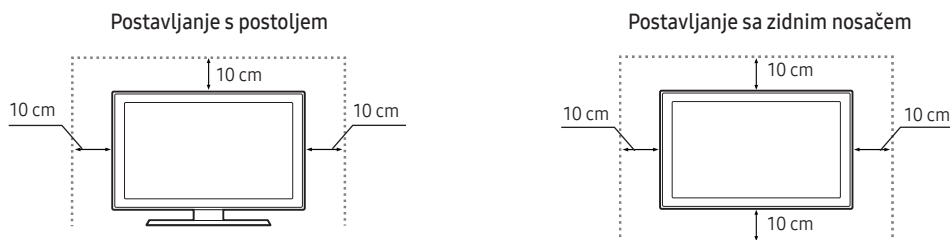

Pričvršćivanje televizora na postolje

Provjerite imate li sve prikazane dodatke, a postolje trebate sastaviti slijedeći priložene upute za sastavljanje.

Sigurnosne mjere opreza: Postavljanje televizora na zid

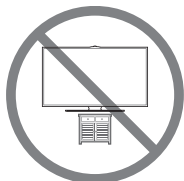

Oprez: Potezanje, guranje ili penjanje na televizor može uzrokovati njegov pad. Naročito pripazite da se djeca ne ljuljaju na televizoru i da ga ne destabiliziraju. To može dovesti do prevrtanja televizora i rezultirati ozbiljnim ozljedama ili smrću. Slijedite sve sigurnosne upute navedene u sigurnosnom letku koji je isporučen s televizorom. Radi povećanja stabilnosti i sigurnosti montirajte uređaj protiv pada kao što je opisano u nastavku.



UPOZORENJE: Televizor nemojte nikada postavljati na mjesto koje nije stabilno. Televizor može pasti i prouzročiti teške ozljede ili smrt. Kako biste spriječili ozljede, posebice kada je riječ o djeci, slijedite jednostavne mjere opreza navedene u nastavku:

- upotrebljavajte ormariće ili postolja koje preporučuje proizvođač televizora.
- upotrebljavajte isključivo namještaj koji može poslužiti kao siguran oslonac za televizor.
- pazite da televizor ne prelazi rubove namještaja na kojemu se nalazi.
- ne postavljajte televizor na visoki namještaj (npr. ormare ili police za knjige), a da prethodno ne pričvrstite namještaj i televizor za odgovarajući oslonac.
- između televizora i namještaja na kojemu se nalazi nemojte postavljati tkaninu ili sličan materijal.
- upozorite djecu na opasnosti koje mogu nastati zbog penjanja na namještaj kako bi se dosegnuo televizor ili njegove kontrole.

Ako želite zadržati svoj trenutni televizor i premjestiti ga, primjenjuju se iste smjernice kao gore navedene.

- Ako televizor trebate premjestiti ili podići kako biste ga zamijenili ili očistili, pripazite da ne izvučete postolje.

Sprječavanje pada televizora

1. Umetnite vijke u jedan komplet nosača, a zatim ih dobro pričvrstite u zid.
Provjerite jesu li vijci dobro pričvršćeni u zid.
 - Ovisno o vrsti zida, možda će vam zatrebati dodatni materijal, poput kotve.
2. Umetnite vijke u drugi komplet nosača, a zatim ih pričvrstite na televizor.
 - Vijci možda nisu isporučeni iz proizvod. U tom slučaju nabavite vijke sa sljedećim specifikacijama.
3. Povežite nosače pričvršćene na televizor i nosače pričvršćene na zid snažnom izdržljivom uzicom i zatim je čvrsto zavežite.
 - Televizor postavite blizu zida kako ne bi pao prema natrag.
 - Povežite uzicu tako da nosači pričvršćeni na zid budu na istoj ili nižoj visini od nosača pričvršćenih na stražnjoj strani televizora.

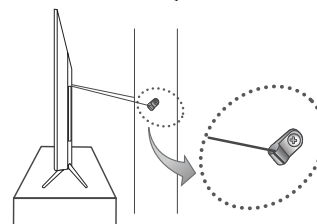
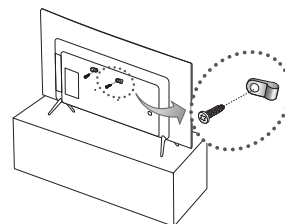

Uređaj za sprečavanje krađe Kensington Lock

Uređaj Kensington Lock ne isporučuje tvrtka Samsung. Riječ je o uređaju koji se fizički pričvršćuje na sustav kada se uređaj montira na javnom mjestu. Ovisno o proizvođaču, slika i način zaključavanja mogu se razlikovati od onog prikazanog na crtežu. Dodatne informacije o pravilnoj upotrebi uređaja Kensington Lock potražite u priručniku za njegovo korištenje.

- Na stražnjoj strani televizora pronađite ikonu "K". Utor za uređaj Kensington nalazi se pored ikone "K".
- Položaj i boja mogu se razlikovati ovisno o modelu.

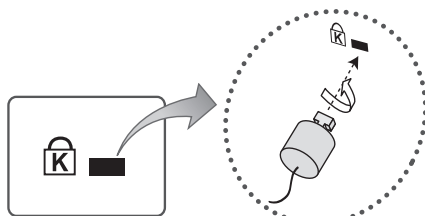

<Dodatno>

Kako biste zaključali proizvod, izvršite sljedeće korake:

1. Kabel uređaja za zaključavanje Kensington omotajte oko velikog, nepomičnog objekta kao što su stol ili stolica.
 2. Kraj kabela na koji je pričvršćena brava provucite kroz omču na kraju kabela uređaja za zaključavanje Kensington.
 3. Umetnite lokot u utor za Kensington na proizvodu.
 4. Zaključajte bravu.
- Ovo su općenite upute. Detaljne upute potražite u korisničkom priručniku koji ste dobili uz uređaj za zaključavanje.
 - Uređaj se mora kupiti zasebno.

Specifikacije i ostale informacije

Specifikacije

Uvjeti u okruženju		
Radna temperatura	10 °C do 40 °C (50 °F do 104 °F)	
Radna vlažnost	10% do 80%, bez kondenzacije	
Temperatura pohrane	-20 °C do 45 °C (-4 °F do 113 °F)	
Vlažnost prilikom pohrane	5% do 95%, bez kondenzacije	
Postolje s mogućnošću zakretanja (lijevo/desno)	0°	
Naziv modela	UE32K4100 / UE32K4102	
Veličina zaslona (dijagonala)	32 inča (80 cm)	
Rezolucija zaslona	1366 x 768	
Zvuk (izlaz)	20 W	
Dimenzije (š x v x d)		
Kućište	728,7 x 468,8 x 78,0 mm	
S postoljem	728,7 x 521,7 x 185,3 mm	
Težina		
Bez postolja	4,7 kg	
S postoljem	4,8 kg	
Naziv modela	UE32K5100 / UE32K5102	UE40K5100 / UE40K5102
Veličina zaslona (dijagonala)	32 inča (80 cm)	40 inča (100 cm)
Rezolucija zaslona	1920 x 1080	
Zvuk (izlaz)	20 W	
Dimenzije (š x v x d)		
Kućište	721,4 x 465,1 x 78,0 mm	901,1 x 557,1 x 78,0 mm
S postoljem	721,4 x 519,1 x 193,5 mm	901,1 x 621,5 x 191,4 mm
Težina		
Bez postolja	4,8 kg	8,1 kg
S postoljem	4,9 kg	8,2 kg

Uvjeti u okruženju		
Radna temperatura	10 °C do 40 °C (50 °F do 104 °F)	
Radna vlažnost	10% do 80%, bez kondenzacije	
Temperatura pohrane	-20 °C do 45 °C (-4 °F do 113 °F)	
Vlažnost prilikom pohrane	5% do 95%, bez kondenzacije	
Postolje s mogućnošću zakretanja (lijevo/desno)	0°	
Naziv modela	UE49K5100 / UE49K5102	UE55K5100 / UE55K5102
Veličina zaslona (dijagonala)	49 inča (123 cm)	55 inča (138 cm)
Rezolucija zaslona	1920 x 1080	
Zvuk (izlaz)	20 W	
Dimenzije (š x v x d)		
Kućiče	1096,8 x 676,2 x 88,0 mm	1232,6 x 752,5 x 98,0 mm
S postoljem	1096,8 x 742,8 x 230,2 mm	1232,6 x 818,0 x 233,1 mm
Težina		
Bez postolja	12,6 kg	15,6 kg
S postoljem	12,7 kg	15,7 kg

- Dizajn i specifikacije podložni su promjenama bez prethodne obavijesti.
- Informacije o napajanju i potrošnji energije potražite na naljepnici zalijepljenoj na proizvod.
- Tipična potrošnja energije izmjerena je u skladu sa standardom IEC 62087.

Smanjenje potrošnje energije

Kad isključite televizor, on ulazi u stanje pripravnosti. U stanju pripravnosti televizor i dalje koristi malu količinu energije. Kako biste smanjili potrošnju energije, iskopčajte kabel za napajanje ako televizor nećete koristiti tijekom dužeg razdoblja.

Podržani formati videozapisa

Ekstenzija datoteke	Spremnik	Video kodek	Rezolucija	Brzina izmjene sličica (fps)	Brzina prijenosa podataka (Mb/s)	Audio kodek	
*.avi	AVI MKV ASF MP4 3GP VRO VOB PS TS	DivX 3.11 / 4 / 5 / 6	1920 x 1080	6 ~ 30	30	Dolby Digital LPCM ADPCM (IMA, MS) AAC HE-AAC WMA Dolby Digital Plus MPEG (MP3) DTS (Core) G.711(A-Law, μ-Law)	
*.mkv		MPEG4 SP / ASP					
*.asf		H.264 BP / MP / HP					
*.wmv		Motion JPEG	640 x 480		8		
*.mp4		Window Media Video v9	1920 x 1080		MPEG1		30
*.3gp		MPEG2					
*.vro							
*.mpg							
*.mpeg							
*.ts							
*.tp							
*.trp							
*.mov							
*.flv							
*.vob							
*.svi							
*.divx							

- Druga ograničenja

- Videozapis se neće reproducirati, ili se neće reproducirati pravilno, ako u sadržaju ili formatu postoji pogreška.
- Ako sadržaj ima standardnu brzinu prijenosa / brzinu izmjene sličica veću od kompatibilnog broja sličica u sekundi navedenog u tabeli, zvuk ili videosadržaj možda se neće reproducirati.
- Ako postoji pogreška u indeksu sadržaja, funkcija traženja (preskakanja) neće biti podržana.
- Neki USB uređaji / digitalni fotoaparati možda nisu kompatibilni s uređajem za reprodukciju.
- Ako je brzina prijenosa videozapisa veća od 10 Mb/s, prikaz izbornika možda će kasniti.

Dekoder videozapisa	Dekoder zvuka
<ul style="list-style-type: none"> • Podržava do H.264, razine 4.1 (ne podržava FMO/ASO/RS) • brzina izmjene sličica: <ul style="list-style-type: none"> - Ispod 1280 x 720: maks. 60 sličica - Iznad 1280 x 720: maks. 30 sličica • VC1 AP L4 nije podržan. • GMC 2 ili iznad nije podržan. 	<ul style="list-style-type: none"> • WMA 10 Pro podržava zvuk s do 5.1-kanala i M2 profila. • Nije podržan WMA zvuk u nekomprimiranom formatu. • Vorbis podržava do 2 kanala. • DD+ podržava do 5.1 kanala.

Podržani formati titlova

- Vanjski

Naziv	Ekstenzija datoteke
MPEG-4 Timed text	.ttx
SAMI	.smi
SubRip	.srt
SubViewer	.sub
Micro DVD	.sub ili .txt
SubStation Alpha	.ssa
Advanced SubStation Alpha	.ass
Powerdivx	.psb

- Interni

Naziv	Spremnik	Format
Xsub	AVI	Format slike
SubStation Alpha	MKV	Format teksta
Advanced SubStation Alpha	MKV	Format teksta
SubRip	MKV	Format teksta
MPEG-4 Timed text	MP4	Format teksta

Podržani formati fotografija

Ekstenzija datoteke	Vrsta	Rezolucija
*.jpg *.jpeg	JPEG	15360 x 8640
*.bmp	BMP	4096 x 4096
*.mpo	MPO	15360 x 8640

- MPO datoteke ne podržavaju funkcije Zoom (Zoom), Rotate (Okreni) i Slide Show Effect (Efekt prik. prez.).

Podržani formati glazbe

Ekstenzija datoteke	Vrsta	Kodek	Napomena
*.mp3	MPEG	MPEG1 Audio Layer 3	
*.m4a *.mpa *.aac	MPEG4	AAC	
*.flac	FLAC	FLAC	Podržava do 2 kanala.
*.ogg	OGG	Vorbis	Podržava do 2 kanala.
*.wma	WMA	WMA	WMA 10 Pro podržava zvuk s do 5.1-kanala i M2 profila. (Nije podržan WMA zvuk u nekomprimiranom formatu.)
*.wav	wav	wav	
*.mid *.midi	midi	midi	vrsta 0 i vrsta 1

Puna dostupna razlučivost

Optimalna razlučivost serije 4: 1366 x 768 @ 60 Hz / serije 5: 1920 x 1080 pri 60 Hz. Sve dostupne rezolucije potražite na stranici sa specifikacijama.

Način rada	Rezolucija	Vodoravna frekvencija (kHz)	Okomita frekvencija (Hz)	Vremenski razdjelnik piksela (MHz)	Sinkronizirani polaritet (H/V)	1366 x 768	1920 x 1080
IBM	720 x 400	31,469	70,087	28,322	-/+	✓	✓
MAC	640 x 480	35,000	66,667	30,240	-/-	✓	✓
	832 x 624	49,726	74,551	57,284	-/-	✓	✓
	1152 x 870	68,681	75,062	100,000	-/-		✓
VESA DMT	640 x 480	31,469	59,940	25,175	-/-	✓	✓
	640 x 480	37,861	72,809	31,500	-/-	✓	✓
	640 x 480	37,500	75,000	31,500	-/-	✓	✓
	800 x 600	37,879	60,317	40,000	+/+	✓	✓
	800 x 600	48,077	72,188	50,000	+/+	✓	✓
	800 x 600	46,875	75,000	49,500	+/+	✓	✓
	1024 x 768	48,363	60,004	65,000	-/-	✓	✓
	1024 x 768	56,476	70,069	75,000	-/-	✓	✓
	1024 x 768	60,023	75,029	78,750	+/+	✓	✓
	1152 x 864	67,500	75,000	108,000	+/+		✓
	1280 x 720	45,000	60,000	74,250	+/+	✓	✓
	1280 x 800	49,702	59,810	83,500	-/+		✓
	1280 x 1024	63,981	60,020	108,000	+/+		✓
	1280 x 1024	79,976	75,025	135,000	+/+		✓
	1366 x 768	47,712	59,790	85,500	+/+	✓	✓
	1440 x 900	55,935	59,887	106,500	-/+		✓
	1600 x 900 RB	60,000	60,000	108,000	+/+		✓
	1680 x 1050	65,290	59,954	146,250	-/+		✓
1920 x 1080	67,500	60,000	148,500	+/+		✓	

- NAPOMENA

- Način rada s ispreplitanjem nije podržan.
- Uređaj bi mogao neispravno raditi ako je odabran nestandardni format videozapisa.

Adapter information



Kako biste izbjegli rizik, koristite sljedeći adapter

Manufacturer: Solum

Adaptor model: A4819_KSML(48W); A4819N_KSML(48W)

Manufacturer: Powernet

Adaptor model: A5919_KPNL(59W); A5919N_KPNL(59W)

Licence



Proizvedeno po licenci tvrtke Dolby Laboratories. Dolby i simbol dvostrukog slova D trgovački su znakovi tvrtke Dolby Laboratories.



For DTS patents, see <http://patents.dts.com>. Manufactured under license from DTS, Inc. DTS, the Symbol, DTS in combination with the Symbol, DTS Premium Sound|5.1, DTS Digital Surround, DTS Express, and DTS Neo2:5 are registered trademarks or trademarks of DTS, Inc. in the United States and/or other countries.

© DTS, Inc. All Rights Reserved.



The terms HDMI and HDMI High-Definition Multimedia Interface, and the HDMI Logo are trademarks or registered trademarks of HDMI Licensing LLC in the United States and other countries.



This DivX Certified® device has passed rigorous testing to ensure it plays DivX® video. To play purchased DivX movies, first register your device at vod.divx.com. Find your registration code in the DivX VOD section of your device setup menu.

DivX Certified® to play DivX® video up to HD 1080p, including premium content.

DivX®, DivX Certified® and associated logos are trademarks of DivX, LLC and are used under license.

Covered by one or more of the following U.S. patents: 7,295,673; 7,460,668; 7,515,710; 8,656,183; 8,731,369; RE45,052.

Open Source License Notice

Open Source used in this product can be found on the following webpage. (<http://opensource.samsung.com>) Open Source License Notice is written only English.



Pravilno odlaganje ovog uređaja (otpadna električna & elektronička oprema)
(Primjenjivo u državama sa sustavima odvojenog prikupljanja otpada)

Ova oznaka na uređaju, dodacima i dokumentaciji označava da se uređaj i njegovi elektronički dodaci (npr. punjač, slušalice, USB kabe) na kraju svog vijeka trajanja ne smiju odlagati s ostalim otpadom iz domaćinstva. Kako biste spriječili zagađivanje okoliša ili narušavanje zdravlja ljudi zbog nekontroliranog odlaganja otpada, ove predmete svakako odvojite od ostalih vrsta otpada i odgovorno ih reciklirajte kako biste potpomogli održivo iskorištavanje materijalnih resursa.

Privatni korisnici informacije o mjestima i načinu recikliranja ovog proizvoda koje je sigurno za okoliš mogu zatražiti od trgovca kod kojeg su kupili proizvod ili ureda lokalnih vlasti.

Poslovni korisnici trebali bi se obratiti svom dobavljaču i provjeriti odredbe i uvjete ugovora o kupovini. Ovaj uređaj i njegovi elektronički dodaci prilikom odlaganja ne bi se smjeli miješati s ostalim komercijalnim otpadom.



Pravilno odlaganje baterija iz ovog proizvoda
(Primjenjivo u državama sa sustavima odvojenog prikupljanja otpada)

Ova oznaka na bateriji, priručniku ili pakiranju označava da se baterija u ovom proizvodu na kraju vijeka trajanja ne smije odlagati s ostalim kućanskom otpadom. Kemijski simboli Hg, Cd i Pb na oznakama govore da baterija sadrži razine žive, kadmija ili olova više od referentnih razina u Direktivi EZ 2006/66. Ako se baterije ne odlože na pravilan način, te stvari mogu naškoditi zdravlju ljudi i okolišu.

Radi zaštite prirodnih resursa i promicanja ponovnog korištenja sirovina, baterije odvojite od ostalog otpada i reciklirajte ih u sklopu lokalnog sustava besplatnog vraćanja baterija.

Informacije o Samsungovom zalaganju za zaštitu okoliša i poštivanje regulatornih obaveza kojima podliježu pojedini proizvodi, npr. REACH, WEEE, baterije, pronađite na mrežnom mjestu http://www.samsung.com/uk/aboutsamsung/samsungelectronics/corporatecitizenship/data_corner.html







UPOZORENJE – KAKO NE BI DOŠLO DO POŽARA, UVIJEK DRŽITE SVIJEĆE I DRUGE IZVORE OTVORENOG PLAMENA PODALJE OD UREĐAJA.



***This page is intentionally
left blank.***

Предупредување! Важни безбедносни инструкции

(ве молиме прочитајте ги безбедносните инструкции пред да започнете да го користите вашиот телевизор.)

ВНИМАНИЕ	
РИЗИК ОД ЕЛЕКТРИЧЕН УДАР, НЕ ОТВОРАЈТЕ	 <p>Производ од класа II: Овој симбол означува дека на производот не му е потребно безбедносно заземјување.</p>
ВНИМАНИЕ: ЗА ДА ГО НАМАЛИТЕ РИЗИКОТ ОД ЕЛЕКТРИЧЕН УДАР, НЕ ОТСТРАНУВАЈТЕ ГО КАПАКОТ (НИТУ ЗАДНАТА СТРАНА). ВО ВНАТРЕШНОСТА НЕМА ДЕЛОВИ КОИ МОЖЕ ДА СЕ ПОПРАВАТ ОД СТРАНА НА КОРИСНИКОТ. ПРЕПУШТЕТЕ ГО СЕРВИСИРАЊЕТО НА КВАЛИФИКУВАН ПЕРСОНАЛ.	 <p>АС напон: Овој симбол означува дека номиналниот напон означен со ваков симбол е наизменичен (АС) напон</p>
 <p>Овој симбол посочува дека во внатрешноста има висок напон. Опасно е да доаѓате во каков било контакт со внатрешните делови на овој производ.</p>	 <p>DC напон: Овој симбол означува дека номиналниот напон означен со ваков симбол е еднонасочен (DC) напон.</p>
 <p>Овој симбол означува дека со овој производ се испорачува важна литература во врска со неговото функционирање и одржување.</p>	 <p>Внимание, погледнете во инструкциите за користење: Овој симбол му наложува на корисникот да погледне во прирачникот за користење за дополнителни информации поврзани со безбедноста.</p>

Приклучните места и отворите на ормарот и на задната или на долната страна се наменети за вентилација. За да се обезбеди сигурно функционирање на овој уред, но и да се заштити од прегревавање, овие приклучни места и отвори никогаш не треба да бидат блокирани или покриени.

- Не го поставувајте овој уред во затворен простор, како што се полици за книги или вградени ормари, освен ако не овозможите соодветна вентилација.
- Не го поставувајте овој уред во близина или над радијатор или грејни тела или, пак, на места каде што ќе биде изложен на директна сончева светлина.
- Не поставувајте садови (вазни итн.) кои содржат вода врз овој уред, бидејќи тоа може да предизвика пожар или електричен удар.

Не го изложувајте овој уред на дожд и не го поставувајте во близина на вода (во близина на када, лавабо, кујнско лавабо или корито за алишта, во влажен подрум или во близина на базен итн.). Доколку овој уред случајно се навлажни, исклучете го кабелот и веднаш обратете се кај овластениот дилер.

Овој уред користи батерии. Во вашата заедница можеби постојат еколошки регулативи според кои треба правилно да ги отстраните овие батерии. Ве молиме обратете се кај вашите локални власти за да добиете информации за отстранување или рециклирање.

Не ги оптоварувајте сидните приклучоци за струја, продолжителните кабли или адаптерите со надминување на нивниот капацитет, бидејќи тоа може да предизвика пожар или електричен удар.

Каблите за напојување треба да се постават на начин со кој ќе се избегне нивното газење или приклучување со предмети кои се поставени врз или до нив. Обрнете посебно внимание на приклучоците на краевите од кабелот, сидните приклучоци за струја и местата на кои излегуваат од уредот.

За да го заштитите овој уред од удар од гром или да го заштитите кога долг временски период не се користи или надгледува, извадете го кабелот од сидниот приклучок за струја и исклучете ја антената или кабелскиот систем. На тој начин ќе спречите оштетувања на уредот предизвикани од удар од гром и промени во напонските водови.

Пред да го поврзете кабелот за АС напојување со приклучокот на DC адаптерот, проверете дали ознаката за напон на DC адаптерот одговара со локалното електрично напојување.

Никогаш не вметнувајте метални предмети во отворените делови на овој уред. Тоа претставува опасност од електричен удар.

За да избегнете електричен удар, никогаш не допирајте ја внатрешноста на овој уред. Само квалификуван техничар смее да го отвора овој уред.

Приклучете го кабелот за напојување дури откако ќе го прицврстите уредот. Кога го исклучувате кабелот за напојување од сиден приклучок за струја, секогаш влечете за приклучокот на кабелот за напојување. Никогаш не исклучувајте го со влечење на самиот кабел. Не допирајте го кабелот за напојување со влажни раце.

Ако овој уред не работи нормално - поточно, ако од него се слушаат невообичаени звуци или излегува некоја миризма - веднаш исклучете го од напојување и обратете се кај овластениот дилер или сервисен центар.

Не заборавајте да го извлечете кабелот за напојување од приклучокот за струја ако уредот нема да се користи или ако излезете од домот на подолг временски период (особено кога деца, постари луѓе или луѓе со посебни потреби ќе останат сами во домот).

- Насобраниот прав може да предизвика електричен удар, истекување на струја или пожар, бидејќи поради правта кабелот за напојување може да создаде искри и топлина или изолацијата може да ги изгуби своите својства.

Обратете се во овластен сервисен центар за да добиете повеќе информации доколку планирате да го инсталирате телевизорот на место со многу прав, високи или ниски температури, голема влажност, хемиски супстанции или на места каде што ќе се користи во период од 24 часа како на аеродроми, железнички станици итн. Во спротивно може да предизвикате сериозни оштетувања на телевизорот.

Користете само соодветно заземјени приклучоци и штекери.

- Неправилното заземјување може да предизвика електричен удар или оштетување на опремата. (само опрема од класа I.)

За да го исклучите целосно овој уред, извадете го неговиот кабел од ѕидниот штекер. Обезбедете лесен пристап до ѕидниот штекер и приклучокот за напојување.

Галантеријата (батерији итн.) треба да се складира на безбедно место кое не е на дофат на децата.

Не го испуштајте или удирајте производот. Ако производот е оштетен, исклучете го кабелот за напојување и обратете се во сервисен центар.

За да го исчистите уредот, исклучете го кабелот за напојување од ѕидниот штекер и избришете го производот со мека и сува крпа. Не користете никакви хемикалии како восок, бензен, алкохол, разредувачи, инсектициди, освежувачи на воздух, лубриканти или детергенти. Овие хемикалии можат да го оштетат надворешниот изглед на телевизорот или да ги избришат испечатените ознаки на производот.

Не изложувајте го уредот на капки или прскање.

Не фрлајте ги батериите во оган.

Не ги расклопувајте, прегревајте, или правете краток спој на батериите.

Постои опасност од експлозија доколку батериите што сте ги користеле во далечинскиот управувач ги замените со батерији од погрешен вид. Заменете ги само со ист или еквивалентен вид.

Кога го користите АС приклучокот кој е наменски приклучок за адаптер што го испорачува Samsung, обрнете внимание на следното:

Вметнете го АС приклучокот во адаптерот сè додека не слушнете звук на "кликнување".

Никогаш не го отстранувајте АС приклучокот по вметнувањето. (Не може да се отстрани)

Не го вметнувајте АС приклучокот директно во приклучокот за напојување.

Не го користете испорачаниот АС приклучок со други уреди.

Не вметнувајте други приклучоци во адаптерот, освен испорачаниот АС приклучок.

Кога го отстранувате адаптерот од приклучокот за напојување, повлечете го неговото куќиште вертикално.

Не го вметнувајте адаптерот директно во приклучокот за напојување на таванот.

Не испуштајте предмети врз адаптерот и не го изложувајте на удари.

Не го ротирајте надвор од опсегот назначен на адаптерот.

Тоа може да предизвика електричен удар или пожар.

Отстранете ја пластичната опаковка на адаптерот пред да започнете да го користите. Во спротивно, може да дојде до пожар.

* Броевите и сликите од овој прирачник за користење служат само како референца и може да се разликуваат од вистинскиот приказ на производот. Дизајнот и спецификациите на производот може да се променат без претходно известување.

Јазичите од Заедницата на независни држави (руски, украински, казакстански) не се достапни за овој производ, бидејќи тој е произведен за корисници во регионот на ЕУ.

To reduce the risk of fire or electric shock, do not expose this apparatus to rain or moisture.

Apparatus shall not be exposed to dripping or splashing and no objects filled with liquids, such as vases, shall not be placed on the apparatus.

WARNING: FOR INDOOR USE ONLY

Што има во пакетот?

Проверете дали следните елементи се испорачани со вашиот телевизор. Доколку недостасуваат некои елементи, обратете се кај вашиот локален продавач.

Далечински управувач & батерии (AAA x 2)

Водич со регулативи

Прирачник за користење

Кабел за напојување (Во зависност од земјата и моделот)

Картичка за гаранција (не е достапна во некои локации)

КОНВЕРТОР НА МРЕЖНИОТ ПРИКЛУЧОК (Во зависност од земјата и моделот)

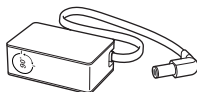

Адаптер за напојување
(Во зависност од земјата и моделот)

Прилагодување на аголот на приклучокот на адаптерот за напојување

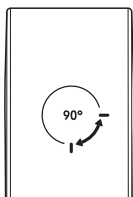

- Не вртете го приклучокот сè додека не го надмине дозволеният опсег на адаптерот за напојување.
- Боите и формите на елементите се различни за секој модел.
- Каблите кои не се испорачуваат со овој производ може да се купат одделно.
- Отворете го пакетот и проверете дали има какви било дополнителни елементи скриени зад или во пакувањето.

Можно е да ви наплатат дополнително во следните ситуации:

(а) Ако повикате инженер кој ќе утврди дека нема дефект на производот (т.е., во случај кога не сте го прочитале прирачникот за користење).

(б) Ако го донесете уредот во сервисен центар, каде што ќе се утврди дека не постои дефект на производот (т.е., во случај кога не сте го прочитале прирачникот за користење).

Пред да ве посети техничкото лице, ќе бидете известени за сумата на административните трошоци.



Предупредување: Екраните може да се оштетат од директен притисок, при неправилно ракување со нив. Ви препорачуваме да го подигнете телевизорот за рабовите, како што е прикажано.



Користење на контролното копче на телевизорот

Вклучете го телевизорот со помош на копчето ТВ-контролор на долната страна на телевизорот, а потоа користете ја функцијата **Контролно мени**. Функцијата Контролно мени се појавува кога ќе го притиснете копчето кога телевизорот е вклучен. За повеќе информации во врска со користењето, погледнете ја сликата подолу.

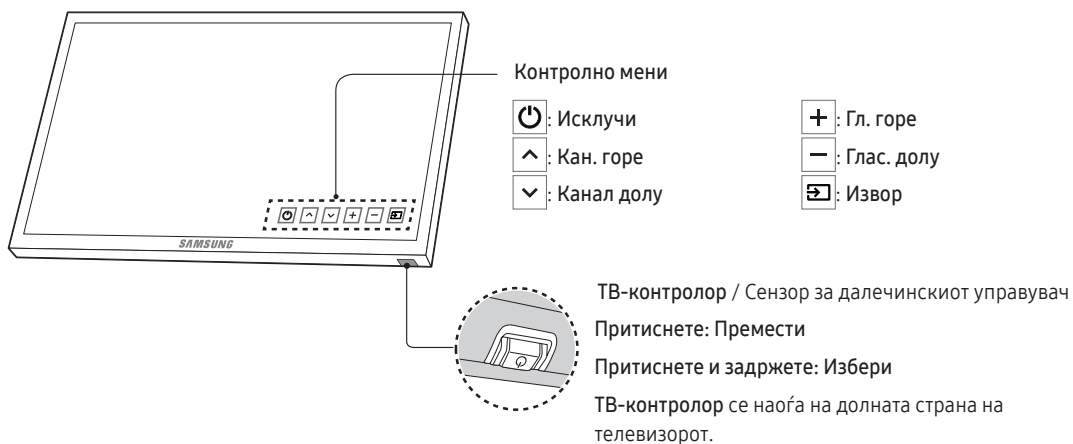

Далечински управувач

- Овој далечински управувач располага со Braille точки на копчињата Напој., Канал, Глас и Внеси кои се наменети за лицата со оштетен вид.



- Имињата на копчињата погоре може да се разликуваат од вистинските имиња.

Поставување батерии во далечинскиот управувач

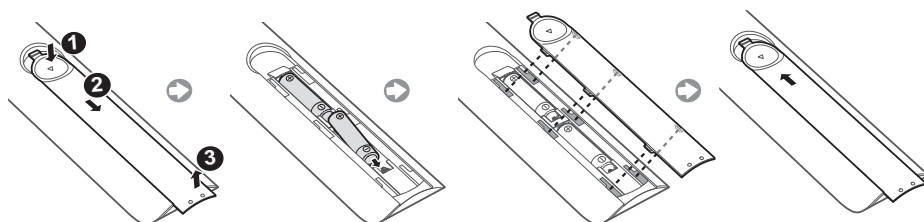

Менување на влезниот извор

Извор

Користете го за избирање на телевизорот или други надворешни влезни извори како DVD / Blu-ray плеер / кабелски приемник / STB сателитски приемник кои се поврзани на телевизорот.

1. Притиснете го копчето **SOURCE** на далечинскиот управувач.
2. Изберете го саканиот надворешен влезен извор.
 - **ТВ / HDMI1 / HDMI2/DVI / AV / Компонента**
 - Во **Извор**, поврзаните влезни сигнали ќе бидат означени.
 - Нема влезен приклучок D-Sub за компјутер. Ако сакате да го поврзете компјутерот со телевизорот, може да поврзете HDMI кон DVI кабел во приклучокот **HDMI IN 2(DVI)** на телевизорот.

Како да ја користите функцијата Уреди име

Во **Извор**, притиснете го копчето **TOOLS** и поставете ги саканите имиња за надворешните влезни извори.

- При поврзување со компјутер преку приклучокот **HDMI IN 2(DVI)** со помош на HDMI кабел, треба да го поставите телевизорот во **PC** режим во функцијата **Уреди име**.
- При поврзување со компјутер преку приклучокот **HDMI IN 2(DVI)** со помош на HDMI кон DVI кабел, треба да го поставите телевизорот во **DVI PC** режим во функцијата **Уреди име**.
- При поврзување на AV уреди преку **HDMI IN 2(DVI)** приклучокот со помош на HDMI кон DVI кабел, треба да го поставите телевизорот во режим на **DVI уреди** во функцијата **Уреди име**.

Информации

Можете да ги видите деталните информации за поврзаниот надворешен уред.

Поврзување со отворот COMMON INTERFACE (отвор за картичка за гледање кај вашиот телевизор)

- Во зависност од земјата и моделот.
- Исклучете го телевизорот за да поврзете или отстраните CI картичка.

Користење на “CI или CI+ картичка”

За гледање на канали кои треба да се платат, мора да вметнете “CI или CI+ картичка”.

- Ако не вметнете “CI или CI+ картичка”, на некои канали ќе се прикаже пораката “Кодиран сигнал”.
- По 2-3 минути ќе се прикажат информации за впарување кои содржат телефонски број, ID ознаката на “CI или CI+ картичка”, Host ID и други информации. Доколку се прикаже порака за грешка, ве молиме обратете се до давателот на услугата.
- По завршување на конфигурирањето на информациите за каналите ќе се прикаже пораката “Ажурирањето е завршено”, известувајќи ве дека списокот со канали е ажуриран.

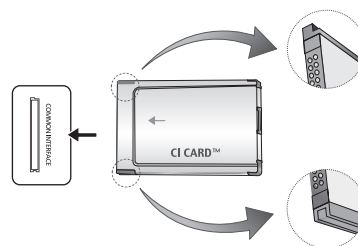

ЗАБЕЛЕШКА

- “CI или CI+ картичка” мора да обезбедите од локалниот оператор на кабелски услуги.
- При отстранување на “CI или CI+ картичката”, внимателно извлечете ја со рацете бидејќи ако “CI или CI+ картичката” ви падне може да ја оштетите.
- Вметнете ја “CI или CI+ картичката” во насоката која е означена на картичката.
- Положбата на отворот за COMMON INTERFACE може да се разликува во зависност од моделот.
- “CI или CI+ картичката” не е поддржана во некои држави и региони; проверете кај овластениот продавач.
- Доколку имате некакви проблеми, обратете се кај операторот на услуги.
- Вметнете “CI или CI+ картичка” која ги поддржува тековните поставувања на антената. На екранот ќе се појават изобличувања или ништо нема да се прикаже.



- Сликата може да биде различна, во зависност од моделот.

e-Manual

MENU  → Поддршка → e-Manual → ENTER 



Инструкциите за функциите на вашиот телевизор може да ги најдете во e-Manual од вашиот телевизор. За користење, притиснете го копчето E-MANUAL на вашиот далечински управувач. Движете го курсорот со помош на копчињата за нагоре/надолу/десно/лево за да означите категорија, потоа тема и на крај притиснете го копчето ENTER . Функцијата e-Manual ќе ја прикаже страницата која сакате да ја погледнете.



До него можете да пристапите и преку менито:

- За да се вратите на главното мени на e-Manual, притиснете го копчето E-MANUAL на далечинскиот управувач.

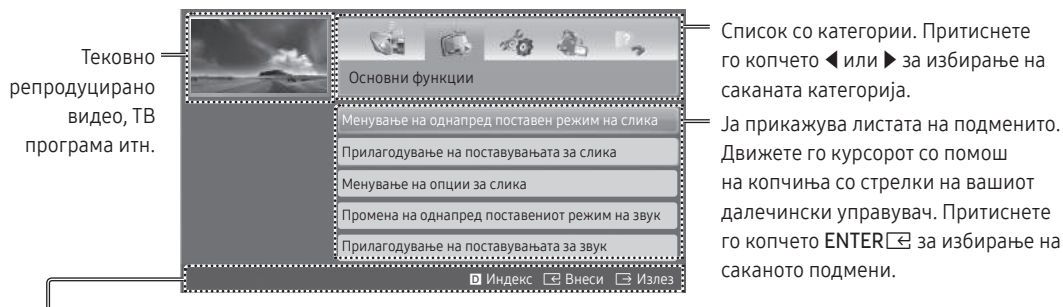





Приказ на екранот



Операциски копчиња

-  **Индекс:** Го прикажува екранот на функцијата .
 - Индексот е достапен во зависност од јазикот.
-  **Внеси:** Изберете категорија или подмени.
-  **Излез:** Излезете од функцијата e-Manual.

<Прегледување на содржините>

-  **Проб. сега:** Го прикажува менито на екранот кое одговара на темата. За да се вратите на екранот на функцијата e-Manual, притиснете го копчето E-MANUAL.
-  **Дома:** Ве носи на почетниот екран на e-Manual.
-  **Стр.:** Преминување на претходната или следната страница.
-  **Зум:** Врши зголемување на екранот.
 - Притиснете го копчето  (**Зум**) за да ја зголемите сликата на екранот. Со помош на копчето  или  можете да се движите низ зголемениот екран. За да го вратите екранот во нормална големина, притиснете го копчето RETURN.

Како да се движите низ темите во е-Manual и соодветното(ите) OSD мени(ја).

- Оваа функција не е овозможена во некои менија.
- Доколку менито не е активно, нема да можете да ја користите функцијата Проб. сега.

Метод 1	Метод 2
<ol style="list-style-type: none">1. Ако сакате да користите мени кое одговара на тема од е-Manual, притиснете го црвеното копче и изберете Проб. сега.2. За да се вратите на екранот со е-Manual, притиснете го копчето E-MANUAL.	<ol style="list-style-type: none">1. Притиснете го копчето ENTER [↵] кога ќе се прикаже темата. “Дали сак. ова да го извршите?” ќе се прикаже на екранот. Изберете Да, а потоа притиснете го копчето ENTER [↵]. На екранот ќе се појави OSD прозорецот.2. За да се вратите на екранот со е-Manual, притиснете го копчето E-MANUAL.

Како да пребарувате тема на индексната страница

- Оваа функција може да не биде поддржана во зависност од јазикот.
1. Ако сакате да пребарате клучен збор, притиснете го синото копче за да изберете Индекс.
 2. Притиснете го копчето ◀ или ▶ за избирање на саканиот редослед на знаци.
 3. Притиснете го копчето ▲ или ▼ за избирање на клучен збор кој сакате да го погледнете, а потоа притиснете го копчето ENTER [↵].
 4. Можете да го погледнете соодветниот екран со инструкции е-Manual.
 - За да го затворите екранот со Индекс, притиснете го копчето RETURN.

Почетно поставување

При првото вклучување на телевизорот, во конфигурирањето на основните поставувања ќе ви помогнат серија на прозорци за потврда на екранот. Притиснете го копчето POWER [⏻]. Постав. е достапно само кога изворот е поставен на ТВ.

- Ако поврзете некој уред во HDMI IN 1(STB) приклучокот пред да започне инсталацијата, функцијата Извор на канал автоматски ќе се промени во Сет-топ кутија. Доколку не сакате да изберете Сет-топ кутија, ве молиме изберете Антена.

Доколку сакате да ја ресетирате оваа функција...

Изберете Систем - Постав. (почетно поставување). Внесете го вашиот PIN број од 4 цифри. Зададениот PIN број е “0-0-0-0”.

Ако сакате да го промените PIN бројот, употребете ја функцијата Измени PIN.

Потребно е повторно да ја активирате функцијата Постав. (MENU → Систем) во домот, иако веќе била активирана во продавницата.

- Доколку го заборавите PIN кодот, притиснете ги копчињата на далечинскиот управувач по следниот редослед во режим на подготвеност, со што ќе го вратите PIN бројот на “0-0-0-0”: MUTE → 8 → 2 → 4 → POWER (вклучено)

Функција за телетекст

Индексната страница од услугата за телетекст ви нуди информации за начинот на користење на услугата. За правилно прикажување на информациите од телетекстот, приемот на каналот мора да биде стабилен. Во спротивно, може да недостасуваат информации или да не се прикажат некои страници.

- Со притиснување на нумеричките копчиња на далечинскиот управувач можете да ги менувате телетекст страниците.

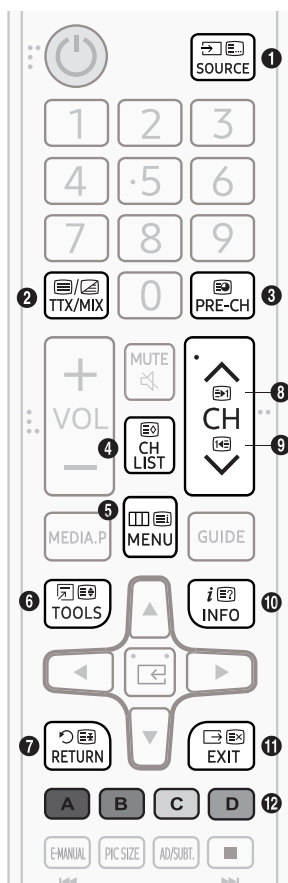

1. [SOURCE] (Режим): Го избира режимот на телетекст (LIST / FLOF). Ако се притисне кога режимот LIST е активен, ќе се префрли во режим на зачувување на листата. Во режимот на зачувување на листата, можете да зачувате телетекст страница во листата со помош на копчето [SOURCE] (зачувај).
2. [TTX/MIX] (Целосен TTX/Двоен TTX/мешано/исклучено): Го активира режимот на телетекст за тековниот канал. Притиснете го копчето два пати за преклопување на режимот на телетекст со каналот кој се емитува во моментот. Притиснете го уште еднаш за излез од телетекстот.
3. [PRE-CH] (Под-страница): Ја прикажува достапната потстраница.
4. [CH LIST] (Режим): Ги зачувува телетекст страниците.
5. [MENU] (Режим): Ја прикажува индексната страница (содржина) во секое време додека ги гледате телетекст содржините.
6. [TOOLS] (Големина): Го прикажува телетекстот со двојна големина на горната половина од екранот. За преместување на текстот во долната половина од екранот, притиснете го повторно. За нормален приказ, притиснете го уште еднаш.
7. [RETURN] (Режим): Го задржува приказот на тековната страница, во случај да постојат неколку споредни страници кои следат автоматски. За поништување, притиснете го повторно.
8. [CH] (Страница нагоре): Ја прикажува следната телетекст страница.
9. [CH LIST] (Страница нагоре): Ја прикажува претходната телетекст страница.
10. [INFO] (Режим): Го прикажува скриениот текст (на пример, одговори на прашања од квиз). За прикажување на нормалната слика, притиснете повторно.
11. [EXIT] (Откажи): Ја намалува сликата за прикажување на телетекст за преклопување со тековниот пренос.
12. Копчиња во боја (црвена, зелена, жолта, сина): Ако компанијата која ја емитува програмата користи FASTEXT систем, различните теми на телетекст страницата се означени со различни бои и можат да се изберат со притиснување на копчињата во боја. Притиснете го копчето во боја кое одговара на темата по ваш избор. Ќе се прикаже нова страница во различна боја. На истиот начин можете да избирате и елементи. За прикажување на претходната или следната страница, притиснете го соодветното копче во боја.

Вообичаена телетекст страница

Дел	Содржина
A	Број на избраната страница.
B	Идентитет на телевизиската куќа.
C	Број на тековната страница или статус на пребарувањето.
D	Датум и време.
E	Текст.
F	Статусни информации. FASTEXT информации.

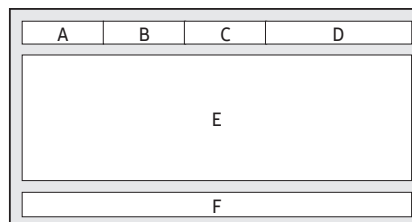

Решавање на проблеми и одржување

Решавање на проблеми

Ако имате проблем со телевизорот, најпрво прочитајте ја оваа листа на можни проблеми и решенија. Ако не можете да примените ниту еден од овие совети за решавање проблеми, посетете ја интернет страницата "www.samsung.com", а потоа кликнете на Поддршка или обратете се во центарот за кориснички услуги на Samsung.

Квалитет на сликата

- Пред сè, направете **Тест на слика** за да потврдите дека вашиот телевизор правилно ја прикажува тест-сликата. (одете во **MENU - Поддршка - Самодијагноза - Тест на слика**) Ако сликата се прикажува на правилен начин, причината за лоша слика може да биде изворот или сигналот.

Сликата на телевизорот не изгледа толку добро како во продавницата.

- Ако имате аналоген кабелски/set top box приемник, надградете го со дигитален set top box приемник. Користете HDMI или компонентни кабли за да добиете HD (висока резолуција) квалитет на сликата.
- Кабелски/сателитски претплатници: Испробајте ги дигиталните станици од понудениот список на канали.
- Поврзување со антена: Испробајте ги HD станиците откако ќе извршите автоматско пребарување на канали.
- Многу HD канали имаат зголемена резолуција во однос на SD (стандардна резолуција) содржините.
- Поставете ја резолуцијата на излезниот видео сигнал од кабелскиот/Set top box приемник на 1080i или 720p.
- Проверете дали го гледате телевизорот од минималната препорачана оддалеченост, земајќи ги предвид големината и резолуцијата на сигналот.

Сликата е изобличена: грешка во макро блокот, малиот блок, точки, пикселизација.

- Компресирањето на видео содржините може да предизвика изобличување на сликата, особено кај слики со брзи движења како во спортот или динамичните филмови.
- Ниското ниво на сигнал или лошиот квалитет може да предизвикаат изобличување на сликата. Овој проблем не е поврзан со телевизорот.
- Користењето на мобилни телефони во близина на телевизорот (приближно до 1m) може да предизвика шум на сликата кај аналогната и дигиталната телевизија.

Боите се погрешни или недостасуваат.

- Ако користите компонентна врска, проверете дали компонентните кабли се поврзани на соодветните приклучоци. Несоодветното или лабаво поврзување може да предизвика проблеми со боите или празен екран.

Недоволен интензитет на бои или светлина.

- Прилагодете ги опциите за **Слика** во менито на телевизорот. (одете во **Режим на слика / Боја / Интензитет / Острина**)
- Прилагодете ја опцијата **Заштеда на енерг.** во менито на телевизорот. (одете во **MENU - Систем - Еко решение - Заштеда на енерг.**)
- Обидете се да ја ресетираат сликата за да ги видите зададените поставувања на сликата. (одете во **MENU - Слика - Ресетирање слика**)

На работ од екранот има испрекината линија.

- Ако големината на сликата е поставена на **Одг. на екран**, променете ја во **16:9**.
- Променете ја резолуцијата на кабелскиот/сателитскиот приемник.

Сликата е црно-бела.

- Ако користите композитен AV влез, поврзете го видео кабелот (жолта боја) со зелениот приклучок на компонентниот влез 1 на телевизорот.

При менување на каналите, сликата замрзнува, се избличува или доцни.

- Ако телевизорот е поврзан со кабелски приемник, обидете се да го ресетирате кабелскиот приемник. Повторно приклучете го AC кабелот и почекајте да се вклучи кабелскиот приемник. Тоа може да потрае до 20 минути.
- Поставете ја излезната резолуција на кабелскиот приемник на 1080i или 720p.

Квалитет на звукот

- Пред сè, извршете **Тест на звук** за да потврдите дека звукот од вашиот телевизор правилно функционира. (одете во **MENU - Поддршка - Самодиагноза - Тест на звук**)
- Ако звукот е во ред, проблемот со звукот може да биде предизвикан од изворот или сигналот.

Нема звук или звукот е премногу тивок при максималната вредност за јачина на звукот.

- Проверете ја јачината на звукот на уредот (кабелски/сателитски приемник, DVD плеер, Blu-ray плеер итн.) кој е поврзан на вашиот телевизор.

Сликата е добра, но нема звук.

- Поставете ја опцијата **Избор на звучник на ТВ звучник** во менито за звук.
- Ако користите надворешен уред, проверете дали каблите за звук се поврзани на соодветните влезни приклучоци за звук на телевизорот.
- Ако користите надворешен уред, проверете ја опцијата за излез на звукот на уредот (на пр. можеби треба да ја промените опцијата за звук на вашиот кабелски приемник во HDMI, ако на телевизорот е поврзан HDMI уред).
- Ако користите DVI кон HDMI кабел, потребен е посебен кабел за звук.
- Рестартирајте го поврзаниот уред со исклучување и повторно вклучување на кабелот за напојување на уредот.

Звучниците репродуцираат несоодветен шум.

- Проверете ги поврзувањата на каблите. Проверете дали видео кабелот е поврзан на аудио влез.
- Проверете ја јачината на сигналот на антенската или кабелската врска. Ниското ниво на сигнал може да предизвика избличување на звукот.

Нема слика, нема видео сигнал

Телевизорот не сака да се вклучи.

- Проверете дали AC кабелот за напојување е добро приклучен во ѕидниот приклучок и телевизорот.
- Проверете дали ѕидниот приклучок функционира.
- Обидете се да го притиснете копчето **POWER** на телевизорот за да проверите дали далечинскиот управувач работи правилно. Доколку телевизорот се вклучи, погледнете го делот "Далечинскиот управувач не функционира" подолу.

Телевизорот автоматски се исклучува.

- Проверете дали функцијата **Време на искл.** е поставена на **Иск** во менито **Време**.
- Ако вашиот телевизор е поврзан на компјутер, проверете ги поставувањата за напојување на компјутерот.
- Проверете дали AC кабелот за напојување е приклучен добро во ѕидниот приклучок и телевизорот.
- Функцијата **Исклуч. кога нема сигнал** го исклучува телевизорот доколку тој не добие сигнал во определен временски период. Функцијата **Авто-исклучув.** го исклучува телевизорот доколку корисникот не внесе ништо во период од четири часа.

Нема слика/видео сигнал.

- Проверете ги поврзувањата на каблите (исклучете ги и повторно приклучете ги сите кабли кои се поврзани на телевизорот и надворешните уреди).
- Поставете го видео излезот на вашите надворешни уреди (кабелски/Set top Box приемник, DVD, Blu-ray итн.) да одговара на влезните приклучоци на телевизорот. На пример, ако излезот на надворешниот уред е HDMI, тој треба да биде поврзан на HDMI приклучокот на телевизорот.
- Проверете дали надворешните уреди се вклучени.
- Проверете дали сте го избрале соодветниот извор на телевизорот со притиснување на копчето SOURCE на далечинскиот управувач.
- Рестартирајте го поврзаниот уред со исклучување и повторно вклучување на кабелот за напојување на уредот.

Антенска (Ант./Кабел) врска (Кабел: во зависност од земјата)

Телевизорот не ги прима сите канали.

- Проверете дали кабелот од антената е добро приклучен.
- Обидете се со функцијата **Постав.** (почетно поставување) да ги додадете достапните канали на списокот со канали. Одете во **MENU - Систем - Постав.** (почетно поставување) и почекајте да се зачуваат сите достапни канали.
- Проверете дали антената е правилно позиционирана.

Сликата е изобличена: грешка во макро блокот, малиот блок, точки, пикселизација.

- Компресирањето на видео содржините може да предизвика изобличување на сликата, особено на слики со брзи движења како кај спортот или динамичните филмови.
- Слабиот сигнал може да предизвика изобличување на сликата. Овој проблем не е поврзан со телевизорот.

Друго

Сликата не може да се прикаже на цел екран.

- HD каналите имаат црни ленти на сите рабови на екранот кога прикажуваат зголемени SD (4:3) содржини.
- При гледање филмови кои имаат различен сооднос на сликата од вашиот телевизор, на горниот и долниот раб ќе се прикажат црни ленти.
- Поставете ги опциите за големина на слика на вашиот надворешен уред или телевизор на цел екран.

Далечинскиот управувач не функционира.

- Заменете ги батериите на далечинскиот управувач, внимавајќи на точната насока на поларитетот (+/-).
- Исчистете го прозорецот за пренос на сензорот од далечинскиот управувач.
- Обидете се да го насочите далечинскиот управувач директно кон телевизорот на оддалеченост од 150-180 см.

Далечинскиот управувач од кабелскиот/set top box приемник не го вклучува и исклучува телевизорот и не ја прилагодува јачината на звукот.

- Програмирајте го далечинскиот управувач од кабелскиот/set top box приемник да функционира со телевизорот. Погледнете го прирачникот за користење на кабелскиот/Set top box приемник и пронајдете го кодот за вашиот телевизор од SAMSUNG.

Ќе се појави пораката “Режимот не се поддржува”.

- Проверете ја поддржаната резолуција на телевизорот и соодветно поставете ја излезната резолуција на надворешниот уред.

Од телевизорот излегува мирис на пластика.

- Оваа миризма е нормална и ќе исчезне со тек на време.

Функцијата Информации за сигналот на телевизорот не е достапна во менито Самодијагноза.

- Оваа функција е достапна само за дигитални канали од антенска / RF / коаксијална врска.

Телевизорот е закосен на десната или левата страна.

- Отстранете ја подлогата со основа од телевизорот и повторно составете ја.

Потешкотии при составување на основата на подлогата.

- Проверете дали телевизорот е поставен на рамна површина. Ако не можете да ги отстраните завртките од телевизорот, користете магнетизиран одвртувач.

Менито Емитување е во сива боја (недостапно).

- Менито на функцијата Емитување е достапно само кога ќе изберете извор на телевизорот.

Вашите поставувања се губат по 5 минути или при секое исклучување на телевизорот.

- Ако телевизорот е во режимот Демо за продавница, тој ќе ги ресетира поставувањата за звук и слика на секои 5 минути. Ако сакате да го промените режимот Демо за продавница во Дом. упот., притиснете го копчето SOURCE за да го изберете режимот ТВ и одете во MENU - Поддршка - Кор. го режимот.

Звукот или сликата повремено се губат.

- Проверете ги поврзувањата на каблите и повторно поврзете ги.
- Губењето на звукот или сликата може да биде предизвикано од користење на премногу крути или дебели кабли. Каблите мора да бидат доволно флексибилни за долготрајна употреба. При поставување на телевизорот на сид, ви препорачуваме да користите кабли со приклучоци под агол од 90 степени.

Видливи се мали честички ако одблизу ги погледнете рабовите на сликата на телевизорот.

- Ова е дел од дизајнот на производот и не претставува дефект.

Менито PIP не е достапно.

- PIP функцијата е достапна само кога користите HDMI или компонентен извор.

Го исклучивте телевизорот пред 45 минути, а тој повторно се вклучил.

- Тоа е нормално. Телевизорот ја користи функцијата OTA (Over The Aerial) за ажурирање на софтверот кој бил преземен додека сте гледале телевизија.

Проблеми со сликата/звукот кои се повторуваат.

- Проверете го и променете го сигналот/изворот.

Може да дојде до реакција помеѓу гумениите перничкиња на основата на подлогата и горната завршница на мебелот.

- За да го спречите тоа, користете обложени перничкиња на секоја површина на телевизорот која доаѓа во директен контакт со мебелот.

Ќе се прикаже пораката “Оваа дат. може да не се пушти правилно.”

- Тоа може да се случи поради високата бит-стапка на содржината. Содржините воглавно ќе се репродуцираат, но можно е да се појават некои проблеми при репродуцирањето.

Можете да го доведете вашиот телевизор во оптимална работна состојба преку надградба со најновиот фирмвер (www.samsung.com → Поддршка) преку USB.

Овој TFT LED екран се состои од подпиксели за чие создавање е потребна софистицирана технологија. Сепак, на екранот може да се појават неколку светли или темни пиксели. Овие пиксели нема да имаат никакво влијание врз перформансите на уредот.

Некои функции и слики прикажани во овој прирачник се достапни само кај одредени модели.

Предупредување за неподвижна слика

Избегнувајте прикажување фотографии на екранот (како фајлови со слики во јрег формат) или елементи од фотографии (како лого ознаки од телевизиските канали, ленти за известувања за берзата или новости на дното од екранот итн.) или, пак, програми во панорамски или 4:3 формат на слика на екранот. Ако постојано прикажувате фотографии, тоа може да предизвика заостанати слики на LED екранот и да го намали квалитетот на сликата. За да го намалите ризикот од овој несакан ефект, следете ги препораките наведени подолу:

- Избегнувајте прикажување на иста фотографија во долги временски периоди.
- Обидете се секоја слика да ја прикажете на цел екран. За најдобро усогласување користете го менито за поставување на форматот на сликата на телевизорот.
- Намалете ги светлината и контрастот за спречување на појавата на заостанати слики.
- Употребувајте ги сите функции на телевизорот кои се дизајнирани да го намалат задржувањето на сликите и горењето на екранот. Погледнете во е-Manual за деталите.

Грижа за телевизорот

- Ако на ТВ екранот била залепена некоја налепница, на тоа место може да се појават нечистотии откако ќе ја отстраните налепницата. Ве молиме исчистете ги нечистотиите пред да започнете да гледате телевизија.
- Надворешниот дел и екранот на телевизорот може да се изгребат при чистење. Не заоравајте внимателно да го избришете надворешниот дел и екранот со мека крпа за да не направите гребнатини.
- Не прскајте вода или каква било течност директно на телевизорот. Секоја течност која ќе навлезе во производот може да предизвика неисправност, пожар или електричен удар.
- Исклучете го телевизорот, а потоа внимателно избришете ги дамките и отпечатоците од прсти на екранот со ткаенина од микрофибер. исчистете ја надворешноста на телевизорот со мека ткаенина натопена со мало количество на вода. Не користете запаливи течности (бензен, разредувач, итн.) или средство за чистење. За тврдокорни дамки, испрскајте мало количество средство за чистење екрани на ткаенината.

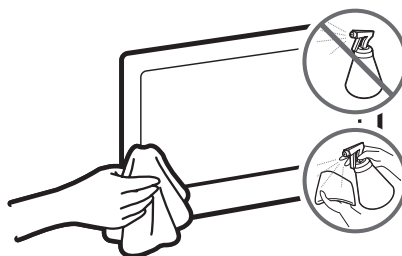

Препорака - само ЕУ



Со ова, Samsung Electronics, изјавува дека овој телевизор е во согласност со неопходните услови и останатите поважни потточки на Директивата 1999/5/EC.

Официјалната декларација за еднаквост може да се најде на интернет страницата <http://www.samsung.com>, одете во Поддршка > Пребарување на поддршка за производ и внесете го името на моделот.

Оваа опрема може да се употребува во сите држави на ЕУ.

Инсталација на телевизорот

Монтирање на телевизорот на сид



Ако го монтирате телевизорот на сид, придржувајте се строго до инструкциите кои ги препорачува производителот. Доколку не го монтирате правилно, производот може да излезе од лежиштето и да падне, поради што ќе предизвика сериозни повреди на деца или возрасни и сериозни оштетувања на производот.

Телевизорот може да се постави на сид со користење на комплет со сиден носач (се продава одделно).

Компанијата Samsung Electronics не е одговорна за оштетувањата на производот или повредите кај вас или другите лица, доколку изберете сами да го монтирате сидниот носач.

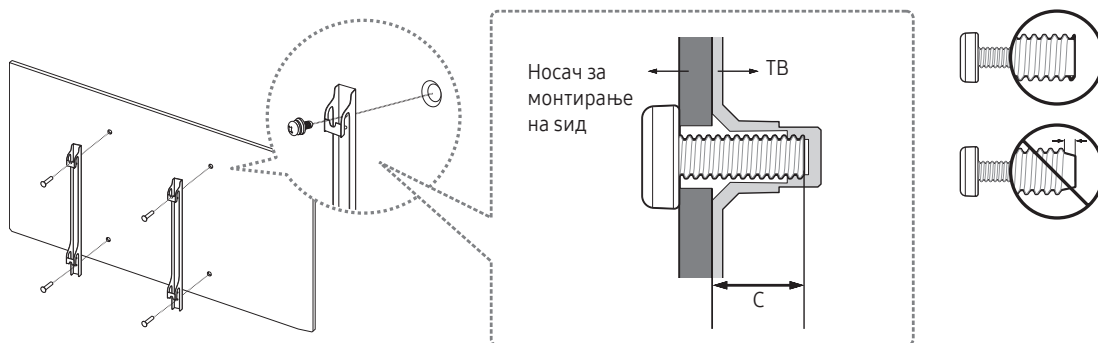

Забелешки и спецификации на комплетот со сиден носач VESA

Сидниот носач може да го инсталирате на цврст сид кој е поставен нормално на подот. Пред да го прицврстите сидниот носач на површини кои не се изработени од гипс картон, обратете се кај најблискиот продавач за да добиете дополнителни информации. Ако го поставите телевизорот на таван или сид кој е косо поставен, тој може да падне и да предизвика сериозни повреди.

Стандардните димензии за сидните носачи се прикажани во табелата подолу.

Ако при инсталацијата користите држач за монтирање на сид од трета страна, имајте предвид дека должината на завртките што можете да ги користите за да го прикачите телевизорот на држачот за монтирање на сид е прикажана во колоната C во табелата подолу.

Голеината на телевизорот во инчи	Спецификации на отворите за завртки VESA (A * B) во милиметри	C (mm)	Стандардни завртки	Количина
32	100 x 100	19 – 20	M4	4
40 ~ 55	200 x 200		M8	

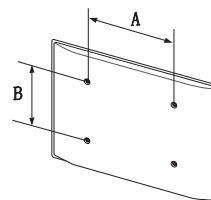



Не вршете инсталирање на сидниот носач додека телевизорот е вклучен. Тоа може да предизвика лични повреди како последица на електричен удар.

Не употребувајте завртки со поголема должина од стандардната или завртки кои не ги исполнуваат VESA стандардите за спецификација на завртки. Завртките кои се премногу долги можат да ја оштетат внатрешноста на вашиот телевизор.

- За сидните носачи кои не се во согласност со VESA стандардите за спецификација на завртките, должината на завртките може да се разликува во зависност од спецификациите на сидниот носач.
- Не прицврстувајте ги завртките премногу. На тој начин производот може да се оштети или, пак, да падне и да ве повреди. Компанијата Samsung нема да сноси одговорност за овој вид на несреќи.
- Компанијата Samsung не одговара за оштетувањата на производот или личните повреди кога се употребуваат сидни носачи кои не ги исполнуваат VESA стандардите или спецификациите за монтирање или во случаи кога корисникот не го следи упатството за инсталирање.
- Не го монтирајте телевизорот со закосување над 15 степени.
- За монтирање на телевизорот на сид секогаш се потребни две лица.

Обезбедување на соодветна вентилација за вашиот телевизор

При инсталирање на вашиот телевизор, одржувајте растојание од најмалку 10 cm помеѓу телевизорот и останатите објекти (сидови, страните на комодата, итн.) за да овозможите соодветна вентилација. Доколку не одржувате соодветна вентилација, тоа може да предизвика пожар или проблем кај производот кој ќе настане поради зголемување на неговата внатрешна температура.

Ако за инсталацијата на телевизорот користите држач или сиден носач, строго ви препорачуваме да користите делови обезбедени само од компанијата Samsung Electronics. Користењето делови од друг производител може да предизвика неправилна работа на производот или може да дојде до повреда предизвикана од неисправност на уредот.

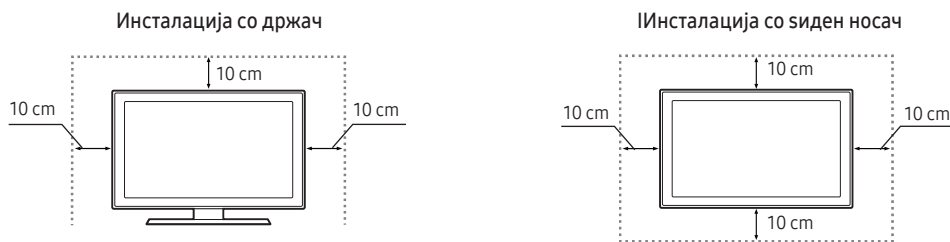

Прикачување на телевизорот со држачот

Проверете дали ја имате сета прикажана галантерија, а потоа составете го држачот следејќи ги понудените инструкции за составување.

Мерки за безбедност: Прицврстување на телевизорот за сид



Внимание: Повлекувањето, туркањето или качувањето на телевизорот може да предизвика паѓање на телевизорот. Особено внимавајте вашите деца да не се држат за телевизорот и да не го дестабилизираат. Ова движење може да доведе до превртување на телевизорот, предизвикувајќи сериозни повреди или смрт. Придржувајте се до сите безбедносни мерки кои се наведени во безбедносниот леток кој се испорачува со вашиот телевизор. За дополнителна стабилност и безбедност, може да го купите и инсталирате системот против паѓање како што е опишано подолу.



ПРЕДУПРЕДУВАЊЕ: Не поставувајте го телевизорот на нестабилно место никогаш. Телевизорот може да падне и да предизвика сериозни повреди или смрт. Многу повреди, особено кај децата, можат да се избегнат со преземање неколку едноставни мерки на претпазливост, како на пример

- Користење ормани или масички кои ги препорачува производителот на телевизорот.
- Користење само мебел што може безбедно да го држи телевизорот.
- Проверување дали телевизорот виси на работ од мебелот на кој е поставен.
- Да не го поставувате телевизорот на висок мебел (на пример, ормани или полица) без да го прицврстите и мебелот и телевизорот на соодветна подлога.
- Да не го поставувате телевизорот на ткаенини или други материјали што можат да се стават помеѓу телевизорот и мебелот на кој е поставен.
- Да ги поучите децата за опасностите од качување врз мебелот за да го достигнат телевизорот или неговите копчиња.

При користење и преместување на телевизорот, важат истите мерки на претпазливост наведени погоре.

- Ако треба да го преместите или да го подигнете телевизорот за да го замените или за да го чистите, внимавајте да не го извлечете држачот.

Мерки со кои ќе спречите паѓање на телевизорот

1. Ставете ги завртките во еден пар носачи, а потоа добро прицврстете ги на сидот. Проверете дали завртките се цврсто прикачени на сидот.
 - Може да ви бидат потребни дополнителни материјали како типли, во зависност од типот на сидот.
2. Ставете ги завртките во вториот пар носачи, а потоа прицврстете ги завртките во телевизорот.
 - Завртките може да не бидат испорачани со производот. Во тој случај, ве молиме купете завртки со следните спецификации.
3. Поврзете ги носачите прицврстени за телевизорот со носачите прицврстени на сидот со издржлива и цврста жица, а потоа силно прицврстете ја жицата.
 - Поставете го телевизорот блиску до сидот за да не може да падне наназад.
 - Поврзете ја жицата така што носачите прицврстени за сидот да се наоѓаат на иста висина или пониско од носачите прицврстени за телевизорот.

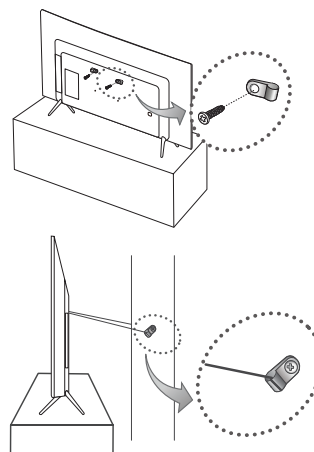

Kensington брџа против кражба

Kensington брџата не е испорачана од страна на Samsung. Тоа е уред кој се користи за физичко прицврстување на системот при користење на јавни места. Изгледот и методот за заклучување може да се разликува од приказот во зависност од производителот. За дополнителни информации околу правилното користење погледнете го прирачникот кој се испорачува со Kensington брџата.

- Пронајдете ја иконата “K” на задниот дел од телевизорот. Отворот за Kensington брџа се наоѓа покрај иконата “K”.
- Позицијата и бојата можат да бидат различни, во зависност од моделот.

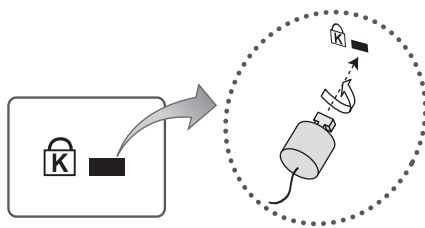

<Изборно>

За заклучување на производот, следете ги овие чекори:

1. Замотајте го кабелот на Kensington брџата околу некој голем, статичен објект како што е маса или стол.
2. Протнете го едниот крај од кабелот со прикачената брџа низ другиот крај на кабелот од Kensington брџата со јамка.
3. Вметнете го делот за заклучување во отворот за Kensington брџа на производот.
4. Заклучете ја брџата.
 - Ова се општите инструкции. За детални инструкции, погледнете го прирачникот за користење кој се испорачува со уредот за заклучување.
 - Уредот за заклучување мора да се купи одделно.

Спецификации и други информации

Спецификации

Услови за заштита од опкружувањето		
Работна температура	10°C до 40°C (50°F до 104°F)	
Работна влажност	10% до 80%, без кондензација	
Температура на чување	-20°C до 45°C (-4°F до 113°F)	
Влажност на чување	5% до 95%, без кондензација	
Вртење на држачот (лево / десно)	0°	
Име на модел	UE32K4100 / UE32K4102	
Големина на екран (дијагонала)	32 инчи (80 cm)	
Резолуција на екранот	1366 x 768	
Звук (излез)	20 W	
Димензии (Ш x В x Д)		
Тело	728,7 x 468,8 x 78,0 mm	
Со држач	728,7 x 521,7 x 185,3 mm	
Тежина		
Без држач	4,7 kg	
Со држач	4,8 kg	
Име на модел	UE32K5100 / UE32K5102	UE40K5100 / UE40K5102
Големина на екран (дијагонала)	32 инчи (80 cm)	40 инчи (100 cm)
Резолуција на екранот	1920 x 1080	
Звук (излез)	20 W	
Димензии (Ш x В x Д)		
Тело	721,4 x 465,1 x 78,0 mm	901,1 x 557,1 x 78,0 mm
Со држач	721,4 x 519,1 x 193,5 mm	901,1 x 621,5 x 191,4 mm
Тежина		
Без држач	4,8 kg	8,1 kg
Со држач	4,9 kg	8,2 kg

Услови за заштита од опкружувањето		
Работна температура	10°C до 40°C (50°F до 104°F)	
Работна влажност	10% до 80%, без кондензација	
Температура на чување	-20°C до 45°C (-4°F до 113°F)	
Влажност на чување	5% до 95%, без кондензација	
Вртење на држачот (лево / десно)	0°	
Име на модел	UE49K5100 / UE49K5102	UE55K5100 / UE55K5102
Големина на екран (дијагонала)	49 инчи (123 cm)	55 инчи (138 cm)
Резолуција на екранот	1920 x 1080	
Звук (излез)	20 W	
Димензии (Ш x В x Д)		
Тело	1096,8 x 676,2 x 88,0 mm	1232,6 x 752,5 x 98,0 mm
Со држач	1096,8 x 742,8 x 230,2 mm	1232,6 x 818,0 x 233,1 mm
Тежина		
Без држач	12,6 kg	15,6 kg
Со држач	12,7 kg	15,7 kg

- Дизајнот и спецификациите можат да бидат променети без претходно известување.
- За да добиете информации во врска со напојувањето и да дознаете повеќе за потрошувачката на енергија, погледнете ја налепницата залепена на производот.
- Типичната потрошувачка на енергија се мери според IEC 62087.

Намалување на потрошувачката на енергија

Кога ќе го исклучите телевизорот, тој преминува во режим на подготвеност. Кога е во режим на подготвеност, продолжува да троши мало количество на енергија. За да ја намалите потрошувачката на енергија, исклучете го кабелот за напојување кога не планирате да го користите телевизорот подолг временски период.

Поддржани видео формати

Екстензија на фајл	Контејнер за податоци	Видео кодек	Резолуција	Стапка на слики (fps)	Бит-стапка (Mbps)	Аудио кодек
*.avi		DivX 3.11 / 4 / 5 / 6	1920 x 1080	6 ~ 30	30	Dolby Digital LPCM ADPCM(IMA, MS) AAC HE-AAC WMA Dolby Digital Plus MPEG(MP3) DTS (Core) G.711 (A-Law, μ -Law)
*.mkv		MPEG4 SP/ASP				
*.asf		H.264 BP/MP/HP				
*.wmv		Motion JPEG				
*.mp4	AVI	Window Media Video v9				
*.3gp	MKV	MPEG2				
*.vro	ASF	MPEG1	1920 x 1080			
*.mpg	MP4					
*.mpeg	3GP					
*.ts	VRO					
*.tp	VOB					
*.trp	PS					
*.mov	TS					
*.flv						
*.vob						
*.svi						
*.divx						

- Други ограничувања

- Видео содржините не се репродуцираат или не се репродуцираат правилно, доколку има грешка во содржината или контејнерот за податоци.
- Можно е звукот или сликата да не се репродуцираат, доколку содржините имаат стандардна бит-стапка/стапка на слики која ги надминува компатибилните слики/секунди наведени во табелата.
- Ако постои грешка во индексната табела, функцијата за пребарување (прескокнување) нема да биде поддржана.
- Некои USB/дигитални фото апарати може да не бидат компатибилни со плеерот.
- Менито може подоцна да се прикаже ако видео записот има 10Mbps(бит-стапка).

Видео декодер	Аудио декодер
<ul style="list-style-type: none"> Поддржува до H.264, Level 4.1 (FMO/ASO/RS не се поддржани.) стапка на слики: <ul style="list-style-type: none"> Под 1280 x 720: макс. 60 слики Над 1280 x 720: макс. 30 слики VC1 AP L4 не е поддржан. GMC 2 или понови формати не се поддржани. 	<ul style="list-style-type: none"> WMA 10 Pro поддржува до 5.1 канали и M2 профил. Нема поддршка за WMA звук без загуби. Vorbis поддржува најмногу 2 канали. DD+ поддржува најмногу 5.1 канали.

Поддржани формати на превод

- Надворешни

Име	Екстензија на фајл
MPEG-4 Timed text	.ttxt
SAMI	.smi
SubRip	.srt
SubViewer	.sub
Micro DVD	.sub или .txt
SubStation Alpha	.ssa
Advanced SubStation Alpha	.ass
Powerdivx	.psb

- Внатрешни

Име	Контејнер за податоци	Формат
Xsub	AVI	Формат на слика
SubStation Alpha	MKV	Формат на текст
Advanced SubStation Alpha	MKV	Формат на текст
SubRip	MKV	Формат на текст
MPEG-4 Timed text	MP4	Формат на текст

Поддржани формати на фотографии

Екстензија на фајл	Вид	Резолуција
*.jpg *.jpeg	JPEG	15360 X 8640
*.bmp	BMP	4096 X 4096
*.mpo	MPO	15360 X 8640

- Фајлот од тип MPO не ги поддржува функциите Зум, Ротирај и Ефект на слајд шоу.

Поддржани формати за музика

Екстензија на фајл	Вид	Кодек	Забелешка
*.mp3	MPEG	MPEG1 Audio Layer 3	
*.m4a *.mpa *.aac	MPEG4	AAC	
*.flac	FLAC	FLAC	Поддржува до 2 канали.
*.ogg	OGG	Vorbis	Поддржува до 2 канали.
*.wma	WMA	WMA	WMA 10 Pro поддржува до 5.1 канали и M2 профил. (Нема поддршка за WMA звук без загуби.)
*.wav	wav	wav	
*.mid *.midi	midi	midi	вид 0 и вид 1

Најголема достапна резолуција

Оптималната резолуција за серија 4 е: 1366 x 768 @ 60Hz / за серија 5 е: 1920 x 1080@60Hz. Погледнете ја страницата со спецификации за најголемата достапна резолуција.

Режим	Резолуција	Хоризонтална фреквенција (KHz)	Вертикална фреквенција (Hz)	Фреквенција на пиксел часовник (MHz)	Поларитет на синхронизација (H / V)	1366 x 768	1920 x 1080
IBM	720 x 400	31,469	70,087	28,322	-/+	✓	✓
MAC	640 x 480	35,000	66,667	30,240	-/-	✓	✓
	832 x 624	49,726	74,551	57,284	-/-	✓	✓
	1152 x 870	68,681	75,062	100,000	-/-		✓
VESA DMT	640 x 480	31,469	59,940	25,175	-/-	✓	✓
	640 x 480	37,861	72,809	31,500	-/-	✓	✓
	640 x 480	37,500	75,000	31,500	-/-	✓	✓
	800 x 600	37,879	60,317	40,000	+/+	✓	✓
	800 x 600	48,077	72,188	50,000	+/+	✓	✓
	800 x 600	46,875	75,000	49,500	+/+	✓	✓
	1024 x 768	48,363	60,004	65,000	-/-	✓	✓
	1024 x 768	56,476	70,069	75,000	-/-	✓	✓
	1024 x 768	60,023	75,029	78,750	+/+	✓	✓
	1152 x 864	67,500	75,000	108,000	+/+		✓
	1280 x 720	45,000	60,000	74,250	+/+	✓	✓
	1280 x 800	49,702	59,810	83,500	-/+		✓
	1280 x 1024	63,981	60,020	108,000	+/+		✓
	1280 x 1024	79,976	75,025	135,000	+/+		✓
	1366 x 768	47,712	59,790	85,500	+/+	✓	✓
	1440 x 900	55,935	59,887	106,500	-/+		✓
	1600 x 900RB	60,000	60,000	108,000	+/+		✓
1680 x 1050	65,290	59,954	146,250	-/+		✓	
1920 x 1080	67,500	60,000	148,500	+/+		✓	

- ЗАБЕЛЕШКА

- Режимот на преплетување не е поддржан.
- Телевизорот може да не функционира правилно доколку не е избран стандарден видео формат.

Adapter information



Користете го следниот адаптер за да избегнете опасност

Manufacturer: Solum

Adaptor model: A4819_KSML(48W); A4819N_KSML(48W)

Manufacturer: Powernet

Adaptor model: A5919_KPML(59W); A5919N_KPML(59W)

Лиценци



Произведено под лиценца на Dolby Laboratories. Dolby и симболот со две букви D се трговски марки на Dolby Laboratories.



For DTS patents, see <http://patents.dts.com>. Manufactured under license from DTS, Inc. DTS, the Symbol, DTS in combination with the Symbol, DTS Premium Sound|5.1, DTS Digital Surround, DTS Express, and DTS Neo2:5 are registered trademarks or trademarks of DTS, Inc. in the United States and/or other countries.

© DTS, Inc. All Rights Reserved.



The terms HDMI and HDMI High-Definition Multimedia Interface, and the HDMI Logo are trademarks or registered trademarks of HDMI Licensing LLC in the United States and other countries.



This DivX Certified® device has passed rigorous testing to ensure it plays DivX® video.

To play purchased DivX movies, first register your device at vod.divx.com. Find your registration code in the DivX VOD section of your device setup menu.

DivX Certified® to play DivX® video up to HD 1080p, including premium content.

DivX®, DivX Certified® and associated logos are trademarks of DivX, LLC and are used under license.

Covered by one or more of the following U.S. patents: 7,295,673; 7,460,668; 7,515,710; 8,656,183; 8,731,369; RE45,052.

Open Source License Notice

Open Source used in this product can be found on the following webpage. (<http://opensource.samsung.com>) Open Source License Notice is written only English.



Правилно депонирање на овој производ (Отпадна електрична и електронска опрема) (Применливо во држави со посебни системи за справување со отпадот)

Оваа ознака на производот, приборот или литературата означува дека производот и неговиот електронски прибор (на пр. полначот, слушалките, USB кабелот) не треба да се отстрануваат заедно со останатиот отпад од домаќинството на крајот од нивниот работен век. За избегнување на можна штета врз околината или човечкото здравје предизвикана со неконтролирано фрлање отпад, Ве молиме да ги одвоите овие предмети од другите видови отпад и одговорно да ги рециклирате заради унапредување на еколошки оправдано повторно користење на материјалните ресурси.

Физичките лица можат да се обратат или во продавницата каде што го купиле овој производ или во службите на локалната самоуправа, за детали каде и како да извршат рециклирање на производот на начин безбеден по околината.

Деловните корисници можат да се обратат до својот снабдувач и да ги проверат одредбите и условите во договорот за набавка. Овој производ и неговиот електронски прибор не треба да се мешаат со друг комерцијален отпад.



Правилно отстранување на батериите од овој производ

(Применливо во држави со посебни системи за справување со отпадот)

Оваа ознака на батеријата, прирачникот или пакувањето посочува дека батериите од овој производ не треба да се отстранат заедно со останатиот отпад од домаќинството на крајот од работниот век. Ознаките за хемиските симболи Hg, Cd или Pb посочуваат дека батеријата содржи жива, кадмиум или олово над референтните нивоа од EC Directive 2006/66. Доколку батериите не се отстранат правилно, овие супстанции можат да предизвикаат штети на човековото здравје или опкружувањето.

За заштита на природните ресурси и промовирање на повторната употреба на материјалите, одделете ги батериите од останатите видови на отпад и рециклирајте ги со помош на бесплатниот локален систем за рециклирање на батерии.

За повеќе информации во врска со регулаторните обврски специфични за некои производи и еколошките цели на Samsung, на пр., REACH, WEEE, батерии, посетете ја веб-страницата http://www.samsung.com/uk/aboutsamsung/samsungelectronics/corporatecitizenship/data_corner.html







ПРЕДУПРЕДУВАЊЕ - ЗА ДА СПРЕЧИТЕ ПОЈАВА НА ПОЖАР, СЕКОГАШ ЧУВАЈТЕ ГИ СВЕЌИТЕ ИЛИ ДРУГИТЕ ИЗВОРИ НА ОТВОРЕН ОГАН ПОДАЛЕКУ ОД ОВОЈ ПРОИЗВОД.



***This page is intentionally
left blank.***

Paralajmërim! Udhëzime të rëndësishme sigurie

(Lexoni udhëzimet e sigurisë përpara se të përdorni televizorin.)

KUJDES	
RREZIK GODITJEJE ELEKTRIKE - MOS E HAPNI	
KUJDES: PËR TË ULUR RREZIKUN E GODITJEVE ELEKTRIKE, MOS E HIQNI KAPAKUN (OSE PJESËN E PASME). BRENDA NUK KA PJESË TË RIPARUESHME NGA PËRDORUESI. DREJTOJUNI PERSONELIT TË KUALIFIKUAR PËR SHËRBIME RIPARIMI.	
	Ky simbol tregon që brenda ka tension të lartë. Është e rrezikshme të prekni pjesët e brendshme të produktit.
	Ky simbol tregon se produkti përfshin dokumentacion të rëndësishëm në lidhje me përdorimin dhe mirëmbajtjen.
	Produkt i kategorisë II: Ky simbol tregon se nuk nevojitet lidhje sigurie me tokëzimin elektrik (tokëzimi).
	Tensioni AC: Ky simbol tregon se tensioni nominal i shënuar me simbolin është tensioni AC.
	Tensioni DC: Ky simbol tregon se tensioni nominal i shënuar me simbolin është tensioni DC.
	Kujdes; drejtojuni udhëzimeve për përdorimin: Ky simbol udhëzon përdoruesin që t'i drejtohet manualit të përdorimit për informacion të mëtejshëm në lidhje me sigurinë.

Foletë dhe hapësirat brenda kasës dhe në pjesën e pasme ose të poshtme shërbejnë për ajrimin e nevojshëm. Për të garantuar funksionim të qëndrueshëm të kësaj pajisjeje dhe për ta mbrojtur nga mbinxehja, këto fole dhe hapësira nuk duhet të bllokohen apo mbulohen kurrë.

- Mos e vendosni këtë pajisje në hapësirë të izoluar, si p.sh. në raft ose në dollap inkaso, nëse nuk kanë ajrimin e duhur.
- Mos e vendosni asnjëherë pajisjen pranë kaloriferit ose mbi të, ose mbi kanale ajrimi, ose në vende ku mund të ekspozohet ndaj rrezeve të diellit.
- Mos vendosni enë me ujë (vazo etj.) mbi pajisje, pasi mund të shkaktohet zjarr ose goditje elektrike.

Mos e ekspozoni pajisjen ndaj shiut dhe mos e vendosni pranë ujit (pranë vaskës, legenit me ujë, lavamanit në kuzhinë ose makinës larëse, në sipërfaqe me lagështirë ose pranë pishinës etj.). Nëse pajisja laget pa dashje, hiqeni nga priza dhe kontaktoni menjëherë shitësin e autorizuar.

Kjo pajisje përdor bateri. Në komunitetin ku ndodheni mund të ketë rregullore mjedisore që kërkojnë t'i hidhni bateritë sipas masave të caktuara. Kontaktoni autoritetet lokale për informacion mbi hedhjen ose riciklimin.

Mos i mbingarkoni prizat, kordonët zgjatues ose përshtatësit përtej kapacitetit të tyre, pasi mund të shkaktohet zjarr ose goditje elektrike.

Kordonët elektrikë duhet të vendosen në mënyrë që të mos shkelen apo kapen nga objekte që vendosen mbi to. Kushtojuni vëmendje të posaçme skajeve të kordonëve, në priza dhe në pjesët ku dalin nga pajisja.

Për ta mbrojtur pajisjen nga rrufetë ose kur lihet e pambikëqyrur dhe pa u përdorur për kohë të gjatë, hiqeni nga priza dhe shkëputeni nga antena ose sistemi kabllor. Kjo do të parandalojë dëmtimin e pajisjes nga rrufetë ose nga luhatjet e linjës elektrike.

Para se të lidhni kordonin elektrik (AC) me folenë e ushqyesit (DC), sigurohuni që tensioni i përcaktuar i ushqyesit (DC) të korrespondojë me linjën lokale elektrike.

Mos futni asgjë metalike në hapësirat e pajisjes. Kjo mund të shkaktojë rrezik goditjeje elektrike.

Për të shmangur goditjet elektrike, mos prekni asnjëherë pjesët e brendshme të pajisjes. Pajisja duhet të hapet vetëm nga tekniku i kualifikuar.

Sigurohuni ta shtyni spinën në prizë derisa të puthitet mirë. Kur ta hiqni kordonin elektrik nga priza, tërhiqeni gjithnjë nga spina. Mos e hiqni kurrë duke e tërhequr nga kordoni. Mos e prekni kordonin elektrik me duar të lagura.

Nëse pajisja nuk funksionon normalisht - sidomos nëse lëshon zhurmë ose aromë të pazakontë - hiqeni menjëherë nga priza dhe kontaktoni shitësin ose qendrën e autorizuar të shërbimit.

Sigurohuni ta hiqni spinën nga priza nëse nuk do ta përdorni televizorin ose nëse do të largoheni nga shtëpia për kohë të gjatë (sidomos kur në shtëpi do të qëndrojnë vetëm fëmijë, të moshuar ose persona me aftësi të kufizuara).

- Grumbullimi i pluhurit mund të shkaktojë goditje elektrike, shkarkim elektrik ose zjarr duke bërë që kordoni të lëshojë shkëndija dhe nxehtësi, ose t'i prishet veshja izoluese.

Sigurohuni të kontaktoni qendrën e autorizuar të informacionit kur synoni ta instaloni televizorin në vend me shumë pluhur, me temperatura të larta ose të ulëta, me shumë lagështi, me substanca kimike, ose kur do të punojë 24 orë rresht, si p.sh. në aeroporte, stacione treni etj. Përndryshe, televizori mund të dëmtohet rëndë.

Përdorni vetëm spina dhe priza të tokëzuara siç duhet.

- Tokëzimi i papërshtatshëm mund të shkaktojë goditje elektrike ose dëmtim të pajisjes. (Vetëm pajisje të kategorisë I.)

Për ta fikur tërësisht këtë pajisje, shkëputeni nga priza. Sigurohuni t'i mbani në pozicion praktik spinën dhe prizën.

Ruajini aksesorët (bateritë, etj.) në një vend të sigurt ku nuk mund t'i gjejnë fëmijët.

Mos e rrëzoni dhe mos e godisni produktin. Nëse produkti dëmtohet, hiqeni nga priza dhe kontaktoni qendrën e shërbimit.

Për ta pastruar pajisjen, hiqeni nga priza dhe fshijeni produktin me një leckë të butë dhe të thatë. Mos përdorni kimikate si dylli, benzeni, alkooli, holluesit, insekticidet, aromatizuesit, lubrifikuesit ose detergjentët. Këto kimikate mund të dëmtojnë pamjen e jashtme të televizorit ose të fshijnë printimet mbi produkt.

Mos e ekspozoni pajisjen ndaj pikimit ose spërkatjes.

Mos i hidhni bateritë në zjarr.

Mos krijoni lidhje të shkurtër, çmontoni apo mbinxehni bateritë.

Ka rrezik shpërthimi nëse i zëvendësoni me tipin e gabuar bateritë e përdorura në telekomandë. Zëvendësojini vetëm me bateri tipi të ngjashëm ose të njëvlershëm.

Kur përdorni spinën AC, e cila është spinë e dedikuar ushqyes e ofruar nga "Samsung", bëni kujdes për sa më poshtë:

Futeni spinën AC në ushqyes derisa të dëgjoni një tingull kërcitës.

Mos e hiqni më spinën AC pasi të jetë futur në prizë. (Nuk mund të hiqet)

Mos futni vetëm spinën AC në prizë.

Mos e përdorni me pajisje të tjera spinën e ofruar AC.

Mos futni në ushqyes spina të tjera të ndryshme nga spina e ofruar AC.

Tërhiqeni vertikalisht trupin e ushqyesit gjatë heqjes nga priza.

Mos e futni ushqyesin në prizë të montuar në tavan.

Mos i hidhni objekte dhe mos ushtroni forcë mbi ushqyesin.

Mos e gradoni përtej diapazonit të shënuar në ushqyes.

Mund të shkaktojë goditje elektrike ose zjarr.

Hiqni mbulesën e vinilit nga ushqyesi përpara se ta përdorni. Përndryshe mund të shkaktohet zjarr.

* Shifrat dhe ilustrimet në këtë manual përdorimi jepen vetëm për referencë dhe mund të ndryshojnë nga pamja reale e produktit. Modeli i produktit dhe specifikimet mund të ndryshohen pa njoftuar.

Gjuhët e Federatës së Shteteve të Pavarura (CIS) (rusisht, ukrainisht, kazakisht) nuk disponohen për këtë produkt, sepse ky është prodhuar për klientët në rajonin e BE-së.

To reduce the risk of fire or electric shock, do not expose this apparatus to rain or moisture.

Apparatus shall not be exposed to dripping or splashing and no objects filled with liquids, such as vases, shall not be placed on the apparatus.

WARNING: FOR INDOOR USE ONLY

Çfarë përmban kutia?

Sigurohuni që artikujt e mëposhtëm vijnë me televizorin. Nëse mungon ndonjë artikull, kontaktoni me shitësin tuaj.

Telekomandën dhe bateritë (AAA x 2)

Udhëzuesin rregullator

Manualin e përdorimit

Kordoni elektrik (Në varësi të shtetit dhe të modelit)

Kartën e garancisë (nuk jepet në disa vende)

KONVERTIMI I SPINËS AC (Në varësi të shtetit dhe modelit)

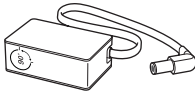

Ushqyesi

(Në varësi të shtetit dhe të modelit)

Rregullimi i këndit të spinës tek ushqyesi

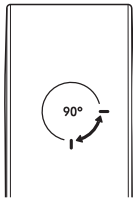

- Mos e ktheni kurrë spinën më shumë se ç'lejon ushqyesi.
- Ngjyrat dhe format e artikujve ndryshojnë sipas modelit.
- Kabllot që nuk ofrohen me këtë produkt mund të blihen veçmas.
- Hapni kutinë dhe kontrolloni për aksesorë të fshehur pas ose brenda materialeve të paketimit.

Në situatat e mëposhtme mund të ketë tarifë administrimi:

(a) Thirrret inxhinier pas kërkesës suaj, por produkti nuk ka defekt (pra, në rastin kur nuk e keni lexuar manualin e përdorimit).

(b) E sillni njësinë në pikën e riparimit, por produkti nuk paraqet ndonjë defekt (pra, në rastin kur nuk e keni lexuar manualin e përdorimit).

Do të informoheni për tarifën e administrimit përpara kontrollit nga tekniku.



Vini re: Ekranet mund të dëmtohen në rast shtypjeje të drejtpërdrejtë, nëse nuk kapen siç duhet. Rekomandojmë që televizori të mbahet nga anët, siç tregohet.



Përdorimi i pultit

Televizorin mund ta ndizni me butonin **Pulti i televizorit** poshtë televizorit dhe në vijim përdorni **Menyja e komandimit**. "Menyja e komandimit" shfaqet kur butoni shtypet ndërsa televizori është ndezur. Për më shumë rreth përdorimit të tij, shihni figurën më poshtë.

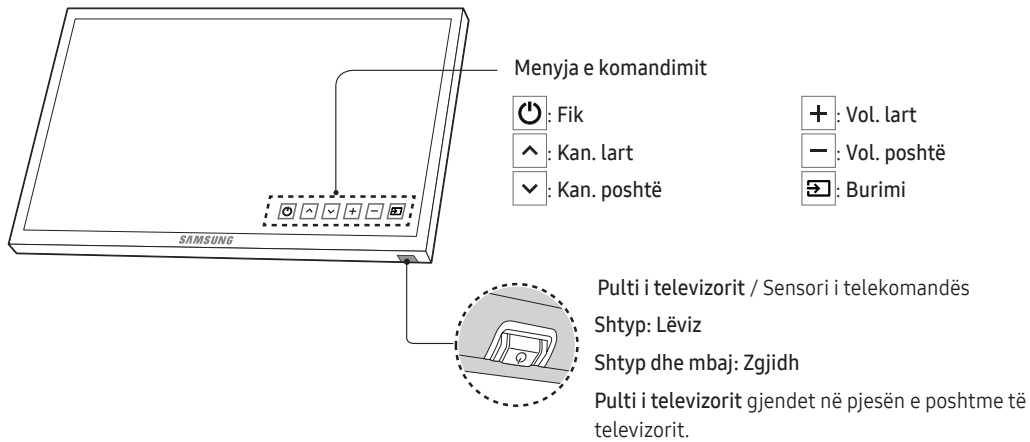

Telekomanda

- Kjo telekomandë ka pika Braille te butonat e Rryma, Kanali, Volumi dhe Fut dhe mund të përdoret nga personat me vështirësi shikimi.

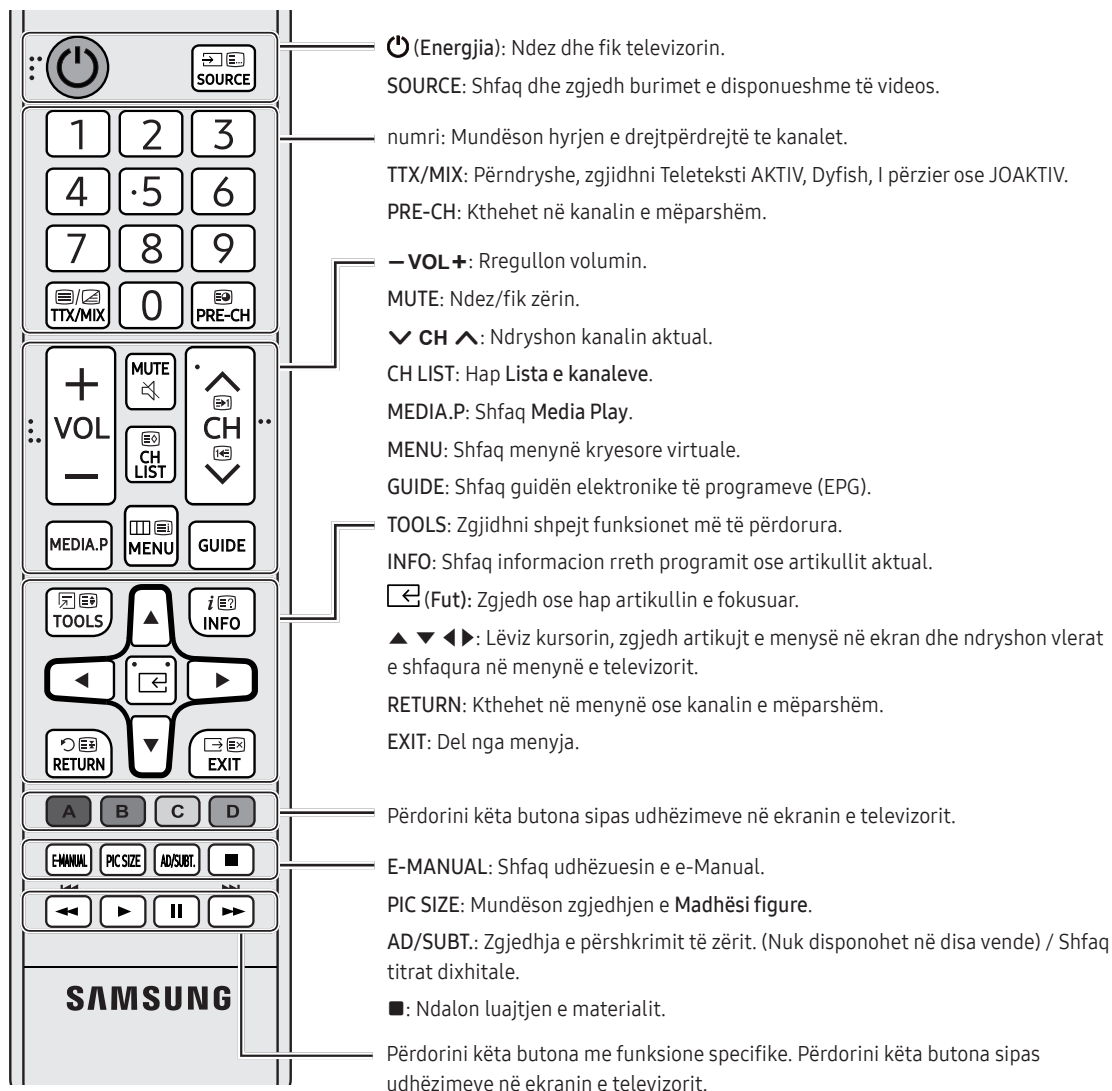

- Emrat e butonave më lart mund të ndryshojnë nga emrat konkretë.

Vendosja e baterive në telekomandë

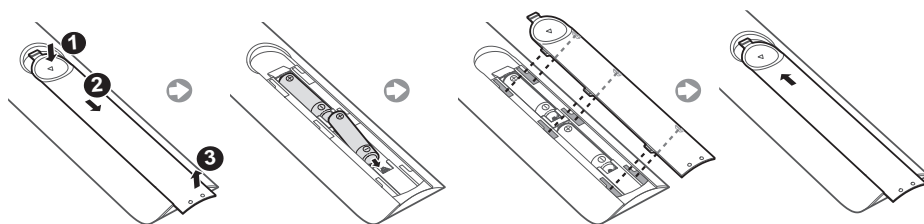

Ndryshimi i burimit të hyrjes

Burimi

Përdoreni për të zgjedhur TV ose burime të tjera hyrjesh të jashtme si p.sh. luajtës për DVD, për Blu-ray / marrës kabllorë / dekodues / marrës satelitorë të lidhur me televizorin.

1. Shtypni butonin **SOURCE** në telekomandë.
2. Zgjidhni burimin e dëshiruar të jashtëm.
 - TV / HDMI1 / HDMI2/DVI / AV / Komponenti
 - Në listën e shfaqur **Burimi**, hyrjet e lidhura do të theksohen.
 - Hyrja PC(D-Sub) nuk mbështetet. Nëse dëshironi ta lidhni kompjuterin me televizorin, mund të lidhni kabllon HDMI-DVI me folenë **HDMI IN 2(DVI)** në televizor.

Përdorimi i Shto Emrin

Te **Burimi**, shtypni butonin **TOOLS** dhe mund të caktoni një emër burimi të jashtëm sipas dëshirës.

- Kur lidhni kompjuter me folenë **HDMI IN 2(DVI)** nëpërmjet kabloje HDMI, duhet ta caktoni televizorin në modalitet **PC** nën **Shto Emrin**.
- Kur lidhni kompjuterin me folenë **HDMI IN 2(DVI)** me kablo HDMI-DVI, duhet ta caktoni televizorin në modalitet **DVI PC** në **Shto Emrin**.
- Kur lidhni pajisjet AV në folenë **HDMI IN 2(DVI)** me kablo HDMI-DVI, duhet ta caktoni televizorin në modalitet **Pajisjet DVI** nën **Shto Emrin**.

Informacion

Mund të shikoni informacion të hollësishëm rreth pajisjes së jashtme të lidhur.

Lidhja në folenë e NDËRFAQES SË PËRBASHKËT (foleja e kartës së shikimit të televizorit)

- Në varësi të shtetit dhe të modelit.
- Fikni televizorin për të lidhur ose shkëputur kartën CI.

Përdorimi i kartës "CI ose CI+"

Për të parë kanalet me pagesë, duhet të futet karta "CI ose CI+".

- Nëse nuk futni kartën "CI ose CI+", disa kanale do të shfaqin mesazhin "Sinjal i koduar".
- Informacioni i çfytimit që përmban një numër telefoni, ID-ja e kartës "CI ose CI+", ID-ja e pritësit dhe informacione të tjera do të shfaqen brenda 2-3 minutave. Nëse shfaqet mesazh gabimi, kontaktoni ofruesin tuaj të shërbimit.
- Kur përfundon konfigurimi i informacionit të kanaleve, shfaqet mesazhi "Përditësimi u krye", duke treguar se lista e kanaleve tashmë është përditësuar.

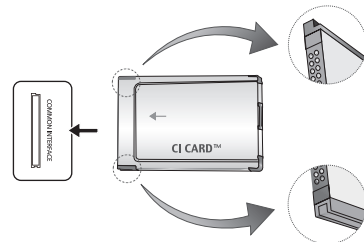

• SHËNIM

- Duhet të merrni një kartë "CI ose CI+" nga një ofrues lokal i shërbimit kabllor.
- Kartën "CI ose CI+" hiqeni duke e tërhequr me kujdes me duar, pasi rrëzimi mund ta dëmtojë.
- Futeni kartën "CI ose CI+" në drejtimin që tregohet në kartë.
- Vendndodhja e folesë "COMMON INTERFACE" mund të ndryshojë në varësi të modelit.
- Karta "CI ose CI+" nuk mbështetet në disa shtete dhe rajone; konsultohuni me shitësin tuaj të autorizuar.
- Nëse keni ndonjë problem, kontaktoni një ofrues shërbimi.
- Futni kartën "CI ose CI+" që mbështet cilësimet aktuale të antenës. Figura do të shformohet ose nuk do të mund të shihet.



- Figura mund të ndryshojë në varësi të modelit.

Manuali elektronik

MENU  → Mbështet → e-Manual → ENTER 



Udhëzimet rreth funksioneve të televizorit mund t'i gjeni në **e-Manual** në televizor. Për ta përdorur, shtypni butonin **E-MANUAL** në telekomandë. Lëvizni kursonin me anë të butonave lart/poshtë/djathtas/majtas për të vënë në dukje një kategori, më pas një subjekt dhe më pas shtypni butonin **ENTER** .

Mund dhe ta hapni nëpërmjet menysë:

- Për t'u kthyer në menyën kryesore **e-Manual**, shtypni butonin **E-MANUAL** në telekomandë.

Ekran

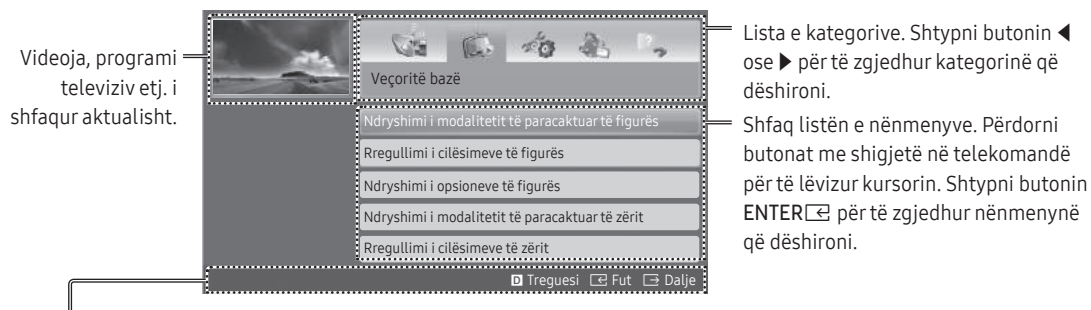

Butonat e veprimeve

 **Treguesi**: Shfaq ekranin e treguesit.

- Ofrohet tregues në varësi të gjuhës.

 **Fut**: Zgjedh një kategori ose nënmeny.

 **Dalje**: Dilni nga e-Manual.



<Shfaqja e materialeve>

 **Provo tani**: Shfaq menyën OSD që i përkon subjektit. Për t'u kthyer në ekranin e-Manual, shtypni butonin **E-MANUAL**.

 **Baza**: Kalon në ekranin kryesor të e-Manual.

 **Faqja**: Kaloni në faqen e mëparshme ose vijuese.

 **Zmadh**: Zmadhon ekranin.

- Shtypni butonin  (**Zmadh**) për të zmadhuar ekranin. Mund të lëvizni nëpërmjet ekranit të zmadhuar me anë të butonave  ose . Për ta kthyer ekranin në madhësi normale, shtypni butonin **RETURN**.

Si të ndërroni midis subjektit të e-Manual dhe menyve përkatëse.

- Ky funksion nuk është aktiv në disa meny.
- Funksionin **Provo tani** nuk mund ta përdorni nëse menyja nuk aktivizohet.

Mënyra 1	Mënyra 2
<ol style="list-style-type: none">1. Nëse dëshironi të përdorni menyë që i korrespondon një subjekti e-Manual, shtypni butonin e kuq për të zgjedhur Provo tani.2. Për t'u kthyer në ekranin e-Manual, shtypni butonin E-MANUAL.	<ol style="list-style-type: none">1. Shtypni butonin ENTER [↵] kur shfaqet një subjekt. Shfaqet "Do ta ekzekutosh këtë?". Zgjidhni Po dhe shtypni butonin ENTER [↵]. Shfaqet dritarja OSD.2. Për t'u kthyer në ekranin e-Manual, shtypni butonin E-MANUAL.

Kërkimi për subjekte në faqen e treguesit

- Ky funksion mund të mos mbështetet në varësi të gjuhës.
1. Nëse dëshironi të kërkoni për term, shtypni butonin blu për të zgjedhur **Treguesi**.
 2. Shtypni butonin ◀ ose ▶ për të zgjedhur renditjen e germave sipas dëshirës.
 3. Shtypni butonin ▲ ose ▼ për të zgjedhur termin që dëshironi të shikoni dhe shtypni butonin **ENTER** [↵].
 4. Mund të shfaqni ekranin përkatës të udhëzimeve të e-Manual.
 - Për të mbyllur ekranin **Treguesi**, shtypni butonin **RETURN**.

Konfigurimi fillestar

Kur sapo ndizet televizori, do të shfaqet një sekuençë dritarësh në ekran për t'ju ndihmuar të konfiguroni cilësimet bazë. Shtypni butonin **POWER** [⏻]. "**Konfig.**" disponohet vetëm kur burimi është caktuar në "TV".

- Nëse lidhni pajisje në **HDMI IN 1(STB)** përpara se të nisni instalimin, **Burimi i kanalit** do të ndryshojë automatikisht në **Kutia konfiguruese e sipërme**. Nëse nuk dëshironi të zgjidhni **Kutia konfiguruese e sipërme**, zgjidhni **Antena**.

Nëse dëshironi ta rivendosni këtë funksion...

Zgjidhni **Sistemi - Konfig.** (konfigurimi fillestar). Jepni numrin 4-shifror PIN. Numri PIN i parazgjedhur është "0-0-0-0".

Nëse dëshironi të ndryshoni numrin PIN, përdorni funksionin **Ndrysho PIN**.

Duhet të bëni sërish **Konfig.** (**MENU** → **Sistemi**) në shtëpi, edhe sikur ta keni bërë më parë në dyqan.

- Nëse harroni kodin PIN, shtypni butonat në rendin vijues në modalitet pritjeje, çka e rivendos PIN-in në "0-0-0-0": **MUTE**
→ **8** → **2** → **4** → **POWER** (aktiv)

Veçoria e teletekstit

Faqja e treguesit të shërbimit të teletekstit ju jep informacion në lidhje me përdorimin e shërbimit. Që informacioni i teletekstit të shfaqet siç duhet, marrja e sinjalit të kanalit duhet të jetë e qëndrueshme. Përndryshe, informacioni mund të mungojë ose disa faqe mund të mos shfaqen.

- Faqet e teletekstit mund t'i ndryshoni duke shtypur butonat e numrave në telekomandë.

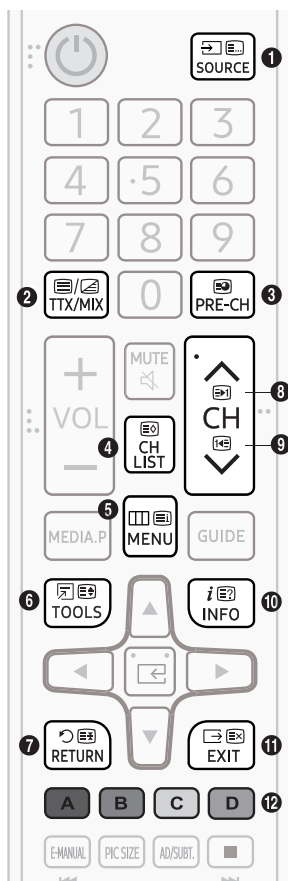

1. (modaliteti): Zgjedh modalitetin e teletekstit (LIST/FLOF). Nëse shtypet gjatë modalitetit LIST, kalon në modalitetin e ruajtjes së listës. Në modalitetin e ruajtjes së listës, faqen e teletekstit mund ta ruani në listë duke përdorur butonin (ruaj).
2. (TTX i plotë/TTX dyfish/i përzier/joaktiv): Aktivizon modalitetin e teletekstit për kanal in aktual. Shtypeni butonin dy herë për të mbivendosur modalitetin e teletekstit me ekranin aktual të transmetimit. Shtypeni edhe një herë për të dalë nga teleteksti.
3. (nënfaqja): Shfaq nënfaqen e disponueshme.
4. (ruaj): Ruan faqet e teletekstit.
5. (treguesi): Shfaq faqen e treguesit (materialet) në çdo kohë gjatë shfaqjes së teletekstit.
6. (madhësia): Shfaq teletekstin në gjysmën e sipërme të ekranit në madhësi të dyfishuar. Shtypeni përsëri për ta lëvizur tekstin në gjysmën e poshtme të ekranit. Shtypeni një herë për ta shfaqur normalisht.
7. (mbaj): Mban shfaqjen e faqes aktuale kur ka disa faqe të tjera dytësore që pasojnë automatikisht. Për ta zhbërë, shtypeni sërish.
8. (faqe lart): Shfaq faqen tjetër të teletekstit.
9. (faqe poshtë): Shfaq faqen e mëparshme të teletekstit.
10. (shfaq): Shfaq tekstin e fshehur (për shembull, përgjigjet për gjëzat). Shtypeni sërish për të shfaqur ekranin normal.
11. (anulo): Zvogëlon dritaren e teletekstit për t'ia mbivendosur transmetimit aktual.
12. Butonat me ngjyrë (të kuqe, të gjelbër, të verdhë, blu): Nëse kompania e transmetimit përdor sistemin FASTEXT, temat e ndryshme në një faqe teleteksti janë të renditura sipas ngjyrave dhe mund të zgjidhen duke shtypur butonat me ngjyra. Shtypni butonin me ngjyrën përkatëse sipas subjektit që dëshironi. Shfaqet një faqe e re me renditje sipas ngjyrave. Artikujt mund të zgjidhen në të njëjtën mënyrë. Për të shfaqur faqen e mëparshme ose faqen tjetër, shtypni butonin me ngjyrën përkatëse.

Faqet e teletekstit janë organizuar sipas gjashtë kategorive.

Pjesët	Materialet
A	Numri i faqes së zgjedhur.
B	Identiteti i kanalit të transmetimit.
C	Numri i faqes aktuale ose treguesit e kërkimit.
D	Data dhe ora.
E	Teksti.
F	Informacioni mbi gjendjen. Informacion FASTEXT.

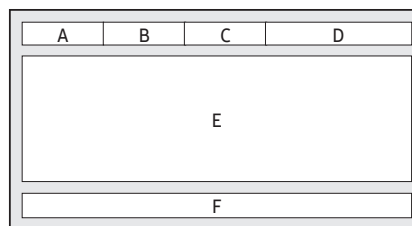

Shqip

Zgjidhja e problemeve dhe mirëmbajtja

Zgjidhja e problemeve

Nëse televizori shfaq ndonjë problem, provoni fillimisht këtë listë problemesh dhe zgjidhesh të mundshme. Nëse asnjëra nga këshillat e sugjeruara nuk e zgjidh problemin, vizitoni "www.samsung.com" dhe shtypni "Mbështetja" ose telefononi qendrën e shërbimit për klientin të Samsung-ut.

Cilësia e figurës

- Fillimisht kryeni **Testi i figurës** dhe konfirmoni që televizori e shfaq siç duhet figurën e testit. (shkoni te **MENU - Mbështet - Vetë-diagnostikim - Testi i figurës**). Nëse figura e testit shfaqet siç duhet, figura e dobët mund të jetë shkaktuar nga burimi ose sinjali.

Figura e televizorit nuk duket aq mirë sa dukej në dyqan.

- Nëse keni marrës kabllor/dekodues analog, merrni një dekodues dixhital. Përdorni kablllo "HDMI" ose "Component" për të nxjerrë cilësi figure "HD" (rezolucion i lartë).
- Pajtimtarë në kabllor/satelitor: Provoni kanalet dixhitale nga renditja e kanaleve.
- Lidhja me antenë: Provoni kanalet HD pasi të kryeni sintonizimin automatik.
- Shumë kanale HD janë të përshkallëzuara nga materiale SD (rezolucion standard).
- Rregulloni rezolucionin e daljes së figurës së kabllorit/dekoduesit në 1080i ose 720p.
- Sigurohuni që po shikoni televizor në largësinë minimale të rekomanduar sipas madhësisë dhe rezolucionit të sinjalit.

Figura del e shformuar: gabim makroblloku, kuadrate të vogla, njolla, gabim pikëzimi.

- Ngjeshja e materialeve video mund të shkaktojë shformime të figurës, sidomos të figurave që lëvizin shpejt, si sportet dhe filmat aksion.
- Sinjali i dobët ose cilësia e dobët mund të shkaktojë shformim të figurës. Ky nuk është problem i televizorit.
- Celularët që përdoren pranë televizorit (deri brenda 1 m) mund të shkaktojnë zhurmë të figurës në kanalet analoge dhe dixhitale të televizorit.

Ngjyra është e gabuar ose mungon.

- Nëse përdorni lidhje Component, sigurohuni që kabllot Component janë lidhur në foletë e duhura. Lidhjet e pasakta ose të lirshme mund të shkaktojnë probleme me ngjyrat ose ekran pa figurë.

Ngjyra ose ndriçimi është i dobët.

- Rregulloni opsionet **Figurë** në menynë e televizorit. (shkoni te **Regjim figure / Ngjyra / Ndriçimi / Mprehtësia**)
- Rregulloni opsionin **Kursim energjie** në menynë e televizorit. (shkoni te **MENU - Sistemi - Zgjidhja eko - Kursim energjie**)
- Provoni të rivendosni figurën për të shfaqur cilësimet bazë të figurës. (shkoni te **MENU - Figurë - Rivendos figurën**)

Në skaj të ekranit ka një kontur me pika.

- Nëse madhësia e figurës është caktuar në **Përsht. Ekr.**, ndryshojeni në **16:9**.
- Ndryshoni rezolucionin e marrësit kabllor/satelitor.

Figura është bardhezi.

- Nëse po përdorni hyrje Composite AV, lidhni kabllon e videos (e verdhë) me folenë e gjelbër të hyrjes Component 1 në televizor.

Gjatë ndërrimit të kanaleve figura ngrin, shformohet ose vonohet.

- Nëse është e lidhur me marrësin kabllor, përpikuni të rivendosni marrësin kabllor. Rilidhni kordonin AC dhe prisni derisa marrësi kabllor të rindizet. Kjo mund të zgjasë deri në 20 minuta.
- Caktojini rezolucionin e daljes së marrësit kabllor në 1080i ose 720p.

Cilësia e zërit

- Fillimisht kryeni **Test i ting.** për të konfirmuar që zëri i televizorit funksionon siç duhet. (shkoni te **MENU - Mbështet - Vetë-diagnostikim - Test i ting.**)
- Nëse zëri është në rregull, problemi i zërit mund të shkaktohet nga burimi ose sinjali.

Nuk ka zë ose zëri është shumë i ulët në maksimumin e volumnit.

- Kontrolloni volumnin e pajisjes (marrës kabllor/satelitor, DVD, Blu-ray etj.) së lidhur me televizorin.

Figura është në rregull, por nuk ka zë.

- Caktoni opsionin **Zgjedhje altopar.** në **Altopar. TV** në menynë e zërit.
- Nëse përdorni pajisje të jashtme, sigurohuni që kabllot e zërit të jenë lidhur me foletë e dhura të hyrjes së zërit në televizor.
- Nëse përdorni pajisje të jashtme, kontrolloni opsionin e daljes së zërit të pajisjes (p.sh. mund t'ju nevojitet ta ndryshoni opsionin e zërit të marrësit kabllor në HDMI kur keni kablo HDMI të lidhur në televizor).
- Nëse përdorni kablo DVI në HDMI, kërkohet një kablo e veçantë zëri.
- Rindizeni pajisjen e lidhur duke e rivendosur në prizë.

Altoparantët lëshojnë një zhurmë të çuditshme.

- Kontrolloni lidhjet e kablove. Sigurohuni që në hyrjen e zërit nuk është lidhur kabloja e figurës.
- Për lidhjet me antenë ose kablore, kontrolloni fuqinë e sinjalit. Niveli i ulët i sinjalit mund të shkaktojë prishje të zërit.

Nuk ka figurë, nuk ka video

Televizori nuk ndizet.

- Sigurohuni që kordoni elektrik AC të jetë futur mirë në prizë dhe në televizor.
- Sigurohuni që priza funksionon.
- Provoni të shtypni butonin **POWER** në televizor për t'u siguruar që problemi nuk vjen nga telekomanda. Nëse televizori ndizet, drejtohuni tek "Telekomanda nuk punon" më poshtë.

Televizori fiket automatikisht.

- Sigurohuni që **Kohëm. i fik.** është caktuar në **Fik.** në menynë **Ora**.
- Nëse kompjuteri është i lidhur me televizorin, kontrolloni cilësimet e energjisë së kompjuterit.
- Sigurohuni që kordoni elektrik AC të jetë futur mirë në prizë dhe në televizor.
- **Nuk ka sinjal energjie** e fik televizorin nëse nuk ka marrë sinjal për një periudhë të caktuar kohore. **Fikja automat.** e fik televizorin nëse nuk ka pasur komanda nga përdoruesi për katër orë.

Nuk ka figurë/video.

- Kontrolloni lidhjet e kabllave (hiqni dhe rilidhni të gjitha kabllot e lidhura me televizorin dhe me pajisjet e jashtme).
- Caktojini daljet e figurës së pajisjes së jashtme (marrësi kabllor/dekoduesi, DVD, Blu-ray etj.) që t'u përshtaten lidhjeve në hyrjen e televizorit. Për shembull, nëse dalja e pajisjes së jashtme është HDMI, ajo duhet të lidhet me një hyrje HDMI në televizor.
- Sigurohuni që pajisjet e lidhura të jenë të ndezura.
- Sigurohuni të zgjidhni burimin e duhur të televizorit duke shtypur butonin **SOURCE** në telekomandë.
- Rindizeni pajisjen e lidhur duke e rivendosur në prizë.

Lidhja me antenë (antenë/kabllor) (kabllor: në varësi të shtetit)

Televizori nuk i merr të gjitha kanalet.

- Sigurohuni që kabloja e antenës të jetë lidhur mirë.
- Provoni **Konfig.** (Konfigurimi fillestar) për të shtuar kanalet e disponueshme në listën e kanaleve. Shkoni te **MENU - Sistemi - Konfig.** (Konfigurimi fillestar) dhe prisni që të ruhen të gjitha kanalet e disponueshme.
- Verifikoni që antena është pozicionuar siç duhet.

Figura del e shformuar: gabim makroblloku, kuadrate të vogla, njolla, gabim pikëzimi.

- Ngjeshja e materialeve video mund të shkaktojë shformime të figurës, sidomos të figurave që lëvizin shpejt si sportet dhe filmat aksion.
- Sinjali i dobët mund të shkaktojë shformim të figurës. Ky nuk është problem i televizorit.

Të tjera

Figura nuk shfaqet në ekran të plotë.

- Kanalet HD do të kenë shirita të zinj në secilën anë të ekranit kur shfaqen materiale të përshkallëzuara SD (4:3).
- Në pjesën e sipërme dhe të poshtme do të shfaqen shirita të zinj gjatë filmave me raport pamjeje të ndryshëm nga televizori.
- Rregullojini opsionet e madhësisë së figurës së pajisjes së jashtme ose të televizorit në ekran të plotë.

Telekomanda nuk punon.

- Ndërroni bateritë e telekomandës me polet (+/-) në drejtimin e duhur.
- Pastroni dritaren e transmetimit të sensorit në telekomandë.
- Përpiquni ta drejtoni telekomandën nga televizori në largësi 150-180 cm.

Telekomanda e kabllorit/dekoduesit nuk e ndez apo fik televizorin ose nuk e rregullon volumnin.

- Programojeni telekomandën e kabllorit/dekoduesit që të komandojë televizorin. Drejtojuni manualit të përdorimit të kabllorit/dekoduesit për kodin e televizorit SAMSUNG.

Shfaqet mesazhi "Regjimi nuk pranohet".

- Kontrolloni rezolucionin e mbështetur të televizorit dhe rregulloni përkatësisht rezolucionin e daljes së pajisjes së jashtme.

Televizori lëshon një aromë plastike.

- Aroma është normale dhe do të largohet me kalimin e kohës.

Informacioni i sinjalit i televizorit nuk disponohet në menynë e testit Vetë-diagnostikim.

- Ky funksion disponohet vetëm me kanalet dixhitale, nga lidhja me antenë/RF/koaksiale.

Televizori anohet djathtas ose majtas.

- Hiqni mbajtësen nga televizori dhe rimontojeni.

Ka vështirësi në montimin e mbajtëses.

- Sigurohuni që televizori është vendosur mbi një sipërfaqe të sheshtë. Nëse nuk mund t'i hiqni vidat nga televizori, përdorni kaçavidën e magnetizuar.

Menyja Transmetimi shfaqet në ngjyrë të zbehtë (e padisponueshme).

- Menyja Transmetimi disponohet vetëm kur është zgjedhur burimi i televizorit.

Cilësimet humbasin pas 5 minutash ose sa herë që fiket televizori.

- Nëse televizori është në modalitet Ruaj demo, ai do t'i rivendosë cilësimet e zërit dhe të figurës çdo 5 minuta. Nëse dëshironi t'i ndryshoni cilësimet nga modaliteti Ruaj demo në Në shtëpi, shtypni butonin SOURCE për të zgjedhur modalitetin TV dhe kaloni në MENU - Mbështet - Regj. i përdor..

Ka humbje sporadike të zërit ose të figurës.

- Kontrolloni lidhjet e kabllave dhe rilidhini.
- Humbja e zërit ose e figurës mund të shkaktohet nga përdorimi i kabllave shumë të forta ose të trasha. Sigurohuni që kabllot janë elastike sa duhet për përdorim afatgjatë. Nëse e montoni televizorin në mur, rekomandojmë përdorimin e kabllave me bashkues në kënd 90 gradë.

Vëreni grimca të vogla kur shikoni nga afër skajet e ekranit të televizorit.

- Kjo është pjesë e modelit të produktit dhe nuk përbën defekt.

Menyja FNF nuk disponohet.

- Funksioni FNF disponohet vetëm kur përdorni burim HDMI ose Component.

E fikët televizorin para 45 minutash dhe ai u rindez.

- Kjo gjë është normale. Televizori e kryen vetë funksionin OTA (me antenë) për të përmirësuar firmuerin e shkarkuar gjatë shikimit të televizorit.

Ka probleme të përsëritura me figurën/zërin.

- Kontrolloni dhe ndryshoni sinjalin/burimin.

Mund të ketë fërkim midis gominave të mbajtëses dhe sipërfaqes së mobilieve.

- Për ta parandaluar këtë, përdorni tapa shajaku mbi çdo sipërfaqe të televizorit që prek drejtpërdrejt mobilien.

Shfaqet mesazhi "This file may not be playable properly." (Ky skedar mund të mos luhet siç duhet.).

- Kjo mund të ndodhë për shkak të shpejtësisë së lartë të bitëve të materialit. Në përgjithësi, materiali do të luhet, por mund të ketë probleme gjatë luajtjes.

Mund ta mbani televizorin në gjendje optimale funksionimi duke e përmirësuar në firmuerin më të fundit (www.samsung.com → mbështetja) me USB.

Ky panel TFT LED përdor një panel të përbërë nga nënpikëza që kërkojnë teknologji të sofistikuar për t'u prodhuar. Megjithatë, në ekran mund të ketë disa pikëza me shkëlqim ose të errëta. Këto pikëza nuk do të kenë asnjë ndikim në funksionimin e produktit.

Disa nga funksionet dhe figurat e shfaqura në këtë manual disponohen vetëm për modele të caktuara.

Paralajmërim për figurat fikse

Shmangni shfaqjen e figurave fikse (si p.sh. skedarët e figurave jpeg), të elementeve të figurave fikse (si p.sh. stemat e kanaleve televizive, shiritat e bursës ose të lajmeve në fund të ekranit etj.) ose të programeve në pamje panoramike apo format figure 4:3 në ekran. Nëse shfaqni vazhdueshëm figura fikse, mund të ndodhë djegie e figurës në ekranin LED duke ndikuar në cilësinë e figurës. Për të ulur rrezikun e këtij efekti negativ, ndiqni rekomandimet më poshtë:

- Shmangni afishimin e figurës së palëvizshme për periudha të gjata.
- Mundohuni t'i shfaqni gjithmonë figurat në ekran të plotë. Përdorni menyne e formatit të figurës së televizorit për një përshtatje sa më të mirë.
- Uluni ndriçimin dhe kontrastin për të shmangur mbetjen e figurave në ekran.
- Përdorini të gjitha funksionet e televizorit për të ulur mbetjen dhe djegien e figurës në ekran. Për hollësi, drejtojeni manualit elektronik.

Kujdesi për televizorin

- Nëse televizori ka pasur ngjitëse në ekran, pas heqjes së saj mund të mbeten disa papastërti. Pastroni papastërtitë përpara se të shihni televizor.
- Pjesa e jashtme dhe ekranin e televizorit mund të gërvishen gjatë pastrimit. Për të shmangur gërvishjet, sigurohuni ta pastroni me kujdes pjesën e jashtme dhe ekranin me një leckë të butë.
- Mos spërkatni ujë ose lëngje drejtpërdrejt mbi televizor. Çdo lloj lëngu që hyn në produkt mund të shkaktojë defekt, flakë ose goditje elektrike.
- Fikni televizorin, fshini me kujdes njollat dhe shenjat e gishtave në ekran me leckë me mikrofibra. Pastrojeni trupin e televizorit me një leckë të butë e të njomur me pak ujë. Mos përdorni lëngje të djegshme (benzen, hollues etj.) ose solucione pastrimi. Për njolla të vështira, spërkatni në leckë pak lëng pastrimi ekranin.

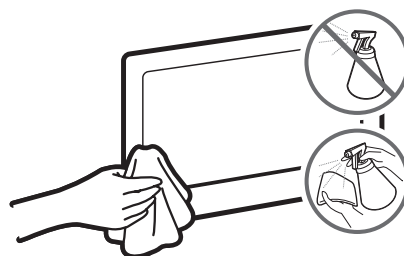

Rekomandim - vetëm për BE-në



Samsung Electronics deklaron se ky televizor është në përputhje me kërkesat bazë dhe dispozita të tjera përkatëse të Direktivës 1999/5/KE.

Deklarata zyrtare e pajtueshmërisë gjendet në <http://www.samsung.com>, shkoni te "Mbështetja > Kërko mbështetje për produktin" dhe jepni emrin e modelit.

Kjo pajisje mund të përdoret në të gjitha shtetet e BE-së.

Instalimi i televizorit

Montimi i televizorit në mur



Nëse e montoni produktin në mur, ndiqni udhëzimet me përpikëri sipas rekomandimit nga prodhuesi. Në rast se nuk montohet siç duhet, produkti mund të rrëshqasë ose të rrëzohet duke lënduar rëndë fëmijët apo të rriturit dhe duke dëmtuar rëndë produktin.

Televizorin mund ta montoni në mur me mbajtëse muri (shitet veçmas).

Samsung Electronics nuk mban përgjegjësi për ndonjë dëmtim të produktit ose lëndimin tuaj apo të personave të tjerë nëse zgjidhni ta montoni vetë bazamentin për mur.

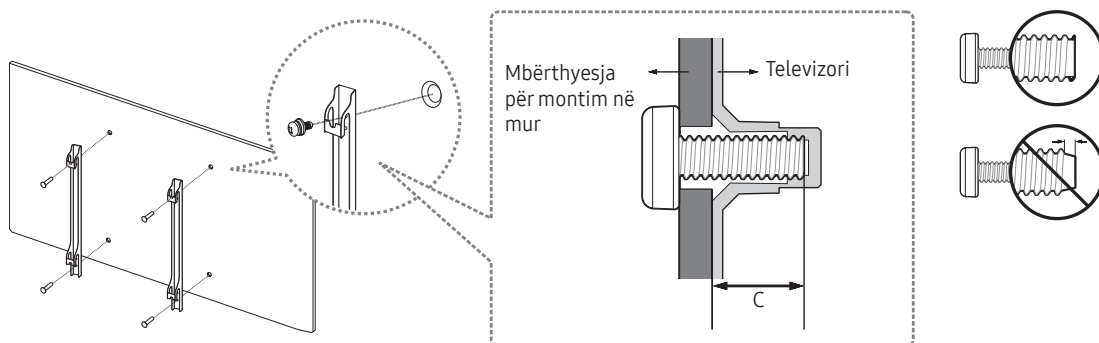

Shënimet dhe specifikimet e bazamentit për mur VESA

Bazamentin për mur mund ta instaloni në një mur të fortë pingul dyshemesë. Përpara se ta montoni bazamentin për mur në sipërfaqe të ndryshme nga kartonxhesi, kontaktoni me shitësin tuaj më të afërt për informacione të mëtejshme. Nëse e instaloni televizorin në tavan ose në mur të pjerrët, mund të bjerë dhe të lëndojë rëndë njerëzit përreth.

Përmasat standarde të bazamentit për mur tregohen në tabelën e mëposhtme.

Nëse po instaloni mbajtëse muri pale të tretë, kini parasysh se gjatësia e vidave që mund të përdorni për të mbërthyer televizorin në mbajtësen e murit tregohet në kolonën "C" në tabelën e mëposhtme.

Madhësia e televizorit në inçë	Specifikimet e vrimave të vidhosjes VESA (A * B) në milimetra	C (mm)	Vidë standarde	Sasia
32	100 x 100	19 – 20	M4	4
40 ~ 55	200 x 200		M8	

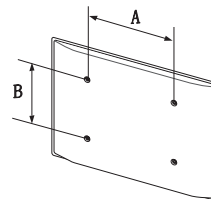

Shqip



Mos e instaloni bazamentin për mur kur televizori është ndezur. Mund të lëndoheni nga goditja elektrike.

Mos përdorni vida më të gjata se gjatësia standarde ose që nuk përputhen me specifikimet për vidat standarde VESA. Vidat më të gjata mund të shkaktojnë dëmtim në brendësi të televizorit.

- Për bazamentet për mur që nuk përputhen me specifikimet e vidave standarde VESA, gjatësia e vidave mund të ndryshojë në varësi të specifikimeve të tyre.
- Mos i shtrëngoni shumë fort vidat. Përndryshe mund të dëmtoni produktin ose të shkaktoni rënien e tij, duke lënduar njerëzit përreth. Samsung nuk mban përgjegjësi për këto lloj aksidentesh.
- Samsung nuk mban përgjegjësi për dëmtimin e produktit ose për lëndimet kur përdoret bazament për mur i paspecifikuar ose jo VESA, ose nëse konsumatori nuk ndjek udhëzimet e instalimit të produktit.
- Mos e montoni televizorin me pjerrësi më të madhe se 15 gradë.
- Vini gjithnjë dy persona për ta montuar televizorin në mur.

Sigurimi i ajrimit të duhur për televizorin

Gjatë instalimit të televizorit ruani një distancë prej së paku 10 cm midis televizorit dhe objekteve të tjera (mureve, anëve të bufesë etj.) për të siguruar ajrosjen e duhur. Mosajrimi i duhur mund të rezultojë në zjarr ose në problem me produktin, të shkaktuar nga rritja e temperaturës së brendshme.

Kur ta instaloni televizorin me mbajtëse ose bazament për mur, rekomandojmë përdorimin vetëm të pjesëve të ofruara nga Samsung Electronics. Përdorimi i pjesëve të ofruara nga prodhues të tjerë mund të shkaktojë vështirësi me produktin ose lëndime të mundshme nga rrëzimi i tij.

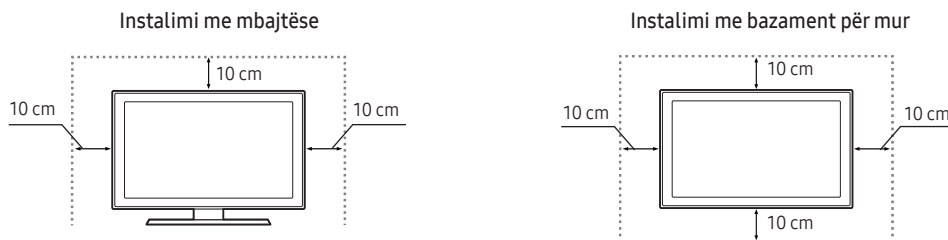

Montimi i televizorit te mbajtësja

Sigurohuni t'i keni të gjithë aksesorët e treguar dhe ta montoni mbajtësen duke ndjekur udhëzimet e dhëna për montimin.

Masa paraprake të sigurisë: Sigurimi i televizorit në mur



Kujdes: Tërheqja, shtyrja ose ngjitja mbi televizor mund të bëjë që televizori të rrëzohet. Në veçanti, sigurohuni që fëmijët të mos varen apo të mos ta destabilizojnë televizorin. Ky veprim mund të shkaktojë rrëzimin e televizorit, duke shkaktuar lëndime të rënda ose vdekje. Ndiqni të gjitha masat e sigurisë të përmendura në broshurën e sigurisë që vjen me televizorin. Për të rritur stabilitetin dhe sigurinë, mund të blini dhe të instaloni pajisjen kundër rënies, siç përshkruhet më poshtë.



PARALAJMËRIM: Mos e vendosni kurrë televizorin në një vend të paqëndrueshëm. Televizori mund të bjerë, duke shkaktuar lëndim të rëndë personal ose vdekje. Shumë lëndime, veçanërisht ndaj fëmijëve, mund të shmangen duke marrë masa të thjeshta paraprake si

- Përdorimi i mobilieve ose mbështetëseve të rekomanduara nga prodhuesi i televizorit.
- Përdorimi vetëm i mobilieve që mund ta mbështesin televizorin në mënyrë të sigurt.
- Sigurimi që televizori nuk i tejkalon anët e mobilies mbështetëse.
- Mosvendosja e televizorit mbi pjesë pajisjesh të gjata (për shembull, bufe ose rafta librash) pa e fiksuar, si mobilien ashtu dhe televizorin në një mbështetëse të përshtatshme.
- Mosvendosja e televizorit mbi rroba ose materiale të tjera që mund të gjenden midis televizorit dhe mobilies mbështetëse.
- Edukimi i fëmijëve për rreziqet që vijnë nga hipja mbi mobilie për të arritur televizorin ose kontrollet e tij.

Nëse po ruani dhe zhvendosni televizorin tuaj ekzistues, duhet të zbatohen të njëjtat masa si më sipër.

- Nëse ju duhet të lëvizni ose të ngrini televizorin për zëvendësim ose pastrim, sigurohuni të mos nxirrni bazamentin.

Parandalimi i rrëzimit të televizorit

1. Vendosni vidat në një grup kapësesh dhe më pas shtrëngojini mirë në mur. Sigurohuni që vidat të jenë montuar mirë në mur.
 - Në varësi të llojit të murit, mund të keni nevojë për materiale shtesë, si p.sh. mbërthyes.
2. Vendosni vidat në grupin e dytë të kapëseve dhe më pas shtrëngojini në televizor.
 - Vidat mund të mos jepen me këtë produkt. Në rast të tillë duhet t'i blini veçmas sipas specifikimeve të mëposhtme.
3. Lidhni kapëset e fiksuara në televizor dhe kapëset e fiksuara në mur me një kavo rezistente e të fortë dhe më pas shtrëngojini mirë.
 - Instalojeni televizorin pranë murit në mënyrë që të mos bjerë mbrapsht.
 - Lidhni kapon në mënyrë të atillë që kapëset e fiksuara në mur të jenë në të njëjtën lartësi ose më poshtë se kapëset e fiksuara në televizor.

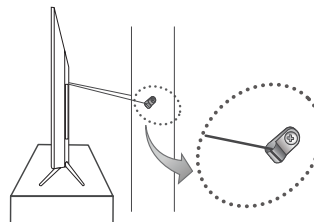
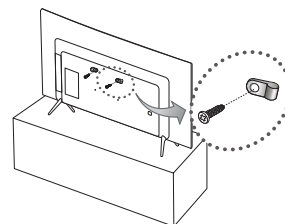

Shqip

Përdorimi i siguresës Kensington kundër vjedhjes

Siguresa Kensington nuk ofrohet nga Samsung. Ajo është një pajisje që përdoret për fiksimin fizik të sistemit kur ky përdoret në ambient publik. Pamja dhe mënyra e kyçjes mund të ndryshojnë nga figura, në varësi të prodhuesit. Për informacione të mëtejshme mbi përdorimin e duhur, drejtojuni manualit që vjen me siguresën Kensington.

- Gjeni ikonën "K" në pjesën e pasme të televizorit. Foleja Kensington ndodhet në krah të ikonës "K".
- Pozicioni dhe ngjyra mund të ndryshojnë në varësi të modelit.

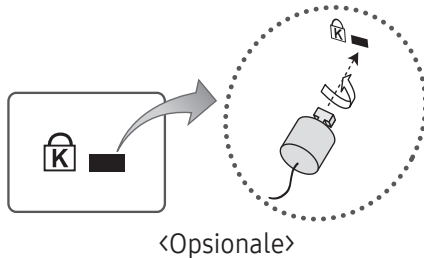

Për ta kyçur produktin, ndiqni këta hapa:

1. Silleni kabllo e siguresës Kensington rreth një objekti të madh të palëvizshëm, si p.sh. tryezë ose karrige.
 2. Futni skajin me siguresë nëpër skajin me lak të kabllos së siguresës Kensington.
 3. Futeni pajisjen e kyçjes në fole të Kensington në produkt.
 4. Kyçeni siguresën.
- Këto janë udhëzime të përgjithshme. Për udhëzime të sakta, shihni manualin e përdorimit që vjen me pajisjen e kyçjes.
 - Pajisja e kyçjes duhet të blihet veçmas.

Specifikimet dhe informacione të tjera

Specifikimet

Faktorët mjedisorë		
Temperatura e përdorimit	10°C deri në 40°C (50°F deri në 104°F)	
Lagështia e përdorimit	10%-80%, jokondensuese	
Temperatura e ruajtjes	-20°C deri në 45°C (-4°F deri në 113°F)	
Lagështia e ruajtjes	5%-95%, jokondensuese	
Rrotulluesi i mbajtëses (majtas/djathtas)	0°	
Emri i modelit	UE32K4100 / UE32K4102	
Madhësia e ekranit (diagonale)	32 inç (80 cm)	
Rezolucioni i ekranit	1366 x 768	
Zëri (Dalja)	20 W	
Përmasat (gjer. x lart. x thell.)		
Trupi	728,7 x 468,8 x 78,0 mm	
Me mbajtëse	728,7 x 521,7 x 185,3 mm	
Pesha		
Pa mbajtëse	4,7 kg	
Me mbajtëse	4,8 kg	
Emri i modelit	UE32K5100 / UE32K5102	UE40K5100 / UE40K5102
Madhësia e ekranit (diagonale)	32 inç (80 cm)	40 inç (100 cm)
Rezolucioni i ekranit	1920 x 1080	
Zëri (Dalja)	20 W	
Përmasat (gjer. x lart. x thell.)		
Trupi	721,4 x 465,1 x 78,0 mm	901,1 x 557,1 x 78,0 mm
Me mbajtëse	721,4 x 519,1 x 193,5 mm	901,1 x 621,5 x 191,4 mm
Pesha		
Pa mbajtëse	4,8 kg	8,1 kg
Me mbajtëse	4,9 kg	8,2 kg

Shqip

Faktorët mjedisorë		
Temperatura e përdorimit	10°C deri në 40°C (50°F deri në 104°F)	
Lagështia e përdorimit	10%-80%, jokondensuese	
Temperatura e ruajtjes	-20°C deri në 45°C (-4°F deri në 113°F)	
Lagështia e ruajtjes	5%-95%, jokondensuese	
Rrotulluesi i mbajtëses (majtas/djathtas)	0°	
Emri i modelit	UE49K5100 / UE49K5102	UE55K5100 / UE55K5102
Madhësia e ekranit (diagonale)	49 inç (123 cm)	55 inç (138 cm)
Rezolucioni i ekranit	1920 x 1080	
Zëri (Dalja)	20 W	
Përmasat (gjer. x lart. x thell.)		
Trupi	1096,8 x 676,2 x 88,0 mm	1232,6 x 752,5 x 98,0 mm
Me mbajtëse	1096,8 x 742,8 x 230,2 mm	1232,6 x 818,0 x 233,1 mm
Pesha		
Pa mbajtëse	12,6 kg	15,6 kg
Me mbajtëse	12,7 kg	15,7 kg

- Disenjimi dhe specifikimet mund të ndryshohen pa njoftim paraprak.
- Për informacion rreth furnizimit dhe konsumit të energjisë, drejtojeni etiketës së ngjitur mbi produkt.
- Konsumi i zakonshëm i energjisë matet sipas IEC 62087.

Ulja e konsumit të energjisë

Kur të fikni televizorin, do të hyjë në modalitet pritjeje. Në modalitetin e pritjes, ai vijon të tërheqë një sasi të vogël energjie. Për të ulur konsumin e energjisë, hiqeni televizorin nga priza kur nuk synoni ta përdorni për një kohë të gjatë.

Formatet e mbështetura të figurës

Prapashtesa e skedarit	Kontejneri	Kodeku i figurës	Rezolucioni	Shpejtësia e kuadrove (k/s)	Shpejtësia e bitëve (Mbps)	Kodeku i zërit
*.avi	AVI MKV ASF MP4 3GP VRO VOB PS TS	DivX 3.11 / 4 / 5 / 6	1920 x 1080	6 ~ 30	30	Dolby Digital LPCM ADPCM(IMA, MS) AAC HE-AAC WMA Dolby Digital Plus MPEG(MP3) DTS (Core) G.711(A-Law, μ-Law)
*.mkv		MPEG4 SP/ASP				
*.asf		H.264 BP/MP/HP				
*.wmv		Motion JPEG	640 x 480			
*.mp4		Window Media Video v9	1920 x 1080			
*.3gp		MPEG2				
*.vro		MPEG1				
*.mpg						
*.mpeg						
*.ts						
*.tp						
*.trp						
*.mov						
*.flv						
*.vob						
*.svi						
*.divx						

- Kufizime të tjera

- Materialet video nuk luhen fare ose nuk luhen saktë nëse ka gabim në material ose në kontejner.
- Zëri ose figura mund të mos funksionojnë nëse materialet kanë shpejtësi standarde të bitëve/kuadrove mbi klasifikimet shpejtësive të mbështetura sipas tabelës.
- Nëse tabela e treguesit ka ndonjë gabim, funksioni Seek (Jump) (Kërko (Kërce)) nuk mbështetet.
- Disa pajisje USB/aparate dixhitale fotografike mund të mos përputhen me lexuesin.
- Nëse videoja ka shpejtësi mbi 10 Mbps (shpejtësia e bitëve), menyja mund të shfaqet vonë.

Dekoduesi i figurës	Dekoduesi i zërit
<ul style="list-style-type: none"> • Mbështet deri në H.264, Level 4.1 (nuk mbështet FMO/ASO/RS) • shpejtësia e kuadrove: <ul style="list-style-type: none"> - Nën 1280 x 720: 60 kuadro maks. - Mbi 1280 x 720: 30 kuadro maks. • VC1 AP L4 nuk mbështetet. • GMC 2 e lart nuk mbështetet. 	<ul style="list-style-type: none"> • WMA 10 Pro mbështet deri në 5.1 kanale dhe deri në profilin M2. • Zëri WMA pa humbje cilësie nuk mbështetet. • Vorbis mbështet deri në 2 kanale. • DD+ mbështet deri në 5.1-kanalësh.

Formatet e mbështetura të titrave

- Të jashtme

Emri	Prapashtesa e skedarit
Tekst i kohëzuar për MPEG-4	.txt
SAMI	.smi
SubRip	.srt
SubViewer	.sub
Micro DVD	.sub ose.txt
SubStation Alpha	.ssa
Advanced SubStation Alpha	.ass
Powerdivx	.psb

- Të brendshme

Emri	Kontejneri	Formati
Xsub	AVI	Formati i figurës
SubStation Alpha	MKV	Formati i tekstit
Advanced SubStation Alpha	MKV	Formati i tekstit
SubRip	MKV	Formati i tekstit
Tekst i me kohë për MPEG-4	MP4	Formati i tekstit

Formatet e mbështetura të fotove

Prapashtesa e skedarit	Lloji	Rezolucioni
*.jpg *.jpeg	JPEG	15360 X 8640
*.bmp	BMP	4096 X 4096
*.mpo	MPO	15360 X 8640

- Skedari i llojit MPO nuk i mbështet funksionet Zmadhim, Rrotullim dhe Efekti me fotoseri.

Formatet e mbështetura të muzikës

Prapashtesa e skedarit	Lloji	Kodeku	Shënim
*.mp3	MPEG	MPEG1 Audio Layer 3	
*.m4a *.mpa *.aac	MPEG4	AAC	
*.flac	FLAC	FLAC	Mbështet deri në 2 kanale.
*.ogg	OGG	Vorbis	Mbështet deri në 2 kanale.
*.wma	WMA	WMA	WMA 10 Pro mbështet deri në 5.1 kanale dhe deri në profilin M2. (Zëri WMA pa humbje cilësie nuk mbështetet.)
*.wav	wav	wav	
*.mid *.midi	midi	midi	lloji 0 dhe lloji 1

Rezolucioni i plotë i disponueshëm

Rezolucioni optimal në modelet e serisë 4 është: 1366 x 768 në 60 Hz / në modelet e serisë 5: 1920 x 1080 në 60 Hz. Shikoni faqen e specifikimeve për rezolucionin e plotë që ofrohet.

Modaliteti	Rezolucioni	Frekuenca horizontale (KHz)	Frekuenca vertikale (Hz)	Frekuenca e pikëzave (MHz)	Polariteti i sinkronizimit (H / V)	1366 x 768	1920 x 1080
IBM	720 x 400	31,469	70,087	28,322	-/+	✓	✓
MAC	640 x 480	35,000	66,667	30,240	-/-	✓	✓
	832 x 624	49,726	74,551	57,284	-/-	✓	✓
	1152 x 870	68,681	75,062	100,000	-/-		✓
VESA DMT	640 x 480	31,469	59,940	25,175	-/-	✓	✓
	640 x 480	37,861	72,809	31,500	-/-	✓	✓
	640 x 480	37,500	75,000	31,500	-/-	✓	✓
	800 x 600	37,879	60,317	40,000	+/+	✓	✓
	800 x 600	48,077	72,188	50,000	+/+	✓	✓
	800 x 600	46,875	75,000	49,500	+/+	✓	✓
	1024 x 768	48,363	60,004	65,000	-/-	✓	✓
	1024 x 768	56,476	70,069	75,000	-/-	✓	✓
	1024 x 768	60,023	75,029	78,750	+/+	✓	✓
	1152 x 864	67,500	75,000	108,000	+/+		✓
	1280 x 720	45,000	60,000	74,250	+/+	✓	✓
	1280 x 800	49,702	59,810	83,500	-/+		✓
	1280 x 1024	63,981	60,020	108,000	+/+		✓
	1280 x 1024	79,976	75,025	135,000	+/+		✓
	1366 x 768	47,712	59,790	85,500	+/+	✓	✓
	1440 x 900	55,935	59,887	106,500	-/+		✓
	1600 x 900RB	60,000	60,000	108,000	+/+		✓
	1680 x 1050	65,290	59,954	146,250	-/+		✓
1920 x 1080	67,500	60,000	148,500	+/+		✓	

- SHËNIM

- Modaliteti Interlace (me alternim) nuk mbështetet.
- Pajisja mund të mos funksionojë mirë nëse zgjidhni format jostandard figure.

Adapter information



Përdorni përshtatësin e mëposhtëm për të evituar rreziqet

Manufacturer: Solum

Adaptor model: A4819_KSML(48W); A4819N_KSML(48W)

Manufacturer: Powernet

Adaptor model: A5919_KPNL(59W); A5919N_KPNL(59W)

Shqip

Licencat



Prodhuar me licencë nga Dolby Laboratories. Dolby dhe simboli me dy D janë marka tregtare të Dolby Laboratories.



For DTS patents, see <http://patents.dts.com>. Manufactured under license from DTS, Inc. DTS, the Symbol, DTS in combination with the Symbol, DTS Premium Sound|5.1, DTS Digital Surround, DTS Express, and DTS Neo2:5 are registered trademarks or trademarks of DTS, Inc. in the United States and/or other countries.

© DTS, Inc. All Rights Reserved.



The terms HDMI and HDMI High-Definition Multimedia Interface, and the HDMI Logo are trademarks or registered trademarks of HDMI Licensing LLC in the United States and other countries.



This DivX Certified® device has passed rigorous testing to ensure it plays DivX® video. To play purchased DivX movies, first register your device at vod.divx.com. Find your registration code in the DivX VOD section of your device setup menu.

DivX Certified® to play DivX® video up to HD 1080p, including premium content.

DivX®, DivX Certified® and associated logos are trademarks of DivX, LLC and are used under license.

Covered by one or more of the following U.S. patents: 7,295,673; 7,460,668; 7,515,710; 8,656,183; 8,731,369; RE45,052.

Open Source License Notice

Open Source used in this product can be found on the following webpage. (<http://opensource.samsung.com>) Open Source License Notice is written only English.



Hedhja e duhur e produktit (mbetjet e pajisjeve elektrike dhe elektronike)
(Vlen për shtete me sisteme grumbullimi të diferencuar)

Kjo shenjë mbi produkt, aksesorë ose dokumentacionin shoqëruar tregon se produkti dhe aksesorët e tij elektronikë (p.sh. ngarkuesi, kufjet, kabloja USB), pasi të kenë mbaruar funksionin e tyre, nuk duhen hedhur bashkë me mbeturinat e tjera të shtëpisë. Për të parandaluar dëmtimet e mundshme të mjedisit ose të shëndetit njerëzor nga hedhja e pakontrolluar e mbeturinave, ndajini këta artikuj nga llojet e tjera të mbeturinave dhe riciklojini në mënyrë të përgjegjshme për të nxitur ripërdorimin e qëndrueshëm të burimeve materiale.

Për hollësi se ku dhe si mund t'i dërgojnë këto pajisje për riciklim të sigurt mjedisor, përdoruesit shtëpiakë duhet të kontaktojnë me shitësin e pakicës ku kanë blerë produktin ose me autoritetin vendor.

Përdoruesit e kompanive duhet të kontaktojnë furnizuesin e tyre dhe të kontrollojnë kushtet e kontratës së blerjes. Ky produkt dhe aksesorët e tij elektronikë nuk duhet të përzihen me mbeturina të tjera tregtare gjatë hedhjes.



Hedhja e duhur e baterive të produktit
(Vlen për shtete me sisteme grumbullimi të diferencuar)

Kjo shenjë mbi bateri, manual ose paketim tregon që bateritë në këtë produkt, pasi kanë mbaruar funksionin e tyre, nuk duhet të hidhen bashkë me mbeturinat e tjera të shtëpisë. Aty ku shënohen, simbolet kimike Hg, Cd ose Pb tregojnë se bateria përmban merkur, kadmium ose plumb mbi nivelet e referuara në Direktivën 2006/66 të KE-së. Nëse bateritë nuk hidhen siç duhet, këto substanca mund të dëmtojnë shëndetin e njeriut ose mjedisin.

Për të mbrojtur burimet natyrore dhe për të nxitur ripërdorimin e materialeve, ndajini bateritë nga llojet e tjera të mbeturinave dhe riciklojini nëpërmjet sistemit vendas dhe falas të kthimit të baterive.

Për informacione rreth zotimeve mjedisore të "Samsung" dhe të detyrimeve rregullatore për produktet përkatëse, p.sh. "REACH", "WEEE", bateritë, vizitoni http://www.samsung.com/uk/aboutsamsung/samsungelectronics/corporatecitizenship/data_corner.html







PARALAJMËRIM - PËR TË PARANDALUAR PËRHAPJEN E ZJARRIT, MBAJINI QIRINJTË OSE ARTIKUJT E TJERË ME FLAKË TË EKSPOZUARA LARG PRODUKTIT GJATË GJITHË KOHËS.



***This page is intentionally
left blank.***

Προειδοποίηση! Σημαντικές οδηγίες για την ασφάλεια

(Διαβάστε τις οδηγίες για την ασφάλεια προτού χρησιμοποιήσετε την τηλεόρασή σας.)

ΠΡΟΣΟΧΗ	
ΚΙΝΔΥΝΟΣ ΗΛΕΚΤΡΟΠΛΗΞΙΑΣ - ΜΗΝ ΑΝΟΙΓΕΤΕ	
ΠΡΟΣΟΧΗ: ΓΙΑ ΝΑ ΜΕΙΩΘΕΙ Ο ΚΙΝΔΥΝΟΣ ΗΛΕΚΤΡΟΠΛΗΞΙΑΣ, ΜΗΝ ΑΦΑΙΡΕΙΤΕ ΤΟ ΚΑΛΥΜΜΑ (Ή ΤΟ ΠΙΣΩ ΜΕΡΟΣ). ΔΕΝ ΥΠΑΡΧΟΥΝ ΕΞΑΡΤΗΜΑΤΑ ΣΤΟ ΕΣΩΤΕΡΙΚΟ ΠΟΥ ΜΠΟΡΟΥΝ ΝΑ ΕΠΙΣΚΕΥΑΣΤΟΥΝ ΑΠΟ ΤΟ ΧΡΗΣΤΗ. ΓΙΑ ΟΛΕΣ ΤΙΣ ΕΡΓΑΣΙΕΣ ΣΕΡΒΙΣ, ΑΠΕΥΘΥΝΘΕΙΤΕ ΣΕ ΕΞΕΙΔΙΚΕΥΜΕΝΟ ΠΡΟΣΩΠΙΚΟ.	
	Αυτό το σύμβολο υποδεικνύει ότι υπάρχει υψηλή τάση στο εσωτερικό της συσκευής. Είναι επικίνδυνο να έρχεστε σε επαφή με οποιοδήποτε εσωτερικό εξάρτημα αυτού του προϊόντος.
	Αυτό το σύμβολο υποδεικνύει ότι αυτό το προϊόν συνοδεύεται από σημαντικά έντυπα αναφορικά με τη λειτουργία και τη συντήρηση.
	Προϊόν κατηγορίας II: Αυτό το σύμβολο υποδεικνύει ότι δεν απαιτείται σύνδεση ασφαλείας με την ηλεκτρική γείωση.
	Τάση εναλλασσόμενου ρεύματος: Αυτό το σύμβολο υποδεικνύει ότι η ονομαστική τάση που επισημαίνεται με το σύμβολο είναι τάση εναλλασσόμενου ρεύματος.
	Τάση συνεχούς ρεύματος: Αυτό το σύμβολο υποδεικνύει ότι η ονομαστική τάση που επισημαίνεται με το σύμβολο είναι τάση συνεχούς ρεύματος.
	Προσοχή, συμβουλευτείτε τις οδηγίες χρήσης: Αυτό το σύμβολο καθοδηγεί το χρήστη να συμβουλευτεί το εγχειρίδιο χρήσης για περαιτέρω πληροφορίες σχετικά με την ασφάλεια.

Οι σχισμές και τα ανοίγματα στο περίβλημα και το πίσω ή το κάτω μέρος παρέχονται για τον απαραίτητο εξαερισμό. Για να διασφαλίσετε την αξιόπιστη λειτουργία αυτής της συσκευής και να την προστατεύσετε από υπερθέρμανση, δεν πρέπει να φράζετε και δεν πρέπει να καλύπτετε ποτέ αυτές τις σχισμές και τα ανοίγματα.

- Μην τοποθετείτε αυτήν τη συσκευή σε στενό χώρο, όπως μια βιβλιοθήκη ή ένα ενσωματωμένο ντουλάπι, εκτός αν παρέχεται σωστός εξαερισμός.
- Μην τοποθετείτε αυτή τη συσκευή κοντά ή πάνω σε καλοριφέρ ή θερμαντικό σώμα, ούτε σε σημεία όπου εκτίθεται σε άμεσο ηλιακό φως.
- Μην τοποθετείτε δοχεία που περιέχουν νερό (βάζα κλπ.) επάνω σε αυτήν τη συσκευή, καθώς μπορεί να προκληθεί πυρκαγιά ή ηλεκτροπληξία.

Μην εκθέτετε αυτήν τη συσκευή σε βροχή και μην την τοποθετείτε κοντά σε νερό (κοντά σε μπανιέρα, νιπτήρα, νεροχύτη, σε υπόγειο με υγρασία ή κοντά σε πισίνα κ.λπ.). Αν αυτή η συσκευή βραχεί κατά λάθος, αποσυνδέστε την από την πρίζα και επικοινωνήστε αμέσως με έναν εξουσιοδοτημένο αντιπρόσωπο.

Αυτή η συσκευή χρησιμοποιεί μπαταρίες. Στην περιοχή όπου διαμένετε, ενδέχεται να υπάρχουν περιβαλλοντικοί κανονισμοί που απαιτούν τη σωστή απόρριψη αυτών των μπαταριών. Επικοινωνήστε με τις τοπικές αρχές για πληροφορίες απόρριψης ή ανακύκλωσης.

Μην υπερφορτώνετε τις πρίζες, τα καλώδια προέκτασης ή τα τροφοδοτικά περισσότερο από τη χωρητικότητά τους, επειδή μπορεί να προκληθεί πυρκαγιά ή ηλεκτροπληξία.

Τα καλώδια τροφοδοσίας ρεύματος θα πρέπει να τοποθετούνται έτσι ώστε να μην είναι πιθανό να πατηθούν ή να συνθλιβούν από κάποιο αντικείμενο που τοποθετείται πάνω τους ή δίπλα τους. Προσέξτε ιδιαίτερα τα καλώδια στο άκρο του φισ, στις πρίζες τοίχου και στο σημείο όπου εξέρχονται από τη συσκευή.

Για να προστατεύσετε αυτή τη συσκευή από καταιγίδες με κεραυνούς ή όταν δεν την επιτηρείτε και δεν τη χρησιμοποιείτε για μεγάλα χρονικά διαστήματα, αποσυνδέστε την από την πρίζα και αποσυνδέστε την κεραία ή το σύστημα καλωδιακής τηλεόρασης. Με αυτόν τον τρόπο αποτρέπεται η βλάβη στη συσκευή λόγω κεραυνών και διακυμάνσεων της τάσης τροφοδοσίας.

Προτού συνδέσετε το καλώδιο ρεύματος στην υποδοχή του τροφοδοτικού, βεβαιωθείτε ότι ο προσδιορισμός τάσης του τροφοδοτικού ταιριάζει με την τοπική παροχή ηλεκτρικού ρεύματος.

Ποτέ μην εισάγετε μεταλλικά αντικείμενα στα ανοιχτά σημεία αυτής της συσκευής. Ενδέχεται να προκληθεί κίνδυνος ηλεκτροπληξίας.

Για να αποφύγετε την ηλεκτροπληξία, μην αγγίζετε ποτέ το εσωτερικό αυτής της συσκευής. Αυτή η συσκευή θα πρέπει να ανοίγεται μόνο από εξειδικευμένο τεχνικό.

Φροντίστε να εισάγετε το καλώδιο ρεύματος μέχρι να εφαρμόσει σταθερά. Κατά την αποσύνδεση του καλωδίου ρεύματος από μια πρίζα τοίχου, να τραβάτε πάντοτε το καλώδιο ρεύματος από το φισ. Ποτέ μην το αποσυνδέετε τραβώντας το καλώδιο ρεύματος. Μην αγγίζετε το καλώδιο ρεύματος με βρεγμένα χέρια.

Αν αυτή η συσκευή δεν λειτουργεί κανονικά - ειδικότερα, αν ακούγονται ασυνήθιστοι θόρυβοι ή αναδύεται οσμή - αποσυνδέστε την αμέσως από την πρίζα και επικοινωνήστε με έναν εξουσιοδοτημένο αντιπρόσωπο ή ένα κέντρο σέρβις.



Φροντίστε να αποσυνδέσετε το καλώδιο ρεύματος από την πρίζα αν η τηλεόραση πρόκειται να παραμείνει αχρησιμοποίητη ή αν πρόκειται να λείπετε από το σπίτι για παρατεταμένο χρονικό διάστημα (ειδικά αν θα αφήσετε μόνο στο σπίτι παιδιά, ηλικιωμένους ή άτομα με αναπηρίες).

- Η συσσώρευση σκόνης μπορεί να προκαλέσει ηλεκτροπληξία, διαρροή ηλεκτρικού ρεύματος ή πυρκαγιά, επειδή προκαλεί την παραγωγή σπινθήρων και θερμότητας ή τη φθορά της μόνωσης στο καλώδιο ρεύματος.

Αν πρόκειται να εγκαταστήσετε την τηλεόραση σε χώρο όπου υπάρχει πολλή σκόνη, επικρατούν υψηλές ή χαμηλές θερμοκρασίες, υπάρχει υψηλή υγρασία ή χημικές ουσίες, καθώς και σε χώρο όπου θα λειτουργεί όλο το 24ωρο, όπως σε αεροδρόμια, σιδηροδρομικούς σταθμούς κ.λπ., φροντίστε να επικοινωνήσετε με ένα εξουσιοδοτημένο κέντρο σέρβις. Διαφορετικά, ενδέχεται να προκληθεί σοβαρή βλάβη στην τηλεόραση.

Χρησιμοποιείτε μόνο κατάλληλα γειωμένο φισ και πρίζα τοίχου.

- Η ακατάλληλη γείωση ενδέχεται να προκαλέσει ηλεκτροπληξία ή βλάβη στη συσκευή. (Μόνο για εξοπλισμό Κατηγορίας I.)

Για να απενεργοποιήσετε εντελώς τη συσκευή, αποσυνδέστε την από την πρίζα τοίχου. Φροντίστε να έχετε διαθέσιμη την πρίζα τοίχου και το φισ του καλωδίου ρεύματος.

Φυλάξτε τα πρόσθετα εξαρτήματα (μπαταρία κλπ.) σε ένα χώρο που είναι ασφαλής από παιδιά.

Μην ρίχνετε κάτω και μην χτυπάτε το προϊόν. Αν το προϊόν υποστεί ζημιά, αποσυνδέστε το καλώδιο ρεύματος και επικοινωνήστε με ένα κέντρο σέρβις.

Για να καθαρίσετε τη συσκευή, αποσυνδέστε το καλώδιο ρεύματος από την πρίζα τοίχου και σκουπίστε το προϊόν με ένα μαλακό, στεγνό πανί. Μην χρησιμοποιείτε χημικά όπως κερί, βενζίνη, οινόπνευμα, διαλυτικά, εντομοκτόνα, αποσμητικά χώρου, λιπαντικά ή απορρυπαντικά. Αυτά τα χημικά μπορούν να προκαλέσουν ζημιά στο περίβλημα της τηλεόρασης ή να σβήσουν τις ενδείξεις που είναι τυπωμένες στο προϊόν.

Μην εκθέτετε τη συσκευή σε στάξιμο ή σε πιτσίλισμα από υγρά.

Μην απορρίπτετε τις μπαταρίες σε φωτιά.

Μην βραχυκυκλώνετε, μην αποσυναρμολογείτε και μην υπερθερμαίνετε τις μπαταρίες.

Υπάρχει κίνδυνος έκρηξης αν αντικαταστήσετε τις μπαταρίες του τηλεχειριστηρίου με μπαταρίες λανθασμένου τύπου. Αντικαταστήστε τις μόνο με μπαταρίες ίδιου ή ισοδύναμου τύπου.

Όταν χρησιμοποιείτε το φισ AC, το ειδικό φισ τροφοδοτικού που παρέχεται από τη Samsung, προσέχετε τα εξής:

Εισαγάγετε το φισ AC στο τροφοδοτικό μέχρι να ακουστεί ένας ήχος "κλικ".

Ποτέ μην αφαιρείτε το φισ AC αφού το εισάγετε. (Δεν μπορεί να αφαιρεθεί)

Μην εισάγετε μόνο το φισ AC στην πρίζα.

Μην χρησιμοποιείτε το παρεχόμενο φισ AC με άλλες συσκευές.

Μην εισάγετε άλλα φισ, εκτός από το παρεχόμενο φισ AC, στο τροφοδοτικό.

Όταν αφαιρείτε το τροφοδοτικό από την πρίζα, τραβήξτε το σώμα του κατακόρυφα.

Μην εισάγετε το τροφοδοτικό σε πρίζες που βρίσκονται στην οροφή.

Μη ρίχνετε αντικείμενα πάνω στο τροφοδοτικό και μην το υποβάλλετε σε κρούσεις.

Μην το περιστρέψετε πέρα από το εύρος που υποδεικνύεται στο τροφοδοτικό.

Ενδέχεται να προκληθεί ηλεκτροπληξία ή πυρκαγιά.

Αφαιρέστε το κάλυμμα βινυλίου του τροφοδοτικού προτού το χρησιμοποιήσετε. Διαφορετικά, ενδέχεται να προκληθεί πυρκαγιά.

* Οι εικόνες που υπάρχουν σε αυτό το εγχειρίδιο χρήσης παρέχονται μόνο για αναφορά και ενδέχεται να διαφέρουν από την πραγματική εμφάνιση του προϊόντος. Η σχεδίαση και οι προδιαγραφές του προϊόντος ενδέχεται να αλλάξουν χωρίς προειδοποίηση.

Οι γλώσσες των χωρών της ομοσπονδίας CIS (Ρωσικά, Ουκρανικά, Καζακικά) δεν είναι διαθέσιμες για αυτό το προϊόν, επειδή κατασκευάζεται για πελάτες στις χώρες της Ε.Ε.

To reduce the risk of fire or electric shock, do not expose this apparatus to rain or moisture.

Apparatus shall not be exposed to dripping or splashing and no objects filled with liquids, such as vases, shall not be placed on the apparatus.

WARNING: FOR INDOOR USE ONLY



Τι περιέχει η συσκευασία;

Βεβαιωθείτε πως τα παρακάτω είδη περιλαμβάνονται στη συσκευασία της τηλεόρασής σας. Αν λείπει οποιοδήποτε είδος, επικοινωνήστε με τον τοπικό αντιπρόσωπο.

Τηλεχειριστήριο & μπαταρίες (AAA x 2)

Οδηγός συμμόρφωσης με τους κανονισμούς

Εγχειρίδιο χρήσης

Καλώδιο ρεύματος (Ανάλογα με τη χώρα και το μοντέλο)

Κάρτα εγγύησης (Δεν διατίθεται σε ορισμένες περιοχές)

ΣΥΣΚΕΥΗ ΜΕΤΑΤΡΟΠΗΣ ΣΕ ΕΝΑΛΛΑΣΣΟΜΕΝΟ ΡΕΥΜΑ (ανάλογα με τη χώρα και το μοντέλο)

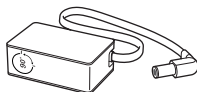

Τροφοδοτικό

(Ανάλογα με τη χώρα και το μοντέλο)

Προσαρμογή της γωνίας του φινι στο τροφοδοτικό

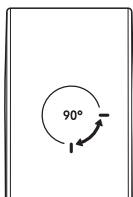

- Ποτέ μην περιστρέψετε το φινι τόσο ώστε να υπερβεί το επιτρεπόμενο εύρος στο τροφοδοτικό.
- Τα χρώματα και τα σχήματα των ειδών διαφέρουν, ανάλογα με το μοντέλο.
- Τα καλώδια που δεν παρέχονται με αυτό το προϊόν μπορούν να αγοραστούν ξεχωριστά.
- Ανοίξτε τη συσκευασία και ελέγξτε αν οποιοδήποτε πρόσθετο εξάρτημα είναι κρυμμένο πίσω ή μέσα στα υλικά συσκευασίας.

Ενδέχεται να πληρώσετε μια χρέωση διεκπεραίωσης στις παρακάτω περιπτώσεις:

(α) Αν κληθεί ένας τεχνικός κατόπιν αιτήματός σας, χωρίς να διαπιστωθεί κανένα ελάττωμα στο προϊόν (δηλαδή, αν δεν διαβάσατε το εγχειρίδιο χρήσης).

(β) Αν προσκομίσετε τη μονάδα σε ένα κέντρο επισκευών, χωρίς να διαπιστωθεί κανένα ελάττωμα στο προϊόν (δηλαδή, αν δεν διαβάσατε το εγχειρίδιο χρήσης).

Προτού σας επισκεφτεί ένας τεχνικός, θα ενημερωθείτε για το κόστος διεκπεραίωσης.



Προειδοποίηση: Οι οθόνες μπορούν να υποστούν ζημιά από άμεση πίεση όταν τις χειρίζεστε εσφαλμένα. Συνιστούμε να ανασκώνουμε την τηλεόραση από τα άκρα, όπως φαίνεται στην εικόνα.







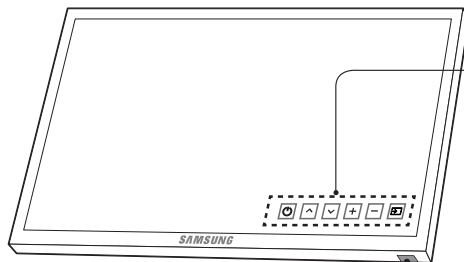

Χρήση του χειριστηρίου της τηλεόρασης

Μπορείτε να ενεργοποιήσετε την τηλεόραση με το κουμπί Χειριστήριο τηλεόρασης στο κάτω μέρος της τηλεόρασης και, στη συνέχεια, να χρησιμοποιήσετε το Μενού ελέγχου. Το μενού ελέγχου εμφανίζεται αν το κουμπί πατηθεί ενώ η τηλεόραση είναι ενεργοποιημένη. Για περισσότερες πληροφορίες σχετικά με τη χρήση του, ανατρέξτε στην παρακάτω εικόνα.



Μενού ελέγχου

-  : Απενεργοποίηση
-  : Επόμε. καν.
-  : Προηγ. κανάλι

-  : Αύξ. έντ.
-  : Μείωσ.έντ.
-  : Πηγή

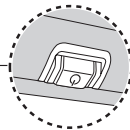

Χειριστήριο τηλεόρασης / Αισθητήρας τηλεχειριστηρίου

Πιέστε: Μετακίνηση

Παρατεταμένο πάτημα: Επιλογή

Το Χειριστήριο τηλεόρασης βρίσκεται στο κάτω μέρος της τηλεόρασης.

Τηλεχειριστήριο

- Το τηλεχειριστήριο αυτό φέρει κουκκίδες Braille στα κουμπιά Λειτουργία, Κανάλι, Ένταση ήχου και Καταχώρηση, οπότε μπορεί να χρησιμοποιηθεί από άτομα με προβλήματα όρασης.

⏻ (Τροφοδοσία): Ενεργοποίηση και απενεργοποίηση της τηλεόρασης.
SOURCE: Εμφάνιση και επιλογή των διαθέσιμων πηγών βίντεο.
Αριθμός: Παρέχεται απευθείας πρόσβαση στα κανάλια.
TTX/MIX: Εναλλακτική επιλογή ενεργοποίησης, διπλής οθόνης, μικτής οθόνης και απενεργοποίησης για το Teletext.
PRE-CH: Επιστροφή στο προηγούμενο κανάλι.
- VOL +: Προσαρμογή της έντασης του ήχου.
MUTE: Ενεργοποίηση/απενεργοποίηση του ήχου.
▼ CH ▲: Αλλαγή του τρέχοντος καναλιού.
CH LIST: Εκκίνηση της λειτουργίας **Λίστα καναλιών**.
MEDIA.P: Εμφάνιση του **Media Play**.
MENU: Εμφάνιση του κύριου μενού οθόνης.
GUIDE: Προβολή του Ηλεκτρονικού οδηγού προγράμματος (EPG).
TOOLS: Γρήγορη επιλογή των λειτουργιών που χρησιμοποιούνται συχνά.
INFO: Εμφάνιση πληροφοριών σχετικά με το τρέχον πρόγραμμα ή περιεχόμενο.
⏏ (Καταχώρηση): Επιλογή ή εκτέλεση ενός εστιασμένου στοιχείου.
▲ ▼ ◀ ▶: Μετακίνηση του δείκτη, επιλογή των στοιχείων μενού στην οθόνη και αλλαγή των τιμών που εμφανίζονται στο μενού της τηλεόρασης.
RETURN: Επιστροφή στο προηγούμενο μενού ή κανάλι.
EXIT: Έξοδος από το μενού.
A B C D: Χρησιμοποιήστε αυτά τα κουμπιά σύμφωνα με τις οδηγίες στην οθόνη της τηλεόρασης.
E-MANUAL: Εμφάνιση του οδηγού e-Manual.
PIC SIZE: Σάς δίνει τη δυνατότητα να επιλέξετε το **Μέγεθος εικόνας**.
AD/SUBT.: Επιλογή ακουστικής περιγραφής. (Δεν διατίθεται σε ορισμένες περιοχές) / Προβολή ψηφιακών υποτίτλων.
■: Διακοπή της αναπαραγωγής περιεχομένου.
▶ ◀ || ▶▶ ◀◀: Χρησιμοποιήστε αυτά τα κουμπιά με συγκεκριμένες δυνατότητες. Χρησιμοποιήστε αυτά τα κουμπιά σύμφωνα με τις οδηγίες στην οθόνη της τηλεόρασης.

- Τα παραπάνω ονόματα κουμπιών ενδέχεται να διαφέρουν από τα πραγματικά ονόματα.

Τοποθέτηση μπαταριών στο τηλεχειριστήριο

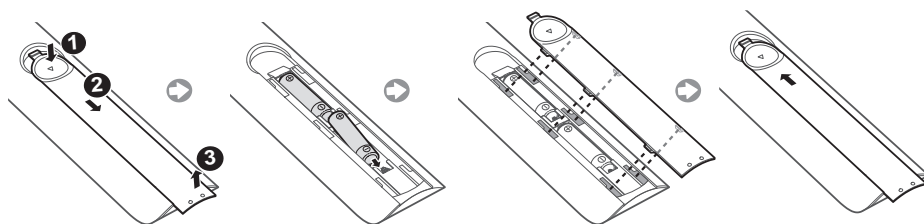

Αλλαγή της πηγής εισόδου

Πηγή

Χρησιμοποιήστε το για να επιλέξετε την τηλεόραση ή άλλες εξωτερικές πηγές εισόδου, όπως συσκευές αναπαραγωγής DVD / συσκευές αναπαραγωγής Blu-ray / δέκτες καλωδιακής τηλεόρασης / δέκτες δορυφορικής τηλεόρασης STB, που είναι συνδεδεμένες στην τηλεόραση.

1. Πατήστε το κουμπί **SOURCE** στο τηλεχειριστήριο.
2. Επιλέξτε την επιθυμητή εξωτερική πηγή εισόδου.
 - **TV / HDMI1 / HDMI2/DVI / AV / Component**
 - Οι συνδεδεμένες εισοδοί είναι επισημασμένες στην οθόνη **Πηγή**.
 - Η είσοδος PC(D-Sub) δεν υποστηρίζεται. Εάν θέλετε να συνδέσετε υπολογιστή στην τηλεόραση, μπορείτε να συνδέσετε το καλώδιο HDMI σε DVI με τη θύρα **HDMI IN 2(DVI)** στην τηλεόραση.

Χρήση της λειτουργίας Επεξ. ονόματος

Στην οθόνη **Πηγή**, πατήστε το κουμπί **TOOLS** και, στη συνέχεια, μπορείτε να ορίσετε το όνομα της επιθυμητής εξωτερικής πηγής εισόδου.

- Όταν συνδέετε έναν υπολογιστή στη θύρα **HDMI IN 2(DVI)** με ένα καλώδιο HDMI, θα πρέπει να ρυθμίσετε την τηλεόραση στη λειτουργία **PC**, από τη ρύθμιση **Επεξ. ονόματος**.
- Όταν συνδέετε έναν υπολογιστή στη θύρα **HDMI IN 2(DVI)** με ένα καλώδιο HDMI σε DVI, θα πρέπει να ρυθμίσετε την τηλεόραση στη λειτουργία **DVI PC**, από τη ρύθμιση **Επεξ. ονόματος**.
- Όταν συνδέετε μία οπτικοακουστική συσκευή στη θύρα **HDMI IN 2(DVI)** με ένα καλώδιο HDMI σε DVI, θα πρέπει να ρυθμίσετε την τηλεόραση στη λειτουργία **Συσκευές DVI**, από τη ρύθμιση **Επεξ. ονόματος**.

Πληροφορίες

Μπορείτε να δείτε λεπτομερείς πληροφορίες σχετικά με τη συνδεδεμένη εξωτερική συσκευή.

Σύνδεση σε υποδοχή COMMON INTERFACE (υποδοχή κάρτας παρακολούθησης τηλεόρασης)

- Ανάλογα με τη χώρα και το μοντέλο.
- Απενεργοποιήστε την τηλεόραση για να συνδέσετε ή να αποσυνδέσετε μια κάρτα CI.

Χρήση της κάρτας "CI ή CI+ CARD"

Για να παρακολουθήσετε συνδρομητικά κανάλια, πρέπει να εισάγετε την κάρτα "CI ή CI+ CARD".

- Αν δεν εισάγετε την κάρτα "CI ή CI+ CARD", σε ορισμένα κανάλια εμφανίζεται το μήνυμα "Κωδικοποιημένο σήμα".
- Οι πληροφορίες ζεύξης, οι οποίες περιλαμβάνουν έναν αριθμό τηλεφώνου, το αναγνωριστικό της κάρτας "CI ή CI+ CARD", το αναγνωριστικό κεντρικού υπολογιστή και άλλες πληροφορίες, εμφανίζονται σε περίπου 2~3 λεπτά. Αν εμφανιστεί κάποιο μήνυμα σφάλματος, επικοινωνήστε με τον πάροχο υπηρεσιών σας.
- Όταν ολοκληρωθεί η διαμόρφωση των πληροφοριών καναλιών, εμφανίζεται το μήνυμα "Η ενημέρωση ολοκληρώθηκε", υποδεικνύοντας ότι ενημερώθηκε η λίστα καναλιών.

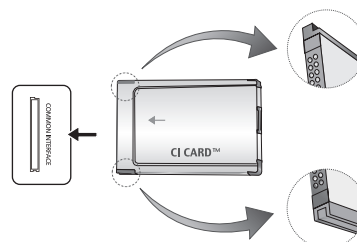

ΣΗΜΕΙΩΣΗ

- Πρέπει να προμηθευτείτε μια κάρτα "CI ή CI+ CARD" από έναν τοπικό πάροχο υπηρεσιών καλωδιακής τηλεόρασης.
- Όταν αφαιρείτε την κάρτα "CI ή CI+ CARD", τραβήξτε την έξω προσεκτικά με τα χέρια σας, επειδή αν σας πέσει η κάρτα "CI ή CI+ CARD" ενδέχεται να υποστεί ζημιά.
- Εισαγάγετε την κάρτα "CI ή CI+ CARD" προς την κατεύθυνση που επισημαίνεται στην κάρτα.
- Η θέση της υποδοχής COMMON INTERFACE ενδέχεται να διαφέρει, ανάλογα με το μοντέλο.
- Η κάρτα "CI ή CI+ CARD" δεν υποστηρίζεται σε ορισμένες χώρες και περιοχές. Επικοινωνήστε με τον τοπικό εξουσιοδοτημένο αντιπρόσωπο.
- Αν αντιμετωπίζετε προβλήματα, επικοινωνήστε με τον πάροχο υπηρεσιών.
- Εισαγάγετε την κάρτα "CI ή CI+ CARD" που υποστηρίζει τις τρέχουσες ρυθμίσεις κεραίας. Διαφορετικά, η εικόνα θα είναι παραμορφωμένη ή δεν θα προβάλλεται.



- Η εικόνα ενδέχεται να διαφέρει, ανάλογα με το μοντέλο.

To e-Manual

MENU  Υποστήριξη → e-Manual → ENTER 

E-MANUAL



Μπορείτε να βρείτε οδηγίες σχετικά με τα χαρακτηριστικά της τηλεόρασής σας στο **e-Manual** στην τηλεόρασή σας. Για να το χρησιμοποιήσετε, πατήστε το κουμπί **E-MANUAL** στο τηλεχειριστήριό σας. Μετακινήστε το δείκτη χρησιμοποιώντας τα κουμπιά επάνω/κάτω/δεξιά/αριστερά για να επισημάνετε μία κατηγορία, έπειτα ένα θέμα και, στη συνέχεια, πατήστε το κουμπί **ENTER** . Εμφανίζεται η σελίδα του **e-Manual** που θέλετε να δείτε.

Μπορείτε επίσης να την προσπελάσετε μέσω του μενού:

- Για επιστροφή στο κύριο μενού **e-Manual**, πατήστε το κουμπί **E-MANUAL** στο τηλεχειριστήριο.

Εικόνα στην οθόνη

Βίντεο, τηλεοπτικό πρόγραμμα κ.λπ., που προβάλλονται εκείνη τη στιγμή

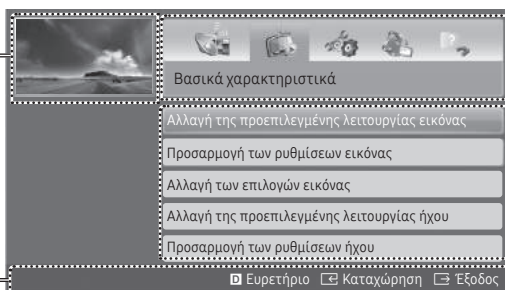

Η λίστα κατηγοριών. Πατήστε το κουμπί ◀ ή ▶ για να επιλέξετε την κατηγορία που θέλετε.

Εμφανίζεται η λίστα υπομενού. Χρησιμοποιήστε τα κουμπιά βέλους στο τηλεχειριστήριό σας για να μετακινήσετε το δείκτη. Πατήστε το κουμπί **ENTER**  για να επιλέξετε το υπομενού που θέλετε.

Κουμπιά λειτουργιών

 **Ευρετήριο**: Εμφανίζεται η οθόνη ευρετηρίου.

- Το ευρετήριο είναι διαθέσιμο ανάλογα με τη γλώσσα.

 **Καταχώρηση**: Επιλέγει μία κατηγορία ή υπομενού.

 **Έξοδος**: Έξοδος από το e-Manual.



<Προβολή των περιεχομένων>

 **Δοκιμή**: Εμφανίζεται το μενού OSD που αντιστοιχεί στο θέμα. Για να επιστρέψετε στην οθόνη του e-Manual, πατήστε το κουμπί **E-MANUAL**.

 **Αρχ.**: Μετάβαση στην αρχική οθόνη του e-Manual.

 **Σελίδα**: Μετακίνηση στην προηγούμενη ή στην επόμενη σελίδα.

 **Ζουμ**: Μεγέθυνση μίας οθόνης.

- Πατήστε το κουμπί  (**Ζουμ**) για μεγέθυνση της οθόνης. Μπορείτε να εκτελέσετε κλίση στη μεγεθυμένη οθόνη, χρησιμοποιώντας τα κουμπιά  ή . Για επαναφορά της οθόνης στο κανονικό μέγεθος, πατήστε το κουμπί **RETURN**.

Πώς να επιλέξετε εναλλακτικά ένα θέμα του e-Manual και το ή τα αντίστοιχα μενού ενδείξεων οθόνης (OSD)

- Αυτή η λειτουργία δεν είναι ενεργοποιημένη σε ορισμένα μενού.
- Δεν μπορείτε να χρησιμοποιήσετε τη λειτουργία **Δοκιμή**, εάν το μενού δεν είναι ενεργοποιημένο.

Μέθοδος 1	Μέθοδος 2
<ol style="list-style-type: none">1. Εάν θέλετε να χρησιμοποιήσετε το μενού που αντιστοιχεί σε ένα θέμα e-Manual, πατήστε το κόκκινο μενού για επιλογή Δοκιμή.2. Για επιστροφή στην οθόνη του e-Manual, πατήστε το κουμπί E-MANUAL.	<ol style="list-style-type: none">1. Πατήστε το κουμπί ENTER όταν εμφανιστεί κάποιο θέμα. Εμφανίζεται το μήνυμα "Να γίνει εκτέλεση;". Επιλέξτε Ναι και, στη συνέχεια, πατήστε το κουμπί ENTER. Εμφανίζεται το παράθυρο OSD.2. Για επιστροφή στην οθόνη του e-Manual, πατήστε το κουμπί E-MANUAL.

Τρόπος αναζήτησης ενός θέματος στη σελίδα του ευρετηρίου

- Αυτή η λειτουργία ενδέχεται να μην υποστηρίζεται, ανάλογα με τη γλώσσα.
1. Εάν θέλετε να αναζητήσετε μία λέξη-κλειδί, πατήστε το μπλε κουμπί για να επιλέξετε **Ευρετήριο**.
 2. Πατήστε το κουμπί ◀ ή ▶ για να επιλέξετε τη σειρά χαρακτήρων που θέλετε.
 3. Πατήστε το κουμπί ▲ ή ▼ για να επιλέξετε τη λέξη-κλειδί που θέλετε και, στη συνέχεια, πατήστε το κουμπί **ENTER**.
 4. Μπορείτε να δείτε την αντίστοιχη οθόνη οδηγιών του **e-Manual**.
 - Για να κλείσετε την οθόνη **Ευρετήριο**, πατήστε το κουμπί **RETURN**.

Αρχική ρύθμιση

Όταν η τηλεόραση τίθεται αρχικά σε λειτουργία, μία σειρά από μηνύματα προτροπής στην οθόνη θα βοηθήσουν στη διαμόρφωση των βασικών ρυθμίσεων. Πατήστε το κουμπί **POWER**. Η επιλογή **Ρύθμιση** είναι διαθέσιμη μόνο όταν η πηγή έχει ρυθμιστεί στην τηλεόραση.

- Εάν συνδέσετε οποιαδήποτε συσκευή στο **HDMI IN 1(STB)** προτού ξεκινήσει η εγκατάσταση, η **Πηγή καναλιού** θα αλλάξει αυτόματα σε **Ψηφιακός αποκωδ/τής**. Εάν δεν θέλετε να επιλέξετε **Ψηφιακός αποκωδ/τής**, επιλέξτε **Κεραία**.

Εάν θέλετε να εκτελέσετε επαναφορά αυτής της δυνατότητας...

Επιλέξτε **Σύστημα - Ρύθμιση** (αρχική ρύθμιση). Εισαγάγετε τον τετραψήφιο κωδικό PIN. Ο προεπιλεγμένος κωδικός PIN είναι "0-0-0-0".

Εάν θέλετε να αλλάξετε τον κωδικό PIN, χρησιμοποιήστε τη λειτουργία **Αλλαγή PIN**.

θα πρέπει να επιλέξετε και πάλι **Ρύθμιση (MENU → Σύστημα)** στο σπίτι, αν και το έχετε ήδη κάνει στο κατάστημα.

- Αν ξεχάσετε τον κωδικό PIN, πατήστε τα κουμπιά του τηλεχειριστηρίου με την παρακάτω σειρά στη λειτουργία αναμονής, για επαναφορά του κωδικού PIN στην τιμή "0-0-0-0": **MUTE → 8 → 2 → 4 → POWER** (ενεργοποίηση)

Δυνατότητα Teletext

Η σελίδα ευρετηρίου της υπηρεσίας Teletext παρέχει πληροφορίες σχετικά με τον τρόπο χρήσης της υπηρεσίας. Για να εμφανίζονται σωστά οι πληροφορίες teletext, η λήψη του καναλιού πρέπει να είναι σταθερή. Διαφορετικά, ενδέχεται να λείπουν πληροφορίες ή να μην εμφανίζονται ορισμένες σελίδες.

- Μπορείτε να αλλάξετε τις σελίδες teletext πατώντας τα αριθμητικά κουμπιά στο τηλεχειριστήριο.

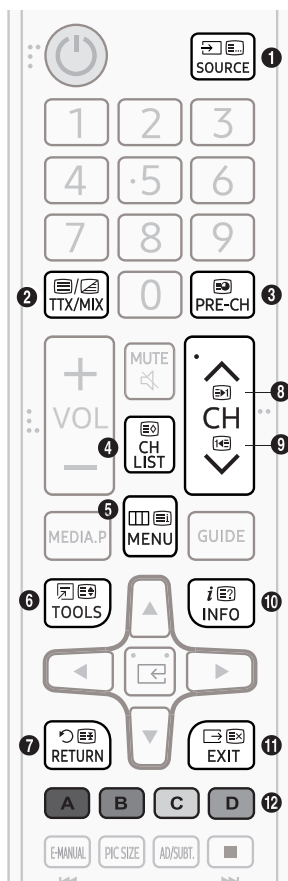

- 1 (λειτουργία): Επιλογή της λειτουργίας Teletext (LIST/FLOF). Αν πατηθεί στη λειτουργία LIST, αλλάζει τη λειτουργία σε λειτουργία αποθήκευσης λίστας. Στη λειτουργία αποθήκευσης λίστας, μπορείτε να αποθηκεύσετε μια σελίδα teletext σε λίστα χρησιμοποιώντας το κουμπί (αποθήκευση).
- 2 (Πλήρες TTX/Διπλό TTX/μικτή/απενεργν.): Ενεργοποίηση της λειτουργίας Teletext για το τρέχον κανάλι. Πατήστε το κουμπί δύο φορές για αλληλοεπικάλυψη του τρόπου λειτουργίας Teletext με την εικόνα που μεταδίδεται εκείνη τη στιγμή. Πατήστε το ακόμα μία φορά για έξοδο από τη λειτουργία Teletext.
- 3 (δευτερεύουσα σελίδα): Προβολή της διαθέσιμης δευτερεύουσας σελίδας.
- 4 (αποθήκευση): Αποθήκευση των σελίδων teletext.
- 5 (ευρετήριο): Προβολή της σελίδας ευρετηρίου (περιεχομένων), οποιαδήποτε στιγμή προβάλετε teletext.
- 6 (μέγεθος): Προβολή του κειμένου teletext με χαρακτηριστές διπλάσιου μεγέθους στο πάνω μισό της οθόνης. Για να μετακινήσετε το κείμενο στο κάτω μισό της οθόνης, πατήστε το ξανά. Για κανονική προβολή, πατήστε το άλλη μια φορά.
- 7 (κράτηση): Διατήρηση της προβολής στην τρέχουσα σελίδα, σε περίπτωση που υπάρχουν αρκετές δευτερεύουσες σελίδες που την ακολουθούν αυτόματα. Για ακύρωση, πατήστε το ξανά.
- 8 (σελίδα επάνω): Προβολή της επόμενης σελίδας teletext.
- 9 (σελίδα κάτω): Προβολή της προηγούμενης σελίδας teletext.
- 10 (αποκάλυψη): Εμφάνιση του κρυμμένου κειμένου (για παράδειγμα, απαντήσεις σε παιχνίδια γνώσεων). Για να προβάλετε την κανονική οθόνη, πατήστε το ξανά.
- 11 (ακύρωση): Συρρίκνωση της προβολής teletext, ώστε να αλληλεπικαλύπτεται με την τρέχουσα εκπομπή.
- 12 Έγχρωμα κουμπιά (κόκκινο, πράσινο, κίτρινο, μπλε): Αν κάποιος σταθμός χρησιμοποιεί το σύστημα FASTEXT, τα διάφορα θέματα που υπάρχουν σε μια σελίδα teletext διαθέτουν χρωματική κωδικοποίηση και μπορούν να επιλεγούν με το πάτημα των έγχρωμων κουμπιών. Πατήστε το έγχρωμο κουμπί που αντιστοιχεί στο επιθυμητό θέμα. Εμφανίζεται μια νέα σελίδα με χρωματική κωδικοποίηση. Μπορείτε να επιλέξετε στοιχεία με τον ίδιο τρόπο. Για να προβάλετε την προηγούμενη ή την επόμενη σελίδα, πατήστε το αντίστοιχο έγχρωμο κουμπί.

Οι σελίδες Teletext είναι οργανωμένες σύμφωνα με έξι κατηγορίες

Τμήμα	Περιεχόμενα
A	Αριθμός επιλεγμένης σελίδας.
B	Ταυτότητα εκπεμπόμενου καναλιού.
C	Αριθμός τρέχουσας σελίδας ή ενδείξεις αναζήτησης.
D	Ημερομηνία και ώρα.
E	Κείμενο.
F	Πληροφορίες κατάστασης. Πληροφορίες FASTEXT.

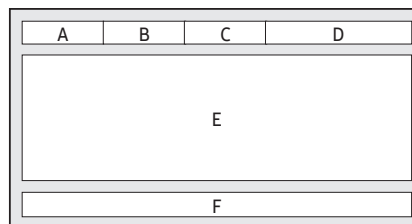

Αντιμετώπιση προβλημάτων και συντήρηση

Αντιμετώπιση προβλημάτων

Αν παρουσιάστηκε κάποιο πρόβλημα με την τηλεόραση, δοκιμάστε πρώτα αυτή τη λίστα πιθανών προβλημάτων και λύσεων. Αν δεν έχει εφαρμογή καμία από αυτές τις συμβουλές αντιμετώπισης προβλημάτων, επισκεφτείτε τη διαδικτυακή τοποθεσία "www.samsung.com" και, στη συνέχεια, κάντε κλικ στο Support (Υποστήριξη) ή επικοινωνήστε με την υπηρεσία εξυπηρέτησης πελατών της Samsung.

Ποιότητα εικόνας

- Πρώτα από όλα, εκτελέστε τη **Δοκιμή εικόνας** και βεβαιωθείτε ότι η τηλεόρασή σας προβάλλει σωστά την εικόνα δοκιμής. (μεταβείτε στην επιλογή **MENU - Υποστήριξη - Αυτοδιάγνωση - Δοκιμή εικόνας**) Εάν η δοκιμαστική εικόνα εμφανίζεται σωστά, η κακή εικόνα ενδέχεται να προέρχεται από την πηγή ή το σήμα.

Η εικόνα που προβάλλεται στην τηλεόραση δεν είναι τόσο καλή όσο φαινόταν στο κατάστημα.

- Αν διαθέτετε έναν αναλογικό δέκτη καλωδιακής τηλεόρασης/αποκωδικοποιητή, αναβαθμίστε τον σε ψηφιακό αποκωδικοποιητή. Χρησιμοποιήστε καλώδια HDMI ή σήματος συνιστωσών για να αποκτήσετε ποιότητα εικόνας HD (Υψηλή ευκρίνεια).
- Συνδρομητές καλωδιακής/δορυφορικής τηλεόρασης: Δοκιμάστε ψηφιακούς σταθμούς από τη λίστα καναλιών.
- Σύνδεση κεραίας: Δοκιμάστε σταθμούς HD αφού εκτελέσετε αυτόματο συντονισμό.
- Πολλά κανάλια HD μετατρέπονται από περιεχόμενο SD (Τυπική ανάλυση).
- Προσαρμόστε την ανάλυση εξόδου βίντεο του δέκτη καλωδιακής τηλεόρασης/Set top box σε 1080i ή 720p.
- Βεβαιωθείτε ότι παρακολουθείτε τηλεόραση από την ελάχιστη συνιστώμενη απόσταση, με βάση το μέγεθος οθόνης και την ευκρίνεια του σήματος.

Η εικόνα είναι παραμορφωμένη: σφάλμα μεγάλων μπλοκ, μικρών μπλοκ, κουκκίδων, πιξελιάσματος.

- Η συμπίεση του περιεχομένου βίντεο ενδέχεται να προκαλέσει παραμόρφωση της εικόνας, ειδικά σε εικόνες με γρήγορη κίνηση, όπως αθλήματα και ταινίες δράσης.
- Μπορεί να προκληθεί παραμόρφωση της εικόνας από ασθενές σήμα ή κακή ποιότητα σήματος. Αυτό δεν είναι πρόβλημα της τηλεόρασης.
- Η χρήση κινητών τηλεφώνων κοντά στην τηλεόραση (περίπου έως 1 μέτρο) ενδέχεται να προκαλέσει θόρυβο στην εικόνα από αναλογικά και ψηφιακά τηλεοπτικά κανάλια.

Τα χρώματα είναι εσφαλμένα ή λείπουν.

- Αν χρησιμοποιείτε σύνδεση σήματος συνιστωσών, βεβαιωθείτε ότι τα καλώδια σήματος συνιστωσών είναι συνδεδεμένα στις σωστές υποδοχές. Εσφαλμένες ή χαλαρές συνδέσεις ενδέχεται να προκαλέσουν προβλήματα με τα χρώματα ή την προβολή κενής οθόνης.

Το χρώμα είναι κακό ή η φωτεινότητα είναι λανθασμένη.

- Ρυθμίστε τις επιλογές για την **Εικόνα** στο μενού της τηλεόρασης. (μεταβείτε στην επιλογή **Λειτ. εικόνας / Χρώμα / Φωτεινότητα / Ευκρίνεια**)
- Ρυθμίστε τις επιλογές σχετικά με την **Εξ/ση Ενέργειας** στο μενού της τηλεόρασης. (μεταβείτε στην επιλογή **MENU - Σύστημα - Λύση Eco - Εξ/ση Ενέργειας**)
- Δοκιμάστε να ρυθμίσετε ξανά την εικόνα, ώστε να προβάλλετε τις προεπιλεγμένες ρυθμίσεις της εικόνας. (μεταβείτε στην επιλογή **MENU - Εικόνα - Επαναφορά εικόνας**)



Υπάρχει μια διακεκομμένη γραμμή στην άκρη της οθόνης.

- Εάν η εικόνα έχει ρυθμιστεί στην επιλογή Σε πλήρη οθόνη, αλλάξτε την σε 16:9.
- Αλλάξτε την ανάλυση του δέκτη καλωδιακής/δορυφορικής τηλεόρασης.

Η εικόνα είναι ασπρόμαυρη.

- Αν χρησιμοποιείτε μια είσοδο AV σύνθετου σήματος, συνδέστε το καλώδιο βίντεο (κίτρινο) στην πράσινη υποδοχή σήματος εισόδου συνιστωσών 1 της τηλεόρασης.

Κατά την αλλαγή καναλιών, η εικόνα παγώνει, παραμορφώνεται ή καθυστερεί να εμφανιστεί.

- Εάν υπάρχει συνδεδεμένος δέκτης καλωδιακής τηλεόρασης, δοκιμάστε να τον επανεκκινήσετε. Επανασυνδέστε το καλώδιο ρεύματος και περιμένετε μέχρι να επανεκκινήθει ο δέκτης καλωδιακής τηλεόρασης. Ενδέχεται να χρειαστούν έως και 20 λεπτά για να ολοκληρωθεί η διαδικασία.
- Ρυθμίστε την ανάλυση εξόδου του δέκτη καλωδιακής τηλεόρασης σε 1080i ή 720p.

Ποιότητα ήχου

- Πρώτα από όλα, εκτελέστε την **Δοκιμή ήχου** για να βεβαιωθείτε ότι ο ήχος της τηλεόρασης λειτουργεί σωστά. (μεταβείτε στην επιλογή MENU - Υποστήριξη - Αυτοδιάγνωση - Δοκιμή ήχου)
- Αν ο ήχος ακούγεται σωστά, το πρόβλημα με τον ήχο ενδέχεται να προκαλείται από την πηγή ή το σήμα.

Δεν ακούγεται ήχος ή η ένταση του ήχου είναι πολύ χαμηλή στη μέγιστη ρύθμιση έντασης.

- Ελέγξτε την ένταση ήχου της συσκευής (δέκτης καλωδιακής/δορυφορικής τηλεόρασης, συσκευή αναπαραγωγής DVD/Blu-ray κλπ.) που είναι συνδεδεμένη στην τηλεόρασή σας.

Η εικόνα είναι καλή, αλλά δεν ακούγεται ήχος.

- Ρυθμίστε την επιλογή **Επιλογή ηχείου** σε **Ηχείο TV**, στο μενού ήχου.
- Αν χρησιμοποιείτε μια εξωτερική συσκευή, βεβαιωθείτε ότι τα καλώδια ήχου είναι συνδεδεμένα στις σωστές υποδοχές εισόδου ήχου της τηλεόρασης.
- Εάν χρησιμοποιείτε εξωτερική συσκευή, ελέγξτε την επιλογή εξόδου ήχου της συσκευής (π.χ. μπορεί να χρειαστεί να αλλάξετε την επιλογή ήχου του δέκτη της καλωδιακής τηλεόρασης σε HDMI, εάν έχετε συνδέσει στην τηλεόρασή σας καλώδιο HDMI).
- Αν χρησιμοποιείτε ένα καλώδιο DVI σε HDMI, απαιτείται ένα ξεχωριστό καλώδιο ήχου.
- Επανεκκινήστε τη συνδεδεμένη συσκευή, επανασυνδέοντας το καλώδιο ρεύματος της συσκευής.

Τα ηχεία εκπέμπουν έναν αφύσικο θόρυβο.

- Ελέγξτε τις συνδέσεις των καλωδίων. Βεβαιωθείτε ότι κανένα καλώδιο βίντεο δεν έχει συνδεθεί σε είσοδο ήχου.
- Για συνδέσεις σε υποδοχή κεραίας ή καλωδιακής τηλεόρασης, ελέγξτε την ισχύ του σήματος. Το χαμηλό επίπεδο σήματος ενδέχεται να προκαλέσει παραμόρφωση του ήχου.

Καθόλου εικόνα, καθόλου βίντεο

Η τηλεόραση δεν ενεργοποιείται.

- Βεβαιωθείτε ότι το καλώδιο ρεύματος είναι συνδεδεμένο σταθερά στην πρίζα και την τηλεόραση.
- Βεβαιωθείτε ότι η πρίζα λειτουργεί.
- Δοκιμάστε να πατήσετε το κουμπί **POWER** στην τηλεόραση, για να βεβαιωθείτε ότι το πρόβλημα δεν οφείλεται στο τηλεχειριστήριο. Αν η τηλεόραση ανάψει, ανατρέξτε στην ενότητα "Το τηλεχειριστήριο δεν λειτουργεί" παρακάτω.

Η τηλεόραση απενεργοποιείται αυτόματα.

- Βεβαιωθείτε ότι η επιλογή **Χρονοδιακόπτης** έχει ρυθμιστεί σε **Απενερ.** στο μενού **Ωρα**.
- Αν ο υπολογιστής σας είναι συνδεδεμένος στην τηλεόραση, ελέγξτε τις ρυθμίσεις ενέργειας του υπολογιστή σας.
- Βεβαιωθείτε ότι το καλώδιο ρεύματος είναι συνδεδεμένο σταθερά στην πρίζα και την τηλεόραση.
- Η επιλογή **Κανένα σήμ. αναμ** απενεργοποιεί την τηλεόραση αν δεν ληφθεί σήμα από την τηλεόραση για ένα καθορισμένο χρονικό διάστημα. Η επιλογή **Αυτόμ.απενεργ.** απενεργοποιεί την τηλεόραση εάν δεν δοθεί καμία εντολή από τον χρήστη επί τέσσερις ώρες.



Δεν εμφανίζεται εικόνα/βίντεο.

- Ελέγξτε τις συνδέσεις καλωδίων (αφαιρέστε και επανασυνδέστε όλα τα καλώδια που είναι συνδεδεμένα στην τηλεόραση και τις εξωτερικές συσκευές).
- Ελέγξτε τις εισόδους βίντεο των εξωτερικών σας συσκευών (καλωδιακή/Set top Box, DVD, Blu-ray κ.λπ.), ανάλογα με τις εισόδους σύνδεσης σήματος της τηλεόρασης. Για παράδειγμα, αν η έξοδος μιας εξωτερικής συσκευής είναι HDMI, θα πρέπει να συνδεθεί σε κάποια είσοδο HDMI στην τηλεόραση.
- Βεβαιωθείτε ότι οι συνδεδεμένες συσκευές είναι ενεργοποιημένες.
- Φροντίστε να επιλέξετε τη σωστή πηγή της τηλεόρασης, πατώντας το κουμπί SOURCE στο τηλεχειριστήριο.
- Επανεκκινήστε τη συνδεδεμένη συσκευή, επανασυνδέοντας το καλώδιο ρεύματος της συσκευής.

Σύνδεση κεραίας (Κεραία/Καλωδιακή) (Καλωδιακή: ανάλογα με τη χώρα)

Η τηλεόραση δεν λαμβάνει όλα τα κανάλια.

- Βεβαιωθείτε ότι το καλώδιο της κεραίας είναι συνδεδεμένο σταθερά.
- Δοκιμάστε να κάνετε Ρύθμιση (αρχική ρύθμιση) για να προσθέσετε τα διαθέσιμα κανάλια στη λίστα καναλιών. Μεταβείτε στην επιλογή MENU - Σύστημα - Ρύθμιση (Αρχική ρύθμιση) και περιμένετε να αποθηκευθούν όλα τα διαθέσιμα κανάλια.
- Επιβεβαιώστε ότι η κεραία είναι τοποθετημένη σωστά.

Η εικόνα είναι παραμορφωμένη: σφάλμα μεγάλων μπλοκ, μικρών μπλοκ, κουκκίδων, πιξελιάσματος.

- Η συμπίεση του περιεχομένου βίντεο ενδέχεται να προκαλέσει παραμόρφωση της εικόνας, ειδικά σε εικόνες με γρήγορη κίνηση, όπως αθλήματα και ταινίες δράσης.
- Μπορεί να προκληθεί παραμόρφωση της εικόνας από ασθενές σήμα. Αυτό δεν είναι πρόβλημα της τηλεόρασης.

Άλλα

Η εικόνα δεν προβάλλεται σε πλήρη οθόνη.

- Στα κανάλια HD, εμφανίζονται μαύρες λωρίδες σε κάθε πλευρά της οθόνης όταν προβάλλεται περιεχόμενο SD (4:3) που έχει μετατραπεί.
- Κατά τη διάρκεια προβολής ταινιών σε φορμά διαφορετικό από της τηλεόρασής σας, θα εμφανίζονται μαύρες ταινίες στο επάνω και το κάτω μέρος της οθόνης.
- Προσαρμόστε την επιλογή μεγέθους εικόνας της εξωτερικής συσκευής σας ή ρυθμίστε την τηλεόραση σε πλήρη οθόνη.

Το τηλεχειριστήριο δεν λειτουργεί.

- Αντικαταστήστε τις μπαταρίες του τηλεχειριστηρίου, με τους ακροδέκτες (+/-) στη σωστή κατεύθυνση.
- Καθαρίστε το παράθυρο μετάδοσης του αισθητήρα στο τηλεχειριστήριο.
- Δοκιμάστε να στρέψετε το τηλεχειριστήριο απευθείας προς την τηλεόραση από απόσταση περίπου 2 μέτρων.

Το τηλεχειριστήριο του δέκτη καλωδιακής/δορυφορικής τηλεόρασης δεν ενεργοποιεί/απενεργοποιεί την τηλεόραση ή δεν προσαρμόζει την ένταση του ήχου.

- Προγραμματίστε το τηλεχειριστήριο του δέκτη καλωδιακής τηλεόρασης/Set top box ώστε να χειρίζεται την τηλεόραση. Ανατρέξτε στο εγχειρίδιο χρήσης του δέκτη καλωδιακής τηλεόρασης/Set top box για τον κωδικό της τηλεόρασης SAMSUNG.

Εμφανίζεται το μήνυμα "Μη υποστηρ. λειτουργία".

- Ελέγξτε τις υποστηριζόμενες αναλύσεις της τηλεόρασης και προσαρμόστε αναλόγως την ανάλυση εξόδου της εξωτερικής συσκευής.

Από την τηλεόραση εκλύεται οσμή πλαστικού.

- Αυτή η οσμή είναι φυσιολογική και θα εξαφανιστεί με την πάροδο του χρόνου.



Οι Πληροφορίες σήματος για την τηλεόραση δεν είναι διαθέσιμες στο μενού δοκιμής Αυτοδιάγνωση.

- Αυτή η λειτουργία είναι διαθέσιμη μόνο με τα ψηφιακά κανάλια, μέσω σύνδεσης κεραίας / RF / ομοαξονικού.

Η τηλεόραση γέρνει προς τη δεξιά ή την αριστερή πλευρά.

- Αφαιρέστε τη βάση στήριξης από την τηλεόραση και επανασυναρμολογήστε την.

Υπάρχουν δυσκολίες στη συναρμολόγηση της βάσης.

- Βεβαιωθείτε ότι η τηλεόραση θα τοποθετηθεί σε επίπεδη επιφάνεια. Εάν δεν μπορείτε να αφαιρέσετε τις βίδες από την τηλεόραση, χρησιμοποιήστε ένα μαγνητικό κατσαβίδι.

Το μενού Εκπομπή εμφανίζεται γκρίζο (μη διαθέσιμο).

- Το μενού Εκπομπή είναι διαθέσιμο μόνο όταν η πηγή της τηλεόρασης είναι επιλεγμένη.

Οι ρυθμίσεις σας χάνονται μετά από 5 λεπτά ή κάθε φορά που απενεργοποιείται η τηλεόραση.

- Εάν η τηλεόραση βρίσκεται στη λειτουργία Επίδειξη καταστ., οι ρυθμίσεις του ήχου και της εικόνας θα επανέρχονται κάθε 5 λεπτά. Αν θέλετε να αλλάξετε τις ρυθμίσεις από τη λειτουργία Επίδειξη καταστ. σε Οικιακή χρήση, πατήστε το κουμπί SOURCE για να επιλέξετε τη λειτουργία TV και μεταβείτε στην επιλογή MENU - Υποστήριξη - Χρήση κατάστασης.

Παρουσιάζεται περιοδική απώλεια του ήχου ή του βίντεο.

- Ελέγξτε τις συνδέσεις των καλωδίων και επανασυνδέστε τα.
- Η απώλεια του ήχου ή του βίντεο μπορεί να προκληθεί από τη χρήση υπερβολικά δύσκαμπτων ή παχιών καλωδίων. Βεβαιωθείτε ότι τα καλώδια είναι αρκετά εύκαμπτα για μακροχρόνια χρήση. Αν τοποθετήσετε την τηλεόραση στον τοίχο, σας συνιστούμε να χρησιμοποιήσετε καλώδια με βύσματα 90 μοιρών.

Βλέπετε μικρά σωματίδια όταν κοιτάζετε προσεκτικά στο άκρο του πλαισίου της τηλεόρασης.

- Αυτό είναι μέρος του σχεδιασμού του προϊόντος και δεν αποτελεί ελάττωμα.

Το μενού PIP δεν είναι διαθέσιμο.

- Η λειτουργικότητα PIP είναι διαθέσιμη μόνο όταν χρησιμοποιείτε μια πηγή σήματος HDMI ή συνιστωσών.

Απενεργοποιήσατε την τηλεόραση πριν από 45 λεπτά και ενεργοποιήθηκε και πάλι.

- Αυτό είναι φυσιολογικό. Η τηλεόραση ενεργοποιεί από μόνη της τη λειτουργία OTA (Over The Aerial – μέσω κεραίας), προκειμένου να αναβαθμίσει το υλικολογισμικό του οποίου έγινε λήψη ενώ βλέπατε τηλεόραση.

Εμφανίζονται συνεχώς νέα προβλήματα με την εικόνα/ήχο.

- Ελέγξτε και αλλάξτε το σήμα/πηγή.

Ενδέχεται να υπάρξει αντίδραση μεταξύ των επιθεμάτων από καουτσούκ της βάσης και του φινιρίσματος ορισμένων επίπλων.

- Για να αποτραπεί αυτό, τοποθετήστε επιθέματα από τσόχα σε οποιαδήποτε επιφάνεια της τηλεόρασης που έρχεται σε απευθείας επαφή με τα έπιπλα.

Εμφανίζεται το μήνυμα “Αυτό το αρχείο ενδέχεται να μην αναπαράγεται σωστά.”

- Αυτό ενδέχεται να εμφανίζεται, λόγω της αναπαραγωγής του περιεχομένου με υψηλό ρυθμό bit. Γενικά το περιεχόμενο θα αναπαράγεται, αλλά ενδέχεται να παρουσιαστεί κάποιο θέμα με τη δυνατότητα αναπαραγωγής.

Μπορείτε να διατηρήσετε την τηλεόρασή σας σε βέλτιστη λειτουργική κατάσταση, εκτελώντας αναβάθμιση στην τελευταία έκδοση του υλικολογισμικού (www.samsung.com → υποστήριξη) μέσω USB.

Αυτή η οθόνη TFT LED χρησιμοποιεί ένα πάνελ που αποτελείται από δευτερεύοντα pixel, για την κατασκευή των οποίων απαιτείται υπερσύγχρονη τεχνολογία. Ενδέχεται, ωστόσο, να υπάρχουν μερικά φωτεινά ή σκοτεινά pixel στην οθόνη. Αυτά τα pixel δεν επηρεάζουν την απόδοση του προϊόντος.

Ορισμένες λειτουργίες και εικόνες που εμφανίζονται σε αυτό το εγχειρίδιο είναι διαθέσιμες μόνο σε συγκεκριμένα μοντέλα.



Προειδοποίηση σχετικά με τις στατικές εικόνες

Αποφεύγετε να προβάλλετε στην οθόνη στατικές εικόνες (όπως αρχεία φωτογραφιών jpeg), στοιχεία στατικής εικόνας (όπως το λογότυπο κάποιου τηλεοπτικού προγράμματος, τη γραμμή χρηματιστηρίου ή ειδήσεων στο κάτω μέρος της οθόνης κλπ.) ή προγράμματα σε πανοραμικό ή 4:3 φορμά εικόνας. Η συνεχής προβολή στατικών εικόνων μπορεί να προκαλέσει μόνιμα εγγεγραμμένη εικόνα στην οθόνη LED και επηρεάζει την ποιότητα εικόνας. Για να ελαττώσετε τον κίνδυνο να παρουσιαστεί αυτό το ανεπιθύμητο φαινόμενο, ακολουθήστε τις παρακάτω συστάσεις:

- Να αποφεύγετε την προβολή στατικής εικόνας για παρατεταμένα χρονικά διαστήματα.
- Να δοκιμάζετε πάντοτε να προβάλλετε οποιαδήποτε εικόνα σε πλήρη οθόνη. Να χρησιμοποιήσετε το μενού ρύθμισης του φορμά της εικόνας της τηλεόρασης, για την καλύτερη πιθανή αντιστοίχιση.
- Μειώνετε τη φωτεινότητα και την αντίθεση για να αποφύγετε την εμφάνιση μόνιμων ειδώλων.
- Χρησιμοποιείτε όλες τις δυνατότητες της τηλεόρασης που έχουν σχεδιαστεί για τη μείωση της διατήρησης εικόνας και του καψίματος οθόνης. Για λεπτομέρειες, ανατρέξτε στο e-Manual.

Φροντίδα της τηλεόρασης

- Αν υπήρχε ένα αυτοκόλλητο στην οθόνη της τηλεόρασης, μπορεί να παραμείνουν μερικά υπολείμματα αφού αφαιρέσετε το αυτοκόλλητο. Καθαρίστε τα υπολείμματα προτού χρησιμοποιήσετε την τηλεόραση.
- Η εξωτερική επιφάνεια και η οθόνη της τηλεόρασης μπορεί να γρατσουνιστούν κατά τον καθαρισμό της. Φροντίστε να σκουπίσετε προσεκτικά την εξωτερική επιφάνεια και την οθόνη με ένα μαλακό ύφασμα, για μην προκαλέσετε γρατσουνιές.
- Μην ψεκάζετε νερό ή οποιοδήποτε άλλο υγρό κατευθείαν επάνω στην τηλεόραση. Η εισροή οποιοδήποτε υγρού στο προϊόν ενδέχεται να προκαλέσει βλάβη, πυρκαγιά ή ηλεκτροπληξία.
- Απενεργοποιήστε την τηλεόραση, κατόπιν, σκουπίστε απαλά τους λεκέδες και τις δαχτυλιές στην οθόνη με ένα πανί από μικροΐνες. Καθαρίστε το σώμα της τηλεόρασης με ένα μαλακό πανί, το οποίο έχετε υγράνει με μια μικρή ποσότητα νερού. Μην χρησιμοποιείτε εύφλεκτα υγρά (βενζίνη, διαλυτικά κ.λπ.) ή καθαριστικά. Για επίμονους λεκέδες, ψεκάστε στο πανί μια μικρή ποσότητα καθαριστικού οθόνης.

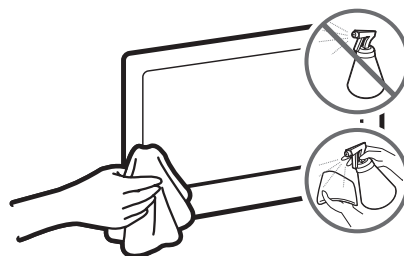

Σύσταση - Μόνον EU



Δια της παρούσης, η Samsung Electronics δηλώνει ότι αυτή η τηλεόραση συμμορφώνεται με τις βασικές απαιτήσεις και τις λοιπές σχετικές διατάξεις της Οδηγίας 1999/5/EK.

Η επίσημη Δήλωση Συμμόρφωσης μπορεί να βρεθεί στη διαδικτυακή τοποθεσία <http://www.samsung.com>. Μεταβείτε στο μενού Υποστήριξη > Αναζητήστε υποστήριξη για το προϊόν σας και εισαγάγετε το όνομα του μοντέλου.

Αυτός ο εξοπλισμός μπορεί να χρησιμοποιηθεί σε όλες τις χώρες της Ε.Ε.

Εγκατάσταση τηλεόρασης

Τοποθέτηση της τηλεόρασης σε τοίχο



Αν στερεώσετε αυτό το προϊόν σε τοίχο, ακολουθήστε επακριβώς τις οδηγίες σύμφωνα με τις προδιαγραφές του κατασκευαστή. Αν δεν στηριχθεί σωστά, υπάρχει πιθανότητα ολίσθησης ή πτώσης του προϊόντος, προκαλώντας έτσι σοβαρό τραυματισμό σε κάποιο παιδί ή ενήλικο, καθώς και σοβαρή ζημιά στο προϊόν.

Μπορείτε να τοποθετήσετε την τηλεόραση στον τοίχο, χρησιμοποιώντας ένα κιτ τοποθέτησης στον τοίχο (πωλείται ξεχωριστά).

Η εταιρεία Samsung Electronics δεν ευθύνεται για τυχόν ζημιά στο προϊόν ή τραυματισμό σας αν επιλέξετε να εγκαταστήσετε μόνοι σας το στήριγμα τοποθέτησης στον τοίχο.

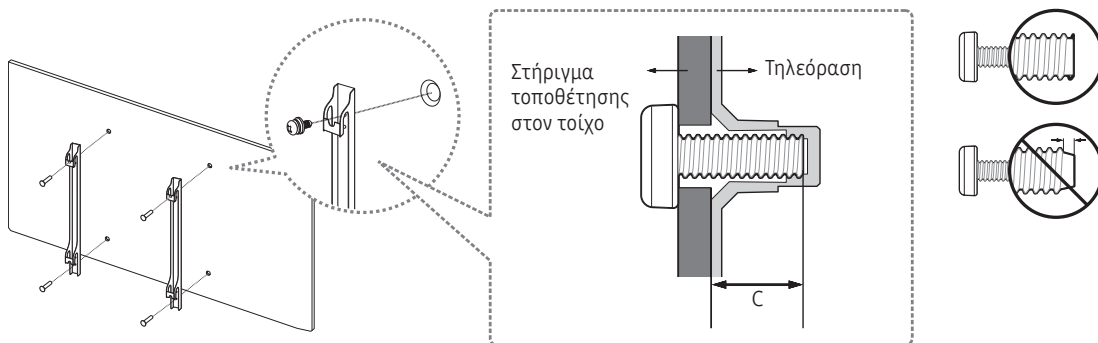

Σημειώσεις και προδιαγραφές κιτ τοποθέτησης στον τοίχο που πληροί τις προδιαγραφές VESA

Μπορείτε να εγκαταστήσετε το στήριγμα τοποθέτησης στον τοίχο σε ένα γερό τοίχο που είναι κάθετο στο δάπεδο.

Προτού προσαρτήσετε το στήριγμα τοποθέτησης στον τοίχο σε επιφάνεια εκτός από γυψοσανίδα, επικοινωνήστε με την πλησιέστερη αντιπροσωπία για επιπρόσθετες πληροφορίες. Αν εγκαταστήσετε την τηλεόραση σε οροφή ή τοίχο με κλίση, ενδέχεται να πέσει και να προκαλέσει σοβαρό τραυματισμό.

Οι τυπικές διαστάσεις των κιτ τοποθέτησης στον τοίχο εμφανίζονται στον παρακάτω πίνακα.

Εάν τοποθετείτε κάποιο στήριγμα τοποθέτησης στον τοίχο τρίτου κατασκευαστή, έχετε υπ' όψιν σας ότι το μήκος των βιδών που μπορείτε να χρησιμοποιήσετε για να στερεώσετε την τηλεόραση στο στήριγμα τοποθέτησης στον τοίχο φαίνεται στον παρακάτω πίνακα, στη στήλη C.

Διαστάσεις τηλεόρασης σε ίντσες	Προδιαγραφές όπως βιδών VESA (A * B) σε χιλιοστά	C (mm)	Τυπική βίδα	Ποσότητα
32	100 x 100	19 - 20	M4	4
40 ~ 55	200 x 200		M8	

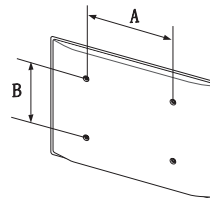



Μην στερεώνετε το κιτ τοποθέτησης στον τοίχο με την τηλεόραση ενεργοποιημένη. Ενδέχεται να προκληθεί τραυματισμός λόγω ηλεκτροπληξίας.

Μη χρησιμοποιείτε βίδες που είναι μακρύτερες από τις τυπικές διαστάσεις ή που δεν πληρούν τις προδιαγραφές των τυπικών βιδών VESA. Οι βίδες με υπερβολικό μήκος ενδέχεται να προκαλέσουν ζημιά στο εσωτερικό της τηλεόρασης.

- Για τα στηρίγματα τοποθέτησης στον τοίχο που δεν πληρούν τις προδιαγραφές των τυπικών βιδών VESA, το μήκος των βιδών ενδέχεται να διαφέρει, ανάλογα με τις προδιαγραφές του στηρίγματος τοποθέτησης στον τοίχο.
- Μην σφίγγετε υπερβολικά τις βίδες. Ενδέχεται να προκληθεί ζημιά στο προϊόν ή να προκληθεί πτώση του προϊόντος και τραυματισμός. Η εταιρεία Samsung δεν φέρει ευθύνη για τέτοιου είδους ατυχήματα.
- Η εταιρεία Samsung δεν φέρει ευθύνη για πρόκληση ζημιάς στο προϊόν ή τραυματισμό, αν χρησιμοποιηθεί στήριγμα τοποθέτησης στον τοίχο που δεν ικανοποιεί τις προδιαγραφές VESA ή δεν είναι εγκεκριμένο ή αν ο πελάτης δεν ακολουθήσει τις οδηγίες εγκατάστασης του προϊόντος.
- Μην τοποθετείτε την τηλεόραση υπό κλίση μεγαλύτερη από 15 μοίρες.
- Η τοποθέτηση της τηλεόρασης στον τοίχο θα πρέπει να γίνεται πάντοτε από δύο άτομα.

Παροχή σωστού εξαερισμού για την τηλεόρασή σας

Όταν εγκαθιστάτε την τηλεόρασή σας, διατηρήστε απόσταση τουλάχιστον 10 cm μεταξύ της τηλεόρασης και άλλων αντικειμένων (τοίχοι, πλευρές ντουλαπιών κλπ.) για να διασφαλίσετε σωστό εξαερισμό. Αν δεν διατηρηθεί σωστός εξαερισμός, ενδέχεται να προκληθεί πυρκαγιά ή κάποιο πρόβλημα με το προϊόν λόγω της αύξησης της εσωτερικής του θερμοκρασίας.

Όταν εγκαταστήσετε την τηλεόρασή σας με μια βάση είτε ένα στήριγμα τοποθέτησης στον τοίχο, σας συνιστούμε ιδιαίτερα να χρησιμοποιείτε αποκλειστικά τα εξαρτήματα που παρέχονται από τη Samsung Electronics. Χρησιμοποιώντας εξαρτήματα άλλου κατασκευαστή, ενδέχεται να προκληθούν δυσκολίες με το προϊόν ή τραυματισμός λόγω πτώσης του προϊόντος.

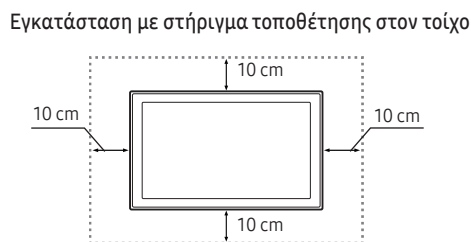
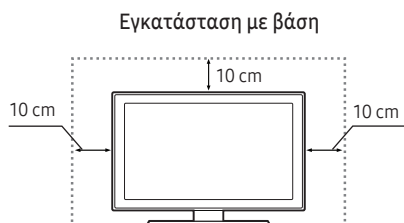

Προσάρτηση της τηλεόρασης στη βάση

Βεβαιωθείτε ότι διαθέτετε όλα τα εξαρτήματα που φαίνονται στην εικόνα και φροντίστε να συναρμολογήσετε τη βάση ακολουθώντας τις παρεχόμενες οδηγίες συναρμολόγησης.

Προφυλάξεις για την ασφάλεια: Στερέωση της τηλεόρασης στον τοίχο



Προσοχή: Αν τραβήξετε, σπρώξετε ή σκαρφλώσετε επάνω στην τηλεόραση, ενδέχεται να προκαλέσετε την πτώση της. Πιο συγκεκριμένα, βεβαιωθείτε ότι τα παιδιά σας δεν κρέμονται από την τηλεόραση και δεν την αποσταθεροποιούν από τη θέση της. Αυτή η ενέργεια ενδέχεται να προκαλέσει την ανατροπή της τηλεόρασης, προκαλώντας σοβαρό τραυματισμό ή θάνατο. Ακολουθήστε όλες τις προφυλάξεις ασφαλείας που υποδεικνύονται στο φυλλάδιο για την ασφάλεια που παρέχεται με την τηλεόρασή σας. Για πρόσθετη σταθερότητα και ασφάλεια, μπορείτε να αγοράσετε και να εγκαταστήσετε τη συσκευή προστασίας από πτώση, όπως περιγράφεται παρακάτω.



ΠΡΟΕΙΔΟΠΟΙΗΣΗ: Ποτέ μην τοποθετείτε την τηλεόραση σε ασταθείς σημείο. Η τηλεόραση ενδέχεται να πέσει, προκαλώντας σοβαρό τραυματισμό ή θάνατο. Πολλοί τραυματισμοί, ειδικά σε παιδιά, μπορούν να αποφευχθούν λαμβάνοντας απλές προφυλάξεις όπως οι εξής:

- Χρησιμοποιείτε τα ντουλάπια ή τις βάσεις που συνιστώνται από τον κατασκευαστή της τηλεόρασης.
- Χρησιμοποιείτε μόνο έπιπλα που μπορούν να στηρίξουν την τηλεόραση με ασφάλεια.
- Διασφαλίστε ότι η τηλεόραση δεν προεξέχει από την άκρη του επίπλου που τη στηρίζει.
- Μην τοποθετείτε την τηλεόραση πάνω σε ψηλά έπιπλα (για παράδειγμα, ντουλάπια ή βιβλιοθήκες), χωρίς να στερεώσετε τόσο το έπιπλο όσο και την τηλεόραση σε κατάλληλο στήριγμα.
- Μην τοποθετείτε την τηλεόραση πάνω σε ύφασμα ή σε άλλο υλικό, το οποίο βρίσκεται ανάμεσα στην τηλεόραση και το έπιπλο που τη στηρίζει.
- Μάθετε στα παιδιά ποιои είναι οι κίνδυνοι όταν ανεβαίνουν επάνω στα έπιπλα για να φτάσουν την τηλεόραση ή τα χειριστήριά της.

Αν θα κρατήσετε και θα αλλάξετε θέση στην υφιστάμενη τηλεόραση, θα πρέπει να λάβετε τις ίδιες προφυλάξεις που αναφέρονται παραπάνω.

- Όταν πρέπει να μετακινήσετε ή να σηκώσετε την τηλεόραση για να την αντικαταστήσετε ή να την καθαρίσετε, φροντίστε να μην τραβήξετε έξω τη βάση.

Αποτροπή πτώσης της τηλεόρασης

1. Τοποθετήστε τις βίδες στο ένα σετ στηριγμάτων και, στη συνέχεια, στερεώστε τις σταθερά στον τοίχο. Βεβαιωθείτε ότι οι βίδες έχουν στερεωθεί καλά στον τοίχο.
 - Ενδέχεται να χρειαστείτε επιπλέον υλικά, όπως ένα άγκιστρο, ανάλογα με τον τύπο του τοίχου.
2. Τοποθετήστε τις βίδες στο δεύτερο σετ στηριγμάτων και, στη συνέχεια, στερεώστε τις βίδες στην τηλεόραση.
 - Ενδέχεται να μην παρέχονται βίδες μαζί με το προϊόν. Σε αυτή την περίπτωση, αγοράστε τις βίδες σύμφωνα με τις παρακάτω προδιαγραφές.
3. Συνδέστε τα στηρίγματα που είναι στερεωμένα στην τηλεόραση και τα στηρίγματα που είναι στερεωμένα στον τοίχο με ένα ανθεκτικό συρματόσχοινο βαριάς χρήσης και, στη συνέχεια, δέστε το σφιχτά.
 - Τοποθετήστε την τηλεόραση κοντά στον τοίχο, ώστε να μην μπορεί να πέσει προς τα πίσω.
 - Συνδέστε το συρματόσχοινο έτσι ώστε τα στηρίγματα που είναι στερεωμένα στον τοίχο να βρίσκονται στο ίδιο ή σε χαμηλότερο ύψος από τα στηρίγματα που είναι στερεωμένα στην τηλεόραση.

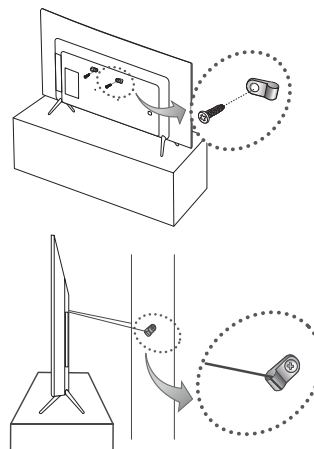

Αντικλεπτική κλειδαριά Kensington

Η κλειδαριά Kensington δεν παρέχεται από τη Samsung. Πρόκειται για μία συσκευή που χρησιμοποιείται για την προσάρτηση του συστήματος, όταν το χρησιμοποιείτε σε δημόσιο χώρο. Η εμφάνιση και η μέθοδος ασφάλισης ενδέχεται να διαφέρει από την εικόνα, ανάλογα με τον κατασκευαστή. Για πρόσθετες πληροφορίες σχετικά με τη σωστή χρήση της, ανατρέξτε στο εγχειρίδιο που συνοδεύει την κλειδαριά Kensington.

- Βρείτε το εικονίδιο "K" στο πίσω μέρος της τηλεόρασης. Μία οπή Kensington βρίσκεται πλάι στο εικονίδιο "K".
- Η θέση και το χρώμα ενδέχεται να διαφέρει, ανάλογα με το μοντέλο.

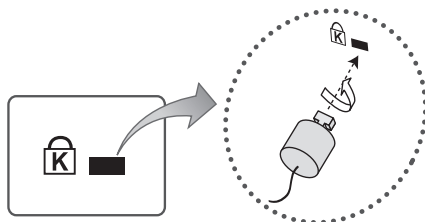

<Προαιρετικό>

Για να ασφαλίσετε το προϊόν, ακολουθήστε αυτά τα βήματα:

1. Τυλίξτε το συρματόσχοινο της κλειδαριάς Kensington γύρω από ένα μεγάλο, στατικό αντικείμενο, π.χ. ένα γραφείο ή καρέκλα.
2. Ωθήστε το άκρο του συρματόσχοινου με την κλειδαριά προσαρτημένη γύρω από τη θηλιά στο άκρο του συρματόσχοινου της κλειδαριάς Kensington.
3. Εισαγάγετε τη συσκευή κλειδώματος στην υποδοχή Kensington του προϊόντος.
4. Ασφαλίστε την κλειδαριά.
 - Αυτές είναι γενικές οδηγίες. Για ακριβείς οδηγίες, ανατρέξτε στο εγχειρίδιο χρήσης που συνοδεύει τη συσκευή κλειδώματος.
 - Η συσκευή κλειδώματος πωλείται ξεχωριστά.

Προδιαγραφές και πρόσθετες πληροφορίες

Προδιαγραφές

Περιβαλλοντικές συνθήκες		
Θερμοκρασία λειτουργίας	10 °C έως 40 °C (50 °F έως 104 °F)	
Υγρασία λειτουργίας	10% έως 80%, χωρίς συμπύκνωση υδρατμών	
Θερμοκρασία φύλαξης	-20 °C έως 45 °C (-4 °F έως 113 °F)	
Υγρασία φύλαξης	5% έως 95%, χωρίς συμπύκνωση υδρατμών	
Περιστροφή βάσης (Αριστερά/Δεξιά)	0°	
Όνομα μοντέλου	UE32K4100 / UE32K4102	
Μέγεθος οθόνης (διαγώνιος)	32 ΄ιντσες (80 cm)	
Ανάλυση οθόνης	1366 x 768	
Ήχος (Έξοδος)	20 W	
Διαστάσεις (Π x Υ x Β)		
Σώμα	728,7 x 468,8 x 78,0 mm	
Με βάση	728,7 x 521,7 x 185,3 mm	
Βάρος		
Χωρίς βάση	4,7 kg	
Με βάση	4,8 kg	
Όνομα μοντέλου	UE32K5100 / UE32K5102	UE40K5100 / UE40K5102
Μέγεθος οθόνης (διαγώνιος)	32 ΄ιντσες (80 cm)	40 ΄ιντσες (100 cm)
Ανάλυση οθόνης	1920 x 1080	
Ήχος (Έξοδος)	20 W	
Διαστάσεις (Π x Υ x Β)		
Σώμα	721,4 x 465,1 x 78,0 mm	901,1 x 557,1 x 78,0 mm
Με βάση	721,4 x 519,1 x 193,5 mm	901,1 x 621,5 x 191,4 mm
Βάρος		
Χωρίς βάση	4,8 kg	8,1 kg
Με βάση	4,9 kg	8,2 kg

Περιβαλλοντικές συνθήκες		
Θερμοκρασία λειτουργίας	10 °C έως 40 °C (50 °F έως 104 °F)	
Υγρασία λειτουργίας	10% έως 80%, χωρίς συμπύκνωση υδρατμών	
Θερμοκρασία φύλαξης	-20 °C έως 45 °C (-4 °F έως 113 °F)	
Υγρασία φύλαξης	5% έως 95%, χωρίς συμπύκνωση υδρατμών	
Περιστροφή βάσης (Αριστερά/Δεξιά)	0°	
Όνομα μοντέλου	UE49K5100 / UE49K5102	UE55K5100 / UE55K5102
Μέγεθος οθόνης (διαγώνιος)	49 ΄ιντσες (123 cm)	55 ΄ιντσες (138 cm)
Ανάλυση οθόνης	1920 x 1080	
Ήχος (Έξοδος)	20 W	
Διαστάσεις (Π x Υ x Β)		
Σώμα	1096,8 x 676,2 x 88,0 mm	1232,6 x 752,5 x 98,0 mm
Με βάση	1096,8 x 742,8 x 230,2 mm	1232,6 x 818,0 x 233,1 mm
Βάρος		
Χωρίς βάση	12,6 kg	15,6 kg
Με βάση	12,7 kg	15,7 kg

- Η σχεδίαση και οι προδιαγραφές ενδέχεται να τροποποιηθούν χωρίς προειδοποίηση.
- Για πληροφορίες σχετικά με την τροφοδοσία και την κατανάλωση ρεύματος, ανατρέξτε στην ετικέτα που είναι επικολλημένη στο προϊόν.
- Η τυπική κατανάλωση ενέργειας μετράται σύμφωνα με το πρότυπο IEC 62087.

Μείωση κατανάλωσης ενέργειας

Όταν απενεργοποιήσετε την τηλεόραση, αυτή μεταβαίνει σε κατάσταση αναμονής. Σε κατάσταση αναμονής, συνεχίζει να τραβά μικρή ποσότητα ρεύματος. Για να περιορίσετε την κατανάλωση ρεύματος, αποσυνδέετε το καλώδιο ρεύματος όταν δεν πρόκειται να χρησιμοποιήσετε την τηλεόραση για μεγάλο χρονικό διάστημα.

Υποστηριζόμενες μορφές βίντεο

Κατάληξη ονόματος αρχείου	Κοντέινερ	Codec βίντεο	Ανάλυση	Ρυθμός καρέ (fps)	Ρυθμός μετάδοσης bit (Mbps)	Codec ήχου	
*.avi	AVI MKV ASF MP4 3GP VRO VOB PS TS	DivX 3.11/4/5/6	1920 x 1080	6 ~ 30	30	Dolby Digital LPCM ADPCM (IMA, MS) AAC HE-AAC WMA Dolby Digital Plus MPEG (MP3) DTS (Core) G.711 (A-Law, μ-Law)	
*.mkv		MPEG4 SP/ASP					
*.asf		H.264 BP/MP/HP					
*.wmv		Motion JPEG					
*.mp4		Windows Media Video v9	1920 x 1080				
*.3gp		MPEG2					
*.vro		MPEG1					
*.mpg							
*.mpeg							
*.ts							
*.tp							
*.trp							
*.mov							
*.flv							
*.vob							
*.svi							
*.divx							

- Άλλοι περιορισμοί

- Αν υπάρχει σφάλμα στο περιεχόμενο ή στο κοντέινερ, το περιεχόμενο βίντεο δεν αναπαράγεται ή δεν αναπαράγεται σωστά.
- Ο ήχος ή το βίντεο ενδέχεται να μην λειτουργεί εάν τα περιεχόμενα προβάλλονται με τυπικό ρυθμό bit/ρυθμό καρέ, υψηλότερο από το ρυθμό καρέ/δευτ. που αναφέρεται στον πίνακα.
- Αν ο πίνακας ευρετηρίου είναι εσφαλμένος, δεν υποστηρίζεται η λειτουργία αναζήτησης (Μετάβαση).
- Ορισμένες συσκευές USB/ψηφιακής φωτογραφικής μηχανής ενδέχεται να μην είναι συμβατές με το πρόγραμμα αναπαραγωγής.
- Το μενού μπορεί να προβάλλεται αργά, εάν ο ρυθμός προβολής του βίντεο είναι υψηλότερος από 10 Mbps (ρυθμός bit).

Αποκωδικοποιητής βίντεο	Αποκωδικοποιητής ήχου
<ul style="list-style-type: none"> • Υποστηρίζει έως H.264, Level 4.1 (δεν υποστηρίζει FMO/ASO/RS). • ρυθμός καρέ: <ul style="list-style-type: none"> - Ανάλυση χαμηλότερη από 1280 x 720: μέγιστο 60 καρέ - Ανάλυση υψηλότερη από 1280 x 720: μέγιστο 30 καρέ • Δεν υποστηρίζεται VC1 AP L4. • Δεν υποστηρίζεται GMC 2 ή υψηλότερο. 	<ul style="list-style-type: none"> • Το WMA 10 Pro υποστηρίζει έως 5.1 κανάλια και προφίλ M2. • Δεν υποστηρίζεται ήχος μορφής WMA Lossless. • Το Vorbis υποστηρίζει έως 2 κανάλια. • Το DD+ υποστηρίζει έως 5.1 κανάλια.

Υποστηριζόμενη μορφή υποτίτλων

- Εξωτερικοί

Όνομα	Επέκταση αρχείου
Χρονισμένο κείμενο MPEG-4	.ttx
SAMI	.smi
SubRip	.srt
SubViewer	.sub
Micro DVD	.sub ή .txt
SubStation Alpha	.ssa
Advanced SubStation Alpha	.ass
Powerdivx	.psb

- Εσωτερικοί

Όνομα	Κοντέινερ	Μορφή
Xsub	AVI	Μορφή εικόνας
SubStation Alpha	MKV	Μορφή κειμένου
Advanced SubStation Alpha	MKV	Μορφή κειμένου
SubRip	MKV	Μορφή κειμένου
MPEG-4 Timed Text	MP4	Μορφή κειμένου

Υποστηριζόμενες μορφές φωτογραφιών

Επέκταση αρχείου	Τύπος	Ανάλυση
*.jpg *.jpeg	JPEG	15360 X 8640
*.bmp	BMP	4096 X 4096
*.mpo	MPO	15360 X 8640

- Τα αρχεία τύπου MPO δεν υποστηρίζουν τις λειτουργίες Ζουμ, Περιστροφή και Εφέ προβ. διαφαν.

Υποστηριζόμενες μορφές αρχείων μουσικής

Επέκταση αρχείου	Τύπος	Codec	Παρατήρηση
*.mp3	MPEG	MPEG1 Audio Layer 3	
*.m4a *.mp4 *.aac	MPEG4	AAC	
*.flac	FLAC	FLAC	Υποστηρίζει έως 2 κανάλια.
*.ogg	OGG	Vorbis	Υποστηρίζει έως 2 κανάλια.
*.wma	WMA	WMA	Το WMA 10 Pro υποστηρίζει έως 5.1 κανάλια και προφίλ M2. (Δεν υποστηρίζεται ήχος μορφής WMA Lossless).
*.wav	wav	wav	
*.mid *.midi	midi	midi	τύπος 0 και τύπος 1

Διαθέσιμη πλήρης ανάλυση

Βέλτιστη ανάλυση σειράς 4: 1366 x 768 στα 60 Hz / σειράς 5: 1920 x 1080 στα 60 Hz. Ανατρέξτε στη σελίδα προδιαγραφών για την πλήρη διαθέσιμη ανάλυση.

Τρόπος λειτουργίας	Ανάλυση	Οριζόντια συχνότητα (KHz)	Κατακόρυφη συχνότητα (Hz)	Συχνότητα ρολογιού pixel (MHz)	Πολικότητα συγχρονισμού (O / K)	1366 x 768	1920 x 1080
IBM	720 x 400	31,469	70,087	28,322	-/+	✓	✓
MAC	640 x 480	35,000	66,667	30,240	-/-	✓	✓
	832 x 624	49,726	74,551	57,284	-/-	✓	✓
	1152 x 870	68,681	75,062	100,000	-/-		✓
VESA DMT	640 x 480	31,469	59,940	25,175	-/-	✓	✓
	640 x 480	37,861	72,809	31,500	-/-	✓	✓
	640 x 480	37,500	75,000	31,500	-/-	✓	✓
	800 x 600	37,879	60,317	40,000	+/+	✓	✓
	800 x 600	48,077	72,188	50,000	+/+	✓	✓
	800 x 600	46,875	75,000	49,500	+/+	✓	✓
	1024 x 768	48,363	60,004	65,000	-/-	✓	✓
	1024 x 768	56,476	70,069	75,000	-/-	✓	✓
	1024 x 768	60,023	75,029	78,750	+/+	✓	✓
	1152 x 864	67,500	75,000	108,000	+/+		✓
	1280 x 720	45,000	60,000	74,250	+/+	✓	✓
	1280 x 800	49,702	59,810	83,500	-/+		✓
	1280 x 1024	63,981	60,020	108,000	+/+		✓
	1280 x 1024	79,976	75,025	135,000	+/+		✓
	1366 x 768	47,712	59,790	85,500	+/+	✓	✓
	1440 x 900	55,935	59,887	106,500	-/+		✓
	1600 x 900 RB	60,000	60,000	108,000	+/+		✓
1680 x 1050	65,290	59,954	146,250	-/+		✓	
1920 x 1080	67,500	60,000	148,500	+/+		✓	

- ΣΗΜΕΙΩΣΗ

- Δεν υποστηρίζεται ο τρόπος λειτουργίας διεμπλεκόμενης σάρωσης.
- Εάν επιλεγεί κάποια μη τυπική μορφή βίντεο, η τηλεόραση ενδέχεται να μη λειτουργεί φυσιολογικά.

Adapter information



Χρησιμοποιήστε τον παρακάτω προσαρμογέα για να αποφύγετε τον κίνδυνο

Manufacturer: Solum

Adaptor model: A4819_KSML(48W); A4819N_KSML(48W)

Manufacturer: Powernet

Adaptor model: A5919_KPNL(59W); A5919N_KPNL(59W)

Άδειες



Κατασκευάζεται κατόπιν αδείας από τη Dolby Laboratories. Η επωνυμία Dolby και το σύμβολο διπλού D είναι εμπορικά σήματα της Dolby Laboratories.



For DTS patents, see <http://patents.dts.com>. Manufactured under license from DTS, Inc. DTS, the Symbol, DTS in combination with the Symbol, DTS Premium Sound|5.1, DTS Digital Surround, DTS Express, and DTS Neo2:5 are registered trademarks or trademarks of DTS, Inc. in the United States and/or other countries.

© DTS, Inc. All Rights Reserved.



The terms HDMI and HDMI High-Definition Multimedia Interface, and the HDMI Logo are trademarks or registered trademarks of HDMI Licensing LLC in the United States and other countries.



This DivX Certified® device has passed rigorous testing to ensure it plays DivX® video. To play purchased DivX movies, first register your device at vod.divx.com. Find your registration code in the DivX VOD section of your device setup menu.

DivX Certified® to play DivX® video up to HD 1080p, including premium content.

DivX®, DivX Certified® and associated logos are trademarks of DivX, LLC and are used under license.

Covered by one or more of the following U.S. patents: 7,295,673; 7,460,668; 7,515,710; 8,656,183; 8,731,369; RE45,052.

Open Source License Notice

Open Source used in this product can be found on the following webpage. (<http://opensource.samsung.com>) Open Source License Notice is written only English.



Σωστή απόρριψη αυτού του προϊόντος (Απόβλητα ηλεκτρικού & ηλεκτρονικού εξοπλισμού)
(Ισχύει σε χώρες με ξεχωριστά συστήματα συλλογής)

Αυτή η σήμανση πάνω στο προϊόν, στα αξεσουάρ ή στο συνοδευτικό έντυπο υποδεικνύει ότι το προϊόν και τα ηλεκτρονικά του εξαρτήματα (π.χ. φορτιστής, ακουστικά, καλώδιο USB) δεν πρέπει να απορρίπτονται μαζί με άλλα οικιακά απόβλητα στο τέλος του κύκλου ζωής τους. Για να αποφευχθούν πιθανοί κίνδυνοι για το περιβάλλον ή τη δημόσια υγεία από την ανεξέλεγκτη απόρριψη αποβλήτων, διαχωρίστε αυτά τα είδη από τους άλλους τύπους αποβλήτων και ανακυκλώστε τα υπεύθυνα, ώστε να ενισχύσετε την προσπάθεια βιώσιμης επαναχρησιμοποίησης των υλικών πόρων.

Οι οικιακοί χρήστες θα πρέπει να συμβουλευούνται είτε το κατάστημα από όπου αγόρασαν το παρόν προϊόν είτε τις τοπικές κρατικές υπηρεσίες για πληροφορίες σχετικά με τον τόπο και τον τρόπο που μπορούν να διαθέσουν αυτά τα είδη προς περιβαλλοντικά ασφαλή ανακύκλωση.

Οι εταιρικοί χρήστες θα πρέπει να επικοινωνούν με τον προμηθευτή τους και να ελέγχουν τους όρους και τις προϋποθέσεις της σύμβασης αγοράς. Αυτό το προϊόν και τα ηλεκτρονικά του αξεσουάρ δεν θα πρέπει να απορρίπτεται μαζί με άλλους τύπους εμπορικών αποβλήτων.



Σωστή απόρριψη των μπαταριών αυτού του προϊόντος
(Ισχύει σε χώρες με ξεχωριστά συστήματα συλλογής)

Αυτή η σήμανση πάνω στην μπαταρία, στο εγχειρίδιο ή στη συσκευασία υποδεικνύει ότι οι μπαταρίες που περιέχονται σε αυτό το προϊόν δεν πρέπει να απορρίπτονται μαζί με άλλα οικιακά απόβλητα στο τέλος του κύκλου ζωής τους. Όπου υπάρχει η σχετική επισήμανση, τα σύμβολα των χημικών στοιχείων Hg, Cd ή Pb υποδεικνύουν ότι η μπαταρία περιέχει υδράργυρο, κάδμιο ή μόλυβδο σε επίπεδα που υπερβαίνουν τα επίπεδα αναφοράς της Οδηγίας 2006/66 της Ε.Κ. Αν οι μπαταρίες δεν απορριφθούν σωστά, αυτές οι ουσίες μπορεί να βλάψουν τη δημόσια υγεία ή το περιβάλλον.

Για να προστατέψετε τους φυσικούς πόρους και να ενισχύσετε την προσπάθεια επαναχρησιμοποίησης των υλικών, διαχωρίστε τις μπαταρίες από τους άλλους τύπους αποβλήτων και ανακυκλώστε τις μέσω του τοπικού συστήματος δωρεάν επιστροφής μπαταριών.

Για πληροφορίες σχετικά με τις περιβαλλοντικές δεσμεύσεις της Samsung και τις κανονιστικές υποχρεώσεις που αφορούν το προϊόν, π.χ. REACH, WEEE, μπαταρίες, επισκεφθείτε τη διεύθυνση http://www.samsung.com/uk/aboutsamsung/samsungelectronics/corporatecitizenship/data_corner.html

ΠΡΟΕΙΔΟΠΟΙΗΣΗ - ΓΙΑ ΝΑ ΑΠΟΤΡΑΠΕΙ Η ΕΚΔΗΛΩΣΗ ΠΥΡΚΑΓΙΑΣ, ΝΑ ΚΡΑΤΑΤΕ ΠΑΝΤΑ ΤΑ ΚΕΡΙΑ Ή ΑΛΛΕΣ ΠΗΓΕΣ ΓΥΜΝΗΣ ΦΛΟΓΑΣ ΜΑΚΡΙΑ ΑΠΟ ΑΥΤΟ ΤΟ ΠΡΟΪΟΝ.



***This page is intentionally
left blank.***



BN68-07346X-03

Contact SAMSUNG WORLD WIDE

If you have any questions or comments relating to Samsung products, please contact the SAMSUNG customer care centre.

Country	Customer Care Centre ☎	Web Site
AUSTRIA	0800-SAMSUNG (0800-7267864) [Only for Dealers] 0810-112233	www.samsung.com/at/support
BELGIUM	02-201-24-18	www.samsung.com/be/support (Dutch) www.samsung.com/be_fr/support (French)
BOSNIA	055 233 999	www.samsung.com/support
BULGARIA	*3000 Цена в мрежата 0800 111 31, Безплатна телефонна линия	www.samsung.com/bg/support
CROATIA	072 726 786	www.samsung.com/hr/support
CZECH	800 - SAMSUNG (800-726786) Samsung Electronics Czech and Slovak, s.r.o. V Parku 2323/14, 148 00 - Praha 4	www.samsung.com/cz/support
DENMARK	70 70 19 70	www.samsung.com/dk/support
FINLAND	030-6227 515	www.samsung.com/fi/support
FRANCE	01 48 63 00 00	www.samsung.com/fr/support
GERMANY	0180 6 SAMSUNG bzw. 0180 6 7267864* (*0,20 €/Anruf aus dem dt. Festnetz, aus dem Mobilfunk max. 0,60 €/Anruf)	www.samsung.com/de/support
CYPRUS	8009 4000 only from landline, toll free	
GREECE	80111-SAMSUNG (80111 726 7864) only from land line (+30) 210 6897691 from mobile and land line	www.samsung.com/gr/support
HUNGARY	0680SAMSUNG (0680-726-786) 0680PREMIUM (0680-773-648)	http://www.samsung.com/hu/support
ITALIA	800-SAMSUNG (800.7267864)	www.samsung.com/it/support
LUXEMBURG	261 03 710	www.samsung.com/be_fr/support
MONTENEGRO	020 405 888	www.samsung.com/support
SLOVENIA	080 697 267 (brezplačna številka)	www.samsung.com/si/support
NETHERLANDS	0900-SAMSUNG (0900-7267864) (€ 0,10/Min)	www.samsung.com/nl/support
NORWAY	815 56480	www.samsung.com/no/support
POLAND	801-172-678* lub +48 22 607-93-33* * (koszt połączenia według taryfy operatora)	www.samsung.com/pl/support
PORTUGAL	808 20 7267	www.samsung.com/pt/support
ROMANIA	*8000 (apel in retea) 08008-726-78-64 (08008-SAMSUNG) Apel GRATUIT	www.samsung.com/ro/support
SERBIA	011 321 6899	www.samsung.com/rs/support
SLOVAKIA	0800 - SAMSUNG (0800-726 786)	www.samsung.com/sk/support
SPAIN	34902172678	www.samsung.com/es/support
SWEDEN	0771 726 7864 (0771-SAMSUNG)	www.samsung.com/se/support
SWITZERLAND	0800 726 78 64 (0800-SAMSUNG)	www.samsung.com/ch/support (German) www.samsung.com/ch_fr/support (French)
UK	0330 SAMSUNG (7267864)	www.samsung.com/uk/support
EIRE	0818 717100	www.samsung.com/ie/support
LITHUANIA	8-800-77777	www.samsung.com/lt/support
LATVIA	8000-7267	www.samsung.com/lv/support
ESTONIA	800-7267	www.samsung.com/ee/support
TURKEY	444 77 11	www.samsung.com/tr/support