

SENCOR®

STS 7500WH
STS 7501BK



TOSTER

Tłumaczenie oryginalnej instrukcji



SENCOR®

**STS 7500WH
STS 7501BK**



A

1

3

4

5

2

7

6

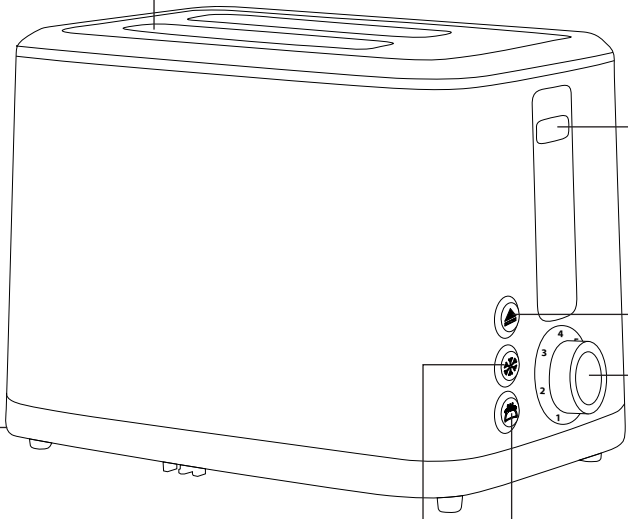

Istotne wskazówki dotyczące bezpieczeństwa

PROSIMY UWAŻNIE PRZECZYTAĆ I ZACHOWAĆ NA PRZYSZŁOŚĆ.

- Z niniejszego urządzenia mogą korzystać dzieci w wieku od 8 lat oraz osoby o obniżonych zdolnościach fizycznych, percepcyjnych i umysłowych lub niewielkim doświadczeniu i wiedzy, o ile jest nad nimi sprawowany nadzór lub zostały one pouczone o korzystaniu z urządzenia w bezpieczny sposób i zdają sobie sprawę z ewentualnego niebezpieczeństwa.
- Dzieciom nie wolno bawić się urządzeniem.
- Czyszczenia i konserwacji nie mogą dokonywać dzieci poniżej 8 roku życia oraz dzieci, nad którymi nie jest sprawowany nadzór.
- Dzieci poniżej 8 roku życia muszą pozostawać poza zasięgiem urządzenia i jego zasilania.
- W przypadku uszkodzenia kabla zasilającego, jego wymianę należy zlecić wykwalifikowanemu serwisowi, aby zapobiec niebezpiecznym sytuacjom. Zabrania się używania urządzenia z uszkodzonym kablem zasilającym.
- Temperatura dostępnych powierzchni może być wyższa, jeśli urządzenie pracuje.

- Może dojść do zapalenia chleba, dlatego nie używaj urządzenia w pobliżu przedmiotów wykonanych z materiałów łatwopalnych, takich jak zastony lub pod takimi przedmiotami.
- Wszystkie powierzchnie, które dostają się do kontaktu z produktami spożywczymi, należy czyścić według instrukcji zawartych w rozdziale „Konserwacja i czyszczenie”. Wyjmowaną szufladkę należy regularnie czyścić, aby nie gromadziły się w niej okruszki. Czyszczenie wykonuj zgodnie z instrukcjami zawartymi w rozdziale „Czyszczenie i konserwacja”.
- Urządzenie nie jest przeznaczone do obsługi za pomocą zewnętrznego timera lub pilota.



Uwaga: Gorąca powierzchnia

Temperatura dostępnych powierzchni może być wyższa, jeśli urządzenie pracuje. Takie powierzchnie mogą się nagrzewać podczas użytkowania. Nie dotykaj rozgrzanej powierzchni. Może dojść do oparzenia skóry.



- Urządzenie jest przeznaczone wyłącznie do użytku domowego. Urządzenie jest także przeznaczone do osobistego użytku niekomercyjnego w takim środowisku jak:
 - aneksy kuchenne dla personelu w sklepach, biurach i innych miejscach pracy;
 - pokoje hotelowe lub motelowe i inne pomieszczenia mieszkalne;
 - gospodarstwa agroturystyczne;
 - obiekty oferujące nocleg ze śniadaniem.
- Urządzenie służy do opiekania pieczywa, takiego jak chleb tostowy, zwykły chleb, bułki, bagietki itp.
- Nie używaj urządzenia w środowisku przemysłowym lub na zewnątrz ani do celów innych niż te, do których jest przeznaczone.
- Nie używaj urządzenia do odpiekania stódkich wypieków, które są posypane cukrem lub zawierają przetwory, marmoladę lub dżem, takich jak ciasta, bułki itp. W przeciwnym razie może dojść do pożaru.
- Przed podłączeniem urządzenia do gniazdka sieciowego należy upewnić się, że napięcie podane na tabliczce znamionowej urządzenia odpowiada napięciu w gniazdku. Urządzenie należy podłączyć wyłącznie do gniazdka sieciowego ze stykiem ochronnym.
- Przed użyciem należy w pełni rozwinąć przewód zasilający. Zwróć uwagę, aby kabel zasilający nie zwisał poza krawędź stołu oraz by nie dotykał gorącej powierzchni.
- Nie stawiaj urządzenia na lub w pobliżu kuchenki elektrycznej lub gazowej, na krawędzi stołu, zlewomywaka lub na niestabilnych powierzchniach. Urządzenie musi być umieszczone na równej, suchej i stabilnej powierzchni.
- Z punktu widzenia bezpieczeństwa przeciwpożarowego urządzenie to jest zgodne z normami obowiązującymi w Unii Europejskiej. W rozumieniu tych norm jest to urządzenie, które może pracować na stole lub na podobnej powierzchni, pod warunkiem zachowania bezpiecznej odległości od powierzchni materiałów łatwopalnych co najmniej 50 cm w kierunku promieniowania głównego i co najmniej 10 cm w innych kierunkach.
- Nie używaj urządzenia bez prawidłowo wsuniętej szufladki na okruszki.

- Przed pierwszym użyciem toster musi być uruchomiony co najmniej trzy razy bez pieczywa przy maksymalnym ustawieniu mocy opiekania tak, aby doszło do wywietrzenia ewentualnego brzydkiego zapachu.
- Nie pozostawiaj pracującego urządzenia bez nadzoru.
- Nigdy nie zakrywaj urządzenia, gdy jest uruchomione lub rozgrzane.
- W otworach na pieczywo nie należy umieszczać zbyt dużych kawałków chleba, pieczywa owiniętego folią aluminiową lub metalowych przedmiotów. Może dojść do wzniesienia pożaru lub porażenia prądem elektrycznym.
- Należy zwrócić szczególną uwagę na wyjmowanie mniejszych kawałków chleba z urządzenia, aby uniknąć poparzeń.
- Nigdy nie piecz chleba, umieszczając go poziomo bezpośrednio na otworach do opiekania. Zakłóciłoby to obieg powietrza i mogłoby spowodować pożar.
- Nigdy nie próbuj wyjmować zablokowanego tosta, bułki lub innego pieczywa nożem lub innym metalowym przedmiotem, może to uszkodzić elementy grzejne, spowodować poważne awarie urządzenia lub spowodować porażenie prądem. Pozostaw urządzenie do ostygnięcia, wyjmij przewód zasilający i ostrożnie wyjmij zablokowany kawałek pieczywa.
- Nie wyjmuj chleba, gdy urządzenie jest włączone.
- Zaleca się używanie tylko akcesoriów dostarczonych wraz z urządzeniem.
- Aby zapobiec ewentualnemu porażeniu prądem elektrycznym, nie zanurzaj urządzenia ani jego kabla sieciowego w wodzie lub innej cieczy.
- Urządzenie należy zawsze wyłączyć i wyjąć wtyczkę z gniazdka zasilającego, jeśli będzie pozostawione bez nadzoru, oraz przed przemieszczeniem lub czyszczeniem. Przed przemieszczeniem, czyszczeniem i magazynowaniem należy pozostawić urządzenie do całkowitego ostygnięcia.
- Odkłącz urządzenie od gniazdka sieciowego, ciągnąc za wtyczkę, a nie za kabel. W przeciwnym razie mogłoby dojść do uszkodzenia kabla lub gniazdka.
- Nie używaj urządzenia jeśli jest uszkodzone, jeśli nie działa ono prawidłowo, jeśli spadło na ziemię, zostało uszkodzone lub zanurzone w wodzie. Aby uniknąć niebezpiecznych sytuacji, nie naprawiaj ani nie modyfikuj urządzenia samodzielnie. Wszelkie naprawy należy powierzyć autoryzowanemu serwisowi. Ingerencja w urządzenie może spowodować utratę rękojmi i gwarancji.

PL **Toster** Instrukcja obsługi

- Dziękujemy, że wybrali Państwo produkt marki SENCOR i mamy nadzieję, że będą Państwo z niego zadowoleni.
- Przed użyciem tego urządzenia prosimy o dokładne zaznajomienie się z niniejszą instrukcją, nawet jeżeli używają Państwo produktu podobnego typu. Z urządzenia należy korzystać wyłącznie w sposób opisany w niniejszej instrukcji obsługi. Instrukcję należy zachować do ewentualnego zastosowania w przyszłości.
- Co najmniej w okresie obowiązywania rekojmi lub gwarancji jakości zalecamy przechowywać oryginalne opakowanie transportowe, materiał opakowaniowy, dowód zakupu i potwierdzenie zakresu odpowiedzialności sprzedawcy lub kartę gwarancyjną. W razie konieczności wysyłki zalecamy zapakować urządzenie do oryginalnego pudełka.

OPIS URZĄDZENIA

- | | |
|--|--|
| A1 Otwory do opiekania chleba | A5 Pokrętło intensywności pieczenia pieczywa/ anulowanie pieczenia pieczywa |
| A2 Wymijowana szuflada na okruszki | A6 Przycisk  do podgrzewania pieczywa |
| A3 Dźwignia sterowania | A7 Przycisk  do opiekania mrożonego chleba |
| A4 Przycisk  do natychmiastowego zakończenia procesu opiekania | |

PRZED PIERWSZYM UŻYCIEM

- Przed pierwszym użyciem urządzenia i jego akcesoriów należy wyjąć je z opakowania i usunąć wszelkie etykiety lub metki promocyjne.
- Przed pierwszym użyciem opiekacz musi być uruchomiony co najmniej trzy razy bez pieczywa przy maksymalnej mocy opiekania tak, aby doszło do wywietrzenia ewentualnego brzydkiego zapachu.

OBŚLUGA URZĄDZENIA

1. Umieść toster na równej, suchej i stabilnej powierzchni w wystarczającej odległości od powierzchni materiałów łatwopalnych, jak wskazano w rozdziale Instrukcje bezpieczeństwa.
2. Rozwiń całkowicie kabel zasilający i podłącz toster do gniazdka elektrycznego.
3. Upewnij się, że przegródka na okruchy jest dobrze osadzona.
4. W każdym otworze umieść jedną kromkę chleba tostowego, kromkę zwykłego chleba, pół bułki lub bagla itp. Kromki chleba nie mogą być zbyt grube, aby nie utknęły w otworach, a gdy dźwignia jest zakotwiczona w pozycji dolnej, nie powinny wystawać z tosteru.



Ostrzeżenie:

Nie wkładaj do tosteru chleba pokrytego masłem, margaryną itp.

5. Użyj pokrętła, aby ustawić intensywność opiekania w zakresie od 1 do 7, gdzie 1 to najjaśniejsza intensywność przyrumienienia, a 7 to najciemniejsza intensywność przyrumienienia. Przy pierwszym użyciu zalecamy ustawienie intensywności przyrumienienia na poziomie 3. Ustawienie intensywności przyrumienienia można dostosować do własnych upodobań. Intensywność przyrumienienia nie może być zmieniona podczas procesu opiekania.
6. Uruchom urządzenie poprzez wciśnięcie dźwigni w dół. Po ustawieniu dźwigni w pozycji dolnej proces opiekania rozpoczyna się automatycznie.



Uwaga:

Jeśli toster nie jest podłączony do gniazdka sieciowego, dźwignia nie zostanie zakotwiczona w pozycji dolnej, a tym samym urządzenie nie zostanie uruchomione.

7. Podczas procesu opiekania można sprawdzić stan opiekania, podnosząc dźwignię sterującą do góry. W razie potrzeby możesz anulować proces opiekania, naciskając .
8. Toster wyłączy się automatycznie i wysunie włożone pieczywo, gdy tylko proces opiekania zostanie zakończony. Wyjmij z tosteru pieczywo i powtórz cały proces w celu dalszego opiekania.



Uwaga:

Aby usunąć mniejsze kawałki pieczywa, podnieś dźwignię do końca.



Ostrzeżenie:

Nigdy nie próbuj wyjmować zablokowanego chleba lub innego pieczywa nożem lub innym metalowym przedmiotem. Mogłoby dojść do porażenia prądem elektrycznym lub do uszkodzenia urządzenia. W przypadku zablokowania pieczywa w tosterze wyłącz urządzenie, odłącz je od sieci i pozostaw do ostygnięcia. Następnie ostrożnie wyjmij pieczywo.

- Po zakończeniu używania opiekacza odłącz urządzenie od sieci i pozostaw je do ostygnięcia.

Funkcja podgrzewania pieczywa

- Ta funkcja umożliwiła podgrzewanie pieczywa bez ponownego opiekania.
- Włóż pieczywo do otworów do opiekania i wciśnij dźwignię na dół w celu jej zablokowania w dolnej pozycji. Wciśnij przycisk . Przycisk się zaświeci.
- Toster wyłączy się automatycznie i wysunie włożone pieczywo po zakończeniu procesu podgrzewania. Wyjmij z tosteru pieczywo i powtórz cały proces w celu dalszego opiekania.



Uwaga:

Czas nagrzewania jest ustawiony fabrycznie i nie można go regulować. Jeśli chcesz anulować proces ogrzewania, naciśnij przycisk .

Funkcja opiekania mrożonego pieczywa

- Włóż zamrożone pieczywo do otworów, ustaw żądany stopień opiekania i wciśnij dźwignię, aby zablokowała się w dolnej pozycji. Wciśnij przycisk . Przycisk się zapali.
- Toster wyłączy się automatycznie i wysunie włożone pieczywo, gdy tylko proces opiekania zostanie zakończony. Wyjmij chleb z tosteru i powtórz powyższą procedurę w celu opiekania zamrożonego pieczywa.



Uwaga:

Jeśli chcesz anulować proces opiekania mrożonego chleba, naciśnij przycisk .



Uwaga:

Nie można jednocześnie wybrać funkcji opiekania mrożonego chleba i odgrzewania chleba.

Wskazówki i porady dotyczące ustawiania intensywności opiekania

- Opiekanie to proces, który odbywa się w dwóch etapach. W pierwszej fazie następuje odparowanie wilgoci z chleba, a w drugiej jest pieczywo jest opiekane.
- Stopień wypieczenia zależy od rodzaju, wielkości i świeżości chleba.
- Do opiekania świeżego chleba potrzeba więcej czasu, ponieważ wilgoć w nim musi najpierw odparować, zanim będzie można upiec chleb. Dlatego wymaga ustawienia wyższego stopnia intensywności przyrumienienia. Chleb pełnoziarnisty, grubsze kromki chleba, krojone bułki i bagietki również wymagają ustawienia wyższego stopnia intensywności opiekania.
- Starsze pieczywo, które nie zawiera tak dużo wilgoci jak świeże pieczywo, będzie opiekane przez krótszy czas i dlatego wymaga ustawienia niższego stopnia intensywności opiekania niż zwykle.
- Mniejsze i cieńsze kromki chleba opiekają szybciej niż większe i grubsze kromki.
- Jeśli opiekasz tylko jedną kromkę chleba, ustaw poziom opiekania niższy niż w przypadku opiekania dwóch kromek jednocześnie.

CZYSZCZENIE I KONSERWACJA

- Toster należy umyć po każdym użyciu. Przed czyszczeniem upewnij się, czy urządzenie jest odłączone od gniazdka sieciowego i pozostaw je do wystygnięcia.
- Wyciągnij tacę z okruskami z tosteru i usuń okruszki, wytrzyj ją czystą, suchą szmatką i włóż z powrotem na miejsce. Po każdym użyciu opiekacza wyczyść tacę na okruszki. Zadbaj o to, by nie doszło do gromadzenia się okruszków. Mogłoby to spowodować wzniecenie ognia.
- Aby usunąć okruszki z wnętrza urządzenia, obróć toster do góry dnem i ostrożnie potrząśnij resztkami chleba nad koszem na śmieci.
- Powierzchnię zewnętrzną urządzenia wytrzyj suchą lub delikatnie zwilżoną ściereczką, a następnie wytrzyj do sucha. Zadbaj o to, aby do wnętrza tosteru nie przedostała się woda ani wilgoć.
- Do czyszczenia urządzenia nie używaj nigdy środków czyszczących powodujących ścieranie, benzyny lub rozpuszczalnika itp.
- Aby zapobiec ewentualnemu porażeniu prądem elektrycznym, nie zanurzaj urządzenia ani jego kabla sieciowego w wodzie lub innej cieczy.

DANE TECHNICZNE

Znamionowy zakres napięcia.....220–240 V~
Częstotliwość znamionowa.....50–60 Hz
Nominalny pobór mocy.....780–930 W

Zmiany w tekście i parametrach technicznych zastrzeżone.

WSKAZÓWKI I INFORMACJE DOTYCZĄCE GOSPODARKI ZUŻYTYM OPAKOWANIEM

Zużyte opakowanie należy przekazać na miejsce wyznaczone do składowania odpadu przez lokalny urząd.

UTYLIZACJA ZUŻYTYCH URZĄDZEŃ ELEKTRYCZNYCH I ELEKTRONICZNYCH



Ten symbol umieszczony na produkcie lub w jego dokumentacji przewodniej oznacza, że zużyte urządzenia elektryczne i elektroniczne nie mogą być wyrzucane wraz ze zwykłym odpadem komunalnym. Aby je prawidłowo zutylizować, odnowić lub poddać recyklingowi, przekaż te wyroby do właściwych punktów zbiórki odpadów.

W niektórych państwach Unii Europejskiej lub innych krajach europejskich można zwrócić produkt lokalnemu sprzedawcy przy zakupie nowego produktu będącego jego odpowiednikiem. Prawidłowo utylizując produkt, pomagasz zachować cenne źródła surowców naturalnych i przeciwdziałasz ich negatywnemu wpływowi na środowisko naturalne i zdrowie ludzkie, który mógłby być wynikiem nieodpowiedniej utylizacji odpadów. Szczegółowych informacji udzieli najbliższy lokalny urząd lub najbliższy punkt zbiórki odpadów.

Za nieprawidłową utylizację tego rodzaju odpadów mogą być nakładane kary zgodnie z lokalnymi przepisami.

Dotyczy podmiotów gospodarczych z krajów Unii Europejskiej

Chcąc zutylizować urządzenia elektryczne i elektroniczne, zwróć się o potrzebne informacje do sprzedawcy lub dostawcy wyrobu.

Utylizacja wyrobów w krajach spoza Unii Europejskiej

Ten symbol obowiązuje w Unii Europejskiej. Chcąc zutylizować ten wyrób, zwróć się o potrzebne informacje dotyczące prawidłowego sposobu utylizacji do lokalnych urzędów lub dostawcy wyrobu.



Ten produkt spełnia wszelkie podstawowe wymogi dyrektyw UE, które go dotyczą.

