

# PHILIPS

Professional  
Monitor

Brilliance 7000



27B1U7903

## PL

Podręcznik użytkownika

Serwis i gwarancja

Rozwiązywanie problemów i FAQ

1

35

39

---

Zarejestruj produkt i uzyskaj pomoc pod adresem [www.philips.com/welcome](http://www.philips.com/welcome)

# Spis treści

<b>1. Ważne</b> .....	<b>1</b>
1.1 Środki bezpieczeństwa i konserwacja .....	1
1.2 Konwencje zapisu .....	4
1.3 Usuwanie produktu i materiałów opakowania .....	5
<b>2. Ustawienia monitora</b> .....	<b>6</b>
2.1 Instalacja .....	6
2.2 Działanie monitora .....	9
2.3 Zdejmij zespół podstawy do montażu VESA .....	13
2.4 MultiView .....	14
<b>3. Optymalizacja obrazu</b> .....	<b>16</b>
3.1 SmartImage .....	16
3.2 SmartContrast .....	18
3.3 Dostosowywanie przestrzeni barwowej i wartości koloru ...	19
3.4 LightSensor .....	20
3.5 Adaptive Sync .....	20
3.6 HDR .....	21
<b>4. Informacje o monitorze dokującym Thunderbolt™</b> .....	<b>22</b>
4.1 Dokowanie przez Thunderbolt™ 4 .....	22
4.2 Dokowanie przez USB-C .....	22
<b>5. Funkcja PowerSensor™</b> .....	<b>23</b>
<b>6. Funkcja łączenia łańcuchowego</b> .....	<b>25</b>
<b>7. Zaprojektowany, aby zapobiegać syndromowi widzenia komputerowego (CVS)</b> .....	<b>26</b>
<b>8. Dane techniczne</b> .....	<b>27</b>
8.1 Rozdzielczość i tryby ustawień wstępnych .....	31
<b>9. Zarządzanie zasilaniem</b> .....	<b>34</b>
<b>10. Serwis i gwarancja</b> .....	<b>35</b>
10.1 Zasady firmy Philips dotyczące defektu pikseli monitorów z płaskim panelem .....	35
10.2 Serwis i gwarancja .....	38
<b>11. Rozwiązywanie problemów i FAQ</b> .....	<b>39</b>
11.1 Rozwiązywanie problemów ..	39
11.2 Ogólne pytania FAQ .....	41

---

# 1. Ważne

Ten elektroniczny podręcznik użytkownika jest przeznaczony dla wszystkich użytkowników monitora Philips. Należy poświęcić trochę czasu na przeczytanie tego podręcznika użytkownika, przed rozpoczęciem używania monitora. Zawiera on ważne informacje i uwagi dotyczące używania monitora.

Produkt firmy Philips jest objęty gwarancją pod warunkiem właściwej obsługi i używania go zgodnie z przeznaczeniem i z właściwymi instrukcjami obsługi oraz po przedstawieniu oryginału faktury lub paragonu kasowego, zawierającego datę zakupu, nazwę dostawcy oraz model i numer seryjny produktu.

## 1.1 Środki bezpieczeństwa i konserwacja

---

### Ostrzeżenia

Używanie elementów sterowania, regulacji lub innych procedur niż te, które opisano w niniejszej dokumentacji, może spowodować porażenie prądem i/lub zagrożenia mechaniczne.

Podczas podłączania i użytkowania twojego monitora komputerowego należy przeczytać instrukcje i postępować zgodnie z nimi.

### Działanie

- Monitor należy chronić przed bezpośrednim światłem słonecznym, bardzo silnym, jasnym światłem i trzymać go z dala od źródła ciepła. Długotrwała ekspozycja na tego rodzaju środowisko, może spowodować rozbarwienie i uszkodzenie monitora.
- Wyświetlacz należy trzymać z dala od oleju. Olej może zniszczyć plastikową pokrywę wyświetlacza, co spowoduje utratę gwarancji.
- Należy usunąć jakiegokolwiek obiekty, które mogą blokować szczeliny wentylacyjne lub uniemożliwić prawidłowe chłodzenie elementów elektronicznych monitora.
- Nie wolno blokować szczelin wentylacyjnych obudowy.
- Podczas ustawiania monitora należy upewnić się, że zapewniony jest łatwy dostęp do wtyki i gniazda zasilania.
- Jeśli monitor został wyłączony poprzez odłączenie kabla zasilającego lub przewodu prądu stałego, w celu uzyskania normalnego działania, należy poczekać 6 sekund przed ponownym podłączeniem kabla zasilającego lub przewodu prądu stałego.
- Przez cały czas eksploatacji monitora, należy używać przewodów zasilających z certyfikatem, dostarczonych przez firmę Philips. Brak przewodu zasilającego należy zgłosić do lokalnego punktu serwisowego. (Sprawdź informacje kontaktowe podane w podręczniku Ważne informacje.)
- Należy używać z określonym zasilaniem. Monitor należy używać wyłącznie z określonym zasilaniem. Nieprawidłowe napięcie zasilania będzie skutkowało nieprawidłowym działaniem i może spowodować pożar albo porażenie prądem elektrycznym.
- Należy chronić kabel. Nie należy ciągnąć lub zginać kabla

zasilającego i kabla sygnałowego. Nie należy umieszczać monitora lub jakichkolwiek ciężkich obiektów na kablach, uszkodzenie kabli może spowodować pożar lub porażenie prądem elektrycznym.

- W czasie działania nie należy narażać monitora na silne drgania lub uderzenia.
- Aby uniknąć potencjalnego uszkodzenia, na przykład odklejanie panela przez ramkę, monitora nie należy nachylać w dół pod kątem większym niż 5 stopni. Nachylenie w dół pod kątem większym niż 5 stopni, może spowodować uszkodzenie nie objęte gwarancją.
- Podczas działania lub przenoszenia nie należy uderzać lub dopuszczać do upadku monitora.
- Urządzenia nie będzie używane w domu lub w podobnych środowiskach instalacji, gdzie dostęp do urządzenia mogą mieć dzieci.
- Do portu Thunderbolt™ można podłączać wyłącznie określone urządzenia z niepalną obudową, zgodne z normą IEC 62368-1 lub IEC 60950-1.
- Zbyt długie patrzenie na ekran monitora może być przyczyną zmęczenia oczu. Bardziej zalecane jest robienie krótszych a częstszych przerw w pracy niż dłuższych i rzadszych. Na przykład przerwa trwająca 5–10 minut po 50–60 minutach ciągłego patrzenia na ekran jest lepszym rozwiązaniem niż 15-minutowa przerwa co dwie godziny. Poniższe czynności pomogą w uniknięciu zmęczenia oczu podczas ciągłego korzystania z monitora:
  - Patrzenie na obiekty znajdujące się w różnych odległościach

po długim czasie patrzenia na ekran.

- Świadome częste mruganie podczas pracy.
- Zamknięcie oczu i delikatne obracanie nimi w celu rozluźnienia.
- Ustawienie monitora pod odpowiednim kątem i na wysokości dostosowanej do wzrostu użytkownika.
- Ustawienie odpowiedniego poziomu jasności i kontrastu.
- Dostosowanie oświetlenia w pomieszczeniu tak, aby było zbliżone do jasności ekranu; unikanie światła jarzeniowego i powierzchni słabo odbijających światło.
- Wizyta u lekarza po wystąpieniu niepokojących objawów.

#### Konserwacja

- Aby chronić monitor przed możliwym uszkodzeniem nie należy nadmiernie naciskać na panel LCD. Podczas przenoszenia monitora, przy podnoszeniu należy chwycić za ramę; nie należy podnosić monitora umieszczając ręce lub palce na panelu LCD.
- Środki czyszczące na bazie oleju mogą uszkodzić plastikowe części, co spowoduje utratę gwarancji.
- Jeśli monitor nie będzie używany w dłuższym okresie czasu, należy go odłączyć od zasilania.
- Przed czyszczeniem lekko zwilżoną szmatką należy odłączyć monitor od zasilania. Ekran można wycierać suchą szmatką, przy wyłączonym zasilaniu. Jednakże, nigdy nie należy używać do czyszczenia monitora rozpuszczalników organicznych, takich jak alkohol lub opartych na amoniaku płynów.

- Aby uniknąć ryzyka porażenia lub trwałego uszkodzenia zestawu, nie należy narażać monitora na działanie kurzu, deszczu, wody, lub nadmiernej wilgoci.
- Po zamoczeniu monitora, należy go jak najszybciej wytrzeć suchą szmatką.
- Jeśli do wnętrza monitora przedostanie się obca substancja lub woda, należy natychmiast wyłączyć zasilanie i odłączyć przewód zasilający. Następnie, należy usunąć obcą substancję lub wodę i wysłać monitor do punktu naprawczego.
- Nie należy przechowywać lub używać monitora w miejscach narażonych na oddziaływanie ciepła, bezpośredniego światła słonecznego lub ekstremalnie niskich temperatur.
- Aby zapewnić najlepsze funkcjonowanie monitora i jego długą żywotność należy go używać w miejscach, w których temperatura i wilgotność mieści się w podanym zakresie.
  - Temperatura:
    - 0–35°C 32–95°F (HDR)
    - 0–40°C 32–104°F (SDR)
  - Wilgotność: 20 – 80% RH

#### Ważne informacje dotyczące wypalania obrazu/powidoku

- Po pozostawieniu monitora bez nadzoru należy zawsze uaktywniać program wygaszacza ekranu z ruchomym obrazem. Aby zapobiec pozostawianiu na monitorze trwałego, statycznego obrazu należy zawsze uaktywniać aplikację do okresowego odświeżania ekranu. Wydłużone nieprzerwane wyświetlanie stałych lub nieruchomych obrazów,

może spowodować na ekranie „wypalenie”, znane również jako „powidok” lub „poobraz”.

- „Wypalenie”, „poobraz” lub „powidok” to dobrze znane zjawisko dotyczące technologii LCD. W większości przypadków, „wypalenie” lub „powidok” albo „poobraz” znika stopniowo po pewnym czasie od wyłączenia zasilania.

#### Ostrzeżenie

Nie uaktywnianie wygaszacza ekranu lub aplikacji okresowego odświeżania ekranu, może spowodować poważne symptomy „wypalenia” lub „poobrazu” albo „powidoku”, które nie znikną i nie można będzie ich naprawić. Wspomniane uszkodzenie nie podlega gwarancji.

#### Serwis

- Pokrywę obudowy może otwierać wyłącznie wykwalifikowany personel serwisu.
- Jeśli wymagane są jakiegokolwiek dokumenty dotyczące naprawy lub integracji należy się skontaktować z lokalnym punktem serwisowym. (Sprawdź informacje kontaktowe podane w podręczniku Ważne informacje.)
- Informacje dotyczące transportu, można uzyskać w części „Specyfikacje techniczne”.
- Nie wolno pozostawiać monitora w samochodzie/bagażniku nagrzanym bezpośrednimi promieniami słońca.

#### Uwaga

Jeśli monitor nie działa normalnie, lub gdy nie ma pewności, którą procedurę zastosować podczas wykonywania instrukcji działania należy skontaktować się z technikiem serwisu.

## 1.2 Konwencje zapisu

---

Konwencje zapisu zastosowane w niniejszym dokumencie wykorzystują następujące elementy:

### Uwagi, przestrogi i ostrzeżenia

W tej instrukcji pewne bloki tekstu mogą być wyróżnione poprzez zastosowanie pogrubienia lub pochylenia czcionki, mogą też towarzyszyć im ikony. Bloki takie zawierają uwagi, przestrogi lub ostrzeżenia. Są one wykorzystywane w następujący sposób:

#### Uwaga

Ta ikona wskazuje ważną informację i poradę, pomocną w lepszym wykorzystaniu możliwości sprzętu.

#### Przestroga

Ta ikona wskazuje informację, jak uniknąć potencjalnego uszkodzenia sprzętu lub utraty danych.

#### Ostrzeżenie

Ta ikona wskazuje możliwość powstania zagrożenia dla zdrowia lub życia oraz wskazuje sposób uniknięcia problemu.

Niektóre ostrzeżenia mogą mieć inną formę oraz występować bez ikon.

W takich przypadkach określony sposób prezentacji ostrzeżenia jest wskazywany przez odpowiednie przepisy.

### 1.3 Usuwanie produktu i materiałów opakowania

---

WEEE (Waste Electrical and Electronic Equipment [Utylizacja odpadów elektrycznych i elektronicznych])



This marking on the product or on its packaging illustrates that, under European Directive 2012/19/EU governing used electrical and electronic appliances, this product may not be disposed of with normal household waste. You are responsible for disposal of this equipment through a designated waste electrical and electronic equipment collection. To determine the locations for dropping off such waste electrical and electronic, contact your local government office, the waste disposal organization that serves your household or the store at which you purchased the product.

Your new monitor contains materials that can be recycled and reused. Specialized companies can recycle your product to increase the amount of reusable materials and to minimize the amount to be disposed of.

All redundant packing material has been omitted. We have done our utmost to make the packaging easily separable into mono materials.

Please find out about the local regulations on how to dispose of your old monitor and packing from your sales representative.

### Taking back/Recycling Information for Customers

Philips establishes technically and economically viable objectives to optimize the environmental performance of the organization's product, service and activities.

From the planning, design and production stages, Philips emphasizes the importance of making products that can easily be recycled. At Philips, end-of-life management primarily entails participation in national take-back initiatives and recycling programs whenever possible, preferably in cooperation with competitors, which recycle all materials (products and related packaging material) in accordance with all Environmental Laws and taking back program with the contractor company.

Your display is manufactured with high quality materials and components which can be recycled and reused.

To learn more about our recycling program please visit

<http://www.philips.com/a-w/about/sustainability.html>

## 2. Ustawienia monitora

### 2.1 Instalacja

#### 1 Zawartość opakowania

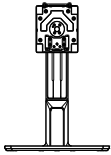
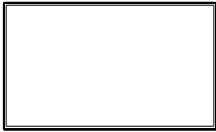

Power



\*HDMI



\*DP



\*Thunderbolt™ 4



\*USB C-A

\*Zależnie od regionu

#### 2 Instalacja podstawy

1. Przytrzymaj statyw obydwoma rękami. Delikatnie doczep statyw do mocowania VESA aż do zatrzaśnięcia.

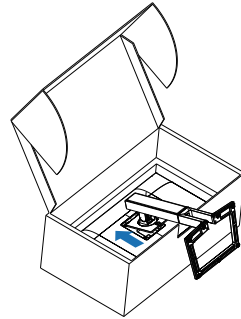

2. Po zainstalowaniu podstawy przytrzymaj ją dwoma rękoma i podnieś monitor.

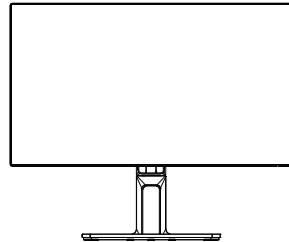



### 3 Podłączenie do komputera PC

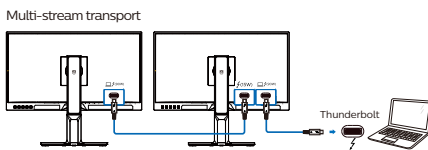
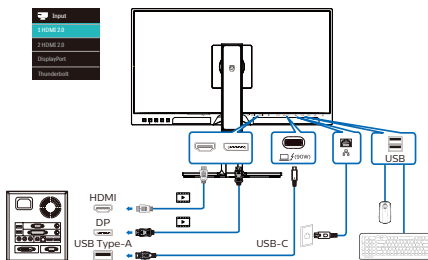
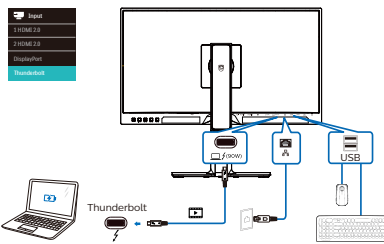
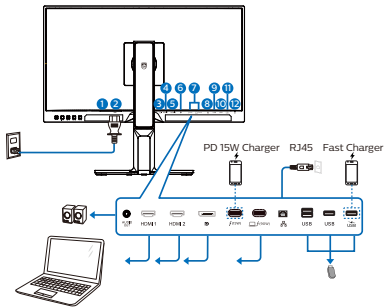

- 1 Włącznik zasilania
- 2 Wejście zasilania prądem zmiennym
- 3 Wyjście audio
- 4 Wejście HDMI 1
- 5 Wejście HDMI 2
- 6 Wejście DisplayPort
- 7 Wejście Thunderbolt™ 4 (90W)/ wyjście Thunderbolt™ 4 (15W)

- Wejście Thunderbolt™ 4 (90W): Wyjście wideo (tryb DP 1.4 ALT), PD 90 W, transfer danych.
- Wyjście Thunderbolt™ 4 (15W): PD 15 W, pobieranie danych.
- Połączenie łańcuchowe Thunderbolt: najpierw połącz wejście Thunderbolt (90W), a następnie wyjście Thunderbolt (15W) w celu obsługi wyjścia sygnału. (Zapoznaj się z rozdziałem: Funkcja łączenia łańcuchowego).
- 8 Wejście RJ45
- 9 Port USB pobierania danych
- 10 Port USB pobierania danych
- 11 Port USB pobierania danych/szybka ładowarka USB
- 12 Blokada Kensington zabezpieczenia przed kradzieżą

### Połączenie z komputerem PC

1. Podłącz pewnie przewód zasilający do złącza z tyłu monitora.
2. Wyłącz komputer i odłącz kabel zasilający.
3. Podłącz kable sygnałowe monitora do złącza wideo w tylnej części komputera.
4. Podłącz kabel zasilający komputera i monitora do pobliskiego gniazda.
5. Włącz komputer i monitor. Jeśli na monitorze pojawi się obraz, oznacza to, że instalacja została zakończona.

## 4 Instalacja sterownika USB dla złącza RJ45

Przed rozpoczęciem korzystania z monitora dokującego Thunderbolt™ należy zainstalować sterownik USB.

„Sterowniki LAN” można pobrać ze strony pomocy technicznej firmy Philips.

Należy wykonać poniższe kroki instalacji:

1. Zainstaluj sterownik LAN pasujący do systemu.
2. Aby kontynuować instalację, kliknij dwukrotnie, aby zainstalować i wykonaj wyświetlone w oknie instrukcje.
3. Po ukończeniu instalacji wyświetlony zostanie komunikat „success” (powodzenie).
4. Gdy instalacja zostanie zakończona, uruchom ponownie komputer.
5. Na liście zainstalowanych programów widoczna będzie pozycja „Realtek USB Ethernet Network Adapter”.
6. Zalecane jest okresowe sprawdzanie dostępności zaktualizowanego sterownika za pomocą powyższego łącza.

### Uwaga

[W razie potrzeby należy skontaktować się z infolinią serwisową firmy Philips w sprawie narzędzia do klonowania adresu MAC.](#)

## 5 Koncentrator USB

Aby zachować zgodność z międzynarodowymi standardami dotyczącymi energii w trybie gotowości wyłączenia zasilania, koncentrator/porty tego wyświetlacza są wyłączenia.

Podłączone urządzenia USB w tym stanie nie będą działać.

Aby na stałe ustawić funkcję USB na stan “WŁĄCZENIE”, należy przejść do menu OSD, a następnie wybrać “Tryb gotowości USB” i przełączyć na stan “WŁĄCZENIE”. Jeśli monitor zostanie wyzerowany do ustawień fabrycznych w menu OSD należy ustawić “Tryb gotowości USB” na “WŁ.”.

## 6 Ładowanie USB

Ten wyświetlacz ma porty USB z obsługą standardowego wyjścia zasilania, włącznie z funkcją ładowania USB (oznaczone ikoną zasilania ). Przykładowo, porty te można używać do ładowania smartfona lub do zasilania zewnętrznego dysku twardego. Aby można było korzystać z tej funkcji, musi być przez cały czas WŁĄCZONE zasilanie wyświetlacza.

Niektóre wybrane wyświetlacze Philips mogą nie zasilać lub nie ładować urządzenia, po przejściu do trybu “Uśpienie/Gotowość” (Biała, migająca dioda LED zasilania). W takim przypadku, należy przejść do menu OSD i wybrać “USB Standby Mode”, a następnie, przełączyć funkcję na tryb “WŁĄCZENIE” (domyślne ustawienie = WYŁĄCZENIE). Pozwoli to na utrzymanie aktywności funkcji zasilania USB i ładowania nawet wtedy, gdy monitor znajduje się w trybie uśpienia/gotowość.

Audio	USB-C Setting	High Data Speed
	USB Standby Mode	Off ✓
Color		
Language		
OSD Setting		
USB Setting		
Setup		

## 2.2 Działanie monitora

### 1 Opis przycisków sterowania

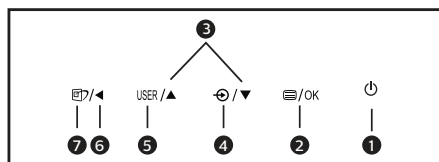
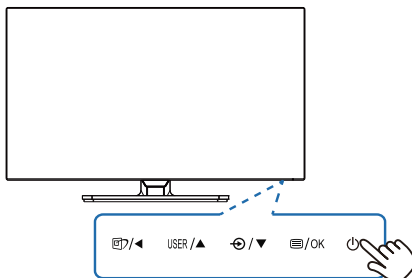

1		WŁĄCZENIE i WYŁĄCZENIE zasilania monitora.
2		Dostęp do menu OSD. Potwierdzenie regulacji OSD.
3		Dopasowanie menu OSD.
4	USER	Klawisz preferencji użytkownika. W menu ekranowym można skonfigurować własny zestaw preferencji wywoływany „klawiszem użytkownika”.
5		Zmiana źródła wejścia sygnału.
6		Powrót do poprzedniego poziomu menu OSD.

### Uwaga

Po WYŁĄCZENIU monitora w dowolnym czasie przełącznikiem zasilania, wszystkie porty USB będą miały WYŁĄCZONĄ funkcję zasilania.

### Ostrzeżenie:

Urządzenia bezprzewodowe USB 2,4GHz, takie jak, mysz bezprzewodowa, klawiatura i słuchawki, mogą być zakłócane przez wysokiej szybkości sygnału urządzenia USB 3,2, a w rezultacie może to spowodować zmniejszoną efektywność transmisji radiowej. W takim przypadku w celu zmniejszenia efektów zakłócenia należy wypróbować następujące metody.







- Należy trzymać odbiorniki USB2,0 z dala od portu połączenia USB3,2.
- Użyj standardowy przedłużacz USB lub hub USB do zwiększenia odległości pomiędzy bezprzewodowym odbiornikiem i portem połączenia USB3,2.

7		<p>SmartImage. Do wyboru jest kilka opcji: Łatwe czytanie, Biuro, Zdjęcia, Filmy, Gry, Ekonomiczny, Tryb LowBlue, SmartUniformity, Wył. Gdy monitor zacznie odbierać sygnał HDR, wyświetlone zostanie menu HDR funkcji SmartImage: Do wyboru jest kilka opcji: HDR Premium, Efekt HDR, Ciepłe HDR, DisplayHDR 1400, Podstawowy HDR, Wył.</p>
---	---	--

## 2 Opis menu ekranowego OSD

Co to jest On-Screen Display (OSD)?

On-Screen Display (OSD) to funkcja dostępna we wszystkich monitorach LCD Philips. Umożliwia ona regulację przez użytkownika parametrów wyświetlania ekranu lub bezpośredni wybór funkcji monitorów w oknie instrukcji ekranowych. Przyjazny dla użytkownika interfejs ekranowy jest pokazany poniżej:

 PowerSensor	On	0
	Off	✓
 LightSensor		
 LowBlue Mode		
 Input		
 Picture		
 PBP		
▼		

Podstawowe i proste instrukcje dotyczące przycisków sterowania

W przedstawionym menu ekranowym można wybierać pozycje kursorem za pomocą przycisków ▼▲ z tyłu monitora i zatwierdzać wybór lub zmianę przyciskiem OK.

### Menu OSD

Poniżej zamieszczony jest widok ogólny struktury menu ekranowego OSD. Można go wykorzystać jako punkt odniesienia przy późniejszym wykonywaniu różnych regulacji.

Main menu	Sub menu		
PowerSensor	On	0, 1, 2, 3, 4	
	Off		
LightSensor	On		
	Off		
LowBlue Mode	On	1, 2, 3, 4	
	Off		
Input	1 HDMI 2.0		
	2 HDMI 2.0		
	DisplayPort		
	Thunderbolt		
	Auto		
Picture	SmartImage	On, Off	
	SmartImage HDR	EasyRead/Office/Photo/Movie/ Game/Economy/LowBlue Mode/ SmartUniformity/Off	
	Adaptive Sync	HDR Premium/HDR Effect/ HDR Warm/DisplayHDR 1400/ HDR Basic/Off	
	Picture Format	On, Off	
	Brightness	Wide screen, 4:3, 1:1	
	Contrast	0~100	
	HDR Local Dimming	0~100	
	SDR Local Dimming	On, Off	
	Sharpness	On, Off	
	Black Level	0~100	
	Hue	0~100	
	Saturation	0~100	
	6 Colors	Red: 0~100	
		Magenta: 0~100	
		Blue: 0~100	
		Cyan: 0~100	
		Green: 0~100	
Yellow: 0~100			
SmartResponse	Off, Fast, Faster, Fastest		
SmartContrast	On, Off		
Gamma	1.8, 2.0, 2.2, 2.4, 2.6		
Pixel Orbiting	On, Off		
Over Scan	On, Off		
PBP	PBP Mode	Off, PBP	
	PBP Input	1 HDMI 2.0, 2 HDMI 2.0, DisplayPort, Thunderbolt	
	Swap		
Audio	Volume	0~100	
	Mute	On, Off	
	Audio Source	HDMI, HDMI2, DisplayPort, Thunderbolt	
Color	Color Temperature	Native, 5000K, 6500K, 7500K, 8200K, 9300K, 11500K	
	Color Space	NTSC, sRGB, Adobe RGB, DCI-P3, Rec. 2020, Rec. 709, D-mode	
	User Define	Red: 0~100	
Green: 0~100			
Blue: 0~100			
Language	English, Deutsch, Español, Ελληνικά, Français, Italiano, Magyar, Nederlands, Português, Português do Brasil, Polski, Русский, Svenska, Suomi, Türkçe, Čeština, Українська, 繁体中文, 繁體中文, 日本語, 한국어		
OSD Setting	Horizontal	0~100	
	Vertical	0~100	
	Transparency	Off, 1, 2, 3, 4	
	OSD Time Out	5s, 10s, 20s, 30s, 60s	
	User Key	Volume	
MultiView			
Brightness			
Color Space			
USB Setting	USB-C Setting	High Data Speed, High Resolution	
	USB Standby Mode	On, Off	
Setup	Power LED	0, 1, 2, 3, 4	
	Resolution Notification	On, Off	
	Reset	Yes, No	
	Information		

### 3 Powiadomienie o rozdzielczości

Ten monitor działa optymalnie przy jego rozdzielczości oryginalnej, 3840 x 2160. Po uruchomieniu monitora przy innej rozdzielczości, na ekranie zostanie wyświetlony komunikat alarmu: Najlepsze wyniki daje ustawienie 3840 x 2160.

Alarm dotyczący wyświetlania w innej rozdzielczości niż rozdzielczość oryginalna, można wyłączyć w menu Setup (Ustawienia) OSD (On Screen Display).

### 4 Funkcje fizyczne

#### Nachylenie

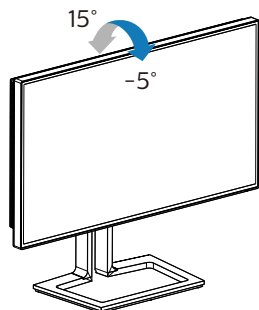

#### Obracanie

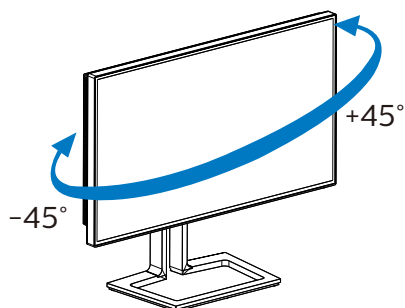

### Regulacja wysokości

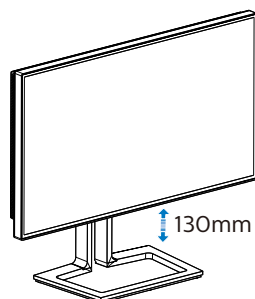

### Przestawianie ekranu

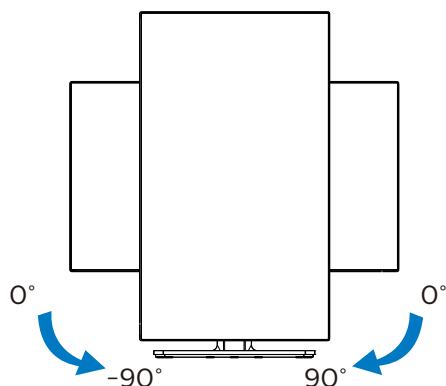

#### Ostrzeżenie

- Aby uniknąć potencjalnego uszkodzenia ekranu, takiego jak odklejanie panela przez ramkę, monitora nie należy nachylać w dół pod kątem większym niż 5 stopni.
- Podczas regulacji kąta monitora nie należy naciskać ekranu. Należy chwytać wyłącznie za ramkę.

## 2.3 Zdejmij zespół podstawy do montażu VESA

Przed rozpoczęciem demontażu podstawy monitora należy wykonać wymienione poniżej instrukcje, aby uniknąć możliwych uszkodzeń lub obrażeń.

1. Wysuń wspornik podstawy monitora na maksymalną wysokość.

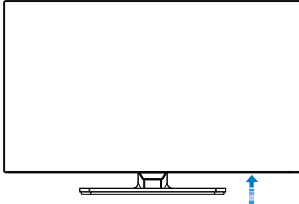

2. Połóż monitor ekranem w dół na gładkiej powierzchni. Należy uważać, aby nie zarysować lub nie uszkodzić ekranu. Następnie podnieś podstawę monitora.

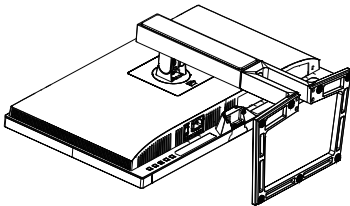

3. Trzymając wciśnięty przycisk blokady, przechył podstawę i wysuń ją.

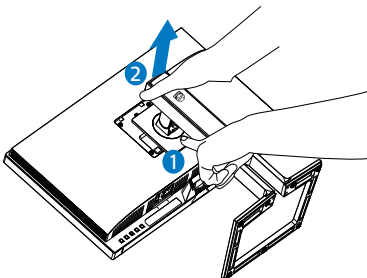

### ⚠ Uwaga

Ten monitor umożliwia montaż w standardzie montażowym VESA 100mm x 100mm. Wkręt montażowy VESA M4. W przypadku montażu na ścianie zawsze należy kontaktować się z producentem.

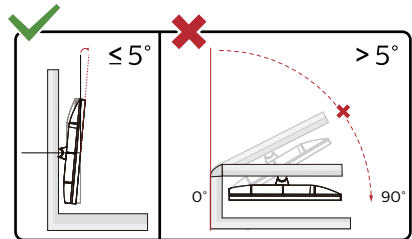
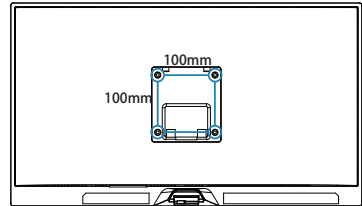

\* Konstrukcja wyświetlacza może się różnić od pokazanej na ilustracji.

### ⚠ Ostrzeżenie

- Aby uniknąć potencjalnego uszkodzenia ekranu, takiego jak odklejenie panela przez ramkę, monitora nie należy nachylać w dół pod kątem większym niż 5 stopni.
- Podczas regulacji kąta monitora nie należy naciskać ekranu. Należy chwytać wyłącznie za ramkę.

## 2.4 MultiView

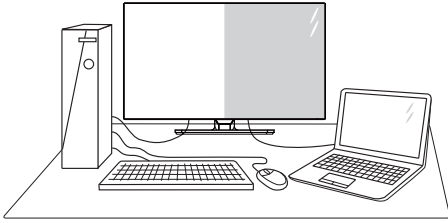

### 1 Co to jest?





Multiview to funkcja umożliwiająca aktywne podłączenie i równoczesne wyświetlanie obok siebie obrazu z kilku źródeł, na przykład z notebooka i z komputera. Ułatwia to znacznie wykonywanie złożonych zadań.







### 2 Dlaczego jest mi to potrzebne?

Dzięki temu wysokorozdzielczy monitor Philips MultiView pozwala wygodnie pracować z wieloma urządzeniami w biurze lub w domu. Na ekranie widoczny będzie obraz z wielu źródeł równocześnie. Na przykład: Można w małym oknie oglądać i słuchać aktualnych wiadomości, pracując jednocześnie nad swoim blogiem, albo redagować arkusz Excel z ultrabooka, jednocześnie korzystając z plików otwarte przez zabezpieczoną firmową sieć intranet.

### 3 Jak włączyć funkcję MultiView przez menu ekranowe?

1. Naciśnij przycisk  z tyłu monitora, aby przejść do menu ekranowego.

	PowerSensor	PBP Mode	Off
	LightSensor	PBP Input	2 HDMI 2.0
	LowBlue Mode	Swap	
	Input		
	Picture		
	PBP		

2. Naciśnij przycisk  lub , aby wybrać menu główne [PBP], a następnie naciśnij przycisk OK.
3. Naciśnij przycisk  lub  aby wybrać pozycję [PBP Mode] (Tryb PBP), a następnie naciśnij przycisk OK.
4. Naciśnij przycisk  lub , aby wybrać pozycję [PBP].
5. Teraz można się cofnąć, aby wybrać ustawienie [PBP Mode] (Tryb PBP), [PBP Input] (Wejście PBP), [Swap] (Zamiana).
6. Naciśnij przycisk OK, aby potwierdzić wybór.

### 4 MultiView w menu ekranowym [PBP]: obraz obok obrazu

Otwarcie okna podrzędnego zawierającego obraz z innego źródła obok głównego.

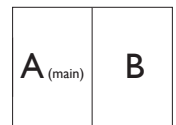

Jeśli źródło sygnału podrzędnego nie zostanie wykryte:



### Uwaga

W trybie PBP na górze i na dole ekranu pojawiają się czarne pasy, aby zapewnić właściwe proporcje obrazu. Aby obok siebie wyświetlane były pełne ekrany,



należy dostosować rozdzielczość urządzeń. Dzięki temu na monitorze obok siebie wyświetlone zostaną ekrany z 2 urządzeń źródłowych bez czarnych pasów.

- Wejście PBP: Do wyboru są różne źródła dodatkowego wejściowego sygnału wideo: [1 HDMI 2.0], [2 HDMI 2.0], [DisplayPort] i [Thunderbolt].

W tabeli poniżej zebrano informacje o zgodności głównego i dodatkowego źródła sygnału.

		MOŻLIWOŚĆ POD-ŹRÓDŁA (x1)			
		1 HDMI 2.0	2 HDMI 2.0	DisplayPort	Thunderbolt™4
ŹRÓDŁO GŁÓWNE (x1)	Wejścia				
	1 HDMI 2.0	•	•	•	•
	2 HDMI 2.0	•	•	•	•
	DisplayPort	•	•	•	•
	Thunderbolt™4	•	•	•	•

- [Swap] (Zamiana): Główne i dodatkowe źródło sygnału zostają zamienione na ekranie.

Zamiana źródła A i B w trybie [PBP]:



- Off (Wył.): Wyłączenie funkcji MultiView.

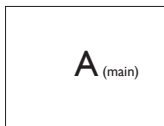

### Uwaga

Po użyciu opcji Zamiana źródła sygnału audio i wideo zostaną zamienione równocześnie.

## 3. Optymalizacja obrazu

### 3.1 SmartImage

#### 1 Co to jest?

Funkcja SmartImage udostępnia ustawienia wstępne optymalizujące obraz dla różnego rodzaju treści, dynamicznie dostosowując jasność, kontrast, kolor i ostrość w czasie rzeczywistym. Niezależnie od pracy z aplikacjami tekstowymi, wyświetlania obrazów czy oglądania filmów, funkcja SmartImage Philips zapewnia doskonałe, zoptymalizowane działanie monitora.

#### 2 Dlaczego jest mi to potrzebne?



Wymagany jest monitor zapewniający zoptymalizowane wyświetlanie wszystkich ulubionych rodzajów treści, a oprogramowanie SmartImage dynamicznie dostosowuje jasność, kontrast, kolor i ostrość w czasie rzeczywistym w celu poprawy wrażen podczas oglądania obrazu na monitorze.

#### 3 Jak to działa?

SmartImage to zastrzeżona, wiodąca technologia firmy Philips analizująca wyświetlane na ekranie treści. Na podstawie wybranego scenariusza funkcja SmartImage dynamicznie poprawia kontrast, nasycenie kolorów oraz ostrość obrazów, poprawiając wygląd wyświetlanych elementów – a wszystko to w czasie rzeczywistym, po naciśnięciu jednego przycisku.

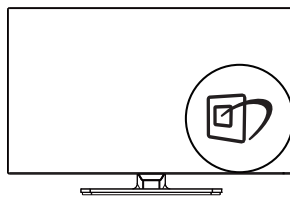
#### 4 Jak włączyć funkcję SmartImage?





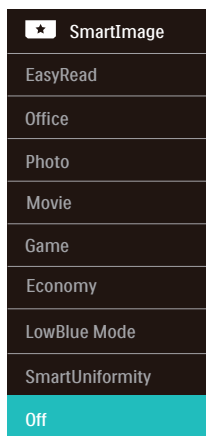

1. Naciśnij , aby uruchomić menu ekranowe SmartImage.
2. Kontynuuj naciskanie   w celu przełączenia pomiędzy EasyRead, Biuro, Zdjęcia, Filmy, Gry, Ekonomiczny, Tryb LowBlue, SmartUniformity i Wył.
3. Menu ekranowe SmartImage będzie widoczne na ekranie przez 5 sekund; w celu potwierdzenia można także nacisnąć przycisk „OK”.

Dostępnych jest kilka opcji: EasyRead, Biuro, Zdjęcia, Filmy, Gry, Ekonomiczny, Tryb LowBlue, SmartUniformity i Wył.



- EasyRead: Pomaga w poprawieniu czytania tekstu w oparciu o takie aplikacje jak ebook PDF. Poprzez użycie specjalnego algorytmu, który zwiększa kontrast i ostrość krawędzi tekstu, wyświetlacz

- jest zoptymalizowany do bezstresowego czytania, poprzez regulację jasności, kontrastu i temperatury barwowej monitora.
- Office (Biuro): Uwydatnia tekst i obniża jasność w celu zwiększenia czytelności i zmniejszenia zmęczenia oczu. Tryb ten znacząco poprawia czytelność i wydajność podczas pracy z arkuszami kalkulacyjnymi, plikami PDF, zeskanowanymi artykułami lub innymi ogólnymi aplikacjami biurowymi.
  - Photo (Zdjęcia): Ten profil łączy nasycenie kolorów, dynamiczny kontrast i poprawę ostrości w celu wyświetlania zdjęć i innych obrazów ze znakomitą przejrzystością i w żywych kolorach - wszystko to bez artefaktów i wyblakłych kolorów.
  - Movie (Film): Zwiększona jaskrawość, pogłębione nasycenie kolorów, dynamiczny kontrast i duża ostrość zapewniają wyświetlanie każdego szczegółu ciemniejszych obszarów filmów, bez rozmycia kolorów w miejscach jaśniejszych, z zachowaniem dynamicznych wartości naturalnych najlepszego wyświetlania obrazów wideo.
  - Game (Gry): Włącz obwód over drive dla uzyskania najlepszego czasu odpowiedzi, zmniejszenia drżenia krawędzi szybko poruszających się po ekranie obiektów, poprawienia współczynnika kontrastu dla jasnego i ciemnego schematu, ten profil zapewnia najlepsze możliwości dla gry.
  - Economy (Ekonomiczny): W tym profilu dostosowywane są jasność i kontrast i dokładnie dopasowywane podświetlenie w celu prawidłowego wyświetlania codziennych aplikacji biurowych i uzyskania niższego zużycia energii.
  - LowBlue Mode (Tryb LowBlue): Badania w zakresie efektywności widzenia wykazały, że tak jak promieniowanie ultrafioletowe może przyczynić się do uszkodzenia oczu, również krótkofalowe promieniowanie światła niebieskiego z ekranów LED może z czasem prowadzić do uszkodzenia oczu i wpływać na zdolność widzenia. W trybie LowBlue firmy Philips, który opracowano z myślą o utrzymaniu dobrego stanu zdrowia, wykorzystywana jest technologia inteligentnego oprogramowania, która redukuje emisję szkodliwego krótkofalowego światła niebieskiego.
  - SmartUniformity: Fluktuacje w jasności na różnych partiach ekranu to powszechne zjawisko w przypadku monitorów LCD. Typowa jednorodność mieści się w granicach 75-80%. Włączając funkcję Philips SmartUniformity można zwiększyć jednorodność ekranu powyżej 95%. Efektem jest bardziej jednorodny i wierny obraz.
  - Off (Wył.): Brak optymalizacji poprzez SmartImage.
-  **Uwaga**
- Tryb niskiej emisji światła niebieskiego firmy Philips zapewnia zgodność z certyfikatem TUV Low Blue Light. Aby włączyć ten tryb, wystarczy nacisnąć przycisk skrótu , a następnie przycisk   i wybrać pozycję Tryb LowBlue. Należy zapoznać się z powyższą procedurą wyboru funkcji SmartImage.
- Gdy monitor zacznie odbierać sygnał HDR z podłączonego urządzenia, należy wybrać preferowany tryb obrazu.

Do wyboru jest kilka opcji: HDR Premium, Efekt HDR, Ciepłe HDR, DisplayHDR 1400, Podstawowy HDR, Wył.

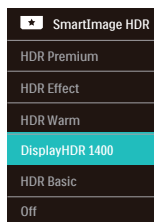

- HDR Premium: Optymalizacja kontrastu i jasności w celu zapewnienia najbardziej żywego obrazu o dużej głębi.
- HDR Effect (Efekt HDR): Zwiększenie kontrastu i jasności w celu zapewnienia bardziej realistycznego obrazu.
- HDR Warm (Ciepłe HDR): Zmiana temperatury kolorów w celu zapewnienia cieplejszego obrazu.
- DisplayHDR 1400: Certyfikat VESA DisplayHDR 1400.
- HDR Basic (Podstawowy HDR): Podstawowe ustawienia HDR dla zawartości HDR.
- Off (Wył.): Brak optymalizacji przez funkcję SmartImage HDR.

#### Uwaga

Aby wyłączyć funkcję HDR, należy odłączyć urządzenie wejściowe i jego zawartość.

Niezgodne ustawienia HDR urządzenia wejściowego i monitora mogą prowadzić do niewłaściwego wyświetlania obrazów.

## 3.2 SmartContrast

### 1 Co to jest?

Unikatowa technologia, dynamicznie analizująca wyświetlaną treść i automatycznie optymalizująca współczynnik kontrastu monitora w celu zapewnienia maksymalnej przejrzystości wizualnej i przyjemności płynącej z oglądania, przez zwiększanie podświetlenia w celu uzyskania wyraźniejszych, bardziej czystych i jaśniejszych obrazów lub zmniejszanie podświetlenia w celu wyraźnego wyświetlania obrazów na ciemnym tle.

### 2 Dlaczego jest mi to potrzebne?

Wymagana jest najlepsza klarowność wizualna i komfort podczas oglądania wszystkich rodzajów treści. SmartContrast dynamicznie reguluje kontrast i dostosowuje podświetlenie w celu uzyskania wyraźnych, czystych, jasnych obrazów podczas gier lub oglądania filmów albo wyraźnego, czytelnego tekstu przy pracy biurowej. Zmniejszenie zużycia energii monitora zapewnia oszczędność pieniędzy i wydłużenie żywotności monitora.





### 3 Jak to działa?

Po uaktywnieniu funkcji SmartContrast, analizuje ona wyświetlaną zawartość w czasie rzeczywistym w celu dostosowania kolorów i intensywności podświetlenia. Funkcja ta dynamicznie poprawia kontrast, zapewniając doskonałą jakość podczas oglądania video lub podczas gier.



### 3.3 Dostosowywanie przestrzeni barwowej i wartości koloru

Można ręcznie dostosować wartość każdego koloru lub wybrać odpowiedni tryb przestrzeni barwowej w celu poprawnego wyświetlania zawartości.

**1** Aby ręcznie dostosować wartość poszczególnych kolorów:

1. Naciśnij przycisk , aby przejść do menu ekranowego.
2. Za pomocą przycisku  lub  wybierz menu główne [Picture (Obraz)], a następnie naciśnij przycisk **OK**.
3. Naciśnij przycisk  lub , aby wybrać pozycję [6 Colors (6 kolorów)].
4. Wybierz jeden z kolorów, a następnie dostosuj wartość.
5. Naciśnij przycisk **OK**, aby potwierdzić wybór.

**2** Aby wybrać tryb przestrzeni barwowej odpowiedni dla wyświetlanej zawartości:

1. Naciśnij przycisk , aby przejść do menu ekranowego.
2. Za pomocą przycisku  lub  wybierz menu główne [Color (Kolor)], a następnie naciśnij przycisk **OK**.
3. Naciśnij przycisk  lub , aby wybrać pozycję [Color Space (Przestrzeń barwowa)].
4. Wybierz jeden z trybów kolorów.
5. Naciśnij przycisk **OK**, aby potwierdzić wybór.

**3** Do wyboru jest kilka opcji:

- **NTSC:** Analogowy wideo.
- **sRGB:** Większość aplikacji i gier komputerowych, Internet i witryny sieci Web.
- **Adobe RGB:** Aplikacje graficzne.

- **DCI-P3** Cyfrowe projektory kinowe, niektóre filmy i gry oraz produkty firmy Apple. Fotografia.
- **Rec. 2020:** Filmy UHD.
- **Rec. 709:** Filmy HD.
- **D-mode:** Tryb DICOM, większa wydajność poziomów skali szarości

#### Uwaga







Trybu HDR i trybu przestrzeni barwowej nie można włączyć jednocześnie. Przed wybraniem jednego z trybów przestrzeni barwowej należy wyłączyć tryb HDR.





## 3.4 LightSensor

### 1 Co to jest?

LightSensor to unikatowe i inteligentne rozwiązanie do optymalizacji jakości obrazu w wyniku pomiaru i analizy sygnału wejściowego w celu automatycznej regulacji ustawień jakości obrazu. Czujnik LightSensor umożliwia dostosowanie jasności obrazu w zależności od warunków oświetlenia w pomieszczeniu.

### 2 Jak włączyć funkcję LightSensor?

 PowerSensor	On	
	Off	<input checked="" type="checkbox"/>
 LightSensor		
 LowBlue Mode		
 Input		
 Picture		
 PBP		
		

1. Naciśnij przycisk  z tyłu monitora, aby przejść do menu ekranowego.
2. Naciśnij przycisk  lub , aby wybrać menu główne [LightSensor], a następnie naciśnij przycisk OK.
3. Naciśnij przycisk  lub , aby włączyć lub wyłączyć funkcję LightSensor.

## 3.5 Adaptive Sync



### Adaptive Sync

Granie w gry komputerowe było od dawna utrudnione, ponieważ procesory graficzne i monitory są aktualizowane w różnym tempie. Czasami procesor graficzny może przetwarzać wiele nowych obrazów podczas pojedynczej aktualizacji monitora, a monitor będzie wyświetlał elementy każdego z obrazów jako pojedynczy obraz. Zjawisko to nosi nazwę „tearing” (rwanie). Gracze mogą to naprawić korzystając z funkcji v-sync, ale obraz może być „szarpany”, ponieważ procesor graficzny czeka, aż monitor wyśle zapytanie o aktualizację przed wyświetleniem nowych obrazów.

Funkcja synchronizacji pionowej zmniejsza także czas odpowiedzi myszy i całkowitą liczbę klatek na sekundę. Technologia Adaptive Sync eliminuje wszystkie te problemy dzięki aktualizowaniu monitora przez procesor graficzny w momencie, gdy gotowy jest nowy obraz, co zapewnia niewiarygodnie płynne gry o krótkim czasie odpowiedzi i pozbawione efektu rozrywania obrazu.

## 3.6 HDR

### Ustawienia HDR w systemie Windows 10

#### Czynności

1. Kliknij prawym przyciskiem w górnej części pulpitu, przejdź do ustawień ekranu
2. Wybierz wyświetlacz/monitor
3. Wybierz monitor obsługujący HDR w pozycji Rearrange your displays (Zmień kolejność monitorów).
4. Wybierz ustawienia kolorów HD systemu Windows.
5. Dostosuj jasność dla treści SDR

#### ⚠ Uwaga:

Wymagany jest system Windows 10; należy zawsze zaktualizować do najnowszej wersji.

Łącze poniżej umożliwia uzyskanie dalszych informacji z oficjalnej strony internetowej Microsoft.

<https://support.microsoft.com/en-au/help/4040263/windows-10-hdr-advanced-color-settings>

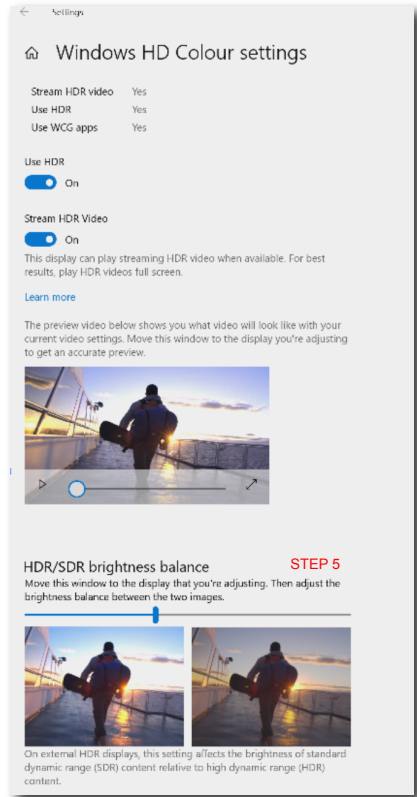
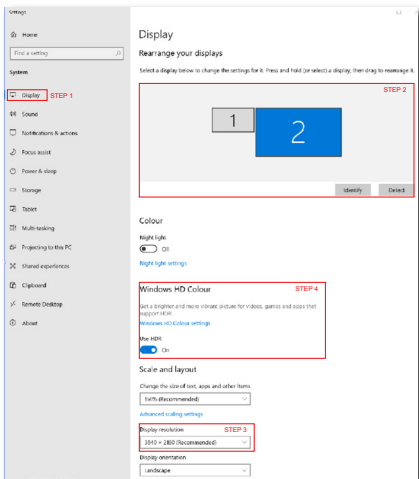

#### ⚠ Uwaga:



1. Aby przełączyć funkcję HDR, należy wyłączyć urządzenie wejścia i jego treść. Niespójne ustawienia HDR pomiędzy urządzeniem wejścia i monitorem, mogą spowodować wyświetlanie niezadowalających obrazów.
2. Wewnątrz monitora znajduje się wentylator, który włącza się automatycznie po osiągnięciu przez monitor określonej temperatury i który obniża temperaturę wewnątrz urządzenia.
3. Gdy monitor jest wyłączony, działa w trybie oszczędzania energii lub nie jest odbierany żaden sygnał, funkcja wentylatora będzie wyłączona.

## 4. Informacje o monitorze dokującym Thunderbolt™

Monitory dokujące Thunderbolt™ firmy Philips umożliwiają replikację portu uniwersalnego w celu prostego i uporządkowanego podłączenia notebooka.



Bezpieczne łączenie z sieciami oraz przesyłanie danych, wideo i audio z laptopa przy użyciu tylko jednego kabla.

### 4.1 Dokowanie przez Thunderbolt™ 4

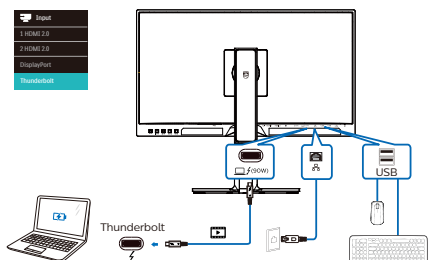



1. Podłącz kabel Thunderbolt™ 4 do portu wejściowego Thunderbolt (90W) monitora i do komputera. Umożliwia to transmisję wideo, audio, danych, siecią oraz zasilanie przez kabel Thunderbolt™.
2. Naciśnij przycisk  z tyłu monitora, aby przejść do menu sygnału wejściowego.
3. Naciśnij przycisk  lub , aby wybrać opcję [Thunderbolt].

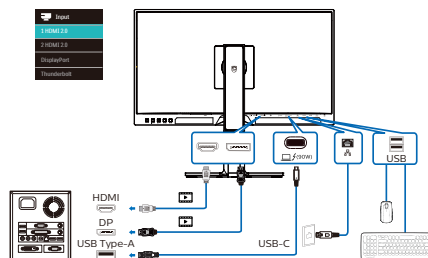

### 4.2 Dokowanie przez USB-C

1. Podłącz kabel USB C-A do portu wejściowego Thunderbolt (90W) monitora i do komputera.
2. Podłącz kabel HDMI lub DisplayPort do monitora komputera w celu obsługi wejściowego sygnału wideo.
3. Naciśnij przycisk  z tyłu monitora, aby przejść do menu sygnału wejściowego.
4. Naciśnij przycisk  lub , aby wybrać opcję [1 HDMI 2.0], [2 HDMI 2.0] lub [DisplayPort].



 **Uwaga**  
Po podłączeniu monitora do komputera za pomocą kabla Thunderbolt lub USB C-A monitor będzie prawdopodobnie działać w trybie rozszerzonego ekranu. Aby wyświetlić ekran główny monitora, przytrzymaj klawisz Windows  i naciśnij dwa razy P. (Klawisz Windows  + P + P) Jeśli na monitorze nadal nie będzie widoczny ekran główny, przytrzymaj klawisz Windows  i naciśnij P. Po pojawieniu się z prawej strony wszystkich opcji wybierz pozycję „PC screen only (Tylko ekran komputera)” lub „Duplicated (Zduplikowany)”.



## 5. Funkcja PowerSensor™

### 1 Jak to działa?

- PowerSensor działa na zasadzie transmisji i odbioru nieszkodliwych sygnałów „podczerwieni” w celu wykrycia obecności użytkownika.
- Gdy użytkownik znajduje się przed monitorem, monitor działa standardowo według ustawień ustalonych przez użytkownika (jasność, kontrast itp.).
- Przykładowo, przy założeniu, że monitor został ustawiony na 100% jasności, gdy użytkownik opuści fotel i nie będzie go przed monitorem, monitor automatycznie zmniejszy zużycie energii do 80%.

Użytkownik z przodu

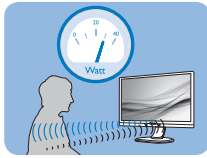

Brak użytkownika



Pokazane wyżej zużycie energii jest tylko wartością przykładową

### 2 Ustawienia

#### Ustawienia domyślne

PowerSensor wykrywa obecność użytkownika znajdującego się w odległości 30 do 100 cm (12 do 40 cali) od wyświetlacza i w zakresie pięciu stopni w lewo lub w prawo od monitora.

#### Ustawienia własne

Jeśli użytkownik preferuje pozycję poza wymienionymi powyżej parametrami, dla uzyskania optymalnej skuteczności wykrywania należy wybrać wyższą moc sygnału: Im wyższa wartość ustawienia, tym większe wykrywanie sygnału. Dla zapewnienia maksymalnej efektywności technologii PowerSensor

i prawidłowego wykrywania należy usiąść bezpośrednio przed monitorem.

- Po wybraniu oddalenia od monitora większego niż 100 cm lub 40 cali należy użyć maksymalnej mocy sygnału wykrywania, dla odległości do 120 cm lub 47 cali. (Ustawienie 4)
- Ponieważ niektóre ubrania w ciemnych kolorach mogą pochłaniać sygnały podczerwieni nawet, gdy użytkownik znajduje się w odległości 100 cm lub 40 cali od ekranu, po założeniu czarnego lub ciemnego ubrania należy zwiększyć moc sygnału.

#### Odległość od sensora

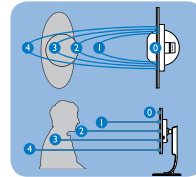

#### Tryb Poziomy/Pionowy

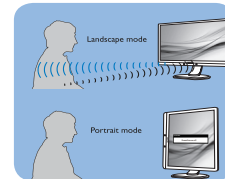

Powyższe ilustracje służą tylko do celów poglądowych i mogą nie przedstawiać rzeczywistej zawartości ekranu danego modelu.

### 3 Jak wyregulować ustawienia

Jeśli technologia PowerSensor nie działa prawidłowo w zakresie domyślnym lub poza nim należy zastosować podane poniżej wskazówki dokładnego dostrajania wykrywania:

- Naciśnij przycisk **OK**, aby wyświetlić menu OSD (menu ekranowe).
- Naciśnij przycisk **▼**, aby wybrać opcję „PowerSensor”, a następnie naciśnij przycisk **OK** w celu przejścia do ustawień czujnika PowerSensor.
- Znajdziesz pasek regulacji.

- Ustaw regulację wykrywania PowerSensor na Ustawienie 4 i naciśnij OK.
- Sprawdź nowe ustawienia, aby przekonać się, czy technologia PowerSensor prawidłowo wykrywa bieżącą pozycję.
- Funkcja PowerSensor jest przeznaczona do działania wyłącznie w trybie Landscape (Orientacja pozioma). Włączona funkcja PowerSensor zostanie automatycznie wyłączona, jeśli monitor będzie używany w trybie Pionowy (90 stopni/pozycja pionowa); po przywróceniu domyślnego trybu Poziomy nastąpi automatyczne włączenie tej funkcji.

alkoholem, aby uniknąć zmniejszenia odległości detekcji.

#### 4 Rozłóż czujnik PowerSensor

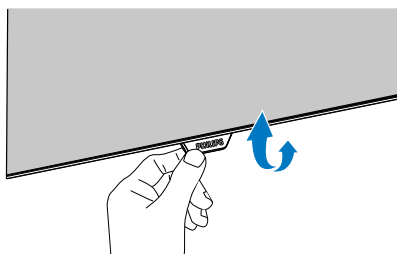

- Jeśli dostępny w monitorze czujnik PowerSensor ma składaną konstrukcję, należy rozłożyć go, aby zapewnić prawidłowe działanie. Czujnik PowerSensor można włączyć lub wyłączyć w menu ekranowym. Należy pamiętać, że w pozycji złożonej czujnik PowerSensor nie włączy się po ustawieniu w menu ekranowym opcji „On (Wł.)”.



#### Uwaga

Ręcznie wybrany tryb PowerSensor działa, aż do jego ponownej regulacji lub do przywołania trybu domyślnego. Jeśli okaże się, że z jakiegoś powodu funkcja PowerSensor jest zbyt wrażliwa na pobliskie ruchy należy wyregulować sygnał na mniejszą moc. Soczewka czujnika musi być czysta. W razie jej zabrudzenia, należy przetrzeć ją

## 6. Funkcja łączenia łańcuchowego

Port Thunderbolt™ 4 obsługuje połączenie łańcuchowe. Jeśli laptop/komputer stacjonarny/monitor obsługuje interfejs Thunderbolt™ 4, można użyć portu Thunderbolt™ 4 do podłączenia kilku ekranów (połączenie łańcuchowe).

Aby połączyć łańcuchowo monitory, należy wykonać poniższe czynności:

1. Podłącz kabel Thunderbolt™ 4 do portu wejściowego Thunderbolt  (90W) pierwszego monitora i do komputera.
2. Podłącz drugi kabel do portu wyjściowego Thunderbolt  (15W) pierwszego monitora i do portu wejściowego Thunderbolt drugiego monitora.

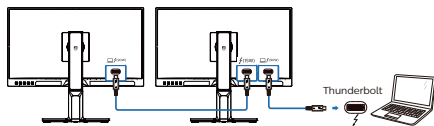

### Uwaga

- Maksymalna liczba możliwych do połączenia monitorów zależy od wydajności GPU.
- Aby włączyć funkcję HDR monitora, należy upewnić się, że podłączony monitor działa w trybie rozszerzonego ekranu z komputera.
- Aby włączyć funkcję HDR: Rozszerz ekran, wybierając tryb rozszerzonego ekranu w ustawieniach laptopa/komputera stacjonarnego. Można także zduplikować ekran, wybierając tryb klonowania w ustawieniach laptopa/komputera stacjonarnego.
- Tryb rozszerzonego ekranu: Oba monitory obsługują pełny tryb

HDR 4K przy 60 Hz i 10-bitowej głębi kolorów.

- Tryb klonowania: Jeden monitor obsługuje tryb HDR 4K przy 60 Hz i 10-bitowej głębi kolorów, a monitor sklonowany obsługuje maks. 4K przy 60 Hz i 8-bitowej głębi kolorów.

---

## 7. Zaprojektowany, aby zapobiegać syndromowi widzenia komputerowego (CVS)

Monitor Philips został zaprojektowany, aby zapobiegać zmęczeniu oczu spowodowanym długotrwałym użytkowaniem komputera.



Wykonaj zamieszczone poniżej instrukcje i używaj monitor Philips w celu skutecznego zmniejszania zmęczenia oraz dla uzyskania maksymalnej wydajności pracy.

1. Odpowiednie światło otoczenia:
  - Regulacja światła otoczenia podobnie do jasności ekranu, unikanie światła fluorescencyjnego i powierzchni, które nie odbijają za dużo światła.
  - Regulacja jasności i kontrastu do odpowiedniego poziomu.
2. Dobre nawyki pracy:
  - Zbyt długie używanie monitora może spowodować dyskomfort oczu, lepiej jest częściej wykonywać krótkie przerwy przy stacji roboczej niż długie, rzadsze przerwy; na przykład 5-10 minutowa przerwa po 50-60-minutach ciągłego używania ekranu, prawdopodobnie zapewni lepszy efekt, niż 15-minutowa przerwa co dwie godziny.
  - Po długim czasie skupiania wzroku na ekranie należy kierować wzrok na obiekty znajdujące się w różnej odległości.
  - Aby się zrelaksować należy powoli zamykać i przekręcać oczy
  - Podczas pracy należy często, świadomie mrugać.
  - Aby pozbyć się bólu należy lekko rozciągnąć kark i powoli

przechylić głowę do przodu, do tyłu, na boki.

3. Idealna pozycja podczas pracy
  - Należy przestawić ekran na odpowiednią wysokość i kąt, odpowiednio do swojego wzrostu.
4. Należy wybrać monitor Philips jako przyjazny dla oczu.
  - Antyodblaskowy ekran: Antyodblaskowy ekran skutecznie zmniejsza drażniące i rozpraszające odbicia, które powodują zmęczenie oczu.
  - Tryb LowBlue: Niebieskie światło powoduje nadwyżęzanie wzroku. Tryb LowBlue Philips umożliwia ustawienie różnych poziomów filtra niebieskiego światła dla różnych sytuacji pracy.
  - Tryb EasyRead zapewnia takie odczucia jak podczas czytania pisma na papierze, co zapewnia bardziej komfortowe przeglądanie podczas pracy z długimi dokumentami wyświetlanymi na ekranie.

## 8. Dane techniczne

Obraz/ekran	
Typ panela monitora	Technologia IPS
Podświetlenie	Podświetlenie diodami Mini LED
Rozmiar panela	27" W (68,6 cm)
Współczynnik proporcji	16:9
Podziałka pikseli	0,1554(w poziomie) mm x 0,1554(w pionie) mm
Powłoka ekranu monitora	Antyrefleksyjna, 3H, zamglenie 25%
Współczynnik kontrastu (typowo)	1300:1
Optymalna rozdzielczość	3840 x 2160 @ 60 Hz
Kąt widzenia	178° (w poziomie)/178° (w pionie) @ C/R > 10 (typowy)
Kolory wyświetlacza	1,07 mld (8 bitów + Hi-FRC)
Poprawianie obrazu	SmartImage/SmartImage HDR
Częstotliwość odświeżania w pionie	HDMI/DP: 40 Hz - 60 Hz Thunderbolt™ 4: 23 Hz - 75 Hz
Częstotliwość pozioma	30 kHz - 140 kHz
NTSC (CIE1976)*	121%
AdobeRGB (CIE1976)*	99,2%
sRGB (CIE1931)*	154%
Przestrzeń kolorów	TAK
Tryb LowBlue	TAK
EasyRead	TAK
SmartUniformity	TAK
Delta E	<ul style="list-style-type: none"> <li>Średnia wartość Delta-E przy wyłączonym przyciemnianiu miejscowym wynosi mniej niż 1.</li> <li>Średnia wartość Delta-E przy włączonym przyciemnianiu miejscowym wynosi mniej niż 2.</li> </ul>
HDR	Certyfikat VESA DisplayHDR 1400
Adaptive Sync	TAK
Możliwości połączeń	
Złącza	2x HDMI 2.0 (HDCP 2.2/ HDCP 1.4) 1x DisplayPort 1.4 (HDCP 2.2/ HDCP 1.4) 2x Thunderbolt™ 4 (wejście Thunderbolt x1, wyjście Thunderbolt x1) 1x RJ-45, Ethernet LAN (10M/100M/1000M) 4x USB-A, pobieranie danych z szybkim ładowaniem x1 BC 1.2 1x Wyjście audio
Źródło wejścia sygnału	HDMI, DisplayPort, Thunderbolt™ 4  (90W)
Wyjście sygnału	Thunderbolt™ 4  (15W) (Sprawdź funkcję połączenia łańcuchowego)
USB SuperSpeed	USB 3.2 Gen2, 10 Gbps

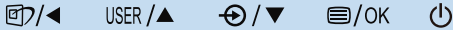
Thunderbolt™	Thunderbolt™ 4 (wejście) (przesyłanie danych, tryb DisplayPort Alt, HDCP 2.2/ HDCP 1.4, PD 90 W) Thunderbolt™ 4 (wyjście) (pobieranie danych, PD 15 W)		
Zasilanie	<ul style="list-style-type: none"> <li>Thunderbolt™ 4 (wejście): USB PD w wersji 3.0, do 90W (5V/3A; 7V/3A; 9V/3A; 10V/3A; 12V/3A; 15V/3A; 20V/4,5A)</li> <li>Thunderbolt™ 4 (wyjście): USB PD w wersji 3.0, 15W (5V/3A)</li> <li>USB-A (na dole x1, BC 1.2): 7,5W (5V/1,5A)</li> </ul>		
Wejście synchronizacji	Separate Sync		
<b>Udogodnienia</b>			
Udogodnienia użytkownika			
Wbudowany głośnik	3 W x 2		
MultiView	Tryb PBP, 2 x urządzenia		
Języki OSD	angielski, niemiecki, hiszpański, grecki, francuski, włoski, węgierski, holenderski, portugalski, portugalski brazylijski, rosyjski, polski, szwedzki, fiński, turecki, czeski, ukraiński, chiński uproszczony, chiński tradycyjny, japoński, koreański		
Inne udogodnienia	Montaż VESA (100×100 mm), blokada Kensington		
Zgodność ze standardem Plug and Play	DDC/CI, sRGB, Windows 10/8.1/8/7, Mac OS X		
<b>Podstawa</b>			
Nachylenie	-5 / +15 stopni		
Obracanie	-45 / +45 stopni		
Regulacja wysokości	130 mm		
Przestawianie ekranu	-90 / +90 stopni		
<b>Zasilanie</b>			
Zużycie	Napięcie wejścia prądu zmiennego przy 100 V AC, 50 Hz	Napięcie wejścia prądu zmiennego przy 115 V AC, 50Hz	Napięcie wejścia prądu zmiennego przy 230 V AC, 50 Hz
Normalne działanie	74,3 W (typ.)	74,5W (typ.)	75,6W (typ.)
Uśpienie (Tryb gotowości)	0,3 W (typ.)	0,3 W (typ.)	0,3 W (typ.)
Tryb wyłączenia	0,3 W (typ.)	0,3 W (typ.)	0,3 W (typ.)
Tryb wyłączenia (wyłącznik prądu zmiennego)	0 W	0 W	0 W
Odprowadzanie ciepła*	Napięcie wejścia prądu zmiennego przy 100 V AC, 50 Hz	Napięcie wejścia prądu zmiennego przy 115 V AC, 50Hz	Napięcie wejścia prądu zmiennego przy 230 V AC, 50 Hz
Normalne działanie	253,58 BTU/h (typ.)	254,27 BTU/h (typ.)	258,02 BTU/h (typ.)

Uśpienie (Tryb gotowości)	1,02 BTU/h (typ.)	1,02 BTU/h (typ.)	1,02 BTU/h (typ.)
Tryb wyłączenia	1,02 BTU/h (typ.)	1,02 BTU/h (typ.)	1,02 BTU/h (typ.)
Tryb wyłączenia (wyłącznik prądu zmiennego)	0 BTU/h	0 BTU/h	0 BTU/h
Tryb włączenia (tryb ekonomiczny)	45,1 W (typ.)		
Funkcja PowerSensor	14,0 W (typ.)		
Wskaźnik LED zasilania	Tryb włączenia: Białe, tryb gotowości/uśpienia: Białe (migające)		
Zasilacz	Wbudowany, prąd zmienny 100-240 V, 50/60Hz		

### Wymiary

Produkt z podstawą (S x W x G)	613 x 515 x 204 mm
Produkt bez podstawy (S x W x G)	613 x 369 x 68 mm
Produkt w opakowaniu (S x W x G)	735 x 423 x 285 mm

### Ciężar

Produkt z podstawą	9,43 kg
Produkt bez podstawy	7,02 kg
Produkt z opakowaniem	14,46 kg

### Warunki pracy

Zakres temperatury (działanie)	0°C do 35°C (HDR) 0°C do 40°C (SDR)
Wilgotność względna (eksploatacja)	20% do 80%
Ciśnienie atmosferyczne (eksploatacja)	700 do 1060 hPa
Zakres temperatury (bez działania)	-20°C do 60°C
Wilgotność względna (poza eksploatacją)	10% do 90%
Ciśnienie atmosferyczne (poza eksploatacją)	500 do 1060 hPa

### Środowiskowe i dotyczące energii

ROHS	TAK
Opakowanie	W 100% nadające się do przetworzenia
Specyficzne substancje	Obudowa w 100% z PCV, bez BFR

### Obudowa

Kolor	Czarny
Wykończenie	Tekstura

 Uwaga

1. Dane te mogą zostać zmienione bez powiadomienia. Przejdź do [www.philips.com/support](http://www.philips.com/support) w celu pobrania najnowszej wersji ulotki.
2. Wersja HDMI i DP jest zgodna z CTS (Specyfikacja testu zgodności).
3. Dokumentację z informacjami o trybach SmartUniformity i Delta E można znaleźć w opakowaniu.
4. W celu uzyskania najlepszego efektu funkcji konieczne jest rozgrzanie monitora przez dwie godziny z wyłączonym przyciemnieniem miejscowym.
5. Wewnątrz monitora znajduje się wentylator, który włącza się automatycznie po osiągnięciu przez monitor określonej temperatury. Hałas towarzyszący pracy wentylatora obniżającego temperaturę wewnątrz monitora jest słyszalny.
6. Obszar NTSC w oparciu o CIE1976. Zakres AdobeRGB w oparciu o CIE1976. Obszar sRGB w oparciu o CIE1931.



## 8.1 Rozdzielczość i tryby ustawień wstępnych

### 1 Maksymalna rozdzielczość

3840 x 2160 @ 60 Hz

### 2 Zalecana rozdzielczość

3840 x 2160 @ 60 Hz

Częst. poz. (kHz)	Rozdzielczość	Częst. pion. (Hz)
31,47	720x400	70,09
31,47	640x480	59,94
35,00	640x480	66,67
37,86	640x480	72,81
37,50	640x480	75,00
35,16	800x600	56,25
37,88	800x600	60,32
48,08	800x600	72,19
46,88	800x600	75,00
47,73	832x624	74,55
48,36	1024x768	60,00
56,48	1024x768	70,07
60,02	1024x768	75,03
44,77	1280x720	59,86
60,00	1280x960	60,00
63,89	1280x1024	60,02
79,98	1280x1024	75,03
55,94	1440x900	59,89
67,50	1920x1080	60,00
133,29	1920x2160 PBP mode (2 Win)	59,99
88,78	2560x1440	59,95
65,67	3840x2160	29,98
133,31	3840x2160	60,00

## 3 Taktowanie video

Rozdzielczość	Częst. pion. (Hz)
640x480P	59,94/60 Hz 4:3
720x576P	50 Hz 16:9
720x480P	59,94/60 Hz 16:9
1280x720P	59,94/60 Hz 16:9
1920x1080P	59,94/60 Hz 16:9
3840x2160P	60 Hz 16:9
3840x2160P	50 Hz 16:9
3840x2160P	30 Hz 16:9
3840x2160P	25 Hz 16:9

### Uwaga

Należy pamiętać, że wyświetlacz działa najlepiej w oryginalnej rozdzielczości 3840 x 2160. Aby uzyskać najlepszą jakość wyświetlania należy wykonać zalecenia dotyczące tej rozdzielczości.

#### 4 Przepustowość wideo

Host	Kabel wideo	Rozdzielczość
USB-C (Tryb DPI.2 Alt)	Kabel USB-C Gen1	3840x2160 przy 60 Hz
	Kabel Thunderbolt™ 3 (40G)	
	Kabel Thunderbolt™ 4 (40G)	
USB-C (Tryb DPI.4 Alt)	Kabel USB-C Gen1	3840x2160 przy 60 Hz z HDR
	Kabel Thunderbolt™ 3 (40G)	
	Kabel Thunderbolt™ 4 (40G)	
Thunderbolt™ 3/ Thunderbolt™ 4 (Tryb DPI.2 Alt)	Kabel USB-C Gen1	3840x2160 przy 60 Hz
	Kabel Thunderbolt™ 3 (40G)	
	Kabel Thunderbolt™ 4 (40G)	
Thunderbolt™ 3/ Thunderbolt™ 4 (Tryb DPI.4 Alt)	Kabel USB-C Gen1	3840x2160 przy 60 Hz z HDR
	Kabel Thunderbolt™ 3 (40G)	
	Kabel Thunderbolt™ 4 (40G)	
HDMI 2.0	Kabel HDMI 2.0	3840x2160 przy 60 Hz z HDR
Złącze DisplayPort	Kabel DP 1.2	3840x2160 przy 60 Hz
Złącze DisplayPort	Kabel DP 1.4	3840x2160 przy 60 Hz z HDR

## 5 Przepustowość USB

Host	Kabel USB przesyłania danych	Urządzenie USB podłączone do Port USB pobierania danych
USB-A (5 Gb/s)	Kabel A-C	Obsługiwane USB 2.0/3.2 Gen1
USB-C (tylko dane 5 Gb/s)	Kabel USB-C Gen1/2	Obsługiwane USB 2.0/3.2 Gen1
	Kabel Thunderbolt™ 4 (40G)	
	Kabel Thunderbolt™ 3 (40G)	
USB-C (tryb DPI.2 Alt)	Kabel USB-C Gen1/2	Obsługiwane tylko USB 2.0
	Kabel Thunderbolt™ 4 (40G)	
	Kabel Thunderbolt™ 3 (40G)	
USB-C (Tryb DPI.4 Alt) Łącze główne: HBR3	Kabel USB-C Gen1	Obsługiwane USB 2.0/3.2 Gen1
	Kabel USB-C Gen2	Obsługiwane USB 2.0/3.2 Gen2
	Kabel Thunderbolt™ 4 (40G)	
	Kabel Thunderbolt™ 3 (40G)	
USB-C (Tryb DPI.4 Alt) Łącze główne: HBR2	Kabel USB-C Gen1	Obsługiwane tylko USB 2.0
	Kabel USB-C Gen2	
	Kabel Thunderbolt™ 4 (40G)	
	Kabel Thunderbolt™ 3 (40G)	
Thunderbolt™ 4/ Thunderbolt™ 3	Kabel Thunderbolt™ 4 (40G)	Obsługiwane USB 2.0/3.2 Gen2
	Kabel Thunderbolt™ 3 (40G)	

## 9. Zarządzanie zasilaniem

Jeśli karta graficzna obsługuje standard VESA DPM lub jeśli zainstalowano w komputerze odpowiednie oprogramowanie, monitor może automatycznie zmniejszać zużycie energii, gdy nie jest używany. Po wykryciu sygnału wejścia z klawiatury, myszy lub innego urządzenia wejścia, praca monitora zostanie automatycznie wznowiona. W tabeli poniżej przedstawiono zużycie energii i sygnalizowanie funkcji automatycznego oszczędzania energii:

Definicja zarządzania zasilaniem					
Tryb VESA	Wideo	Synch. poz.	Synch. pion.	Zużyta energia	Kolor wskaźnika LED
Aktywny	Wł.	Tak	Tak	74,5 W (typ.) 322,2 W (maks.)	Biały
Uśpienie (Tryb gotowości)	Wył.	Nie	Nie	0,3 W (typ.)	Biały (migający)
Tryb wyłączenia (wyłącznik prądu zmiennego)	Wył.	-	-	0 W	Wył.

W celu pomiaru zużycia energii tego monitora należy wykonać następujące ustawienia.

- Oryginalna rozdzielczość: 3840 x 2160
- Kontrast: 50%
- Jasność: 70%
- Temperatura barwowa: 6500k z pełnym wzorcem bieli

### Uwaga

Dane te mogą zostać zmienione bez

---

## 10. Serwis i gwarancja

### 10.1 Zasady firmy Philips dotyczące defektu pikseli monitorów z płaskim panelem

---

Firma Philips stara się dostarczać najwyższej jakości produkty. Wykorzystujemy niektóre najbardziej zaawansowane, przemysłowe procesy produkcji i surową kontrolę jakości. Mimo to czasami nie można uniknąć defektów pikseli lub subpikseli paneli TFT monitorów, stosowanych w monitorach z płaskim panelem. Żaden producent nie może zagwarantować, wykluczenia defektu pikseli ze wszystkich paneli, firma Philips gwarantuje natomiast, że każdy monitor w którym stwierdzi się niedopuszczalną ilość defektów, zostanie naprawiony lub wymieniony w ramach gwarancji. Niniejsza informacja objaśnia różne rodzaje defektu pikseli i definiuje dopuszczalną ilość defektów dla każdego ich rodzaju. Aby panel TFT monitora został zakwalifikowany do naprawy lub wymiany w ramach gwarancji, ilość występujących w nim defektów pikseli musi przekraczać dopuszczalne normy. Na przykład, nie może być uszkodzonych więcej niż 0,0004% podpikseli monitora. Poza tym, ponieważ niektóre rodzaje lub kombinacje defektów pikseli są zdecydowanie bardziej zauważalne, Philips ustanawia dla nich jeszcze wyższe normy jakościowe. Zasada ta obowiązuje na całym świecie.

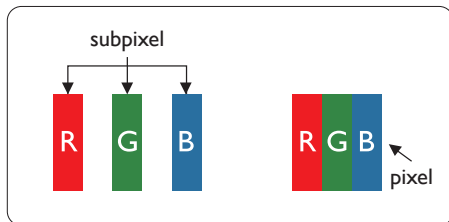

#### Piksele i subpiksele

Piksel lub inaczej element obrazu, składa się z trzech subpikseli w kolorach podstawowych: czerwonym, zielonym i niebieskim. Wiele pikseli tworzy razem obraz. Gdy świecą wszystkie subpiksele danego piksela, trzy kolorowe subpiksele wyglądają jak pojedynczy biały piksel. Kiedy wszystkie subpiksele są ciemne, trzy kolorowe subpiksele wyglądają jak pojedynczy czarny piksel. Inne kombinacje świejących i ciemnych subpikseli wyglądają jak pojedyncze piksele o analogicznych kolorach.

#### Rodzaje defektów pikseli

Defekty pikseli i subpikseli objawiają się na ekranie w różny sposób. Istnieją dwie kategorie defektów pikseli, a każda z nich obejmuje kilka rodzajów defektów subpikseli.

#### Defekty jasnych plamek

Defekty jasnych plamek objawiają się w taki sposób, jakby piksele lub subpiksele stale świeciły lub były 'włączone'. Jasna plamka to subpiksel widoczny na ekranie, gdy monitor wyświetla ciemny wzór. Można wyróżnić następujące typy defektów jasnych plamek.

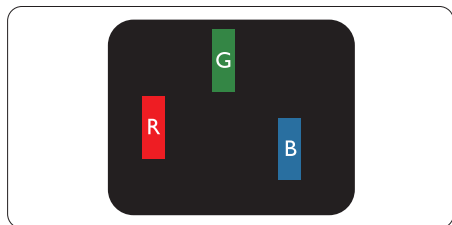

Jeden świecący czerwony, zielony lub niebieski subpiksel.

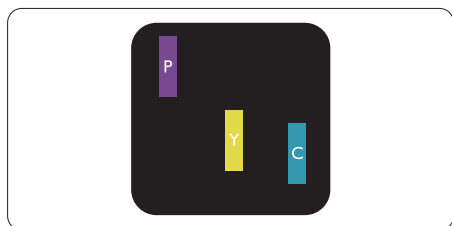

Dwa sąsiednie świecące subpiksele:

- Czerwony + niebieski = purpurowy
- Czerwony + zielony = żółty
- Zielony + niebieski = błękitny (jasnoniebieski)

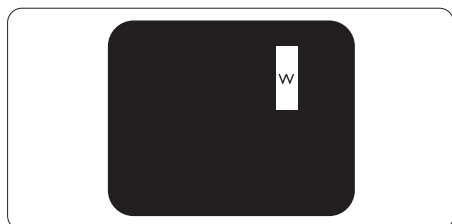

Trzy sąsiednie świecące subpiksele (jeden biały piksel).

### ⚠ Uwaga

Czerwona lub niebieska jasna plamka jest jaśniejsza o więcej niż 50 procent od sąsiednich plamek, a zielona jasna plamka jest o 30 procent jaśniejsza od sąsiednich plamek.

### Defekty czarnych plamek

Defekty czarnych plamek objawiają się w taki sposób, jakby piksele lub subpiksele stale były ciemne lub 'wyłączone'. Ciemna plamka to

widoczny na ekranie subpiksel, gdy monitor wyświetla jasny wzór. Można wyróżnić następujące typy defektów czarnych plamek.

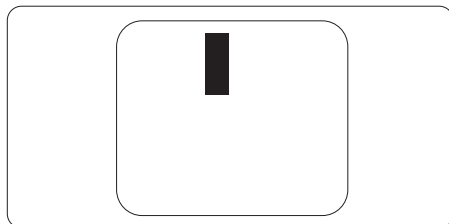

### Bliskość defektów pikseli

Ponieważ mogą być bardziej zauważalne defekty pikseli i subpikseli tego samego rodzaju, znajdujące się niedaleko siebie, firma Philips określa również tolerancje bliskości defektów pikseli.

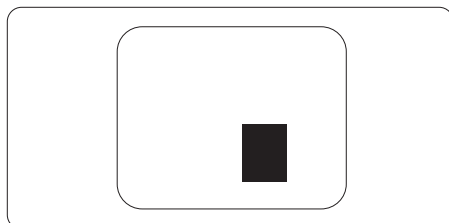

### Tolerancje defektu pikseli

Aby panel TFT monitora został zakwalifikowany w okresie gwarancyjnym do naprawy lub wymiany z powodu defektów pikseli, muszą w nim wystąpić defekty pikseli przekraczające tolerancje podane w poniższych tabelach.

DEFEKTY JASNYCH PLAMEK	DOPUSZCZALNY POZIOM
1 świecący subpiksel	0
2 sąsiednie świecące subpiksele	0
3 sąsiednie świecące subpiksele (jeden biały)	0
Odległość pomiędzy dwoma defektami jasnej plamki*	0
Łączna liczba defektów jasnych plamek wszystkich rodzajów	0
DEFEKTY CZARNYCH PLAMEK	DOPUSZCZALNY POZIOM
1 ciemny subpiksel	5 lub mniej
2 sąsiadujące ciemne subpiksele	2 lub mniej
3 sąsiadujące ciemne subpiksele	0
Odległość pomiędzy defektami dwóch czarnych plamek*	≥ 15mm
Łączna liczba defektów ciemnych plamek wszystkich rodzajów	5 lub mniej
ŁĄCZNA LICZBA DEFECTÓW PLAMEK	DOPUSZCZALNY POZIOM
Łączna liczba defektów jasnych i ciemnych plamek wszystkich rodzajów	5 lub mniej

 **Uwaga**

Defekty 1 lub 2 sąsiadujących subpikseli = 1 defekt plamki

## 10.2 Serwis i gwarancja

Szczegółowe informacje dotyczące zakresu gwarancji i dodatkowego wsparcia w danym regionie można uzyskać na stronie [www.philips.com/support](http://www.philips.com/support) lub w lokalnym centrum obsługi klienta firmy Philips.

W celu uzyskania informacji o okresie gwarancji należy sprawdzić Oświadczenie dotyczące gwarancji w podręczniku z ważnymi informacjami.

W celu wydłużenia okresu gwarancji należy zwrócić się do autoryzowanego centrum serwisowego i nabyć pakiet obsługi pogwarancyjnej.

Aby móc skorzystać z tej usługi, należy ją nabyć w ciągu 30 dni kalendarzowych od daty zakupu produktu. W okresie rozszerzonej gwarancji usługa obejmuje odbiór sprzętu, naprawę i odesłanie, jednak użytkownik ponosi wszystkie naliczane koszty.

Jeśli autoryzowany partner serwisowy nie może wykonać wymaganych napraw w ramach rozszerzonej gwarancji, będziemy w miarę możliwości poszukiwać alternatywnych rozwiązań z dochowaniem okresu, na który została wykupiona rozszerzona gwarancja.

Dodatkowe informacje można uzyskać, kontaktując się z działem obsługi klienta firmy Philips lub z lokalnym centrum serwisowym (numer biura obsługi klienta).

• Lokalny standardowy okres gwarancji	• Okres rozszerzonej gwarancji	• Łączny okres gwarancji
• Zależnie od regionu	• + 1 rok	• Lokalny standardowy okres gwarancji + 1
	• + 2 lata	• Lokalny standardowy okres gwarancji + 2
	• + 3 lata	• Lokalny standardowy okres gwarancji + 3

\*\*Wymagany oryginalny dowód zakupu produktu i wydłużona gwarancja.

### Uwaga

Informacje dotyczące regionalnej telefonicznej pomocy serwisowej znajdują się w podręczniku ważnych informacji, dostępnym na portalu wsparcia firmy Philips.



---

# 11. Rozwiązywanie problemów i FAQ

---

## 11.1 Rozwiązywanie problemów

Na stronie tej omówiono problemy, które może naprawić użytkownik.

Jeśli problem utrzymuje się po wypróbowaniu przedstawionych rozwiązań, należy skontaktować się z przedstawicielem działu obsługi klienta firmy Philips.

### 1 Typowe problemy

Brak obrazu (nie świeci dioda LED zasilania)

- Upewnij się, że przewód zasilający jest podłączony do gniazdka elektrycznego, a jego drugi koniec do złącza z tyłu monitora.
- Upewnij się najpierw, że przycisk zasilania z tyłu monitora, znajduje się w pozycji OFF (wyłączenie), a następnie naciśnij go do pozycji ON (włączenie).

Brak obrazu (Biały kolor diody LED zasilania)

- Upewnij się, że komputer jest włączony.
- Upewnij się, że kabel sygnałowy jest prawidłowo podłączony do komputera.
- Upewnij się, że nie są wygięte szpilki złącza kabla monitora od strony złącza. Jeśli tak, napraw lub wymień kabel.
- Może być aktywna funkcja oszczędzania energii.

Na ekranie pojawi się komunikat

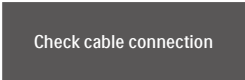

Check cable connection

- Upewnij się, że kabel monitora jest prawidłowo podłączony do komputera. (Odnosi się także do Instrukcji szybkiego uruchomienia).
- Sprawdź, czy nie są wygięte szpilki złącza kabla monitora.
- Upewnij się, że komputer jest włączony.

Nie działa przycisk AUTO

- Funkcja ustawień automatycznych jest dostępna tylko w analogowym trybie VGA. Jeśli wynik nie będzie satysfakcjonujący należy wykonać regulacje ręcznie, przez menu OSD.

### ⊖ Uwaga

**Funkcja Auto nie ma zastosowania w trybie cyfrowym DVI, ponieważ nie jest tam potrzebna.**

Widoczne znaki dymu lub iskrzenia

- Nie należy wykonywać żadnych czynności rozwiązywania problemów
- Dla bezpieczeństwa należy natychmiast odłączyć monitor od zasilania sieciowego
- Należy jak najszybciej skontaktować się z przedstawicielem obsługi klienta Philips.

### 2 Problemy związane z obrazem

Obraz nie jest wyśrodkowany

- Należy wyregulować pozycję obrazu, poprzez funkcję „Auto” w głównym menu OSD.
- Należy wyregulować pozycję obrazu poprzez funkcję Faza/Zegar w menu Ustawienia głównego menu OSD. Dotyczy to wyłącznie trybu VGA.

Drżenie obrazu na ekranie

- Należy sprawdzić, czy kabel sygnałowy jest prawidłowo i pewnie podłączony do karty graficznej lub do komputera PC.

## Pojawia się pionowe miganie



- Należy wyregulować obraz, poprzez funkcję „Auto” w głównym menu OSD.
- Należy usunąć pionowe pasy poprzez funkcję Faza/Zegar w menu Ustawienia głównego menu OSD. Dotyczy to wyłącznie trybu VGA.

## Pojawia się poziome miganie



- Należy wyregulować obraz, poprzez funkcję „Auto” w głównym menu OSD.
- Należy usunąć pionowe pasy poprzez funkcję Faza/Zegar w menu Ustawienia głównego menu OSD. Dotyczy to wyłącznie trybu VGA.

## Obraz jest rozmyty, nieostry lub zbyt ciemny

- Należy wyregulować kontrast i jasność poprzez menu ekranowe.

## Po wyłączeniu zasilania na ekranie pozostaje „powidok”, „wypalenie” obrazu lub „poobraz”

- Wydłużone, nieprzerwane wyświetlanie stałych lub nieruchomych obrazów, może spowodować na ekranie „wypalenie”, znane również jako „powidok” lub „poobraz”. „Wypalenie”, „poobraz” lub „powidok” to dobrze znane zjawisko dotyczące technologii LCD. W większości przypadków, „wypalenie” lub „powidok” albo „poobraz” znika stopniowo po pewnym czasie od wyłączenia zasilania.
- Po pozostawieniu monitora bez nadzoru należy zawsze uaktywniać program wygaszacza ekranu z ruchomym obrazem.
- Jeśli na ekranie monitora LCD wyświetlane są niezmienną się treści

należy zawsze uruchamiać aplikację okresowo odświeżającą ekran.

- Nie uaktywnianie wygaszacza ekranu lub aplikacji okresowego odświeżania ekranu, może spowodować poważne symptomy „wypalenia” lub „poobrazu” albo „powidoku”, które nie znikną i nie można będzie ich naprawić. Wspomniane uszkodzenie nie podlega gwarancji.

Obraz jest zniekształcony. Tekst jest niewyraźny lub rozmyty

- Ustaw tryb rozdzielczości wyświetlania komputera PC zgodnie z zalecaną oryginalną rozdzielczością ekranu monitora.

Na ekranie pojawiają się zielone, czerwone, niebieskie, ciemne i białe punkty

- Utrzymujące się punkty to normalna cecha ciekłych kryształów, wykorzystywanych we współczesnych rozwiązaniach technologicznych. Szczegółowe informacje znajdują się w części dotyczącej zasad postępowania z uszkodzeniami pikseli.

\* Za silne, przeszkadzające światło „włączenia zasilania”

- Światło diody „włączonego zasilania” można dostosować za pomocą ustawień diody LED zasilania w menu Ustawienia menu głównego OSD.

W celu uzyskania dalszej pomocy, sprawdź informacje Kontakt z serwisem podane w podręczniku. Ważne informacje i skontaktuj się z przedstawicielem obsługi klienta firmy Philips.

\* **Działanie zależy od monitora.**

## 11.2 Ogólne pytania FAQ

---

**P1:** Co należy zrobić, jeśli podczas instalacji monitora na ekranie pojawia się komunikat „Nie można wyświetlić tego trybu wideo”?

**Odp.:** Zalecana rozdzielczość dla tego monitora: 3840 x 2160.

- Odłącz wszystkie kable, a następnie podłącz komputer do uprzednio używanego monitora.
- W menu Start systemu Windows wybierz kolejno polecenia Ustawienia/Panel sterowania. W oknie Panel sterowania wybierz ikonę Ekran. W panelu sterowania ekranu wybierz kartę „Ustawienia”. W zakładce ustawień, w polu „obszar pulpitu” przesunij suwak na 3840 x 2160 pikseli.
- Otwórz okno „Właściwości zaawansowane” i wybierz dla ustawienia Częstotliwość odświeżania opcję 60 Hz, a następnie kliknij przycisk OK.
- Uruchom ponownie komputer oraz powtórz czynności 2 i 3 w celu sprawdzenia, czy rozdzielczość komputera PC jest ustawiona na 3840 x 2160.
- Wyłącz komputer, odłącz stary monitor i podłącz monitor LCD Philips.
- Włącz monitor, a następnie włącz komputer.

**P2:** Co oznacza zalecana częstotliwość odświeżania dla monitora LCD?

**Odp.:** Zalecana częstotliwość odświeżania dla monitorów LCD wynosi 60 Hz. W przypadku jakiegokolwiek zakłóceń obrazu można ustawić częstotliwość

75 Hz w celu sprawdzenia, czy wyeliminuje to zakłócenia.

**P3:** Czym są pliki .inf oraz .icm? Jak zainstalować sterowniki (.inf oraz .icm)?

**Odp.:** Są to pliki sterownika dla używanego monitora. Przy pierwszej instalacji swojego monitora, komputer może zapytać o sterowniki monitora (pliki .inf oraz .icm). Wykonaj instrukcje z podręcznika użytkownika, po czym nastąpi automatyczna instalacja sterowników monitora (pliki .inf oraz .icm).

**P4:** Jak wyregulować rozdzielczość?

**Odp.:** Na dostępne rozdzielczości mają wpływ karta video/sterownik graficzny i monitor. Wymaganą rozdzielczość można wybrać w oknie Panel sterowania systemu Windows®, poprzez „Właściwości ekranu”.

**P5:** Co należy zrobić w przypadku pomylenia się podczas regulacji ustawień monitora w menu ekranowym?

**Odp.:** W celu przywrócenia wszystkich początkowych ustawień fabrycznych, wystarczy nacisnąć przycisk /OK, a następnie wybrać 'Setup' >'Reset'.

**P6:** Czy ekran LCD jest odporny na zarysowania?

**Odp.:** Ogólnie zaleca się, aby powierzchnia ekranu nie była poddawana nadmiernym wstrząsoms i była chroniona przed ostrymi lub tępymi przedmiotami. Podczas przenoszenia monitora należy upewnić się, że na powierzchnię ekranu nie jest

wywierany żaden nacisk ani nie działa żadna siła. Może to mieć wpływ na warunki gwarancji.

dostosowując poziom koloru czerwonego, zielonego i niebieskiego.

**P7:** Jak należy czyścić powierzchnię ekranu LCD?

**Odp.:** Do zwykłego czyszczenia należy używać czystej, miękkiej szmatki. Do rozszerzonego czyszczenia należy używać alkoholu izopropylowego. Nie wolno używać innych rozpuszczalników, takich jak alkohol etylowy, etanol, aceton, heksan itp.

**P8:** Czy można zmienić ustawienie kolorów monitora?

**Odp.:** Tak, ustawienie kolorów można zmienić w menu OSD, według następujących procedur,

- Naciśnij **OK**, aby wyświetlić menu OSD (On Screen Display)
- Naciśnij przycisk **▼**, aby wybrać opcję „Color (Kolor)”, a następnie naciśnij przycisk **OK**, aby przejść do ustawień kolorów. Dostępne są trzy poniższe ustawienia.

1. Temperatura kolorów: Native, 5000K, 6500K, 7500K, 8200K, 9300K i 11500K. Przy ustawieniach z zakresu 5000K wyświetlany obraz jest „ciepły, z odcieniem czerwono-białym”, a przy temperaturze 11500K obraz jest „zimny, z odcieniem niebiesko-białym”.
2. sRGB: Jest to ustawienie standardowe, zapewniające prawidłową wymianę kolorów pomiędzy różnymi urządzeniami (np. aparaty cyfrowe, monitory, drukarki, skanery, itp.)
3. Zdefiniowane przez użytkownika: Użytkownik może wybrać wymagane ustawienie kolorów,

### Uwaga

Pomiar koloru światła emitowanego przez podgrzewany obiekt. Pomiar ten jest wyrażony w skali absolutnej (stopnie Kelvina). Niższe temperatury Kelvina, takie jak 2004K, oznaczają kolor czerwony; wyższe temperatury, takie jak 9300K, oznaczają kolor niebieski. Neutralna temperatura to kolor biały 6504K.

**P9:** Czy mogę podłączyć ten monitor LCD do każdego komputera, stacji roboczej lub komputera Mac?

**Odp.:** Tak. Wszystkie monitory LCD Philips są całkowicie zgodne ze standardami komputerów PC, Mac i stacji roboczych. Do podłączenia monitora do systemu Mac może być konieczna przejściówka kabla. W celu uzyskania dalszych informacji należy skontaktować się z przedstawicielem handlowym firmy Philips.

**P10:** Czy monitory LCD Philips spełniają standard Plug-and-Play?

**Odp.:** Tak, monitory te są zgodne ze standardem Plug-and-Play w systemach Windows 10/8.1/8/7, Mac OSX.

**P11:** Co to jest utrwalanie obrazu, wypalanie obrazu, poobraz lub powidok na panelach LCD?

**Odp.:** Wydłużone, nieprzerwane wyświetlanie stałych lub nieruchomych obrazów, może spowodować na ekranie

„wypalenie”, znane również jako „powidok” lub „poobraz”. „Wypalenie”, „poobraz” lub „powidok” to dobrze znane zjawisko dotyczące technologii LCD. W większości przypadków wypalenie lub powidok/poobraz znika stopniowo po pewnym czasie od wyłączenia zasilania. Po pozostawieniu monitora bez nadzoru należy zawsze uaktywnić program wygaszacza ekranu z ruchomym obrazem. Jeśli na ekranie monitora LCD wyświetlane są niezmiennające się treści należy zawsze uruchamiać aplikację okresowo odświeżającą ekran.

przy wyłączonym monitorze a następnie naciśnij przycisk  w celu włączenia monitora.

Monitor controls unlocked

Monitor controls locked

P14: Gdzie można znaleźć podręcznik z ważnymi informacjami wspomniany w EDFU?

Odp.: Podręcznik z ważnymi informacjami można pobrać ze strony pomocy technicznej Philips.



### Ostrzeżenie

Nie uaktywnianie wygaszacza ekranu lub aplikacji okresowego odświeżania ekranu, może spowodować poważne symptomy „wypalenia” lub „poobrazu” albo „powidoku”, które nie znikną i nie można będzie ich naprawić. Wspomniane uszkodzenie nie podlega gwarancji.

P12: Dlaczego tekst na ekranie nie jest wyraźny, a wyświetlane znaki są nieostre?

Odp.: Twój monitor LCD działa najlepiej w oryginalnej rozdzielczości 3840 x 2160. Należy ustawić taką rozdzielczość w celu uzyskania najlepszego obrazu.

P13: Jak odblokować lub zablokować klawisz skrótów?

Odp.: W celu zablokowania OSD, naciśnij i przytrzymaj wciśnięty przycisk /OK przy wyłączonym monitorze a następnie naciśnij przycisk  w celu włączenia monitora. W celu odblokowania OSD, naciśnij i przytrzymaj wciśnięty przycisk /OK



2021 © TOP Victory Investments Ltd. Wszelkie prawa zastrzeżone.

Produkt ten został wyprodukowany i jest sprzedawany w ramach odpowiedzialności firmy Top Victory Investments Ltd. Firma Top Victory Investments Ltd. udziela także gwarancji na ten produkt. Philips i emblemat tarczy Philips to zastrzeżone znaki towarowe firmy Koninklijke Philips N.V. używane na podstawie licencji.

Specyfikacje mogą zostać zmienione bez powiadomienia.

Wersja: M1127BU7903E1WWT