

# INSTRUKCJA UŻYTKOWNIKA

# ŁODÓWKA

# SXS

Prosimy o szczegółowe zapoznanie się z niniejszą instrukcją przed przystąpieniem do obsługi urządzenia i o zachowanie jej na przyszłość.



## Spis treści

Wstęp	Wprowadzanie	4
	Ważne instrukcje dot. bezpieczeństwa	4
	Gdzie instalować	7
	Rozpoznanie części składowych	8
Instalowanie	Wymiana filtra oczyszczającego wodę (Dotyczy tylko modelu z wewnętrznym filtrem.)	9
	Woda i lód bez przyłączania rur (Tylko w niektórych modelach)	10
	Zdejmowanie drzwi	11
	Wymiana drzwi	12
	Montaż dopływu wody zasilającej (tylko w niektórych modelach)	12
	Regulacja wysokości	13
	Wyrównywanie drzwi	14
	Jeżeli drzwi komory zamrażarki nie są równe z wysokością drzwi komory chłodziarki	14
Eksploatacja	Uruchomienie	15
	Regulacja temperatur i funkcji	15
	Aby uzyskać więcej miejsca (tylko w niektórych modelach)	20
	Punkt odświeżania (tylko w niektórych modelach)	22
	Półka	23
	Przedział z dwoma gwiazdkami (tylko w niektórych modelach)	23
	Wskaźnik LED (Zamrażarka/chłodziarka)	24
	Pure N Fresh (tylko w niektórych modelach)	24
	Uchwyt na wino (tylko w niektórych modelach)	25
	Pojemnik na jajka (tylko w niektórych modelach)	25
Układ odwaniający	25	
Propozycje dotyczące przechowywania żywności	Rozmieszczanie żywności	26
	Przechowywanie żywności	27
	Sposób oszczędzania energii	27
Dbłość i konserwacja	Sposoby wyjmowania poszczególnych części	28
	Informacje ogólne	30
	Czyszczenie	30
	Wykrywanie i usuwanie usterek	31
	To normalné...	36
Smart Diagnosis (tylko w niektórych modelach)	37	

## Wprowadzanie

Numer modelu i numer fabryczny można znaleźć wewnątrz obudowy lub na tylnej ścianie komory lodówki tego urządzenia. Te numery są nadawane indywidualnie i nie mogą wystąpić na innych urządzeniach. Powinieneś zapisać tutaj potrzebne dane i zachować ten podręcznik jako trwałą zapis dotyczący Twojego zakupu. Podaj te informacje w tym miejscu.

Data zakupu : \_\_\_\_\_  
 Nazwa sklepu : \_\_\_\_\_  
 Adres sklepu : \_\_\_\_\_  
 Telefon do sklepu : \_\_\_\_\_  
 Numer modelu : \_\_\_\_\_  
 Numer fabryczny : \_\_\_\_\_



### Ważne instrukcje dot. bezpieczeństwa

Przed rozpoczęciem użytkowania lodówka musi zostać prawidłowo zainstalowana i ustawiona zgodnie z instrukcją instalowania, zawartą w niniejszym poradniku. Nigdy nie wyjmuj wtyczki lodówki z gniazdka ciągnąc za kabel. Zawsze dobrze uchwycić korpus wtyczki i wyciągnij ją wprost z gniazdka.

Podczas odsuwania urządzenia od ściany uważaj, aby nie przejechać kółeczkami przez kabel zasilający ani nie uszkodzić go w inny sposób.

Gdy Twoja lodówka pracuje, nie dotykaj zimnych powierzchni w komorze zamrażarki, w szczególności wilgotnymi lub mokrymi rękami. Skóra może przywrzeć do tych wyjątkowo zimnych powierzchni.

Wyjmuj zawsze wtyczkę kabla zasilającego z gniazdka przed czyszczeniem urządzenia lub podejmowaniem innych zabiegów. Nigdy nie dotykaj wtyczki mokrymi dłońmi, bo grozi to porażeniem elektrycznymi lub zranieniem.

Nigdy nie uszkadzaj, nie przerabiasz, nie zginaj mocno, nie wyrwij ani nie skręcaj kabla zasilającego ponieważ jego uszkodzenie może spowodować pożar lub porażenie prądem. Upewnij się czy urządzenie jest prawidłowo uziemione.

Nigdy nie wkładaj do zamrażarki produktów w opakowaniach szklanych ponieważ mogą one pękać w wyniku rozszerzenia się ich zawartości po zamrożeniu.

Nigdy nie wkładaj rąk do pojemnika z lodem w układzie automatycznego zamrażania lodu. Działanie tego zespołu może spowodować zranienie.

Urządzenie nie jest przewidziane do użytkowania bez należytego nadzoru przez małe dzieci lub osoby niedołążne.

Należy zapewnić nadzór nad tym by małe dzieci nie bawiły się tym urządzeniem.

Nigdy nie dopuszczaj do tego, by ktokolwiek wspinał się, siadał, stawał lub wieszal się na drzwiach pojemnika podręcznego. Takie działania mogą spowodować uszkodzenie lodówki, a nawet jej przewrócenie, co grozi poważnymi obrażeniami.

Jeśli to możliwe, podłącz lodówkę do oddzielnego gniazdka sieciowego aby nie dopuścić do przeciążenia sieci przez lodówkę i inne urządzenia oraz lampy w domu, co mogłoby spowodować przerwę w zasilaniu.

Lodówka-zamrażarka powinna być ustawiona w taki sposób, aby zapewnić łatwy dostęp do gniazdka zasilania, by można ją było w razie potrzeby szybko wyłączyć.

Jeśli kabel zasilający jest uszkodzony, należy go wymienić w zakładzie producenta, w punkcie serwisowym lub przez osobę wykwalifikowaną, aby uniknąć zagrożenia.

Nie używaj  
przedłużacza

Dostęp do  
gniazdka zasilania  
Wymiana kabla  
zasilającego

**⚠️ OSTRZEŻENIE**

Zawsze przed rozpoczęciem czyszczenia w pobliżu elementów układu elektrycznego (lampek, przełączników, przycisków sterujących, itp.) wyciągnij wtyczkę kabla zasilającego z gniazdka sieciowego.

Wytrzyj nadmiar wilgoci gąbką lub szmatką by uniknąć przedostania się wody lub innej cieczy na jakiegokolwiek elementu układu elektrycznego, co mogłoby spowodować porażenie prądem.

Nigdy, na żadnej powierzchni, nie używaj metalowych myjek, szczotek, gruboziarnistych środków czyszczących, roztworów silnie alkalicznych, płynów łatwopalnych ani toksycznych.

Nie dotykaj zamrożonych powierzchni wilgotnymi lub mokrymi dłońmi, ponieważ wilgotna część ciała może przywrzeć do bardzo zimnych powierzchni.

**Ostrzeżenie  
przed uwięzieniem  
dziecka wewnątrz  
lodówki**

**⚠️ NIEBEZPIECZEŃSTWO:** Istnieje ryzyko uwięzienia dziecka wewnątrz lodówki.

**W przypadku użycia lodówki-zamrażarki należy usunąć elementy opakowania znajdujące się na drzwiach.**

Niezastosowanie się do tego zalecenia może spowodować zatrzaśnięcie się dziecka wewnątrz urządzenia.

**⚠️ UWAGA**

Urządzenie przeznaczone jest do użytku przez dzieci w wieku od 8 lat, osoby o ograniczonej sprawności fizycznej, sensorycznej lub psychicznej oraz przez osoby niedoświadczone, jeżeli są one pod nadzorem lub otrzymały instrukcje dotyczące użytkowania od osoby odpowiedzialnej za ich bezpieczeństwo.

Należy zabronić dzieciom zabawy z urządzeniem.

Czyszczenie oraz konserwacja nie mogą być wykonywane przez dzieci bez nadzoru.

Jeżeli żarówka LED ulegnie uszkodzeniu, powinna zostać wymieniona przez centrum serwisowe.

**⚠️ OSTRZEŻENIE****⚠️ OSTRZEŻENIE**

- Podłączać tylko do źródła wody pitnej. (dla typu z podłączeniem rurowym)

- Napełniaj wyłącznie wodą pitną. (dla typu bez podłączenia rurowego)

- Przestrzegaj instrukcji dotyczących montażu zespołu filtrów wodnych

- Należy użyć nowych węży, dostarczonych wraz z urządzeniem. Nie używać ponownie starych węży.

**⚠️ UWAGA**

**Nie przechowuj**

Nie przechowuj ani nie używaj benzyny ani innych cieczy ani oparów łatwopalnych w pobliżu tego ani żadnego innego urządzenia.

W pobliżu urządzenia oraz innych urządzeń tego typu nie wolno przechowywać substancji wybuchowych — np. puszek aerozolowych z łatwopalnym gazem.

**Uziemianie**

W razie wystąpienia zwarcia w obwodzie elektrycznym, uziemienie zmniejsza ryzyko porażenia prądem zapewniając bezpieczny spływ prądu.

Aby zabezpieczyć urządzenie przed porażeniem elektrycznym, należy je uziemić.

Nieprawidłowe zastosowanie wtyczki uziemienia może spowodować porażenie prądem. Jeśli nie rozumiesz dokładnie instrukcji dotyczących uziemienia lub masz wątpliwości, czy Twoje urządzenie jest prawidłowo uziemione, skorzystaj z pomocy wykwalifikowanego elektryka lub przedstawiciela punktu serwisowego.

## OSTRZEŻENIE

- ⚠ Dopilnuj, by otwory wentylacyjne w obudowie urządzenia lub w szafce nie były niczym przesłonięte.
- ⚠ Nie używaj żadnych urządzeń mechanicznych ani innych narzędzi w celu przyspieszenia procesu rozmrażania poza tymi, które są zalecane przez producenta.
- ⚠ Nie dopuść do uszkodzenia obiegu czynnika chłodniczego.
- ⚠ Nie używaj urządzeń elektrycznych wewnątrz przechowywanych w chłodziarko-zamrażarce pojemników na żywność, chyba, że są one zalecane do takiego użytku przez producenta.
- ⚠ Czynnik chłod. znajdujący się w urządzeniu i gaz izolacyjny wymagają przestrzegania specjalnych procedur utylizacji. Pozbywając się urządzenia należy skontaktować się z przedstawicielem serwisu lub osobą o podobnych kwalifikacjach.



W urządzeniu znajduje się niewielka ilość izobutanu (R600a), jako czynnik chłodniczy. Jest to naturalny gaz niegroźny dla środowiska, jest on jednak palny. Podczas transportowania i instalowania urządzenia należy szczególnie uważać, aby nie uszkodzić żadnego elementu obiegu czynnika. Czynnik wydobywający się z obiegu chłodzącego mogłoby się zapalić lub spowodować uszkodzenie oczu. W razie wykrycia wycieku, nie wolno używać otwartego ognia ani innych potencjalnych źródeł zapłonu i należy przez kilka minut wietrzyć pomieszczenie, w którym znajduje się urządzenie. Aby zapobiec wytworzeniu się palnej mieszanki gazu i powietrza w razie nieszczelności obiegu chłodzącego, powierzchnia pomieszczenia, w którym może być umieszczone urządzenie zależy od użytej w urządzeniu ilości czynnika. Na każde 8 gramów R600a, znajdującego się w urządzeniu wymagany jest 1 m<sup>2</sup> powierzchni pomieszczenia. Ilość czynnika w danym urządzeniu podana jest na tabliczce znamionowej wewnątrz urządzenia. Nigdy nie włączaj urządzenia, które wykazuje jakiegokolwiek objawy uszkodzenia. W razie wątpliwości skontaktuj się ze sprzedawcą.

### Utylizacja starego urządzenia

To urządzenie zawiera substancje ciekłe (czynnik chłodniczy, smar) i składa się z części i materiałów, które nadają się do ponownego wykorzystania i/lub recyklingu. Wszystkie materiały opakowania należy oddać do punktu zbiórki w celu ich ponownego wykorzystania. Aby uzyskać więcej informacji o lokalnym punkcie zbiórki, należy skontaktować się z władzami lokalnymi. Przed oddaniem do utylizacji upewnij się, że żadna rurka z tyłu urządzenia nie jest uszkodzona.

## Wybierz dobre miejsce

### Gdzie instalować

1. Umieść swoje urządzenie w miejscu, gdzie łatwo będzie go można używać.
2. Unikaj umieszczania urządzenia w pobliżu źródeł ciepła oraz narażania go na bezpośrednie działanie promieni słonecznych i wilgoci.
3. Aby zapewnić właściwą cyrkulację powietrza wokół lodówki-zamrażarki, należy pozostawić odpowiednią ilość miejsca po obu jej stronach, a takżeu góry, z tyłu urządzenia powinno być co najmniej 5 cm wolnego miejsca.
4. Aby uniknąć wibracji, urządzenie musi być wypoziomowane.
5. Nie instaluj urządzenia w pomieszczeniu, w którym temperatura spada poniżej 5°C. Może to spowodować nieprawidłowości w działaniu.
6. Urządzenie to przystosowane jest do użycia w zastosowaniach domowych oraz podobnych takich jak strefy kuchenne dla personelu w sklepach, biurach, czy innych miejscach pracy; na farmach, dla klientów w hotelach, motelach oraz innych miejscach noclegowych; dla cateringu oraz innych niehandlowych zastosowań.



## ⚠ OSTROŻNIE

- Nie pryskać wodą bezpośrednio na wewnętrzną lub zewnętrzną część lodówki.
- Występuje ryzyko pożaru lub porażenia elektrycznego.
- Nie rozpryskiwać produktów myjących bezpośrednio na wyświetlacz. - Może dojść uszkodzenia tekstu.
- Usunąć wszelkie zanieczyszczenia lub kurz z wtyczki zasilania. Ale nie używać mokrej lub wilgotnej ściereczki do czyszczenia wtyczki. - W przeciwnym razie występuje ryzyko pożaru lub porażenia elektrycznego.

## Rozpoznanie części składowych

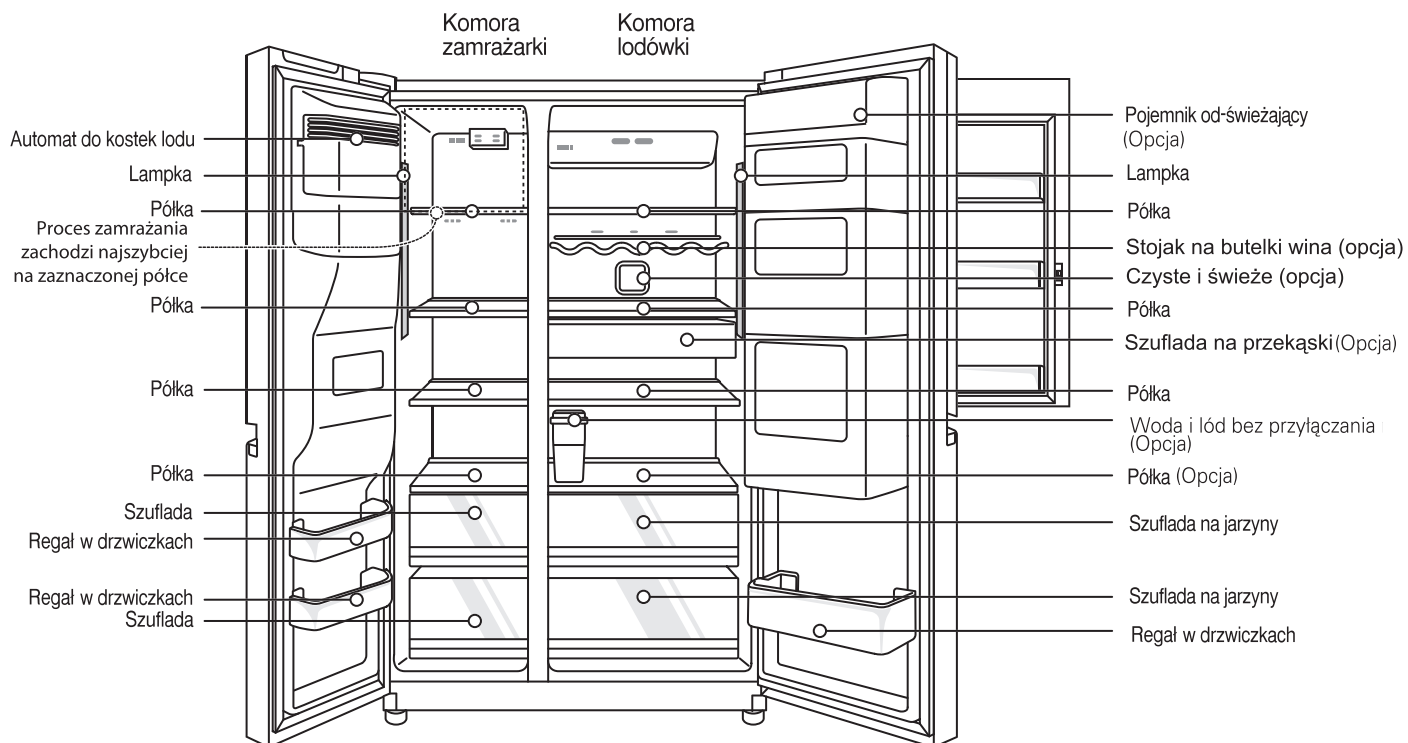

### UWAGA

- Jeśli wydaje Ci się, że niektórych części brakuje w Twoim urządzeniu, być może są to części dostępne tylko w niektórych modelach.



Rozmontowywanie  
filtra**Wymiana filtra oczyszczającego wodę  
(Dotyczy tylko modelu z wewnętrznym filtrem.)**

Wymiana filtra wody jest zalecana:

- Co około sześć miesięcy.
- Po zapaleniu wskaźnika filtra wody.
- W przypadku spadku wydajności dozownika wody.
- Gdy kostki lodu są mniejsze niż zwykle.

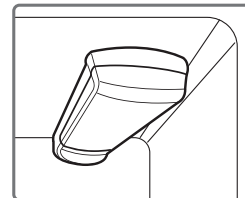

## Wymiana

1 Wyjmij stary filtr wody.

Obniż lub wyjmij górną półkę po lewej tak, by filtr wody można było wykręcić w dół.

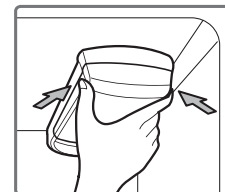

Ściśnij boki, aby otworzyć pokrywę filtra wody.

UWAGA: W czasie wymiany filtra może się wydostać niewielka ilość wody ( 25 ml ).

Umieść naczynie z przodu głowicą filtra w celu złapania wyciekającej wody.

Po wyjęciu trzymaj filtr pionowo, by zapobiec wylaniu się zeń wody.

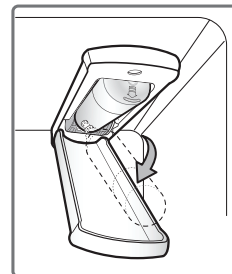

Pociągnij filtr w dół i obróć w lewo, aby go wyjąć.  
Upewnij się, że filtr zostanie całkowicie wykręcony przed wyjęciem.

2 Wymień filtr wody na nowy.

Wyjmij nowy filtr z opakowania i zdejmij osłonkę z o-ringów. Trzymając zaczepy filtra w poziomie, wepchnij nowy filtr do otworu, aż zaskoczy.

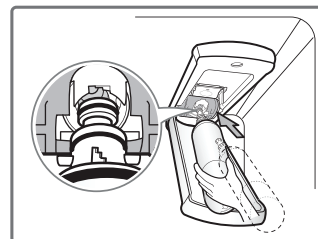

Wkręć filtr na miejsce i zamknij pokrywę.  
Po prawidłowym zamknięciu, pokrywa zaskoczy z kliknięciem.

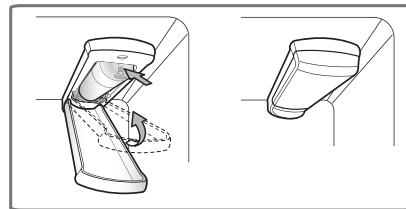

3 Po wymienieniu filtra wody wylej 9,5 litra wody (dozuj przez około 5 minut) w celu usunięcia uwięzionego powietrza i zanieczyszczeń z instalacji. Nie dozuj całych 9,5 litra wody jednocześnie. Wciskaj i zwalniasz dozownik w cyklach 30 sekund WŁ i 60 sekund WYŁ.

**⚠ PRZESTROGA**

- NIE UŻYWAJ lodówki bez filtra wody.

## Inne funkcje

## Woda i lód bez przyłączenia rur (tylko w niektórych modelach)

Można korzystać z automatycznej maszyny do lodu oraz dozownika wody, bez konieczności podłączenia do lodówki zewnętrznego przyłącza wody. Dostawa wody dla tych funkcji może odbywać się z wewnętrznego zbiornika wody znajdującego się wewnątrz komory lodówki.

### Aby wyjąć zbiornik na wodę:

Proszę pociągnąć zbiornik wody tak, jak to pokazano na rysunku (1). Zachowaj ostrożność w czasie przesuwania zbiornika z wodą.

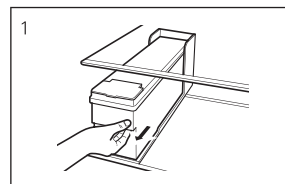

### Napełnianie zbiornika na wodę:

Proszę otworzyć pokrywę zbiornika i napełnić go wodą. Wodę należy wlać do zaznaczonej linii (4 litry) tak, jak to pokazano na rysunku (2-a). Po napełnieniu zbiornika wodą, należy pamiętać o dokładnym jego zamknięciu. Można także wyjąć zbiornik na wodę, otworzyć nakrętkę, a następnie wypełnić go wodą tak, jak to pokazano na rysunku (2-b). (W przypadku takiego napełniania, należy pamiętać o prawidłowym wyjęciu zbiornika na wodę tak, jak to pokazano rysunku (2-b).)

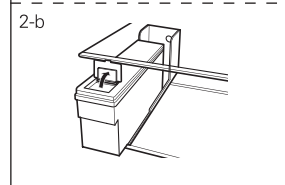
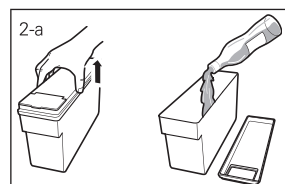

### Zakładanie zbiornika z powrotem na miejsce:

Gdy trzeba umieścić zbiornik wody z powrotem w lodówce, należy ustawić go na miejscu, a następnie docisnąć tak, jak to pokazano na rysunku (3).

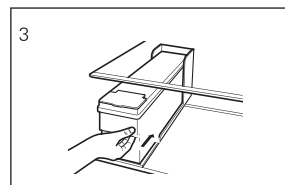

**UWAGA:** Jeżeli zbiornik nie zostanie prawidłowo włożony, woda będzie wyciekała na półkę. Po nalaniu wody z dozownika należy zawsze odczekać 15 sekund, przed wyjęciem zbiornika na wodę w celu jego napełnienia lub wyczyszczenia.

### UWAGA

- Nie używaj zbyt dużej siły w czasie montażu lub demontażu zbiornika na wodę, ponieważ może dojść do jego uszkodzenia.
- Funkcja automatycznego wytwarzania lodu oraz dozowania wody nie będzie dostępna, jeżeli zbiornik na wodę jest pusty.
- Używanie innych płynów zamiast wody, może spowodować uszkodzenie pompy. Rozmiar kostek lodu może być mniejszy, jeśli w zbiorniku jest mało wody.
- Dobrym pomysłem jest umycie zbiornika przed napełnieniem go wodą oraz ustawieniem na miejscu.
- Zasada działania dozownika oraz wytwarzania lodu jest taka sama jak w innych modelach.
- Nie pozwól dzieciom na użytkowanie oraz przenoszenie zbiornika na wodę, ponieważ może on być ciężki.
- Ponieważ maszyna do lodu korzysta z wody znajdującej się w zbiorniku, dlatego 8~10 razy na dzień może być słyszana pompka wody.

## Zdejmowanie drzwi

Jeśli drzwi wejściowe są zbyt wąskie do wniesienia lodówki, zdemontować drzwiczki i wnieść lodówkę bokiem.

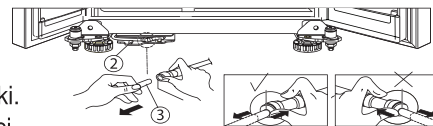

### ⚠ OSTRZEŻENIE

- **Niebezpieczeństwo porażenia prądem**  
Odłącz zasilanie przed rozpoczęciem instalowania lodówki. Zaniedbanie tego odłączenia może być przyczyną śmierci lub poważnych obrażeń.
- Do przeniesienia i zainstalowania drzwiczek chłodziarki potrzebne są co najmniej dwie osoby. Niezastosowanie się do tego wymogu może skutkować urazami pleców i innych części ciała. Odłączyć zasilanie lodówki przez rozpoczęciem prac instalacyjnych. Zaniedbanie tego może być przyczyną śmierci lub poważnych obrażeń.
- Nie wkładać rąk, stóp ani innych obiektów do wylotów powietrza ani pod chłodziarkę. Może dojść do skaleczenia lub porażenia prądem.
- Zachować ostrożność podczas przenoszenia zawiasów i ogranicznika. Może dojść do skaleczenia lub innych obrażeń.
- Przed demontażem wyjmij jedzenie i pojemniki z drzwi i szuflad .

### UWAGA

- Jeśli końcówka rurki jest zdeformowana lub wytarta, odetnij kawałek.

### Zdejmij drzwi komory zamrażarki

- 1) Demontaż pokrywy zawiasu i pokrywy głównego PCB poprzez poluzowanie śrub. Odłączyć wszystkie przewody połączeniowe z wyjątkiem uziemienia.

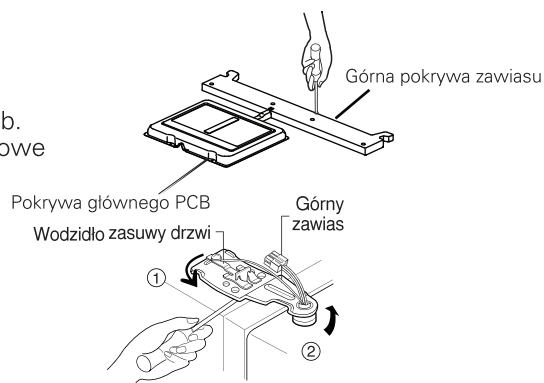

- 2) Zdejmij wodzikło zasuwu drzwi przekręcając je w lewo (1) a następnie podciągając górny zawias w górę (2)

### ⚠ UWAGA

- Podczas zdejmowania górnego zawiasu uważaj, by drzwi nie odpadły do przodu.

- 3) Zdejmij drzwi komory zamrażarki podnosząc je do góry. Tym razem drzwiczki należy podnieść odpowiednio wysoko, by można było całkowicie zdemontować rurkę doprowadzającą wodę

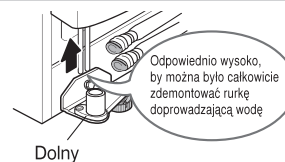

### UWAGA

- Przenieś drzwi komory zamrażarki przechodząc przez drzwi do pomieszczenia docelowego i odłóż je zwracając szczególną uwagę na to, by nie uszkodzić rurki doprowadzającej wodę.

## Zdejmij drzwi komory lodówki

- 1) Demontaż pokrywy zawiasu i pokrywy głównego PCB poprzez poluzowanie śrub. Odłączyć wszystkie przewody połączeniowe z wyjątkiem uziemienia.
- 2) Zdejmij wodzidło zasuwki drzwi obracając je w prawo (1) a następnie zdejmij górny zawias podciągając go w górę (2).
- 3) Zdejmij drzwi komory zamrażarki podciągając je w górę.

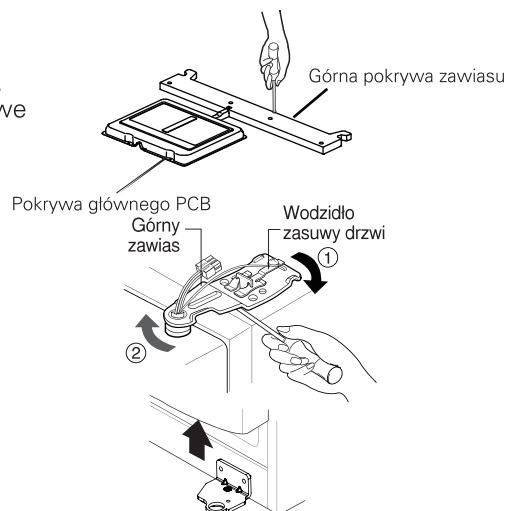

## Wnieś lodówkę

Wnieś lodówkę bokiem przez drzwi wejściowe jak to pokazano na rysunku obok.

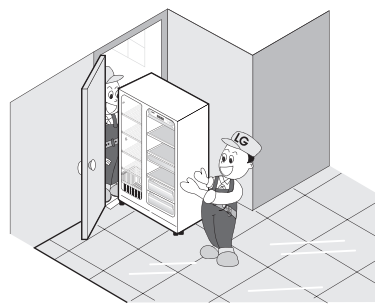

## Wymiana drzwi

Po przeniesieniu urządzenia i drzwi do pomieszczenia docelowego, zamontuj drzwi wykonując czynności w odwrotnej kolejności niż przy zdejmowaniu.

## Montaż dopływu wody zasilającej (tylko w niektórych modelach)

### Przed montażem

- Do działania automatycznego systemu przygotowywania kostek lodu potrzebne jest ciśnienie wody w zakresie od 1,5 do 8,5 kG/cm<sup>2</sup>. (Odpowiada to sytuacji, gdy jednorazowy kubek o pojemności 180 cm<sup>3</sup> jest napełniany w ciągu 3 sekund.)
- W przypadku jeśli ciśnienie wody jest niższe niż 1,5 kG/cm<sup>2</sup>, niezbędne jest dokupienie dodatkowej pompy ciśnieniowej, która zapewni normalne działanie układu zamrażania lodu i podawania zimnej wody.
- Całkowita długość rurki doprowadzającej wodę nie powinna przekraczać 8 m i należy dopilnować, by rurka nie była nigdzie zagięta. Jeśli długość rurki przekracza 8m, może to spowodować trudności w podawaniu wody z powodu występowania ciśnienia wody odpływowej.
- Umieść rurkę doprowadzającą wodę z dala od źródeł ciepła.

- Otwórz drzwi i przekręć wąż do strony wewnętrznej. Linia prowadząca jest całkowicie włożona, jeżeli widać tylko jedną z dwóch.

POPRAWNIE

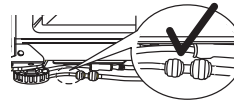

NIEPOPRAWNIE

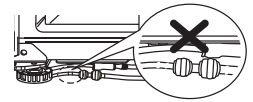

- Rurkę należy przyciąć pionowo. (w przeciwnym razie może wystąpić wyciek)



Nie jest pionowo



Uszkodzona



Skręcona

- Rurki wodne powinny być schowane za nogami, tak aby uniknąć ich uszkodzenia.

POPRAWNIE

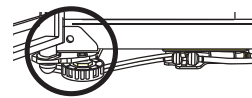

NIEPOPRAWNIE

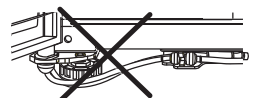

## ⚠️ OSTRZEŻENIE

- Podłączaj tylko źródło wody pitnej
- Przestrzegaj instrukcji dotyczących montażu zespołu filtrów wodnych

## ⚠️ UWAGA

- Należy użyć nowych węży, dostarczonych wraz z urządzeniem. Nie używać ponownie starych węży.

## Regulacja wysokości

Jeżeli drzwi komory zamrażarki są niżej niż drzwi komory chłodziarki

Wyrównać drzwi wkładając płaski śrubokręt w rowek lewej śruby regulacji wysokości i obrócić ją zgodnie z ruchem wskazówek zegara (⌚).

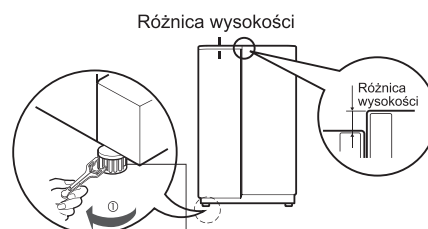

Lewa śruba regulacji wysokości

Jeżeli drzwi komory zamrażarki są wyżej niż drzwi komory chłodziarki

Wyrównać drzwi wkładając płaski śrubokręt w rowek prawej śruby regulacji wysokości i obrócić ją zgodnie z ruchem wskazówek zegara (⌚).

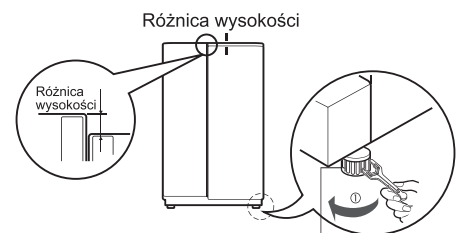

Prawa śruba regulacji wysokości

Jeżeli wysokość drzwi komory zamrażarki jest inna od wysokości drzwi komory chłodziarki

## Wyrównywanie drzwi

**Jeśli drzwi są nierówne po operacji poziomowania lodówki, należy zakończyć regulację drzwi, postępując zgodnie z poniższymi wskazówkami:**

- Przy pomocy klucza 19mm, odkręcić nakrętkę blokującą w lewo tak, aby ją poluzować.
- Przy pomocy klucza 8mm, obrócić sworzeń regulacyjny zawiasu w prawo lub lewo tak, aby wypoziomować drzwi lodówki.
- Po zakończeniu poziomowania drzwi, obrócić nakrętkę blokującą w prawo, aby ją zalokować

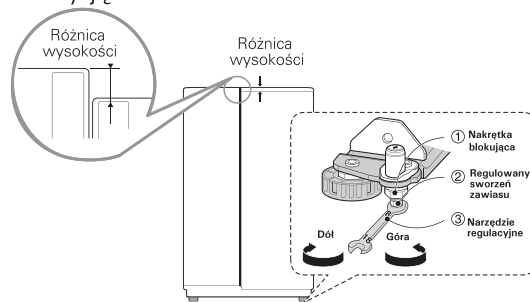

### ⚠ PRZESTROGA

Nie wolno dokręcać zbyt mocno śruby regulacyjnej drzwi. Sworzeń zawiasu można wyciągać (zakres regulacji wysokości to maksymalnie 5cm).

## Jeżeli drzwi komory zamrażarki nie są równe z wysokością drzwi komory chłodziarki

**Jeżeli nie można wyrównać wysokości drzwi przy pomocy śruby regulacyjnej, założyć okrągłą podkładkę, dostarczoną razem z urządzeniem.**

- Otworzyć drzwi i podnieść je przy dolnym zawiasie, użyj śrubokręta krzyżakowego (+) do odkręcenia śruby znajdującej się na dolnym zawiasie, tak jak to pokazano na rysunku (1), załóż podkładkę pomiędzy dolny zawias a dolny wspornik, a następnie dokręć śrubę, tak jak to pokazano na rysunku (2).
- Włóż odpowiednią ilość podkładek, aby skompensować wysokość. (w zestawie znajdują się 4 podkładki).

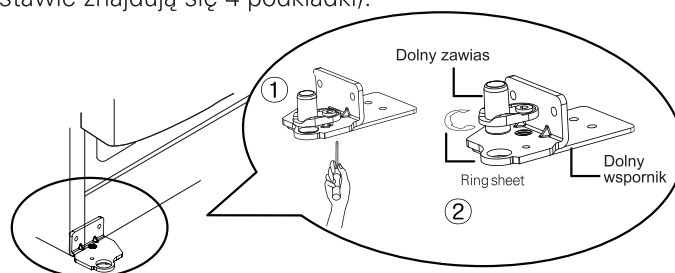

**Po wypoziomowaniu wysokości drzwi**

**Następnie**

Drzwi urządzenia powinny łatwo się zamykać dzięki nieznacznemu nadniesieniu przedniej ściany urządzenia przy pomocy obydwu śrub regulacji wysokości. Jeśli drzwi nie zamykają się prawidłowo, może to spowodować nieprawidłowości działania urządzenia.

1. Wytrzyj pył i kurz nagromadzony podczas transportu i dokładnie wyczyść swoje urządzenie
2. Załóż w odpowiednich miejscach wyposażenie dodatkowe, np. pudełko na kostki lodu, osłonę, tackę na skropliny itp. Te elementy wyposażenia są umieszczone w opakowaniu zbiorczym aby uniknąć ewentualnego ich uszkodzenia podczas transportu.
3. Włóż wtyczkę kabla zasilającego do gniazdka. Do tego samego gniazdka nie podłączaj innych urządzeń.

## Uruchomienie

Po pierwszym zainstalowaniu lodówki należy odczekać 2-3 godziny aby zapewnić ustabilizowanie się układu w normalnych warunkach roboczych i dopiero po upływie tego okresu czasu można umieszczać w urządzeniu świeże i mrożone artykuły żywnościowe.

Jeśli działanie lodówki uległo przerwaniu, należy odczekać 5 minut przed ponownym uruchomieniem.

## Regulacja temperatur i funkcji

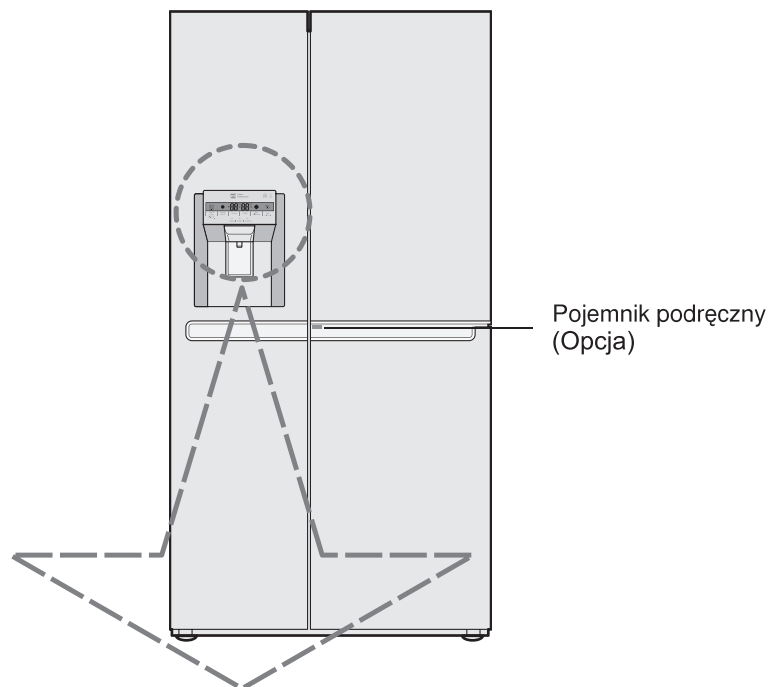

Opcja	Tablica wyświetlania funkcji	Opcja	Tablica wyświetlania funkcji
Typ -1		Typ-3	
Typ -2		Typ-4	

**Uwagae**

**Tryb oszczędny wyświetlacza**

Wyświetlacz wyłączy się automatycznie po 20 sekundach w celu oszczędności energii.

**Regulacja temperatury w komorze zamrażarki**

**Można dokonać regulacji temperatury komory zamrażalnika oraz komory chłodziarki.**

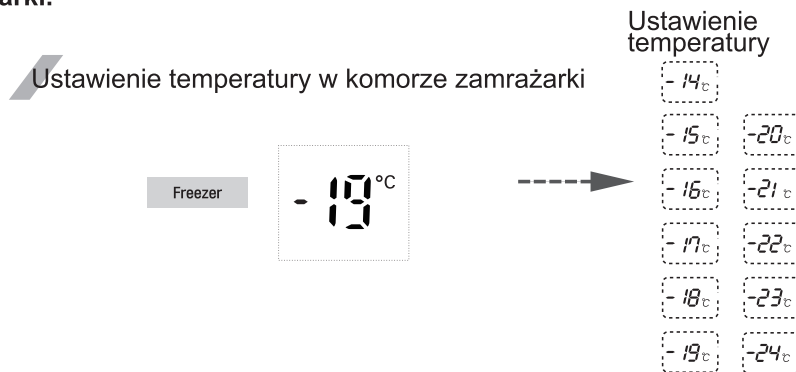

※ Każde naciśnięcie przycisku **Freezer** , powoduje przełączenie nastawy w następującej kolejności (-19°C → -20°C → ... → -24°C → -14°C → ... → -19°C).

**Regulacja temperatury w komorze chłodziarki**

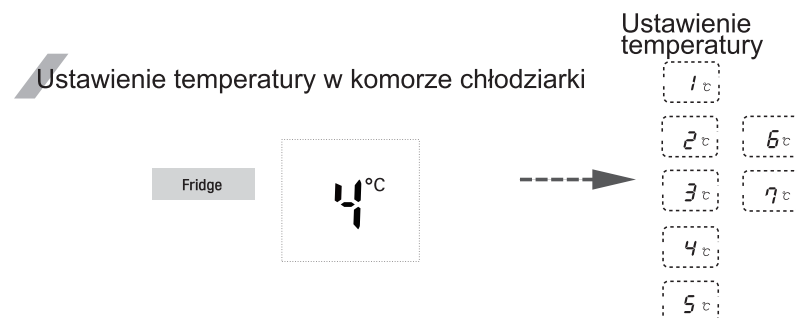

※ Każde naciśnięcie przycisku **Fridge** , powoduje przełączenie nastawy w następującej kolejności (4°C → 3°C → 2°C → ... → 1°C → 7°C → 6°C → ... → 4°C).

- Rzeczywista temperatura wewnątrz komory zmienia się zależnie od włożonej żywności, a temperatura na wskaźniku odpowiada wartości docelowej, a nie temperaturze rzeczywistej w danej chwili.
- W okresie początkowym chłodzenie przebiega powoli. Należy wyregulować temperaturę w sposób podany powyżej po przynajmniej 2-3-dniowym działaniu urządzenia.

**Zamrażanie ekspresowe**

**Proszę wybrać tę funkcję dla szybkiego zamrażania.**

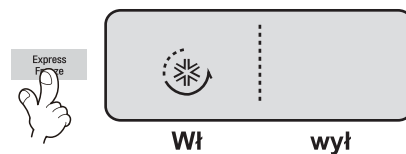

- Przy każdym naciśnięciu przycisku **Express Freeze** na wyświetlaczu pojawia się "on" i "off".
- Znak strzałki pozostaje przy statusie "on" po wybraniu specjalnego chłodzenia "WŁ".
- Gdy włączone jest szybkie zamrażanie "WŁ", nacisnąć przycisk ponownie w celu jego wyłączenia. W przeciwnym razie zostanie ono wyłączone automatycznie po zakończeniu.





**Blokada (Lock)**

**Przycisk ten powoduje zablokowanie działania innych przycisków.**

- Zwolnienie i blokada następują po każdym naciśnięciu tego przycisku na dłużej niż 3 sekundy.
- Po użyciu przycisku , funkcja innych przycisków jest zablokowana aż do momentu odblokowania urządzenia. Naciśnięcie innego przycisku, gdy chłodziarka jest zablokowana, spowoduje 3-krotne błysnięcie , informujące o stanie blokady.

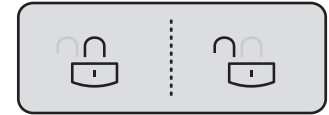

**Zablokowane Odblokowane**

**Bez rur (Opcja)**

- Jeżeli zbiornik wody zostanie prawidłowo zainstalowany kontrolka zapali się. W przeciwnym wypadku, kontrolka pozostanie zgaszona.
- Ten przycisk nie spełnia żadnej funkcji.

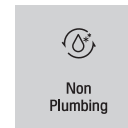

**Pure N Fresh (Opcja)**

**Wybrać tę funkcję w razie konieczności wyczyszczenia powietrza.**

- Po roku normalnej eksploatacji zostanie wyświetlony

komunikat „  ”, informujący o konieczności wymiany oczyszczacza Pure N Fresh.

Klienci mogą go wymienić w zależności od swoich indywidualnych potrzeb.

- Po wymianie oczyszczacza Pure N Fresh lub, jeśli wymiana nie jest konieczna, nacisnąć i przytrzymać przez 3 sekund przycisk , aby wyzerować licznik czasu i wyłączyć przypomnienie.
- Do czyszczenia filtra nie można stosować wody, ponieważ może mieć wpływ na jego sprawność. Stosowanie filtra po upływie czasu ważności może mieć wpływ na jego skuteczność oraz usuwanie nieprzyjemnych zapachów.
- W celu wymiany oczyszczacza powietrza Pure N Fresh należy się skontaktować z lokalnym serwisem.

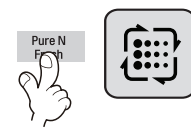

**! UWAGA**

**Wybór użycia dozownika**

**Można wybrać wodę lub lód**

- \* Wybrać wodę, plastry lodu lub kostki lodu naciskając przycisk .
- \* Nacisnąć przycisk lekko.

- Linia obrzeża wybranej funkcji jest podświetlona.
- Po upływie 5 sekund od wyjścia lodu słychać dźwięk „tak”. To dźwięk zamykania wylotu lodu.
- **Informacje dodatkowe:** Odczekać 2-3 sekundy po dozowaniu lodu lub wody, aby umożliwić wyjście ostatnich kawałków lodu lub kropli wody w czasie dozowania za pomocą przycisków.

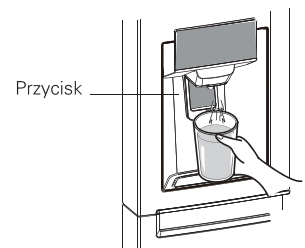

## Sposób podawania lodu / zimnej wody

Gdy woda jest przechowywana w zbiorniku na wodę w komorze lodówki, jest od schładzana i następnie jest podawana do dozownika.

Lód jest przygotowywany w automatycznym układzie zamrażania lodu, po czym do dozownika podawany jest oddzielnie lód kruszony i lód w postaci kostek.

### UWAGA

- Jest rzeczą naturalną, że początkowo woda nie jest bardzo zimna. Jeśli potrzebujesz wody bardziej schłodzonej, dodaj do szklanki lód. ice into the glass.

## Jak używać dozownika.

- Wybierz, czy chcesz otrzymać kruszony lód, wodę, czy też kostki lodu a następnie delikatnie naciśnij przycisk szklanką lub innym naczyniem. switch with a glass or other container.

### Kruszony lód

Naciskając przycisk "SELECT" doprowadz do podświetlenia ikony przedstawiającej szklankę z pokruszonym lodem

- Po naciśnięciu szklanką przycisku dozowany będzie lód pokruszony.

### Lód w kostkach

Naciskając przycisk "SELECT" doprowadz do podświetlenia ikony przedstawiającej szklankę z lodem w kostkach.

- Po naciśnięciu szklanką przycisku dozowany będzie lód w kostkach.

### Woda

Naciskając przycisk "SELECT" doprowadz do podświetlenia ikony przedstawiającej szklankę z wodą.

- Po naciśnięciu szklanką przycisku dozowana będzie woda.

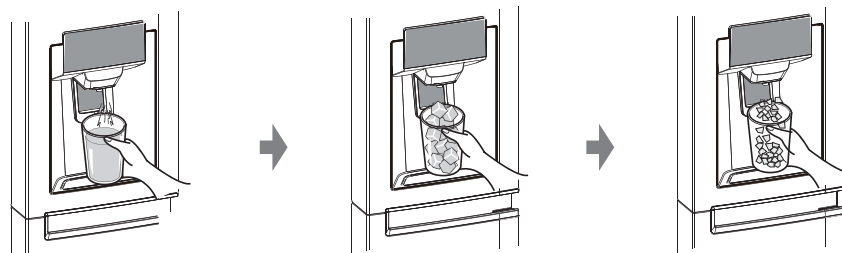

## Funkcja wyświetlania stanu filtra (cykl wymiany filtra) (Opcja)

- Zastosowano kontrolkę dla wymiany filtra wody dozownika.
- Filtr wody powinien być wymieniany co 6 miesięcy.
- Kontrolka przypomina kiedy należy wymienić filtr .
- Po wymianie filtra, naciśnij i przytrzymaj przycisk filtra przez dłużej niż 3 sekundy.
- Skontaktować się z najbliższym punktem serwisowym, jeżeli zajdzie konieczność wymiany filtra.

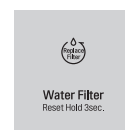

**Pozostałe funkcje**

**Sygnalizacja otwarcia drzwi**

- Jeśli po upływie minuty od otwarcia drzwi chłodziarki lub drzwiczek barku podręcznego nie zostaną one dokładnie zamknięte, włączy się 3-krotnie sygnał ostrzegawczy w odstępach co 30 sekund.
- Jeśli sygnał ostrzegawczy nie wyłącza się nawet po zamknięciu drzwi, należy zwrócić się do lokalnego punktu serwisowego.

**Funkcja diagnozowania (wykrywanie usterek)**

- Funkcja diagnozowania automatycznie wykrywa ewentualne usterki występujące podczas użytkowania urządzenia.
- W razie wystąpienia usterki urządzenia, nie reaguje ono na naciśnięcie żadnego przycisku a wskaźniki nie działają prawidłowo. W takiej sytuacji nie należy wyłączać zasilania lecz natychmiast skontaktować się z punktem serwisowym. W razie wyłączenia zasilania znalezienie usterki zajmie technikowi serwisowemu znacznie więcej czasu.

**Jeśli automat do kostek lodu nie działa prawidłowo**

**Następuje zbrylanie się kostek lodu**

- Jeśli nastąpiło zbrylanie się kostek lodu, należy wyjąć lód z pojemnika, pokruszyć go na drobne kawałki, a następnie ponownie umieścić je w pojemniku.
  - Jeśli wytwarzane kostki lodu są zbyt małe lub lód zbryla się, należy wyregulować ilość wody podawanej do automatu. Skontaktuj się z punktem serwisowym.
- ✱ Jeśli lód nie jest często odbierany, może następować jego zbrylanie się.

**Awaria zasilania**

- Grudki lodu mogły wpaść do komory zamrażarki. Należy wyjąć pojemnik na lód, wybrać cały zgromadzony lód, wysuszyć pojemnik i włożyć go ponownie do urządzenia. Po ponownym włączeniu urządzenia automatycznie wybrane zostanie wytwarzanie kruszonego lodu.

**Świeżo zainstalowane urządzenie**

- Po zainstalowaniu urządzenia należy odczekać około 12 godzin zanim automat rozpocznie wytwarzanie lodu w komorze zamrażarki.

**Automatyczna maszynka do lodu**

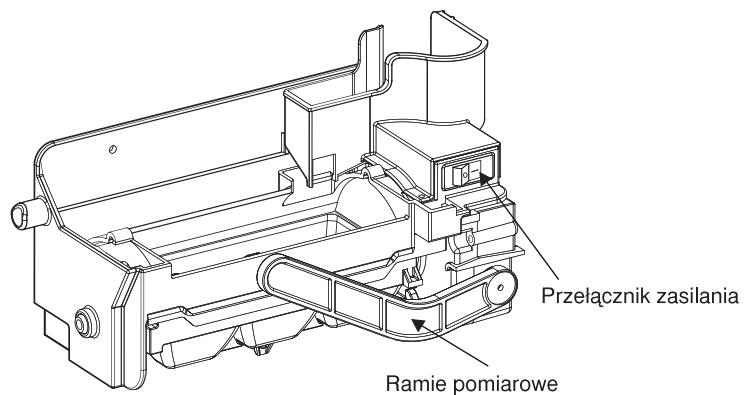

- Automatyczna maszynka do lodu wytwarza na raz 6 kostek lodu oraz 50~60 na dzień. Ilość ta może różnić się i zależy od temperatury otoczenia, częstości otwierania drzwi, załadowania zamrażalnika itp
- Wytwarzanie lodu zatrzymuje się gdy pojemnik jest pełny
- Jeżeli nie chcesz używać automatycznej maszynki do lodu, ustaw przełącznik w pozycji OFF. Jeżeli chcesz ponownie go włączyć, ustaw przełącznik w pozycji ON.

**! OSTRZEŻENIE**

- Dźwięk spadania lodu do pojemnika jest zjawiskiem normalnym i nie jest spowodowany żadnym defektem.
- Nie naciskaj przycisku testowego w sposób ciągły, gdy pojemnik jest wypełniony lodem lub wodą
  - Może dojść do przelania wody lub zablokowania się lodu.
- Gdy pojemnik nie jest założony, maszynka do lodu nie działa.

- Nie wolno wkładać rąk do pracującej maszyny do lodu. Może dojść do zranienia.
- Nie przechowuj lodu dłużej niż przez okres dwóch tygodni, ponieważ może dojść do niesprawności dozownika na skutek zlepania się kostek lodu.

**Komora zamrażarki**

Jeżeli w komorze zamrażarki ma być umieszczona duża ilość żywności.

- Szufladę komory zamrażarki można wyjąć z urządzenia a żywność układać bezpośrednio na pokrywie szuflady lub na spodzie komory.
- Komora zamrażarki posiada domyślnie zamocowaną pokrywę szuflady, celem maksymalizacji ilości przechowywanej żywności. Szuflada jest wygodna w użyciu w przypadku wodnistego mięsa lub częściowo ciekłych pokarmów.

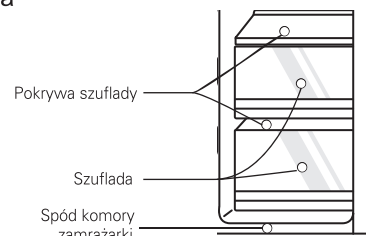

**Koszyk maszyny do lodu**

- Jeżeli maszynka do lodu nie jest używana, proszę włożyć koszyk ①, następnie należy ją wyłączyć oraz usunąć cały lód z pojemnika.
- Jeżeli maszynka do lodu jest używana, proszę wyjąć koszyk i trzymać go w drzwiach lub w innym miejscu, następnie należy włączyć maszynkę do lodu ②.

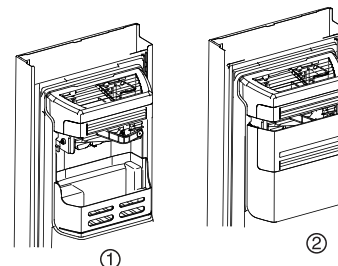

**Aby uzyskać więcej miejsca (Tylko w niektórych modelach)**

Dla uzyskania większej ilości miejsca, można usunąć pokrywę maszyny do lodu i zainstalować koszyk maszyny do lodu, zamiast pojemnika na lód. Podana objętość przechowywania komory zamrażarki obliczona jest dla komory z wyjątą "pokrywą maszyny do lodu" oraz założonym "koszykiem maszyny do lodu".



Koszyk maszyny do lodu

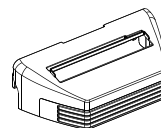

pokrywa maszyny do lodu

**UWAGA**

**Należy odrzucić pierwszą partię lodu (około 20 kawałków) i wody (około 7 szklanek) otrzymanych po uruchomieniu nowego urządzenia.**

Pierwsza partia lodu i wody może zawierać cząstki lub zapach pochodzący z rurki doprowadzającej wodę lub z pojemnika doprowadzanej wody. Odrzucenie pierwszej partii jest konieczne w przypadku gdy urządzenie nie było używane przez dłuższy okres czasu.

**Nie dopuszczaj dzieci do dozownika**

Dzieci mogą nieprawidłowo nacisnąć przycisk dozownika lub uszkodzić lampki.

**Uważaj, by artykuły żywnościowe nie blokowały przemieszczania się lodu.**

Jeśli żywność zostanie umieszczona na początku kanału lodu, może nastąpić zatrzymanie dozowania lodu. Ponadto jeśli wykorzystywany jest tylko kruszony lód, to kanał lodu może pokryć się drobnokrystalicznym lodem. W takiej sytuacji należy usunąć nagromadzony proszek lodowy.

**Nigdy nie wkładaj puszek z napojami ani innych artykułów żywnościowych do pojemnika na lód w celu szybkiego schłodzenia.**

Takie działanie może spowodować uszkodzenie układu automatycznego zamrażania lodu.

**Nigdy nie używaj szklanek z cienkiego szkła ani naczyń glinianych do odbierania lodu.**

Takie szklanki lub naczynia łatwo mogą ulec rozbiciu.

**Najpierw umieść w szklance kostki lodu, a dopiero potem nalej wodę lub inny napój.**

Gdy kostki lodu wpadają do cieczy zawartej w szklance, może nastąpić rozchlapanie tej cieczy.

**Nigdy nie dotykaj ręką ani żadnym narzędziem otworu wylotowego dozownika.**

Takie dotknięcie może spowodować uszkodzenie wylotu lub zranienie ręki.

**Nigdy nie zdejmuj pokrywy układu zamrażania lodu.**

**Co pewien czas wyrównuj poziom lodu w pojemniku, aby zapewnić załadowanie pojemnika lodem do pełna.**

Jeżeli lód zaczyna gromadzić się tuż przy wylocie, co może oznaczać, że pojemnik na lód został wypełniony całkowicie i należy zatrzymać proces zamrażania lodu.

**W razie stwierdzenia, że urządzenie zaczyna dozować odbarwiony lód, należy natychmiast porozumieć się z punktem serwisowym i przerwać zamrażanie lodu.**

**Nigdy nie używaj zbyt wąskich ani zbyt głębokich szklanek.**

Mogą pojawić się trudności przy przechodzeniu lodu przez kanał dozownika, co może spowodować uszkodzenie lodówki.

**Przytrzymuj szklankę w odpowiedniej odległości od wylotu lodu.**

Zbytne przybliżenie szklanki do wylotu dozownika może utrudniać dozowanie lodu.

**Jeżeli nastąpiła przerwa w dostawie prądu na dłuższy czas, prosimy wyjąć lód z pojemnika.**

Jeżeli nastąpiła przerwa w dostawie prądu na dłuższy czas, lód w pojemniku może topnieć, a woda będzie wypływać z lodówki. A następnie może uszkodzić podłogę. Tak, więc w takiej sytuacji należy usunąć cały lód z pojemnika.

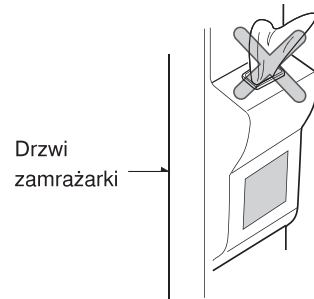

**Zalecenia dotyczące korzystania z dozownika (w niektórych modelach)**

**Aby otrzymać zimną wodę**

Woda z dozownika nie będzie lodowato-zimna, ale tylko chłodna lub zimna. Jeśli potrzebujesz wody bardziej schłodzonej, dodaj do szklanki lód.

**W przypadku problemów z ponownym włożeniem pojemnika na lód**

Obróć pokrętko o 1/4 obrotu jak pokazano na rysunku, a następnie wciśnij.

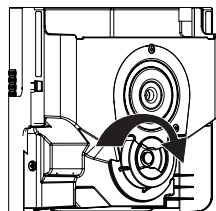

### Jeśli dozownik lodu nie działa prawidłowo

Normalne jest, że maszynka do lodu nie będzie działać normalnie, gdy w pojemniku jest tylko niewielka ilość pozostałego lodu. Należy odczekać około jednego dnia na ponowne napełnienie zbiornika przez maszynkę do lodu.

Jeśli nastąpiło zbrylanie się kostek lodu i zakłóca ono normalną pracę mechanizmu automatycznej maszyny do lodu, należy wyjąć pojemnik na lód, wyrzucić zbrylony lód którego nie da się pokruszyć, a pozostały ponownie umieścić w pojemniku. Przerwywane dozowanie lodu jest zjawiskiem normalnym. Jednak ponieważ lód może się zaklinować i zablokować rynnę dozownika. Regularnie sprawdzaj rynnę lodu i usuwaj wszelkie przeszkody.

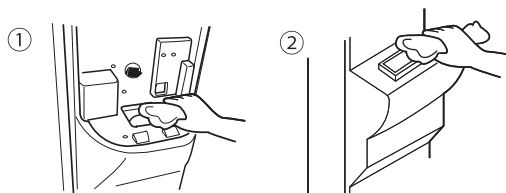

#### UWAGA

- Wygląd może się różnić w zależności od modelu.

### ! OSTRZEŻENIE

- Nigdy nie wkładaj rąk lub innych przedmiotów do rynny lodu, ponieważ może dojść do uszkodzenia części dozownika lub zranienia ręki.
- Jeżeli lód jest zabarwiony, zaprzestań używania dozownika i skontaktuj się z serwisem.
- Nie dotykaj ostrza ① (a), ponieważ możesz się zranić.
- Nigdy nie wkładaj rąk do maszyny do lodu w czasie jej pracy. Może to spowodować obrażenie ②.
- Nie pozwalaj, aby dzieci wieszały się na dozowniku lub pojemniku lodu. Może to spowodować zranienie.

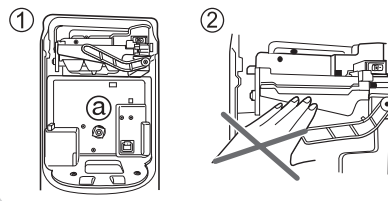

### Punkt odświeżania (Tylko w niektórych modelach)

#### Jak korzystać z baru domowego

1. Naciśnij i przytrzymaj dźwignię znajdującą się na dole po lewej stronie szuflady do momentu, aż słyszalne będzie kliknięcie.
  - Dzięki większej ilości przestrzeni można przechowywać więcej żywności.
  - Dzięki większej ilości przestrzeni można przechowywać różne rodzaje żywności.

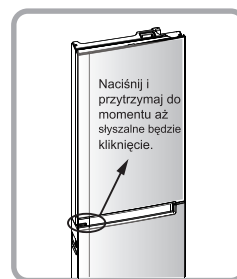

## Półka

### Obsługa

Danie lub zamrożone jedzenie można przechowywać na półce, która posiada wystarczająco dużo miejsca pomiędzy pojemnikami.



### Rozmontowanie

1. Przytrzymaj tylną część półki, lekko podnieś i pociągnij do przodu.

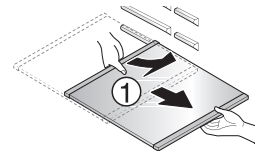

2. Po pociągnięciu półki do połowy, podnieś ją lekko do góry.

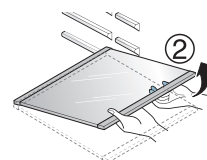

3. Trzymając półkę wyciągnij ją na zewnątrz.

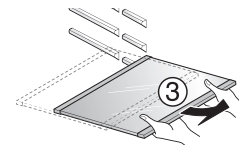

## Przedział z dwoma gwiazdkami **\*\***

### (tylko w niektórych modelach)

- Dwie gwiazdki oznaczają przestrzeń do przechowywania o temp.  $-12^{\circ}\text{C}$ ~ $-18^{\circ}\text{C}$ .
- Przechowywanie mrożonej żywności przez krótki okres czasu.

## Wskaźnik LED (Zamrażarka/chłodziarka)

Gdy wskaźnik pracuje w chłodziarce

- Po otwarciu drzwi zamrażarki/chłodziarki wbudowany wskaźnik LED zaświeci się.
- \* Ten wskaźnik LED zaświeci się po otwarciu drzwi zamrażarki/chłodziarki lub barku.
- \* Ten wskaźnik LED może być używany semi-trwały.

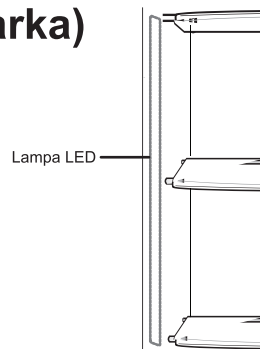

### Jak używać Pure N Fresh

- Oczyszczacz Pure N Fresh jest już zainstalowany na ścianie lodówki tak, więc jego instalacja nie jest konieczna.
- Do przechowywania żywności o intensywnym zapachu należy używać szczelnych pojemników. W przeciwnym razie jej zapachy będą absorbowane przez inną żywność.

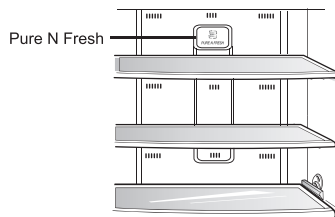

### Demontaż oraz instalacja oczyszczacza Pure N Fresh

- Chwycić obudowę oczyszczacza powietrza, obrócić ją przeciwnie do ruchu wskazówek zegara o około 15 stopni jak pokazano na (a). Wyjmij oczyszczacz Pure N Fresh z pudełka.
- Włożyć do obudowy nowy filtr tak, jak pokazano na rysunku (b). (Zwrócić uwagę na kierunek montażu).
- Umieścić jednostkę jak pokazano na rysunku (c), włożyć i obrócić zgodnie z ruchem wskazówek zegara aż do momentu usłyszenia dźwięku kliknięcia.

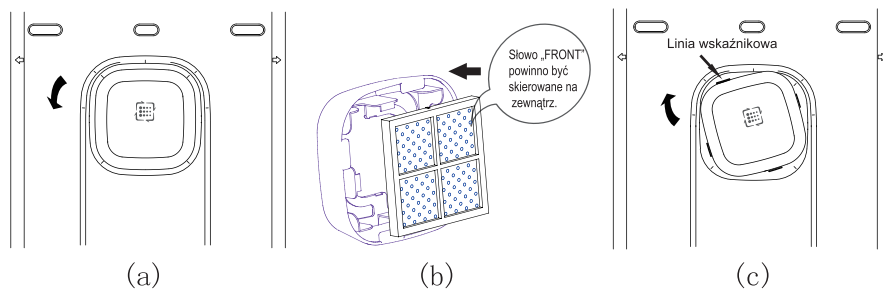

**UWAGA**

- Jeżeli na wyświetlaczu pojawi się “”, skontaktować się z serwisem.

**OSTRZEŻENIE**

- Nie wkładać palców lub obcych przedmiotów do wentylatora filtra, aby uniknąć zranienia lub uszkodzenia urządzenia.



**Zmiana położenia  
uchwyty na wino**

**Uchwyt na wino (tylko w niektórych modelach)**

Butelki można przechowywać poprzecznie na tej półce.

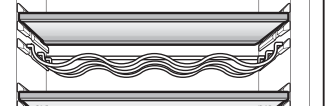

**Pojemnik na jajka (tylko w niektórych modelach)**

Pojemnik na jajka można przenosić w dowolne miejsce.

Typ -1

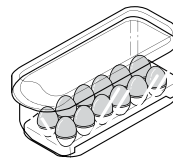

Typ -2

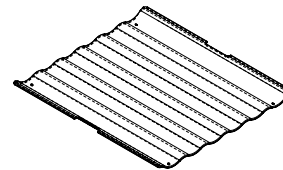

**! UWAGA**

- Nigdy nie wykorzystuj pojemnika na jajka w charakterze dodatkowego pojemnika na lód, aby nie spowodować jego pęknięcia.
- Nigdy nie przechowuj pojemnika na jajka ani w komorze zamrażarki ani w pojemniku podręcznym.

**Układ odwaniający**

Ten układ skutecznie absorbuje silne zapachy dzięki wykorzystaniu katalizatora optycznego. Układ nie oddziałuje w żaden sposób na przechowywane artykuły żywnościowe.

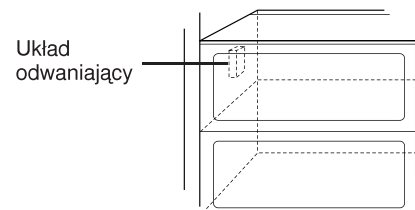

## Rozmieszczanie żywności

(porównaj z rozdziałem „Rozpoznanie części składowych”)

<b>Uchwyt na wino</b>	Do przechowywania wina	
<b>Półka w komorze zamrażarki</b>	Do przechowywania różnych artykułów żywnościowych, np. mięsa, ryb, lodów, mrożonek, itp.	
<b>Regał w drzwiach komory zamrażarki</b>	<ul style="list-style-type: none"> <li>▪ Do przechowywania mrożonek pakowanych</li> <li>▪ Istnieje możliwość podwyższenia temperatury przy otwieraniu drzwi. Dlatego nie należy przechowywać tutaj artykułów o długim okresie przydatności do spożycia, np. lodów, itp.</li> </ul>	
<b>Szuflada w komorze zamrażarki</b>	<ul style="list-style-type: none"> <li>▪ Do przechowywania mięsa, ryb, kurczaków itp. po uprzednim zawinięciu ich w cienką folię.</li> <li>▪ Do przechowywania artykułów w stanie suchym.</li> </ul>	
<b>Kąciak produktów mleczarskich</b>	Do przechowywania produktów mleczarskich, np. masła, twarogu, itp.	
<b>Pudełko na jajka</b>	Umieść to pudełko na jajka w odpowiednim miejscu.	
<b>Pojemnik podręczny</b>	Do przechowywania często wykorzystywanych artykułów, np. napojów.	
<b>Półka w komorze lodówki</b>	Do przechowywania garnków lub innych potraw odpowiednio zamkniętych.	
<b>Regał w drzwiach komory lodówki</b>	Do przechowywania pakowanej żywności lub napojów, np. mleka, soków, piwa, itp.	
<b>Szuflada na warzywa</b>	Do przechowywania warzyw i owoców.	

## Przechowywanie żywności

- Świeżą żywność należy przechowywać w komorze lodówki. Sposób zamrożenia i rozmrożenia żywności ma istotne znaczenie dla zachowania świeżości i smaku.
- Nie należy przechowywać artykułów żywnościowych łatwo ulegających zepsuciu w niskich temperaturach, np. bananów czy melonów.
- Przed włożeniem do lodówki należy schłodzić gorącą żywność, gdyż umieszczenie gorącej żywności w lodówce może spowodować zepsucie innych produktów oraz do znacznego zwiększenia zużycia prądu.
- Podczas przechowywania żywności należy nakryć ją folią winyłową lub umieszczać żywność w pojemnikach z pokrywkami. Takie działanie zapobiega odparowywaniu wilgoci i pozwala zachować smak i wartości odżywcze pokarmu.
- Nie należy blokować artykułami żywnościowymi przepływu powietrza. Swobodny obieg schłodzonego powietrza zapewnia utrzymywanie się równomiernej temperatury w lodówce.
- Nie należy zbyt często otwierać drzwi. Otwarcie drzwi umożliwia przedostanie się ciepłego powietrza do wnętrza lodówki co prowadzi do podwyższenia temperatury wewnątrz komory.
- Nigdy nie należy układać zbyt dużych ilości żywności w regałach wewnątrz drzwi, ponieważ te artykuły mogą opierać się o półki wewnątrz komory utrudniając tym samym dokładne zamknięcie drzwi.
- Nie przechowuj butelek w komorze zamrażarki – w wyniku zamrożenia zawartości butelki mogą pękać.
- Nie zamrażaj żywności, która uległa wcześniej rozmrożeniu. Powoduje to utratę smaku i wartości odżywczych.
- Jeśli zamierzasz przechowywać zamrożone artykuły żywnościowe przez długi okres czasu, np. lody – układaj je na półkach zamrażarki, a nie w regale wewnątrz drzwi.
- Nie wolno dotykać zamrożonej żywności lub pojemników - zwłaszcza metalowych - mokrymi rękoma oraz wkładać produktów w opakowaniach szklanych do komory zamrażarki.

**Komora zamrażarki**

### UWAGA

- Oto dlaczego możesz mieć opuchnięcia, które jeżeli ich wewnętrzna zawartość zostanie zamrożona, mogą pękać powodując urazy.

**Komora lodówki**

- Unikaj wkładania wilgotnych artykułów żywnościowych na górne półki lodówki. Może to spowodować ich zamrożenie pod wpływem bezpośredniego oddziaływania strumienia schłodzonego powietrza.
- Zawsze oczyść żywność przed umieszczeniem jej w lodówce. Warzywa i owoce należy umyć i wytrzeć, a produkty pakowane należy wytrzeć, aby uniknąć zepsucia sąsiednich produktów.
- Podczas przechowywania jaj w przeznaczonym do tego celu regale lub pojemniku, upewnij się, czy jaja są świeże i zawsze przechowuj je „na stojąco”, co pozwoli na utrzymanie ich świeżości przez dłuższy czas.

### UWAGA

- Jeśli lodówka jest ustawiona w ciepłym i wilgotnym miejscu, częste otwieranie drzwi lodówki lub przechowywanie w niej dużych ilości warzyw może prowadzić do wykraplania się rosy, co jednak nie pogarsza skuteczności działania urządzenia. Rosę należy wycierać czystą szmatką, gdyż kurz i pył na szmatce mogłyby spowodować porysowanie powierzchni.

## Sposób oszczędzania energii

- Lodówkę należy ustawić w zacienionym, chłodnym oraz dobrze wentylowanym miejscu.
- Nie otwieraj i zamykaj często drzwi, jeśli nie jest to potrzebne.
- Drzwi lodówki nie należy trzymać zbyt długo otwarte, należy je zamknąć w jak najkrótszym czasie.
- Gorące potrawy powinny wystygnąć przed ich włożeniem do lodówki.
- Nie wolno też wkładać do lodówki zbyt dużej ilości pożywienia. Należy pozostawić wystarczającą ilość miejsca dla swobodnego przepływu powietrza.
- Nie ustawiać temperatury niższej niż to jest konieczne.  
Nie układaj pożywienia w pobliżu czujnika temperatury.
- Nie zaleca się wkładać do lodówki produkty, które nie muszą tam być.
- Produkty zamrożone można wstawiać do komory lodówki w celu ich rozmrożenia, wówczas powodują one dodatkowe chłodzenie (dotyczy tylko niektórych modeli).
- Tylną pokrywę oraz rurkę anty-kondensacyjną należy czyścić regularnie (raz na rok) tak, aby zapewnić dobrą wymianę ciepła (dotyczy tylko niektórych modeli).
- Nie blokować kanałów wentylacyjnych. (dotyczy tylko niektórych modeli)

## Sposoby wyjmowania poszczególnych części

### UWGA

- Demontaż prowadzony jest w kolejności odwrotnej do montażu.  
Przed podjęciem czynności demontażu lub montażu upewnij się czy wtyczka kabla zasilającego została wyciągnięta z gniazdka.  
Nigdy nie używaj nadmiernej siły do demontażu poszczególnych części, aby ich nie uszkodzić.

### Regał i wspornik w drzwiach

Unieś regał znajdujący się wewnątrz drzwi przytrzymując go z obydwu stron (①), a następnie wyjmij regał podciągając go w kierunku wskazanym strzałką (②).

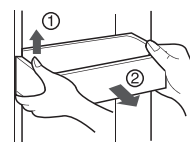

### Pojemnik na lód

Przytrzymaj pojemnik na lód tak jak to pokazano na prawej ilustracji i pociągnij części ② jednocześnie lekko podnosząc część ①.

- Nie rozmontowywać pojemnika na lód jeżeli nie jest to konieczne.
- Użyj obu rąk podczas wyjmowania pojemnika, aby nie upuścić go na ziemię.  
(podtrzymać lewą ręką, a prawą chwycić).

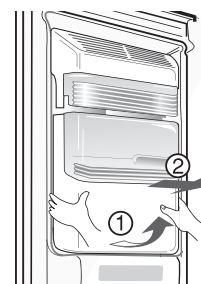

### Po użyciu dozownika

Zbiornik na wodę nie ma funkcji samoczynnego opróżniania.  
Należy go regularnie czyścić.

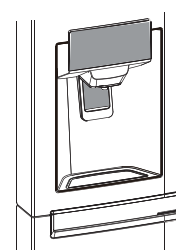

**Demontaż  
szuflady  
(Opcja)**

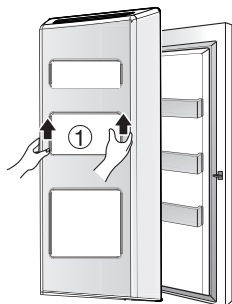

- Podnieść szufladę ① i wyjąć ją z drzwi.

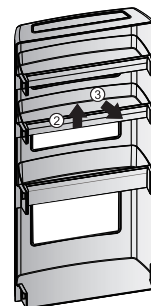

- Po wyjęciu, podnieść ② oraz wyjąć ③ z szuflady.

**Okres urlopowy****Informacje ogólne**

W okresie urlopowym (o przeciętnym czasie trwania) zapewne zechcesz pozostawić lodówkę włączoną. Produkty, które mogą zostać zamrożone, umieść na dłuższy czas w zamrażalniku.

Jeśli przewidujesz, że urządzenie zostanie wyłączone na okres urlopu, wyjmij wszystkie artykuły żywnościowe, wyjmij z gniazdka wtyczkę przewodu zasilającego, oczyść dokładnie wnętrze lodówki i pozostaw drzwi OTRWARTE aby uniknąć powstania nieprzyjemnego zapachu.

**Awaria zasilania**

Większość awarii układu zasilania, które zostaną naprawione w ciągu paru godzin nie będą miały wpływu na temperaturę w komorach.

Jednak w czasie, gdy zasilanie jest wyłączone, należy ograniczyć do minimum otwieranie drzwi urządzenia.

**Jeżeli wyjeżdżasz z domu**

Wyjmij lub dobrze zamocuj wszystkie elementy ruchome, znajdujące się wewnątrz lodówki.

Aby uniknąć uszkodzenia śrub regulacji wysokości, przestaw wszystkie w skrajne dolne położenie.

**Rurka przeciwdziałająca wykraplaniu wody**

Ścianka zewnętrzna obudowy lodówki może niekiedy rozgrzewać się, szczególnie w pierwszym okresie po zainstalowaniu urządzenia.

Nie przejmuj się tym. Jest to efekt działania rurki przeciwdziałającej wykraplaniu wody, która pompując gorącą wodę przeciwdziała „poceniu się” tylnej ścianki obudowy.

**Czyszczenie**

Ważną rzeczą jest stałe utrzymywanie lodówki w czystości, aby uniknąć pojawiania się nieprzyjemnych zapachów. Rozlane lub rozsypane produkty żywnościowe należy natychmiast wytrzeć, ponieważ mogą one mieć odczyn kwaśny i – w razie pozostawienia na dłuższy czas – mogą plamić powierzchnie plastikowe.

**Powierzchnie zewnętrzne**

Do czyszczenia zewnętrznych powierzchni swojej lodówki używaj letniego roztworu miękkiego mydła lub detergentu.

Umyte powierzchnie wytrzyj czystą wilgotną ściereczką, a następnie wytrzyj do sucha.

Do czyszczenia produktów z obudową ze stali nierdzewnej należy używać czystej gąbki lub miękkiej szmatki i łagodnego detergentu rozcieńczonego w ciepłej wodzie.

Nie należy używać ściernych ani silnych środków czyszczących.

Dokładnie wyczyść miękką szmatką. W przypadku stali nierdzewnej nie należy używać środków na bazie wosku, wybielaczy ani innych produktów zawierających chlor.

**Powierzchnie wewnętrzne**

Zaleca się regularnie czyścić wnętrze lodówki. Wszystkie ścianki wewnętrzne i pojemniki należy myć roztworem sody oczyszczonej lub delikatnym detergentem i ciepłą wodą. Następnie spłukać i wysuszyć.

**Po czyszczeniu**

Prosimy sprawdzić, czy kabel zasilający nie jest uszkodzony, czy wtyczka nie jest przegrzana oraz czy wtyczka dobrze pasuje do gniazda sieciowego.

** OSTRZEŻENIE**

Zawsze przed rozpoczęciem czyszczenia w pobliżu elementów układu elektrycznego (lampek, przelączników, przycisków sterujących, itp.) wyciągnij wtyczkę kabla zasilającego z gniazdka sieciowego.

Wytrzyj nadmiar wilgoci gąbką lub szmatką by uniknąć przedostania się wody lub innej cieczy na jakiegokolwiek element układu elektrycznego, co mogłoby spowodować porażenie prądem.

Nigdy, na żadnej powierzchni, nie używaj metalowych myjek, szczotek, gruboziarnistych środków czyszczących, roztworów silnie alkalicznych, płynów łatwopalnych ani toksycznych.

Nie dotykaj zamrożonych powierzchni wilgotnymi lub mokrymi dłońmi, ponieważ wilgotna część ciała może przywrzeć do bardzo zimnych powierzchni.

## Wykrywanie i usuwanie usterek

Przed wezwaniem technika z punktu serwisowego zapoznaj się z poniższą tabelką. Może to oszczędzić Ci czasu i wydatków. Poniższy wykaz zawiera zwyczajne sytuacje i zdarzenia, które nie zostały spowodowane niewłaściwym wykonaniem lub wadą materiałową tego urządzenia.

Zdarzenie	Możliwa przyczyna	Środek zaradczy
<b>Działanie lodówki</b>		
<b>Sprężarka lodówki nie działa</b>	Przełącznik lodówki jest wyłączony.	Ustaw przełącznik lodówki, patrz nastawy przełączników
	Lodówka jest w trakcie rozmrażania	Jest to sytuacja normalna w przypadku lodówek z w pełni zautomatyzowanym rozmrażaniem. Cykl rozmrażania jest powtarzany okresowo.
	Wtyczka wysunęła się z gniazdka sieciowego.	Upewnij się, czy wtyczka jest prawidłowo umieszczona w gniazdku sieciowym/
	Awaria zasilania. Sprawdź czy lampy w mieszkaniu się świecą.	Skontaktuj się z miejscowym zakładem energetycznym.
<b>Lodówka pracuje zbyt intensywnie lub zbyt długo</b>	Ta lodówka jest większa od tej, jaką posiadałeś wcześniej.	To normalne. Większe i bardziej wydajne urządzenie pracuje dłużej w tych warunkach
	Temperatura w pomieszczeniu lub na zewnątrz domu jest wysoka.	To normalne, że w takich warunkach lodówka pracuje dłużej.
	Lodówka była niedawno wyłączona na pewien okres.	Schłodzenie lodówki wymaga kilku godzin pracy.
	Niedawno do lodówki włożono większą ilość ciepłych lub gorących produktów.	Włożenie ciepłych produktów powoduje,, że lodówka musi pracować dłużej, zanim osiągnięcia zostanie nastawiona temperatura wewnątrz urządzenia.
	Drzwi były otwierane zbyt często lub na zbyt długo.	Ciepłe powietrze, dostające się do wnętrza lodówki powoduje, że urządzenie pracuje dłużej. Staraj się rzadziej otwierać drzwi.
	Drzwi komory lodówki lub zamrażarki są być może nieco uchylone.	Upewnij się, czy lodówka jest wypoziomowana. Odsuń produkty i pojemniki z okolic drzwi. Patrz hasło "Otwieranie / zamykanie drzwi" w tabeli poniżej.
	Regulator lodówki jest ustawiony na zbyt niską temperaturę.	Ustaw regulator lodówki na wyższą temperaturę dbając o to, by temperatura wewnątrz lodówki nadal była właściwa.
	Uszczelka komory lodówki lub zamrażalnika jest brudna, zużyta, popękana lub niewłaściwie założona.	Wyczyść lub wymień uszczelkę. Szczeliny w uszczelce drzwi mogą powodować, że lodówka pracuje dłużej, aby utrzymać żadaną temperaturę.
	Termostat utrzymuje stałą temperaturę wewnątrz komory lodówki.	To normalne. Lodówka włącza się i wyłącza aby utrzymać stałą temperaturę wewnątrz komory.

Zdarzenie	Możliwa przyczyna	Środek zaradczy
<b>Temperatury są zbyt niskie</b>		
<b>Temperatura w komorze zamrażarki jest zbyt niska, zaś w komorze lodówki – jest prawidłowa.</b>	Regulator zamrażarki ustawiono na zbyt niską temperaturę.	Zmień nastawę regulatora zamrażarki na odpowiednio wyższą temperaturę.
<b>Temperatura w komorze lodówki jest zbyt niska, zaś w komorze zamrażarki – jest prawidłowa.</b>	Regulator lodówki ustawiono na zbyt niską temperaturę.	Zmień nastawę regulatora lodówki na odpowiednio wyższą temperaturę.
<b>Żywność przechowywana w szufladach zaczyna zamarzać.</b>	Regulator lodówki ustawiono na zbyt niską temperaturę.	Jak wyżej.
<b>Mięso przechowywane w pojemniku na świeże mięso pokrywa się szronem.</b>	Aby zapewnić możliwie najdłuższy czas przydatności do spożycia mięso należy przechowywać w temperaturze nieznacznie poniżej temperatury krzepnięcia wody ( 0 °C).	To normalne, ponieważ następuje krystalizacja wody pochodzącej z wilgoci zawartej w mięsie.
<b>Temperatury są zbyt wysokie</b>		
<b>Temperatura w komorze lodówki lub zamrażarki jest zbyt wysoka</b>	Regulator zamrażarki ustawiono na zbyt wysoką temperaturę.	Zmień nastawę regulatora zamrażarki lub lodówki na odpowiednio niższą temperaturę tak, aby zapewnić właściwą temperaturę w zamrażarce i w lodówce.
	Regulator lodówki ustawiono na zbyt wysoką temperaturę. Nastawa lodówki ma pewien wpływ na temperaturę w komorze zamrażarki.	Zmień nastawę regulatora zamrażarki lub lodówki na odpowiednio niższą temperaturę tak, aby zapewnić właściwą temperaturę w zamrażarce i w lodówce.
	Drzwi są otwierane zbyt często lub pozostają otwarte zbyt długo.	Ciepłe powietrze wchodzi przez otwarte drzwi do wnętrza komory lodówki lub zamrażarki. Nie otwieraj tak często drzwi.
	Drzwi pozostają nieco uchylone.	Zamknij dokładnie drzwi.
	Przed chwilą do komory włożono zbyt dużo ciepłej lub gorącej żywności.	Zaczekaj na ustabilizowanie się nastawionej temperatury w komorze.
	Zasilanie lodówki zostało przerwane na dłuższy okres czasu.	Całkowite wystudzenie komór urządzenia wymaga kilku godzin pracy.



Zdarzenie	Możliwa przyczyna	Środek zaradczy
<b>Temperatura w ko-morze lodówki jest zbyt wysoka, zaś w komorze zamrażarki – jest prawidłowa.</b>	Regulator lodówki ustawiono na zbyt wysoką temperaturę.	Zmień nastawę regulatora lodówki na odpowiednio niższą temperaturę.
<b>Szumy i hałas</b>		
<b>Słysząc głośniejszy szum, gdy lodówka jest włączona.</b>	We współczesnych lodówkach można przechowywać większe ilości żywności i utrzymywać bardziej wyrównaną temperaturę w komorach.	To normalne, że poziom szumu jest wyższy.
<b>Słysząc głośniejszy szum, gdy sprężarka pracuje.</b>	Na początku cyklu chłodzenia po uruchomieniu urządzenia, ciśnienie w instalacji jest wyższe.	To normalne. Po pewnym czasie poziom szumu obniży się.
<b>Wibracje lub stukanie</b>	Podłoga jest nierówna lub zbyt słaba. Urządzenie kołysze się nieznacznie stojąc na nierównym podłożu.	Upewnij się, czy podłoga jest odpowiednio równa i mocna, by utrzymać ciężar urządzenia.
	Wibrują przedmioty umieszczone na górnej ściance urządzenia.	Zdejmij te przedmioty.
	Wibrują naczynia umieszczone wewnątrz komór urządzenia.	To normalne, że naczynia mogą nieznacznie wibrować. Upewnij się, czy urządzenie jest wypoziomowane i czy stoi stabilnie na podłożu.
	Urządzenie przylega do ściany lub do mebli.	Przesuń nieco lodówkę, tak aby nie dotykała ściany ani mebli.
<b>Woda / wilgoć / lód na zewnątrz lodówki</b>		
<b>Wilgoć gromadzi się na ściankach wewnętrznych lodówki</b>	Panuje zbyt gorąca i zbyt wilgotna pogoda, co powoduje przyspieszone narastanie lodu i "pocenie się" lodówki.	Jest to zjawisko normalne.
	Drzwi pozostają nieznacznie uchylone	Patrz hasło "Otwieranie / zamykanie drzwi" w tabeli poniżej.
	Drzwi są otwierane zbyt często lub pozostają otwarte zbyt długo.	Nie otwieraj tak często drzwi.
<b>Woda / wilgoć / lód na zewnątrz lodówki</b>		
<b>Wilgoć gromadzi się na ściankach zewnętrznych lodówki w drzwiach.</b>	Panuje wilgotna pogoda.	To zjawisko jest normalne przy wilgotnej pogodzie. Gdy wilgotność powietrza obniży się, wilgoć na ściankach powinna zniknąć.
	Drzwi pozostają nieznacznie uchylone co powoduje, że zimne powietrze z wnętrza lodówki zderza się ze znacznie cieplejszym powietrzem otoczenia.	W takiej sytuacji dokładnie domknij drzwi.

Zdarzenie	Możliwa przyczyna	Środek zaradczy
<b>Niemięły zapach wewnątrz lodówki</b>	Wnętrze lodówki wymaga umycia.	Umyj wnętrze urządzenia gąbką i ciepłą wodą z sodą oczyszczoną.
	W lodówce znajduje się żywność o intensywnym zapachu.	Dokładnie przykryj żywność.
	Zapach pochodzi od niektórych pojemników lub opakowań.	Użyj innego rodzaju pojemniki lub zmień rodzaj stosowanych opakowań.
<b>Otwieranie / zamykanie drzwi / szuflad</b>		
<b>Drzwi nie dają się zamknąć.</b>	Przechowywana żywność blokuje zamknięcie drzwi.	Poukładaj żywność w komorach tak, aby nie utrudniała zamykania drzwi.
<b>Drzwi nie zamykają się.</b>	Drzwi jednej komory zostały zamknięte zbyt energicznie, powodując nieznaczne uchylenie się drzwi drugiej komory.	Delikatnie zamknij drzwi obydwu komór.
	Lodówka nie jest wypoziomowana. Urządzenie kołysze się nieznacznie podczas pracy.	Wypoziomuj urządzenie przy pomocy śrub regulacji wysokości.
	Podłoga jest nierówna lub zbyt słaba. Urządzenie kołysze się nieznacznie stojąc na nierównym podłożu.	Upewnij się, czy podłoga jest odpowiednio równa i mocna, by utrzymać ciężar urządzenia. Skontaktuj się z fachowcem aby zaradzić uginaniu się lub nachyleniu podłogi.
	Urządzenie przylega do ściany lub do mebli.	Przesuń nieco lodówkę.
<b>Wysuwanie szuflad jest utrudnione.</b>	Żywność dotyka półki znajdującej się nad szufladą.	Wymij część żywności z przeladowanej szuflady.
	Sprawdź, czy prowadnice szuflad nie są zabrudzone.	Wyczyść szuflady i ich prowadnice.
<b>Dozownik</b>		
<b>Dozownik nie dozuje lodu.</b>	Pojemnik z lodem jest pusty.	Gdy w pojemniku pojawi się pierwsza partia zamrożonego lodu, dozownik powinien działać prawidłowo.
	Regulator komory zamrażarki jest ustawiony na zbyt wysoką temperaturę.	Przestaw regulator komory zamrażarki na niższą temperaturę tak, aby rozpoczęło się zamrażanie kostek lodu. Gdy w pojemniku pojawi się pierwsza partia zamrożonego lodu, dozownik powinien działać prawidłowo.
	Główny zawór odcinający dopływ wody do mieszkania jest zamknięty.	Otwórz główny zawór odcinający dopływ wody do mieszkania i odczekaj odpowiednio długo, aby rozpoczęło się zamrażanie kostek lodu. Gdy w pojemniku pojawi się pierwsza partia zamrożonego lodu, dozownik powinien działać prawidłowo.

Zdarzenie	Możliwa przyczyna	Środek zaradczy
<b>Dozownik nie dozuje lodu.</b>	Drzwi komory lodówki lub zamrażarki są uchylone.	Upewnij się, czy drzwi obydwu komór są zamknięte.
	Z powodu zbyt rzadkiego używania, z powodu fluktuacji temperatury i / lub z powodu chwilowych przerw w dopływie prądu - lód roztopił się i zamrzł ponownie wokół podajnika śrubowego	Wymij pojemnik z lodem i roztop jego zawartość. Oczyść pojemnik, wytrzyj go do sucha i załóż z powrotem na właściwe miejsce. Gdy w pojemniku pojawi się pierwsza partia zamrożonego lodu, dozownik powinien działać prawidłowo.
<b>Dozownik lodu jest zatkany.</b>	Kostki lodu zakleszczyły się pomiędzy ramieniem układu zamrażania lodu a tylną ścianką pojemnika na lód.	Wymij kostki lodu zakleszczone w dozowniku.
	Kostki lodu stopiły się ze sobą w większą bryłę.	Używaj dozownika odpowiednio często, aby nie nastąpiło zbrylanie się kostek.
	W dozowniku umieszczono kostki lodu otrzymane inaczej - poza układem zamrażania lodu.	Dozownik jest w stanie dozować tylko kostki lodu zamrożone we własnym układzie zamrażania lodu.
<b>Dozownik nie dozuje wody</b>	Główny zawór odcinający dopływ wody do mieszkania jest zamknięty. Patrz hasło "Dozownik nie dozuje lodu" w tabeli powyżej.	Otwórz główny zawór odcinający dopływ wody do mieszkania.
	Drzwi komory lodówki lub zamrażarki są uchylone.	Upewnij się, czy drzwi obydwu komór są zamknięte.
<b>Woda ma dziwny smak i / lub zapach.</b>	Woda zbyt długo pozostawała w zbiorniku.	Pobierz i wylej 7 szklanek wody aby odświeżyć zawartość zbiornika. Pobierz i wylej kolejnych 7 szklanek wody aby przepłukać zbiornik.
	Urządzenie nie jest prawidłowo podłączone do sieci zimnej wody.	Podłącz urządzenie do sieci zimnej wody, doprowadzającej wodę do kranu w kuchni.
<b>Odgłos spadania kostek lodu.</b>	Jest to normalny odgłos, dochodzący wówczas gdy automatycznie zamrożona kostka lodu wpada do pojemnika na lód. Natężenie tych odgłosów może się zmieniać zależnie od położenia urządzenia.	
<b>Odgłos przepływu wody.</b>	Jest to normalny odgłos, dochodzący wówczas gdy układ zamrażania lodu pobiera wodę po przerzuceniu partii zamrożonych kostek do pojemnika z lodem.	
<b>Inne</b>	Przeczytaj dokładnie rozdział "Automatyczne zamrażanie lodu i dozownik" w niniejszym poradniku.	

### Utylizacja starego urządzenia



1. Symbol przekreślonego pojemnika na odpady na kółkach oznacza, że produkty elektroniczne lub elektroniczne (WEEE) należy zutylizować poza obiegiem odpadów komunalnych.
2. Stare produkty elektroniczne mogą zawierać niebezpieczne substancje. Właściwa utylizacja starego urządzenia pozwoli uniknąć potencjalnych negatywnych skutków dla środowiska i zdrowia. Stare urządzenie może zawierać części wielokrotnego użytku, które mogą zostać wykorzystane do naprawy innych produktów lub inne wartościowe materiały, które można przetworzyć, aby oszczędzać zasoby naturalne.
3. Możesz zanieść urządzenie do sklepu, w którym zostało kupione lub skontaktować się z lokalnym urzędem gospodarki odpadami, aby uzyskać informacje o najbliższym punkcie zbiórki WEEE. Aby uzyskać aktualne informacje z zakresu gospodarki odpadami obowiązującej w Twoim kraju, odwiedź stronę <http://www.lg.com/global/sustainability/environment/take-back-recycling/global-network-europe> (plik PDF : "For more information about how to recycle LG products in your country". )

## To normalnê...

Poniższe zdarzenia są normalne.

	Zdarzenie	Rozwiązanie
<b>Dźwięk</b>	Słysząc dźwięk „Tak” lub „Took”	To dźwięk rozszerzania/kurczenia wielu części lub pracy wielu elementów kontrolnych, uzależniony od zmiany temperatury w lodówce.
	Słysząc dźwięk „Deureureuk~”, „Dulkuk” lub „Woong”	Jest to działanie kompresora lub wentylatora podczas rozpoczęcia lub zakończenia pracy lodówki. Taki sam dźwięk jest wydawany przy uruchamianiu lub wyłączeniu silnika samochodu.
	Słysząc dźwięk „Kureureuk” płynięcia wody	To dźwięk zmiany stanu czynnika chłodniczego w zamrażarce/lodówce. Gdy płyn zamienia się w gaz, można usłyszeć dźwięk przepływu wody, a gdy gaz się skrapla, można usłyszeć dźwięk „Kureureuk”.
	Słysząc dźwięk wiatru, jak „Shoo~” lub „Shik” zaraz po zamknięciu drzwi	To dźwięk wydawany, gdy ciśnienie wewnątrz zostaje tymczasowo obniżone po tym, jak powietrze dostające się do lodówki lub zamrażarki jest szybko chłodzone.
	Słysząc wibrujący dźwięk	Jeśli lodówka jest umieszczona na drewnianej podłodze lub ścianie, lub gdy lodówka nie jest prawidłowo wypoziomowana, dźwięk może być głośny ze względu na wibrację.
	Słysząc głośny dźwięk po pierwszej instalacji produktu.	Podczas pracy lodówki po raz pierwszy będzie ona działać przy dużej prędkości w celu szybkiego chłodzenia, i dźwięk może wydawać się głośny. Po obniżeniu wewnętrznej temperatury poniżej pewnego poziomu, hałas ustąpi.
<b>Otwarte drzwi</b>	Drzwi są niedomknięte po ich zamknięciu	W zależności od siły lub prędkości zamykania drzwi lodówki lub zamrażarki, drzwi mogą nieznacznie się otworzyć i następnie zostać zamknięte. Należy uważać, aby nie zamykać zbyt mocno drzwi.
<b>Oblodzenie/krople rosy</b>	Wewnątrz lub na zewnątrz lodówki występuje oblodzenie lub krople rosy	Gdy powietrze z zewnątrz dostanie się do wewnętrznej powierzchni chłodzenia lodówki, może powstać oblodzenie/krople rosy. Wystąpi to szybciej, jeśli drzwi lodówki będą otwierane i zamykane częściej. Ponadto, jeśli w miejscu instalacji lodówki jest większa wilgotność lub w trakcie sezonu deszczowego lub w deszczowy dzień krople rosy mogą tworzyć się na zewnątrz lodówki. Jest to naturalna rzecz występująca przy wilgotnej pogodzie. Należy zetrzeć krople rosy suchą ściereczką.
<b>Temperatura</b>	Przednia część lodówki jest ciepła	Rurki ciepłe są zainstalowane wokół przedniej części lodówki oraz na oddzielnym zamrażarki i lodówki w celu uniknięcia powstawania kropli rosy. Lodówka może wydawać się cieplejsza po instalacji lub w trakcie gorącego lata, jednak nie jest to żaden problem i nie należy się tym martwić.

## Smart Diagnosis



### (tylko w niektórych modelach)

W przypadku problemów z lodówką, istnieje możliwość przesłania danych przez telefon do serwisu LG. Pozwala to na bezpośrednią rozmowę z naszymi wyszkolonymi specjalistami. Specjalista nagrywa dane przesłane przez urządzenie i wykorzystuje je do analizy problemu, co umożliwia szybką i trafną diagnozę.

W przypadku problemów z lodówką skontaktuj się z serwisem LG. Użyj funkcji Smart Diagnosis tylko, gdy zostaniesz o to poproszony przez agenta serwisu LG. Dźwięki transmisji przypominają dźwięki towarzyszące przesyłaniu faksu.

Funkcji Smart Diagnosis nie da się uruchomić, jeżeli lodówka nie jest podłączona do zasilania. Jeżeli lodówki nie da się włączyć, poszukiwanie usterki musi być wykonane bez użycia funkcji Smart Diagnosis.

### Smart Diagnosis™ w centrum obsługi klienta

Najpierw zadzwoń do serwisu LG. Użyj funkcji Smart Diagnosis tylko, gdy zostaniesz o to poproszony przez agenta serwisu LG.

1. Zablokuj wyświetlacz. Aby zablokować wyświetlacz, naciśnij i przytrzymaj przez trzy sekundy przycisk Lock. (Jeżeli wyświetlacz był zablokowany przez ponad pięć minut, musisz wyłączyć jego blokadę a następnie włączyć ją ponownie.)

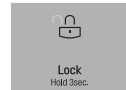

2. Otwórz prawe drzwi chłodziarki.

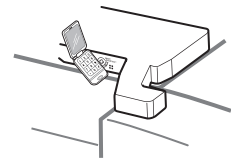

3. Gdy zostaniesz o to poproszony, przyłóż mikrofon swojego telefonu do głośnika znajdującego się na prawym zawiasie drzwi lodówki.

4. Naciśnij i przytrzymaj przez trzy sekundy przycisk temperatury zamrażarki, jednocześnie trzymając telefon przy głośniku.



5. Po usłyszeniu trzech sygnałów dźwiękowych, zwolnij przycisk temperatury zamrażarki.

6. Trzymaj telefon w tym samym miejscu aż do zakończenia transmisji. Zajmie to około 3 sekundy. Czas ten będzie odliczany na wyświetlaczu. Po zakończeniu odliczania i przerwaniu dźwięków transmisji, kontynuuj swoją rozmowę ze specjalistą, który pomoże ci wykorzystując przesłane do analizy informacje.

#### UWAGA

- Dla lepszego efektu nie ruszaj telefonem w czasie transmisji.
- Jeżeli pracownik infolinii nie będzie w stanie uzyskać odpowiedniego nagrania danych, możesz być poproszony o powtórzenie tej procedury.
- Jakość połączenia w danym regionie może mieć wpływ na działanie tej funkcji.
- Użyj telefonu stacjonarnego dla lepszej jakości połączenia.
- Zła jakość połączenia może skutkować niską jakością przesyłu danych z twojego telefonu, przez co funkcja Smart Diagnosis może nie działać poprawnie.

#### Korzystanie z funkcji Smart Diagnosis

## Smart Diagnosis™ przy użyciu smartfona

1. Pobierz aplikację LG Smart ThinQ na swojego smartfona.
2. Otwórz aplikację LG Smart ThinQ na swoim smartfonie. Stwórz konto i zaloguj się.
3. Wybierz lodówkę.
4. Wybierz i uruchom Smart Diagnosis, następnie przyłóż urządzenie do etykiety.

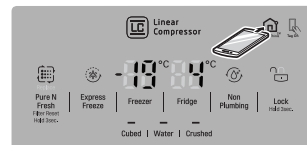

### UWAGA

- Jeżeli diagnostyka nie udała się kilka razy, należy zastosować się do poniższych wskazówek.
5. Wybierz diagnozę dźwiękową - Audible Diagnosis.
  6. Umieść mikrofon smartfona w pobliżu znaczka (ikony) Smart Diagnosis™.