

**Start on a  
high note.**

***BOSE***

---

SMART ULTRA SOUNDBAR

## Należy przeczytać i zachować wszystkie zalecenia dotyczące bezpieczeństwa, zabezpieczeń i korzystania z tego produktu.

**CE** Firma Bose Corporation niniejszym deklaruje, że ten produkt jest zgodny z podstawowymi wymaganiami i zaleceniami określonymi w dyrektywie 2014/53/UE oraz innych obowiązujących dyrektywach UE. Deklaracja zgodności jest dostępna w następującej witrynie internetowej: [www.Bose.com/compliance](http://www.Bose.com/compliance)

**UK CA** Ten produkt jest zgodny ze wszystkimi obowiązującymi wymaganiami dokumentu Electromagnetic Compatibility Regulations 2016 oraz wszelkimi innymi przepisami obowiązującymi w Wielkiej Brytanii. Deklaracja zgodności jest dostępna w następującej witrynie internetowej: [www.Bose.com/compliance](http://www.Bose.com/compliance)

Firma Bose Corporation niniejszym deklaruje, że ten produkt jest zgodny z podstawowymi wymaganiami i zaleceniami określonymi w dokumencie Radio Equipment Regulations 2017 oraz wszelkich innych przepisach obowiązujących w Wielkiej Brytanii. Deklaracja zgodności jest dostępna w następującej witrynie internetowej: [www.Bose.com/compliance](http://www.Bose.com/compliance)

## Ważne zalecenia dotyczące bezpieczeństwa

Przeczytaj instrukcje.

Czyść urządzenie wyłącznie suchą ściereczką.

Nie blokuj szczelin wentylacyjnych. Zainstaluj urządzenie zgodnie z zaleceniami producenta.

Korzystaj wyłącznie z dodatków/akcesoriów zalecanych przez producenta.

Wykonanie wszystkich prac serwisowych zleć wykwalifikowanemu personelowi. Wykonanie prac serwisowych jest konieczne w przypadku uszkodzenia urządzenia, na przykład w następujących okolicznościach: uszkodzenie przewodu zasilającego lub wtyczki, przedostanie się cieczy lub przedmiotów do wnętrza urządzenia, narażenie urządzenia na oddziaływanie deszczu lub wilgoci, nieprawidłowe funkcjonowanie lub upadek urządzenia.

## OSTRZEŻENIA/PRZESTROGI

- Aby zapobiec przypadkowemu poknięciu elementów, należy przechowywać produkt w miejscu niedostępnym dla małych dzieci i zwierząt domowych. Produkt zawiera baterię litowo-jonową, która może stwarzać zagrożenie w przypadku poknięcia. W przypadku poknięcia tego elementu, należy niezwłocznie skontaktować z pomocą medyczną. Gdy produkt nie jest używany, powinien być przechowywany w miejscu niedostępnym dla dzieci i zwierząt domowych.



Ten symbol umieszczony na produkcie oznacza, że w obudowie produktu znajdują się nieizolowane podzespoły pod wysokim napięciem, które mogą stwarzać ryzyko porażenia prądem elektrycznym.



Ten symbol umieszczony na produkcie oznacza, że w podręczniku znajdują się ważne instrukcje dotyczące obsługi i konserwacji.



Nie wolno połykać baterii, ponieważ może to spowodować oparzenie chemiczne. Pilot zdalnego sterowania dostarczany razem z tym produktem jest zasilany baterią pastylkową/guzikową. Poknięcie baterii pastylkowej/guzikowej może w ciągu zaledwie dwóch godzin spowodować poważne wewnętrzne oparzenia, które mogą prowadzić do zgonu. Zarówno nowe, jak i zużyte baterie należy przechowywać w miejscu niedostępnym dla dzieci. Jeżeli zasobnik na baterie nie zamyka się szczelnie, należy zrezygnować z korzystania z pilota zdalnego sterowania i umieścić go w miejscu niedostępnym dla dzieci. Jeżeli istnieje podejrzenie, że bateria została poknięta lub umieszczona w otworze ciała, należy niezwłocznie skontaktować z pomocą lekarskiej. Aby uniknąć niebezpieczeństwa wybuchu, pożaru lub poparzenia chemicznego, należy zachować ostrożność podczas wymiany baterii i korzystać wyłącznie z zatwierdzonych (np. z certyfikatem UL) baterii litowych CR2032 lub DL2032 o napięciu 3 V. Zużyte baterie należy prawidłowo i niezwłocznie utylizować. Baterii nie wolno ładować, demontować, ogrzewać do temperatury wyższej niż 100°C ani spalać.



Produkt zawiera małe części, które mogą spowodować zadławienie. Nie jest on odpowiedni dla dzieci w wieku poniżej trzech lat.



Produkt zawiera elementy magnetyczne. Aby uzyskać informacje dotyczące wpływu tych elementów na funkcjonowanie implantów medycznych, należy skontaktować się z lekarzem.



Produkt zawiera elementy wykonane ze szkła hartowanego. Należy zachować ostrożność, aby zapobiec uderzeniu w tę powierzchnię. W przypadku jej rozbicia należy ostrożnie obchodzić się ze stuczonym szkłem.

- Aby ograniczyć ryzyko pożaru i porażenia prądem elektrycznym, NIE należy wystawiać urządzeń na działanie deszczu, kapań, rozbryzów lub wilgoci, a także nie wolno umieszczać w jego pobliżu naczyń wypełnionych płynami, takich jak wazon.
- Należy zachować odpowiednią odległość urządzenia od ognia i źródeł ciepła. NIE umieszczaj źródeł otwartego ognia (np. zapalonych świec) na urządzeniu ani w jego pobliżu.
- NIE wolno modyfikować urządzenia bez zezwolenia.
- NIE korzystaj z urządzenia w połączeniu z falownikiem.
- NIE używaj urządzenia w pojazdach ani na jednostkach pływających.
- Jeżeli urządzenie jest wyłączane przez wyjęcie wtyczki przewodu zasilającego lub przedłużacza z gniazda sieci elektrycznej, zapewnij możliwość swobodnego korzystania z tego elementu wyposażenia.
- Do montażu należy używać wyłącznie następującego wyposażenia: uchwyt ścienny Bose Soundbar Wall Bracket.
- Podczas umieszczania produktu należy zadbać o to, aby nie blokować szczelin wentylacyjnych w telewizorze lub monitorze. Informacje niezbędne do montażu w sposób zgodny z instrukcjami producenta należy znaleźć w podręczniku użytkownika dostarczonym z telewizorem lub monitorem.
- Ze względu na wymagania dotyczące wentylacji firma Bose nie zaleca umieszczania tego produktu w przestrzeniach zamkniętych, takich jak wnęki ścienne lub szafki wnękowe.
- Nie umieszczaj ani nie instaluj urządzenia w pobliżu źródeł ciepła, takich jak kaloryfery, przewody kominowe, piece lub inne urządzenia (na przykład wzmacniacze) wydzielające ciepło.
- Baterie należy trzymać w miejscu niedostępnym dla dzieci.
- Baterie mogą spowodować pożar lub oparzenie chemiczne, jeżeli są użytkowane nieprawidłowo. Baterii nie wolno ładować, demontować, ogrzewać ani spalać.
- Baterie/akumulatory dostarczone z tym produktem mogą spowodować pożar lub oparzenie chemiczne w przypadku niewłaściwego obchodzenia się z nimi, nieprawidłowej wymiany lub wymiany na baterię/akumulator niewłaściwego typu.

**UWAGA:** Urządzenie zostało przetestowane i uznane za zgodne z wymaganiami dotyczącymi urządzeń cyfrowych klasy B, określonymi w części 15 przepisów komisji FCC. Te limity określono w celu zapewnienia uzasadnionej ochrony przed zakłóceniami w instalacjach budynków mieszkalnych. Urządzenie wytwarza i wykorzystuje energię promieniowania o częstotliwości radiowej i może powodować zakłócenia komunikacji radiowej, jeżeli nie jest zainstalowane i użytkowane zgodnie z zaleceniami producenta. Nie można zagwarantować, że działanie niektórych instalacji nie będzie zakłócać. Jeżeli urządzenie zakłóca odbiór radiowy lub telewizyjny, co można sprawdzić poprzez jego wyłączenie i ponownie włączenie, zakłócenia tego typu można eliminować, korzystając z następujących metod:

- Zmiana ustawienia lub lokalizacji produktu albo anteny odbiorczej.
- Zwiększenie odległości pomiędzy urządzeniem a odbiornikiem.
- Podłączenie urządzenia do gniazda sieci elektrycznej w innym obwodzie niż ten, do którego podłączony jest odbiornik.
- Skonsultowanie się z dystrybutorem lub doświadczonym technikiem radiowo-telewizyjnym w celu uzyskania pomocy technicznej.

Modyfikacje urządzenia, które nie zostały wyraźnie zatwierdzone przez firmę Bose Corporation, mogą spowodować anulowanie prawa użytkownika do korzystania z urządzenia.

To urządzenie jest zgodne z częścią 15 przepisów komisji FCC i standardami RSS organizacji ISED Canada dotyczącymi licencji. Zezwolenie na użytkowanie urządzenia jest uzależnione od spełnienia następujących dwóch warunków: (1) urządzenie nie może powodować szkodliwych zakłóceń i (2) musi być odporne na zakłócenia zewnętrzne, łącznie z zakłóceniami powodującymi nieprawidłowe funkcjonowanie.

To urządzenie powinno być zainstalowane i obsługiwane z zachowaniem odległości co najmniej 20 cm między elementem promieniującym a ciałem użytkownika.

Ze względu na robocze częstotliwości 5150–5250 MHz tego urządzenia należy używać wyłącznie w budynkach, aby ograniczyć ryzyko zakłócenia funkcjonowania satelitarnych systemów łączności mobilnej, korzystających z tych samych kanałów.

CAN ICES-3(B)/NMB-3(B)

#### Europa:

Zakresy częstotliwości 2400–2483,5 MHz, 5150–5350 MHz i 5470–5725 MHz | Maksymalna moc nadawcza poniżej 20 dBm EIRP. | Zakres częstotliwości 5725–5850 MHz. | Maksymalna moc nadawcza poniżej 14 dBm (25 mW) EIRP.

Maksymalna moc nadawcza jest niższa niż limity ustawowe, dlatego test SAR nie jest konieczny i można uzyskać zwolnienie zgodnie z obowiązującymi przepisami.

W przypadku roboczego zakresu częstotliwości 5150–5350 MHz urządzenie jest przeznaczone wyłącznie do użytku w budynkach we wszystkich krajach członkowskich UE wymienionych w tabeli.

									
BE	DK	IE	UK(NI)	FR	CY	SK	HU	AT	SE
BG	DE	PT	EL	HR	LV	LT	MT	PL	
CZ	EE	FI	ES	IT	RO	LU	NL	SI	

 Ten symbol oznacza, że produktu nie wolno utylizować razem z odpadami komunalnymi. Produkt należy dostarczyć do odpowiedniego miejsca zbiórki w celu recyklingu. Prawidłowa utylizacja i recykling ułatwiają ochronę zasobów naturalnych, ludzkiego zdrowia i środowiska naturalnego. Aby uzyskać więcej informacji dotyczących utylizacji i recyklingu tego produktu, należy skontaktować się z samorządem lokalnym, zakładem utylizacji odpadów lub sklepem, w którym produkt został zakupiony.

**Rozporządzenia techniczne dotyczące urządzeń radiowych małej mocy:** Bez zgody udzielonej przez komisję NCC żadna firma, przedsiębiorstwo ani użytkownik nie ma prawa zmieniać częstotliwości, zwiększać mocy nadawczej ani modyfikować oryginalnych parametrów oraz sposobu działania zatwierdzonych urządzeń radiowych małej mocy. Urządzenia radiowe małej mocy nie powinny wpływać na bezpieczeństwo lotnicze ani zakłócać komunikacji służbowej. W przypadku stwierdzenia zakłóceń użytkownik ma obowiązek natychmiast zaprzestać użytkowania urządzenia do momentu ustąpienia zakłóceń. Komunikacja służbowa oznacza komunikację radiową prowadzoną zgodnie z ustawą Prawo telekomunikacyjne. Urządzenia radiowe małej mocy ulegają zakłóceniom pochodzącym z komunikacji służbowej lub urządzeń promieniujących w radiowym pasmie ISM.

### Tabela stanów zasilania urządzenia

Zgodnie z wymaganiami dyrektywy 2009/125/EC, dotyczącej ekoprojektu dla produktów związanych z energią oraz z przepisami z 2020 r. dotyczącymi ekoprojektu dla produktów związanych z energią i informacji o energii (poprawka) (EU Exit), produkt ten spełnia wymagania następujących norm i dokumentów: rozporządzenie (WE) nr 1275/2008 z późniejszymi zmianami wprowadzonymi przez rozporządzenie (UE) nr 801/2013.

Informacje dotyczące zasilania	Tryby zasilania	
	Tryb gotowości	Tryb gotowości sieciowej
Zużycie energii w określonym trybie zasilania przy 230 V / 50 Hz	< 0,5 W	Wszystkie typy sieci ≤ 2,0 W
Czas, po którym urządzenie jest automatycznie przełączane do danego trybu	< 2,5 godz.	≤20 minut
Zużycie energii w trybie gotowości sieciowej przy 230 V / 50 Hz, gdy wszystkie złącza sieci przewodowej są zajęte i aktywowano wszystkie porty sieci bezprzewodowej	Nie dotyczy	≤ 2,0 W
Procedury aktywowania/dezaktywowania portów sieci bezprzewodowej. Dezaktywacja wszystkich sieci powoduje przełączenie do trybu gotowości.	<p><b>Wi-Fi</b>®: Naciskaj przycisk mikrofonu na górze listwy dźwiękowej, aż mikrofon zostanie włączony, a czerwony wskaźnik przestanie świecić. Aktywuj Wi-Fi przy użyciu aplikacji Bose Music. Aby dezaktywować Wi-Fi, naciśnij jednocześnie przycisk Wyczyść i przycisk <i>Bluetooth</i> na pilocie.</p> <p><b>Bluetooth</b>®: Naciskaj przycisk mikrofonu na górze listwy dźwiękowej, aż mikrofon zostanie włączony, a czerwony wskaźnik przestanie świecić. Aktywuj przez sparowanie ze źródłem <i>Bluetooth</i>, naciskając przycisk <i>Bluetooth</i> na pilocie, a następnie wybierając listwę dźwiękową na liście <i>Bluetooth</i> na urządzeniu przenośnym lub używając aplikacji Bose Music. Aby dezaktywować, wyczyść listę parowania, naciskając przycisk <i>Bluetooth</i> na pilocie i przytrzymując go przez 10 sekund.</p>	
Procedury aktywowania/dezaktywowania portu sieci przewodowej. Dezaktywacja wszystkich sieci powoduje przełączenie do trybu gotowości.	<p>Ethernet: Naciskaj przycisk mikrofonu na górze listwy dźwiękowej, aż mikrofon zostanie włączony, a czerwony wskaźnik przestanie świecić. W celu aktywacji tej funkcji należy podłączyć przewód Ethernet. Aby dezaktywować połączenie, należy odłączyć przewód Ethernet.</p>	



廢電池回收

Zużyte baterie należy prawidłowo utylizować zgodnie z lokalnymi przepisami. Nie spalać.



Li-ion

### Tabela substancji szkodliwych (ograniczenia obowiązujące w Chinach)

Nazwy i zawartość toksycznych lub szkodliwych substancji albo pierwiastków						
Nazwa części	Toksyczne lub szkodliwe substancje albo pierwiastki					
	Ołów (Pb)	Rtęć (Hg)	Kadm (Cd)	Sześciowartościowy chrom (Cr(VI))	Polibromowany bifenyl (PBB)	Polibromowany difenyleter (PBDE)
Obwody drukowane (PCB)	X	o	o	o	o	o
Części metalowe	X	o	o	o	o	o
Części plastikowe	o	o	o	o	o	o
Głośniki	X	o	o	o	o	o
Przewody	X	o	o	o	o	o
Tę tabelę przygotowano zgodnie z wymaganiami normy SJ/T 11364. O: Oznacza, że dana substancja toksyczna lub szkodliwa, zawarta we wszystkich jednorodnych materiałach dla tej części, nie przekracza limitu określonego w normie GB/T 26572. X: Oznacza, że dana substancja toksyczna lub szkodliwa, zawarta w co najmniej jednym z jednorodnych materiałów użytych w tej części, przekracza limit określony w normie GB/T 26572.						

### Tabela substancji szkodliwych (ograniczenia obowiązujące na Tajwanie)

Nazwa wyposażenia: głośnik aktywny Oznaczenie typu: 441451						
Nazwa części	Substancje objęte ograniczeniami wraz z symbolami chemicznymi					
	Ołów (Pb)	Rtęć (Hg)	Kadm (Cd)	Sześciowartościowy chrom (Cr+6)	Polibromowane bifenyle (PBB)	Polibromowane difenyletery (PBDE)
Obwody drukowane (PCB)	-	o	o	o	o	o
Części metalowe	-	o	o	o	o	o
Części plastikowe	o	o	o	o	o	o
Głośniki	-	o	o	o	o	o
Przewody	-	o	o	o	o	o
<b>Uwaga 1:</b> Symbol „o” oznacza, że zawartość procentowa substancji objętej ograniczeniem nie przekracza wartości referencyjnej. <b>Uwaga 2:</b> Symbol „-” oznacza, że do substancji objętej ograniczeniem zastosowanie ma wyłączenie.						

**Data produkcji:** Ósma cyfra numeru seryjnego oznacza rok produkcji, np. cyfra „3” oznacza rok 2013 lub 2023.

**Importer – Chiny:** Bose Electronics (Shanghai) Company Limited, Level 6, Tower D, No. 2337 Gudai Rd. Minhang District, Shanghai 201100 | **Importer – UE:** Bose Products B.V., Gorslaan 60, 1441 RG Purmerend, The Netherlands | **Importer – Meksyk:** Bose de México S. de R.L. de C.V., Avenida Prado Sur #150, Piso 2, Interior 222 y 223, Colonia Lomas de Chapultepec V Sección, Miguel Hidalgo, Ciudad de México, C.P. 11000 Numer telefonu: +5255 (5202) 3545 | **Importer – Tajwan:** Bose Limited Taiwan Branch (H.K.), 9F., No. 10, Sec. 3, Minsheng E. Road, Zhongshan Dist. Taipei City 10480, Taiwan Numer telefonu: +886-2-2514 7676 | **Importer – Wielka Brytania:** Bose Limited, Bose House, Quayside Chatham Maritime, Chatham, Kent, ME4 4QZ, United Kingdom

**Zasilanie:** 100–240 V ~ 50/60 Hz, 65 W

Identyfikator CMIIT ID jest podany na etykiecie produktu na tylnym panelu obudowy listwy dźwiękowej.

**Kalifornia:** Należy ostrożnie obchodzić się z baterią litowo-jonową, zainstalowaną w urządzeniu, ponieważ zawiera ona nadchlorań. Zobacz [www.dtsc.ca.gov/hazardouswaste/perchlorate](http://www.dtsc.ca.gov/hazardouswaste/perchlorate)

**Informacje o licencjach** Aby wyświetlić informacje o licencjach dotyczących pakietów oprogramowania innych firm, dołączonych do produktu Bose Smart Ultra Soundbar, wykonaj następujące czynności:

1. Na pilocie zdalnego sterowania naciśnij przycisk rozpoczęcia/wstrzymywania odtwarzania ▶|| i przycisk zwiększania głośności + i przytrzymaj je przez pięć sekund.
2. Podłącz przewód USB do złącza SERVICE na tylnym panelu obudowy listwy dźwiękowej.
3. Podłącz drugie zakończenie przewodu do komputera.
4. Na komputerze wpisz <http://203.0.113.1/opensource> w oknie przeglądarki, aby wyświetlić umowę EULA oraz informacje dotyczące licencji.

**Warunki użytkowania firmy Bose** są dostępne w witrynie internetowej [worldwide.bose.com/termsofuse](http://worldwide.bose.com/termsofuse). Amazon, Alexa i Amazon Music oraz wszystkie powiązane znaki są znakami towarowymi firmy Amazon.com, Amazon Inc. lub jej podmiotów zależnych.

Apple, logo Apple, Apple Music i AirPlay są znakami towarowymi firmy Apple Inc. zarejestrowanymi w Stanach Zjednoczonych i w innych krajach. App Store jest znakiem usługowym firmy Apple Inc.

Znak „Works with Apple” oznacza, że dane akcesorium zostało zaprojektowane pod kątem współpracy z technologią, która jest na nim wyszczególniona, i poddane procesowi certyfikacji potwierdzającemu spełnienie standardów jakości firmy Apple.

Znak słowny i logo *Bluetooth*® są zastrzeżonymi znakami towarowymi firmy Bluetooth SIG, Inc., używanymi przez firmę Bose Corporation na podstawie licencji.

**Dolby Atmos** Dolby, Dolby Atmos oraz symbol podwójnego D są zastrzeżonymi znakami towarowymi firmy Dolby Laboratories Licensing Corporation. Wyprodukowano na licencji Dolby Laboratories. Nieopublikowane informacje poufne. Copyright © 2012-2021 Dolby Laboratories. Wszelkie prawa zastrzeżone.

Google, Google Play i Chromecast built-in są znakami towarowymi Google LLC.

**HDMI** HDMI, HDMI High-Definition Multimedia Interface, wzór użytkowy i logotypy HDMI są znakami towarowymi lub zastrzeżonymi znakami towarowymi firmy HDMI Licensing Administrator, Inc.

Ten produkt obejmuje usługę iHeartRadio. iHeartRadio jest zastrzeżonym znakiem towarowym firmy iHeartMedia, Inc.

Ten produkt jest chroniony przez określone prawa dotyczące własności intelektualnej firmy Microsoft. Zabronione jest wykorzystywanie i rozpowszechnianie tej technologii poza tym produktem bez uprzedniego uzyskania licencji od firmy Microsoft.

Pandora jest znakiem towarowym firmy Pandora Media, Inc. wykorzystywanym na mocy zezwolenia.

QuickSet jest zastrzeżonym znakiem towarowym firmy Universal Electronics Inc. zarejestrowanym w Stanach Zjednoczonych i w innych krajach. © UEI 2000-2023

Ten produkt wykorzystuje oprogramowanie Spotify zgodnie z licencjami innych firm, dostępnymi w witrynie internetowej [www.spotify.com/connect/third-party-licenses](http://www.spotify.com/connect/third-party-licenses)

Spotify jest zastrzeżonym znakiem towarowym firmy Spotify AB.

Wi-Fi jest zastrzeżonym znakiem towarowym stowarzyszenia Wi-Fi Alliance®.

ADAPTIQ, Bose, Bose Music, logo Bose Music, QuietComfort, SimpleSync, SoundLink, SoundLink Revolve oraz Voice4Video są znakami towarowymi firmy Bose Corporation. I Siedziba główna firmy Bose Corporation: 1-877-230-5639 | ©2023 Bose Corporation. Żadnej części tej publikacji nie wolno powielać, modyfikować, rozpowszechniać ani wykorzystywać w inny sposób bez uprzedniego uzyskania pisemnego zezwolenia.

## Prosimy o wpisanie i zachowanie poniższych informacji

Numer seryjny i numer modelu znajdują się na tylnym panelu listwy dźwiękowej.

Numer seryjny: \_\_\_\_\_

Numer modelu: 441451

Należy zachować dowód zakupu razem z podręcznikiem użytkownika. Warto teraz zarejestrować zakupiony produkt firmy Bose. Można to zrobić w łatwy sposób w witrynie internetowej [worldwide.Bose.com/ProductRegistration](http://worldwide.Bose.com/ProductRegistration)

**ZAWARTOŚĆ PAKIETU Z PRODUKTEM**

Zawartość opakowania.....	12
---------------------------	----

<b>TECHNOLOGIA DOLBY ATMOS®</b> .....	13
---------------------------------------	----

**WYBÓR LOKALIZACJI LISTWY DŹWIĘKOWEJ**

Zalecenia.....	14
----------------	----

Montaż listwy dźwiękowej na ścianie .....	15
---	----

Dostosowanie dźwięku po montażu ściennym.....	15
---	----

**KONFIGURACJA LISTWY DŹWIĘKOWEJ**

Podłączanie listwy dźwiękowej do zasilania.....	16
---	----

Tryb gotowości sieciowej .....	16
--------------------------------	----

**KONFIGURACJA APLIKACJI BOSE MUSIC**

Pobieranie aplikacji Bose Music.....	17
--------------------------------------	----

**UŻYTKOWNICY APLIKACJI BOSE MUSIC**

Dodawanie listwy dźwiękowej do istniejącego konta.....	18
--	----

Łączenie z inną siecią Wi-Fi® .....	18
-------------------------------------	----

**KALIBRACJA DŹWIĘKU ADAPTIQ**

Uruchamianie kalibracji dźwięku ADAPTIQ.....	19
--	----

**ELEMENTY STEROWANIA LISTWY DŹWIĘKOWEJ**

Pilot zdalnego sterowania.....	20
--------------------------------	----

Włączanie/wyłączanie zasilania .....	21
--------------------------------------	----

Automatyczne uaktywnianie (tylko połączenie optyczne).....	21
--	----

Źródła .....	22
--------------	----

Odtwarzanie multimediiów i regulacja głośności .....	23
--	----

Elementy sterowania asystenta głosowego .....	24
---	----

Dostosowanie dźwięku .....	24
----------------------------	----



**AMAZON ALEXA**

Dostęp do asystenta Amazon Alexa.....	25
Polecenia głosowe .....	25
Korzystanie z elementów sterowania listwy dźwiękowej .....	26
Wykonywanie połączeń i wysyłanie wiadomości z asystentem Amazon Alexa .....	27
Konfigurowanie połączeń i wiadomości realizowanych przy użyciu asystenta Alexa .....	27
Polecenia głosowe .....	27
Konfiguracja funkcji „Nie przeszkadzać” .....	28
Polecenia głosowe .....	28
Sterowanie dźwiękiem przy użyciu funkcji Bose Voice4Video.....	29
Konfigurowanie funkcji Voice4Video.....	29
Polecenia głosowe .....	29

**KORZYSTANIE Z ASYSTENTA GOOGLE**

Dostęp do Asystenta Google.....	31
---------------------------------	----

**STRUMIENIOWE PRZESYŁANIE DŹWIĘKU PRZY UŻYCIU FUNKCJI CHROMECAST**

32

**STRUMIENIOWANIE AUDIO PRZY UŻYCIU FUNKCJI AIRPLAY**

Strumieniowanie audio z Centrum sterowania.....	33
Strumieniowanie audio z aplikacji.....	33

**POŁĄCZENIA BLUETOOTH®**

Łączenie z urządzeniem przenośnym .....	34
Rozłączanie urządzenia przenośnego .....	35
Ponowne łączenie z urządzeniem przenośnym.....	35
Łączenie z dodatkowym urządzeniem przenośnym .....	35
Czyszczenie listy urządzeń listwy dźwiękowej.....	35

**STAN LISTWY DŹWIĘKOWEJ**

Stan sieci Wi-Fi .....	36
Stan <i>Bluetooth</i> .....	36
Stan asystenta Amazon Alexa.....	37
Wskaźnik wyłączenia mikrofonu.....	38
Stan odtwarzania multimediiów i głośności.....	38
Stan aktualizacji i błędy.....	39

**FUNKCJE ZAAWANSOWANE**

Wyłączanie/włączanie sieci Wi-Fi .....	40
--	----

**PODŁĄCZANIE PRODUKTÓW BOSE**

Podłączanie akcesoriów (urządzenia opcjonalne).....	41
Połączenie z głośnikiem Bose <i>Bluetooth</i> SoundLink lub słuchawkami Bose przy użyciu technologii SimpleSync .....	41
Zalety.....	41
Zgodne produkty .....	41
Łączenie przy użyciu aplikacji Bose Music .....	42
Ponowne łączenie głośnika Bose <i>Bluetooth</i> SoundLink lub słuchawek Bose .....	42

**KONSERWACJA**

Aktualizacja listwy dźwiękowej .....	43
Wymiana baterii pilota zdalnego sterowania .....	43
Czyszczenie listwy dźwiękowej.....	45
Części zamienne i akcesoria.....	45
Ograniczona gwarancja .....	45

**ROZWIĄZYWANIE PROBLEMÓW**

Podstawowe rozwiązania.....	46
Inne rozwiązania .....	46
Przywracanie listwy dźwiękowej.....	53

**DODATEK: INSTALACJA**

Sposoby podłączania .....	54
Podłączanie listwy dźwiękowej do telewizora.....	55
Opcja 1 (zalecana): HDMI eARC lub ARC.....	55
Opcja 2: przewód optyczny.....	56
Sprawdzanie dźwięku .....	57

## ZAWARTOŚĆ OPAKOWANIA

Sprawdź, czy w pakiecie znajdują się poniższe elementy:



Bose Smart Ultra Soundbar

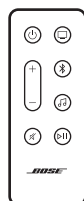

Pilot zdalnego sterowania (z baterią)

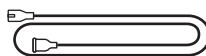

Przewód zasilający\*

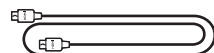

Przewód HDMI

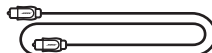

Przewód optyczny



Zestaw słuchawkowy ADAPTiQ

\* Produkt może być dostarczany z wieloma przewodami zasilającymi. Użyj odpowiedniego przewodu zasilającego zależnie od regionu.

**UWAGA:** Nie wolno korzystać z produktu, jeżeli jakkolwiek jego część jest uszkodzona. W takiej sytuacji należy powiadomić autoryzowanego dystrybutora produktów firmy Bose lub Dział Obsługi Klientów tej firmy.

Skorzystaj z następującej witryny internetowej:  
[worldwide.Bose.com/contact](http://worldwide.Bose.com/contact)

Listwa dźwiękowa Bose Smart Ultra Soundbar obsługuje technologię Dolby Atmos®. W listwie dźwiękowej zastosowano głośniki skierowane ku górze i w bok, aby zapewnić dźwięk wysokiej jakości ze wszystkich kierunków. Umożliwia to uzyskanie najwyższej jakości, głębokiego i w pełni otaczającego dźwięku przestrzennego.

**UWAGA:** Aby korzystać z technologii Dolby Atmos, zarówno telewizor, jak i zawartość muszą obsługiwać technologię Dolby Atmos.

**PORADA:** Aby skorzystać z funkcji dźwięku przestrzennego Dolby Atmos, należy podłączyć listwę dźwiękową HDMI do złącza HDMI eARC lub ARC telewizora (zobacz str. 55). Jeżeli telewizor nie jest wyposażony w złącze eARC lub ARC, w celu uzyskania wiernej i przestrzennej reprodukcji dźwięku podłącz przewód optyczny przewód do złącza przewód optyczny (zobacz str. 56).

## ZALECENIA

- Umieść listwę dźwiękową pod telewizorem z przodu (zalecane) lub nad nim, tak aby jej przedni panel skierowany był w stronę pomieszczenia.
- W celu zapewnienia najwyższej jakości dźwięku upewnij się, że górne głośniki (grające ku górze) i boczne głośniki listwy dźwiękowej (grające w bok) nie są zakryte.
- Podczas montażu ściennego listwy dźwiękowej należy upewnij się, że jej górna powierzchnia znajduje się co najmniej 10 cm od telewizora.
- Jeżeli listwa dźwiękowa jest ustawiona na półce lub stoliku telewizora, umieść przedni panel głośnika jak najbliższej przedniej krawędzi półki lub stolika, aby zapewnić najlepszą jakość dźwięku.
- Umieść listwę dźwiękową z dala od metalowych szafek, innego wyposażenia audio/video i bezpośrednich źródeł ciepła.
- Ustaw listwę dźwiękową na gumowych stopkach na stabilnym i równym podłożu. Aby zapewnić prawidłowe podparcie, obie stopki muszą być ustawione na podłożu. Wibracje mogą powodować przesuwanie listwy dźwiękowej (zwłaszcza na gładkim podłożu z marmuru, szkła lub wypolerowanego drewna).
- Tylny panel obudowy listwy dźwiękowej musi znajdować się w odległości co najmniej 1 cm od innych powierzchni. Zasłonięcie otworów znajdujących w tym panelu niekorzystnie wpływa na jakość dźwięku.
- Upewnij się, że w pobliżu znajduje się gniazdo sieci elektrycznej.
- Aby uniknąć zakłóceń bezprzewodowych, inne urządzenia bezprzewodowe umieść w odległości co najmniej 0,3–0,9 m od listwy dźwiękowej.
- Aby zapobiec zakłóceniom łączności bezprzewodowej, może zaistnieć konieczność przemieszczenia punktów dostępowych sieci Wi-Fi na odległość 2,4–3,0 m od listwy dźwiękowej, opcjonalnego modułu basowego oraz opcjonalnych głośników surround.
- Aby zapewnić najlepszą jakość dźwięku, NIE umieszczaj listwy dźwiękowej w szafce ani ukośnie w narożniku.
- NIE umieszczaj żadnych przedmiotów na listwie dźwiękowej.

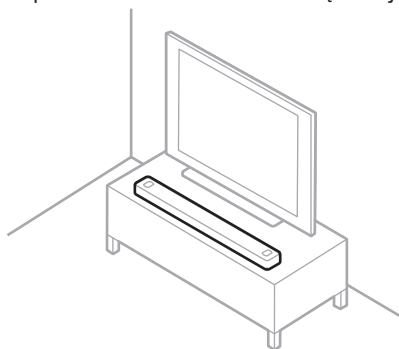

**PRZESTROGA:** Podczas korzystania z listwy dźwiękowej NIE wolno ustawiać jej na panelu przednim, tylnym ani górnym.

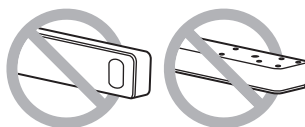

## MONTAŻ LISTWY DŹWIĘKOWEJ NA ŚCIANIE

Listwę dźwiękową można zamocować na ścianie. Aby kupić uchwyt ścienny Bose Soundbar Wall Bracket, należy skontaktować się z autoryzowanym dystrybutorem firmy Bose.

Skorzystaj z następującej witryny internetowej: [support.Bose.com/UltraSB](https://support.Bose.com/UltraSB)

**UWAGA:** Należy upewnić się, że górna powierzchnia listwy dźwiękowej znajduje się co najmniej 10 cm od telewizora.

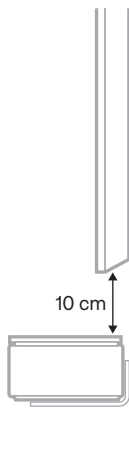

**PRZESTROGA:** Do montażu listwy dźwiękowej NIE wolno używać innego osprzętu.

### Dostosowanie dźwięku po montażu ściennym

Po zamontowaniu listwy dźwiękowej należy przeprowadzić kalibrację dźwięku ADAPTiQ (zobacz str. 19).

**UWAGA:** Jeżeli listwa dźwiękowa zostanie zdemonstrowana ze ściany, należy ponownie przeprowadzić kalibrację dźwięku ADAPTiQ.

## PODŁĄCZANIE LISTWY DŹWIĘKOWEJ DO ZASILANIA

1. Podłącz przewód zasilający do złącza POWER na tylnym panelu listwy dźwiękowej.
2. Podłącz drugie zakończenie przewodu zasilającego do gniazda sieci elektrycznej.

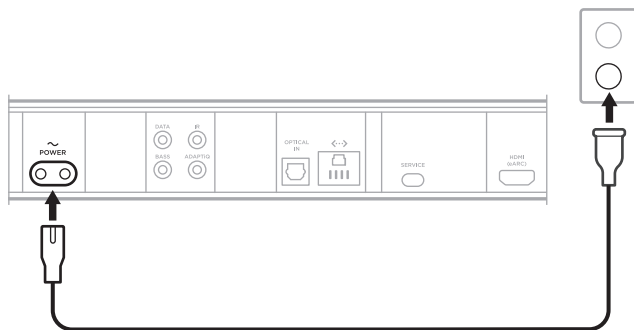

Zostanie włączona listwa dźwiękowa i bursztynowy wskaźnik stanu.

3. Pobierz aplikację Bose Music i użyj jej, by połączyć listwę dźwiękową z telewizorem.

## TRYB GOTOWOŚCI SIECIOWEJ

Listwa dźwiękowa jest przełączana do trybu gotowości sieciowej, jeżeli nie jest odtwarzany dźwięk i w ciągu 20 minut nie naciśnięto żadnego przycisku i nie korzystano z urządzenia z obsługą Asystenta Google lub asystenta Amazon Alexa.

Aby uaktywnić listwę dźwiękową z trybu gotowości sieciowej, wykonaj następujące czynności:

- Naciśnij przycisk zasilania  $\cup$ , źródła (zobacz str. 22) lub rozpoczęcia/wstrzymywania odtwarzania  $\triangleright||$  (zobacz str. 20) na pilocie zdalnego sterowania.
- Rozpocznij lub wznów odtwarzanie audio przy użyciu urządzenia przenośnego lub aplikacji Bose Music.
- Porozmawiaj z urządzeniem z obsługą Asystenta Google lub asystenta Amazon Alexa.

### UWAGI:

- Aby korzystać z asystenta Amazon Alexa w trybie gotowości sieciowej, należy upewnić się, że listwa dźwiękowa została skonfigurowana przy użyciu aplikacji Bose Music (zobacz str. 17), a mikrofon jest włączony (zobacz str. 38).
- Wyłącznik czasowy można wyłączyć przy użyciu aplikacji Bose Music. Ta opcja jest dostępna w menu Ustawienia.



Aplikacja Bose Music umożliwia konfigurowanie listwy dźwiękowej i sterowanie nią przy użyciu urządzenia przenośnego, takiego jak smartfon lub tablet.

Aplikacja umożliwia strumieniowanie muzyki, dodawanie usług muzycznych, słuchanie internetowych stacji radiowych, konfigurowanie asystenta Amazon Alexa, włączanie funkcji Chromecast built-in, wybieranie języka monitów głosowych, zarządzanie ustawieniami listwy dźwiękowej, definiowanie ustawień wstępnych i korzystanie z nowych funkcji.

**UWAGA:** W przypadku konta Bose Music, które zostało już utworzone dla innego produktu firmy Bose, należy dodać listwę dźwiękową do istniejącego konta (zobacz str. 18).

## POBIERANIE APLIKACJI BOSE MUSIC

1. Na urządzeniu przenośnym upewnij się, że funkcje *Bluetooth* i Usługi lokalizacji są włączone.
2. Pobierz aplikację Bose Music przy użyciu urządzenia przenośnego.

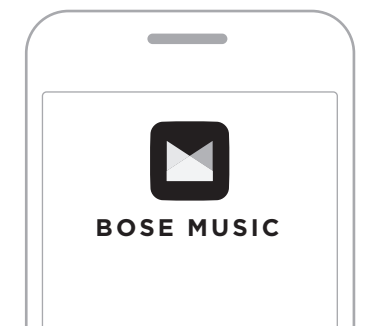



3. Postępuj zgodnie z instrukcjami wyświetlanymi w aplikacji.

## DODAWANIE LISTWY DŹWIĘKOWEJ DO ISTNIEJĄCEGO KONTA

Aby dodać produkt Bose Smart Ultra Soundbar, należy otworzyć aplikację Bose Music i dodać listwę dźwiękową.

## ŁĄCZENIE Z INNĄ SIECIĄ WI-FI

Należy ustawić połączenie z inną siecią, jeżeli nazwa lub hasło sieci uległy zmianie albo konieczna jest zmiana sieci lub dodanie innej sieci.

1. Naciśnij równocześnie przycisk wyciszenia  i przycisk aplikacji Bose Music  na pilocie zdalnego sterowania i przytrzymaj je do chwili, gdy bursztynowy wskaźnik stanu zostanie włączony.

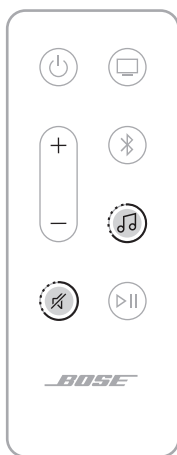

2. Wyświetl ustawienia Wi-Fi na urządzeniu przenośnym.
3. Wybierz pozycję **Bose Smart Ultra Soundbar**.
4. Uruchom aplikację Bose Music i postępuj zgodnie z wyświetlanymi w niej instrukcjami.

**UWAGA:** Jeżeli aplikacja nie monitoruje o konfigurację, przejdź do ekranu głównego i dodaj listwę dźwiękową.

Dla uzyskania najwyższej jakości dźwięku po skonfigurowaniu listwy dźwiękowej przy użyciu aplikacji Bose Music zostanie wyświetlona prośba o uruchomienie kalibracji ADAPTIQ. Proces kalibracji dźwięku ADAPTIQ umożliwia dostosowanie dźwięku systemu do warunków akustycznych obszaru odsłuchowego przez wykonanie pomiarów dźwięku w kilku miejscach pomieszczenia. Na przeprowadzenie kalibracji dźwięku potrzeba około 10 minut, gdy pomieszczenie jest ciche.

Podczas kalibracji dźwięku ADAPTIQ mikrofon na górze zestawu słuchawkowego ADAPTIQ (dostarczonego razem z listwą dźwiękową) mierzy charakterystykę dźwiękową pomieszczenia w celu określenia optymalnej jakości dźwięku.

## **URUCHAMIANIE KALIBRACJI DŹWIĘKU ADAPTIQ**

W przypadku późniejszego podłączenia opcjonalnego modułu basowego lub głośników surround, przeniesienia listwy dźwiękowej albo przemieszczenia jakichkolwiek mebli, ponownie przeprowadź kalibrację dźwięku ADAPTIQ w celu zapewnienia optymalnej jakości dźwięku.

Uruchom kalibrację dźwięku ADAPTIQ przy użyciu aplikacji Bose Music. Ta opcja jest dostępna w menu Ustawienia.

Elementy sterowania listwą dźwiękową znajdują się na jego górnym panelu i na pilocie zdalnego sterowania.

**PORADA:** Listwą dźwiękową można też sterować przy użyciu aplikacji Bose Music.

## PILOT ZDALNEGO STEROWANIA

Pilot umożliwia sterowanie listwą dźwiękową, wybieranie źródła i zarządzanie połączeniami *Bluetooth*.

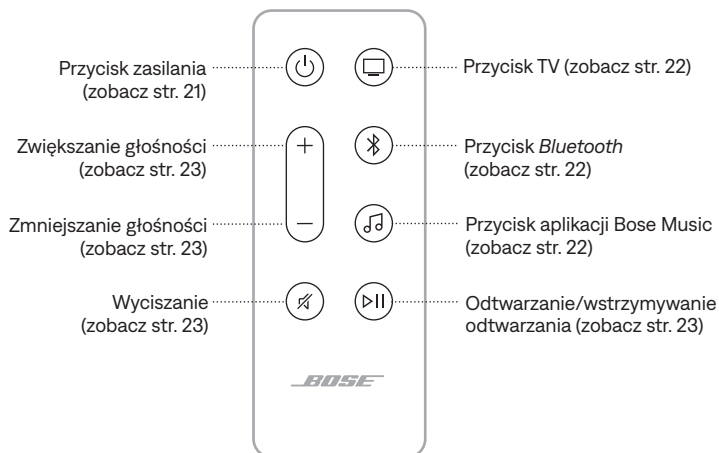

## Włączanie/wyłączanie zasilania

Aby włączyć/wyłączyć zasilanie listwy dźwiękowej, należy nacisnąć przycisk zasilania  na pilocie zdalnego sterowania.

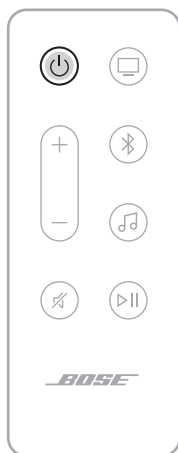

### UWAGI:

- Podłączenie listwy dźwiękowej do gniazda sieci elektrycznej powoduje jej automatyczne uruchomienie.
- Gdy listwa dźwiękowa jest wyłączona, nadal możesz używać głosu, aby uzyskać dostęp do asystenta Amazon Alexa lub urządzenia obsługującego Asystenta Google w celu sterowania listwą dźwiękową (zobacz. str. 25).

**PORADA:** Można też włączyć lub wyłączyć zasilanie listwy dźwiękowej, przełączać wejścia telewizora, zmieniać kanał telewizyjny i nie tylko przy użyciu funkcji Bose Voice4Video wraz z asystentem Amazon Alexa (zobacz str. 29).



## Automatyczne uaktywnianie (tylko połączenie optyczne)

Listwę dźwiękową można skonfigurować w taki sposób, aby jej zasilanie było automatycznie włączane po odebraniu sygnału dźwiękowego.

Aby przełączać między automatycznym uaktywnianiem a domyślnymi ustawieniami zasilania, naciśnij przycisk  i przytrzymaj go przez 5 sekund do chwili, gdy usłyszysz sygnał dźwiękowy, a biały wskaźnik stanu zamiga dwa razy.

**PORADA:** Funkcją automatycznego uaktywniania można też sterować przy użyciu aplikacji Bose Music. Ta opcja jest dostępna w menu Ustawienia.

## Źródła

Aby wybrać źródło, naciśnij odpowiedni przycisk (TV , *Bluetooth*  lub aplikacja Bose Music ) na pilocie zdalnego sterowania.

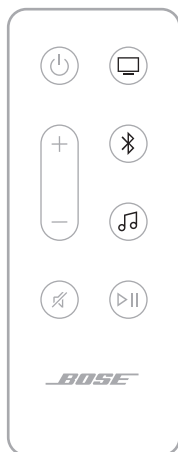

### PORADY:

- Można też wybierać źródło *Bluetooth* przy użyciu funkcji Bose Voice4Video wraz z asystentem Amazon Alexa (zobacz str. 29).
- Można też wybrać źródło przy użyciu aplikacji Bose Music.



## Odtwarzanie multimediów i regulacja głośności



FUNKCJA	PROCEDURA
<b>Rozpoczynanie/ wstrzymywanie odtworzenia</b>	Naciśnij przycisk ▷  . <b>UWAGI:</b> <ul style="list-style-type: none"> <li>Po wstrzymaniu odtwarzania dźwięku dwa białe segmenty w centrum wskaźnika stanu są włączone do chwili, gdy odtwarzanie audio zostanie wznowione.</li> <li>W przypadku źródła TV nie można rozpoczynać/wstrzymać odtwarzania dźwięku.</li> </ul>
<b>Przechodzenie do przodu</b>	Naciśnij dwukrotnie przycisk ▷  .
<b>Przechodzenie do tyłu</b>	Naciśnij trzykrotnie przycisk ▷  .
<b>Zwiększanie głośności</b>	Naciśnij przycisk +. <b>UWAGA:</b> Aby szybko zwiększyć głośność, naciśnij i przytrzymaj przycisk +.
<b>Zmniejszanie głośności</b>	Naciśnij przycisk –. <b>UWAGA:</b> Aby szybko zmniejszyć głośność, naciśnij i przytrzymaj przycisk –.
<b>Wyciszenie / anulowanie wyciszenia</b>	Naciśnij przycisk Ǝ. Jeżeli dźwięk jest wyciszony, biały lewy segment wskaźnika stanu jest włączony do chwili, gdy wyciszenie zostanie anulowane. <b>PORADA:</b> Można też nacisnąć przycisk +, aby anulować wyciszenie.

**PORADA:** Możesz też używać funkcji Bose Voice4Video wraz z asystentem Amazon Alexa do sterowania odtwarzaniem multimediów i regulacji głośności dla niektórych źródeł (zobacz str. 29).

## ELEMENTY STEROWANIA ASYSTENTA GŁOSOWEGO

Przycisk akcji  służy do obsługi asystenta Amazon Alexa (str. 26). Przycisk wyłączenia mikrofonu  służy do wyłączenia mikrofonu (zobacz str. 26).

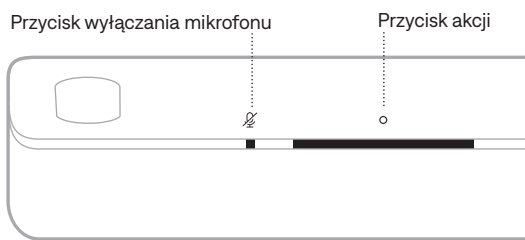

**PORADA:** Można też obsługiwać asystenta Amazon Alexa przy użyciu głosu (zobacz str. 25).

## DOSTOSOWANIE DŹWIĘKU

Aby dostosować niskie i wysokie tony, kanał centralny, kanał górny i kanały dźwięku przestrzennego, użyj aplikacji Bose Music. Te opcje są dostępne w menu Ustawienia.



## DOSTĘP DO ASYSTENTA AMAZON ALEXA

Korzystanie z asystenta Alexa z listwą dźwiękową dzięki poleceniom głosowym znacznie upraszcza sterowanie muzyką i wieloma innymi funkcjami. Korzystanie z asystenta Alexa sprowadza się do prostego zadawania pytań. Po prostu poproś asystenta Alexa, by rozpoczął odtwarzanie ulubionej piosenki, przeskoczył do następnego utworu, zmienił głośność, przeczytał wiadomości i wiele innych. Korzystanie z asystenta Alexa w listwie dźwiękowej ułatwia sterowanie domowymi urządzeniami inteligentnymi przy użyciu wyłącznie poleceń głosowych.

Aby uzyskać informacje dotyczące funkcji asystenta Alexa, skorzystaj z następującej witryny internetowej: <https://www.amazon.com/usealexa>.

Aby skonfigurować asystenta Amazon Alexa na listwie dźwiękowej, należy skorzystać z aplikacji Bose Music. Ta opcja jest dostępna w menu Ustawienia.

### UWAGI:

- Asystent Alexa nie jest dostępny we wszystkich językach i krajach. Funkcje asystenta Alexa mogą się różnić w zależności od lokalizacji.
- Konfigurując asystenta Alexa, należy skorzystać z konta usługi audio, które było używane w aplikacji Bose Music.
- Jeżeli w domu używanych jest wiele produktów Bose Music, firma Bose zaleca, aby w celu zapewnienia bezproblemowego działania asystenta głosowego jedna osoba skonfigurowała asystenta Alexa dla wszystkich produktów Bose Music przy użyciu swojego konta Bose Music i konta Amazon Alexa.



## Polecenia głosowe

Wypowiedz słowo „Alexa”, a następnie wypowiedz polecenie:



CZYNNOŚCI	POLECENIE GŁOSOWE
Korzystanie z asystenta Alexa	Help me get started (Pomóż mi rozpocząć)
Odtwarzanie dźwięku	Play rock music (Odtwórz muzykę rock) <b>UWAGA:</b> Domyślną usługą muzyczną jest Amazon Music. Aby zmienić domyślną usługę muzyczną, należy użyć aplikacji Alexa.
Wstrzymywanie odtwarzania dźwięku	Pause (Wstrzymaj)
Regulacja głośności	Turn the volume up (Zwiększ poziom głośności)
Przechodzenie do następnego utworu	Skip (Pomiń)
Odtwarzanie z określonej usługi audio	Play NPR on TuneIn (Odtwarzaj NPR w TuneIn) <b>UWAGA:</b> Asystent Amazon Alexa nie obsługuje niektórych usług audio.

CZYNNOŚCI	POLECENIE GŁOSOWE
Odtwarzanie przy użyciu określonego głośnika	Play jazz in the „Kitchen” (Odtwarzaj jazz w kuchni) <b>UWAGA:</b> Należy wypowiedzieć nazwę głośnika przypisaną w aplikacji Bose Music. Jeżeli wiele głośników ma tę samą nazwę, należy użyć nazwy przypisanej w aplikacji Alexa lub zmienić nazwę w aplikacji Bose Music.
Ustawianie wyłącznika czasowego	Set a timer for 15 minutes (Ustaw wyłącznik czasowy na 15 minut)
Odkrywanie dodatkowych umiejętności	Help me get started with skills (Pomóż mi się czegoś nauczyć)
Wyłączanie asystenta Alexa	Stop (Zatrzymaj)

### Korzystanie z elementów sterowania listwy dźwiękowej

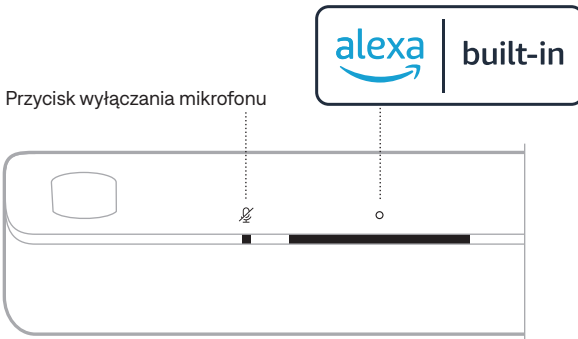
Przycisk akcji  służy do obsługi asystenta Amazon Alexa. Przycisk wyłączenia mikrofonu  służy do wyłączenia mikrofonu. Znajdują się one na górnym panelu listwy dźwiękowej.



CZYNNOŚCI	PROCEDURA
Korzystanie z asystenta Alexa	Naciśnij przycisk  i wypowiedz polecenie. Lista przykładowych poleceń jest dostępna w witrynie internetowej <a href="https://www.amazon.com/usealexa">https://www.amazon.com/usealexa</a> .
Zatrzymywanie alarmów i wyłączników czasowych	Naciśnij przycisk  .

CZYNNOŚCI	PROCEDURA
Wyłączanie asystenta Alexa	Naciśnij przycisk ○.
Włączanie/wyłączanie mikrofonu	Naciśnij przycisk ☒. <b>UWAGA:</b> Gdy mikrofon jest wyłączony, jego czerwony wskaźnik jest włączony i nie można korzystać z asystenta Alexa.

## WYKONYWANIE POŁĄCZEŃ I WYSYŁANIE WIADOMOŚCI Z ASYSTENTEM AMAZON ALEXA

Lepsza łączność dla domu i rodziny. Jeśli chcesz, asystent Alexa przemieni Twoje urządzenie w interkom umożliwiający bezpośrednie dwukierunkowe rozmowy pomiędzy pokojami lub domami, a także jednokierunkowe komunikaty z dowolnego pokoju. Przy użyciu asystenta Alexa można rozmawiać i wymieniać wiadomości z niemal wszystkimi bezpłatnie, korzystając z urządzenia obsługującego asystenta Alexa lub aplikacji Alexa na zgodnym smartfonie lub tablecie.

### UWAGI:

- Obie rozmawiające strony muszą posiadać urządzenie obsługujące asystenta Alexa, dostępną i włączoną funkcję realizowania przez niego połączeń i wiadomości oraz udzielić odpowiedniego zezwolenia drugiej stronie w aplikacji Alexa.
- Aby używać połączeń i wiadomości realizowanych przez asystenta Alexa, musi być włączony mikrofon (zobacz str. 38).

## Konfigurowanie połączeń i wiadomości realizowanych przy użyciu asystenta Alexa

Aby skonfigurować połączenia i wiadomości realizowane przez asystenta Alexa, należy użyć aplikacji Alexa.

### Polecenia głosowe

Wypowiedz słowo „Alexa”, a następnie wypowiedz polecenie:

CZYNNOŚCI	POLECENIE GŁOSOWE
Łączenie z urządzeniami w domu	Drop in on „Kitchen” (Połącz z kuchnią). <b>UWAGA:</b> Jeśli jest to urządzenie firmy Bose, należy wypowiedzieć nazwę głośnika przypisaną w aplikacji Bose Music. Jeżeli wiele głośników ma tę samą nazwę, należy użyć nazwy przypisanej w aplikacji Alexa lub zmienić nazwę w aplikacji Bose Music.

CZYNNOŚCI	POLECENIE GŁOSOWE
Łączenie z bliskimi lub przyjaciółmi poza domem	Drop in on „Mom’s Kitchen” (Połącz z kuchnią mamy). <b>UWAGA:</b> Należy wypowiedzieć nazwę głośnika przypisaną we własnej aplikacji Bose Music i/lub Alexa.
Inicjowanie połączenia telefonicznego	Call Mom (Zadzwoń do mamy).
Odbieranie połączenia telefonicznego	Answer (Odbierz).
Odrzucanie połączenia lub wiadomości	Decline (Odrzuć).
Kończenie połączenia telefonicznego	End call (Zakończ połączenie).
Odtwarzanie wiadomości	Play message (Odtwórz wiadomość).
Łączenie z kontaktem w nagłych wypadkach	Call my emergency contact (Połącz z kontaktem w nagłych wypadkach).
Wysyłanie komunikatów	Announce that dinner is ready (Prześlij komunikat o tym, że obiad jest gotowy).

## KONFIGURACJA FUNKCJI „NIE PRZESZKADZAĆ”

Można czasowo wyłączyć wszystkie powiadomienia, komunikaty i połączenia przychodzące na listwę dźwiękową.

### Polecenia głosowe

Wypowiedz słowo „Alexa”, a następnie wypowiedz polecenie:

CZYNNOŚCI	POLECENIE GŁOSOWE
Włączanie funkcji „Nie przeszkadzać”	Turn on Do Not Disturb (Włącz funkcję „Nie przeszkadzać”).
Wyłączanie funkcji „Nie przeszkadzać”	Turn off Do Not Disturb (Wyłącz funkcję „Nie przeszkadzać”).

**PORADA:** Ustawienia funkcji „Nie przeszkadzać” można również zmieniać przy użyciu aplikacji Alexa.

## STEROWANIE DŹWIĘKIEM PRZY UŻYCIU FUNKCJI BOSE VOICE4VIDEO

Technologia Bose Voice4Video rozszerza zestaw poleceń głosowych asystenta Amazon Alexa obsługiwanych przez listwy dźwiękowe. Korzystając z poleceń głosowych, można sterować nie tylko inteligentną listwą dźwiękową, ale również telewizorem oraz dekoderem telewizji kablowej lub satelitarnej. Można polecić asystentowi Alexa włączenie telewizora i inteligentnej listwy dźwiękowej, przełączenie źródła obrazu, dostrojenie do stacji radiowej na podstawie nazwy sieci lub numeru kanału i wyświetlenie ulubionych programów.

**UWAGA:** Funkcja Voice4Video jest dostępna tylko dla dekoderek telewizji kablowej lub satelitarnej.

### Konfigurowanie funkcji Voice4Video

Aby skonfigurować funkcję Voice4Video, należy użyć aplikacji Bose Music.

**UWAGA:** Przed skonfigurowaniem funkcji Voice4Video należy skonfigurować asystenta Alexa w aplikacji Bose Music (zobacz str. 25).

### Polecenia głosowe

Wypowiedz słowo „Alexa”, a następnie wypowiedz polecenie:

CZYNNOŚCI	POLECENIE GŁOSOWE
Włączenie zasilania telewizora	Turn on TV (Włącz telewizor)
Wyłączenie zasilania telewizora	Turn off TV (Wyłącz telewizor)
Odtwarzanie wideo	Play (Odtwarzaj)
Wstrzymanie odtwarzania wideo	Pause (Wstrzymaj)
Wznawianie odtwarzania wideo	Resume (Wznów)
Przechodzenie do następnego pliku wideo	Next (Dalej)
Przechodzenie do poprzedniego pliku wideo	Previous (Wstecz)
Przełączanie wejścia do audio <i>Bluetooth</i>	Switch to <i>Bluetooth</i> (Przełącz do <i>Bluetooth</i> )
Przełączanie wejścia do HDMI TV	Switch to HDMI2 (Przełącz do HDMI2)

<b>CZYNNOŚCI</b>	<b>POLECENIE GŁOSOWE</b>
<b>Oglądanie określonej stacji</b>	Watch NFL Network (Wyświetl stację NFL Network)
<b>Oglądanie kanału o określonym numerze</b>	Watch channel 802 (Wyświetl kanał 802)
<b>Przechodzenie do następnego kanału</b>	Next channel (Następny kanał)
<b>Przechodzenie do poprzedniego kanału</b>	Previous channel (Poprzedni kanał)

## DOSTĘP DO ASYSTENTA GOOGLE

Listwa dźwiękowa jest zgodna z urządzeniami obsługującymi Asystenta Google, które są połączone z Twoją siecią. Dzięki Asystentowi Google można sterować listwą dźwiękową wyłącznie za pomocą głosu.

Wypowiedz frazę „OK Google”, a następnie wypowiedz polecenie dla urządzenia <nazwa listwy dźwiękowej>. Na przykład spróbuj odtworzyć ulubioną muzykę. Po prostu powiedz „OK Google, włącz listę odtwarzania Mój trening w salonie”.

### UWAGI:

- Sterowanie głosowe jest domyślnie wyłączone. Aby skonfigurować sterowanie głosowe, użyj aplikacji Bose Music, aby włączyć funkcję Chromecast built-in i skonfigurować funkcję transmisji głosu dla urządzenia z obsługą Asystenta Google. Te opcje są dostępne w menu Ustawienia.
- Należy wypowiedzieć nazwę listwy dźwiękowej przypisaną w aplikacji Bose Music. Jeżeli wiele listew dźwiękowych ma tę samą nazwę, należy użyć nazwy przypisanej w aplikacji Asystent Google lub zmienić nazwę w aplikacji Bose Music.
- Asystent Google nie jest niedostępny we wszystkich wersjach językowych i krajach.
- Aby uzyskać informacje dotyczące funkcji Asystenta Google, skorzystaj z następującej witryny internetowej: <https://support.google.com/assistant>

Listwa dźwiękowa ma wbudowaną funkcję Chromecast built-in. Dzięki funkcji Chromecast built-in można przesyłać strumieniowo dźwięk z obsługiwanych aplikacji, po prostu dotykając przycisku transmisji.

### **UWAGI:**

- Do korzystania z funkcji Chromecast built-in wymagane jest połączenie Wi-Fi.
- Funkcja Chromecast built-in jest domyślnie wyłączona. W aplikacji Bose Music użyj menu Ustawienia, aby włączyć funkcję Chromecast built-in.
- Okresowo dodawana jest obsługa nowych aplikacji.

### **Telefon jest Twoim pilotem**

- Po prostu naciśnij przycisk transmisji w aplikacjach, które już znasz i lubisz. Nie jest wymagane nowe logowanie ani pobieranie.
- Za pomocą telefonu możesz wyszukiwać, odtwarzać, wstrzymać i zwiększać głośność z dowolnego miejsca w domu.
- Podczas transmisji strumieniowej można nadal używać telefonu do innych celów — przeglądać media społecznościowe, wysłać wiadomości tekstowe, a nawet odbierać połączenia.
- Ciesz się muzyką w całym domu, korzystając z funkcji transmisji w wielu pomieszczeniach przy użyciu listew dźwiękowych obsługujących funkcję Chromecast.

### **Nieograniczona rozrywka według własnego planu**

Wybieraj spośród milionów utworów z popularnych usług muzycznych, takich jak Pandora, Spotify i Tunes.



Listwa dźwiękowa może odtwarzać dźwięk AirPlay 2, dlatego można szybko strumieniowo przesyłać dźwięk z urządzenia Apple do listwy dźwiękowej lub kilku głośników.

#### **UWAGI:**

- Aby korzystać z funkcji AirPlay 2, należy użyć urządzenia Apple z systemem iOS 14.1 lub nowszym.
- Urządzenie Apple i listwa dźwiękowa muszą być połączone z tą samą siecią Wi-Fi.
- Aby uzyskać więcej informacji dotyczących funkcji AirPlay, skorzystaj z następującej witryny internetowej: <https://www.apple.com/airplay>.

## **STRUMIENIOWANIE AUDIO Z CENTRUM STEROWANIA**

1. Na urządzeniu Apple otwórz Centrum sterowania.
2. Naciśnij i przytrzymaj ikonę karty dźwiękowej w prawym górnym rogu ekranu, a następnie naciśnij ikonę AirPlay .
3. Wybierz listwę dźwiękową.

## **STRUMIENIOWANIE AUDIO Z APLIKACJI**

1. Otwórz aplikację muzyczną (taką jak Apple Music) i wybierz ścieżkę do odtwarzania.
2. Naciśnij przycisk .
3. Wybierz listwę dźwiękową.

## ŁĄCZENIE Z URZĄDZENIEM PRZENOŚNYM

1. Naciśnij przycisk *Bluetooth*  na pilocie zdalnego sterowania.

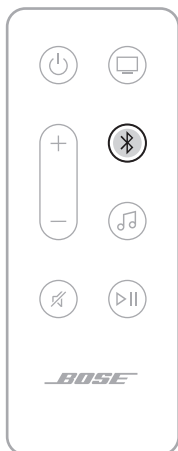

Niebieski wskaźnik stanu będzie migać.

2. Włącz funkcję *Bluetooth* w urządzeniu przenośnym.

**UWAGA:** Zazwyczaj menu *Bluetooth* znajduje się w menu Ustawienia.

3. Wybierz listwę dźwiękową z listy urządzeń.

**UWAGA:** Jej nazwa będzie zgodna z nazwą w aplikacji Bose Music. Jeżeli nazwa nie została określona, zostanie wyświetlona nazwa domyślna.



Po ustanowieniu połączenia usłyszysz dźwięk, a biały wskaźnik stanu zostanie włączony, a następnie zaniknie do czerni. Nazwa listy dźwiękowej pojawi się na liście urządzeń przenośnych.

## ROZŁĄCZANIE URZĄDZENIA PRZENOŚNEGO

Korzystając z aplikacji Bose Music, można rozłączyć połączenie urządzenia przenośnego.

**PORADA:** Można też użyć ustawień *Bluetooth* urządzenia telefonicznego. Wyłączenie funkcji *Bluetooth* powoduje rozłączenie wszystkich pozostałych urządzeń.

## PONOWNE ŁĄCZENIE Z URZĄDZENIEM PRZENOŚNYM

Naciśnij przycisk *Bluetooth* ✕ na pilocie zdalnego sterowania.

Listwa dźwiękowa podejmie próbę połączenia się z ostatnio podłączonymi urządzeniami.

### UWAGI:

- Należy upewnić się, że funkcja *Bluetooth* jest włączona w urządzeniu przenośnym.
- Urządzenie musi być zasilane i znajdować się w odległości nie większej niż 9 m.

## ŁĄCZENIE Z DODATKOWYM URZĄDZENIEM PRZENOŚNYM

Na liście urządzeń listwy dźwiękowej można zapisać maksymalnie osiem pozycji.

**UWAGA:** Nie można odtwarzać audio równocześnie z kilku urządzeń.

1. Naciśnij przycisk ✕ na pilocie zdalnego sterowania i przytrzymaj go do chwili, gdy niebieski wskaźnik stanu zacznie migać.
2. Wybierz listwę dźwiękową z listy urządzeń na urządzeniu przenośnym.

**UWAGA:** Należy upewnić się, że funkcja *Bluetooth* jest włączona w urządzeniu przenośnym.

## CZYSZCZENIE LISTY URZĄDZEŃ LISTWY DŹWIĘKOWEJ

1. Naciśnij przycisk ✕ na pilocie zdalnego sterowania i przytrzymaj go przez 10 sekund do chwili, gdy biały wskaźnik stanu zamiga dwa razy, a następnie zostanie wyłączony.

Niebieski wskaźnik stanu będzie migać.

2. Usuń listwę dźwiękową z listy parowania *Bluetooth* urządzenia.

Wszystkie urządzenia na liście parowania zostaną wyczyszczone, a listwa dźwiękowa będzie gotowa do połączenia (zobacz str. 34).

Wskaźnik stanu na przednim panelu listwy dźwiękowej sygnalizuje stan głośnika.

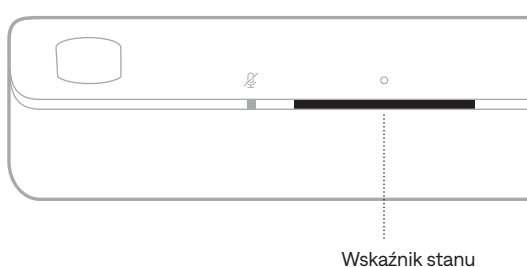

**UWAGA:** Wskaźnik informuje tylko o stanie bieżącego wybranego źródła.

## STAN SIECI WI-FI

Informuje o stanie połączenia Wi-Fi listwy dźwiękowej.

WSKAŹNIK STANU		STAN SYSTEMU
Miga (biały)		Łączenie z siecią Wi-Fi
Włączony (biały), a następnie wyłączony		Połączono z siecią Wi-Fi

## STAN BLUETOOTH

Informacje o stanie połączenia *Bluetooth* urządzeń przenośnych.

WSKAŹNIK STANU		STAN SYSTEMU
Miga (niebieski)		Gotowość do połączenia z urządzeniem przenośnym
Miga (biały)		Łączenie z urządzeniem przenośnym
Włączony (biały), a następnie wyłączony		Połączono z urządzeniem przenośnym
Biały wskaźnik stanu miga dwa razy, a następnie zanika do czerni		Czyszczenie listy urządzeń

## STAN ASYSTENTA AMAZON ALEXA

Informuje o stanie asystenta Amazon Alexa.

WSKAŹNIK STANU	STAN SYSTEMU
Wyłączony	Asystent Amazon Alexa jest bezczynny
Włączane są pojedynczo białe segmenty od krawędzi do centrum wskaźnika, a następnie wszystkie segmenty są włączone	Asystent Amazon Alexa nasłuchuje
Włączane są kolejne białe segmenty od centrum do krawędzi wskaźnika	Asystent Amazon Alexa zastanawia się
Miga (białe wszystkie segmenty wskaźnika)	Asystent Amazon Alexa mówi
Miga (żółty)	Powiadomienie od asystenta Amazon Alexa
Włączane są kolejne białe segmenty od centrum do krawędzi wskaźnika	Alert pd asystenta Amazon Alexa
Miga (zielony)	Odbieranie lub inicjowanie połączenia
Włączony (zielony)	Trwające połączenie <b>UWAGA:</b> Po zakończeniu połączenia wskaźnik stanu zanika do czerni.
Włączony (fioletowy), a następnie zanika do czerni	Funkcja „Nie przeszkadzać” jest włączona <b>UWAGA:</b> Gdy funkcja „Nie przeszkadzać” jest włączona, fioletowy wskaźnik stanu miga za każdym razem, gdy próbujesz skorzystać z asystenta Alexa.

## Wskaźnik wyłączenia mikrofonu

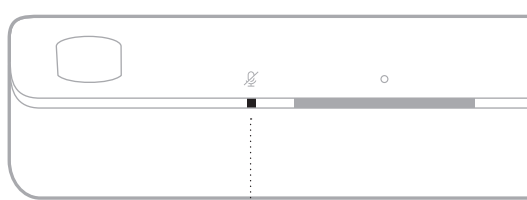

Wskaźnik wyłączenia mikrofonu

### WSKAŹNIK

### STAN SYSTEMU

**Włączony (czerwony)**

Mikrofon jest wyłączony

## STAN ODTWARZANIA MULTIMEDIÓW I GŁOŚNOŚCI

Informacje o stanie listwy dźwiękowej podczas sterowania odtwarzaniem multimedialnych i głośnością.

### WSKAŹNIK STANU

### STAN SYSTEMU

**Włączone są dwa białe środkowe segmenty wskaźnika**



Wstrzymywanie odtwarzania

**Miga biały prawy segment wskaźnika**



Zwiększanie głośności

**Miga biały lewy segment wskaźnika**



Zmniejszanie głośności







**Włączony jest biały lewy segment wskaźnika**





Wyciszenie

## STAN AKTUALIZACJI I BŁĘDY

Informacje o stanie aktualizacji oprogramowania i błędach.

WSKAŹNIK STANU		STAN SYSTEMU
Włączony (bursztynowy)		Trwa konfiguracja sieci Wi-Fi
Włączane są białe segmenty od prawej do lewej krawędzi wskaźnika		Pobieranie aktualizacji
Włączane są białe segmenty od lewej do prawej krawędzi wskaźnika		Aktualizowanie listwy dźwiękowej
Miga czterokrotnie (bursztynowy)		Błąd źródła – sprawdź aplikację Bose Music
Miga czterokrotnie (czerwony)		Usługa jest tymczasowo niedostępna; spróbuj ponownie później
Włączony (czerwony)		Błąd – skontaktuj się z Działem Obsługi Klientów firmy Bose

## WYŁĄCZANIE/WŁĄCZANIE SIECI WI-FI

Naciśnij równocześnie przyciski wyciszenia  i przycisk *Bluetooth*  na pilocie zdalnego sterowania i przytrzymaj je do chwili, gdy biały wskaźnik stanu zamiga dwa razy, a następnie zostanie wyłączony.





## PODŁĄCZANIE AKCESORIÓW (URZĄDZENIA OPCJONALNE)

Listwę dźwiękową można połączyć z dowolnymi z poniższych akcesoriów. Aby uzyskać więcej informacji, skorzystaj z podręcznika użytkownika danego akcesorium.

- **Bose Bass Module 700:** [Bose.com/BM700](https://Bose.com/BM700)
- **Bose Bass Module 500:** [Bose.com/BM500](https://Bose.com/BM500)
- **Bose Surround Speakers 700:** [Bose.com/SS700](https://Bose.com/SS700)
- **Bose Surround Speakers:** [Bose.com/SS](https://Bose.com/SS)

## POŁĄCZENIE Z GŁOŚNIKIEM BOSE *BLUETOOTH* SOUNDLINK LUB SŁUCHAWKAMI BOSE PRZY UŻYCIU TECHNOLOGII SIMPLESYNC

Korzystając z technologii Bose SimpleSync, można połączyć głośniki Bose *Bluetooth* SoundLink lub słuchawki Bose z listwą dźwiękową, aby w inny sposób słuchać muzyki i filmowych ścieżek dźwiękowych.

### Zalety

- **Spersonalizowane odtwarzanie audio z telewizora:** Połączenie słuchawek Bose z listwą dźwiękową pozwala na słuchanie dźwięku z telewizora bez zakłócania spokoju innych osób. Niezależna regulacja głośności w obu urządzeniach umożliwia zmniejszenie głośności lub wyciszenie listwy dźwiękowej i równoczesne ustawienie dowolnej głośności słuchawek.
- **Odtwarzanie audio w innym pomieszczeniu:** Podłączając głośnik Bose SoundLink *Bluetooth* do listwy dźwiękowej można słuchać tego samego nagrania równocześnie w dwóch pomieszczeniach.

**UWAGA:** Technologia SimpleSync zapewnia zasięg do 9 m podobnie jak technologia *Bluetooth*. Ściany i materiały budowlane mogą niekorzystnie wpływać na odbiór.

### Zgodne produkty

Z listwą dźwiękową można połączyć większość głośników Bose SoundLink *Bluetooth* i słuchawek Bose.

Popularne zgodne produkty:

- Głośnik *Bluetooth* SoundLink Revolve+
- Głośnik *Bluetooth* SoundLink Mini
- Głośnik *Bluetooth* SoundLink Micro
- Głośnik *Bluetooth* Bose SoundLink Flex
- Słuchawki Bose Noise Cancelling Headphones 700
- Słuchawki bezprzewodowe Bose QuietComfort 35
- Słuchawki Bose QuietComfort 45

Okresowo dodawane są nowe produkty. Aby uzyskać pełną listę i więcej informacji, skorzystaj z następującej witryny internetowej: [support.Bose.com/Groups](https://support.Bose.com/Groups)

## Łączenie przy użyciu aplikacji Bose Music

Aby połączyć głośnik Bose *Bluetooth* SoundLink lub słuchawki Bose z listwą dźwiękową, użyj aplikacji Bose Music. Aby uzyskać więcej informacji, skorzystaj z następującej witryny internetowej: [support.bose.com/UltraSBGrouping](https://support.bose.com/UltraSBGrouping)

### UWAGI:

- Należy upewnić się, że łączone urządzenie jest zasilane, znajduje się w odległości nie większej niż 9 m od listwy dźwiękowej i jest gotowe do połączenia. Aby uzyskać więcej informacji, skorzystaj z podręcznika użytkownika danego urządzenia.
- Nie można połączyć z listwą dźwiękową kilku urządzeń równocześnie.

## PONOWNE ŁĄCZENIE GŁOŚNIKA BOSE BLUETOOTH SOUNDLINK LUB SŁUCHAWEK BOSE

Włącz zasilanie głośnika Bose *Bluetooth* SoundLink lub słuchawek Bose.

Głośnik lub słuchawki podejmą próbę ustanowienia połączenia z ostatnio podłączonym urządzeniem *Bluetooth*, łącznie z listwą dźwiękową.

### UWAGI:

- Listwa dźwiękowa musi znajdować się w zasięgu (9 m) i być włączona.
- Jeżeli nie można połączyć głośnika, zobacz „Listwa dźwiękowa nie jest ponownie łączona z uprzednio podłączonym głośnikiem Bose SoundLink *Bluetooth*” na str. 52.
- Jeżeli nie można połączyć słuchawek, zobacz „Listwa dźwiękowa nie jest ponownie łączona z uprzednio połączonymi słuchawkami Bose” na str. 52.

## AKTUALIZACJA LISTWY DŹWIĘKOWEJ

Listwa dźwiękowa jest automatycznie aktualizowana, gdy ustanowione jest połączenie z aplikacją Bose Music i siecią Wi-Fi.

## WYMIANA BATERII PILOTA ZDALNEGO STEROWANIA



Nie wolno połykać baterii, ponieważ może to spowodować oparzenie chemiczne. Pilot zdalnego sterowania dostarczany razem z tym produktem jest zasilany baterią pastylkową/guzikową. Połknięcie baterii pastylkowej/guzikowej może w ciągu zaledwie dwóch godzin spowodować poważne wewnętrzne oparzenia, które mogą prowadzić do zgonu. Zarówno nowe, jak i zużyte baterie należy przechowywać w miejscu niedostępnym dla dzieci. Jeżeli zasobnik na baterie nie zamyka się szczelnie, należy zrezygnować z korzystania z pilota zdalnego sterowania i umieścić go w miejscu niedostępnym dla dzieci. Jeżeli istnieje podejrzenie, że bateria została połknięta lub umieszczona w otworze ciała, należy niezwłocznie skorzystać z pomocy lekarskiej. Aby uniknąć niebezpieczeństwa wybuchu, pożaru lub poparzenia chemicznego, należy zachować ostrożność podczas wymiany baterii i korzystać wyłącznie z zatwierdzonych (np. z certyfikatem UL) baterii litowych CR2032 lub DL2032 o napięciu 3 V. Zużyte baterie należy prawidłowo i niezwłocznie utylizować. Baterii nie wolno ładować, demontować, ogrzewać do temperatury wyższej niż 100°C ani spalać.

1. Obróć monetą pokrywę zasobnika na baterie przeciwnie do kierunku ruchu wskazówek zegara i zdejmij pokrywę.

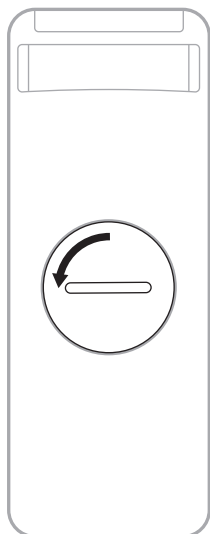

2. Włóż nową baterię, tak aby płaska strona baterii z symbolem + była skierowana w górę.

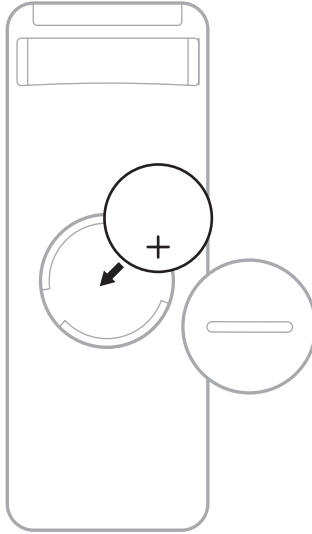

**UWAGA:** Należy korzystać wyłącznie z zatwierdzonych (np. z certyfikatem UL) baterii litowych CR2032 lub DL2032 o napięciu 3 V.

3. Załóż pokrywę i obróć ją zgodnie z kierunkiem ruchu wskazówek zegara, tak aby została zablokowana w odpowiednim położeniu. Pokrywa jest całkowicie zamknięta, gdy szczelina znajduje się w pozycji pionowej.

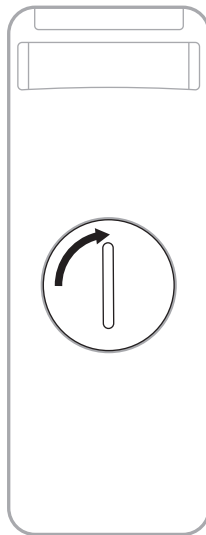

## CZYSZCZENIE LISTWY DŹWIĘKOWEJ

Należy przetrzeć zewnętrzne elementy listwy dźwiękowej miękką, suchą ściereczką.

**UWAGA:** Mikrofon może zostać przypadkowo wyłączony podczas procedury czyszczenia. Użyj przycisku wyłączania mikrofonu  na górze listwy dźwiękowej, aby włączyć lub wyłączyć mikrofon.

### PRZESTROGI:

- NIE wolno dopuścić do rozlania cieczy na listwie dźwiękowej lub w otworach w jej obudowie.
- NIE wolno wdmuchiwać powietrza do górnych głośników listwy dźwiękowej.
- NIE wolno czyścić górnych głośników listwy dźwiękowej odkurzaczem.
- NIE wolno używać aerozoli w pobliżu górnych głośników listwy dźwiękowej.
- NIE wolno używać rozpuszczalników, chemikaliów ani środków czyszczących zawierających alkohol, amoniak lub materiały ściernie.
- NIE wolno dopuścić do przedostania się przedmiotów do otworów w obudowie.

## CZĘŚCI ZAMIENNE I AKCESORIA

Części zamienne i akcesoria można zamówić w Dziale Obsługi Klientów firmy Bose.

Skorzystaj z następującej witryny internetowej: [support.Bose.com/UltraSB](https://support.Bose.com/UltraSB)

## OGRANICZONA GWARANCJA

Listwa dźwiękowa jest objęta ograniczoną gwarancją. Aby uzyskać informacje dotyczące ograniczonej gwarancji, skorzystaj z następującej witryny internetowej: [worldwide.Bose.com/Warranty](https://worldwide.Bose.com/Warranty).

Aby uzyskać instrukcje dotyczące rejestrowania produktów, skorzystaj z następującej witryny internetowej: [worldwide.Bose.com/ProductRegistration](https://worldwide.Bose.com/ProductRegistration). Rezygnacja z rejestracji nie wpływa na uprawnienia wynikające z ograniczonej gwarancji.

## PODSTAWOWE ROZWIĄZANIA

W przypadku problemów w listwą dźwiękową wykonaj następujące czynności:

- Upewnij się, że zasilacz jest podłączony do czynnego gniazda sieci elektrycznej.
- Podłącz prawidłowo wszystkie przewody.
- Sprawdź stan listwy dźwiękowej (zobacz str. 36).
- Pobierz aplikację Bose Music i zainstaluj dostępne aktualizacje oprogramowania.
- Ustaw listwę dźwiękową zgodnie z zaleceniami dotyczącymi wyboru lokalizacji (zobacz str. 14).
- Ustaw listwę dźwiękową w zalecanej odległości od urządzenia przenośnego, aby umożliwić jej prawidłowe funkcjonowanie.
- Upewnij się, że listwa dźwiękowa znajduje się co najmniej 0,3–0,9 m od innych urządzeń bezprzewodowych.
- Upewnij się, że wszelkie punkty dostępne sieci Wi-Fi znajdują się w odległości 2,4–3,0 m od listwy dźwiękowej, opcjonalnego modułu basowego oraz opcjonalnych głośników surround.

## INNE ROZWIĄZANIA

Jeżeli pomimo zastosowania podstawowych rozwiązań problem wystąpi ponownie, skorzystaj z poniższej tabeli zawierającej informacje dotyczące typowych problemów i sposobów ich rozwiązywania. Można także uzyskać dostęp do artykułów dotyczących rozwiązywania problemów, filmów i innych zasobów w witrynie internetowej: [support.Bose.com/UltraSB](https://support.Bose.com/UltraSB)

Jeżeli nie można rozwiązać problemu, skontaktuj się z Działem Obsługi Klientów firmy Bose.

Skorzystaj z następującej witryny internetowej: [worldwide.Bose.com/contact](https://worldwide.Bose.com/contact)

PROBLEM	ROZWIĄZANIE
<b>Brak złącza HDMI eARC w telewizorze</b>	Użyj złącza HDMI ARC telewizora. Jeżeli telewizor nie jest wyposażony w złącze HDMI ARC, podłącz listwę dźwiękową do telewizora przewodem optycznym.
<b>Brak złącza HDMI eARC, HDMI ARC, albo złącza optycznego w telewizorze</b>	Jeśli telewizor jest podłączony do dekodera telewizji kablowej lub satelitarnej, podłącz przewód HDMI z listwy dźwiękowej do dekodera telewizji kablowej lub satelitarnej. Podłącz urządzenie do telewizora przy użyciu konwertera audio i oddzielnego przewodu audio, takiego jak przewód koncentryczny, przewód z wtyczkami 3,5 mm lub przewód analogowy (nieuwzględniony w pakiecie z produktem). Rodzaj konwertera i przewodu jest zależny od dostępnych złączy wyjściowych telewizora.

PROBLEM	ROZWIĄZANIE
<b>Listwa dźwiękowa się nie uruchamia</b>	<p>Podłącz przewód zasilający do innego gniazda sieci elektrycznej.</p> <p>Użyj pilota zdalnego sterowania do włączenia zasilania listwy dźwiękowej (zobacz str. 20).</p> <p>Odłącz przewody zasilające listwy dźwiękowej i opcjonalnego modułu basowego lub głośników surround, odczekaj 30 sekund, a następnie podłącz je prawidłowo do czynnego gniazda sieci elektrycznej.</p>
<b>Zasilanie listwy dźwiękowej nie jest wyłączone</b>	<p>Być może listwa dźwiękowa jest przełączona do trybu gotowości. Aby uaktywnić listwę dźwiękową, naciśnij przycisk zasilania  na pilocie zdalnego sterowania. Naciśnij przycisk  ponownie, aby wyłączyć zasilanie listwy dźwiękowej.</p>
<b>Dźwięk nie jest odtwarzany w technologii Dolby Atmos</b>	<p>Upewnij się, że listwa dźwiękowa jest podłączona do złącza HDMI eARC lub ARC telewizora.</p> <p>Na ekranie Teraz odtwarzane w aplikacji Bose Music upewnij się, że sygnał audio jest strumieniowany w formacie Dolby Atmos. Jeśli nie jest strumieniowany w formacie Dolby Atmos, upewnij się, że zaawansowane ustawienia telewizora zezwalają na przesyłanie sygnału Dolby Atmos do listwy dźwiękowej. Skorzystaj z podręcznika użytkownika telewizora.</p> <p>Sprawdź, czy zawartość jest dostępna w formacie Dolby Atmos.</p> <p>Sprawdź, czy usługa transmisji strumieniowej lub kablowej umożliwia korzystanie z technologii Dolby Atmos.</p>
<b>Pilot działa nieprawidłowo lub nie działa</b>	<p>Wymień baterię (zobacz str. 43).</p> <p>Upewnij się, że pilot zdalnego sterowania znajduje się w odległości nie większej niż 6 m od listwy dźwiękowej.</p> <p>Upewnij się, że między pilotem a listwą dźwiękową nie znajdują się żadne przeszkody.</p>
<b>Aplikacja Bose Music nie działa na urządzeniu przenośnym</b>	<p>Upewnij się, że urządzenie przenośne jest zgodne z aplikacją Bose Music i spełnia minimalne wymagania systemowe. Aby uzyskać więcej informacji, skorzystaj ze sklepu z aplikacjami w urządzeniu przenośnym.</p> <p>Odinstaluj aplikację Bose Music na urządzeniu przenośnym, a następnie zainstaluj ją ponownie (zobacz str. 17).</p>
<b>Nie można dodać listwy dźwiękowej do innego konta Bose</b>	<p>Sprawdź w aplikacji Bose Music, czy włączono funkcję udostępniania listwy dźwiękowej.</p> <p>Upewnij się, że listwa dźwiękowa i urządzenie przenośne są połączone z tą samą siecią Wi-Fi.</p>
<b>Zasilanie listwy dźwiękowej i źródła nie jest włączane/wyłączane równocześnie</b>	<p>Naciśnij przycisk zasilania , aby włączyć/wyłączyć zasilanie źródła.</p>

PROBLEM	ROZWIĄZANIE
<p><b>Przerywany dźwięk lub brak dźwięku z listwy dźwiękowej</b></p>	<p>Upewnij się, że przewód HDMI listwy dźwiękowej jest podłączony do złącza telewizora z oznaczeniem <b>HDMI eARC</b> (Enhanced Audio Return Channel), a nie do standardowego złącza HDMI. Jeżeli telewizor nie jest wyposażony w złącze HDMI eARC, użyj złącza HDMI ARC. Jeżeli telewizor nie jest wyposażony w złącze ARC, podłącz listwę dźwiękową przewodem optycznym (zobacz str. 56).</p> <p>Jeżeli listwa dźwiękowa jest podłączona do złącza HDMI eARC (lub ARC) telewizora, należy się upewnić, że w menu systemu telewizora została włączona funkcja <b>Consumer Electronics Control (CEC)</b>. Nazwa funkcji CEC jest zależna od modelu telewizora. Skorzystaj z podręcznika użytkownika telewizora.</p> <p>Podłącz przewód optyczny listwy dźwiękowej do złącza telewizora z oznaczeniem <b>Output</b> lub <b>OUT</b>, a nie Input lub IN.</p> <p>Odłącz przewody zasilające listwy dźwiękowej i opcjonalnego modułu basowego lub głośników surround, odczekaj 30 sekund, a następnie podłącz je prawidłowo do czynnego gniazda sieci elektrycznej.</p> <p>Dostosuj ustawienie Zaawansowany tryb CEC w aplikacji Bose Music. Ta opcja jest dostępna w menu Ustawienia. Aby uzyskać więcej informacji, skorzystaj z następującej witryny internetowej: <a href="http://support.Bose.com/UltraSB_CEC">support.Bose.com/UltraSB_CEC</a></p> <p>Zwiększ głośność listwy dźwiękowej (zobacz str. 23) lub urządzenia przenośnego.</p> <p>Jeżeli wskaźnik stanu po lewej stronie świeci na biało, listwa dźwiękowa jest wyciszona. Naciśnij przycisk wyciszenia , aby anulować wyciszenie listwy dźwiękowej.</p> <p>Upewnij się, że urządzenie przenośne nie jest wyciszone.</p> <p>Upewnij się, że korzystasz ze zgodnego urządzenia przenośnego <i>Bluetooth</i>.</p> <p>Uruchom ponownie urządzenie przenośne.</p> <p>Uruchom ponownie źródło audio.</p> <p>Zmień źródło (zobacz str. 22).</p> <p>Odtwórz dźwięk z innej aplikacji lub usługi muzycznej.</p> <p>Jeśli dźwięk pochodzi ze źródła Wi-Fi, zresetuj router.</p> <p>Uruchom ponownie telewizor.</p> <p>Sprawdź ustawienia dźwięku telewizora. Skorzystaj z podręcznika użytkownika telewizora.</p> <p>Zaktualizuj oprogramowanie telewizora. Skorzystaj z podręcznika użytkownika telewizora.</p> <p>Odłącz przewód HDMI od złącza HDMI eARC lub (ARC) telewizora, a następnie podłącz go ponownie.</p>
<p><b>Listwa dźwiękowa nie łączy się z modułem basowym lub głośnikami surround</b></p>	<p>Aby uzyskać więcej informacji, skorzystaj z podręcznika użytkownika modułu basowego lub głośników surround (zobacz str. 41).</p> <p>Upewnij się, że moduł basowy lub głośniki surround są zgodne z listwą dźwiękową (zobacz str. 41).</p> <p>Odłącz przewody zasilające listwy dźwiękowej i opcjonalnego modułu basowego, odczekaj 30 sekund, a następnie podłącz je prawidłowo do gniazda sieci elektrycznej.</p>



PROBLEM	ROZWIĄZANIE
<b>Brak dźwięku z modułu basowego lub głośników surround</b>	<p>Upewnij się, że moduł basowy lub głośniki surround są zgodne z listwą dźwiękową (zobacz str. 41).</p> <p>Upewnij się, że aplikacja Bose Music została zaktualizowana.</p> <p>Dostosuj niskie tony w aplikacji Bose Music (zobacz str. 24).</p> <p>Zmień źródło (zobacz str. 22).</p>
<b>Dźwięk jest emitowany z głośnika telewizora</b>	<p>Wyłącz głośniki telewizora. Skorzystaj z podręcznika użytkownika telewizora.</p> <p>Upewnij się, że przewód HDMI listwy dźwiękowej jest podłączony do złącza telewizora z oznaczeniem HDMI eARC (Enhanced Audio Return Channel), a nie do standardowego złącza HDMI. Jeżeli telewizor nie jest wyposażony w złącze HDMI eARC, użyj złącza HDMI ARC. Jeżeli telewizor nie jest wyposażony w złącze ARC, podłącz listwę dźwiękową przewodem optycznym (zobacz str. 56).</p> <p>Odłącz przewód HDMI od złącza HDMI eARC lub (ARC) telewizora, a następnie podłącz go ponownie.</p> <p>Odłącz przewody zasilające listwy dźwiękowej i opcjonalnego modułu basowego, odczekaj 30 sekund, a następnie podłącz je prawidłowo do gniazda sieci elektrycznej.</p> <p>Ustaw najniższy poziom głośności telewizora.</p> <p>Jeżeli listwa dźwiękowa jest podłączona do złącza HDMI eARC (lub ARC) telewizora, należy się upewnić, że w menu systemu telewizora została włączona funkcja <b>Consumer Electronics Control (CEC)</b>. Nazwa funkcji CEC jest zależna od modelu telewizora. Skorzystaj z podręcznika użytkownika telewizora.</p> <p>Dostosuj ustawienie Zaawansowany tryb CEC w aplikacji Bose Music. Ta opcja jest dostępna w menu Ustawienia. Aby uzyskać więcej informacji, skorzystaj z następującej witryny internetowej: <a href="http://support.Bose.com/UltraSB_CEC">support.Bose.com/UltraSB_CEC</a></p>
<b>Niska jakość dźwięku lub zniekształcony dźwięk</b>	<p>Sprawdź inne źródła, jeżeli są dostępne.</p> <p>Upewnij się, że telewizor może przekazywać dźwięk przestrzenny do wyjścia. Skorzystaj z podręcznika użytkownika telewizora.</p> <p>Jeżeli dźwięk jest odtwarzany z innego urządzenia, zmniejsz głośność tego urządzenia.</p> <p>Dostosuj niskie tony w aplikacji Bose Music (zobacz str. 24).</p> <p>Wyłącz głośniki telewizora. Skorzystaj z podręcznika użytkownika telewizora.</p> <p>Sprawdź dźwięk (zobacz str. 57).</p> <p>Przeprowadź kalibrację dźwięku ADAPTiQ (zobacz str. 19).</p>

PROBLEM	ROZWIĄZANIE
<p><b>Listwa dźwiękowa nie odtwarza dźwięku z właściwego źródła lub wybiera nieprawidłowe źródło po opóźnieniu</b></p>	<p>Sprawdź ustawienie Zaawansowany tryb CEC w aplikacji Bose Music. Ta opcja jest dostępna w menu Ustawienia. Aby uzyskać więcej informacji, skorzystaj z następującej witryny internetowej: <a href="http://support.Bose.com/UltraSB_CEC">support.Bose.com/UltraSB_CEC</a></p> <p>Wyłącz funkcję CEC w urządzeniu źródłowym. Skorzystaj z podręcznika użytkownika urządzenia źródłowego.</p>
<p><b>Listwa dźwiękowa nie łączy się z siecią Wi-Fi</b></p>	<p>W aplikacji Bose Music wybierz poprawną nazwę sieci i wprowadź hasło sieciowe (z uwzględnieniem wielkich i małych liter).</p> <p>Upewnij się, że listwa dźwiękowa i urządzenie przenośne są połączone z tą samą siecią Wi-Fi.</p> <p>Jeżeli informacje sieciowe uległy zmianie, zobacz str. 18.</p> <p>Włącz obsługę sieci Wi-Fi w urządzeniu przenośnym używanym do konfiguracji.</p> <p>Zamknij inne aplikacje otwarte na urządzeniu przenośnym.</p> <p>Uruchom ponownie urządzenie przenośne i router.</p> <p>Jeżeli router obsługuje pasma 2,4 GHz i 5 GHz, upewnij się, że urządzenie (urządzenie przenośne lub komputer) i listwa dźwiękowa korzystają z tego samego pasma.</p> <p><b>UWAGA:</b> Przypisz unikatową nazwę do każdego pasma, aby zminimalizować ryzyko korzystania z niewłaściwego pasma.</p> <p>Zresetuj router.</p> <p>Odłącz przewody zasilające listwy dźwiękowej i opcjonalnego modułu basowego, odczekaj 30 sekund, a następnie podłącz je prawidłowo do gniazda sieci elektrycznej. Odinstaluj aplikację Bose Music na urządzeniu przenośnym, a następnie zainstaluj ją ponownie i rozpocznij konfigurację.</p> <p>Jeżeli podczas łączenia z inną siecią aplikacja nie monitoruje o konfigurację, przejdź do ekranu głównego i dodaj listwę dźwiękową.</p>
<p><b>Listwa dźwiękowa nie łączy się z urządzeniem Bluetooth</b></p>	<p>Na urządzeniu przenośnym wyłącz funkcję <i>Bluetooth</i>, a następnie włącz ją ponownie. Usuń listwę dźwiękową z listy urządzeń <i>Bluetooth</i>. Ustanów połączenie ponownie (zobacz str. 34).</p> <p>Połącz inne urządzenie przenośne (zobacz str. 34).</p> <p>Upewnij się, że korzystasz ze zgodnego urządzenia przenośnego <i>Bluetooth</i>. Skorzystaj z następującej witryny internetowej: <a href="http://support.Bose.com/UltraSB_BT">support.Bose.com/UltraSB_BT</a></p> <p>Usuń listwę dźwiękową z listy <i>Bluetooth</i> urządzenia przenośnego. Ustanów połączenie ponownie (zobacz str. 34).</p> <p>Wyczyść listę urządzeń listwy dźwiękowej (zobacz str. 35). Ustanów połączenie ponownie (zobacz str. 34).</p>

PROBLEM	ROZWIĄZANIE
<p><b>Listwa dźwiękowa nie przesyła strumieniowo dźwięku przy użyciu funkcji AirPlay</b></p>	<p>Upewnij się, że listwa dźwiękowa jest zasilana i znajduje się w zasięgu (zobacz str. 21).</p> <p>Upewnij się, że urządzenie Apple i listwa dźwiękowa są połączone z tą samą siecią Wi-Fi.</p> <p>Zaktualizuj urządzenie Apple.</p> <p>Upewnij się, że listwa dźwiękowa została zaktualizowana (zobacz str. 43).</p> <p>Jeżeli ikona AirPlay  nie jest wyświetlana w aplikacji muzycznej używanej do przesyłania strumieniowego, należy strumieniować audio z centrum sterowania.</p> <p>Aby uzyskać dodatkową pomoc, skorzystaj z następującej witryny internetowej: <a href="https://www.apple.com/airplay">https://www.apple.com/airplay</a>.</p>
<p><b>Alexa nie odpowiada</b></p>	<p>Upewnij się, że czerwony wskaźnik wyłączenia mikrofonu jest wyłączony. Aby włączyć mikrofon, zobacz str. 26.</p> <p>Upewnij się, że asystent Alexa został skonfigurowany przy użyciu aplikacji Bose Music (zobacz str. 25).</p> <p><b>UWAGA:</b> Listwa dźwiękowa musi być skonfigurowana i połączona z siecią Wi-Fi przy użyciu aplikacji Bose Music.</p> <p>Połącz urządzenie przenośne z siecią Wi-Fi.</p> <p>Upewnij się, że znajdujesz się w kraju, w którym jest dostępna usługa Amazon Alexa.</p> <p>Upewnij się, że korzystasz z najnowszej wersji aplikacji Alexa.</p> <p>Upewnij się, że urządzenie przenośne jest zgodne.</p> <p>Upewnij się, że słowo aktywujące zostało włączone (zobacz str. 25).</p> <p>Usuń asystenta Alexa z listwy dźwiękowej przy użyciu aplikacji Bose Music. Dodaj asystenta Alexa ponownie.</p> <p>Należy wypowiedzieć nazwę przypisaną w aplikacji Bose Music. Jeżeli wiele listew dźwiękowych ma tę samą nazwę, użyj nazwy przypisanej w aplikacji Alexa lub zmień nazwę w aplikacji Bose Music.</p> <p>Jeżeli korzystasz z funkcji Bose Voice4Video:</p> <ul style="list-style-type: none"> <li>• Upewnij się, że między listwą dźwiękową, telewizorem i/lub dekodernem telewizji kablowej lub satelitarnej nie znajdują się żadne przeszkody.</li> <li>• Upewnij się, że listwa dźwiękowa jest podłączona przewodem HDMI (zobacz str. 55).</li> <li>• Upewnij się, że ta funkcja została skonfigurowana przy użyciu aplikacji Bose Music i podłączono telewizor i/lub dekoderny telewizji kablowej lub satelitarnej.</li> <li>• Upewnij się, że wprowadzono kod pocztowy i usługodawcę dla dekodera telewizji kablowej/satelitarnej.</li> </ul> <p>Asystent Alexa nie obsługuje niektórych żądań użytkownika. Okresowo dodawane są nowe funkcje.</p> <p>Aby uzyskać dodatkową pomoc, skorzystaj z następującej witryny internetowej: <a href="https://www.amazon.com/usealexa">https://www.amazon.com/usealexa</a></p>

PROBLEM	ROZWIĄZANIE
<p><b>Asystent Google nie umożliwia sterowania listwą dźwiękową</b></p>	<p>Upewnij się, że z siecią jest połączone urządzenie obsługujące Asystenta Google (zobacz str. 31).</p> <p>Upewnij się, że funkcja Chromecast built-in została włączona w aplikacji Bose Music (zobacz str. 31).</p> <p>Połącz urządzenie przenośne z siecią Wi-Fi.</p> <p>Upewnij się, że Asystent Google jest obsługiwany w danym kraju.</p> <p>Upewnij się, że korzystasz z najnowszej wersji aplikacji Asystent Google.</p> <p>Upewnij się, że urządzenie przenośne jest zgodne.</p> <p>Aby uzyskać dodatkową pomoc, skorzystaj z następującej witryny internetowej: <a href="https://support.google.com/assistant">https://support.google.com/assistant</a>.</p>
<p><b>Lista dźwiękowa nie łączy się z głośnikiem Bose Bluetooth SoundLink lub słuchawkami Bose</b></p>	<p>Upewnij się, że głośnik lub słuchawki są zasilane, znajdują się w odległości nie większej niż 9 m od listwy dźwiękowej i są gotowe do połączenia.</p> <p>Aby uzyskać więcej informacji, skorzystaj z podręcznika użytkownika danego urządzenia.</p>
<p><b>Listwa dźwiękowa nie jest ponownie łączona z uprzednio podłączonym głośnikiem Bose SoundLink Bluetooth</b></p>	<p>Upewnij się, że monity głosowe zostały włączone dla głośnika w aplikacji Bose Music (zobacz str. 17). Ta opcja jest dostępna w menu Ustawienia.</p> <p>Korzystając z elementów sterujących głośnika, przełączaj cyklicznie pozycje listy urządzeń do chwili, gdy usłyszysz nazwę listwy dźwiękowej.</p> <p>Aby uzyskać instrukcje specyficzne dla produktu, skorzystaj z podręcznika użytkownika danego głośnika.</p>
<p><b>Listwa dźwiękowa nie jest ponownie łączona z uprzednio połączonymi słuchawkami Bose</b></p>	<p>Połącz się przy użyciu aplikacji Bose Music (zobacz str. 17).</p>
<p><b>Niska jakość dźwięku po połączeniu głośnika Bose Bluetooth SoundLink lub słuchawek Bose</b></p>	<p>Jeżeli router obsługuje zarówno pasmo 2,4 GHz, jak i 5 GHz, a listwa dźwiękowa jest połączona z pasmem 2,4 GHz, połącz ją przy użyciu pasma 5 GHz.</p> <p>Niektóre głośniki nie odtwarzają audio z pełną synchronizacją po podłączeniu do listwy dźwiękowej. Aby sprawdzić, czy dany produkt jest zgodny, skorzystaj z następującej witryny internetowej: <a href="https://support.Bose.com/Groups">support.Bose.com/Groups</a></p> <p>Upewnij się, że funkcja Synchronizacja z grupą została włączona w aplikacji Bose Music (zobacz str. 17). Ta opcja jest dostępna w menu Ustawienia.</p> <p>Zainstaluj dostępne aktualizacje oprogramowania głośnika lub słuchawek. Aby sprawdzić dostępność aktualizacji, otwórz na urządzeniu przenośnym aplikację Bose odpowiednią dla danego produktu lub wyświetl na komputerze witrynę internetową <a href="https://btu.Bose.com">btu.Bose.com</a>.</p>

## PRZYWRACANIE LISTWY DŹWIĘKOWEJ

Przywrócenie powoduje usunięcie wszystkich ustawień źródła, głośności, sieci i kalibracji dźwięku ADAPTiQ z listwy dźwiękowej oraz przywrócenie oryginalnych ustawień fabrycznych.

1. W aplikacji Bose Music usuń listwę dźwiękową ze swojego konta Bose.
2. Naciśnij równocześnie przycisk zmniejszania głośności — i przycisk rozpoczęcia/wstrzymywania odtwarzania ▷|| na pilocie zdalnego sterowania i przytrzymaj je do chwili, gdy biały wskaźnik stanu zamiga dwa razy, a następnie zostanie wyłączony.

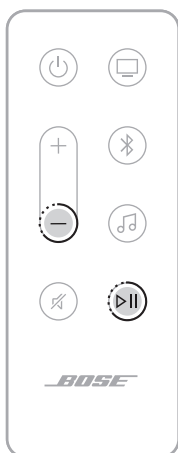

Listwa dźwiękowa zostanie ponownie uruchomiona. Po ukończeniu resetowania bursztynowy wskaźnik stanu zostanie włączony.

3. Aby przywrócić ustawienia sieciowe i audio listwy dźwiękowej, wykonaj następujące czynności:
  - a. Uruchom aplikację Bose Music na urządzeniu przenośnym i dodaj listwę dźwiękową do swojej sieci (zobacz „Dodawanie listwy dźwiękowej do istniejącego konta” na str. 18).
  - b. Uruchomienie kalibracji dźwięku ADAPTiQ przy użyciu aplikacji Bose Music (zobacz str. 19).

## SPOSOBY PODŁĄCZANIA

Listwę dźwiękową należy podłączyć do telewizora, korzystając z jednego z poniższych sposobów:

- **Opcja 1 (zalecana):** HDMI eARC (Enhanced Audio Return Channel) lub ARC
- **Opcja 2:** przewód optyczny

### UWAGI:

- Aby skorzystać z funkcji dźwięku przestrzennego Dolby Atmos, należy podłączyć listwę dźwiękową HDMI do złącza HDMI eARC lub ARC telewizora (zobacz str. 55). Jeżeli telewizor nie jest wyposażony w złącze eARC lub ARC, w celu uzyskania wiernej i przestrzennej reprodukcji dźwięku podłącz przewód optyczny do złącza przewód optyczny (zobacz str. 56).
- Aby używać pilota telewizora do sterowania funkcjami zasilania, głośności i wyciszania listwy dźwiękowej, listwa dźwiękowa musi być podłączona do złącza HDMI eARC lub ARC telewizora.

1. Zlokalizuj na tylnym panelu telewizora złącza **HDMI IN** i **Audio OUT** (optyczne).

**UWAGA:** Panel złączy telewizora może różnić się od przedstawionego na rysunku. Należy zwrócić uwagę na kształt złącza.

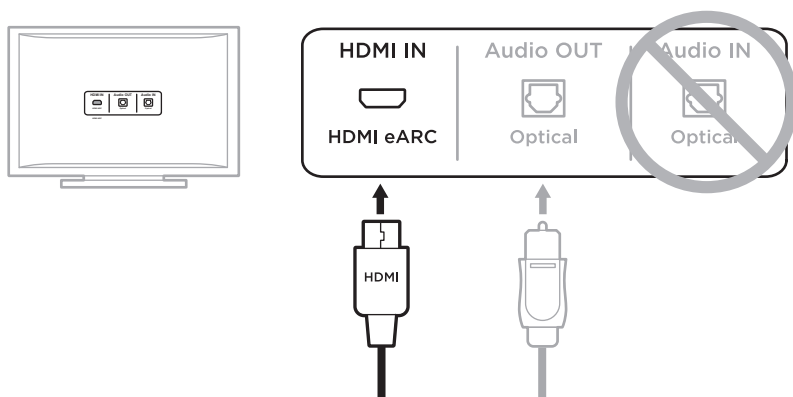

**Opcja 1 (zalecana)**  
**HDMI eARC (lub ARC):**  
 Do tego połączenia należy użyć przewodu HDMI.

**Opcja 2**  
**Przewód optyczny:** Jeżeli telewizor nie jest wyposażony w złącze HDMI eARC (ani ARC), należy użyć przewodu optycznego do tego połączenia.

2. Wybierz przewód audio.

## PODŁĄCZANIE LISTWY DŹWIĘKOWEJ DO TELEWIZORA

Po wybraniu przewodu audio należy podłączyć listwę dźwiękową do telewizora.

### Opcja 1 (zalecana): HDMI eARC lub ARC

1. Podłącz jeden koniec przewodu HDMI do złącza **HDMI eARC** lub **ARC** telewizora.
2. Podłącz drugi koniec przewodu do złącza **HDMI (eARC)** listwy dźwiękowej.

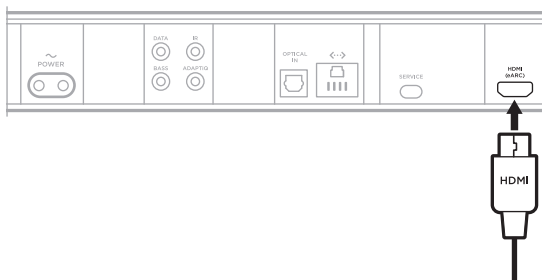

## Opcja 2: przewód optyczny

Jeżeli telewizor nie jest wyposażony w złącze HDMI eARC (ani ARC), do podłączenia listwy dźwiękowej należy użyć przewodu optycznego.

1. Zdejmij kołpaki ochronne z obu zakończeń przewodu optycznego.

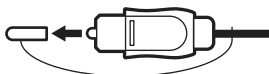

**PRZESTROGA:** Włożenie do złącza wtyczki z kołpakiem może spowodować uszkodzenie wtyczki i/lub złącza.

2. Podłącz jeden koniec przewodu optycznego do złącza **OPTICAL OUT** telewizora.

**PRZESTROGA:** Włożenie wtyczki w nieprawidłowy sposób może spowodować uszkodzenie wtyczki i/lub złącza.

3. Chwyć wtyczkę na drugim zakończeniu przewodu optycznego.
4. Ustaw wtyczkę zgodnie ze złączem wejścia **OPTICAL IN** listwy dźwiękowej i ostrożnie włoż ją do złącza.

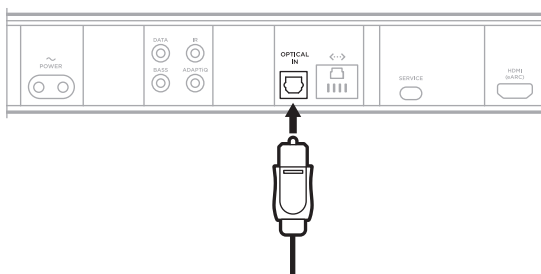

**UWAGA:** Osłona złącza uchyla się do wewnątrz podczas wkładania wtyczki.

5. Zdecydowanie dociśnij wtyczkę w złączu, tak aby została zablokowana w odpowiednim położeniu.





## SPRAWDZANIE DŹWIĘKU

1. Włącz telewizor przy użyciu pilota zdalnego sterowania telewizora.
2. W sekcji audio menu telewizora wyłącz głośniki telewizora.

**UWAGA:** Aby uzyskać więcej informacji, skorzystaj z podręcznika użytkownika telewizora.

3. Jeżeli używany jest dekodery telewizji kablowej/satelitarnej lub inne źródło dodatkowe:
  - a. Włącz zasilanie tego źródła.
  - b. Wybierz odpowiednie wejście telewizora.
4. Włącz zasilanie listwy dźwiękowej (zobacz str. 21).
5. Naciśnij przycisk wyciszenia  na pilocie zdalnego sterowania.

Listwa dźwiękowa będzie odtwarzać sygnał dźwiękowy.

Telewizor i listwa dźwiękowa nie będą odtwarzać sygnału dźwiękowego.

**UWAGA:** Jeżeli po wyciszeniu listwy dźwiękowej słychać dźwięk z telewizora, zobacz „Dźwięk jest emitowany z głośnika telewizora” na str. 49.



884437-0010