

Vesta

Odkurzacz pionowy przewodowy

EVC02



Instrukcja obsługi

**Gratulujemy zakupu naszego
Urządzenia i witamy wśród
Użytkowników produktów marki VESTA!**

**Przed włączeniem Urządzenia i rozpoczęciem jego użytkowania
uważnie przeczytaj instrukcję i zachowaj ją do wglądu.**

Opis odkurzacza pionowego przewodowego EVC02:

1. Uchwyt
2. Włącznik / wyłącznik
3. Przewód zasilający
4. Filtr HEPA
5. Filtr siatkowy
6. Pojemnik na kurz
7. Przycisk zwalniania pojemnika na kurz
8. Przycisk zwalniania rury ssącej
9. Rura ssąca
10. Głowica szczotki uniwersalnej
11. Szczotka uniwersalna
12. Szczotka okrągła
13. Ssawka szczelinowa
14. Łącznik
15. Stabilizator ścienny

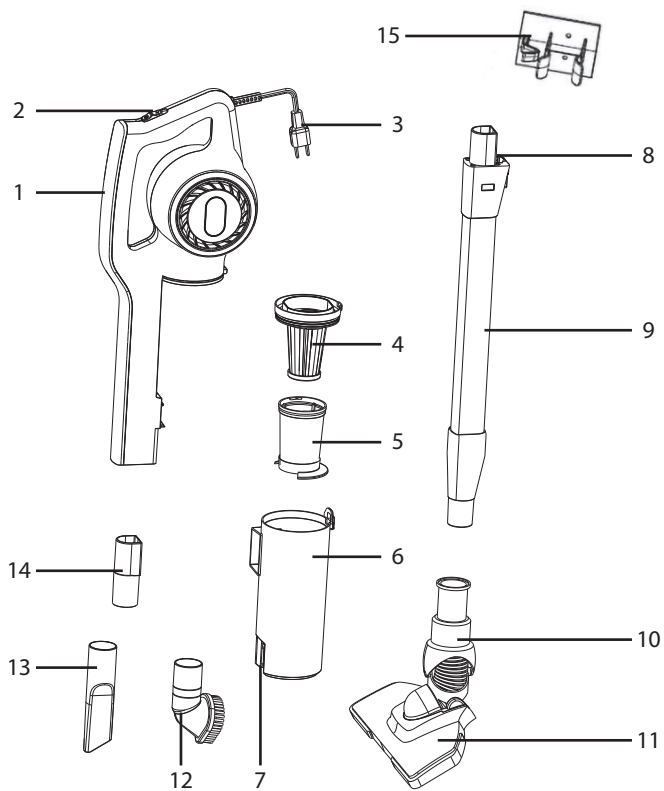

ZAGROŻENIA DLA OSÓB



- Przed uruchomieniem odkurzacza (Urządzenia) i rozpoczęciem jego eksploatacji dokładnie przeczytaj instrukcję obsługi.
- Stosuj się do instrukcji obsługi przy każdym użyciu Urządzenia. Producent nie bierze odpowiedzialności za szkody, które wynikają z niewłaściwego lub niezgodnego z instrukcją użycia Urządzenia.
- Niewłaściwe lub niezgodne z instrukcją użycie Urządzenia stwarza niebezpieczeństwo dla życia lub zdrowia.
- Zachowaj instrukcję obsługi Urządzenia na przyszłość. Jeśli przekazujesz innej osobie Urządzenie, dołącz do niego instrukcję obsługi.
- Urządzenia mogą używać dzieci w wieku powyżej 8 lat i osoby o ograniczonej sprawności fizycznej, sensorycznej czy umysłowej, a także osoby nieposiadające stosownego doświadczenia lub wiedzy pod warunkiem, że odbywa się to pod nadzorem osoby odpowiadającej za ich bezpieczeństwo, lub osoby te zostały poinstruowane, jak używać Urządzenia, oraz są w pełni świadome związanych z nim zagrożeń i wymaganych środków ostrożności.
- Dzieci nie mogą bawić się Urządzeniem. Dzieci nie zdają sobie sprawy z zagrożeń związanych z używaniem urządzeń elektrycznych.
- Dzieci poniżej 8. roku życia nie mogą czyścić Urządzenia ani go konserwować bez nadzoru osoby dorosłej.

- Trzymaj Urządzenie i jego przewód zasilający z dala od dzieci w wieku poniżej 8 lat.
- **Ostrzeżenie:** Nie pozwalaj, aby dzieci miały dostęp do elementów opakowania, ponieważ może to doprowadzić do niebezpiecznego wypadku, np. uduszenia.

NIEBEZPIECZEŃSTWO PORAŻENIA PRĄDEM

- Urządzenie jest przeznaczone wyłącznie do użytku domowego i nie nadaje się do zastosowania w warunkach przemysłowych.
- Urządzenie jest zasilane elektrycznie, prądem zmiennym o napięciu 220–240 V~ 50/60 Hz. Przed podłączeniem Urządzenia do gniazdka sieci elektrycznej sprawdź, czy jej parametry odpowiadają powyższym wymaganiom.
- Nie zanurzaj korpusu Urządzenia, przewodu zasilającego ani jego wtyczki w wodzie lub innej cieczy. Zanurzenie w wodzie lub innej cieczy grozi porażeniem prądem.
- Nie używaj Urządzenia, jeżeli wykazuje ono jakiegokolwiek oznaki uszkodzenia, w tym m.in. przewodu zasilającego, jego wtyczki, lub jeżeli Urządzenie zostało upuszczone na podłogę.
- Regularnie sprawdzaj, czy przewód zasilający nie jest uszkodzony. W ten sposób unikniesz ewentualnych zagrożeń i niebezpieczeństw z tym związanych.
- Uważaj, żeby przewód zasilający nie stykał się z ostrymi krawędziami ani gorącymi powierzchniami.
- Nie łam ani nie ściskaj przewodu zasilającego.
- Nie demontuj ani nie przerabiaj Urządzenia (w tym przewodu zasilającego ani wtyczki). Samowolna ingerencja grozi pożarem lub porażeniem prądem elektrycznym oraz utratą praw reklamacyjnych.

- Aby zapewnić prawidłową eksploatację Urządzenia oraz zachować wszelkie zasady bezpieczeństwa, naprawy Urządzenia, w tym wymianę przewodu zasilającego, musi przeprowadzać serwis producenta.
- Wyciągaj wtyczkę Urządzenia z gniazdka elektrycznego:
 - po każdym użyciu Urządzenia,
 - w przypadkach jakichkolwiek podejrzeń dotyczących nieprawidłowego działania Urządzenia,
 - przed czyszczeniem Urządzenia i jego konserwacją.
- Gdy wyjmiesz wtyczkę Urządzenia z gniazdka elektrycznego, zachowaj szczególną ostrożność i nie ciągnij za przewód zasilający, lecz bezpośrednio za wtyczkę, przytrzymując drugą ręką gniazdko elektryczne.
- Nie dotykaj mokrymi rękami Urządzenia podłączonego do sieci elektrycznej ani gniazdek elektrycznych. Grozi to porażeniem prądem elektrycznym.
- **Uwaga: Urządzenie nie jest przeznaczone do pracy z użyciem zewnętrznych wyłączników czasowych lub oddzielnego układu zdalnej regulacji.**
- Nie próbuj zdejmować części obudowy Urządzenia ani wkładać jakichkolwiek przedmiotów do jego wnętrza.
- Nie narażaj Urządzenia na działanie deszczu lub wilgoci.
- Nie pozostawiaj pracującego Urządzenia bez nadzoru.

NIEBEZPIECZEŃSTWO USZKODZENIA URZĄDZENIA

- Urządzenie jest przeznaczone wyłącznie do odkurzania suchych powierzchni dywanowych lub twardych. Każde inne zastosowanie może spowodować uszkodzenia Urządzenia i utratę gwarancji.
- Nie ciągnij Urządzenia ani nie przenoś go, trzymając je za przewód. Nie używaj przewodu jako uchwytu.

- Nie przytrząskuj przewodu drzwiami. Uważaj, aby Urządzenie nie przejeżdżało po przewodzie.
- Do Urządzenia stosuj tylko oryginalne akcesoria.
- Nie używaj Urządzenia na mokrych powierzchniach.
- Nie wkładaj żadnych przedmiotów w otwory Urządzenia. Nie używaj Urządzenia, jeśli jakkolwiek otwór jest zablokowany. Na bieżąco czyść filtry, usuwaj kurz, włosy i wszystko, co może utrudniać przepływ powietrza.
- Jeśli którykolwiek z elementów ssących: rura ssąca, szczotka czy dowolna nasadka zostaną zatkane, natychmiast wyłącz Urządzenie. Zanim ponownie włączysz Urządzenie, usuń blokujący je przedmiot.
- Trzymaj włosy, luźne części ubrania, palce i inne części ciała z daleka od otworów Urządzenia i jego części ruchomych.
- Nie kieruj rury ani żadnej z nasadek w stronę oczu lub uszu ani też nie wkładaj ich do ust, jeśli są podłączone do włączonego Urządzenia.
- Nie używaj Urządzenia do zbierania łatwopalnych substancji, takich jak benzyna, ani nie używaj go w takich miejscach, gdzie podobne substancje mogą być obecne.
- Nie zbieraj żadnych przedmiotów, które palą się lub dymią, takich jak papierosy, zapalniczki lub gorący popiół.
- Nie odkurzaj drobnych pyłów, takich jak: mąka, cement, sadza, gips, tonery drukarek i kserokopiarek itp.
- Nie stosuj Urządzenia do czyszczenia ludzi ani zwierząt.
- Przed odkurzaniem usuń ostre przedmioty z podłogi, aby nie uszkodzić pojemnika na kurz.
- Nie zasłaniaj otworów wentylacyjnych Urządzenia w czasie odkurzania. Nagrzane powietrze, które nie ma ujścia, może doprowadzić do przegrzania silnika, powodując jego awarię, lub do deformacji części z tworzyw sztucznych.

- Nie stawiaj Urządzenia w pobliżu tkanin łatwopalnych (zasłon, dywanów).
- Nie stawiaj Urządzenia w pobliżu źródeł wysokiej temperatury: piecyków gazowych czy kuchenek elektrycznych.
- Gdy nie używasz Urządzenia, chcesz je wyczyścić lub opróżnić pojemnik na kurz, wyjmij wtyczkę z gniazdka elektrycznego.
- **Uwaga:** Nie używaj Urządzenia bez zamontowanych filtrów i pojemnika na kurz.

ZALECENIA OBSŁUGI

PRZED PIERWSZYM UŻYCIEM

Otwórz opakowanie i wyjmij Urządzenie. Upewnij się, że wszystkie zabezpieczenia zostały z niego usunięte.

Sprawdź, czy Urządzenie, przewód zasilający ani wtyczka nie są uszkodzone.

INSTRUKCJA OBSŁUGI

PRZYGOTOWANIE ODKURZACZA PIONOWEGO DO PRACY

1. Upewnij się, że Urządzenie jest odłączone od źródła zasilania.
2. Wsuń końcówkę rury ssącej w otwór wlotowy Urządzenia i dociśnij, aż do zablokowania (rys. 1)
3. Nasuń głowicę szczotki uniwersalnej (lub inną końcówkę) na rurę ssącą i dociśnij ją do oporu.
4. Aby odcepić rurę ssącą od korpusu Urządzenia, naciśnij przycisk zwalniania rury ssącej i wysuń ją (rys. 2).

Rys. 1

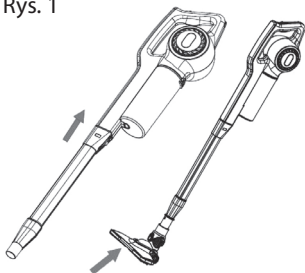

Rys. 2

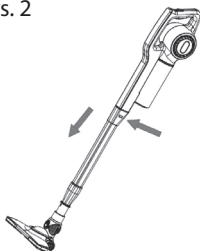

PRZYGOTOWANIE ODKURZACZA RĘCZNEGO DO PRACY

1. Upewnij się, że Urządzenie jest odłączone od źródła zasilania.
2. Odłącz rurę ssącą od korpusu Urządzenia (jeśli jest założona).
3. Wsuń łącznik w otwór w korpusie Urządzenia (rys. 3).
4. Nasuń wybraną końcówkę na łącznik i dociśnij ją do oporu (rys. 4).

Rys. 3

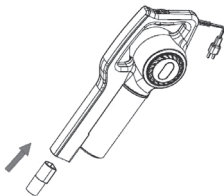

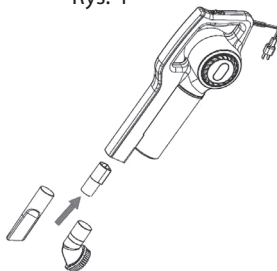

Rys. 4



WYBÓR KOŃCÓWKI

Do wyboru są 3 rodzaje końcówek:

Końcówka	Rysunek	Opis i zastosowanie
Szczotka uniwersalna		Do czyszczenia dużych powierzchni dywanowych lub twardych (parkietów, paneli, płytek).
Ssawka szczelinowa		Do czyszczenia zakamarków i trudno dostępnych miejsc, jak np. kąty w pomieszczeniach, miejsca pod meblami, grzejniki itp.
Szczotka okrągła		Do odkurzania książek, półek, abażurów, rolet oraz innych elementów wymagających delikatnego oczyszczenia. Również do łatwego, szybkiego i dokładnego czyszczenia mebli tapicerowanych.

ODKURZANIE

Gdy przygotujesz Urządzenie do pracy:

1. Upewnij się, że włącznik / wyłącznik znajduje się w pozycji 0.
2. Rozwiń przewód zasilający.
3. Chwyć za wtyczkę i podłącz ją do gniazdka elektrycznego.
4. Złap pewnie za uchwyt Urządzenia.
5. Przesuń włącznik / wyłącznik do pozycji I, aby uruchomić Urządzenie.
6. Przesuwaj powoli wybraną końcówką po czyszczonej powierzchni.

Uwaga: Podczas odkurzania nigdy nadmiernie nie dociskaj Urządzenia do podłoża, aby nie doprowadzić do jego uszkodzenia.

7. Gdy zakończysz pracę, przesuń włącznik / wyłącznik do pozycji 0, aby wyłączyć Urządzenie.
8. Wyjmij wtyczkę przewodu zasilającego z gniazdka elektrycznego.
9. Zwiń przewód zasilający.

CZYSZCZENIE I KONSERWACJA

Zanim zaczniesz czyścić i konserwować Urządzenie, odłącz je od źródła zasilania.

Do czyszczenia obudowy używaj miękkiej szmatki.

Szczotkę uniwersalną i do kurzu oraz ssawkę szczelinową umyj pod bieżącą wodą, a następnie dokładnie wysusz.

OPRÓŻNIANIE POJEMNIKA NA KURZ

Gdy przez ścianki pojemnika widać sporą ilość kurzu lub gdy zauważysz, że siła ssania jest mniejsza, opróżnij pojemnik na kurz.

1. Upewnij się, że włącznik / wyłącznik znajduje się w pozycji 0 (rys. 5), a wtyczka przewodu zasilającego jest odłączona od gniazdka elektrycznego.
2. Naciśnij przycisk zwalniania pojemnika na kurz, aby odczepić go od korpusu Urządzenia (rys. 6).

3. Wyjmij filtr HEPA z filtrem siatkowym z pojemnika na kurz (rys. 7).
4. Opróżnij zawartość pojemnika na kurz do kosza na śmieci.
5. Jeśli filtry są zabrudzone – oczyść je.
6. Wsuń filtry do pojemnika na kurz.
7. Zaczep pojemnik od góry i dociskaj ku dołowi, aż usłyszysz kliknięcie.
8. Upewnij się, że pojemnik na kurz jest stabilnie przytwierdzony do korpusu Urządzenia.

Rys. 5

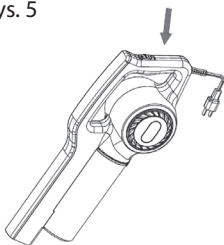

Rys. 6

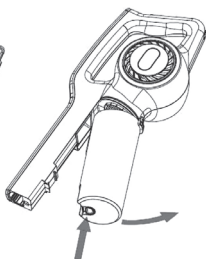

Rys. 7

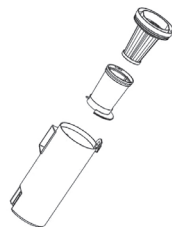

CZYSZCZENIE I WYMIANA FILTRÓW

1. Upewnij się, że wtyczka przewodu zasilającego nie jest podłączona do gniazdka elektrycznego.
2. Zdejmij pojemnik na kurz i wyjmij filtry.
3. Zdemontuj filtr HEPA. Trzymając filtr siatkowy, chwyć drugą ręką za uchwyt filtra HEPA, obróć lekko w kierunku przeciwnym do ruchu wskazówek zegara, a następnie delikatnie pociągnij.
4. Opłucz oba filtry oraz pojemnik na kurz w letniej wodzie, a następnie dokładnie je wysusz. Po osuszeniu zamontuj je na swoich miejscach. Jeśli filtr HEPA jest uszkodzony lub zużyty, wymień go na nowy.

Uwaga: Nigdy nie używaj mokrych lub wilgotnych filtrów! Zawsze po oczyszczeniu filtrów dokładnie je wysusz.

Uwaga: Konieczne jest systematyczne czyszczenie filtrów.

Uwaga: Niedrożne i zanieczyszczone filtry mogą zmniejszyć efektywność ssania/odkurzania oraz powodować przegrzewanie się Urządzenia, a nawet jego uszkodzenie.

Filtr jest dostępny na stronie internetowej www.euro.com.pl.

CZYSZCZENIE RURY SSĄCEJ

1. Upewnij się, że wtyczka przewodu zasilającego jest odłączona od gniazdka elektrycznego.
2. Odłącz rurę ssącą od Urządzenia.
3. Wytrząśnij kurz ze środka, przepłucz rurę ssącą pod bieżącą wodą, a następnie dokładnie wysusz.

Uwaga:

Do mycia obudowy nie używaj silnych detergentów w postaci emulsji, mleczka, pasty itp. ani materiałów ściernych, które mogą m.in. usunąć naniesione informacyjne symbole graficzne, takie jak podziałki, oznaczenia, znaki ostrzegawcze itp.

Uwaga:

Nie zanurzaj wtyczki, przewodu zasilającego ani korpusu Urządzenia w wodzie lub innych płynach.

Uwaga:

Nie wkładaj żadnego elementu Urządzenia do zmywarki.

PRZECHOWYWANIE I TRANSPORT

1. Zalecamy przechowywać Urządzenie i transportować je w opakowaniu oryginalnym lub innym, zabezpieczającym przed wilgocią, kurzem i uszkodzeniami mechanicznymi.
2. Urządzenie przechowuj w miejscach niedostępnych dla dzieci.
3. Urządzenie możesz postawić przy ścianie lub wewnątrz szafy, wykorzystując stabilizator ścienny. Nie jest to wieszak, lecz uchwyt zapobiegający przewróceniu się Urządzenia, gdy znajduje się w pozycji pionowej. Stabilizator zamocuj na wysokości uchwytu za pomocą taśmy dwustronnej lub wkrętów. Na stabilizatorze znajduje się również wieszak na przewód zasilający.

DANE TECHNICZNE

Model: EVC02

Marka: VESTA

Produkt: odkurzacz pionowy przewodowy

Zasilanie: 220–240 V~

Częstotliwość: 50/60 Hz

Moc znamionowa: 600 W

Klasa ochronności: druga (wzmocniona izolacja)

Pojemność pojemnika na kurz: 0,9 l

Zestaw: odkurzacz, rura ssąca, szczotka uniwersalna, ssawka szczelinowa, szczotka okrągła, łącznik, stabilizator ścienny, instrukcja obsługi wraz z kartą gwarancyjną



Producent zastrzega sobie prawo do wprowadzania zmian w specyfikacji technicznej bez uprzedzenia.

DEKLARACJA CE

Urządzenie zostało zaprojektowane, wyprodukowane i wprowadzone na rynek zgodnie z wymaganiami dyrektyw 2014/35/UE (LVD), 2014/30/UE (EMC) oraz 2009/125/WE (ErP) i dlatego wyrób został oznakowany znakiem CE oraz została wystawiona dla niego deklaracja zgodności udostępniana organom nadzorującym rynek.

PRAWIDŁOWA UTYLIZACJA PRODUKTU



Takie oznakowanie informuje, że sprzęt ten po okresie jego użytkowania nie może być umieszczany łącznie z innymi odpadami pochodzącymi z gospodarstwa domowego.

Użytkownik jest zobowiązany do oddania Urządzenia prowadzącym zbieranie zużytego sprzętu elektrycznego i elektronicznego. Prowadzący zbieranie, w tym lokalne punkty zbiórki, sklepy oraz gminne jednostki tworzą odpowiedni system umożliwiający oddanie tego sprzętu.

Właściwe postępowanie ze zużytym sprzętem elektrycznym i elektronicznym przyczynia się do uniknięcia szkodliwych dla zdrowia i środowiska naturalnego konsekwencji, wynikających z obecności składników niebezpiecznych oraz niewłaściwego składowania i przetwarzania takiego sprzętu.

W Urządzeniu ograniczono niektóre substancje mogące negatywnie oddziaływać na środowisko w okresie użytkowania tego produktu oraz po jego zużyciu.



Symbol ten oznacza, że elementy opakowania nim oznaczone nadają się do recyklingu. Po rozpakowaniu Urządzenia prosimy o usunięcie elementów jego opakowania w sposób niezagrażający środowisku.

KARTA GWARANCYJNA

NAZWA SPRZĘTU	Odkurzacz pionowy przewodowy
TYP / MODEL	EVC02
NR PARTII	
DATA SPRZEDAŻY	
NR RACHUNKU	

PODPIS I PIECZĄTKA
SPRZEDAWCY

WARUNKI GWARANCJI

1. Thing4you z siedzibą w Radzyminie, adres: ul. Janusza Korczaka 89, 05-250 Radzymin, Polska, udziela nabywcy odkurzacza pionowego przewodowego EVC02 (Produkt) 24-miesięcznej gwarancji na wolne od wad funkcjonowanie Produktu, licząc od daty nabycia Produktu przez nabywcę.

Paragon lub faktura, wystawione przez sprzedawcę, potwierdzają datę nabycia Produktu.

2. Gwarancja obowiązuje i jest stosowana na terytorium Rzeczypospolitej Polskiej.
3. Gwarant, w zakresie udzielonej gwarancji, zobowiązuje się usunąć na własny koszt wszelkie wady Produktu, z wyjątkiem wymienionych w pkt 6 i 7 poniżej. Usunięcie wad będzie następować poprzez naprawę lub wymianę wadliwego Produktu na nowy, wolny od wad, w możliwie najkrótszym czasie, jednakże nie dłuższym niż 14 dni.
4. W celu skorzystania z gwarancji nabywca jest zobowiązany zgłosić wadliwość Produktu w punkcie sprzedaży, w którym Produkt został nabyty, oraz dostarczyć tam wadliwy Produkt. Reklamowany Produkt opieczetowany dowodem zakupu powinien zostać dostarczony kompletny i w stanie czystym.
5. Produkt wolny od wad zostanie, na koszt Gwaranta, dostarczony do punktu sprzedaży, w którym Produkt został nabyty, w terminie określonym w pkt 3 powyżej.
6. Gwarancja nie obejmuje wad Produktu spowodowanych przez nabywcę (tzw. uszkodzeń mechanicznych) lub wynikających z:
 - użytkowania Produktu i jego instalacji w sposób niezgodny z instrukcją obsługi,
 - niekompletności reklamowanego Produktu,
 - niezgodności Produktu i dowodu zakupu i/lub gdy zawarte w nim dane są zniszczone i nieczytelne,
 - przechowywania i konserwacji Produktu w sposób niewłaściwy i sprzeczny z wytycznymi zawartymi w instrukcji obsługi,
 - napraw lub przeróbek Produktu wykonywanych przez osoby nieuprawnione,
 - dostania się do wnętrza płynów lub ciał obcych na skutek używania Produktu w sposób niezgodny z instrukcją obsługi,
 - uszkodzenia Produktu z przyczyn zewnętrznych: zjawiska atmosferyczne, wyładowania elektryczne, spięcia w sieci zasilającej itp.,
 - użytkowania Produktu do celów prowadzenia działalności gospodarczej lub w zastosowaniach przemysłowych.
7. Gwarancja nie obejmuje także czynności przewidzianych w instrukcji obsługi, do których wykonania zobowiązany jest nabywca we własnym zakresie i na własny koszt, np. zainstalowanie Produktu, konserwacja Produktu.
8. Postanowienia gwarancji nie wyłączają, nie ograniczają ani nie zawieszają uprawnień nabywców (konsumentów), wynikających z powszechnie obowiązujących przepisów prawa, w tym przepisów o rękojmi za wady rzeczy sprzedanej.
9. Karta gwarancyjna jest ważna, jeżeli posiada podpis sprzedawcy i datę sprzedaży potwierdzoną pieczęcią firmy lub jednostki handlowej oraz podpis klienta. Karta gwarancyjna nie może zawierać skreśleń i poprawek.
10. W przypadku zakupu Produktu przez przedsiębiorcę na fakturę VAT, czas obowiązywania gwarancji wynosi 12 miesięcy.
11. Duplikat karty gwarancyjnej może być wydany na pisemną prośbę po przedstawieniu przez użytkownika dowodu zakupu.
12. Uzyskanie szczegółowych informacji na temat Produktu, w tym zasad i trybu postępowania gwarancyjnego, jest możliwe pod numerem telefonu 22 560 67 27 lub adresem e-mail serwis@thing4you.pl, w dni robocze.

Akceptuję warunki niniejszej gwarancji

.....
(czytelny podpis kupującego)

PRODUCENT I DYSTRYBUTOR:

Thing4you

ul. Janusza Korczaka 89

05-250 Radzymin, Polska