

SONY®

Television

Reference Guide	GB
Guide de référence	FR
Guía de referencia	ES
Referentiegids	NL
Referenzanleitung	DE
Guia de referència	PT
Guida di riferimento	IT
Referensmaterial	SE
Referencevejledning	DK
Viiteopas	FI
Referanseveiledning	NO
Przewodnik	PL
Referenční příručka	CZ
Referenčná príručka	SK
Felhasználói útmutató	HU
Ghid de referință	RO
Информация за продукта	BG
Οδηγός αναφοράς	GR
Başvuru Kılavuzu	TR

BRAVIA

KD-65SD8505 / 55SD8505 / 50SD8005

Spis treści

WAŻNA UWAGA	3
Informacje dotyczące bezpieczeństwa	3
Środki ostrożności	6
Podzespoły i elementy sterowania	8
Elementy sterowania i wskaźniki	8
Korzystanie z pilota	9
Opis pilota	9
Schemat podłączeń	11
Montaż telewizora na ścianie	15
Rozwiązywanie problemów	17
Problemy i rozwiązania	17
Dane techniczne	19

Wprowadzenie

Dziękujemy, że wybrali Państwo produkt firmy Sony. Przed przystąpieniem do eksploatacji telewizora należy dokładnie zapoznać się z treścią niniejszej instrukcji oraz zachować ją do wykorzystania w przyszłości.

Uwaga

- Przed przystąpieniem do eksploatacji telewizora należy zapoznać się z treścią „Informacje dotyczące bezpieczeństwa” (strona 3).
- Zdjęcia i ilustracje użyte w Przewodniku ustawień i w tej instrukcji mają charakter jedynie poglądowy i mogą się różnić od rzeczywistego produktu.

Lokalizacja Przewodnika ustawień

Przewodnik ustawień znajduje się na miękkiej podkładce wewnątrz opakowania z telewizorem.

Przewodnik pomocniczy

W Przewodniku pomocniczym znajdują się informacje na temat sposobu korzystania z poszczególnych funkcji telewizora. Aby wyświetlić Przewodnik pomocniczy na telewizorze, naciśnij przycisk **HELP** (pomoc) na pilocie i wybierz [Przewodnik pomocniczy].

Lokalizacja etykiety identyfikacyjnej

Etykiety dotyczące numeru modelu, daty produkcji (rok i miesiąc) oraz specyfikacji elektrycznej znajdują się z tyłu telewizora lub opakowania.

W przypadku modeli wyposażonych w zasilacz sieciowy: Etykiety dotyczące numeru modelu zasilacza sieciowego i numeru seryjnego znajdują się na spodzie zasilacza sieciowego.

OSTRZEŻENIE

ABY UNIKNĄĆ RYZYKA
POŻARU, ŚWIECZKI I
INNE ŹRÓDŁA OTWARTEGO
OGNIA NALEŻY ZAWSZE
UTRZYMYWAĆ Z DAŁA OD
PRODUKTU.



WAŻNA UWAGA

Nadzór nad dystrybucją na terytorium RP :
Sony Europe Limited,
The Heights, Brooklands
Weybridge, Surrey, KT 13 0XW
United Kingdom.

Produkt ten został wyprodukowany przez lub na zlecenie Sony Corporation, 1-7-1 Konan Minato-ku Tokio, 108-0075 Japonia. Zapytania dotyczące zgodności produktu z wymaganiami prawa Unii Europejskiej należy kierować do Sony Belgium, bijkantor van Sony Europe Limited, Da Vincilaan 7-D1, 1935 Zaventem, Belgia. W kwestiach dotyczących usług serwisowych lub gwarancji należy korzystać z adresów kontaktowych podanych w oddzielnych dokumentach dotyczących usług serwisowych lub gwarancji.

Uwaga dotycząca sygnału cyfrowego



Niniejszym Sony Corporation oświadcza, że to urządzenie jest zgodne z zasadniczymi wymaganiami oraz innymi stosownymi postanowieniami Dyrektywy 1999/5/WE. Szczegółowe informacje znaleźć można pod następującym adresem URL:

<http://www.compliance.sony.de/>

Informacja dla klientów: poniższe informacje mają zastosowanie wyłącznie do urządzeń w krajach stosujących dyrektywę UE.

Z systemu bezprzewodowego telewizora można korzystać w następujących krajach:

AT, BE, HR, CY, CZ, DK, EE, FI, FR, DE, GR, HU, IE, IT, LV, LT, LU, MT, NL, PL, PT, SK, SI, ES, SE, GB, IS, LI, NO, CH, BG, RO, TR, AL, BA, MK, MD, RS, ME, Kosovo

Urządzenie może być używane w innych krajach poza Europą.

Informacje dotyczące bezpieczeństwa

OSTRZEŻENIE

Nie wolno narażać baterii na działanie zbyt wysokich temperatur przez ekspozycję na słońce, ogień itd.

Nigdy nie należy umieszczać telewizora w niestabilnym miejscu. Telewizor może się przewrócić, powodując poważne obrażenia lub śmierć. Wielu obrażeń, szczególnie u dzieci, można uniknąć stosując takie proste środki ostrożności jak:

- Korzystanie z szafek lub stojaków zalecanych przez producenta telewizora.
- Korzystanie wyłącznie z mebli, które mogą bezpiecznie udźwignąć telewizor.
- Upewnienie się, że telewizor nie wystaje nad krawędź mebli, na których spoczywa.
- Nieumieszczanie telewizora na wysokich meblach (np. kredensach lub szafkach na książki), jeśli meble i telewizor nie zostały zaczepione o odpowiednie oparcie.
- Nieumieszczanie telewizora na obrusie lub innych materiałach, które mogą się znajdować pomiędzy telewizorem i meblem, na którym stoi.
- Wyjaśnienie dzieciom niebezpieczeństwa związanego ze wspinaniem się na mebel w celu sięgnięcia telewizora lub jego elementów sterowania.

Jeśli pozostał stary telewizor i jest on przenoszony do innego miejsca, obowiązują te same wskazówki.

Montaż i instalacja

Aby uniknąć ryzyka wybuchu pożaru, porażenia prądem elektrycznym, uszkodzenia sprzętu i/lub ewentualnych obrażeń ciała, odbiornik TV należy zainstalować zgodnie z instrukcjami podanymi poniżej.

Instalacja

- Telewizor powinien być zainstalowany w pobliżu łatwo dostępnego gniazdka.
- Ustaw telewizor na stabilnej, równej powierzchni tak, aby zapobiec ryzyku jego przewrócenia i spowodowania obrażeń ciała lub uszkodzenia mienia.
- Zainstaluj telewizor w miejscu, w którym nie może być pociągnięty, popchnięty lub przewrócony.
- Montaż uchwyty na ścianie należy zlecić wykwalifikowanemu instalatorowi.
- Ze względów bezpieczeństwa zaleca się stosowanie akcesoriów Sony:
 - Uchwyt ścienny
 - SU-WL450
- Podczas montażu uchwyty ściennego do telewizora należy używać śrub dostarczonych razem z uchwytem ściennym. Dostarczone śruby są zaprojektowane w sposób pokazany na ilustracji w przypadku pomiaru od powierzchni mocującej uchwyty ściennego. Średnica i długość śrub różnią się w zależności od modelu ściennego uchwyty mocującego. Stosowanie śrub innych niż dostarczane w komplecie może spowodować uszkodzenia wewnętrzne w odbiorniku TV, jego upadek, itp.

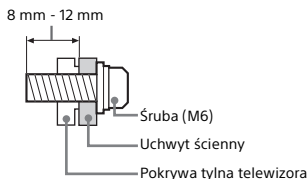

Transport

- Przed rozpoczęciem przenoszenia odbiornika należy odłączyć od niego wszystkie kable.
- Do przenoszenia dużego odbiornika TV potrzeba dwóch lub trzech osób.
- Przenosząc telewizor w rękach, należy go złapać tak, jak na rysunku. Nie wolno naciskać ekranu ciekłokrystalicznego ani ramy dookoła ekranu.

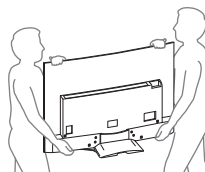

- Podczas transportu odbiornik nie powinien być narażony na wstrząsy mechaniczne i nadmierne wibracje.
- Na czas transportu odbiornika do naprawy lub podczas przeprowadzki, należy zapakować go w oryginalny karton i elementy opakowania.

Zabezpieczenie przed przewróceniem
tylko model KD-65SD8505, KD-55SD8505

z wyjątkiem modelu KD-65SD8505, KD-55SD8505

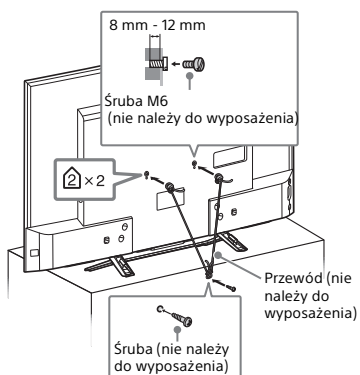
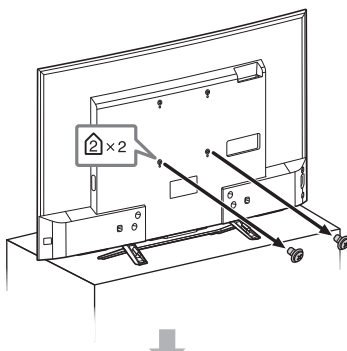
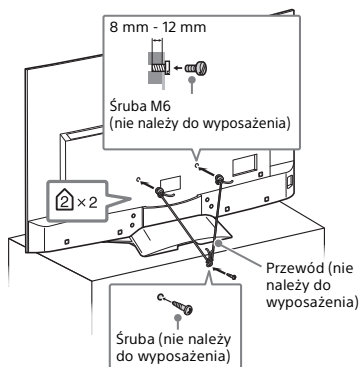
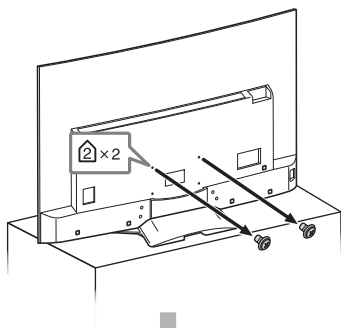

Wentylacja

- Nie wolno zasłaniać otworów wentylacyjnych ani wkładać żadnych rzeczy do obudowy.
- Wokół odbiornika TV należy pozostawić trochę wolnej przestrzeni, tak jak to pokazano na rysunku poniżej.
- Zaleca się stosowanie oryginalnego ściennego uchwytu mocującego Sony, aby zapewnić odpowiednią wentylację.

Instalacja na ścianie

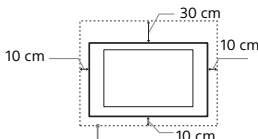

Pozostawić co najmniej tyle miejsca wokół odbiornika TV.

Instalacja na podstawie

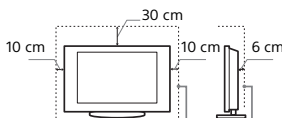

Pozostawić co najmniej tyle miejsca wokół odbiornika TV.

- Aby zapewnić właściwą wentylację i zapobiec osiadananiu brudu lub kurzu:
 - Nie należy ustawiać odbiornika TV ekranem do góry, montować go do góry nogami, odwróconego tyłem lub bokiem.
 - Nie należy ustawiać odbiornika TV na półce, dywanie, łóżku lub w szafce.
 - Nie należy przykrywać odbiornika TV materiałami, np. zasłonami lub innymi przedmiotami, takimi jak gazety itp.
 - Nie należy instalować odbiornika tak, jak to pokazano na rysunkach poniżej.

Obieg powietrza jest zablokowany.

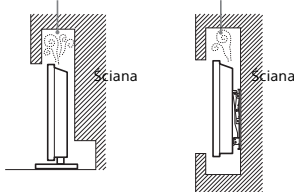

Przewód zasilający

Aby uniknąć ryzyka wybuchu pożaru, porażenia prądem elektrycznym, uszkodzenia sprzętu i/lub ewentualnych obrażeń ciała, z przewodem zasilającym i gniazdem sieciowym należy postępować w następujący sposób:

- Należy używać wyłącznie przewodów zasilających dostarczonych przez Sony, a nie przez innych dostawców.
- Wtyczka powinna być całkowicie włożona do gniazda sieciowego.
- Odbiornik TV jest przystosowany do zasilania wyłącznie napięciem 220 V - 240 V AC.
- W celu zachowania bezpieczeństwa, podczas dokonywania połączeń, należy wyjąć wtyczkę przewodu zasilającego z gniazda oraz uważać, aby nie nadepnąć na przewód.
- Przed przystąpieniem do serwisowania lub przesuwania odbiornika TV należy wyjąć wtyczkę przewodu zasilającego z gniazda.
- Przewód zasilający powinien znajdować się z dala od źródeł ciepła.
- Należy regularnie wyjmować wtyczkę z gniazda i czyścić ją. Jeśli wtyczka jest pokryta kurzem i gromadzi wilgoć, jej właściwości izolujące mogą ulec pogorszeniu, co może być przyczyną pożaru.

Uwaga

- Dostarczonego w zestawie przewodu zasilającego nie należy używać do jakichkolwiek innych urządzeń.
- Należy uważać, aby nie przycisnąć, nie zgąć ani nie skrócić nadmiernie przewodu zasilającego. Może to spowodować uszkodzenie izolacji lub urwanie żył przewodu.
- Nie należy przerabiać przewodu zasilającego.
- Na przewodzie zasilającym nie należy kłaść ciężkich przedmiotów.
- Podczas odłączania nie wolno ciągnąć za sam przewód.
- Nie należy podłączać zbyt wielu urządzeń do tego samego gniazda sieciowego.
- Nie należy używać gniazd sieciowych słabo trzymających wtyczkę.

UWAGA ODNOŚNIE ZASILACZA SIECIOWEGO (wyłącznie modele z zasilaczem w zestawie)

Ostrzeżenie

W celu ograniczenia ryzyka pożaru lub porażenia prądem nie wystawiać tego urządzenia na działanie deszczu ani wilgoci. W celu ograniczenia ryzyka pożaru lub porażenia prądem nie umieszczać na tym urządzeniu obiektów wypełnionych wodą, takich jak flakony. Nie instalować urządzenia w ograniczonej przestrzeni, takiej jak np. półka na książki.

- Należy się upewnić, że gniazdko sieciowe znajduje się w pobliżu urządzenia i jest łatwo dostępne.
- Należy używać dołączonego do zestawu zasilacza sieciowego i przewodu zasilającego.
- Nie należy używać żadnego innego zasilacza sieciowego, gdyż może to spowodować awarię.
- Zasilacz sieciowy należy podłączyć do łatwo dostępnego gniazdzka sieciowego.
- Nie owijać przewodu zasilającego wokół zasilacza sieciowego. Żył przewodu mogą ulec przerwowaniu, co może spowodować nieprawidłowe działanie odbiornika.



- Nie dotykać zasilacza sieciowego mokrymi dłońmi.
- Jeśli stwierdzone zostanie nieprawidłowe działanie zasilacza sieciowego, należy go natychmiast odłączyć od gniazdzka sieciowego.
- Telewizor pozostaje podłączony do zasilania tak długo, jak jest podłączony do gniazdzka sieciowego, nawet jeśli sam telewizor jest wyłączony.
- Ponieważ zasilacz sieciowy nagrzewa się podczas długotrwałego użytkowania, dotykając go dłonią, można odczuć ciepło.

Niedozwolone użycie

Odbiornika TV nie należy instalować oraz eksploatować w miejscach, warunkach lub okolicznościach, jakie opisano poniżej. Niezastosowanie się do poniższych zaleceń może prowadzić do wadliwej pracy odbiornika, a nawet pożaru, porażenia prądem elektrycznym, uszkodzenia sprzętu i/lub obrażeń ciała.

Miejsce:

- Odbiornik TV nie należy montować na zewnątrz pomieszczeń (w miejscach narażonych na bezpośrednie działanie promieni słonecznych), nad morzem, na statku lub innej jednostce pływającej, w pojeździe, w instytucjach ochrony zdrowia, w miejscach niestabilnych lub narażonych na działanie wody, deszczu, wilgoci lub dymu.

Warunki:

- Nie należy umieszczać telewizora w miejscach gorących, wilgotnych lub nadmiernie zapyłonych; w miejscach, w których do wnętrza mogą dostawać się owady; w miejscach, w których może być narażony na działanie wibracji mechanicznych lub w pobliżu przedmiotów palnych (świeczek, itp.). Odbiornik TV należy chronić przed zalaniem i nie stawiać na nim żadnych przedmiotów wypełnionych wodą, np. wazonów.

Okoliczności:

- Dotykać mokrymi rękoma, przy zdjętej obudowie lub używać z akcesoriami, które nie są zalecane przez producenta. W czasie burz z wyładowaniami atmosferycznymi należy wyjąć wtyczkę przewodu zasilającego telewizora z gniazdka i odłączyć przewód antenowy.
- Instalacja telewizora tak, aby jego obudowa wystawała na otwartą przestrzeń. Jeżeli osoba lub jakikolwiek przedmiot uderzy w telewizor, może spowodować uszkodzenie sprzętu lub doznać obrażeń.
- Umieszczanie telewizora w miejscach wilgotnych lub zakurzonych oraz miejscach wypełnionych oleistym dymem lub parą (w pobliżu płyt kuchennych lub nawilżaczy). Może to spowodować pożar, porażenie prądem lub odształcenia obudowy.
- Instalacja telewizora w miejscach narażonych na działanie wyższych temperatur, takich jak miejsca bezpośrednio oświetlane przez promienie słońca, położone w pobliżu grzejnika lub nawiewu ogrzewania. W takich warunkach może dojść do przegrzania telewizora, a w konsekwencji do zdeformowania obudowy i/lub awarii samego urządzenia.

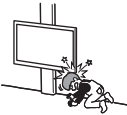

- Telewizor znajdujący się w szatni jacuzzi albo łaźni publicznej może zostać uszkodzony przez unoszące się w powietrzu cząsteczki siarki i inne.
 - Aby zapewnić najlepszą jakość obrazu, nie należy wystawiać ekranu na bezpośrednie oświetlenie lub działanie promieni słonecznych.
 - Nie przenoś urządzenia z zimnego do ciepłego pomieszczenia. Gwałtowna zmiana temperatury może powodować skraplanie wilgoci. Może to pogorszyć jakość obrazu na telewizorze lub kolorów. W takiej sytuacji przed włączeniem telewizora należy poczekać na całkowite odparowanie wilgoci.
- Kawałki szkła lub uszkodzenia:**
- W odbiornik nie należy rzucać żadnymi przedmiotami. Może to spowodować uszkodzenie szkła ekranu i prowadzić do poważnych obrażeń ciała.
 - W przypadku pęknięcia powierzchni ekranu lub obudowy telewizora, przed dotknięciem odbiornika należy wyjąć wtyczkę przewodu zasilającego z gniazdka. Może to również spowodować porażenie prądem elektrycznym.

Gdy odbiornik TV nie jest używany

- Mając na uwadze kwestie ochrony środowiska i bezpieczeństwa, zaleca się odłączenie odbiornika od źródła zasilania, jeśli nie będzie on używany przez kilka dni.
- Ponieważ wyłączenie odbiornika telewizyjnego nie powoduje odciążenia zasilania, w celu całkowitego wyłączenia urządzenia należy wyciągnąć wtyczkę przewodu zasilającego z gniazda sieciowego.
- Niektóre odbiorniki mogą być wyposażone w funkcje wymagające pozostawienia ich w trybie czuwania.

Zalecenia dot. bezpieczeństwa dzieci

- Nie należy pozwalać, aby na odbiornik TV wspięły się dzieci.
- Małe akcesoria należy przechowywać z dala od dzieci tak, aby uniknąć ryzyka ich przypadkowego połknięcia.

Co robić w przypadku wystąpienia problemów...

W przypadku wystąpienia jednego z poniższych problemów należy bezzwłocznie **wyłączyć** odbiornik TV oraz wyjąć wtyczkę zasilającą z gniazdka sieciowego. Należy zwrócić się do punktu sprzedaży lub punktu serwisowego firmy Sony z prośbą o sprawdzenie odbiornika przez wykwalifikowanego serwisanta.

W przypadku:

- Uszkodzenia przewodu zasilającego.
- Gniazd sieciowych słabo trzymających wtyczkę.
- Uszkodzenia odbiornika w wyniku jego upuszczenia lub uderzenia przez obiekt obcy.
- Dostania się do wnętrza odbiornika cieczy lub przedmiotów obcych.

Informacje o temperaturze telewizora LCD

Gdy telewizor LCD jest używany przez dłuższy czas może dojść do rozgrzania się miejsc wokół panelu. Po dotknięciu dłonią tych miejsc możesz poczuć, że są gorące.

Środki ostrożności

Oglądanie telewizji

- Program telewizyjny powinien być oglądany w pomieszczeniu o umiarkowanym oświetleniu, ponieważ oglądanie go w słabym świetle lub przez dłuższy czas jest męczące dla oczu.
- Podczas korzystania ze słuchawek należy unikać nadmiernego poziomu głośności ze względu na ryzyko uszkodzenia słuchu.

Ekran LCD

- Chociaż ekran LCD został wykonany z wykorzystaniem technologii wysokiej precyzji, dzięki której aktywnych jest ponad 99,99% pikseli, na ekranie mogą pojawiać się czarne plamki lub jasne kropki (w kolorze czerwonym, niebieskim lub zielonym). Jest to jednak właściwość wynikająca z konstrukcji ekranu LCD i nie jest objawem usterki.
- Nie wolno naciskać ani drapać przedniego filtra, a także kłaść na odbiorniku TV żadnych przedmiotów. Może to spowodować zakłócenia obrazu lub uszkodzenie ekranu LCD.
- Jeśli odbiornik TV jest używany w zimnym miejscu, na obrazie mogą wystąpić plamy lub obraz może stać się ciemny. Nie jest to oznaką uszkodzenia telewizora. Zjawiska te zanikają w miarę wzrostu temperatury.
- Długotrwale wyświetlanie obrazów nieruchomych może spowodować wystąpienie obrazów wtórnych (tzw. zjawy). Mogą one zniknąć po krótkiej chwili.
- Ekran i obudowa nagrzewają się podczas pracy telewizora. Nie jest to oznaką uszkodzenia urządzenia.
- Ekran LCD zawiera niewielką ilość ciekłych kryształów. Podczas utylizacji należy przestrzegać lokalnych zaleceń i przepisów.

Obchodzenie się z powierzchnią ekranu/ obudową odbiornika TV i ich czyszczenie

Przed przystąpieniem do czyszczenia należy wyjąć wtyczkę przewodu zasilającego z gniazdka.

Aby uniknąć pogorszenia stanu powłoki ekranu odbiornika, należy postępować zgodnie z poniższymi środkami ostrożności.

- Aby usunąć kurz z powierzchni ekranu/obudowy, należy wytrzeć go delikatnie za pomocą miękkiej ściereczki. Jeśli nie można usunąć kurzu, należy wytrzeć ekran za pomocą miękkiej ściereczki lekko zwilżonej rozcieńczonym roztworem delikatnego detergentu.
- Nie wolno spryskiwać odbiornika TV wodą ani detergentem. Ciecz może przedostać się przez spód ekranu lub elementy zewnętrzne do środka odbiornika i spowodować jego uszkodzenie.



- Nie należy używać szorstkich gąbek, środków czyszczących na bazie zasad lub kwasów, proszków do czyszczenia ani lotnych rozpuszczalników, takich jak alkohol, benzyna, rozcieńczalnik czy środek owadobójczy. Używanie takich środków lub długotrwały kontakt z gumą lub winylem może spowodować uszkodzenie powierzchni ekranu lub obudowy.
- Nie dotykaj telewizora, gdy masz ręce pokryte dowolną substancją chemiczną np. kremem do rąk lub kremem do opalania.
- Aby zapewnić właściwą wentylację, zaleca się okresowo odurzać otwory wentylacyjne.
- Regulację kąta nachylenia odbiornika należy wykonywać powolnym ruchem tak, aby odbiornik nie spadł lub nie zsunął się z podstawy pod telewizor.

Urządzenia dodatkowe

- W pobliżu odbiornika TV nie należy umieszczać urządzeń dodatkowych lub urządzeń emitujących promieniowanie elektromagnetyczne. Może to spowodować zakłócenia obrazu i/lub dźwięku.
- To urządzenie zostało przetestowane i uznane za zgodne z ograniczeniami zawartymi w dyrektywie EMC przy założeniu, że używany jest kabel o długości 3 metrów lub krótszy.

Zalecenie dotyczące wtyku typu F

Długość części przewodu wewnętrznego wystającej z części połączeniowej nie może przekraczać 1,5 mm.

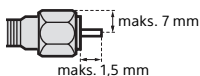

(rysunek przedstawiający wtyk typu F)

Funkcje komunikacji bezprzewodowej

- Nie należy używać produktu w pobliżu sprzętu medycznego (rozruszniki serca itd.), gdyż może to skutkować wadliwym działaniem tego sprzętu.
- To urządzenie wysyła i odbiera sygnał zakodowany. Tym niemniej należy dbać o to, aby nie został on przechwycony przez niepowołane osoby. Nie ponosimy odpowiedzialności za ewentualne problemy wynikające z takich zdarzeń.

Zalecenie dotyczące obsługi pilota

- Przy wkładaniu baterii do pilota zachować właściwą bieżunosowość.
- Nie należy używać różnych typów baterii jednocześnie ani łączyć starych baterii z nowymi.
- Zużyte baterie należy utylizować w sposób nieszkodliwy dla środowiska naturalnego. W niektórych regionach sposób utylizacji zużytych baterii mogą regulować stosowne przepisy. Należy skontaktować się w tej sprawie z lokalnymi władzami.
- Należy ostrożnie obchodzić się z pilotem. Nie należy nim rzucać, chodzić po nim, ani wylewać na niego żadnych płynów.
- Nie należy kłaść pilota w pobliżu źródeł ciepła lub w miejscach narażonych na bezpośrednie działanie promieni słonecznych. Chronić je przed wilgocią.

Utylizacja telewizora



Pozbywanie się zużytego sprzętu (stosowane w krajach Unii Europejskiej i w pozostałych krajach europejskich stosujących własne systemy zbiórki)

Ten symbol na produkcie lub jego opakowaniu oznacza, że produkt nie może być traktowany jako odpad komunalny, lecz powinno się go dostarczyć do odpowiedniego punktu zbiórki sprzętu elektrycznego i elektronicznego, w celu recyklingu. Odpowiednie zadysponowanie zużytego produktu zapobiega potencjalnym negatywnym wpływom na środowisko oraz zdrowie ludzi, jakie mogłyby wystąpić w przypadku niewłaściwego zagospodarowania odpadów. Recykling materiałów pomaga chronić środowisko naturalne. W celu uzyskania bardziej szczegółowych informacji na temat recyklingu tego produktu, należy skontaktować się z lokalną jednostką samorządu terytorialnego, ze służbami zagospodarowywania odpadów lub ze sklepem, w którym zakupiony został ten produkt.



Pozbywanie się zużytych baterii (stosowane w krajach Unii Europejskiej i w pozostałych krajach europejskich mających własne systemy zbiórki)

Ten symbol umieszczony na baterii lub na jej opakowaniu oznacza, że nie może być ona traktowana jako odpad komunalny. Symbol ten dla pewnych rodzajów baterii może być stosowany w kombinacji z symbolem chemicznym. Symbole chemiczne rtęci (Hg) lub ołowiu (Pb) stosuje się jako dodatkowe oznaczenie, jeśli bateria zawiera więcej niż 0,0005 % rtęci lub 0,004 % ołowiu. Odpowiednio gospodarując zużytymi bateriami, możesz zapobiec potencjalnym negatywnym wpływom na środowisko oraz zdrowie ludzi, jakie mogłyby wystąpić w przypadku niewłaściwego obchodzenia się z tymi odpadami. Recykling baterii pomoże chronić środowisko naturalne. W przypadku produktów, w których ze względu na bezpieczeństwo, poprawne działanie lub integralność danych wymagane jest stałe podłączenie do baterii, wymianę zużytej baterii należy zlecić wyłącznie wykwalifikowanemu personelowi stacji serwisowej. Aby mieć pewność, że bateria znajdująca się w zużytym sprzęcie elektrycznym i elektronicznym będzie właściwie zagospodarowana, należy dostarczyć sprzęt do odpowiedniego punktu zbiórki. W odniesieniu do wszystkich pozostałych zużytych baterii, prosimy o zapoznanie się z rozdziałem instrukcji obsługi produktu o bezpiecznym demontażu baterii. Zużyta baterię należy dostarczyć do właściwego punktu zbiórki. W celu uzyskania bardziej szczegółowych informacji na temat zbiórki i recyklingu baterii należy skontaktować się z lokalną jednostką samorządu terytorialnego, ze służbami zajmującymi się zagospodarowywaniem odpadów lub ze sklepem, w którym zakupiony został ten produkt.

Podzespoły i elementy sterowania

Elementy sterowania i wskaźniki

tylko model KD-65SD8505,
KD-55SD8505

z wyjątkiem modelu KD-65SD8505,
KD-55SD8505

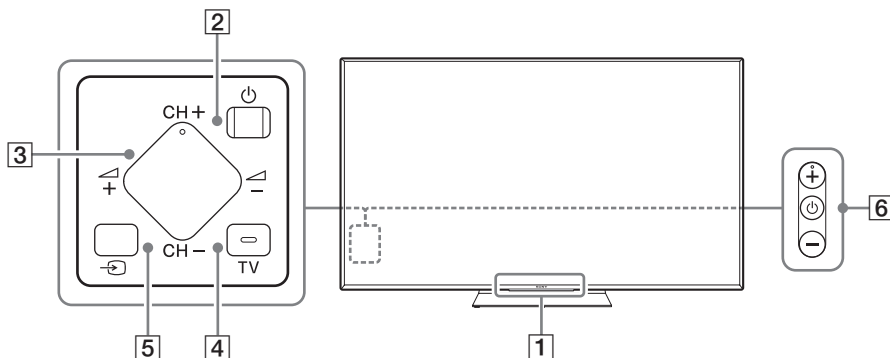

1 Czujnik zdalnego sterowania*1 / Czujnik światła*1 / Dioda LED

Diody podświetlające są włączone lub migają zgodnie z aktualnym stanem TV.

- Białe
W czasie włączania telewizora/trybu wyłączenia obrazu/aktualizacji oprogramowania itp.
- Niebiesko-zielone
W czasie podłączenia bezprzewodowo urządzenia przenośnego.
- Różowy*2
Tryb nagrywania.
- Bursztynowy
Czas jest ustawiony.

2 (Włącznik)

3 CH +/- (Programy)

 +/- (Głośność)

4 TV



Wybór kanału TV lub sygnału z innej aplikacji.

5 (Wybór wejścia)

Wyświetli i wybierze źródło sygnału wejściowego.

6 (Włącznik) / + / -

Gdy telewizor jest wyłączony,
Naciśnij , aby go włączyć.

Gdy telewizor jest włączony,
Naciśnij i przytrzymaj , aby go wyłączyć.
Naciśnij kilkakrotnie przycisk , aby zmienić funkcję, a następnie naciśnij przycisk + lub -, aby:
• regulacja głośności
• wybór kanału
• wybór źródła sygnału dla telewizora

*1 Nie umieszczaj żadnych przedmiotów w pobliżu czujnika.

*2 Wyłącznie w przypadku niektórych regionów/krajów/modeli telewizora.

Korzystanie z pilota

Opis pilota

Kształt, rozkład, dostępność i działanie funkcji przycisków pilota mogą się różnić w zależności od regionu/kraju/modelu telewizora.

tylko model
KD-65SD8505, KD-55SD8505

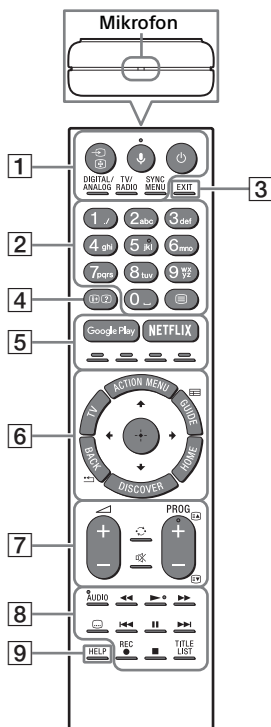

z wyjątkiem modelu
KD-65SD8505, KD-55SD8505

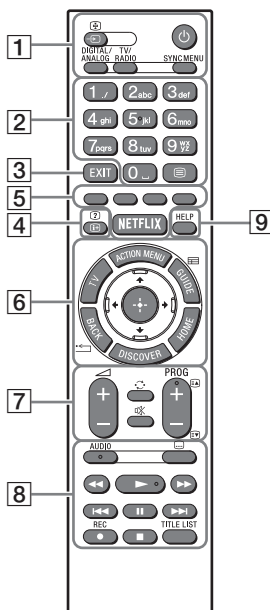

1 (Wybór wejścia/zatrzymanie strony)

W trybie TV: Wyświetl i wybierz źródło sygnału wejściowego.

W trybie tekstowym: Zatrzymanie bieżącej strony.

(Mikrofon)

Używanie funkcji głosowych. (Przykładowo: wyszukiwanie treści za pomocą poleceń głosowych).

(Czowanie)

Włączanie lub wyłączanie telewizora (tryb czuwania).

DIGITAL/ANALOG

Przełączanie trybu analogowego i cyfrowego.

TV/RADIO

Przełączanie między kanałami telewizyjnymi i stacjami radiowymi.

SYNC MENU

Wyświetlanie menu BRAVIA Sync.

2 Przyciski numeryczne

☰ (Tekst)

Wyświetlanie informacji tekstowych.

3 EXIT

Powrót do poprzedniego ekranu lub wyjście z menu. Gdy dostępna jest usługa aplikacji interaktywnych, naciśnięcie przycisku powoduje zamknięcie usługi.

4 / (Wyświetlanie informacji/tekstu)

Wyświetlanie informacji.

5 Google Play

Dostęp do usługi online „Google Play”.

NETFLIX (Wyłącznie w przypadku niektórych regionów/krajów/modeli telewizora)

Dostęp do usługi online „NETFLIX”.

Przyciski kolorowe

Wykonują daną funkcję w określonym czasie.

6 ACTION MENU

Wyświetlanie listy funkcji kontekstowych.

TV

- Wybór kanału TV lub sygnału z innej aplikacji.
- Włączyć telewizor, aby wyświetlić kanał TV lub inne źródło sygnału.

GUIDE/

Wyświetlanie cyfrowego przewodnika po programach.

BACK/

Powrót do poprzedniego ekranu.

HOME

Wyświetlanie menu głównego telewizora.

DISCOVER

Wyświetlanie paska treści umożliwiającego wyszukiwanie treści.

/ / / / (Wybierz pozycję/Wprowadź)

7 +/- (Głośność)

Regulacja głośności.

(Przejsie)



Umożliwia przechodzenie między dwoma kanałami lub wejściami. W telewizorze są naprzemiennie wybierane kanały/wejścia bieżące i ostatnie wybrane.

(Wyciszenie)

Wyciszenie dźwięku. Ponownie naciśnięcie wyłącza wyciszenie.

PROG +/- / /

W trybie TV: Wybór kanału.

W trybie tekstowym: Wybór następnej () lub poprzedniej () strony.

8 AUDIO

Zmiana języka aktualnie oglądanego programu.



Obsługa multimediiów na telewizorze i w podłączonym zgodnym urządzeniu BRAVIA Sync.

(Tryb napisów)

Włączanie/wyłączanie napisów (gdy funkcja jest dostępna).

● REC

Zapisanie bieżącego programu za pomocą funkcji nagrywania na dysku twardym USB.

TITLE LIST

Wyświetlanie listy tytułów.

9 HELP

Wyświetlanie menu pomocy. Z tego poziomu można uzyskać dostęp do Przewodnika pomocniczego.

Schemat połączeń

Dodatkowe informacje o połączeniach: Przewodnik pomocniczy (strona 2).
tylko model KD-65SD8505, KD-55SD8505

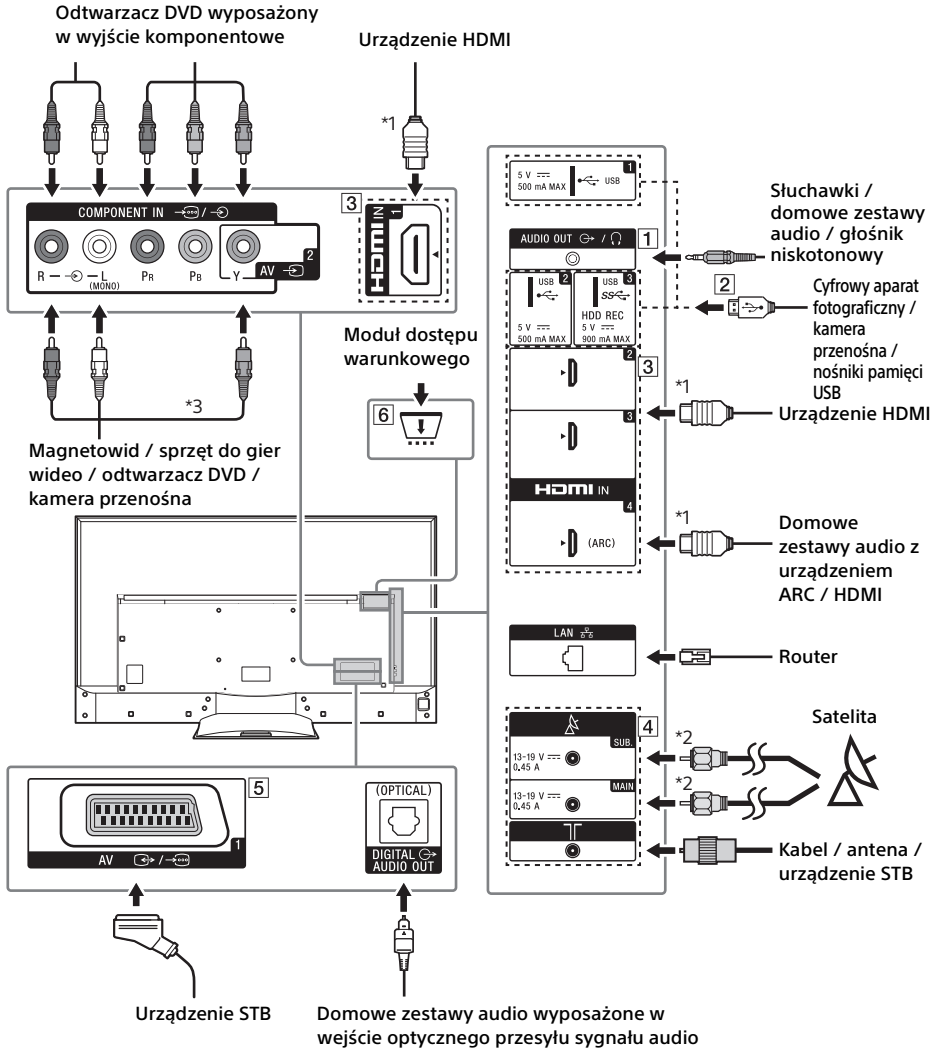

PL

1 AUDIO OUT*4 ↻/🔊

- Aby dźwięk z telewizora odtwarzać za pomocą podłączonego sprzętu audio, naciśnij przycisk **HOME**. Wybierz pozycję [Ustawienia] → [Dźwięk] → [Wyście słuchawkowe/audio] wskaź żądaną pozycję.

2 🔌 USB 1/2, *SS* 🔌 USB 3 (HDD REC)*5

- Podłączenie dużego urządzenia USB może zakłócić pracę innych podłączonych urządzeń w pobliżu.
- Duże urządzenia USB należy podłączać do złącza USB 1.

3 HDMI IN 1/2/3/4

- W przypadku podłączania cyfrowego systemu audio zgodnego z technologią kanału zwrotnego audio należy użyć złącza HDMI IN 4. W innych przypadkach należy użyć złącza DIGITAL AUDIO OUT (OPTICAL).

4 📡 (Wejście RF), 📶 (Wejście satelitarne)

- Podłączenia sygnału naziemnego/kablowego i satelitarnego. Kolejność podłączeń: MAIN → Antena → SUB.
- Gniazdo SUB. należy podłączyć wyłącznie, jeżeli wykorzystywany jest tryb podwójnego tunera, z wyjątkiem dystrybucji za pomocą pojedynczego kabla EN50494.

5 ↻/→⋮ AV 1

- Połącz za pomocą kabla SCART. Po podłączeniu dekodera analogowego tuner TV przesyła zakodowany sygnał do dekodera, a dekoderek odcodowuje go przed wyświetleniem obrazu.

6 📺 CAM (Moduł warunkowego dostępu)

- Zapewnia dostęp do płatnych usług TV. Szczegóły zawarto w instrukcji obsługi modułu CAM.
- Karty smart card nie należy bezpośrednio podłączać do złącza TV CAM. Kartę należy najpierw umieścić w module warunkowego dostępu dostarczonym przez autoryzowanego dystrybutora.
- Moduły CAM nie są obsługiwane w niektórych krajach/obszarach. Szczegółowych informacji udzielają autoryzowani dystrybutorzy.

- Komunikat CAM może zostać wyświetlony po wybraniu programu cyfrowego po zakończeniu korzystania z funkcji przeglądania filmów w internecie.

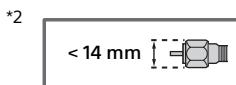
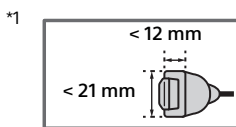

*3 Urządzenia monofoniczne należy podłączać do złącza audio L (MONO).

*4 Obsługuje wyłącznie 3-biegunowe miniaturowe wtyczki stereo typu minijack.

*5 Wyłącznie w przypadku niektórych regionów/krajów/modeli telewizora.

1 AUDIO OUT*4

- Aby dźwięk z telewizora odtwarzać za pomocą podłączonego sprzętu audio, naciśnij przycisk **HOME**. Wybierz pozycję [Ustawienia] → [Dźwięk] → [Wyście słuchawkowe/audio] wskaź żądaną pozycję.

2 USB 1/2, SS USB 3 (HDD REC)*5

- Podłączenie dużego urządzenia USB może zakłócić pracę innych podłączonych urządzeń w pobliżu.
- Duże urządzenia USB należy podłączać do złącza USB 1.

3 HDMI IN 1/2/3/4

- W przypadku podłączania cyfrowego systemu audio zgodnego z technologią kanału zwrotnego audio należy użyć złącza HDMI IN 3. W innych przypadkach należy użyć złącza DIGITAL AUDIO OUT (OPTICAL).

4 AV 2

- Do podłączenia sygnału zespolonego należy użyć dostarczonego w zestawie przedłużacza kabla analogowego*5.

5 (Wejście RF), (Wejście satelitarne)

- Podłączenia sygnału naziemnego/kablowego i satelitarnego. Kolejność podłączeń: SUB → Antena → MAIN.
- Gniazdo SUB. należy podłączyć wyłącznie, jeżeli wykorzystywany jest tryb podwójnego tunera, z wyjątkiem dystrybucji za pomocą pojedynczego kabla EN50494.

6 AV 1

- Połącz za pomocą kabla SCART. Po podłączeniu dekodera analogowego tuner TV przesyła zakodowany sygnał do dekodera, a dekodery odkodowuje go przed wyświetleniem obrazu.

7 CAM (Moduł warunkowego dostępu)

- Zapewnia dostęp do płatnych usług TV. Szczegóły zawarto w instrukcji obsługi modułu CAM.
- Karty smart card nie należy bezpośrednio podłączać do złącza TV CAM. Kartę należy najpierw umieścić w module warunkowego dostępu dostarczonym przez autoryzowanego dystrybutora.

- Moduły CAM nie są obsługiwane w niektórych krajach/obszarach. Szczegółowych informacji udzielają autoryzowani dystrybutorzy.
- Komunikat CAM może zostać wyświetlony po wybraniu programu cyfrowego po zakończeniu korzystania z funkcji przeglądania filmów w internecie.

*1

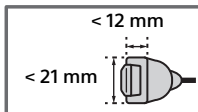

*2

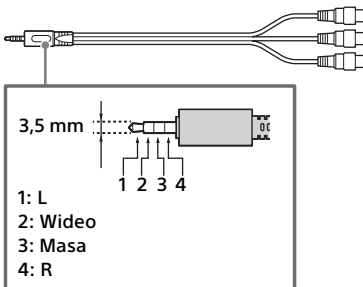

*3

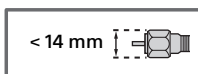

*4 Obsługuje wyłącznie 3-biegunowe miniaturowe wtyczki stereo typu minijack.

*5 Wyłącznie w przypadku niektórych regionów/krajów/modeli telewizora.

Montaż telewizora na ścianie

W tej instrukcji obsługi telewizora pokazano wyłącznie kroki dotyczące przygotowania telewizora do montażu na ścianie.

Do klientów:

Ze względu na ochronę produktu i zapewnienie bezpieczeństwa firma Sony zaleca, aby montaż tego telewizora był wykonywany przez przedstawicieli firmy Sony lub licencjonowanych wykonawców. Nie próbować wykonywać montażu samodzielnie.

Do przedstawicieli firmy Sony i licencjonowanych wykonawców:

Zwracać uwagę na bezpieczeństwo podczas montażu, konserwacji okresowej i sprawdzania tego produktu.

Do zamontowania tego produktu wymagane jest odpowiednie doświadczenie, szczególnie w celu oceny, czy ściana jest odpowiednio wytrzymała, aby unieść ciężar telewizora. Należy powierzać montaż tego produktu na ścianie przedstawicielom firmy Sony lub licencjonowanym wykonawcom i zwracać uwagę na bezpieczeństwo podczas montażu. Firma Sony nie ponosi żadnej odpowiedzialności za uszkodzenia lub obrażenia spowodowane nieprawidłową obsługą lub montażem.

Za pomocą uchwyty ściennego SU-WL450 (nie należy do wyposażenia) telewizor można zamontować na ścianie.

Podczas montażu uchwyty ściennego korzystać również z instrukcji obsługi i instrukcji montażu dostarczonych z uchwytem ściennym.

Uwaga

- Przechowywać wykręcone śruby w bezpiecznym miejscu, z dala od dzieci.



Instrukcje montażu uchwyty ściennego dla telewizora:
www.sony.eu/tv/wall-mount-bracket-manual

PL

- 1** Zdejmij osłonę podstawy.
tylko model KD-65SD8505, KD-55SD8505

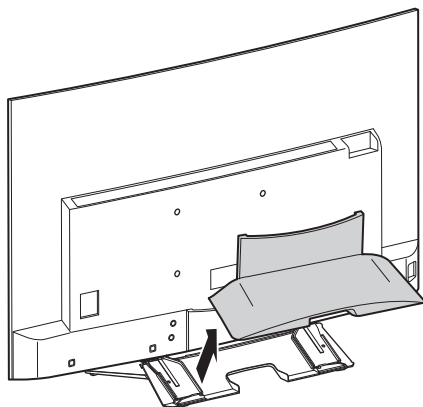

- 2** Odkręć śruby z tylnego panelu telewizora.
tylko model KD-65SD8505, KD-55SD8505

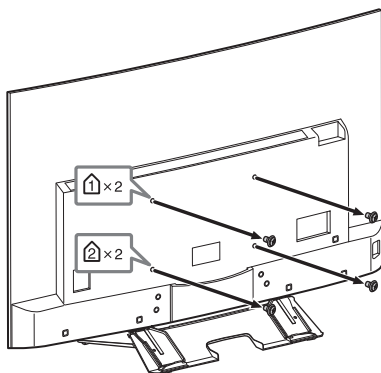

z wyjątkiem modelu KD-65SD8505, KD-55SD8505

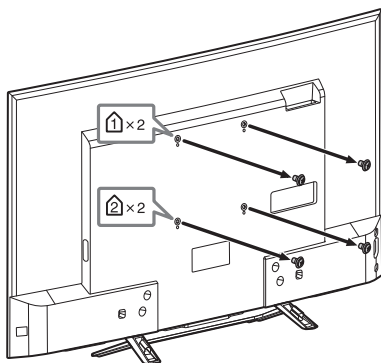

Rozwiązywanie problemów

Aby zapewnić aktualność oprogramowania telewizora, należy pobrać informacje o najnowszym oprogramowaniu za pomocą cyfrowego systemu nadawczego lub Internetu i zaktualizować oprogramowanie. Aby rozpocząć aktualizację oprogramowania, wybierz opcję [Aktualizuj teraz]. Podczas aktualizacji oprogramowania dioda podświetlenia LED miga na biało. Podczas aktualizacji oprogramowania nie wolno odłączać telewizora od źródła zasilania. Podczas aktualizacji oprogramowania zostanie wyświetlony następujący ekran [Updating...] (Aktualizowanie...).

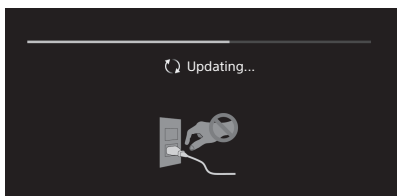

Odłączenie od zasilania przed ukończeniem aktualizacji może spowodować uszkodzenie oprogramowania. Aktualizacja może potrwać do 30 minut. Jeśli nie chcesz aktualizować oprogramowania automatycznie, naciśnij przycisk **HOME** i wybierz pozycję [Pomoc] → [Aktualizacja oprogramowania systemowego] → [Automat. pobieranie oprogram.] → [Wył.].

Po podłączeniu telewizora przez pewien czas może się on nie dać włączyć, nawet po naciśnięciu przycisku zasilania na pilocie albo na telewizorze, ponieważ wymagany jest pewien czas na inicjalizację systemu. Należy odczekać jedną minutę, następnie spróbować włączyć telewizor ponownie.

W przypadku włączenia poprzez naciśnięcie przycisku zasilania na pilocie lub telewizorze zaświecenie się diody LED podświetlenia oraz zadziałanie pilota mogą wystąpić z pewnym opóźnieniem.

Jeśli wskaźnik LED miga na czerwono, policz liczbę mignięć (odstęp czasu wynosi trzy sekundy).

Gdy dioda LED podświetlenia miga na czerwono, zresetować telewizor, odłączając przewód zasilania telewizora na dwie minuty, a następnie ponownie włączyć telewizor.

Jeśli problem się utrzymuje, skontaktować z przedstawicielem lub punktem serwisowym firmy Sony, podając liczbę mignięć diody podświetlenia LED na czerwono (odstęp wynosi trzy sekundy). Odłącz przewód zasilający i poinformuj lokalnego dystrybutora lub centrum serwisowe firmy Sony.

Jeśli wskaźnik LED nie miga, sprawdź elementy wymienione w poniższej tabeli.

Patrz również sekcja Rozwiązywanie problemów w Przewodniku pomocniczym lub samodzielnie sprawdź stan, wybierając pozycję [Pomoc] → [Automatyczna diagnostyka]. Jeśli problem się utrzymuje, należy zlecić wykonanie naprawy telewizora wykwalifikowanemu personelowi serwisowemu.

Problemy i rozwiązania

Brak obrazu (ekran jest ciemny), brak dźwięku.

- Sprawdź podłączenie anteny/kabla.
- Podłącz telewizor do zasilania i naciśnij przycisk  na telewizorze lub pilocie.

Niektórych programów nie można dostrzec.

- Sprawdź podłączenie anteny/kabla.
- Kabel odbiornika satelitarnego może być zwarty lub występuje problem z połączeniem kabla. Sprawdzić kabel i połączenie, wyłączyć odbiornik TV przy użyciu włącznika/wyłącznika zasilania, a następnie wyłączyć go ponownie.
- Wprowadzona częstotliwość jest poza zakresem. Należy skontaktować się z operatorem telewizji satelitarnej.

Nie znaleziono żadnych usług telewizji kablowej (programów).

- Sprawdź podłączenie kabla lub konfigurację strojenia.
- Zmień opcję [Kablowa] na [Naziemna] i spróbuj ponownie wykonać funkcję [Automatyczne strojenie cyfrowe].

Pilot nie działa.

- Wymień baterie.

Nie pamiętasz hasła funkcji [Blokada rodzicielska (transmisja)].

- Wprowadź 9999 jako kod PIN. Zaktualizować PIN wybierając [Ustawienia] → [Blokada rodzicielska (transmisja)] → [Zmień kod PIN].

Otoczenie telewizora może się nagrzać.

- Jeśli telewizor jest używany przez dłuższy czas, jego otoczenie może się nagrzać. Należy uważać na dotykanie tych miejsc ręką, gdyż mogą być gorące.

Zamrożony obraz lub dźwięk, pusty ekran, telewizor nie odpowiada na naciśnięcie przycisków na telewizorze lub pilocie.

- Należy wykonać prosty reset, odłączając przewód telewizora od zasilania na dwie minuty, a następnie podłączając go z powrotem.

Nie można znaleźć przycisków , CH +/-, , +/-, i TV na telewizorze.

- Patrz poniższa ilustracja odnośnie do lokalizacji przycisków na telewizorze.

Tył telewizora

tylko model KD-65SD8505, KD-55SD8505

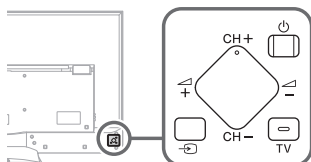

z wyjątkiem modelu

KD-65SD8505, KD-55SD8505

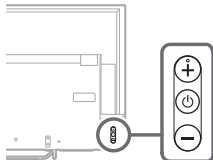

Dioda podświetlenia LED jest włączona.

- Jeśli nie chcesz, aby dioda podświetlenia LED była włączona, możesz ją wyłączyć.

Naciśnij **HOME**, następnie wybierz [Ustawienia] → [Dioda podświetlenia LED] → [Wył.].

tylko model KD-65SD8505, KD-55SD8505

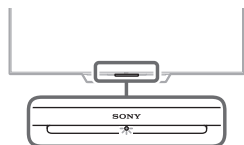

z wyjątkiem modelu
KD-65SD8505, KD-55SD8505

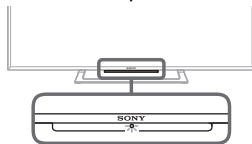

Brak możliwości połączenia z routerem bezprzewodowym poprzez WPS (Wi-Fi Protected Setup).

- W przypadku stosowania zabezpieczenia WEP wybierz [Podstawowy] → [Wi-Fi] → [Połącz – lista wyszukiwania]. Następnie wybierz nazwę sieci (SSID), z którą chcesz się połączyć.

Nie można znaleźć żądanej nazwy sieci w ustawieniach sieci.

- Wybierz [[Wprowadzanie ręczne]] i naciśnij , aby wprowadzić nazwę sieci.

Dane techniczne

System

System panelu

Panel z wyświetlaczem ciekłokrystalicznym (LCD),
Podświetlenie LED

System TV

W zależności od kraju / wybranego regionu /
modelu telewizora

Analogowy: B/G, D/K, L, I

Cyfrowy: DVB-T/DVB-C
DVB-T2*

Satelita*: DVB-S/DVB-S2

System kolorów

PAL, SECAM, NTSC3.58 (tylko video), NTSC4.43
(tylko video)

Zakres kanałów

W zależności od kraju / wybranego regionu /
modelu telewizora

Analogowy: UHF/VHF/kablowe

Cyfrowy: UHF/VHF/kablowe

Satelita*: częstotliwość 950-2 150 MHz

Wyjście dźwięku

10 W + 10 W

Technologia bezprzewodowa

Protokół IEEE802.11ac/a/b/g/n

(Protokół IEEE802.11ac może nie być dostępny w
niektórych krajach/regionach).

Bluetooth wer. 4.1

* Nie wszystkie modele telewizorów są wyposażone w
technologię DVB-T2 lub DVB-S/S2, lub też terminal
anteny satelitarnej.

Gniazda wejściowe/Wyjściowe

Antena/kabel

75-omowa antena zewnętrzna VHF/UHF

Antena satelitarna

Żeńskie złącze typu F, 75 omowa.

DiSEqC 1.0, LNB 13 V/18 V i sygnał 22 kHz,

Distr. za pomocą poj. kabla EN50494.

AV 1

21-wtykowe złącze SCART (standard CENELEC), w
tym wejście audio/wideo, wejście RGB, wyjście
audio/wideo TV.

tylko model KD-65SD8505, KD-55SD8505

COMPONENT IN

YPbPr (wideo komponentowe): 1080p (50, 60 Hz),
1080i (50, 60 Hz), 720p (50, 60 Hz), 576p, 576i,
480p, 480i

Wejście audio (gniazda foniczne)

AV 2

Wejście wideo (wspólny bolec foniczny z
wejściem Y)

z wyjątkiem modelu KD-65SD8505,
KD-55SD8505

AV 2

Wejście wideo/audio (mini jack)

HDMI IN 1, 2, 3, 4 (obsługuje rozdzielczość 4K,
Zgodność z HDCP 2.2)

tylko model KD-65SD8505, KD-55SD8505

Wideo:

4096 × 2160p (50, 60 Hz)*, 4096 × 2160p
(24 Hz)*, 3840 × 2160p (50, 60 Hz), 3840 × 2160p
(24, 25, 30 Hz), 1080p (30, 50, 60 Hz), 1080/24p,
1080i (50, 60 Hz), 720p (30, 50, 60 Hz), 720/24p,
576p, 576i, 480p, 480i, Formaty komputerowe

* Rozdzielczość 3840 × 2160p jest wyświetlana w
przypadku wejścia sygnału 4096 × 2160p

Dźwięk: 5,1 kanałów, liniowe PCM: 32, 44,1, 48,
88,2, 96, 176,4 i 192 kHz, 16, 20 i 24 bity, Dolby
Digital i DTS

ARC (Audio Return Channel) (tylko HDMI IN 4)
(dwukanałowe liniowe PCM, Dolby Digital, DTS)

z wyjątkiem modelu KD-65SD8505, KD-55SD8505

Wideo:

4096 × 2160p (50, 60 Hz)*¹, *², 4096 × 2160p
(24 Hz)*¹, 3840 × 2160p (50, 60 Hz)*²,
3840 × 2160p (24, 25, 30 Hz), 1080p (30, 50,
60 Hz), 1080/24p, 1080i (50, 60 Hz), 720p (30,
50, 60 Hz), 720/24p, 576p, 576i, 480p, 480i,
Formaty komputerowe

*¹ Rozdzielczość 3840 × 2160p jest wyświetlana dla
sygnału wejściowego 4096 × 2160p

*² tylko HDMI IN 2 / 3.

Dźwięk: 5,1 kanałów, liniowe PCM: 32, 44,1, 48,
88,2, 96, 176,4 i 192 kHz, 16, 20 i 24 bity, Dolby
Digital, Dolby Digital Plus i DTS

ARC (Audio Return Channel) (tylko HDMI IN 3)
(Dwukanałowy liniowy PCM, Dolby Digital,
Dolby Digital Plus, DTS)

DIGITAL AUDIO OUT (OPTICAL)

Cyfrowe gniazdo optyczne (dwukanałowe liniowe
PCM, Dolby Digital, DTS)

AUDIO OUT (mini jack stereo)

Sluchawki, wyjście audio, głośnik niskotonowy

1, 2, 3 (HDD REC)*¹

Port urządzeń USB ( 3 - port USB HDD do
obsługi funkcji nagrywania)

Porty USB 1 i 2 obsługują standard High Speed
USB (USB2.0).

Port USB 3 obsługuje standard Super Speed USB
(USB3.0).



Gniazdo CAM (Modułu Warunkowego Dostępu)

LAN

Gniazdo 10BASE-T/100BASE-TX (Prędkość połączenia zależy od parametrów sieci. Nie gwarantujemy się prędkości i jakości transmisji przez gniazdo 10BASE-T/100BASE-TX tego odbiornika TV.)

DC IN 19.5 V (KD-55SD8505 / KD-50SD8005)

Wejście zasilacza sieciowego

IR BLASTER*1

Wejście kabla IR Blaster (minijack)

Inne

Wyposażenie dodatkowe

Uchwyt ścienny: SU-WL450

Bezprzewodowy subwoofer: SWF-BR100

Temperatura robocza

0 °C – 40 °C

Wilgotność robocza

10 % – 80 % wilgotności względnej (bez kondensacji)

Moc, karta produktu i inne

Wymagania dotyczące zasilania

z wyjątkiem modeli wyposażonych w zasilacz sieciowy

220 V - 240 V prądu zmiennego (AC), 50 Hz

wyłącznie modele wyposażone w zasilacz sieciowy

19,5 V DC z zasilaczem sieciowym

Parametry: Wejście 220 V - 240 V prądu zmiennego (AC), 50 Hz

Klasa efektywności energetycznej

KD-65SD8505: A+

KD-55SD8505: A

KD-50SD8005: A

Wielkość ekranu (mierzona po przekątnej) (Ok.)

KD-65SD8505: 163,9 cm / 65 cali

KD-55SD8505: 138,8 cm / 55 cali

KD-50SD8005: 125,7 cm / 50 cali

Pobór mocy

w trybie [Standardowy]

KD-65SD8505: 123 W

KD-55SD8505: 112 W

KD-50SD8005: 92 W

w trybie [Żywy]

KD-65SD8505: 223 W

KD-55SD8505: 175 W

KD-50SD8005: 152 W

Przeciętne roczne zużycie energii*2

KD-65SD8505: 171 kWh

KD-55SD8505: 155 kWh

KD-50SD8005: 128 kWh

Pobór mocy w stanie czuwania*3*4

0,5 W (27 W w trybie aktualizacji oprogramowania lub elektronicznego przewodnika po programach)

Rozdzielczość ekranu

3 840 punktów (w poziomie) × 2 160 linii (w pionie)

Wartości znamionowe wyjścia

USB 1/2: maks. 5 V, ---, 500 mA

USB 3: maks. 5 V, ---, 900 mA

Wymiary (Ok.) (szer. × wys. × gł.)

z podstawą

KD-65SD8505: 145,6 × 89,5 × 28,7 cm

KD-55SD8505: 123,8 × 77,2 × 26,2 cm

KD-50SD8005: 112,4 × 70,2 × 22,2 cm

bez podstawy

KD-65SD8505: 145,6 × 84,1 × 9,3 cm

KD-55SD8505: 123,8 × 71,8 × 8,4 cm

KD-50SD8005: 112,4 × 65,4 × 7,6 cm

Waga (Ok.)

z podstawą

KD-65SD8505: 32,9 kg

KD-55SD8505: 24,7 kg

KD-50SD8005: 17,8 kg

bez podstawy

KD-65SD8505: 29,4 kg

KD-55SD8505: 21,4 kg

KD-50SD8005: 16,7 kg

*1 Wyłącznie w przypadku niektórych regionów/ krajów/modeli telewizora.

*2 Zużycie energii rocznie, w oparciu o wycięcie zużycia energii dla telewizora pracującego 4 godziny dziennie przez 365 dni w roku. Rzeczywiste zużycie energii zależy od sposobu korzystania z telewizora.

*3 Podany pobór mocy w trybie czuwania jest osiągnięty po zakończeniu wykonywania przez odbiornik TV wymaganych procesów wewnętrznych.

*4 Pobór mocy w trybie czuwania wzrośnie przy połączeniu telewizora z siecią.

Uwaga

- Nie wyjmuj atrapy karty z gniazda CAM (Modułu Warunkowego Dostępu) telewizora w innym celu niż włożenie do gniazda CAM karty inteligentnej.
- Dostępność akcesoriów opcjonalnych zależy od kraju, regionu, modelu telewizora i stanu magazynowego.
- Projekt i dane techniczne mogą zostać zmienione bez powiadomienia.

Informacje dotyczące funkcji Telewizji Cyfrowej

- Wszystkie funkcje dotyczące Telewizji Cyfrowej (DVB) dostępne są tylko w krajach lub na obszarach, gdzie nadawane są sygnały cyfrowej telewizji naziemnej DVB-T/DVB-T2 (MPEG-2 i H.264/MPEG-4 AVC) lub w miejscach, w których istnieje dostęp do kompatybilnych z urządzeniem sygnałów kablowych DVB-C (MPEG-2 i H.264/MPEG-4 AVC). Prosimy skontaktować się z lokalnym sprzedawcą, aby ustalić, czy w miejscu Państwa zamieszkania można odbierać sygnały DVB-T/DVB-T2 lub zwrócić się do dostawcy usług kablowych o informacje, czy oferowane przez niego usługi DVB-C będą dostępne w zakupionym odbiorniku TV.
- Państwa dostawca usług kablowych może doliczyć dodatkową opłatę za swoje usługi lub poprosić o podpisanie stosownej umowy.
- Zakupiony model telewizora jest dostosowany do odbioru sygnałów telewizji naziemnej DVB-T/DVB-T2 oraz kablowej DVB-C, nie można jednak zagwarantować jego kompatybilności z tworzonymi w przyszłości programami w formacie DVB-T/DVB-T2 lub DVB-C.
- W niektórych krajach lub regionach pewne funkcje Telewizji Cyfrowej lub kablowej DVB-C mogą być niedostępne.

Informacje dot. znaków towarowych

- HDMI, logo HDMI i nazwa HDMI High-Definition Multimedia Interface to znaki towarowe lub zarejestrowane znaki towarowe HDMI Licensing LLC na terenie Stanów Zjednoczonych i innych krajów.
- Wyprodukowano na licencji Dolby Laboratories. Dolby, Dolby Audio i symbol z podwójnym D są znakami towarowymi firmy Dolby Laboratories.
- „BRAVIA” i BRAVIA są znakami towarowymi Sony Corporation.
- Gracenote, Gracenote eyeQ, Gracenote VideoID, Gracenote Video Explore, logo i logotyp Gracenote oraz logo „Powered by Gracenote” są znakami towarowymi lub zarejestrowanymi znakami towarowymi Gracenote w USA oraz innych krajach.
- Opera® Devices SDK from Opera Software ASA. Copyright 1995-2015 Opera Software ASA. All rights reserved.
- Wi-Fi, Wi-Fi Direct, Miracast, Wi-Fi Protected Setup i logo Wi-Fi CERTIFIED to znaki towarowe lub zarejestrowane znaki towarowe Wi-Fi Alliance.
- W kwestii informacji na temat patentów DTS należy skorzystać z witryny <http://patents.dts.com>. Produkowane na licencji DTS, Inc. DTS, symbol oraz DTS i symbol łącznie są zarejestrowanymi znakami towarowymi, a DTS Digital Surround jest znakiem towarowym DTS, Inc. © DTS, Inc. Wszelkie prawa zastrzeżone.
- Designed with UEI Technology™ Under License from Universal Electronics Inc. Portions © UEI 2000 – 2014
- QuickSet i logo QuickSet są znakami towarowymi Universal Electronics Inc. Portions © UEI 2000-2015
- Słowo i logo Bluetooth® są zarejestrowanymi znakami towarowymi Bluetooth SIG, Inc. i wszelkie użycie tych znaków przez Sony Corporation odbywa się na mocy licencji. Pozostałe znaki i nazwy towarowe należą do odpowiednich właścicieli.
- DiSEqC™ jest znakiem towarowym firmy EUTELSAT. Telewizor obsługuje funkcję DiSEqC1.0.

Dany telewizor nie jest przeznaczony do sterowania antenami z napędem.

- TUXERA jest zastrzeżonym znakiem towarowym firmy Tuxera Inc. w USA i innych krajach.
- Logo USB-IF SuperSpeed USB Trident stanowi zastrzeżony znak towarowy USB Implementers Forum, Inc. 