



Podręcznik użytkownika



HP LaserJet Pro 3001-3008 series

Oświadczenia firmy HP

Prawa autorskie i licencja

INFORMACJE ZAWARTE W NINIEJSZYM DOKUMENCIE MOGĄ ULEC ZMIANIE BEZ POWIADOMIENIA.

WSZELKIE PRAWA ZASTRZEŻONE. KOPIOWANIE, ADAPTACJA LUB TŁUMACZENIE TYCH MATERIAŁÓW NIE JEST DOZWOLONE BEZ UPRIEDNIEJ PISEMNEJ ZGODY FIRMY HP, Z WYJĄTKIEM PRZYPADKÓW DOZWOLONÝCH W RAMACH PRAW AUTORSKICH. WSZYSTKIE GWARANCJE UDZIELANE W ODNIESIENIU DO PRODUKTÓW I USŁUG HP OKREŚLONE ZOSTAŁY W OŚWIADCZENIACH GWARANCYJNYCH ZAŁĄCZANYCH DO KAŻDEGO PRODUKTU I USŁUGI. ŻADNE INFORMACJE TU ZAWARTE NIE MOGĄ BYĆ INTERPRETOWANE JAKO GWARANCJE DODATKOWE. FIRMA HP NIE PONOSI ODPOWIEDZIALNOŚCI ZA BŁĘDY TECHNICZNE, REDAKCYJNE CZY POMINIĘCIA ZAWARTE W DOKUMENCIE.

© Copyright 2021 HP Development Company, L.P.

Znaki towarowe

Microsoft® i Windows® są zarejestrowanymi znakami towarowymi lub znakami towarowymi firmy Microsoft Corporation w Stanach Zjednoczonych i/lub w innych krajach.

Mac, macOS, iPadOS i AirPrint są znakami towarowymi firmy Apple Inc. zarejestrowanymi w USA i innych krajach.

Google Play jest znakiem towarowym firmy Google LLC.

ENERGY STAR® oraz znak ENERGY STAR® są zarejestrowanymi znakami towarowymi należącymi do Agencji Ochrony Środowiska Stanów Zjednoczonych.

Informacje dotyczące bezpieczeństwa

Podczas korzystania z produktu zawsze należy przestrzegać podstawowych zasad bezpieczeństwa w celu zmniejszenia ryzyka doznania obrażeń na skutek działania ognia lub porażenia elektrycznego.

Należy przeczytać i przyswoić sobie wszystkie instrukcje zawarte w dokumentacji dostarczonej z drukarką.

Należy przestrzegać wszystkich ostrzeżeń i zaleceń umieszczonych na produkcie.

Przed czyszczeniem należy odłączyć urządzenie od gniazda sieciowego.

Nie wolno instalować ani używać tego produktu w pobliżu wody ani mając mokre ręce.

Należy umieścić urządzenie na stabilnej powierzchni.

Urządzenie należy zainstalować w bezpiecznym miejscu, w którym przewód zasilania nie będzie narażony na uszkodzenie ani nadełpienie i w którym nie będzie się można o niego potknąć.

Jeśli urządzenie nie działa prawidłowo, zajrzyj do części [Rozwiązywanie problemów](#) niniejszego podręcznika.

Wewnątrz urządzenia nie ma części, które użytkownik mógłby sam naprawić. Wykonywanie czynności serwisowych należy zlecać wykwalifikowanemu personelowi.

Spis treści

| | |
|----------------------------------------------------------------------------------------|-----------|
| 1 Rozpoczęcie pracy | 1 |
| Widoki drukarki..... | 1 |
| Widok z przodu drukarki..... | 1 |
| Widok z tyłu drukarki..... | 2 |
| Panel sterowania..... | 2 |
| Interpretowanie wskaźników panelu sterowania..... | 3 |
| Wskaźnik Uwaga..... | 4 |
| Wskaźnik Wi-Fi (modele z obsługą sieci bezprzewodowej)..... | 5 |
| Używanie aplikacji HP Smart do drukowania, skanowania i zarządzania..... | 6 |
| Instalacja i otwieranie aplikacji HP Smart..... | 6 |
| Dowiedz się więcej o aplikacji HP Smart..... | 7 |
| 2 Podłączanie drukarki | 8 |
| Podłączanie drukarki do sieci Wi-Fi za pomocą oprogramowania HP..... | 8 |
| Podłączanie drukarki do sieci Wi-Fi za pomocą funkcji Wi-Fi Protected Setup (WPS)..... | 8 |
| Podłączanie drukarki do sieci Ethernet..... | 9 |
| Podłączanie drukarki za pomocą kabla USB..... | 9 |
| Zmiana ustawień sieci bezprzewodowej..... | 10 |
| Włączanie i wyłączenie funkcji sieci bezprzewodowej drukarki..... | 10 |
| Przywracanie ustawień sieciowych do wartości domyślnych..... | 10 |
| Zmiana typu połączenia..... | 10 |
| Zmiana połączenia USB na bezprzewodowe (Windows 7 / Windows 10 i nowszy / macOS)..... | 10 |
| Zmiana połączenia bezprzewodowego na USB (Windows/macOS)..... | 10 |
| 3 Ładowanie materiałów | 11 |
| Przed rozpoczęciem..... | 11 |
| Ładowanie papieru..... | 11 |
| Ładowanie kopert..... | 13 |
| Ładowanie etykiet..... | 14 |
| Zmiana ustawień papieru..... | 15 |
| Zmiana ustawień papieru (Windows)..... | 15 |
| Aby zmienić ustawienia papieru (OS X)..... | 15 |
| Zmiana ustawień papieru za pomocą Embedded Web Server..... | 16 |
| 4 Drukowanie | 17 |
| Drukowanie z urządzeń przenośnych..... | 17 |
| Drukowanie przy połączeniu z tą samą siecią Wi-Fi..... | 17 |
| Drukowanie bez połączenia z tą samą siecią Wi-Fi (Wi-Fi Direct)..... | 17 |
| Włączanie lub wyłączenie trybu Wi-Fi Direct z poziomu Embedded Web Server..... | 18 |
| Sprawdzanie nazwy lub hasła połączenia Wi-Fi Direct..... | 18 |

| | |
|---------------------------------------------------------------------------------------------------|-----------|
| Drukowanie za pomocą komputera z systemem Windows..... | 18 |
| Drukowanie z komputera Mac..... | 19 |
| 5 Konfiguracja drukarki | 20 |
| Korzystanie z usług sieci Web..... | 20 |
| Konfigurowanie usług sieci Web..... | 20 |
| Aktualizowanie drukarki..... | 20 |
| Drukarka obsługująca zabezpieczenia dynamiczne | 21 |
| Otwieranie oprogramowania drukarki HP (Windows) | 21 |
| Konfiguracja drukarki przy użyciu Embedded Web Server (EWS) | 21 |
| Otwieranie i korzystanie z Embedded Web Server(EWS) | 22 |
| O czym trzeba pamiętać przy uzyskiwaniu dostępu do serwera EWS..... | 22 |
| Otwieranie serwera EWS za pomocą aplikacji HP Smart (iOS, Android oraz Windows 10 i nowszy) | 22 |
| Otwieranie serwera EWS za pomocą adresu IP (połączenie Wi-Fi lub Ethernet) | 23 |
| Otwieranie serwera EWS za pomocą adresu IP (połączenie Wi-Fi Direct) | 23 |
| Otwieranie serwera EWS za pomocą oprogramowania drukarki HP (Windows 7) | 23 |
| Konfiguracja ustawień sieci IP | 23 |
| Wyświetlanie lub zmiana ustawień sieciowych..... | 23 |
| Zmiana nazwy drukarki w sieci..... | 23 |
| Ręczna konfiguracja parametrów IPv4 TCP/IP | 24 |
| Ustalanie lub zmiana hasła systemu za pomocą Embedded Web Server | 24 |
| Zmiana ustawień oszczędzania energii | 24 |
| Ustawianie czasu dla trybu uśpienia..... | 24 |
| Zmiana czasu i ustawień wyłączenia drukarki..... | 24 |
| 6 Materiały eksploatacyjne, akcesoria i podzespoły | 26 |
| Drukarka obsługująca zabezpieczenia dynamiczne | 26 |
| Zamawianie materiałów eksploatacyjnych, akcesoriów i części zamiennych | 27 |
| Zamawianie..... | 27 |
| Materiały eksploatacyjne i akcesoria | 27 |
| Konfiguracja ustawienia zabezpieczeń wkładu z tonerem HP | 28 |
| Włączanie i wyłączanie funkcji reguł dla wkładów..... | 28 |
| Wymiana wkładu z tonerem | 28 |
| Informacje o wkładzie | 28 |
| Wymywanie i wymiana wkładów z tonerem..... | 28 |
| 7 Rozwiązywanie problemów | 31 |
| Pomoc techniczna firmy HP | 31 |
| Kontakt z HP | 31 |
| Rejestracja drukarki | 31 |
| Dodatkowe opcje gwarancyjne..... | 32 |
| Informacje dodatkowe | 32 |
| Drukuj raporty drukarki..... | 32 |
| Drukowanie raportu z poziomu serwera EWS..... | 32 |
| Raporty drukarki | 32 |
| Przywracanie oryginalnych ustawień fabrycznych | 33 |

| | |
|-------------------------------------------------------------------------------------------------|----|
| Przywracanie domyślnych ustawień drukarki za pomocą serwera EWS..... | 34 |
| Przywracanie ustawień sieciowych do wartości domyślnych za pomocą serwera EWS | 34 |
| Niski poziom wkładu | 34 |
| Niski poziom wkładu | 34 |
| Bardzo niski poziom wkładu | 35 |
| Zmiana ustawień poziomu „Bardzo niski” | 35 |
| Zamawianie materiałów eksploatacyjnych..... | 35 |
| Problemy z pobieraniem papieru i błąd pobierania..... | 35 |
| Drukarka nie pobiera papieru..... | 35 |
| Drukarka pobiera kilka arkuszy papieru..... | 36 |
| Drukarka pobiera papier w przekrzywiony sposób | 36 |
| Usuwanie zacięć papieru..... | 36 |
| Wprowadzenie..... | 36 |
| Przed rozpoczęciem..... | 36 |
| Miejsca zacięć papieru..... | 37 |
| Częste lub powtarzające się zacięcia papieru?..... | 37 |
| Usuwanie zacięć z podajnika wejściowego..... | 38 |
| Usuwanie zacięcia papieru przez obszar dostępu do wkładów | 39 |
| Usuwanie zaciętego papieru z tyłu drukarki..... | 42 |
| Poprawianie jakości wydruku..... | 43 |
| Wprowadzenie..... | 43 |
| Drukowanie z innego programu komputerowego..... | 43 |
| Sprawdzenie ustawień rodzaju papieru zadania drukowania..... | 43 |
| Sprawdzanie ustawienia rodzaju papieru w drukarce..... | 43 |
| Sprawdzanie ustawienia rodzaju papieru (Windows) | 43 |
| Sprawdzanie ustawienia rodzaju papieru (OS X) | 44 |
| Sprawdzanie stanu wkładu z tonerem..... | 44 |
| Drukowanie strony czyszczącej..... | 44 |
| Sprawdzanie wizualne wkładu z tonerem..... | 44 |
| Sprawdzanie papieru i środowiska drukowania..... | 45 |
| Krok pierwszy: Użyj papieru zgodnego ze specyfikacjami firmy HP..... | 45 |
| Krok drugi: sprawdź środowisko | 45 |
| Dostosowywanie gęstości druku..... | 45 |
| Rozwiązywanie problemów z jakością wydruku..... | 46 |
| Wprowadzenie..... | 46 |
| Rozwiązywanie problemów z jakością wydruku..... | 46 |
| Rozwiązywanie problemów z siecią bezprzewodową..... | 52 |
| Wprowadzenie..... | 52 |
| Lista kontrolna łączności bezprzewodowej..... | 53 |
| Drukarka nie drukuje po ukończeniu konfiguracji łączności bezprzewodowej..... | 53 |
| Drukarka nie drukuje, a na komputerze zainstalowana jest zaporę innej firmy | 53 |
| Połączenie bezprzewodowe nie działa po przeniesieniu routera bezprzewodowego lub drukarki | 54 |
| Nie można podłączyć większej liczby urządzeń do drukarki bezprzewodowej (Wi-Fi Direct) | 54 |
| Drukarka nie może drukować, gdy komputer korzysta z sieci VPN..... | 54 |
| Sieć nie pojawia się na liście sieci bezprzewodowych..... | 54 |
| Sieć bezprzewodowa nie działa..... | 54 |
| Przeprowadzanie testu diagnostycznego sieci bezprzewodowej | 55 |

| | |
|----------------------------------------------------------------------------------------------------------------------|-----------|
| Metoda pierwsza: przeprowadź test diagnostyczny sieci bezprzewodowej, korzystając z panelu sterowania drukarki | 55 |
| Metoda druga: przeprowadź test diagnostyczny sieci bezprzewodowej, korzystając z EWS | 55 |
| Ograniczanie zakłóceń w sieci bezprzewodowej | 55 |
| Rozwiązywanie problemów z połączeniem Ethernet | 56 |
| Załącznik A Dane techniczne drukarki | 57 |
| Dane techniczne | 57 |
| Wymagania systemowe | 57 |
| Obsługiwane pasma Wi-Fi | 57 |
| Wymiary drukarki | 58 |
| Zużycie energii, specyfikacje elektryczne i poziomy hałasu | 58 |
| Zakres wartości dla warunków roboczych | 58 |
| Ikony ostrzeżeń | 59 |
| Ostrzeżenie dotyczące promieniowania laserowego | 59 |
| Załącznik B Serwis i wsparcie techniczne | 60 |
| Oświadczenie firmy HP o ograniczonej gwarancji | 60 |
| Odrębne postanowienia krajowe | 61 |
| Australia | 61 |
| Nowa Zelandia | 63 |
| Wielka Brytania, Irlandia i Malta | 63 |
| Austria, Belgia, Niemcy i Luksemburg | 64 |
| Belgia, Francja i Luksemburg | 64 |
| Włochy | 65 |
| Hiszpania | 66 |
| Dania | 66 |
| Norwegia | 66 |
| Szwecja | 67 |
| Portugalia | 67 |
| Grecja i Cypr | 67 |
| Węgry | 68 |
| Czechy | 68 |
| Słowacja | 68 |
| Polska | 68 |
| Bułgaria | 69 |
| Rumunia | 69 |
| Belgia i Holandia | 69 |
| Finlandia | 70 |
| Słowenia | 70 |
| Chorwacja | 70 |
| Łotwa | 71 |
| Litwa | 71 |
| Estonia | 71 |
| Rosja | 71 |
| Gwarancja HP Premium Protection Warranty: informacja o ograniczonej gwarancji na kasety z tonerem LaserJet | 72 |

| | |
|------------------------------------------------------------------------------------------------------|-----------|
| Polityka firmy HP dotycząca nieoryginalnych materiałów eksploatacyjnych innych producentów | 72 |
| Witryna HP poświęcona zapobieganiu podrabianiu materiałów eksploatacyjnych..... | 72 |
| dane zapisane we wkładzie z tonerem; | 73 |
| Umowa licencyjna użytkownika końcowego | 73 |
| Usługi gwarancyjne naprawy wykonywanej przez klienta..... | 79 |
| Obsługa klienta..... | 80 |
| Załącznik C Program ochrony środowiska naturalnego..... | 81 |
| Ochrona środowiska | 81 |
| Wytwarzanie ozonu | 81 |
| Pobór mocy..... | 81 |
| Zużycie tonera | 81 |
| Zużycie papieru | 82 |
| Tworzywa sztuczne | 82 |
| Materiały eksploatacyjne do drukarki HP LaserJet..... | 82 |
| Papier | 82 |
| Ograniczenia dotyczące materiałów..... | 82 |
| Pozbywanie się niepotrzebnego sprzętu przez użytkowników (UE i Indie) | 83 |
| Recykling sprzętu elektronicznego | 83 |
| Informacje na temat recyklingu sprzętu (Brazylia)..... | 83 |
| Substancje chemiczne..... | 83 |
| Dane dotyczące mocy produktu zgodnie z rozporządzeniem Komisji Europejskiej 1275/2008 | 84 |
| SEPA Ecolabel: informacja dla użytkowników (Chiny) | 84 |
| Rozporządzenie w sprawie stosowania chińskich etykiet energetycznych na drukarkach i kopiarkach..... | 84 |
| Oświadczenie dotyczące substancji niebezpiecznych (Indie) | 84 |
| Dyrektywa WEEE (Turcja) | 85 |
| Tabela niebezpiecznych substancji/elementów i ich zawartości (Chiny)..... | 85 |
| karty danych bezpieczeństwa materiałów (MSDS) | 85 |
| EPEAT | 86 |
| Deklaracja wystąpienia oznaczenia substancji podlegających ograniczeniom (Tajwan) | 86 |
| Pozostałe informacje..... | 87 |
| Załącznik D Informacje prawne | 88 |
| Oświadczenia prawne | 88 |
| Informacja prawna dla UE i Wielkiej Brytanii..... | 88 |
| Prawne numery modeli..... | 88 |
| Przepisy FCC..... | 89 |
| Kanada – oświadczenie w sprawie zgodności z przepisami ICES-003 organizacji Industry Canada | 89 |
| Instrukcje dotyczące przewodu zasilającego | 90 |
| Bezpieczeństwo urządzeń laserowych | 90 |
| Oświadczenia w sprawie bezpieczeństwa dla Finlandii..... | 90 |

| | |
|--------------------------------------------------------------------------------------------------------------|----|
| Oświadczenie GS (Niemcy) | 91 |
| Warunki gwarancji dotyczące krajów nordyckich (Dania, Finlandia, Norwegia, Szwecja) | 91 |
| Oświadczenie w sprawie zgodności dla krajów Eurazji (Armenia, Białoruś, Kazachstan, Kirgistan i Rosja) | 91 |
| Производитель и дата производства | 91 |
| Өндүрүші және өндүрү мерзімі | 92 |
| Местные представители | 92 |
| Жергілікті өкілдіктері..... | 92 |
| Informacje o sieci bezprzewodowej..... | 92 |
| Oświadczenie dotyczące zgodności z normami FCC – Stany Zjednoczone..... | 92 |
| Oświadczenie (Australia)..... | 93 |
| Oświadczenie dotyczące Białorusi | 93 |
| Oświadczenie o standardzie ANATEL (Brazylia) | 93 |
| Oświadczenia dla Kanady | 93 |
| Oświadczenia CMIIT Wireless dotyczące Chin..... | 93 |
| Oświadczenie (Korea) | 93 |
| Oświadczenie dotyczące Tajwanu (język chiński tradycyjny) | 94 |
| Produkty działające z częstotliwością 5 GHz – Industry of Canada..... | 94 |
| Oświadczenie NCC dotyczące Tajwanu (dotyczy tylko częstotliwości 5 GHz) | 94 |
| Ekspozycja na promieniowanie fal radiowych (Kanada)..... | 94 |
| Informacja prawna dla Europy | 95 |
| Informacje dotyczące użytku w Rosji..... | 95 |
| Oświadczenie (Meksyk) | 95 |
| Oświadczenie dotyczące Tajlandii | 95 |
| Vietnam Telecom..... | 95 |
| Drukarka obsługująca zabezpieczenia dynamiczne | 95 |

1 Rozpoczęcie pracy

Ta część jest poświęcona podzespołom drukarki, funkcjom panelu sterowania oraz innym funkcjom urządzenia.

Widoki drukarki

Ten temat jest poświęcony wyglądowi drukarki z przodu i z tyłu, funkcjom panelu sterowania oraz aplikacji HP Smart.

Widok z przodu drukarki



Tabela 1-1 Widok z przodu drukarki

| Funkcja | Opis |
|---------|------------------------------------|
| 1 | Panel sterowania |
| 2 | Zasobnik wyjściowy |
| 3 | Pokrywa dostępu do wkładów |
| 4 | Przedłużenie zasobnika wyjściowego |
| 5 | Podajnik wejściowy |

Widok z tyłu drukarki

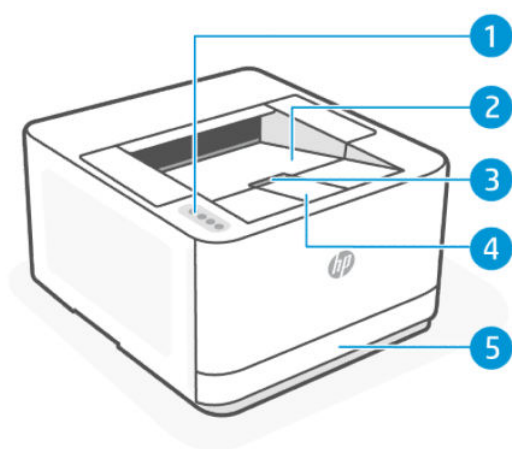

Tabela 1-2 Widok z tyłu drukarki

| Funkcja | Opis |
|---------|------------------------------------------------------------------------------------------|
| 1 | Tyłny port USB UWAGA: W razie potrzeby zdejmij etykietę zasłaniającą port USB. |
| 2 | Port Ethernet |
| 3 | Gniazdo zasilania |
| 4 | Tylne drzwiczki |
| 5 | Gniazdo zabezpieczeń |

Panel sterowania

Ten temat jest poświęcony funkcjom panelu sterowania drukarki.

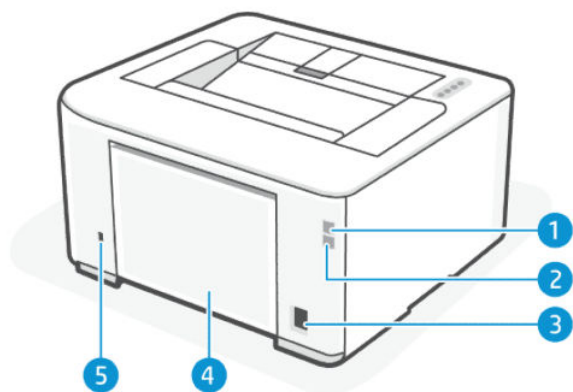
Poniższa tabela zawiera opisy przycisków i wskaźników drukarki na panelu sterowania dla modeli drukarek Duplex Network / Duplex Wireless (dn/dw). Więcej informacji: [Interpretowanie wskaźników panelu sterowania](#).









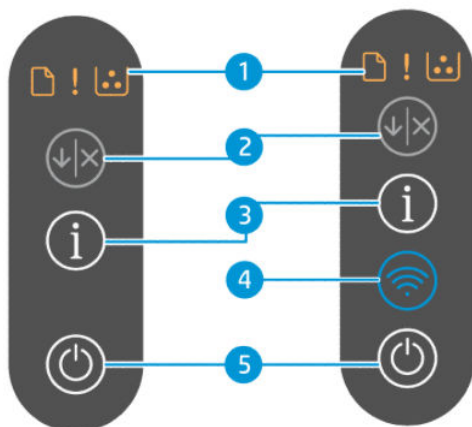

Tabela 1-3 Panel sterowania



| Funkcja | Przyciski/wskaźniki | Opis |
|---------|-------------------------------------------------------------------------------------------------------------------------------------------------------------------------------------------------------------------------------------------------------------|------------------------------------------------------------------------------------------------------------------------------------------------------------------------------------------------------------------------------------------------------------------------------------------------------------------------------------------------------------------------------------------------------------------------------------------------------------------------------------------------------------------------------------------------------------------------------------------------|
| 1 |    | <p>Wskaźnik Papier</p> <p>Świecący wskaźnik sygnalizuje, że w drukarce mogło zabraknąć papieru. Miganie wskaźnika sygnalizuje, że mogło wystąpić zacięcie lub błąd papieru.</p> <p>Wskaźnik Uwaga</p> <p>Wskaźnik zapala się lub miga, gdy drukarka wymaga uwagi. Aby uzyskać szczegółowe informacje, patrz Wskaźnik Uwaga.</p> <p>Wskaźnik Wkład</p> <p>Świecący wskaźnik sygnalizuje, że we wkładzie może kończyć się toner. Miganie wskaźnika sygnalizuje, że poziom tonera we wkładzie może być bardzo niski lub mógł wystąpić problem z wkładem.</p> |
| 2 |  | <p>Przycisk Wznów/anuluj</p> <p>Ten przycisk ma dwie funkcje:</p> <ul style="list-style-type: none"> • Wznów: naciśnij przycisk, aby wznowić drukowanie po załadowaniu papieru lub usunięciu błędu. • Anuluj: naciśnij przycisk, aby zatrzymać lub anulować drukowanie w toku. |
| 3 |  | <p>Przycisk Informacje</p> <p>Naciśnij przycisk, aby wydrukować podsumowanie ustawień i stanu drukarki.</p> <p>Jeśli przycisk miga podczas konfigurowania sieci bezprzewodowej, naciśnij go, aby przeprowadzić autoryzację.</p> |
| 4 |  | <p>Przycisk Wi-Fi</p> <ul style="list-style-type: none"> • Naciśnij przycisk, aby włączyć lub wyłączyć funkcje sieci bezprzewodowej drukarki. Aby uzyskać szczegółowe informacje, patrz Wskaźnik Wi-Fi (modele z obsługą sieci bezprzewodowej). • Naciśnij i przytrzymaj przycisk przez co najmniej 3 s, aby skonfigurować połączenie WPS. |
| 5 |  | <p>Przycisk zasilania</p> <p>Naciśnij przycisk, aby włączyć lub wyłączyć drukarkę.</p> |

Interpretowanie wskaźników panelu sterowania

Ten temat jest poświęcony wskaźnikom na panelu sterowania drukarki.

Wskaźnik Uwaga

Tabela 1-4 Wskaźnik Uwaga

| Stan | Opis |
|---------------------------------------------------------------------------------------------------------------------------------------------------------------------------------------------------|------------------------------------------------------------------------------------------------------------------------------------------------------------------------------------------------------------------------------------------------------------------------------------------------------------------------------------------------------------------------------------------------------------------------------------------------------------|
| Wskaźnik Zasilanie i wskaźnik Uwaga migają.  | <ul style="list-style-type: none">Drukarka wykonuje zadanie. Nie są wymagane żadne czynności.Jeśli oba wskaźniki migają bardzo szybko, może to oznaczać, że pokrywy drukarki są otwarte. Sprawdź, czy pokrywa dostępu do wkładów i tylne drzwiczki są prawidłowo zamknięte. |
| Papier i wskaźnik Uwaga migają, a wskaźnik Wkład świeci.  | Mogło dojść do zacięcia papieru. Naciśnij przycisk Wznów/Anuluj  , aby anulować drukowanie, a następnie usuń zacięcie. Patrz Usuwanie zacięć papieru . |
| Papier i wskaźnik Uwaga świecą.  | Być może w drukarce zabrakło papieru. Załaduj papier, aby kontynuować drukowanie. Patrz Ładowanie papieru . |
| Papier i wskaźnik Uwaga migają.  | Mógł wystąpić błąd papieru. Jeśli wysyłane jest zadanie w trybie ręcznego dupleksu, włóż papier i naciśnij przycisk Wznów/Anuluj  , aby kontynuować drukowanie. |
| Uwaga i wskaźnik Wkład świecą.  | Możliwe, że we wkładzie kończy się toner. Naciśnij przycisk Wznów/Anuluj  , aby kontynuować drukowanie. |
| Uwaga i wskaźnik Wkład migają.  | Mogła wystąpić jedna z poniższych sytuacji. <ul style="list-style-type: none">Poziom tonera we wkładzie jest bardzo niski.Wystąpiły inne problemy z wkładem, np. wkład jest niezgodny. Naciśnij  przycisk Wznów/Anuluj, aby anulować drukowanie, a następnie ponownie włóż lub wymień wkład. Patrz Wymiana wkładu z tonerem . |
| Wskaźnik Zasilanie , wskaźnik Papier , wskaźnik Uwaga i wskaźnik Wkład migają.  | Wystąpił problem z drukarką. Wyłącz drukarkę, odczekaj 30 sek., a następnie włącz ją ponownie. Odwiedź stronę hp.com/support , jeśli problem nadal występuje. |

Wskaźnik Wi-Fi (modele z obsługą sieci bezprzewodowej)



 **WSKAZÓWKA:** Podręcznik szybkiego startu komunikacji bezprzewodowej zawiera instrukcje szczegółowe dotyczące konfigurowanie połączenia bezprzewodowego. Aby wydrukować podręcznik, naciśnij jednocześnie przycisk Wi-Fi  oraz przycisk Informacje  i przytrzymaj je przez 3 s.

Tabela 1-5 Wskaźnik Wi-Fi











| Stan | Opis |
|----------------------------------------------------------------------------------------------------------------------------------------------------------------------------------|---------------------------------------------------------------------------------------------------------------------------------------------------------------------------------------------------------------------------------------------------------------------------------------------------------------------------------------------------------------------------------------------------------------------------------------------------------------------|
| <p>Wył.</p>  | <p>Funkcja komunikacji bezprzewodowej w drukarce jest wyłączona. Aby włączyć komunikację bezprzewodową, naciśnij przycisk Wi-Fi .</p> <p>Aby podłączyć drukarkę do sieci Wi-Fi, patrz Podłączanie drukarki do sieci Wi-Fi za pomocą oprogramowania HP lub Podłączanie drukarki do sieci Wi-Fi za pomocą funkcji Wi-Fi Protected Setup (WPS).</p> |
| <p>Wł.</p>  | <p>Łączność Wi-Fi jest skonfigurowana, a drukarka jest podłączona do sieci.</p> |
| <p>Wskaźnik Wi-Fi miga, a wskaźnik Uwaga świeci.</p>  | <ul style="list-style-type: none"> • Łączność Wi-Fi jest skonfigurowana, a drukarka nie jest podłączona do sieci. Drukarka próbuje połączyć się z siecią bezprzewodową. • Łączność Wi-Fi jest skonfigurowana, a drukarka nie jest podłączona do sieci. Drukarka została odłączona od sieci. |
| <p>Wskaźnik Wi-Fi miga szybko przez 3 s, a następnie wraca do poprzedniego stanu.</p>  | <p>Funkcja komunikacji bezprzewodowej drukarki jest zajęta, wyłączona lub nie odpowiada. Zmień ustawienia komunikacji bezprzewodowej.</p> |
| <p>Wskaźnik Wi-Fi i wskaźnik Uwaga migają.</p>  | <p>Mógł wystąpić błąd sieci Wi-Fi.</p> |
| <p>Wskaźnik Wi-Fi świeci, a wskaźnik Informacje miga.</p>  | <p>Wykryto żądanie naciśnięcia przycisku Wi-Fi Direct.</p> |
| <p>Wskaźnik Wi-Fi miga szybko przez 3 s, a wskaźnik Uwaga miga.</p>  | <p>Osiągnięto maksymalną liczbę prób połączenia z Wi-Fi Direct.</p> |

Tabela 1-5 Wskaźnik Wi-Fi (ciąg dalszy)

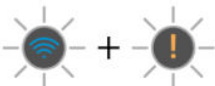
| Stan | Opis |
|-----------------------------------------------------------------------------------|----------------------------------------------------------------------------------------------------------------------------------------------------------------------------------------------------------------------------|
| Wskaźnik Wi-Fi miga szybko przez 3 s, a wskaźnik Informacje miga. | Przekroczono czas próby połączenia z Wi-Fi Direct za pomocą naciśnięcia przycisku lub kodu PIN. |
|  | |
| Wskaźnik Wi-Fi miga. | Drukarka jest w jednym z następujących trybów konfiguracji. <ul style="list-style-type: none"> • W trybie automatycznego połączenia bezprzewodowego (AWC). • W trybie Wi-Fi Protected Setup (WPS). |
|  | |
| Wskaźnik Wi-Fi miga szybko, a wskaźnik Uwaga miga. | Wystąpił błąd lub podczas korzystania z WPS wykryto nakładające się sesje. |
|  | |
| Wskaźnik Wi-Fi miga szybko przez 3 s. | Nieudana próba połączenia bezprzewodowego WPS. |
|  | |

Używanie aplikacji HP Smart do drukowania, skanowania i zarządzania

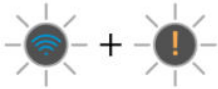
Aplikacja HP Smart ułatwia wykonywanie różnych zadań związanych z drukarką, w tym następujących:

 **UWAGA:** Skonfiguruj / podłącz do Internetu drukarkę za pomocą panelu sterowania lub oprogramowania HP. Oprogramowanie HP można pobrać na komputer z systemem Windows lub Mac ze strony hpsmart.com/setup.

- Drukowanie i skanowanie dokumentów i zdjęć
- Udostępnianie dokumentów za pośrednictwem poczty e-mail i innych aplikacji
- Zarządzanie ustawieniami drukarki, sprawdzanie jej stanu, drukowanie raportów i zamawianie materiałów eksploatacyjnych

 **UWAGA:**

- HP Smart jest obsługiwana na urządzeniach mobilnych i komputerach z systemem iOS, Android, Windows 10 i nowszym oraz macOS (w wersji 10.14, 10.15, 11.0 i 12).
- Aplikacja HP Smart może nie być dostępna we wszystkich językach. W niektórych modelach drukarek pewne opcje mogą być niedostępne.

Instalacja i otwieranie aplikacji HP Smart

Wykonaj poniższe czynności, aby zainstalować i otworzyć aplikację HP Smart, nawiązać połączenie z drukarką i zacząć korzystać z aplikacji.

1. Pobierz aplikację HP Smart i zainstaluj na urządzeniu.

 **UWAGA:**

- **iOS, Android, Windows 10 i nowszy oraz macOS:** aplikację HP Smart można pobrać z odpowiedniego sklepu z aplikacjami dla danego urządzenia.
-
2. Po zainstalowaniu otwórz aplikację HP Smart.
 - **iOS/Android:** na pulpicie urządzenia mobilnego lub w menu aplikacji dotknij opcji HP Smart.
 - **Windows 10 i nowszy:** na pulpicie komputera kliknij przycisk **Start**, a następnie wybierz aplikację **HP Smart** z listy aplikacji.
 - **macOS:** w menu Launchpad wybierz opcję HP Smart.
 3. Zaloguj się do aplikacji HP Smart za pomocą konta HP utworzonego podczas konfiguracji. Patrz [Podłączanie drukarki do sieci Wi-Fi za pomocą oprogramowania HP](#).

Dowiedz się więcej o aplikacji HP Smart

Aby dowiedzieć się, jak nawiązać połączenie, drukować i skanować za pomocą aplikacji HP Smart, odwiedź odpowiednią stronę internetową dla posiadanego urządzenia:

- **iOS/iPadOS/Android:** www.hp.com/go/hpsmart-help
- **Windows 10 i nowszy:** www.hp.com/go/hpsmartwin-help
- **macOS:** www.hp.com/go/hpsmartmac-help

2 Podłączanie drukarki

Ta część jest poświęcona sposobom podłączania drukarki.

Podłączanie drukarki do sieci Wi-Fi za pomocą oprogramowania HP

Zainstaluj oprogramowanie HP na komputerze i użyj go do skonfigurowania lub podłączenia drukarki do sieci Wi-Fi.

 **UWAGA:** Niniejsza sekcja dotyczy wyłącznie drukarek bezprzewodowych.

Informacje na temat oprogramowania HP, w tym, skąd je pobrać, można znaleźć na stronie hpsmart.com/setup.

1. Upewnij się, że komputer jest podłączony do tej samej sieci Wi-Fi, do której będzie podłączona drukarka.
2. Włącz połączenie Wi-Fi drukarki. Aby uzyskać więcej informacji na temat stanu połączenia bezprzewodowego, patrz [Zmiana ustawień sieci bezprzewodowej](#).
3. Jeśli drukarka nie działa już w trybie konfiguracji sieci bezprzewodowej, przywróć ustawienia sieciowe drukarki. Patrz [Przywracanie oryginalnych ustawień fabrycznych](#).
4. Pobierz i uruchom oprogramowanie HP ze strony hpsmart.com/setup na urządzeniu.
5. Znajdź drukarkę w oprogramowaniu HP i kliknij **Kontynuuj**.
6. Postępuj zgodnie z instrukcjami wyświetlanymi na ekranie, aby podłączyć drukarkę do sieci Wi-Fi.
7. Po podłączeniu drukarki do sieci Wi-Fi postępuj zgodnie z instrukcjami dotyczącymi ustawień serwera proxy i aktualizacji oprogramowania sprzętowego.
8. Po wyświetleniu monitu na stronie oprogramowania HP kliknij **Drukuj kod parowania**, aby wydrukować kod parowania.
9. Kliknij **Launch Portal** w oprogramowaniu HP, aby odwiedzić stronę hpsmart.com/connect.
10. Postępuj zgodnie z instrukcjami na portalu, aby utworzyć konto / zalogować się i podłączyć drukarkę do konta.

Podłączanie drukarki do sieci Wi-Fi za pomocą funkcji Wi-Fi Protected Setup (WPS)

Ten temat jest poświęcony podłączaniu drukarki do sieci Wi-Fi za pomocą funkcji WPS.

 **UWAGA:** Niniejsza sekcja dotyczy wyłącznie drukarek bezprzewodowych.

Jeśli router ma przycisk WPS, można użyć metody konfiguracji bezprzewodowej. Jeśli router nie ma tego przycisku, zaleca się podłączenie drukarki za pomocą oprogramowania HP. Patrz [Podłączanie drukarki do sieci Wi-Fi za pomocą oprogramowania HP](#).

1. Upewnij się, że router i drukarka nie są zbyt daleko od siebie.

2. Naciśnij i przytrzymaj przycisk Wi-Fi  przez co najmniej 3 s, aby uruchomić funkcję WPS.

Wskaźnik Wi-Fi miga.

3. Naciśnij przycisk WPS na routerze.

 **UWAGA:**

- Przycisk WPS na routerze należy nacisnąć w ciągu 2 minut.
- Po pomyślnym połączeniu drukarki wskaźnik Wi-Fi przestanie migać i będzie świecić w sposób ciągły (wszystkie modele z obsługą sieci bezprzewodowej). Patrz [Panel sterowania](#).

4. Postępuj zgodnie z instrukcjami na wyświetlaczu, aby zakończyć instalację.

 **UWAGA:** Gdy drukarka pozostaje przez dłuższy czas w trybie oczekiwania, może zostać wyświetlony monit o wprowadzenie numeru PIN, który jest dostępny na etykiecie w obszarze dostępu do wkładów. Patrz [O czym trzeba pamiętać przy uzyskiwaniu dostępu do serwera EWS](#).

Podłączanie drukarki do sieci Ethernet

Ten temat jest poświęcony podłączeniu drukarki do sieci przewodowej.

Jeśli sieć Ethernet nie jest połączona z Internetem, połącz drukarkę bezprzewodowo z oprogramowaniem HP. Patrz [Podłączanie drukarki do sieci Wi-Fi za pomocą oprogramowania HP](#).

1. Upewnij się, że komputer jest podłączony do routera.
2. Podłącz drukarkę do routera za pomocą kabla Ethernet. (Kabel Ethernet sprzedawany osobno).

 **UWAGA:**

- Po podłączeniu kabla Ethernet połączenie Wi-Fi zostaje automatycznie wyłączone.
- Aby podłączyć drukarkę bezprzewodowo, odłącz kabel Ethernet i podłącz drukarkę do sieci bezprzewodowej za pomocą oprogramowania HP. Patrz [Podłączanie drukarki do sieci Wi-Fi za pomocą oprogramowania HP](#).

3. Znajdź drukarkę w oprogramowaniu HP i kliknij **Kontynuuj**. Postępuj zgodnie z instrukcjami wyświetlanymi na ekranie, aby dodać drukarkę do sieci.
4. Kliknij **Launch Portal**, aby odwiedzić stronę hpsmart.com/connect.
5. Postępuj zgodnie z instrukcjami na portalu, aby utworzyć konto / zalogować się i podłączyć drukarkę do konta.

Podłączanie drukarki za pomocą kabla USB

1. W razie potrzeby odklej etykietę zakrywającą port USB z tyłu drukarki.
2. Podłącz drukarkę do komputera za pomocą kabla USB.
3. Znajdź drukarkę w oprogramowaniu HP i kliknij **Kontynuuj**. Postępuj zgodnie z instrukcjami wyświetlanymi na ekranie, aby dodać drukarkę do sieci.

Zmiana ustawień sieci bezprzewodowej

Można skonfigurować połączenie bezprzewodowe drukarki i zarządzać nim. Obejmuje to drukowanie informacji o ustawieniach sieciowych, włączanie lub wyłączanie funkcji komunikacji bezprzewodowej oraz zmienianie ustawień komunikacji bezprzewodowej.

Włączanie i wyłączanie funkcji sieci bezprzewodowej drukarki

Naciśnij przycisk Wi-Fi , aby włączyć lub wyłączyć funkcje sieci bezprzewodowej drukarki.

Przywracanie ustawień sieciowych do wartości domyślnych

Na panelu sterowania drukarki naciśnij jednocześnie przycisk Informacje  oraz przycisk Wznów/

Anuluj  i przytrzymaj je przez 5 s.

 **UWAGA:** Podłącz drukarkę bezprzewodowo za pomocą oprogramowania HP.

Zmiana typu połączenia

Ten temat jest poświęcony zmianie sposobu podłączenia drukarki.

Zmiana połączenia USB na bezprzewodowe (Windows 7 / Windows 10 i nowszy / macOS)

1. Odtłącz kabel USB od drukarki.
2. Upewnij się, że komputer lub urządzenie mobilne jest podłączone do sieci Wi-Fi i włączona jest łączność Bluetooth.
3. Upewnij się, że komunikacja Wi-Fi drukarki jest włączona. Patrz [Zmiana ustawień sieci bezprzewodowej](#).
4. Przełącz drukarkę w tryb konfiguracji sieci bezprzewodowej, przywracając ustawienia sieciowe drukarki. Patrz [Przywracanie oryginalnych ustawień fabrycznych](#).
5. Znajdź drukarkę w oprogramowaniu HP i kliknij **Kontynuuj**. Postępuj zgodnie z instrukcjami, aby dodać drukarkę do sieci.
6. Po wyświetleniu monitu kliknij **Launch Portal**, aby odwiedzić stronę hpsmart.com/connect.
7. Postępuj zgodnie z instrukcjami na portalu, aby utworzyć konto / zalogować się i podłączyć drukarkę do konta.

Zmiana połączenia bezprzewodowego na USB (Windows/macOS)

1. W razie potrzeby odklej etykietę zakrywającą port USB z tyłu drukarki.
2. Podłącz drukarkę do komputera za pomocą kabla USB.
3. Znajdź drukarkę w oprogramowaniu HP i kliknij **Kontynuuj**. Postępuj zgodnie z instrukcjami, aby dodać drukarkę do sieci.

3 Ładowanie materiałów

Ta część jest poświęcona ładowaniu różnych nośników do drukarki.

Przed rozpoczęciem

UWAGA:

- Aby chronić drukarkę i uniknąć problemów z drukowaniem, przed rozpoczęciem drukowania należy wybrać odpowiednie ustawienia papieru w oprogramowaniu HP.
- Pojemność podajnika i listę obsługiwanych rozmiarów papieru można znaleźć na stronie hp.com/support. Wybierz kraj/region zamieszkania i język, odszukaj swoją drukarkę, kliknij **Informacje o produkcie**, a następnie sprawdź specyfikacje posiadanej drukarki.

Unikanie zacięć papieru:

- Nigdy nie dodawaj ani nie wyjmuj papieru z podajnika wejściowego w czasie drukowania.
- Wyjmij papier z podajnika wejściowego, jeśli jest innego typu lub ma inny rozmiar niż papier, który chcesz załadować.
- Podczas wkładania papieru do podajnika nie kartkuj stosu.
- Używaj papieru, który nie jest pognieciony, załamany ani zniszczony.
- Używaj tylko jednego formatu papieru. Na przykład nie umieszczaj papieru formatu A5 na wierzchu papieru formatu A4.
- Wyrównaj stos papieru i dopasuj prowadnice papieru, tak aby nie doszło do ustawienia pod skosem ani przekrzywienia papieru podczas drukowania.

Ładowanie papieru

Ten temat jest poświęcony ładowaniu papieru do podajnika wejściowego.

1. Otwórz podajnik wejściowy.

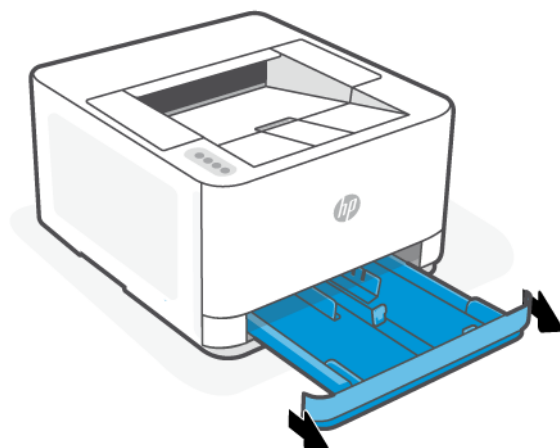

2. W przypadku ładowania papieru formatu Legal lub dłuższego naciśnij przycisk w pobliżu przedniej prawej części podajnika, aby wysunąć podajnik wejściowy.

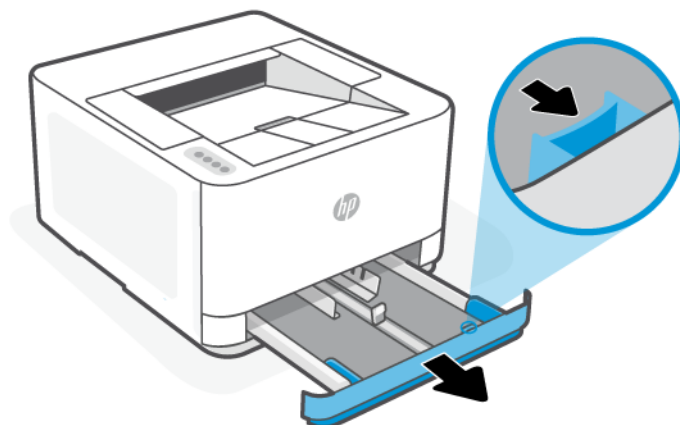

3. Naciśnij i przytrzymaj przycisk na jednej z prowadnic szerokości papieru, a następnie przesunij prowadnice do krawędzi podajnika wejściowego. Wykonaj te same czynności dla prowadnicy długości papieru.

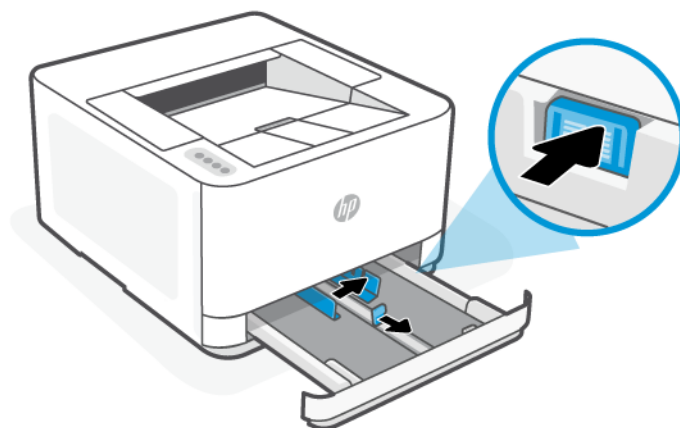

4. Włóż papier w orientacji pionowej, stroną do druku skierowaną w górę.



Stos papieru powinien być wyrównany do odpowiednich linii rozmiaru papieru widocznych w podajniku. Upewnij się również, że stos papieru nie przekracza oznaczenia wysokości stosu w podajniku.

5. Ustaw prowadnice szerokości i długości papieru, tak aby dotykały krawędzi stosu.

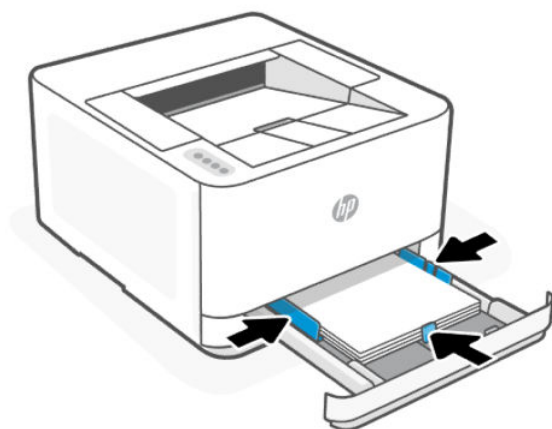

6. Zamknij podajnik wejściowy.



7. Otwórz przedłużenie zasobnika wyjściowego.



Ładowanie kopert

Ten temat jest poświęcony ładowaniu kopert do podajnika wejściowego.

1. Otwórz podajnik wejściowy.
2. Przesuń prowadnice papieru w kierunku krawędzi podajnika wejściowego.
3. Włóż koperty w orientacji pionowej, stroną do druku skierowaną w górę.

Stos kopert powinien być wyrównany do odpowiednich linii rozmiaru papieru widocznych w podajniku. Upewnij się również, że stos kopert nie przekracza oznaczenia wysokości stosu w podajniku.

4. Ustaw prowadnice papieru, tak aby dotykały krawędzi stosu kopert.

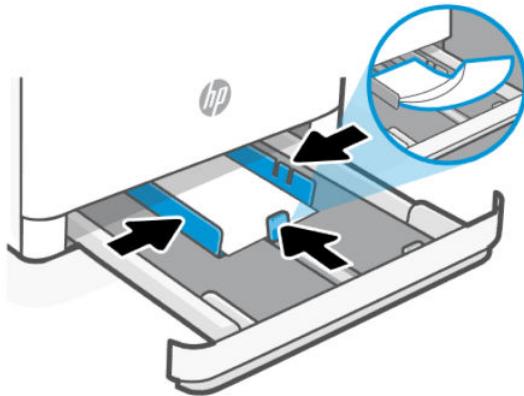

5. Zamknij podajnik wejściowy.
6. Otwórz przedłużenie zasobnika wyjściowego.



Ładowanie etykiet

Ten temat jest poświęcony ładowaniu etykiet do podajnika wejściowego.

1. Otwórz podajnik wejściowy.
2. Wyjmij cały papier z podajnika wejściowego.
3. Przesuń prowadnice papieru w kierunku krawędzi podajnika wejściowego.
4. Włóż arkusz etykiet w orientacji pionowej, stroną do druku skierowaną w górę.

5. Ustaw prowadnice szerokości papieru, tak aby dotykały krawędzi arkusza etykiet.

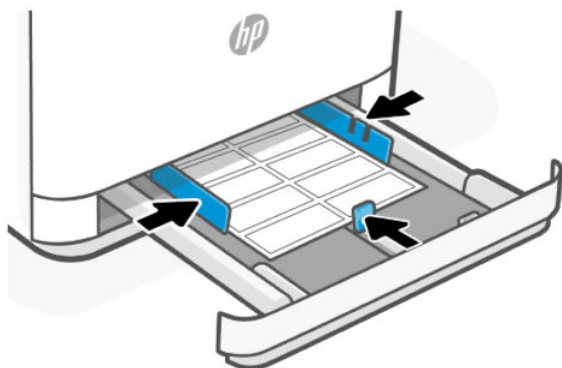

6. Zamknij podajnik wejściowy.
7. Otwórz przedłużenie zasobnika wyjściowego.



Zmiana ustawień papieru

Po wyświetleniu monitu podczas ładowania papieru należy zmienić ustawienia papieru w panelu sterowania drukarki lub w oprogramowaniu HP zgodnie z używanym papierem.

Zmiana ustawień papieru (Windows)

1. Kliknij opcję **Drukuj** w programie.
2. Wybierz drukarkę, a następnie kliknij przycisk **Ustaw preferencje**.
3. Zmień format i rodzaj papieru, tak aby były zgodne z papierem załadowanym do podajnika wejściowego.
4. Upewnij się, że prowadnice papieru są prawidłowo ustawione dla danego rozmiaru papieru.

Aby zmienić ustawienia papieru (OS X)

1. Kliknij menu **Plik**, a następnie kliknij opcję **Drukuj**.

2. Wybierz drukarkę w menu **Drukarka**.
3. Zmień format i rodzaj papieru, tak aby były zgodne z papierem załadowanym do podajnika wejściowego.
4. Upewnij się, że prowadnice papieru są prawidłowo ustawione dla danego rozmiaru papieru.

Zmiana ustawień papieru za pomocą Embedded Web Server

1. Otwórz serwer EWS. Patrz [Konfiguracja drukarki przy użyciu Embedded Web Server \(EWS\)](#).
2. Kliknij kartę **Ustawienia**.
3. W menu po lewej stronie kliknij **Preferencje**.
4. Kliknij **Zarządzanie zasobnikiem i papierem**, a następnie dokonaj niezbędnych zmian.
5. Kliknij przycisk **Zastosuj**.

4 Drukowanie

Ta część jest poświęcona drukowaniu przy użyciu różnych urządzeń.

Aby chronić drukarkę i uniknąć problemów z drukowaniem, przed rozpoczęciem drukowania należy wybrać odpowiednie ustawienia papieru w oprogramowaniu HP.

UWAGA:

- Aby zapewnić wydajne drukowanie, w razie potrzeby w niektórych warunkach otoczenia drukarka może automatycznie przejść w tryb stygnięcia. Jeśli drukarka stygnie, drukowanie może zostać wstrzymane na kilka minut. Odpowiedni komunikat pojawi się również w panelu sterowania drukarki, w oprogramowaniu drukarki lub w aplikacji HP Smart.
 - Przed rozpoczęciem drukowania dokumentów należy upewnić się, że do podajnika wejściowego załadowano papier, a przedłużenie zasobnika wyjściowego jest otwarte. Aby uzyskać szczegółowe informacje, patrz [Ładowanie papieru](#).
-

Drukowanie z urządzeń przenośnych

Ten temat jest poświęcony drukowaniu przy użyciu urządzeń mobilnych.

Aplikacji HP Smart można użyć do drukowania dokumentów i zdjęć, które zostały zaimportowane lub utworzone w aplikacji. Patrz [Używanie aplikacji HP Smart do drukowania, skanowania i zarządzania](#).

Można także drukować bezpośrednio z urządzeń mobilnych za pomocą funkcji AirPrint (iOS) lub dodatku HP Print Service Plugin (Android):

- **iOS:** urządzenia z systemem iOS w wersji 4.2 lub nowszej mają już zainstalowaną funkcję AirPrint.
- **Android:** można pobrać dodatek HP Print Service Plugin ze sklepu Google Play Store lub innego ulubionego sklepu z aplikacjami, a następnie włączyć go na urządzeniu.

 **UWAGA:** Użytkownik może drukować za pomocą aplikacji HP Smart lub AirPrint / HP Print Service Plugin, gdy urządzenie mobilne jest połączone z tą samą siecią co drukarka lub z inną siecią (przy korzystaniu z funkcji Wi-Fi Direct).

Drukowanie przy połączeniu z tą samą siecią Wi-Fi

Dokumenty i zdjęcia można drukować z urządzenia mobilnego połączonego z tą samą siecią Wi-Fi co drukarka.

Aby uzyskać więcej informacji o drukowaniu z urządzeń mobilnych, odwiedź stronę www.hp.com/go/mobileprinting.

 **UWAGA:** Upewnij się, że urządzenie mobilne i drukarka są połączone do tej samej sieci Wi-Fi. Patrz [Podłączanie drukarki do sieci Wi-Fi za pomocą oprogramowania HP](#).

Drukowanie bez połączenia z tą samą siecią Wi-Fi (Wi-Fi Direct)



Za pomocą funkcji Wi-Fi Direct komputer lub urządzenie mobilne można połączyć bezprzewodowo z drukarką bezpośrednio – bez podłączania komputera lub urządzenia mobilnego do istniejącej sieci bezprzewodowej.

Aby uzyskać więcej informacji o funkcji Wi-Fi Direct, odwiedź stronę www.hp.com/go/wifidirectprinting.

UWAGA:

- Sprawdź, czy funkcja Wi-Fi Direct w drukarce jest włączona. W celu sprawdzenia otwórz serwer EWS (patrz [Konfiguracja drukarki przy użyciu Embedded Web Server \(EWS\)](#)), kliknij kartę **Sieć**, a następnie wybierz opcję **Wi-Fi Direct**.
- Za pomocą funkcji Wi-Fi Direct z drukarką można połączyć maksymalnie 5 komputerów i urządzeń mobilnych.

WSKAZÓWKA:



- Aby sprawdzić nazwę lub hasło połączenia Wi-Fi Direct, patrz [Sprawdzanie nazwy lub hasła połączenia Wi-Fi Direct](#).
- Po włączeniu funkcji Wi-Fi direct po raz pierwszy drukarka automatycznie wydrukuje przewodnik po funkcji Wi-Fi Direct. Przewodnik zawiera instrukcje konfiguracji i użytkowania funkcji Wi-Fi Direct. Można również jednocześnie nacisnąć przycisk Wi-Fi  oraz przycisk Informacje  i przytrzymać je przez 3 s, aby wydrukować ten przewodnik. Przewodnik ten może nie być dostępny we wszystkich językach.

Włączanie lub wyłączenie trybu Wi-Fi Direct z poziomu Embedded Web Server

1. Otwórz stronę główną drukarki (Embedded Web Server, EWS). Patrz [Konfiguracja drukarki przy użyciu Embedded Web Server \(EWS\)](#).
2. Kliknij kartę **Sieć**.
3. W menu po lewej stronie kliknij **Wi-Fi Direct**.
4. Kliknij **Wi-Fi Direct**, a następnie zmień ustawienia.
5. Kliknij przycisk **Zastosuj**.

Sprawdzanie nazwy lub hasła połączenia Wi-Fi Direct

Wydrukuj stronę konfiguracji sieci.

Na panelu sterowania drukarki naciśnij jednocześnie przycisk Wi-Fi  i przycisk Wznów/Anuluj .

Drukowanie za pomocą komputera z systemem Windows

1. Upewnij się, że aplikacja HP Smart jest zainstalowana i że dodano do niej drukarkę. Patrz [Używanie aplikacji HP Smart do drukowania, skanowania i zarządzania](#).
2. Otwórz dokument, który chcesz wydrukować.
3. Z menu **Plik** w używanym programie wybierz opcję **Drukuj**.
4. Kliknij przycisk otwierający okno dialogowe **Właściwości**.
W zależności od programu przycisk ten może nazywać się **Właściwości**, **Opcje**, **Ustawienia** lub **Preferencje**.
5. Sprawdź, czy drukarka jest wybrana.

6. W razie potrzeby zmień ustawienia drukowania i kliknij przycisk **OK**.
7. Kliknij przycisk **Drukuj** lub **OK**, aby wydrukować zadanie.

Drukowanie z komputera Mac

1. Upewnij się, że aplikacja HP Smart jest zainstalowana i że dodano do niej drukarkę. Patrz [Używanie aplikacji HP Smart do drukowania, skanowania i zarządzania](#).
2. Po nawiązaniu połączenia otwórz dokument do wydrukowania i użyj polecenia **Drukuj**.
3. Upewnij się, że wybrano odpowiednią drukarkę.
4. Ewentualnie zmień ustawienia drukowania.
5. Kliknij przycisk **Drukuj**, aby wydrukować dokument.

5 Konfiguracja drukarki

Ta część jest poświęcona konfiguracji drukarki.

Korzystanie z usług sieci Web

Drukarka udostępnia innowacyjne rozwiązania oparte na chmurze, takie jak drukowanie z każdego miejsca, skanowanie z zapisywaniem w chmurze oraz inne usługi (w tym automatyczne uzupełnianie materiałów eksploatacyjnych).

Aby uzyskać więcej informacji, przejdź na stronę internetową, odwiedź stronę HP Smart (admin.hpsmart.com).



UWAGA: Aby można było korzystać z tych rozwiązań opartych na chmurze, drukarka musi być połączona z Internetem.

Konfigurowanie usług sieci Web

1. Przed skonfigurowaniem usług sieci Web należy sprawdzić, czy drukarka jest podłączona do Internetu.
2. Otwórz serwer EWS. Patrz [Konfiguracja drukarki przy użyciu Embedded Web Server \(EWS\)](#).
3. Kliknij kartę **Usługi sieci Web**.
4. W menu po lewej stronie kliknij **Parowanie drukarek** w obszarze **Ustawienia usług sieci Web**.
5. Kliknij **Rozpocznij parowanie**, aby sparować drukarkę.
6. Jeśli pojawi się odpowiedni monit, wybierz, czy chcesz zezwolić drukarce na sprawdzanie dostępności i instalowanie jej oprogramowania.



UWAGA:

- Jeśli wyświetlony zostanie monit o podanie hasła, wprowadź numer PIN z etykiety drukarki. Patrz [O czym trzeba pamiętać przy uzyskiwaniu dostępu do serwera EWS](#).
 - Jeśli sieć korzysta z ustawień proxy i zostanie wyświetlony monit o ich podanie, postępuj zgodnie z instrukcjami widocznymi na ekranie, aby skonfigurować serwer proxy. Jeśli te informacje nie są znane, skontaktuj się z administratorem sieci lub z osobą, która skonfigurowała sieć.
 - Jeśli zostanie wyświetlony monit o aktualizację drukarki, zezwól drukarce na zainstalowanie aktualizacji lub sprawdź dostępność aktualizacji ręcznie z poziomu serwera EWS. Otwórz serwer EWS, kliknij kartę **Narzędzia**, w menu po lewej stronie kliknij **Aktualizacje drukarki** i **Aktualizacje oprogramowania sprzętowego**, a następnie wybierz odpowiednie opcje.
-

7. Gdy drukarka połączy się z serwerem HP, zostanie wydrukowana karta informacyjna. Postępuj zgodnie z instrukcjami podanymi na karcie informacyjnej, aby zakończyć konfigurację usług sieci Web.

Aktualizowanie drukarki

HP okresowo udostępnia aktualizacje zwiększające wydajność drukarki, rozwiązujące problemy lub chroniące drukarkę przed potencjalnymi zagrożeniami dla bezpieczeństwa.

Podczas konfigurowania drukarki za pośrednictwem oprogramowania HP wyświetlany jest monit o aktualizację drukarki do najnowszej wersji oprogramowania sprzętowego. Postępuj zgodnie z instrukcjami wyświetlanymi na ekranie, aby zaktualizować oprogramowanie drukarki.

Możesz zmienić ustawienie na ręczne sprawdzanie dostępności aktualizacji z poziomu Embedded Web Server (EWS). W serwerze EWS kliknij kartę **Narzędzia**, w menu po lewej stronie kliknij **Aktualizacje drukarki** i **Aktualizacje oprogramowania sprzętowego**, a następnie wybierz odpowiednie opcje.

Drukarka obsługująca zabezpieczenia dynamiczne

Ta drukarka jest przeznaczona do użytku wyłącznie z wkładami wyposażonymi w nowy lub używany układ firmy HP. Używanie układu firmy HP umożliwia korzystanie z używanych, regenerowanych i powtórnie napełnionych wkładów.

Drukarka wykorzystuje dynamiczne zabezpieczenia do blokowania wkładów z nieoryginalnym układem. Okresowe aktualizacje oprogramowania sprzętowego za pośrednictwem Internetu pozwolą utrzymać skuteczność dynamicznych zabezpieczeń oraz zablokują wcześniej działające wkłady.

Aktualizacje mogą poprawić, ulepszyć lub rozszerzyć funkcjonalność drukarki, a także chronić je przed naruszeniami bezpieczeństwa i służyć innym celom. Jednakże aktualizacje te mogą również uniemożliwić używanie wkładów wykorzystujących układy firm innych niż HP, wliczając wkłady działające obecnie. Jeżeli nie korzystasz z programów HP, takich jak Instant Ink lub usług wymagających automatycznych aktualizacji oprogramowania sprzętowego poprzez sieć, w większości drukarek HP można ustawić aktualizacje automatyczne lub powiadomienia o dostępności aktualizacji z opcją ich pobrania bądź pominięcia. Aby uzyskać więcej informacji na temat dynamicznych zabezpieczeń oraz konfigurowania aktualizacji oprogramowania sprzętowego w trybie online, przejdź na stronę www.hp.com/learn/ds.

Otwieranie oprogramowania drukarki HP (Windows)

Po zainstalowaniu oprogramowania drukarki HP wykonaj jedną z następujących czynności w zależności od używanego systemu operacyjnego:

- **Windows 10 i nowszy:** Na pulpicie komputera kliknij przycisk **Start**, wybierz pozycję **HP** z listy aplikacji, a następnie wybierz ikonę z nazwą drukarki.
- **Windows 7:** Na pulpicie komputera kliknij przycisk **Start**, wybierz opcję **Wszystkie programy**, kliknij opcję **HP**, kliknij folder drukarki, a następnie wybierz ikonę z nazwą drukarki.

 **UWAGA:** Oprogramowanie drukarki HP wymaga systemu operacyjnego Windows 7 z dodatkiem Service Pack 1 (SP1).

 **UWAGA:** Jeśli nie masz zainstalowanego oprogramowania drukarki HP, odwiedź stronę hp.com/support, aby pobrać i zainstalować niezbędne oprogramowanie.

Konfiguracja drukarki przy użyciu Embedded Web Server (EWS)

Embedded Web Server (EWS) służy do zarządzania funkcjami drukowania z poziomu komputera.

- Wyświetlanie informacji o stanie drukarki
- Sprawdzanie danych i stanu materiałów eksploatacyjnych z tonerem
- Otrzymywanie powiadomień na temat zdarzeń drukarki i materiałów eksploatacyjnych

- Wyświetlanie i zmiana ustawień sieci i drukarki

Otwieranie i korzystanie z Embedded Web Server(EWS)

Serwer EWS można otworzyć jedną z następujących metod:

- Aplikacja HP Smart
- Oprogramowanie drukarki HP
- Przeglądarka internetowa i adres IP
- Przeglądarka internetowa i połączenie Wi-Fi Direct

O czym trzeba pamiętać przy uzyskiwaniu dostępu do serwera EWS

- Jeśli przeglądarka internetowa wyświetli komunikat, że strona internetowa jest niebezpieczna, wybierz opcję kontynuowania. Otwarcie strony nie wpłynie negatywnie na urządzenie.
- Ze względów bezpieczeństwa niektóre ustawienia na stronie głównej lub w serwerze EWS są zabezpieczone hasłem.
 - Podczas pierwszego dostępu do serwera EWS należy na żądanie podać PIN. Ten osobisty numer identyfikacyjny (PIN) jest dostępny na etykiecie wewnątrz drukarki.
 - Aby zlokalizować etykietę, otwórz pokrywę dostępu do wkładów.
 - Po uzyskaniu dostępu do serwera EWS można zmienić hasło z poziomu EWS.

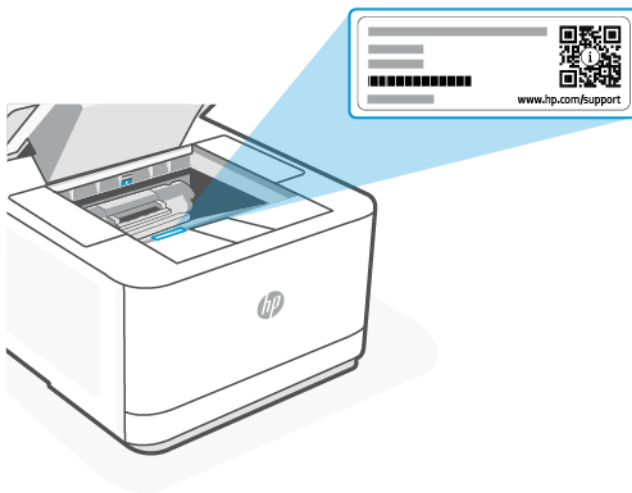

- W zależności od sposobu podłączenia drukarki niektóre funkcje serwera EWS mogą być niedostępne.
- Dostęp do serwera EWS może blokować zaporę sieciową.

Otwieranie serwera EWS za pomocą aplikacji HP Smart (iOS, Android oraz Windows 10 i nowszy)

1. Otwórz aplikację HP Smart na komputerze lub urządzeniu mobilnym. Patrz [Używanie aplikacji HP Smart do drukowania, skanowania i zarządzania](#).
2. W aplikacji HP Smart wybierz swoją drukarkę, a następnie kliknij lub dotknij opcji **Ustawienia zaawansowane**.

Otwieranie serwera EWS za pomocą adresu IP (połączenie Wi-Fi lub Ethernet)

1. Znajdź adres IP drukarki. Naciśnij  przycisk Informacje na drukarce, aby wydrukować stronę informacyjną z adresem IP.
2. Otwórz przeglądarkę internetową na swoim urządzeniu. Wpisz adres IP (określony na ekranie lub stronie) w pasku adresu, a następnie kliknij lub dotknij **Enter** na urządzeniu.

Otwieranie serwera EWS za pomocą adresu IP (połączenie Wi-Fi Direct)

1. Upewnij się, że drukarka jest połączona z urządzeniem za pomocą funkcji Wi-Fi Direct. Patrz [Drukowanie bez połączenia z tą samą siecią Wi-Fi \(Wi-Fi Direct\)](#).
2. Otwórz przeglądarkę internetową, wpisz na pasku adresu poniższy adres IP lub nazwę hosta drukarki i kliknij lub naciśnij przycisk **Wprowadź**.

Adres IP / nazwa hosta: 192.168.223.1

Otwieranie serwera EWS za pomocą oprogramowania drukarki HP (Windows 7)

 **UWAGA:** Oprogramowanie drukarki HP wymaga systemu operacyjnego Windows 7 z dodatkiem Service Pack 1 (SP1).

1. Na pulpicie komputera kliknij przycisk **Start**, wybierz **Wszystkie programy**, kliknij polecenie **HP**, kliknij folder drukarki, wybierz ikonę z nazwą drukarki, a następnie otwórz **HP Printer Assistant**.
2. W oknie **HP Printer Assistant** wybierz kartę **Drukowanie**.
3. Wybierz **Strona główna drukarki (EWS)**.

Konfiguracja ustawień sieci IP

Skorzystaj z poniższych sekcji, aby skonfigurować ustawienia sieciowe drukarki.

Jeśli pojawi się prośba o hasło, podaj PIN, który możesz znaleźć na etykiecie w obszarze dostępu do wkładów. Patrz [O czym trzeba pamiętać przy uzyskiwaniu dostępu do serwera EWS](#).

Wyświetlanie lub zmiana ustawień sieciowych

Aby wyświetlić lub zmienić ustawienia konfiguracyjne adresu IP, skorzystaj z Embedded Web Server.

1. Otwórz serwer EWS. Patrz [Konfiguracja drukarki przy użyciu Embedded Web Server \(EWS\)](#).
2. Kliknij kartę **Sieć**, aby uzyskać informacje o sieci. Zmień ustawienia według potrzeb.

Zmiana nazwy drukarki w sieci

Aby zmienić nazwę drukarki w sieci, tak aby miała unikatowy identyfikator, skorzystaj z Embedded Web Server.

1. Otwórz serwer EWS. Patrz [Konfiguracja drukarki przy użyciu Embedded Web Server \(EWS\)](#).
2. Kliknij kartę **Sieć**.
3. W menu po lewej stronie kliknij **Ogólne**.
4. Kliknij **Identyfikacja sieci** i zmień nazwę hosta.
5. Dokonaj wymaganych zmian, a następnie kliknij przycisk **Zastosuj**.

Ręczna konfiguracja parametrów IPv4 TCP/IP

Skorzystaj z EWS, aby ręcznie ustawić adres, maskę podsieci i domyślną bramę IPv4.

1. Otwórz serwer EWS. Patrz [Konfiguracja drukarki przy użyciu Embedded Web Server \(EWS\)](#).
2. Kliknij kartę **Sieć**.
3. W menu po lewej stronie kliknij **Przewodowa**.
4. Kliknij **Konfiguracja IPv4** i wprowadź wymagane zmiany.
5. Kliknij przycisk **Zastosuj**.

Ustalanie lub zmiana hasła systemu za pomocą Embedded Web Server

Przydziel hasło administratora do dostępu do drukarki i HP Embedded Web Server, aby nieupoważnieni użytkownicy nie mogli zmienić ustawień drukarki.

1. Otwórz serwer EWS. Patrz [Konfiguracja drukarki przy użyciu Embedded Web Server \(EWS\)](#).
2. Kliknij kartę **Ustawienia**.
3. W menu po lewej stronie kliknij **Zabezpieczenia**.
4. Kliknij **Ustawienia hasła** i wprowadź wymagane zmiany.
5. Kliknij przycisk **Zastosuj**.



UWAGA: Zanonuj hasło i przechowuj je w bezpiecznym miejscu.

Zmiana ustawień oszczędzania energii

Drukarka wyposażona jest w kilka ekonomicznych funkcji pozwalających oszczędzać energię i materiały eksploatacyjne.

Ustawianie czasu dla trybu uśpienia

Skorzystaj z EWS, aby ustawić czas bezczynności, po upływie którego drukarka przejdzie w tryb uśpienia.

1. Otwórz serwer EWS. Patrz [Konfiguracja drukarki przy użyciu Embedded Web Server \(EWS\)](#).
2. Kliknij kartę **Ustawienia**.
3. W menu po lewej stronie kliknij **Zarządzanie energią**.
4. Kliknij **Tryb uśpienia** i wybierz odpowiedni czas.
5. Kliknij przycisk **Zastosuj**.

Zmiana czasu i ustawień wyłączenia drukarki

Skorzystaj z EWS, aby ustawić czas, po upływie którego nastąpi wyłączenie drukarki.

1. Otwórz serwer EWS. Patrz [Konfiguracja drukarki przy użyciu Embedded Web Server \(EWS\)](#).
2. Kliknij kartę **Ustawienia**.
3. W menu po lewej stronie kliknij **Zarządzanie energią**.
4. Kliknij **Tryb wyłączenia** i wybierz odpowiedni czas.

5. Zaznacz opcję opóźnienia wyłączenia lub usuń jej zaznaczenie.

 **UWAGA:**

- Po wybraniu tej opcji drukarka nie wyłączy się, do czasu aż wszystkie porty będą nieaktywne. Aktywne łącze sieciowe uniemożliwi wyłączenie drukarki.
- Domyślny czas wyłączenia to **4 godz.**

-
6. Kliknij przycisk **Zastosuj**.

6 Materiały eksploatacyjne, akcesoria i podzespoły

Ta część jest poświęcona zamawianiu materiałów eksploatacyjnych i zarządzaniu akcesoriami.

Drukarka obsługująca zabezpieczenia dynamiczne

Ta drukarka jest przeznaczona do użytku wyłącznie z wkładami wyposażonymi w nowy lub używany układ firmy HP. Używany układ firmy HP umożliwi korzystanie z używanych, regenerowanych i powtórnie napełnionych wkładów.

Drukarka wykorzystuje dynamiczne zabezpieczenia do blokowania wkładów z nieoryginalnym układem. Okresowe aktualizacje oprogramowania sprzętowego za pośrednictwem Internetu pozwolą utrzymać skuteczność dynamicznych zabezpieczeń oraz zablokują wcześniej działające wkłady.

Aktualizacje mogą poprawić, ulepszyć lub rozszerzyć funkcjonalność drukarki, a także chronić je przed naruszeniami bezpieczeństwa i służyć innym celom. Jednakże aktualizacje te mogą również uniemożliwić używanie wkładów wykorzystujących układy firm innych niż HP, wliczając wkłady działające obecnie. Jeżeli nie korzystasz z programów HP, takich jak Instant Ink lub usług wymagających automatycznych aktualizacji oprogramowania sprzętowego poprzez sieć, w większości drukarek HP można ustawić aktualizacje automatyczne lub powiadomienia o dostępności aktualizacji z opcją ich pobrania bądź pominięcia. Aby uzyskać więcej informacji na temat dynamicznych zabezpieczeń oraz konfigurowania aktualizacji oprogramowania sprzętowego w trybie online, przejdź na stronę www.hp.com/learn/ds.

Zamawianie materiałów eksploatacyjnych, akcesoriów i części zamiennych

Ten temat jest poświęcony zamawianiu materiałów eksploatacyjnych, akcesoriów i podzespołów.

Zamawianie

Tabela 6-1 Zamawianie

| Zamawianie materiałów eksploatacyjnych | Witryny pomocy technicznej |
|--------------------------------------------------------------|--------------------------------------------------------------------------------------------------------------------------------------------------------------------------------------------------------------------------------------------------------------|
| Zamawianie materiałów eksploatacyjnych i papieru | www.hp.com/go/suresupply |
| Zamawianie oryginalnych części i akcesoriów firmy HP | www.hp.com/buy/parts |
| Zamawianie za pośrednictwem serwisantów i pomocy technicznej | Skontaktuj się z autoryzowanym serwisantem lub pomocą techniczną. |
| Zamawianie za pośrednictwem HP Embedded Web Server (EWS) | Aby uzyskać dostęp, w obsługiwanej przeglądarce internetowej na komputerze wpisz adres IP drukarki w polu adresu/URL. EWS zawiera łącze do witryny internetowej HP SureSupply oferującej możliwość zakupu oryginalnych materiałów eksploatacyjnych firmy HP. |



UWAGA: Zamówienie można też złożyć za pomocą HP Smart. Informacje dotyczące tej aplikacji znajdują się w części [Używanie aplikacji HP Smart do drukowania, skanowania i zarządzania](#).

Materiały eksploatacyjne i akcesoria

- Odp.: wkład z czarnym tonerem o standardowej pojemności.
- X: wkład z czarnym tonerem o dużej pojemności.

Tabela 6-2 Lista materiałów eksploatacyjnych i akcesoriów

| Nazwa/numer wkładu | Numer katalogowy | Kraje użytkowania |
|-----------------------------------------------------|------------------|----------------------------------------------------------------------------------------------------------------------------|
| Oryginalny wkład z czarnym tonerem HP 138A LaserJet | W1380A | Tylko Ameryka Północna, Australia i Nowa Zelandia |
| Oryginalny wkład z czarnym tonerem HP 138X LaserJet | W1380X | Tylko Ameryka Północna, Australia i Nowa Zelandia |
| Oryginalny wkład z czarnym tonerem HP 139A LaserJet | W1390A | Tylko Europa, Szwajcaria, Wielka Brytania, Irlandia i Izrael* |
| Oryginalny wkład z czarnym tonerem HP 139X LaserJet | W1390X | Tylko Europa, Szwajcaria, Wielka Brytania, Irlandia i Izrael* |
| Oryginalny wkład z czarnym tonerem HP 145A LaserJet | W1450A | Tylko Ameryka Łacińska, ISE, Azja Pacyficzna, Afryka i Bliski Wschód (z wyjątkiem Chin, Indii, Australii i Nowej Zelandii) |
| Oryginalny wkład z czarnym tonerem HP 145X LaserJet | W1450X | Tylko Ameryka Łacińska, ISE, Azja Pacyficzna, Afryka i Bliski Wschód (z wyjątkiem Chin, Indii, Australii i Nowej Zelandii) |
| Oryginalny wkład z czarnym tonerem HP 146A LaserJet | W1460A | Tylko Chiny i Indie |
| Oryginalny wkład z czarnym tonerem HP 146X LaserJet | W1460X | Tylko Chiny i Indie |

*Produkt ma klasyfikację regionalną do użytku w krajach i regionach wymienionych powyżej. Jednakże żadne stwierdzenie zawarte w niniejszym dokumencie nie może być interpretowane jako zezwolenie firmy HP na import produktów do Europejskiego Obszaru Gospodarczego, Szwajcarii i Wielkiej Brytanii z jakiegokolwiek kraju spoza tego regionu.

Konfiguracja ustawienia zabezpieczeń wkładu z tonerem HP

Funkcje reguł dotyczących wkładów HP oraz zabezpieczenia wkładów pozwalają uzyskać kontrolę nad tym, jakie wkłady są instalowane w drukarce, i zabezpieczyć zainstalowane wkłady przed kradzieżą.

- **Reguły dotyczące wkładów:** ta funkcja chroni drukarkę przed instalacją podrobionych wkładów z tonerem, zezwalając wyłącznie na korzystanie z oryginalnych materiałów firmy HP. Używanie oryginalnych wkładów HP zapewnia najlepszą możliwą jakość wydruku. Po zainstalowaniu nieoryginalnego wkładu na panelu sterowania drukarki wyświetli się komunikat, że wkład jest nieautoryzowany. Pojawią się również informacje na temat dalszego postępowania.
 - **Zabezpieczenie wkładów:** ta funkcja trwale przypisuje wkłady z tonerem do jednej lub kilku drukarek, stąd nie można ich używać w innych drukarkach. Zabezpieczenie wkładów to ochrona inwestycji. Jeśli po włączeniu tej funkcji użytkownik spróbuje przełożyć chroniony wkład z oryginalnej drukarki do nieautoryzowanej, drukowanie nie zostanie uruchomione. Ekran panelu sterowania drukarki wyświetli komunikat, że wkład jest chroniony. Pojawią się również informacje wyjaśniające dalsze postępowanie.
- ⚠ OSTROŻNIE:** Po włączeniu zabezpieczenia wkładów wszystkie kolejne wkłady instalowane w drukarce będą automatycznie i *trwale* zabezpieczone. Aby uniknąć zabezpieczenia nowego wkładu, wyłącz tę funkcję *przed* zainstalowaniem nowego wkładu.

Wyłączenie funkcji nie powoduje wyłączenia ochrony wkładów, które zostały już zainstalowane.

Obie funkcje są domyślnie wyłączone. Wykonaj następujące procedury, aby je włączyć lub wyłączyć.

Włączanie i wyłączanie funkcji reguł dla wkładów

 **UWAGA:** Włączenie lub wyłączenie tej funkcji może wymagać podania hasła administratora.

1. Otwórz serwer EWS. Patrz [Konfiguracja drukarki przy użyciu Embedded Web Server \(EWS\)](#).
2. Kliknij kartę **Ustawienia**.
3. W menu po lewej stronie kliknij **Materiały eksploatacyjne**, a następnie wybierz opcję **Ustawienia materiałów eksploatacyjnych**.
4. Wybierz odpowiednią opcję w sekcji **Reguły dotyczące wkładów**.
5. Kliknij przycisk **Zastosuj**.

Wymiana wkładu z tonerem

Ta część jest poświęcona wymianie wkładów z tonerem.

Informacje o wkładzie

Korzystaj z wkładów do momentu, kiedy rozpraszanie tonera nie zapewnia już akceptowalnej jakości wydruków. Aby rozprząść toner we wkładzie, wyjmij go z drukarki i delikatnie potrząśnij nim w lewo i w prawo. Rysunki prezentujące czynność można znaleźć w instrukcji wymiany tonera. Ponownie włóż wkład z tonerem do drukarki i zamknij pokrywę.

Wymywanie i wymiana wkładów z tonerem

Gdy zbliża się koniec okresu eksploatacji wkładu z tonerem, możliwe jest dalsze drukowanie przy użyciu tego wkładu do momentu, gdy rozpraszanie tonera nie będzie zapewniać wystarczającej jakości wydruków.

1. Otwórz pokrywę dostępu do wkładów, a następnie wyjmij stary wkład.

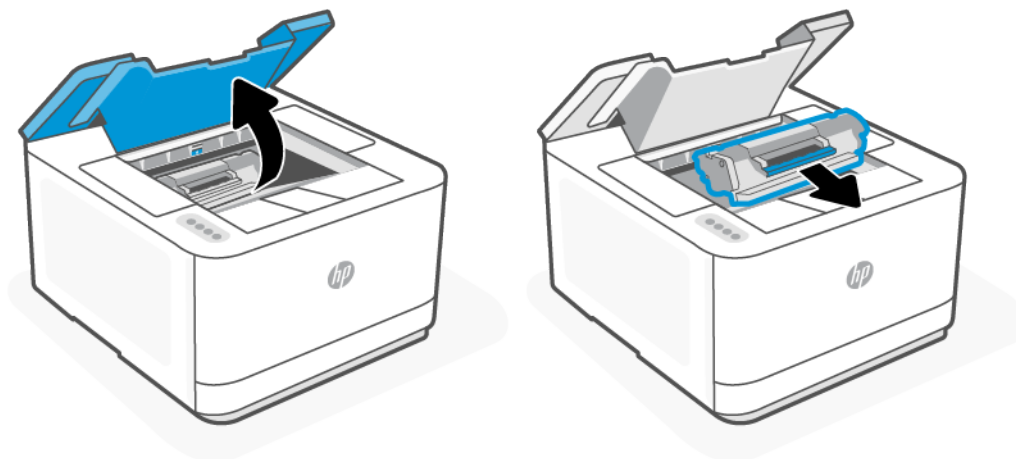

2. Wyjmij nowy wkład z opakowania. Umieść zużyty wkład w worku i pudełku w celu recyklingu.

⚠ OSTROŻNIE: Aby uniknąć uszkodzenia wkładu, należy trzymać go za oba końce. Nie należy dotykać pokrywy ani powierzchni wałka.

3. Chwyć wkład z obu stron i delikatnie potrząśnij nim do przodu i do tyłu, aby równomiernie rozprowadzić toner wewnątrz wkładu.

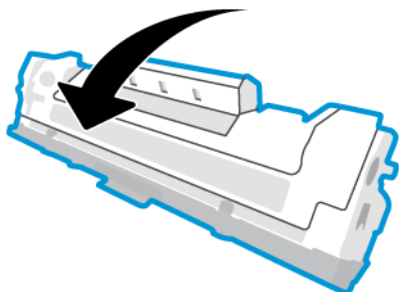

4. Zdejmij osłonę z wkładu.

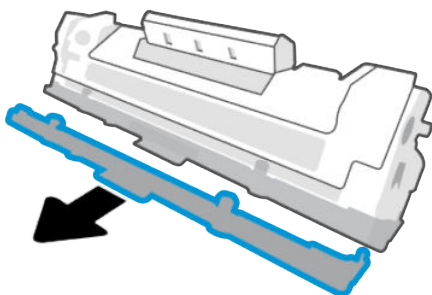

5. Umieść wkład w urządzeniu i zamknij pokrywę dostępu do wkładów.

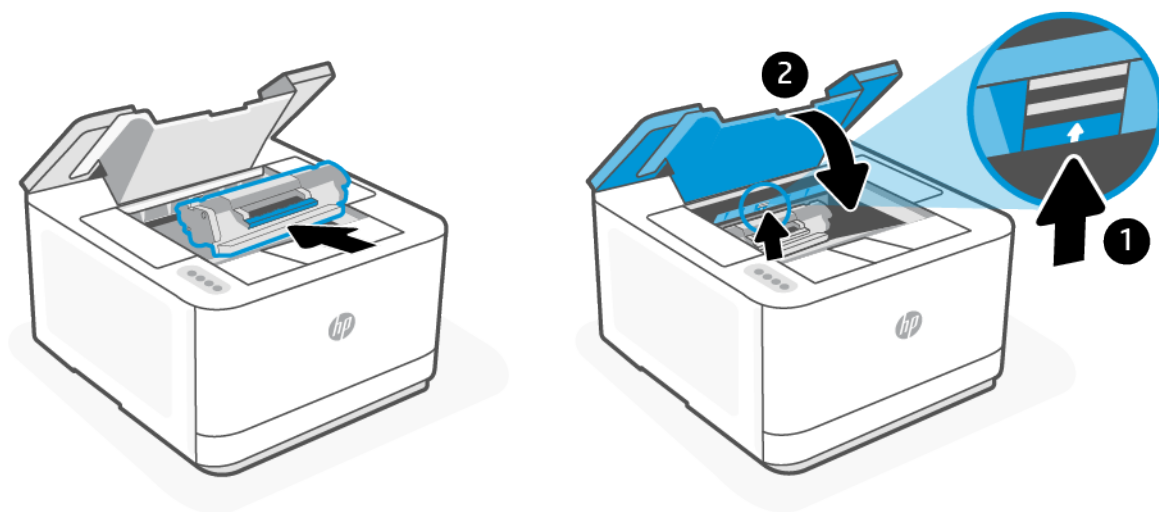

⚠ OSTROŻNIE: W przypadku wysypania tonera na ubranie zetrzyj go suchą ściereczką, a następnie wypłucz ubranie w zimnej wodzie. *Gorąca woda powoduje utrwalanie tonera.*

7 Rozwiązywanie problemów

Ta część zawiera propozycje rozwiązań typowych problemów.

Pomoc można również uzyskać w aplikacji HP Smart. W aplikacji HP Smart są wyświetlane ostrzeżenia o problemach z drukarką (zacięcia i inne problemy), jest zapewniany dostęp do treści pomocy i kontakt z działem obsługi technicznej. Więcej informacji: [Używanie aplikacji HP Smart do drukowania, skanowania i zarządzania](#).

Jeśli nasze sugestie nie pomagają rozwiązać problemu, zachęcamy do skorzystania z jednej z naszych usług wsparcia, np. pomocy technicznej firmy HP support.

Pomoc techniczna firmy HP

Aby uzyskać dostęp do najnowszych aktualizacji produktów i informacji pomocy technicznej, odwiedź stronę hp.com/support i znajdź swoją drukarkę. Pomoc techniczna online firmy HP udostępnia szeroką gamę opcji ułatwiających korzystanie z drukarki:

- **Pobieranie oprogramowania i sterowników:** pobierz oprogramowanie, sterowniki i oprogramowanie sprzętowe potrzebne do drukarki.
- **Zapytaj społeczność:** dołącz do forów społecznościowych, aby szukać rozwiązań, zadawać pytania i dzielić się wskazówkami.
- **Narzędzia diagnostyczne HP:** użyj narzędzi internetowych firmy HP, aby wykryć swoją drukarkę i odnaleźć zalecane rozwiązania.

Kontakt z HP

Aby uzyskać pomoc przedstawiciela pomocy technicznej firmy HP w rozwiązaniu problemu, odwiedź stronę hp.com/support. W okresie gwarancji klienci mają bezpłatny dostęp do następujących opcji kontaktu (pomoc techniczna udzielana przez przedstawiciela firmy HP po upływie okresu gwarancji może wymagać wniesienia opłaty):

- Czat z przedstawicielem pomocy technicznej HP lub wirtualnym przedstawicielem HP.
- Rozmowa telefoniczna z pracownikiem działu pomocy technicznej firmy HP.

Kontaktując się z działem pomocy technicznej HP, należy przygotować się na przekazanie następujących informacji:

- Nazwa produktu (umieszczona na drukarce)
- Numer produktu (na etykiecie wewnątrz drukarki)
- Numer seryjny (na etykiecie wewnątrz drukarki)

Rejestracja drukarki

Jeśli poświęcisz tylko kilka chwil na rejestrację, możesz uzyskać szybszą obsługę, jeszcze lepszą pomoc techniczną i informacje pomocy technicznej dotyczące urządzenia. Jeśli drukarka nie została zarejestrowana w trakcie instalacji oprogramowania, można ją zarejestrować w dowolnej chwili na stronie www.register.hp.com

Dodatkowe opcje gwarancyjne

Za dodatkową opłatą są dostępne rozszerzone plany serwisowe dla drukarki. Odwiedź stronę hp.com/support, wybierz kraj/region i język, odszukaj swoją drukarkę, a następnie zapoznaj się z opcjami rozszerzonej gwarancji dostępnymi dla posiadanej drukarki.

Informacje dodatkowe

Przejdź na stronę hp.com/support. Wybierz kraj/region zamieszkania. Wpisz nazwę produktu i kliknij opcję **Szukaj**.

Na stronie dostępne są instrukcje wykonywania rozmaitych zadań, takich jak:

- Rozwiązywanie problemów z drukarką
- Drukowanie z różnych aplikacji i za pośrednictwem różnych urządzeń
- Uzyskiwanie wsparcia

Na stronie znajdziesz dokumenty, nagrania i wiele innych zasobów, dzięki którym w pełni wykorzystasz swoją drukarkę.

Drukuj raporty drukarki

Ten temat jest poświęcony drukowaniu raportów z poziomu serwera EWS i panelu sterowania drukarki.

Drukowanie raportu z poziomu serwera EWS

1. Otwórz serwer EWS. Patrz [Konfiguracja drukarki przy użyciu Embedded Web Server \(EWS\)](#).
2. Kliknij kartę **Narzędzia**.
3. W menu po lewej stronie kliknij **Raporty**.
4. Kliknij **Raporty drukarki**, aby wydrukować odpowiedni raport.

Raporty drukarki

Tabela 7-1 Raporty drukarki





| Raport drukarki | Opis | Jak drukować |
|--------------------------|----------------------------------------------------------------------------------------------------------------------------------------------------------------------------------------|---------------------------------------------------------------------------------------------------------------------------------------------|
| Raport informacyjny | Strona informacyjna zawiera podsumowanie informacji o drukarce i jej aktualnego stanu. | Naciśnij przycisk Informacje  . |
| Raport o stanie drukarki | Na stronie stanu znajdują się bieżące informacje o drukarce, stanie materiałów eksploatacyjnych lub ostatnich zdarzeniach. Może to również pomóc w rozwiązywaniu problemów z drukarką. | Naciśnij i przytrzymaj przycisk Informacje  przez 3 s. |

Tabela 7-1 Raporty drukarki (ciąg dalszy)

| Raport drukarki | Opis | Jak drukować |
|---------------------------------------------------------------------------------------------------------|-----------------------------------------------------------------------------------------------------------------------------------------------------------------------------------------------------------------------------------------------------------------------------------------------------------------------------------------------------------------------------------------------------------------------------------------------------------------------------------------------------------------------------------------------------------------------------------------------------------------------------------------------|--------------------------------------------------------------------------------------------------------------------------------------------------------------------------------------------------------------------------------------------------------------------------------------------------------------------------------------------------------------------------------------------------------------|
| Raport konfiguracji sieci i raport z testu sieci bezprzewodowej (modele z obsługą sieci bezprzewodowej) | Raport konfiguracji obejmuje ustawienia IP, stan portów/ usług oraz listę sieci Wi-Fi dostępnych w zasięgu drukarki. Ponadto zawiera on szczegółowe informacje dotyczące funkcji Wi-Fi Direct, w tym identyfikator sieci SSID, adres IP, stan wł./wył. Wi-Fi Direct Printing, stan wł./wył. zabezpieczeń Wi-Fi Direct Printing i kod zabezpieczeń. Raport z testu sieci bezprzewodowej zawiera informacje diagnostyczne, zazwyczaj pełniące rolę materiałów pomocniczych dla użytkownika podczas rozwiązywania problemów. Raport obejmuje zaistniałe problemy z połączeniem między radiem/STA drukarki a routerem Wi-Fi sieci domowej. | Naciśnij jednocześnie przycisk Wi-Fi  i przycisk Wznów/Anuluj  . |
| Raport z testu dostępu do sieci | Wydrukuj raport z dostępu do sieci, aby zidentyfikować problemy z łącznością z Internetem, które mogą mieć wpływ na usługi sieci Web. | <ol style="list-style-type: none"> 1. Otwórz serwer EWS. Patrz Konfiguracja drukarki przy użyciu Embedded Web Server (EWS). 2. Kliknij kartę Narzędzia. 3. W menu po lewej stronie kliknij Raporty drukarki. 4. Kliknij Drukuj raport z dostępu do sieci Web, aby przesłać zadanie drukowania. 5. Kliknij OK. |
| Strona informacji o usługach sieci Web | W zależności od stanu usług sieci Web raporty usług sieci Web zawierają różne instrukcje ułatwiające włączenie usług, konfigurację usług, rozwiązanie problemów z połączeniem itd. | <ol style="list-style-type: none"> 1. Otwórz serwer EWS. Patrz Konfiguracja drukarki przy użyciu Embedded Web Server (EWS). 2. Kliknij kartę Usługi sieci Web. 3. W menu po lewej stronie kliknij Ustawienia usług sieci Web. 4. Kliknij Drukuj stronę informacyjną, aby wydrukować stronę informacyjną. |
| Strona testowa do regulacji wyrównania | Zostanie wydrukowana strona zawierająca wzory wyrównania. | <ol style="list-style-type: none"> 1. Otwórz serwer EWS. Patrz Konfiguracja drukarki przy użyciu Embedded Web Server (EWS). 2. Kliknij kartę Ustawienia. 3. W menu po lewej stronie kliknij Preferencje. 4. Kliknij Rejestracja obrazu i wprowadź wymagane zmiany. 5. Kliknij przycisk Zastosuj. |

Przywracanie oryginalnych ustawień fabrycznych

Ten temat jest poświęcony przywracaniu oryginalnych ustawień fabrycznych. Poniżej przedstawiono niektóre scenariusze, w przypadku których użytkownik możesz chcieć przywrócić fabryczne ustawienia domyślne.

- Jeśli niektóre funkcje zostały wyłączone lub zmieniono niektóre ustawienia, można przywrócić oryginalne ustawienia fabryczne drukarki lub ustawienia sieciowe.

- Jeśli zmieniono ustawienia drukarki lub sieci, można przywrócić w drukarce pierwotne ustawienia fabryczne lub ustawienia sieci.
- Jeśli upłynęły ponad dwie godziny od pierwszego włączenia drukarki, a drukarka nie została skonfigurowana bezprzewodowo, można ją przestawić w tryb konfiguracji sieci przez przywrócenie ustawień sieciowych drukarki. Tryb konfiguracji działa przez dwie godziny.

Przez przywrócenie ustawień sieciowych drukarki można także rozwiązać problemy z połączeniem sieciowym. Po przywróceniu ustawień sieciowych drukarki należy ją ponownie połączyć z siecią.

Przywracanie domyślnych ustawień drukarki za pomocą serwera EWS

1. Otwórz serwer EWS. Patrz [Konfiguracja drukarki przy użyciu Embedded Web Server \(EWS\)](#).
2. Kliknij kartę **Ustawienia**.
3. W menu po lewej stronie kliknij **Przywróć domyślne**.
4. Wybierz opcję przywracania domyślnych ustawień fabrycznych.
5. Kliknij przycisk, aby przywrócić ustawienia.

Drukarka automatycznie uruchomi się ponownie.

Przywracanie ustawień sieciowych do wartości domyślnych za pomocą serwera EWS

1. Otwórz serwer EWS. Patrz [Konfiguracja drukarki przy użyciu Embedded Web Server \(EWS\)](#).
2. Kliknij kartę **Ustawienia**.
3. W menu po lewej stronie kliknij **Przywróć domyślne**.
4. Wybierz opcję przywracania ustawień sieciowych.
5. Kliknij przycisk, aby przywrócić ustawienia.

Drukarka automatycznie uruchomi się ponownie.

Niski poziom wkładu

Ten temat jest poświęcony zarządzaniu wkładami z zastosowaniem ustawień poziomu niskiego i bardzo niskiego.

Niski poziom wkładu

Rzeczywisty okres eksploatacji wkładu może się różnić. Warto zawsze dysponować nowym wkładem, który można od razu zainstalować, gdy jakość druku przestanie być akceptowalna. Wkładu nie trzeba jeszcze wymieniać.

Korzystaj z wkładów do momentu, kiedy rozprowadzanie tonera nie zapewnia już akceptowalnej jakości wydruków. Aby rozprowadzić toner we wkładzie, wyjmij go z drukarki i delikatnie potrząśnij nim w lewo i w prawo. Rysunki prezentujące czynność można znaleźć w instrukcji wymiany tonera. Ponownie włóż wkład z tonerem do drukarki i zamknij pokrywę.

Bardzo niski poziom wkładu

Rzeczywisty okres eksploatacji wkładu może się różnić. Warto zawsze dysponować nowym wkładem, który można od razu zainstalować, gdy jakość druku przestanie być akceptowalna. O ile jakość druku jest nadal na akceptowalnym poziomie, wymiana wkładu nie jest jeszcze konieczna.

Gdy poziomu tonera wkładu HP spadnie do poziomu bardzo niskiego, gwarancja HP Premium Protection Warranty na ten wkład wygaśnie.

Zmiana ustawień poziomu „Bardzo niski”

Zmiana ustawień materiałów eksploatacyjnych drukarki za pomocą serwera EWS

Istnieje możliwość zmiany sposobu reakcji drukarki, gdy poziom materiałów eksploatacyjnych osiągnie stan Bardzo niski. Nie ma konieczności ponownego określania tych ustawień po zainstalowaniu nowego wkładu z tonerem.

1. Otwórz serwer EWS. Patrz [Konfiguracja drukarki przy użyciu Embedded Web Server \(EWS\)](#).
2. Kliknij kartę **Ustawienia**.
3. W menu po lewej stronie kliknij **Materiały eksploatacyjne**.
4. Kliknij **Ustawienia materiałów eksploatacyjnych** i wybierz odpowiednie opcje.
5. Kliknij przycisk **Zastosuj**.

Zamawianie materiałów eksploatacyjnych

Tabela 7-2 Zamawianie materiałów eksploatacyjnych

| Zamawianie | Pomoc techniczna firmy HP |
|--------------------------------------------------------------|-------------------------------------------------------------------------------------------------------------------------------------------------------------------------------------------------------------------------------------------------------|
| Zamawianie materiałów eksploatacyjnych i papieru | www.hp.com/go/suresupply |
| Zamawianie za pośrednictwem serwisantów i pomocy technicznej | Skontaktuj się z autoryzowanym serwisantem lub pomocą techniczną. |
| Zamawianie za pośrednictwem HP Embedded Web Server (EWS) | Aby uzyskać dostęp, w obsługiwanej przeglądarce na komputerze wpisz w polu adresu/URL adres IP drukarki. Serwer EWS zawiera łącze do strony internetowej HP SureSupply, za pośrednictwem której można zamówić oryginalne materiały eksploatacyjne HP. |

Problemy z pobieraniem papieru i błąd pobierania

Ten temat jest poświęcony rozwiązywaniu problemów z pobieraniem papieru.

Drukarka nie pobiera papieru

Jeśli drukarka nie pobiera papieru z podajnika wejściowego, wypróbuj poniższe rozwiązania.

1. Otwórz urządzenie i wyjmij wszystkie zacięte arkusze papieru.
2. Załaduj do podajnika odpowiedni rozmiar papieru dla zadania.
3. Upewnij się, że rodzaj i format papieru są ustawione prawidłowo.

4. Upewnij się, że prowadnice papieru są prawidłowo ustawione dla danego rozmiaru papieru. Wyreguluj odpowiednie przesunięcie prowadnic w podajniku.



UWAGA: Jeżeli problem nadal występuje, odwiedź stronę hp.com/support i znajdź swoją drukarkę, aby uzyskać więcej informacji o rozwiązywaniu problemów z papierem.

Drukarka pobiera kilka arkuszy papieru

Jeśli drukarka pobiera jednorazowo kilka arkuszy papieru z podajnika wejściowego, wypróbuj poniższe rozwiązania.

1. Wyjmij stos papieru z podajnika wejściowego i obróć go o 180 stopni oraz odwróć na drugą stronę. Włóż stos papieru z powrotem do podajnika wejściowego.
2. Należy używać tylko papieru zgodnego ze specyfikacjami firmy HP dla tego urządzenia.
3. Używaj papieru, który nie jest pognieciony, załamany ani zniszczony. W razie potrzeby weź papier z innego opakowania.
4. Sprawdź, czy podajnik wejściowy nie jest przepiętny. Jeżeli jest, wyjmij z niego cały stos papieru, wyprostuj go, a następnie włóż do podajnika wejściowego tylko część arkuszy.
5. Upewnij się, że prowadnice papieru są prawidłowo ustawione dla danego rozmiaru papieru. Wyreguluj odpowiednie przesunięcie prowadnic w podajniku.
6. Upewnij się, że środowisko drukowania mieści się w zalecanych specyfikacjach.

Drukarka pobiera papier w przekrzywiony sposób

Jeśli drukarka pobiera arkusze w sposób przekrzywiony lub lekko przechylony, wypróbuj poniższe rozwiązania.

1. Całkowicie wyciągnij podajnik wejściowy.
2. Ustaw palcami lewą i prawą prowadnicę, tak aby papier równomiernie dotykał końca podajnika wejściowego.
3. Włóż podajnik wejściowy z powrotem na miejsce.

Usuwanie zacięć papieru

Ten temat jest poświęcony problemom związanym z zacięciami i pobieraniem papieru.

Wprowadzenie

Poniżej przedstawiono instrukcje usuwania zacięć papieru w drukarce.

Przed rozpoczęciem

OSTROŻNIE:

- Zacięcia mogą występować w kilku miejscach.
- Nie używaj ostro zakończonych przedmiotów, takich jak pinceta czy szczypce, do usuwania zacięć. Uszkodzenia spowodowane przez ostro zakończone przedmioty nie są objęte gwarancją.
- W celu usunięcia zablokowanego nośnika należy wyciągnąć zablokowany nośnik z produktu w linii prostej. Wyciągnięcie zablokowanego nośnika z produktu pod kątem może spowodować uszkodzenie produktu.

- Ciągnij oburącz, aby nie podrzeć wysuwanego papieru.

Miejsca zacięć papieru

Do zacięć może dochodzi w następujących obszarach produktu.



Tabela 7-3 Miejsca zacięć papieru

| Funkcja | Opis |
|---------|---------------------------|
| 1 | Obszar dostępu do wkładów |
| 2 | Podajnik wejściowy |
| 3 | Tylne drzwiczki |

Częste lub powtarzające się zacięcia papieru?

Wykonaj poniższe kroki, aby rozwiązać problemy z częstymi zacięciami papieru. Jeśli pierwszy krok nie rozwiąże problemu, przejdź do następnego kroku, dopóki problem nie zostanie rozwiązany.

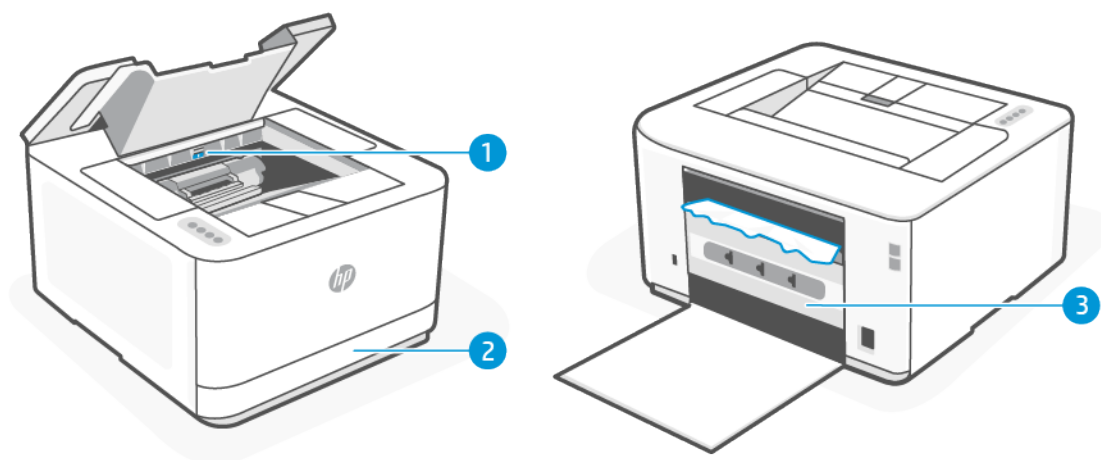
1. Jeżeli doszło do zacięcia papieru w drukarce, usuń zacięcie, a następnie wydrukuj stronę testową, aby przetestować drukarkę.
2. Sprawdź, czy podajnik jest skonfigurowany dla odpowiedniego formatu i rodzaju papieru.
 - a. Otwórz serwer EWS. Patrz [Konfiguracja drukarki przy użyciu Embedded Web Server \(EWS\)](#).
 - b. Kliknij kartę **Ustawienia**.
 - c. W menu po lewej stronie kliknij **Preferencje**.
 - d. Kliknij **Podajnik i Zarządzanie papierem**, a następnie sprawdź ustawienia.
3. Wyłącz drukarkę, odczekaj 30 sek., a następnie włącz ją ponownie.
4. [Drukowanie strony czyszczącej](#), aby usunąć nadmiar tonera z wnętrza drukarki.
5. Wydrukuj stronę testową, aby przetestować drukarkę.

Jeżeli żaden z opisanych kroków nie rozwiąże problemu, drukarka może wymagać serwisowania. Skontaktuj się z pomocą techniczną.

Usuwanie zacięć z podajnika wejściowego

1. Wyjmij podajnik wejściowy.

Wyciągnij całkowicie podajnik, a w razie potrzeby lekko przechyl lub unieś podajnik, aby wyjąć go z drukarki.

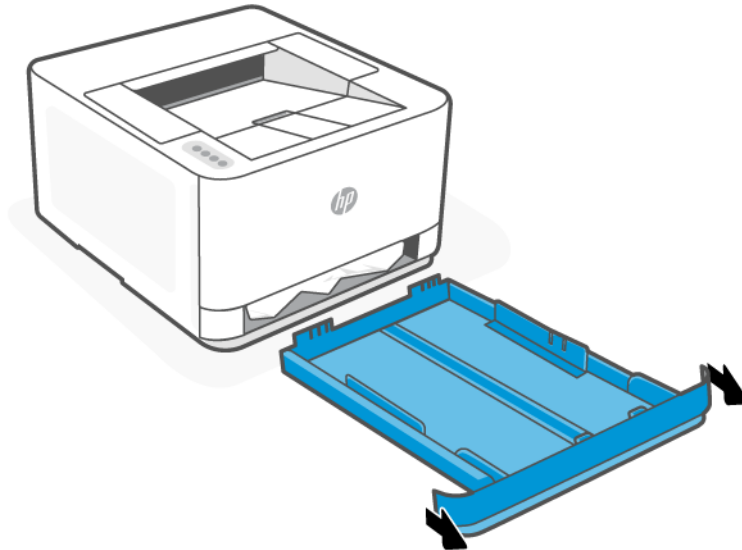

2. Sprawdź obszar podajnika wejściowego pod drukarką. Wyjmij zacięty papier.



3. Wsuń podajnik wejściowy z powrotem na miejsce, aż do zatrzaśnięcia.

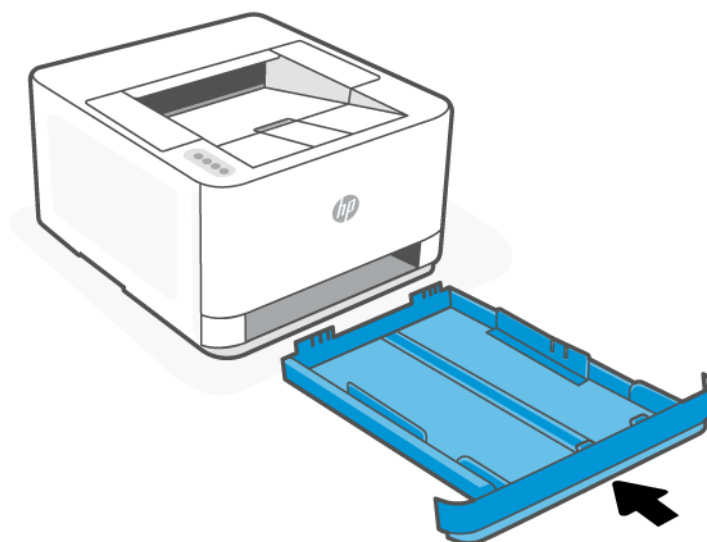

Usuwanie zacięcia papieru przez obszar dostępu do wkładów

1. Otwórz pokrywa dostępu do wkładów.

 **UWAGA:** W zależności od miejsca wystąpienia zablokowania niektóre kroki mogą nie być potrzebne.

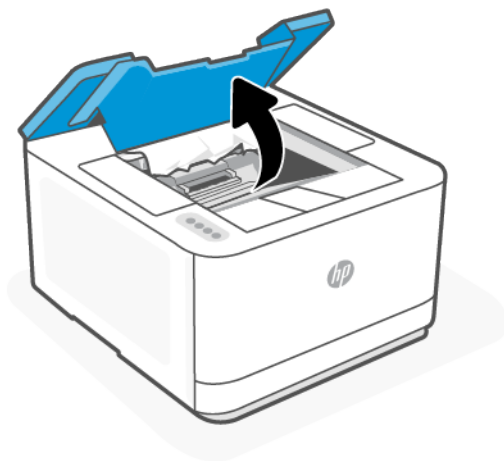

2. Przed wyjęciem wkładu wyjmij zacięty papier z obszaru podajnika wyjściowego. Jeżeli widzisz zacięty papier, chwyć go ostrożnie i powoli wyciągnij z obszaru podajnika wyjściowego.

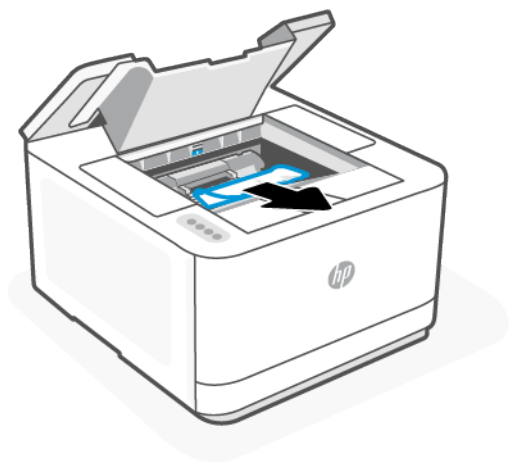

3. Zwolnij dźwignię i wyciągnij zacięty papier.

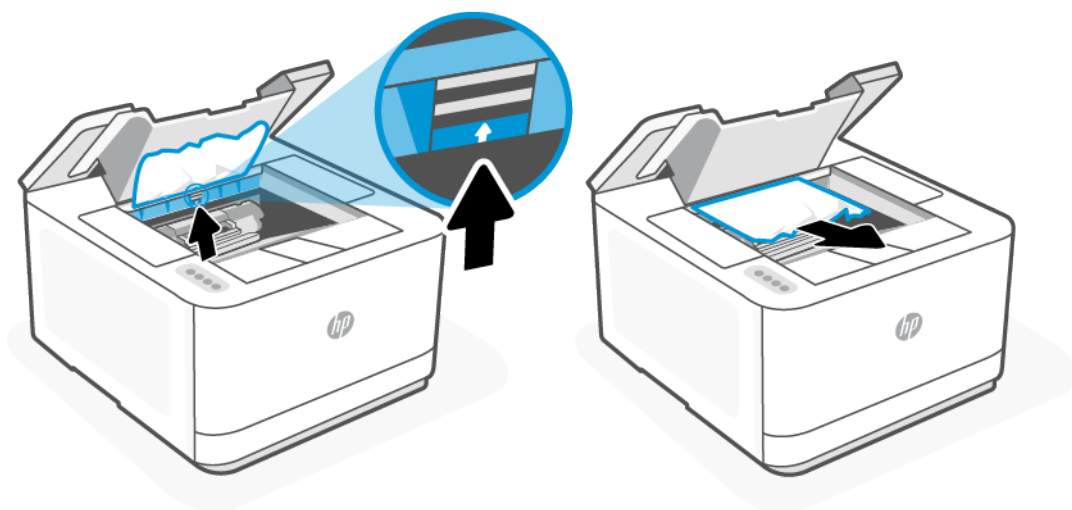

4. Wyjmij wkład z tonerem i wyciągnij zacięty papier.

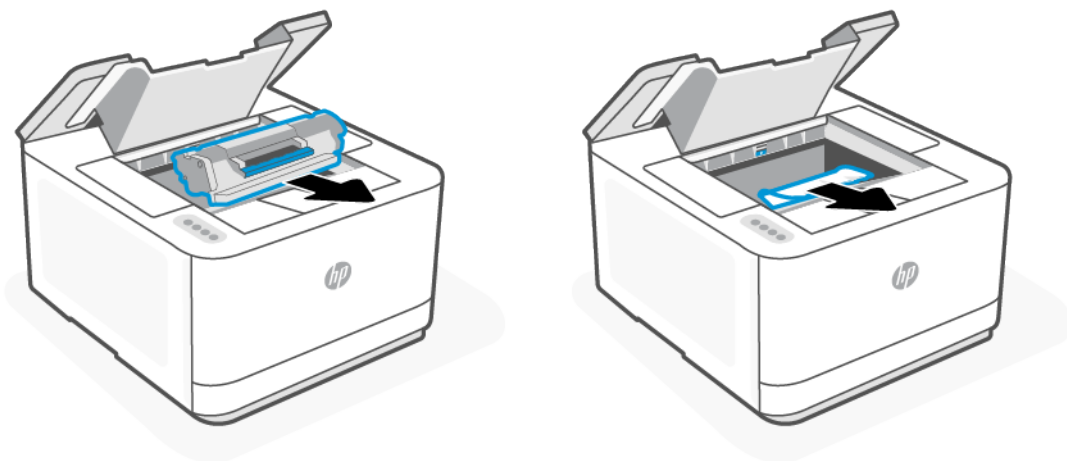

5. Umieść wkład z tonerem w urządzeniu, zablokuj dźwignię i zamknij pokrywę dostępu do wkładów.

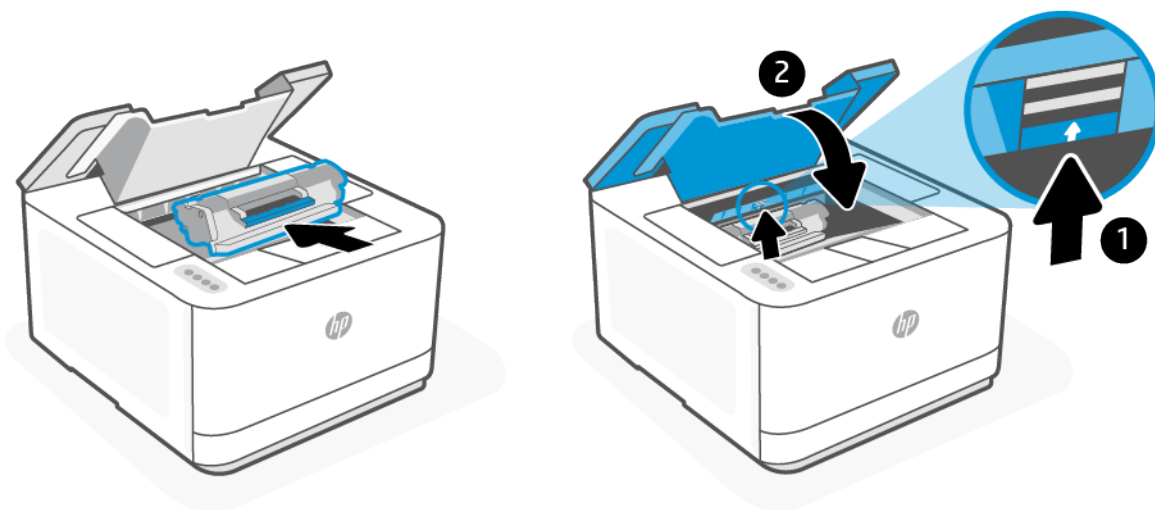

Usuwanie zaciętego papieru z tyłu drukarki

1. Otwórz tylne drzwiczki.

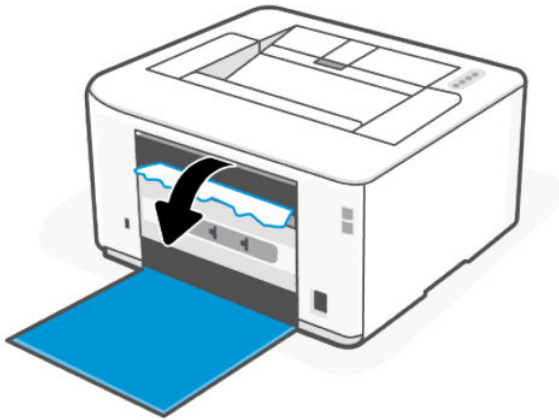

2. Jeżeli widzisz zacięty papier, chwyć go ostrożnie i powoli wyciągnij z drukarki.

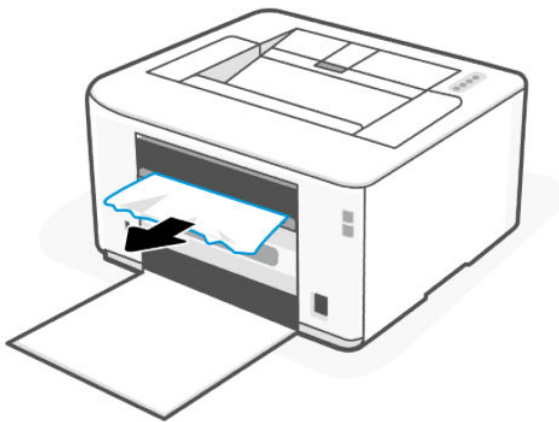

3. Zamknij tylne drzwiczki.

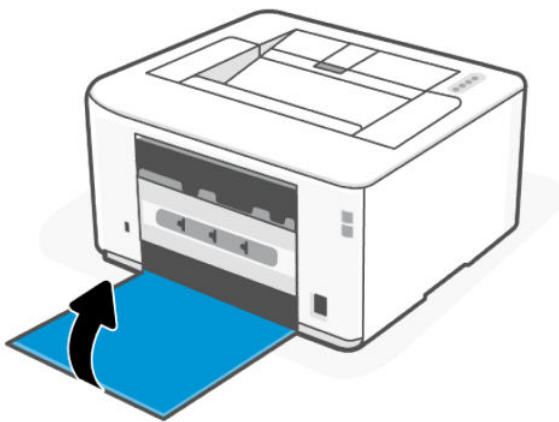

Poprawianie jakości wydruku

Ten temat jest poświęcony rozwiązywaniu problemów z jakością wydruków.

Wprowadzenie

Poniżej przedstawiono kroki pozwalające rozwiązać problemy z jakością wydruków, w tym między innymi:

- Rozmazania
- Niewyraźny druk
- Ciemny wydruk
- Jasny druk
- Smugi
- Brak tonera
- Losowe ślady tonera
- Sypki toner
- Przekrzywione obrazy

Aby rozwiązać te oraz inne problemy z jakością wydruku, spróbuj następujących rozwiązań (w przedstawionej kolejności).

Aby uzyskać informacje o rozwiązywaniu konkretnych problemów z obrazem, patrz [Rozwiązywanie problemów z jakością wydruku](#).

Drukowanie z innego programu komputerowego

Spróbuj wydrukować dokument z innego programu komputerowego. Jeżeli strona zostanie wydrukowana poprawnie, problem jest związany z programem komputerowym używanym do wydruku.

Jeśli strona nie jest drukowana prawidłowo, spróbuj zaktualizować drukarkę i wydrukować ponownie. Patrz [Aktualizowanie drukarki](#).

Sprawdzenie ustawień rodzaju papieru zadania drukowania

Sprawdź ustawienie rodzaju papieru podczas drukowania z programu komputerowego. Sprawdź również, czy wydrukowane strony są rozmazane, niewyraźne, ciemne, zawinięte, mają losowe ślady tonera, sypki toner lub małe obszary brakującego tonera.

Sprawdzanie ustawienia rodzaju papieru w drukarce

Upewnij się, że do podajnika włożono właściwy rodzaj papieru.

Sprawdzanie ustawienia rodzaju papieru (Windows)

1. Kliknij opcję **Drukuj** w programie.
2. Wybierz drukarkę, a następnie kliknij przycisk **Ustaw preferencje**.
3. Sprawdź ustawienia papieru.

Sprawdzanie ustawienia rodzaju papieru (OS X)

1. Kliknij menu **Plik**, a następnie kliknij opcję **Drukuj**.
2. Wybierz drukarkę w menu **Drukarka**.
3. Domyślnie sterownik druku wyświetla menu **Kopie i strony**. Otwórz listę rozwijaną menu i kliknij menu **Wykańczanie**.
4. Wybierz rodzaj z listy rozwijanej **Rodzaj nośnika**.

Sprawdzanie stanu wkładu z tonerem

Po osiągnięciu przez wkład z tonerem końca szacowanego okresu użytkowania mogą wystąpić problemy z jakością druku. W przypadku bardzo niskiego poziomu materiału eksploatacyjnego raport konfiguracji podaje odpowiednią informację.

Gdy poziomu tonera wkładu HP spadnie do poziomu bardzo niskiego, gwarancja HP Premium Protection Warranty na ten wkład wygaśnie.

O ile jakość druku jest nadal na akceptowalnym poziomie, wymiana wkładu z tonerem nie jest jeszcze konieczna. Warto zawsze dysponować nowym wkładem, który można od razu zainstalować, gdy jakość druku przestanie być akceptowalna.

Strona informacyjna zawiera informacje o drukarce, łączności, stanie materiałów eksploatacyjnych i numerze nowego wkładu.

1. Sprawdź stan materiałów eksploatacyjnych drukarki z poziomu serwera EWS lub na stronie informacyjnej. Aby wydrukować stronę informacyjną, naciśnij przycisk Informacje . Otwórz serwer EWS, patrz [Konfiguracja drukarki przy użyciu Embedded Web Server \(EWS\)](#).
2. Sprawdź, czy używasz oryginalnego wkładu HP.

Na oryginalnym wkładzie z tonerem firmy HP znajduje się słowo „HP” lub logo firmy HP. Więcej informacji na temat identyfikacji wkładów HP znajduje się pod adresem www.hp.com/go/learnaboutsupplies.

Drukowanie strony czyszczącej

W trakcie procesu drukowania wewnątrz drukarki mogą gromadzić się drobiny papieru, tonera i kurzu powodujące problemy z jakością druku takie jak plamki lub rozpryski tonera, rozmazanie wydruku, smugi, linie lub powtarzające się ślady.

Aby wydrukować stronę czyszczenia z poziomu serwera EWS, użyj następującej procedury.

1. Otwórz serwer EWS. Patrz [Konfiguracja drukarki przy użyciu Embedded Web Server \(EWS\)](#).
2. Kliknij kartę **Narzędzia**.
3. W menu po lewej stronie kliknij **Narzędzia** i wybierz opcję **Przybornik jakości wydruku**.
4. W obszarze **Czyszczenie utrwalacza** kliknij **Start**, aby rozpocząć proces czyszczenia.

Sprawdzanie wizualne wkładu z tonerem

Postępuj według tych kroków, aby sprawdzić wkład z tonerem.

1. Wyjmij wkład z tonerem z drukarki i sprawdź, czy taśma zabezpieczająca została zdjęta z wkładu.

2. Sprawdź układ pamięci pod kątem uszkodzeń.
3. Jeśli wkład laserowy ma widoczne uszkodzenia, wymień go.
4. Włóż wkład z tonerem z powrotem i wydrukuj kilka stron, aby sprawdzić, czy problem został rozwiązany.

Sprawdzanie papieru i środowiska drukowania

Ten temat jest poświęcony rozwiązywaniu problemów z jakością wydruków i środowiskiem drukowania.

Krok pierwszy: Użyj papieru zgodnego ze specyfikacjami firmy HP

Niektóre problemy z jakością wydruku wynikają z używania papieru niezgodnego ze specyfikacjami firmy HP.

- Zawsze używaj rodzajów i gramatur papierów obsługiwanych przez drukarkę.
- Używaj papieru dobrej jakości, który nie jest nacięty, porwany, rozdarty, poplamiony, z luźnymi cząsteczkami, zakurzony, pomarszczony, z przerwami i nie ma pofałdowanych lub zagiętych rogów.
- Używaj papieru, który nie jest zadrukowany.
- Używaj papieru, który nie zawiera metalicznego materiału, takiego jak brokat.
- Używaj papieru przeznaczonego do drukarek laserowych. Nie używaj papieru przeznaczonego do drukarek atramentowych.
- Używaj papieru, który nie jest zbyt szorstki. Ogólnie używanie gładszego papieru daje lepszą jakość drukowania.

Krok drugi: sprawdź środowisko

Środowisko może bezpośrednio wpływać na jakość drukowania i jest częstą przyczyną problemów z jakością wydruku lub podawaniem papieru. Spróbuj następujących rozwiązań:

- Umieść drukarkę z dala od miejsc przeciągów, np. otwartych okien, drzwi czy otworów wentylacyjnych.
- Upewnij się, że drukarka nie jest wystawiona na działanie temperatur lub wilgoci wykraczających poza specyfikację drukarki.
- Nie umieszczaj drukarki w zamkniętej przestrzeni, np. szafce.
- Umieść drukarkę na solidnej, równej powierzchni.
- Usuń wszystkie przedmioty zasłaniające otwory wentylacyjne drukarki. Drukarka wymaga dobrego przepływu powietrza ze wszystkich stron, także od góry.
- Chronić drukarkę przed zanieczyszczeniami powietrza, kurzem, parą, tłuszczem i innymi drobinami mogącymi pozostawać wewnątrz drukarki.

Dostosowywanie gęstości druku

Wykonaj poniższe kroki, aby dostosować gęstość druku.

1. Otwórz serwer EWS. Patrz [Konfiguracja drukarki przy użyciu Embedded Web Server \(EWS\)](#).
2. Kliknij kartę **Ustawienia**.
3. W menu po lewej stronie kliknij **Preferencje**.
4. Kliknij **Ogólne ustawienia drukarki**, a następnie **Zaawansowane**.

5. Dokonaj wymaganych zmian w obszarze **Gęstość druku**, a następnie kliknij **Zastosuj**.

Rozwiązywanie problemów z jakością wydruku

Ten temat jest poświęcony rozwiązywaniu problemów z jakością obrazów.

Wprowadzenie

Poniżej przedstawiono kroki pozwalające rozwiązać problemy z jakością obrazu, w tym między innymi:

- Jasny druk
- Szare tło lub ciemny wydruk
- Puste strony
- Czarne strony
- Ciemne lub jasne paski
- Ciemne lub jasne smugi
- Brak tonera
- Przekrzywione obrazy
- Nierówne kolory
- Zawinięty papier

Rozwiązywanie problemów z jakością wydruku

Tabela 7-4 Skrócona instrukcja tabeli Defekty obrazu









| Defekty obrazu | Defekty obrazu | Defekty obrazu |
|------------------------------------------------------------------------------------------------------------------------------|-----------------------------------------------------------------------------------------------------------------------------------------------|------------------------------------------------------------------------------------------------------------------------------------------------|
| Tabela 7-5 Jasny druk  | Tabela 7-6 Szare tło lub ciemny wydruk  | Tabela 7-7 Pusta strona – brak treści  |

Tabela 7-4 Skrócona instrukcja tabeli Defekty obrazu (ciąg dalszy)

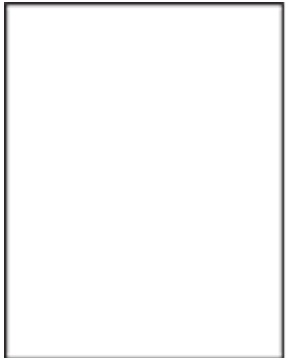
| Defekty obrazu | Defekty obrazu | Defekty obrazu |
|--------------------------------------------------------------------------------------------------------------------------------------------------|---------------------------------------------------------------------------------------------------------------------------------------------------------|-----------------------------------------------------------------------------------------------------------------------------------------|
| <p>Tabela 7-8 Czarna strona</p>  | <p>Tabela 7-9 Problemy z pozostawianiem pasków</p>  | <p>Tabela 7-10 Powstawanie smug</p>  |
| <p>Tabela 7-11 Wady utrwalania/utrwalacza</p>  | <p>Tabela 7-12 Problemy z rozmieszczeniem obrazu</p>  | <p>Tabela 7-13 Defekty wydruku</p>  |

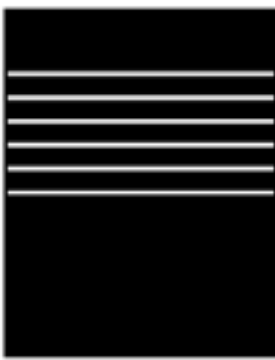
Wiele problemów z jakością obrazu często można rozwiązać w taki sam sposób, niezależnie od przyczyn. Na początek wykonaj następujące czynności w celu rozwiązania problemów z jakością obrazu.

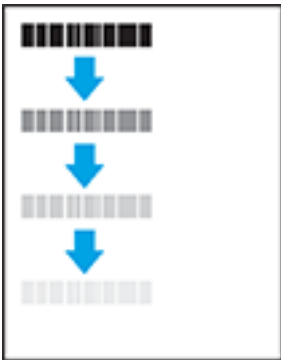
1. Wydrukuj ponownie dokument. Problemy z jakością obrazu mogą występować okresowo lub całkowicie ustąpić podczas dalszego drukowania.
2. Sprawdź poziom tonera we wkładzie. Jeśli poziom wkładu jest **Bardzo niski** (upłynął przewidziany czas użytkowania), wymień go.
3. Upewnij się, że ustawienia trybu drukowania sterownika i podajnika są dostosowane do nośnika, który jest załadowany w podajniku. Spróbuj użyć innej rzyzy papieru lub innego podajnika. Spróbuj użyć innego trybu drukowania.
4. Upewnij się, że drukarka pracuje w odpowiednim zakresie roboczym temperatury/wilgotności.
5. Upewnij się, że rodzaj, rozmiar i gramatura papieru są obsługiwane przez drukarkę. Aby uzyskać listę obsługiwanych rozmiarów papieru i typów drukarek, odwiedź stronę hp.com/support i znajdź swoją drukarkę.

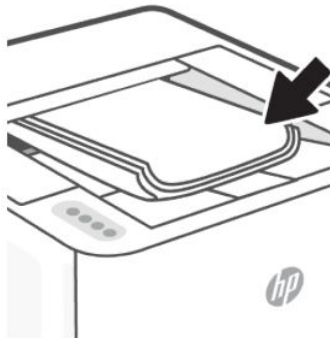

UWAGA: Termin „utrwalanie” odnosi się do części procesu drukowania, podczas której toner jest nanoszony na papier.

Poniższe przykłady przedstawiają papier formatu Letter, który został przetransportowany przez drukarkę krótszą krawędzią do przodu.

Tabela 7-5 Jasny druk



| Opis | Próbka | Możliwe rozwiązania |
|--------------------------------------------------------------------------------------------------|-----------------------------------------------------------------------------------|-----------------------------------------------------------------------------------------------------------------------------------------------------------------------------------------------------------------------------------------------------------------------------------------------------------------------------------------------------------------------------------------------------------------------------------------------------------------------------------------------------------------------------------------------------------------------------------------------------------------------|
| <p>Jasny druk:</p> <p>Na całej stronie treść wydruku jest zbyt jasna lub wyblaknięta.</p> |  | <ol style="list-style-type: none">1. Wydrukuj ponownie dokument.2. Wyjmij wkład, a następnie potrząśnij nią, aby rozproszyc toner.3. Upewnij się, że prawidłowo zainstalowano wkład.4. Sprawdź stan materiałów eksploatacyjnych drukarki na stronie informacyjnej. Aby wydrukować raport, naciśnij przycisk Informacje .5. Wymiana wkładu z tonerem.6. Odwiedź stronę hp.com/support jeśli problem nadal występuje. |

Tabela 7-6 Szare tło lub ciemny wydruk

| Opis | Próbka | Możliwe rozwiązania |
|----------------------------------------------------------------------------------------------------|------------------------------------------------------------------------------------|-----------------------------------------------------------------------------------------------------------------------------------------------------------------------------------------------------------------------------------------------------------------------------------------------------------------------------------------------------------------------------------------------------------------------------------------------------------------------------------------------------------------------------------------------------------------------------------------------------------------------------------------------------------|
| <p>Szare tło lub ciemny wydruk:</p> <p>Obraz lub tekst jest ciemniejszy niż oczekiwano.</p> |  | <ol style="list-style-type: none">1. Sprawdź, czy papier w podajniku nie był już używany przez drukarkę.2. Użyj papieru innego rodzaju.3. Wydrukuj ponownie dokument.4. Tylko modele monochromatyczne: z poziomu serwera EWS drukarki przejdź do menu <i>Dostosuj gęstość tonera</i> i ustaw niższy poziom gęstości tonera.5. Upewnij się, że drukarka znajduje się w obsługiwanej zakresie temperatury i wilgotności roboczej.6. Wymiana wkładu z tonerem.7. Odwiedź stronę hp.com/support jeśli problem nadal występuje. |

Tabela 7-7 Pusta strona – brak treści

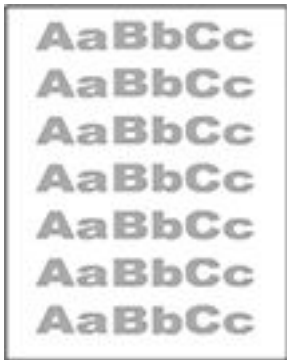
| Opis | Próbka | Możliwe rozwiązania |
|-----------------------------------------------------------------------------------------------------|-----------------------------------------------------------------------------------|-----------------------------------------------------------------------------------------------------------------------------------------------------------------------------------------------------------------------------------------------------------------------------------------------------------------------------------------------------------------------------------------------------------------------------------------------------------------------------------------------|
| <p>Pusta strona – brak treści:</p> <p>Strona jest całkowicie pusta i nie zawiera treści.</p> |  | <ol style="list-style-type: none"> 1. Upewnij się, że wkład jest oryginalnym wkładem HP. 2. Upewnij się, że prawidłowo zainstalowano wkład. 3. Użyj do wydruku innego wkładu. 4. Sprawdź rodzaj papieru w podajniku i dostosuj ustawienia drukarki, tak aby były ze sobą zgodne. W razie potrzeby użyj papieru o mniejszej gramaturze. 5. Odwiedź stronę hp.com/support jeśli problem nadal występuje. |

Tabela 7-8 Czarna strona

| Opis | Próbka | Możliwe rozwiązania |
|--------------------------------------------------------------------------|------------------------------------------------------------------------------------|---------------------------------------------------------------------------------------------------------------------------------------------------------------------------------------------------------------------------------------------------------------------------------------------------------------------------------------------------------------------------------|
| <p>Czarna strona:</p> <p>Cała zadrukowana strona jest czarna.</p> |  | <ol style="list-style-type: none"> 1. Sprawdzanie wizualne wkładu z tonerem, aby sprawdzić, czy nie ma uszkodzeń. 2. Upewnij się, że prawidłowo zainstalowano wkład. 3. Wymiana wkładu z tonerem. 4. Odwiedź stronę hp.com/support jeśli problem nadal występuje. |

Tabela 7-9 Problemy z pozostawianiem pasków

| Opis | Próbka | Możliwe rozwiązania |
|---------------------------------------------------------------------------------------------------------------------------------------------------------------------------------------------------------------------------------------------------------------------------------|-------------------------------------------------------------------------------------|----------------------------------------------------------------------------------------------------------------------------------------------------------------------------------------------------------------------------------------------------------------------------------------------|
| <p>Powtarzające się w szerokich odstępach pasy i prążki:</p> <p>Ciemne lub jasne linie pozostawione na całej długości strony. Mogą być wyraźne lub niewyraźne. Problem występuje wyłącznie w obszarach wypełnienia, nie w miejscu tekstu ani w obszarach bez treści.</p> |  | <ol style="list-style-type: none"> 1. Wydrukuj ponownie dokument. 2. Wymiana wkładu z tonerem. 3. Użyj papieru innego rodzaju. 4. Odwiedź stronę hp.com/support jeśli problem nadal występuje. |

Tabela 7-10 Powstawanie smug



| Opis | Próbka | Możliwe rozwiązania |
|----------------------------------------------------------------------------------------------------------------------------------------------------------------------------------------------------------------------------------|------------------------------------------------------------------------------------|------------------------------------------------------------------------------------------------------------------------------------------------------------------------------------------------------------------------------------------------------------------------------------------------------------------------------------------------------------------------------------------------------------------------------------------------------------------------------------------------------------------------------------------------------------------|
| <p>Jasne pionowe smugi:</p> <p>Jasne smugi, które zazwyczaj rozciągają się na całej długości strony. Problem występuje wyłącznie w obszarach wypełnienia, nie w miejscu tekstu ani w obszarach bez treści.</p> |  | <ol style="list-style-type: none"> 1. Wydrukuj ponownie dokument. 2. Wyjmij wkład, a następnie potrząśnij nią, aby rozprowadzić toner. 3. Odwiedź stronę hp.com/support jeśli problem nadal występuje. <p>UWAGA: Jasne i ciemne pionowe smugi mogą powstawać, gdy środowisko użytkownika drukarki wykracza poza zakres temperatury lub wilgotności podany w specyfikacji. Dopuszczalne poziomy temperatury i wilgotności można znaleźć w specyfikacjach środowiskowych drukarki.</p> |
| <p>Ciemne pionowe smugi i smugi czyszczenia taśmy ITB:</p> <p>Ciemne linie występujące na całej długości strony. Problem może wystąpić w dowolnym miejscu strony, w obszarach wypełnienia lub w miejscach bez treści.</p> |  | <ol style="list-style-type: none"> 1. Wydrukuj ponownie dokument. 2. Wyjmij wkład, a następnie potrząśnij nią, aby rozprowadzić toner. 3. Drukowanie strony czyszczącej. 4. Sprawdź poziom tonera we wkładzie. Patrz Konfiguracja drukarki przy użyciu Embedded Web Server (EWS). 5. Odwiedź stronę hp.com/support jeśli problem nadal występuje. |

Tabela 7-11 Wady utrwalania/utrwalacza

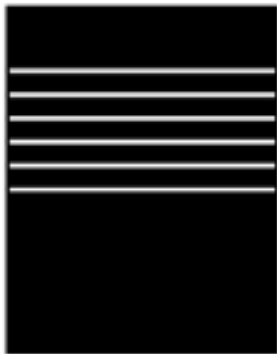
| Opis | Utrwalanie/utrwalacz | Możliwe rozwiązania |
|-------------------------------------------------------------------------------------------------------------------------------------------------------------------------------------------------------------------|-------------------------------------------------------------------------------------|-----------------------------------------------------------------------------------------------------------------------------------------------------------------------------------------------------------------------------------------------------------------------------------------------------------------------------------------------------------------|
| <p>Przesunięcie rozgrzanego utrwalacza (cień):</p> <p>Drobne cienie lub przesunięcia obrazu powtarzające się w dół strony. Z każdym wystąpieniem powtarzający się obraz może być coraz mniej widoczny.</p> |  | <ol style="list-style-type: none"> 1. Wydrukuj ponownie dokument. 2. Sprawdź rodzaj papieru w podajniku i dostosuj ustawienia drukarki, tak aby były ze sobą zgodne. W razie potrzeby użyj papieru o mniejszej gramaturze. 3. Odwiedź stronę hp.com/support jeśli problem nadal występuje. |

Tabela 7-11 Wady utrwalania/utrwalacza (ciąg dalszy)

| Opis | Utrwalanie/utrwalacz | Możliwe rozwiązania |
|---------------------------------------------------------------------------------------------------------------------------------------------------------------------------------------------------------------------------------------------------------|-----------------------------------------------------------------------------------|----------------------------------------------------------------------------------------------------------------------------------------------------------------------------------------------------------------------------------------------------------------------------------------------------------------------------------------------------------------|
| <p>Niski poziom utrwalania:</p> <p>Toner ściera się wzdłuż krawędzi strony. Wada występuje częściej na krawędziach wydruków o dużym stopniu pokrycia i na nośnikach o niskiej gramaturze, ale może występować w dowolnym miejscu na stronie.</p> |  | <ol style="list-style-type: none"> 1. Wydrukuj ponownie dokument. 2. Sprawdź rodzaj papieru w podajniku i dostosuj ustawienia drukarki, tak aby były ze sobą zgodne. W razie potrzeby użyj papieru o większej gramaturze. 3. Odwiedź stronę hp.com/support jeśli problem nadal występuje. |

Tabela 7-12 Problemy z rozmieszczeniem obrazu

| Opis | Próbka | Możliwe rozwiązania |
|-----------------------------------------------------------------------------------------------------------------------------------------------------------------------------------------------------------------------------------|------------------------------------------------------------------------------------|----------------------------------------------------------------------------------------------------------------------------------------------------------------------------------------------------------------------------------------------------------------------------------------------------------------------------------------------------------------------------------------------------------------------------------------------------------------------------------------------------------------------------------------------------------------------------------------------------------------------------------------------------------------------------------------------------------|
| <p>Marginesy i odchylenie obrazu:</p> <p>Obraz nie jest wyśrodkowany lub jest przekrzywiony na stronie. Wada występuje, gdy papier nie jest ustawiony poprawnie przy wyjściu z podajnika i przesuwaniu przez drukarkę.</p> |  | <ol style="list-style-type: none"> 1. Wydrukuj ponownie dokument. 2. Wyjmij papier, a następnie włóż ponownie do podajnika. Upewnij się, że wszystkie krawędzie papieru są wyrównane ze wszystkich stron. 3. Upewnij się, że górna krawędź stosu papieru znajduje się poniżej wskaźnika pełnego podajnika. Nie należy przepiętniać podajnika. 4. Upewnij się, że prowadnice papieru są prawidłowo ustawione dla danego rozmiaru papieru. Nie dociskaj prowadnic papieru do stosu papieru. Należy je dopasować do wcięć lub oznaczeń na podajniku. 5. Odwiedź stronę hp.com/support jeśli problem nadal występuje. |

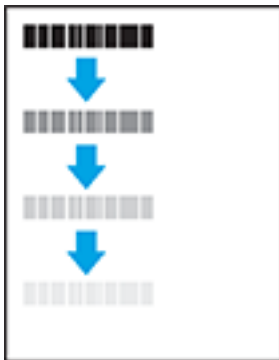
Tabela 7-13 Defekty wydruku

| Opis | Próbka | Możliwe rozwiązania |
|----------------------------------------------------------------------------------------------------------------------------------------------------------------------------------------------------------------------------------------------------------------------------------------------------------------------------------------------------------------------------------------------------------------------------------------------------------------------------------------------------------------------------------------------------------------------------------------|------------------------------------------------------------------------------------|---------------------------------------------------------------------------------------------------------------------------------------------------------------------------------------------------------------------------------------------------------------------------------------------------------------------------------------------------------------------------------------------------------------------------------------------------------------------------------------------------------------------------------------------------------------------------------------------------------------------------------------------------------------------------------------------------------------|
| <p>Zawinięcia wydruku:</p> <p>Wydrukowany papier ma zawinięte krawędzie. Zawinięcie krawędzi może występować wzdłuż krótkiego lub długiego boku. Występować mogą dwa rodzaje zawinięć:</p> <ul style="list-style-type: none"> • Zawijanie do góry: papier wygina się kierunku zadrukowanej strony. Problem występuje w suchych warunkach lub przy dużej powierzchni zadruku. • Zawinięcie do dołu: papier wygina się kierunku niezadrukowanej strony. Problem występuje w warunkach dużej wilgotności lub przy małej powierzchni zadruku. |  | <ol style="list-style-type: none"> 1. Wydrukuj ponownie dokument. 2. Zawijanie do góry: wybierz papier o większej gramaturze z poziomu serwera EWS drukarki. Papier o większej gramaturze powoduje wzrost temperatury wydruku. 3. Drukuj w trybie dwustronnym. 4. Odwiedź stronę hp.com/support jeśli problem nadal występuje. <p>Zawinięcie do dołu: wybierz papier o mniejszej gramaturze z poziomu serwera EWS drukarki. Papier o mniejszej gramaturze powoduje spadek temperatury wydruku. Przechowuj papier w suchych warunkach przed przystąpieniem do wydruku lub używaj świeżo rozpakowanego papieru.</p> |
| <p>Układanie wydruków na stosie:</p> <p>Papier nie układa się prawidłowo w zasobniku wyjściowym. Stos może być nierówny lub przekrzywiony. Może też dochodzić do wypychania papieru z podajnika na ziemię. Problem spowodować mogą dowolne z następujących warunków:</p> <ul style="list-style-type: none"> • Bardzo zawinięty papier • Papier w podajniku jest pomarszczony lub zniekształcony • Używany jest niestandardowy rodzaj papieru, np. koperty • Zasobnik wyjściowy jest przepiętny |  | <ol style="list-style-type: none"> 1. Wydrukuj ponownie dokument. 2. Wysuń przedłużenie zasobnika wyjściowego. 3. Jeżeli problem spowodowany jest bardzo zawiniętym papierem, wykonaj kroki pozwalające rozwiązać problemy z zawiniętym wydrukiem. 4. Użyj papieru innego rodzaju. 5. Użyj świeżo rozpakowanego papieru. 6. Wyjmij papier z zasobnika wyjściowego przed przepiętniem zasobnika. 7. Odwiedź stronę hp.com/support jeśli problem nadal występuje. |

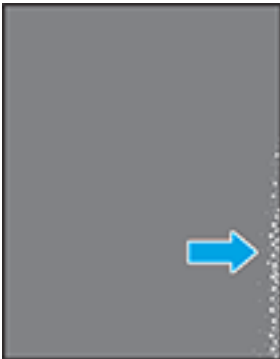
Rozwiązywanie problemów z siecią bezprzewodową

Ten temat jest poświęcony rozwiązywaniu problemów z siecią bezprzewodową.

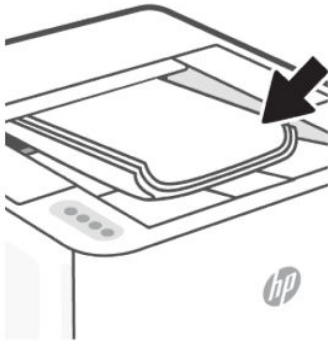
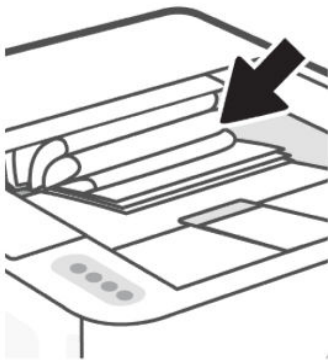
Wprowadzenie

Skorzystaj z poniższych informacji w celu rozwiązania problemów.



UWAGA: Aby sprawdzić, czy drukowanie za pomocą funkcji Wi-Fi Direct jest włączone w drukarce, wydrukuj raport informacyjny z poziomu panelu sterowania drukarki.

Lista kontrolna łączności bezprzewodowej

- Sprawdź, czy drukarka i router bezprzewodowy są włączone i mają zasilanie. Upewnij się także, że włączono komunikację bezprzewodową drukarki.
- Jeżeli nie masz pewności, czy SSID jest poprawny, ponownie uruchom konfigurację komunikacji bezprzewodowej.
- W przypadku zabezpieczonych sieci sprawdź, czy informacje zabezpieczeń są poprawne. Jeśli informacje zabezpieczeń są niepoprawne, uruchom ponownie konfigurację komunikacji bezprzewodowej.
- Jeśli sieć bezprzewodowa działa poprawnie, spróbuj uzyskać dostęp do innych komputerów, które się w niej znajdują. Jeśli sieć ma dostęp do Internetu, spróbuj bezprzewodowo nawiązać połączenie między urządzeniem a Internetem.
- Sprawdź, czy drukarka i punkt dostępu bezprzewodowego korzystają z tej samej metody szyfrowania (AES lub TKIP) (w sieciach zabezpieczanych mechanizmem WPA).
- Sprawdź, czy drukarka znajduje się w zasięgu sieci bezprzewodowej. W przypadku większości sieci drukarka musi się znajdować w odległości maks. 30 m od punktu dostępu bezprzewodowego (routera bezprzewodowego).
- Sprawdź, czy sygnał komunikacji bezprzewodowej nie jest blokowany przez przeszkody. Usuń duże metalowe obiekty znajdujące się między punktem dostępu a drukarką. Upewnij się, że między drukarką a punktem dostępu bezprzewodowego nie znajdują się żadne słupy, ściany lub kolumny z metalu lub betonu.
- Sprawdź, czy drukarka nie znajduje się daleko od urządzeń elektronicznych, które mogą wpływać na sygnał komunikacji bezprzewodowej. Na sygnał bezprzewodowy może wpływać wiele urządzeń, takich jak silniki, telefony bezprzewodowe, kamery systemu bezpieczeństwa, inne sieci bezprzewodowe oraz niektóre urządzenia Bluetooth.
- Sprawdź, czy na komputerze zainstalowano sterownik drukarki.
- Sprawdź, czy wybrano odpowiedni port drukarki.
- Sprawdź, czy komputer i drukarka są podłączone do tej samej sieci bezprzewodowej.
- W przypadku systemu operacyjnego OS X sprawdź, czy router bezprzewodowy obsługuje narzędzie Bonjour.

Drukarka nie drukuje po ukończeniu konfiguracji łączności bezprzewodowej

1. Upewnij się, że drukarka jest włączona i znajduje się w stanie gotowości.
2. Wyłącz w komputerze zapory innych firm.
3. Upewnij się, że sieć bezprzewodowa działa poprawnie.
4. Upewnij się, że komputer działa poprawnie. W razie potrzeby uruchom ponownie komputer.
5. Sprawdź, czy możesz otworzyć serwer EWS drukarki z komputera podłączonego do sieci.

Drukarka nie drukuje, a na komputerze zainstalowana jest zapora innej firmy

1. Zaktualizuj zapora do najnowszej dostępnej wersji.
2. Jeśli programy żądają dostępu do zapory podczas instalowania drukarki lub próby drukowania, zezwól na ich uruchomienie.

3. Tymczasowo wyłącz zaporę, a następnie zainstaluj drukarkę bezprzewodową na komputerze. Po zakończeniu instalacji włącz zaporę.

Połączenie bezprzewodowe nie działa po przeniesieniu routera bezprzewodowego lub drukarki

1. Upewnij się, że router i drukarka są podłączone do tej samej sieci co komputer.
2. Wydrukuj raport informacyjny.
3. Porównaj identyfikator SSID w raporcie informacyjnym z identyfikatorem SSID w konfiguracji drukarki na komputerze.
4. Jeśli nie są takie same, urządzenie i komputer korzystają z różnych sieci. Ponownie przeprowadź konfigurację komunikacji bezprzewodowej drukarki.

Nie można podłączyć większej liczby urządzeń do drukarki bezprzewodowej (Wi-Fi Direct)

1. Upewnij się, czy pozostałe komputery znajdują się w zasięgu sieci bezprzewodowej oraz czy sygnał nie jest blokowany przez przeszkody. Zasięg większości sieci bezprzewodowych wynosi 30 m (100 stóp) od punktu dostępu bezprzewodowego.
2. Upewnij się, że drukarka jest włączona i znajduje się w stanie gotowości.
3. Upewnij się, że nie ma więcej niż 5 jednoczesnych użytkowników funkcji Wi-Fi Direct.
4. Wyłącz w komputerze zapory innych firm.
5. Upewnij się, czy sieć bezprzewodowa działa poprawnie.
6. Upewnij się, czy komputer działa poprawnie. W razie potrzeby uruchom ponownie komputer.

Drukarka nie może drukować, gdy komputer korzysta z sieci VPN

- Drukarka może utracić połączenie, gdy komputer przełączy się do wirtualnej sieci prywatnej (VPN).

Sieć nie pojawia się na liście sieci bezprzewodowych

- Upewnij się, czy router bezprzewodowy jest włączony i ma zasilanie.
- Sieć może być ukryta.
- Upewnij się, że drukarka znajduje się w zasięgu komunikacji bezprzewodowej routera bezprzewodowego oraz że sygnał nie jest blokowany przez przeszkody.
- Drukarka działa w pasmach bezprzewodowych 2,4 GHz i 5 GHz.
- Odśwież listę sieci bezprzewodowych.
- Spróbuj ponownie uruchomić drukarkę.

Sieć bezprzewodowa nie działa



1. Aby sprawdzić, czy sieć utraciła połączenie, spróbuj podłączyć do niej inne urządzenia.
2. Sprawdź działanie sieci, wysyłając do niej polecenie „ping”.

- a. W komputerze otwórz wiersz poleceń.
 - W systemie Windows kliknij kolejno **Start** i **Uruchom**, a następnie wprowadź frazę „cmd” i naciśnij klawisz **Enter**.
 - W systemie OS X przejdź do menu **Applications** (Aplikacje), a następnie **Utilities** (Narzędzia) i otwórz **Terminal**.
 - b. Wprowadź frazę „ping” i adres IP routera.
 - c. Jeśli w oknie zostaną wyświetlone czasy odsyłania pakietów odpowiedzi, sieć działa.
3. Upewnij się, że router i drukarka są podłączone do tej samej sieci co komputer.
- a. Na panelu sterowania drukarki naciśnij przycisk Informacje , aby wydrukować raport informacyjny.
 - b. Porównaj identyfikator SSID w raporcie informacyjnym z identyfikatorem SSID w danych drukarki na komputerze.
 - c. Jeśli nie są takie same, urządzenie i komputer korzystają z różnych sieci. Ponownie przeprowadź konfigurację komunikacji bezprzewodowej drukarki.

Przeprowadzanie testu diagnostycznego sieci bezprzewodowej

Test diagnostyczny sieci bezprzewodowej można przeprowadzić, korzystając z panelu sterowania drukarki lub Embedded Web Server (EWS). Test diagnostyczny sieci bezprzewodowej dostarcza informacji na temat ustawień sieci bezprzewodowej.

Metoda pierwsza: przeprowadź test diagnostyczny sieci bezprzewodowej, korzystając z panelu sterowania drukarki

Wydrukuj raport z testu komunikacji bezprzewodowej z poziomu panelu sterowania drukarki. Naciśnij jednocześnie przycisk Wi-Fi  oraz przycisk Wznów/anuluj .

Metoda druga: przeprowadź test diagnostyczny sieci bezprzewodowej, korzystając z EWS

1. Otwórz serwer EWS. Patrz [Konfiguracja drukarki przy użyciu Embedded Web Server \(EWS\)](#).
2. Wybierz kartę **Narzędzia**.
3. W menu po lewej stronie kliknij **Raporty** i wybierz opcję **Raporty drukarki**.
4. Kliknij **Wydrukuj stronę konfiguracji sieci**, aby przeprowadzić test pod kątem problemów z połączeniem sieciowym.

Ograniczanie zakłóceń w sieci bezprzewodowej

Skorzystaj z poniższych wskazówek, aby zmniejszyć zakłócenia w sieci bezprzewodowej:

- Ustaw urządzenia bezprzewodowe z dala od dużych metalowych obiektów (takich jak szafki katalogowe) i innych urządzeń generujących pole elektromagnetyczne (takich jak kuchnie mikrofalowe czy telefony bezprzewodowe). Obiekty te mogą zakłócać sygnały radiowe.

- Ustaw urządzenia bezprzewodowe z dala od dużych konstrukcji murowanych i konstrukcji budowlanych. Obiekty te mogą pochłaniać fale radiowe i zmniejszać moc sygnału.
- Ustaw router bezprzewodowy w centralnym punkcie linii, z którego widoczne będą inne drukarki bezprzewodowe działające w sieci.

Rozwiązywanie problemów z połączeniem Ethernet

Sprawdź następujące elementy:

- Sieć działa, a koncentrator, przełącznik lub router sieciowy jest włączony.
- Kabel Ethernet musi prawidłowo łączyć drukarkę i router. Kabel Ethernet powinien być podłączony do portu Ethernet drukarki – sygnalizuje to wskaźnik obok złącza.
- Programy antywirusowe, w tym programy chroniące przed złośliwym oprogramowaniem, nie wpływają na połączenie sieciowe z drukarką. Jeśli oprogramowanie antywirusowe lub zapora uniemożliwiają komputerowi połączenie z drukarką, użyj [narzędzia do rozwiązywania problemów z zaporą online HP](#), aby rozwiązać problem.
- Uruchom narzędzie [HP Print and Scan Doctor](#), aby automatycznie rozwiązać problem. Narzędzie to podejmie próbę zdiagnozowania i naprawienia problemu. Narzędzie HP Print and Scan Doctor może nie być dostępne we wszystkich językach.

A Dane techniczne drukarki

Informacje zawarte w niniejszym dokumencie mogą ulec zmianie bez powiadomienia.

Niektóre informacje mogą nie mieć zastosowania do danej drukarki lub wszystkich krajów/regionów. Aby uzyskać aktualne informacje, odwiedź stronę hp.com/support. Wybierz kraj/region zamieszkania i język, odszukaj swoją drukarkę, kliknij **Informacje o produkcie**, a następnie sprawdź specyfikacje posiadanej drukarki.

Dane techniczne

Aby uzyskać więcej informacji, przejdź na stronę internetową hp.com/support, wybierz kraj/region zamieszkania i język, odszukaj swoją drukarkę, kliknij **Informacje o produkcie**, a następnie wybierz specyfikacje produktu.

Wymagania systemowe

Aby uzyskać informacje na temat wymaganego oprogramowania i wymagań systemowych lub przyszłych wersji systemów operacyjnych i ich obsługi, odwiedź stronę hp.com/support i znajdź swoją drukarkę.

Obsługiwane pasma Wi-Fi

Obsługiwane pasma Wi-Fi to Ethernet, Wi-Fi Direct® oraz dwupasmowa sieć bezprzewodowa (802.11b/g/n) z Bluetooth.

Wymiary drukarki



Tabela A-1 Wymiary drukarki

| Wymiary | Drukarka w pełni zamknięta | Drukarka w pełni otwarta |
|-------------------|----------------------------|--------------------------|
| 1. Wysokość | 216,2 mm | 366,1 mm |
| 2. Głębokość | 398,2 mm | 758,8 mm |
| 3. Szerokość | 367 mm | 367 mm |
| Masa (z wkładami) | 7,3 kg | 7,3 kg |

Zużycie energii, specyfikacje elektryczne i poziomy hałas

Aby uzyskać aktualne informacje, odwiedź stronę hp.com/support i znajdź swoją drukarkę.

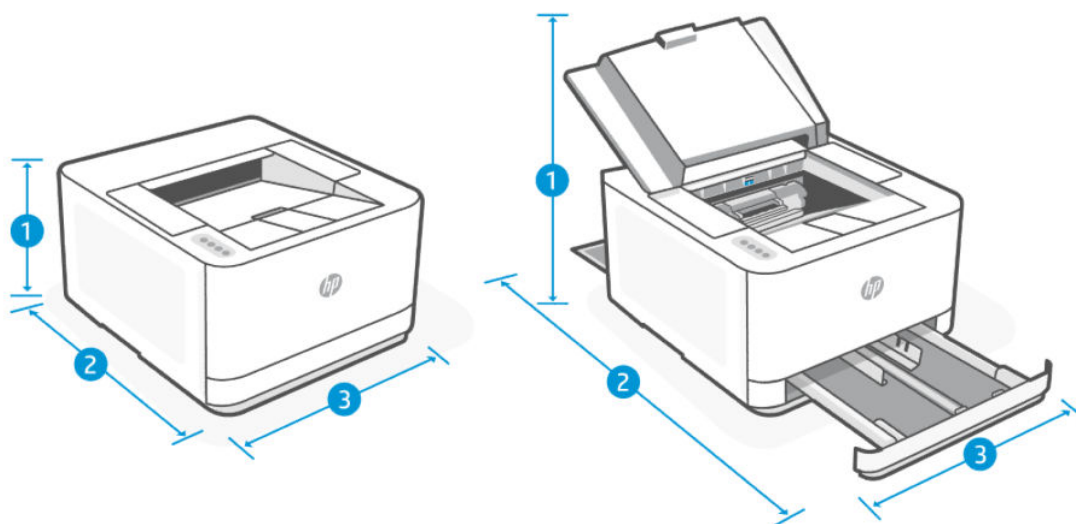
⚠ OSTROŻNIE: Wymagania odnośnie do zasilania zależą od kraju/rejonu, w którym drukarka jest sprzedawana. Nie wolno zmieniać napięcia roboczego. Spowoduje to uszkodzenie drukarki oraz unieważnienie gwarancji.

Zakres wartości dla warunków roboczych

Tabela A-2 Zakres wartości dla warunków roboczych

| Warunki | Zalecane | Dozwolone |
|-----------------------------|------------------------------------------------------|-------------------------------------------------------|
| Temperatura | 17,5° do 25°C | Od 15 do 32,5°C |
| Wilgotność podczas pracy | od 30 do 70% wilgotności względnej (bez kondensacji) | 10 do 80% wilgotności względnej (RH), bez kondensacji |
| Wilgotność względna | od 20 do 70% wilgotności względnej (bez kondensacji) | 10 do 80% wilgotności względnej (RH), bez kondensacji |
| Wysokość nad poziomem morza | Nie dotyczy | od 0 do 3048 m |

Ikony ostrzeżeń

Definicje znaków ostrzeżeń: na produktach HP mogą pojawiać się następujące znaki ostrzeżeń. W razie potrzeby należy zachować odpowiednią ostrożność.



Przeostoga: porażenie prądem



Przeostoga: gorąca powierzchnia

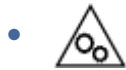

Przeostoga: nie zbliżaj żadnych części ciała do ruchomych elementów



Przeostoga: bliskie sąsiedztwo ostrych krawędzi



Ostrzeżenie

Ostrzeżenie dotyczące promieniowania laserowego



CAUTION - CLASS 3B INVISIBLE LASER RADIATION WHEN OPEN. AVOID EXPOSURE TO THE BEAM.

ATTENTION - RAYONNEMENT LASER INVISIBLE DE CLASSE 3B EN CAS D'OUVERTURE. ÉVITEZ L'EXPOSITION AU FAISCEAU.

VORSICHT - UNSICHTBARE LASERSTRAHLUNG KLASSE 3B, WENN ABDECKUNG GEÖFFNET. NICHT DEM STRAHL AUSSETZEN.

PRECAUCIÓN - RADIACIÓN LÁSER INVISIBLE DE CLASE 3B PRESENTE AL ABRIR. EVITE LA EXPOSICIÓN AL HAZ.

WARNING - OSYNLIG LASERSTRÅLNING KLASSE 3B VID ÖPPEN LUCKA UINDVIK EXPONERING FÖR LASERSTRÅLNINGEN.

VAROITUS - LUOKAN 3B NÄKYMÄTTÖMÄLLE LASER-SÄTEILYÄ AVATTUNA. VÄLTÄ ALTISTUMISTA SÄTEELLE.

注意 - 打开时，存在不可见的 3B 类激光辐射，请避免接触该激光束。

주의 - 열려진 때는 3B 비가시레이저 방사선이 발생할 수 있습니다. 광선에 노출을 피하십시오.

注意 - ここを開くとクラス 3B 不可視レーザー放射が出ます。ビームに身をさらさないこと。

B Serwis i wsparcie techniczne

Ta część jest poświęcona informacjom dotyczącym serwisu i wsparcia technicznego.

Oświadczenie firmy HP o ograniczonej gwarancji

Tabela B-1 Oświadczenie firmy HP o ograniczonej gwarancji

| PRODUKT HP | CZAS TRWANIA OGRANICZONEJ GWARANCJI* |
|----------------------------------|--------------------------------------|
| HP LaserJet Pro 3001–3008 series | Roczna ograniczona gwarancja |



UWAGA: *Opcje gwarancji i pomocy technicznej są różne w zależności od produktu, kraju oraz lokalnych przepisów prawnych. W celu uzyskania informacji na temat nagradzanych usług firmy HP oraz opcji pomocy technicznej w swoim regionie przejdź do www.support.hp.com. Szczegółowe informacje na temat zasad ograniczonej gwarancji firmy HP na materiały eksploatacyjne można znaleźć na stronie www.hp.com/go/learnaboutsupplies.

Niniejsza ograniczona gwarancja firmy HP, udzielana klientowi będącemu użytkownikiem końcowym, dotyczy wyłącznie produktów marki HP sprzedawanych lub dzierżawionych/leasingowanych: a) przez firmę HP Inc., jej podmioty zależne, stowarzyszone, autoryzowanych sprzedawców, autoryzowanych dystrybutorów lub dystrybutorów krajowych; b) wraz z niniejszą ograniczoną gwarancją firmy HP. Firma HP gwarantuje, że sprzęt i akcesoria HP będą pozbawione wad materiałowych oraz wad w wykonaniu przez podany powyżej okres od dnia zakupu. Jeśli w czasie obowiązywania gwarancji firma HP zostanie powiadomiona o takich wadach, wedle swojego uznania naprawi lub wymieni wadliwy produkt. Produkty zastępcze mogą być nowe lub równoważne pod względem działania produktom nowym. Produkty HP przekazane do naprawy mogą być zamiast naprawiania zastąpione towarami regenerowanymi tego samego typu. Do naprawy produktów mogą być używane części regenerowane. Naprawa towarów może spowodować utratę danych wygenerowanych przez użytkownika.

Firma HP gwarantuje, że w podanym powyżej okresie, liczonym od daty zakupu, w poprawnie zainstalowanym i używanym oprogramowaniu HP nie wystąpią żadne wady materiałowe ani wykonawcze, które uniemożliwiłyby wykonywanie instrukcji programowych. W przypadku otrzymania zawiadomienia o wadach stwierdzonych w okresie gwarancyjnym firma HP wymieni wadliwe oprogramowanie.

Firma HP nie gwarantuje, że jej produkty będą działać nieprzerwanie lub bezbłędnie. Jeśli firma HP nie będzie w stanie naprawić lub wymienić wadliwego produktu zgodnie z warunkami gwarancji, zwróci sumę zapłaconą za produkt w możliwym do przyjęcia okresie, pod warunkiem zwrotu tego produktu.

Produkty HP mogą zawierać przetworzone części równoważne pod względem działania częściom nowym, mogą też być sporadycznie używane.

Postanowienia gwarancji nie mają zastosowania do wad powstałych wskutek: (a) nieprawidłowej lub nieodpowiedniej konserwacji lub kalibracji; (b) stosowania oprogramowania, złączy, części lub materiałów eksploatacyjnych dostarczonych przez firmy inne niż HP; (c) wprowadzania nieautoryzowanych modyfikacji lub użytkowania niezgodnego z przeznaczeniem; (d) używania produktu w warunkach niezgodnych z podanymi specyfikacjami; (e) niewłaściwego przygotowania miejsca roboczego lub jego nieodpowiedniej konserwacji.

W STOPNIU DOZWOLONYM PRZEZ LOKALNE PRZEPISY PRAWA POWYŻSZE GWARANCJE SĄ JEDYNYMI OBOWIĄZUJĄCYMI. FIRMA HP NIE UDZIELA ŻADNYCH INNYCH GWARANCJI ANI WARUNKÓW, ZARÓWNO

WYRAŹNYCH, JAK I DOMNIEMANYCH, WYRAŹONYCH PISEMNIEM BĄDŹ USTNIE, ANI GWARANCJI LUB WARUNKÓW PRZYDATNOŚCI HANDLOWEJ, ZADOWALAJĄCEJ JAKOŚCI LUB PRZYDATNOŚCI DO OKREŚLONYCH CELÓW. W niektórych krajach/regionach, stanach czy prowincjach nie jest dozwolone ograniczenie czasu trwania gwarancji domniemanej i dlatego powyższe ograniczenie lub wyłączenie może nie dotyczyć konkretnego użytkownika. Niniejsza gwarancja daje klientowi określone prawa, które nie wykluczają innych praw wynikających z ustawodawstwa lokalnego. Szczegółowe informacje podano w odrębnych postanowieniach krajowych, zamieszczonych na końcu niniejszego dokumentu.

Ograniczona gwarancja firmy HP jest ważna w każdym kraju/regionie lub obszarze, w którym firma HP zapewnia wsparcie techniczne odnośnie do tego produktu i w którym wprowadziła go na rynek. Poziom usług gwarancyjnych może się różnić w zależności od standardów lokalnych. Firma HP nie będzie z powodów prawnych czy regulacyjnych zmieniać formy, wyposażenia ani funkcji produktu w celu umożliwienia jego działania w kraju/regionie, w którym ten produkt nigdy nie był przewidziany do użytku.

W STOPNIU DOZWOLONYM PRZEZ LOKALNE PRZEPISY PRAWA ŚRODKI ZARADCZE OPISANE W NINIEJSZEJ GWARANCJI SĄ WYŁĄCZNYMI ŚRODKAMI ZARADCZYMI PRZYSŁUGUJĄCYMI UŻYTKOWNIKOWI. Z WYJĄTKIEM OPISANYCH POWYŻEJ SYTUACJI FIRMA HP ANI JEJ DOSTAWCY NIE PONOSZĄ ŻADNEJ ODPOWIEDZIALNOŚCI ZA UTRATĘ DANYCH ANI ZA SZKODY BEZPOŚREDNIE, SPECJALNE, PRZYPADKOWE, WYNIKOWE (W TYM ZA UTRATĘ ZYSKÓW) ANI ZA INNE SZKODY WYNIKAJĄCE Z UMOWY, DZIAŁANIA W ZŁĘJ WIERZE LUB Z INNEGO TYTUŁU. W niektórych krajach/regionach, stanach lub prowincjach nie jest dozwolone wyłączenie lub ograniczenie odpowiedzialności za szkody przypadkowe lub wynikowe i dlatego powyższe ograniczenie lub wyłączenie może nie dotyczyć konkretnego użytkownika.

WARUNKI ZAWARTE W NINIEJSZEJ GWARANCJI, POZA PRZYPADKAMI DOZWOLONYM PRAWEM, NIE WYŁĄCZAJĄ, NIE OGRANICZAJĄ ANI NIE ZMIENIAJĄ UPRAWNIEŃ USTAWOWYCH NABYWCY Z TYTUŁU NABYCIA TEGO PRODUKTU, LECZ STANOWIĄ ICH UZUPEŁNIENIE. DODATKOWE INFORMACJE NA TEMAT PRAW KONSUMENCKICH ZAWIERAJĄ ODRĘBNE POSTANOWIENIA KRAJOWE ZAMIESZCZONE NA KOŃCU NINIEJSZEGO DOKUMENTU (JEŚLI DOTYCZA).

Odrębne postanowienia krajowe

W niektórych jurysdykcjach klientowi mogą przysługiwać inne prawa ustawowe. Patrz poniżej.

Australia

Prawa konsumenta w Australii różnią się od wskazanych w powyższym dokumencie.

Prosimy zignorować ograniczenia lub wyłączenia wskazane w powyższym dokumencie i kierować się poniższymi informacjami.

1. Gdy konsument kupuje produkt od HP, produkt jest objęty gwarancją, która zgodnie z australijskim prawem konsumenckim nie podlega wyłączeniu. Konsument ma prawo do wymiany lub zwrotu kosztów zakupu produktu w przypadku poważnej awarii, jak również do rekompensaty z tytułu wszelkich innych możliwych do przewidzenia strat lub szkód. Konsumentowi przysługuje również naprawa lub wymiana produktu, jeśli jego jakość nie jest zadowalająca i jeśli dana usterka nie stanowi poważnej wady.
2. Oznacza to, że nie istnieje określony okres gwarancyjny w odniesieniu do produktów HP dostarczanych konsumentom australijskim.
3. Produkt powinien np. nadawać się do zastosowań zgodnych z jego przeznaczeniem przez okres oczekiwany przez działającego racjonalnie konsumenta w pełni zaznajomionego ze stanem produktu. Okres ten może różnić się w zależności od produktu.
4. Jeśli konsument uważa, że któryś z produktów HP nie spełnia któregoś z warunków gwarancji wymienionych poniżej, powinien skontaktować się z firmą HP. HP uzgodni z konsumentem charakter i okoliczności wady produktu i ustali, czy podlega ona gwarancji ustawowej.

Żadne postanowienie ograniczonej gwarancji HP nie wyłącza, nie ogranicza ani nie zmienia jakiegokolwiek warunku, gwarancji, prawa czy środka prawnego przysługującego z tytułu gwarancji ustawowej (w tym gwarancji konsumenckiej przysługującej na mocy australijskiego prawa konsumenckiego), które nie podlega wykluczeniu lub ograniczeniu na mocy obowiązującego prawa.

Odpowiednie postanowienia gwarancyjne są następujące:

- 1. Jakość** — produkty dostarczane przez HP muszą być akceptowalnej jakości. Akceptowalna jakość to jakość, przy której działający racjonalnie konsument, w pełni świadomy stanu produktu, uznałby go za:
 - bezpieczny, trwały i wolny od wad;
 - akceptowany pod względem wyglądu i wykończenia ORAZ
 - przydatny do wszystkich celów zgodnych z jego przeznaczeniem.Musi to uwzględniać charakter i cenę produktu oraz wszelkie stwierdzenia podane na jego opakowaniu lub etykiecie.
- 2. Ujawnione przeznaczenie** — produkt lub usługa dostarczana przez HP, która według HP jest przydatna w uzasadnionym zakresie do celu ujawnionego przez konsumenta, musi być przydatna do tego celu.
- 3. Opis** — produkt dostarczony przez HP musi być zgodny z opisem przekazanym przez HP.
- 4. Próbką** — produkt dostarczony przez HP musi być zgodny z próbką zaprezentowaną konsumentowi przez HP.
- 5. Tytuł własności** — konsument, który nabywa produkt od HP, musi otrzymać wyraźny tytuł jego własności.
- 6. Należyta staranność i fachowość** — usługi oferowane przez HP muszą być świadczone z należytą starannością i fachowością.
- 7. Oświadczenia gwarancyjne** — firma HP jest prawnie zobowiązana do przestrzegania oświadczeń gwarancyjnych zgodny z ich postanowieniami.
- 8. Rozsądny termin** — usługi naprawy muszą być świadczone przez HP bez nieuzasadnionej zwłoki.

Jeśli konsument uważa, że przysługują mu którekolwiek ze środków zaradczych wymienionych powyżej lub wynikających z ogólnoświatowej ograniczonej gwarancji HP i specyfikacji wsparcia technicznego, powinien skontaktować się z firmą HP:

HP PPS Australia Pty Ltd

Rhodes Corporate Park, Building F, Level 5

1 Homebush Bay Drive

Rhodes, NSW 2138

Australia

Aby dokonać zgłoszenia serwisowego, należy skorzystać z poniższych numerów lub odwiedzić stronę www.hp.com.au i wybrać opcję „Customer Service” (Obsługa klienta), aby uzyskać najnowszy wykaz numerów telefonu wsparcia.

| Produkt | Telefon |
|------------------------------------------------------------------------------|------------------------------------------------------|
| Wsparcie dla wszystkich produktów HP z wyjątkiem wymienionych osobno poniżej | 13 10 47 Telefonując z zagranicy: +61 2 8278-1039 |

| Produkt | Telefon |
|--------------------------------------------------------------------------------------------------------------------------------------------------|----------------------------------------------------------|
| DeskJet, Office Jet, PSC, All-in-One, Photosmart i Personal LaserJet Series 1000, P1000, M1000 oraz Colour LaserJet CP1000 Series i model CM1415 | 1300 721 147 Telefonując z zagranicy: +61 2 8934 4380 |

Dodatkowe informacje o prawach konsumenckich można znaleźć na stronach www.consumerlaw.gov.au i www.accc.gov.au/consumer/guarantees.

Nowa Zelandia

In New Zealand, the hardware and software come with guarantees that cannot be excluded under the New Zealand consumer law. In New Zealand, Consumer Transaction means a transaction involving a person who is purchasing goods for personal, domestic, or household use or consumption and not for the purpose of a business. New Zealand consumers who are purchasing goods for personal, domestic or household use or consumption and not for the purpose of a business ("New Zealand Consumers") are entitled to repair, replacement or refund for a failure and compensation for other reasonably foreseeable loss or damage. A New Zealand Consumer (as defined above) may recover the costs of returning the product to the place of purchase if there is a breach of the New Zealand consumer law; furthermore, if it will be of significant cost to the New Zealand Consumer to return the goods to HP then HP will collect such goods at its own cost.

Tabela B-2 Support phone numbers

| Product | Phone |
|---------------------------------------------------------------------------------------------------------------------------------------------------|-------------------------------------------------------------|
| Support for all HP Products except those listed separately below | 0800 449 553 If dialing internationally: +61 2 8031-8317 |
| DeskJet, Office Jet, PSC, All-in-One, Photosmart & Personal LaserJet Series 1000, P1000, M1000 and Colour LaserJet CP1000 Series and model CM1415 | 0800 441 147 If dialing internationally: +61 2 8934 4380 |

Wielka Brytania, Irlandia i Malta

The HP Limited Warranty is a commercial guarantee voluntarily provided by HP. The name and address of the HP entity responsible for the performance of the HP Limited Warranty in your country/region is as follows:

UK: HP Inc UK Limited, Cain Road, Amen Corner, Bracknell, Berkshire, RG12 1HN

Ireland: Hewlett-Packard Ireland Limited, Liffey Park Technology Campus, Barnhall Road, Leixlip, Co.Kildare

Malta: Hewlett-Packard Europe B.V., Amsterdam, Meyrin Branch, Route du Nant-d'Avril 150, 1217 Meyrin, Switzerland

United Kingdom: The HP Limited Warranty benefits apply in addition to any legal rights to a guarantee from seller of nonconformity of goods with the contract of sale. These rights expire six years from delivery of goods for products purchased in England or Wales and five years from delivery of goods for products purchased in Scotland. However various factors may impact your eligibility to receive these rights. For further information, please consult the following link: Consumer Legal Guarantee (www.hp.com/go/eu-legal) or you may visit the European Consumer Centers website (ec.europa.eu/consumers/solving_consumer_disputes/nonjudicial_redress/ecc-net/index_en.htm). Consumers have the right to choose whether to claim service under the HP Limited Warranty or against the seller under the legal guarantee.

Ireland: The HP Limited Warranty benefits apply in addition to any statutory rights from seller in relation to nonconformity of goods with the contract of sale. However various factors may impact your eligibility to receive these rights. Consumer statutory rights are not limited or affected in any manner by HP Care Pack. For further information, please consult the following link: Consumer Legal Guarantee (www.hp.com/go/eu-legal)

or you may visit the European Consumer Centers website (ec.europa.eu/consumers/solving_consumer_disputes/nonjudicial_redress/ecc-net/index_en.htm). Consumers have the right to choose whether to claim service under the HP Limited Warranty or against the seller under the legal guarantee.

Malta: The HP Limited Warranty benefits apply in addition to any legal rights to a two-year guarantee from seller of nonconformity of goods with the contract of sale; however various factors may impact your eligibility to receive these rights. Consumer statutory rights are not limited or affected in any manner by the HP Limited Warranty. For further information, please consult the following link: Consumer Legal Guarantee (www.hp.com/go/eu-legal) or you may visit the European Consumer Centers website (ec.europa.eu/consumers/solving_consumer_disputes/nonjudicial_redress/ecc-net/index_en.htm). Consumers have the right to choose whether to claim service under the HP Limited Warranty or against the seller under two-year legal guarantee.

Austria, Belgia, Niemcy i Luksemburg

Die beschränkte HP Herstellergarantie ist eine von HP auf freiwilliger Basis angebotene kommerzielle Garantie. Der Name und die Adresse der HP Gesellschaft, die in Ihrem Land für die Gewährung der beschränkten HP Herstellergarantie verantwortlich ist, sind wie folgt:

Deutschland: HP Deutschland GmbH, Schickardstr. 32, D-71034 Böblingen

Österreich: HP Austria GmbH., Technologiestrasse 5, A-1120 Wien

Luxemburg: Hewlett-Packard Luxembourg S.C.A., 75, Parc d'Activités Capellen, Rue Pafebruc, L-8308 Capellen

Belgien: HP Belgium BVBA, Hermeslaan 1A, B-1831 Diegem

Die Rechte aus der beschränkten HP Herstellergarantie gelten zusätzlich zu den gesetzlichen Ansprüchen wegen Sachmängeln auf eine zweijährige Gewährleistung ab dem Lieferdatum. Ob Sie Anspruch auf diese Rechte haben, hängt von zahlreichen Faktoren ab. Die Rechte des Kunden sind in keiner Weise durch die beschränkte HP Herstellergarantie eingeschränkt bzw. betroffen. Weitere Hinweise finden Sie auf der folgenden Website: Gewährleistungsansprüche für Verbraucher (www.hp.com/go/eu-legal) oder Sie können die Website des Europäischen Verbraucherzentrums (ec.europa.eu/consumers/solving_consumer_disputes/nonjudicial_redress/ecc-net/index_en.htm) besuchen. Verbraucher haben das Recht zu wählen, ob sie eine Leistung von HP gemäß der beschränkten HP Herstellergarantie in Anspruch nehmen oder ob sie sich gemäß der gesetzlichen zweijährigen Haftung für Sachmängel (Gewährleistung) sich an den jeweiligen Verkäufer wenden.

Belgia, Francja i Luksemburg

La garantie limitée HP est une garantie commerciale fournie volontairement par HP. Voici les coordonnées de l'entité HP responsable de l'exécution de la garantie limitée HP dans votre pays:

France: HP France SAS, société par actions simplifiée identifiée sous le numéro 448 694 133 RCS Evry, 1 Avenue du Canada, 91947, Les Ulis

G.D. Luxembourg: Hewlett-Packard Luxembourg S.C.A., 75, Parc d'Activités Capellen, Rue Pafebruc, L-8308 Capellen

Belgique: HP Belgium BVBA, Hermeslaan 1A, B-1831 Diegem

France: Les avantages de la garantie limitée HP s'appliquent en complément des droits dont vous disposez au titre des garanties légales applicables dont le bénéfice est soumis à des conditions spécifiques. Vos droits en tant que consommateur au titre de la garantie légale de conformité mentionnée aux articles L. 211-4 à L. 211-13 du Code de la Consommation et de celle relatives aux défauts de la chose vendue, dans les conditions prévues aux articles 1641 à 1648 et 2232 du Code de Commerce ne sont en aucune façon limités ou affectés par la garantie limitée HP. Pour de plus amples informations, veuillez consulter le lien suivant : Garanties légales accordées au consommateur (www.hp.com/go/eu-legal). Vous pouvez également consulter le site Web des Centres européens des consommateurs (ec.europa.eu/consumers/solving_consumer_disputes/

nonjudicial_redress/ecc-net/index_en.htm). Les consommateurs ont le droit de choisir d'exercer leurs droits au titre de la garantie limitée HP, ou auprès du vendeur au titre des garanties légales applicables mentionnées ci-dessus.

POUR RAPPEL:

Garantie Légale de Conformité:

« Le vendeur est tenu de livrer un bien conforme au contrat et répond des défauts de conformité existant lors de la délivrance.

Il répond également des défauts de conformité résultant de l'emballage, des instructions de montage ou de l'installation lorsque celle-ci a été mise à sa charge par le contrat ou a été réalisée sous sa responsabilité ».

Article L211-5 du Code de la Consommation:

« Pour être conforme au contrat, le bien doit:

1° Etre propre à l'usage habituellement attendu d'un bien semblable et, le cas échéant:

- correspondre à la description donnée par le vendeur et posséder les qualités que celui-ci a présentées à l'acheteur sous forme d'échantillon ou de modèle;

- présenter les qualités qu'un acheteur peut légitimement attendre eu égard aux déclarations publiques faites par le vendeur, par le producteur ou par son représentant, notamment dans la publicité ou l'étiquetage;

2° Ou présenter les caractéristiques définies d'un commun accord par les parties ou être propre à tout usage spécial recherché par l'acheteur, porté à la connaissance du vendeur et que ce dernier a accepté ».

Article L211-12 du Code de la Consommation:

« L'action résultant du défaut de conformité se prescrit par deux ans à compter de la délivrance du bien ».

Garantie des vices cachés

Article 1641 du Code Civil : *« Le vendeur est tenu de la garantie à raison des défauts cachés de la chose vendue qui la rendent impropre à l'usage auquel on la destine, ou qui diminuent tellement cet usage que l'acheteur ne l'aurait pas acquise, ou n'en aurait donné qu'un moindre prix, s'il les avait connus. »*

Article 1648 alinéa 1 du Code Civil:

« L'action résultant des vices rédhibitoires doit être intentée par l'acquéreur dans un délai de deux ans à compter de la découverte du vice. »

G.D. Luxembourg et Belgique: Les avantages de la garantie limitée HP s'appliquent en complément des droits dont vous disposez au titre de la garantie de non-conformité des biens avec le contrat de vente. Cependant, de nombreux facteurs peuvent avoir un impact sur le bénéfice de ces droits. Vos droits en tant que consommateur au titre de ces garanties ne sont en aucune façon limités ou affectés par la garantie limitée HP. Pour de plus amples informations, veuillez consulter le lien suivant : Garanties légales accordées au consommateur (www.hp.com/go/eu-legal) ou vous pouvez également consulter le site Web des Centres européens des consommateurs (ec.europa.eu/consumers/solving_consumer_disputes/nonjudicial_redress/ecc-net/index_en.htm). Les consommateurs ont le droit de choisir de réclamer un service sous la garantie limitée HP ou auprès du vendeur au cours d'une garantie légale de deux ans.

Włochy

La Garanzia limitata HP è una garanzia commerciale fornita volontariamente da HP. Di seguito sono indicati nome e indirizzo della società HP responsabile della fornitura dei servizi coperti dalla Garanzia limitata HP nel vostro Paese:

Italia: HP Italy S.r.l., Via G. Di Vittorio 9, 20063 Cernusco S/Naviglio

I vantaggi della Garanzia limitata HP vengono concessi ai consumatori in aggiunta ai diritti derivanti dalla garanzia di due anni fornita dal venditore in caso di non conformità dei beni rispetto al contratto di vendita. Tuttavia, diversi fattori possono avere un impatto sulla possibilità di beneficiare di tali diritti. I diritti spettanti ai consumatori in forza della garanzia legale non sono in alcun modo limitati, né modificati dalla Garanzia limitata HP. Per ulteriori informazioni, si prega di consultare il seguente link: Garanzia legale per i clienti (www.hp.com/go/eu-legal), oppure visitare il sito Web dei Centri europei per i consumatori (ec.europa.eu/consumers/solving_consumer_disputes/nonjudicial_redress/ecc-net/index_en.htm). I consumatori hanno il diritto di scegliere se richiedere un servizio usufruendo della Garanzia limitata HP oppure rivolgendosi al venditore per far valere la garanzia legale di due anni.

Hiszpania

Su Garantía limitada de HP es una garantía comercial voluntariamente proporcionada por HP. El nombre y dirección de las entidades HP que proporcionan la Garantía limitada de HP (garantía comercial adicional del fabricante) en su país es:

España: Hewlett-Packard Española S.L. Calle Vicente Aleixandre, 1 Parque Empresarial Madrid - Las Rozas, E-28232 Madrid

Los beneficios de la Garantía limitada de HP son adicionales a la garantía legal de 2 años a la que los consumidores tienen derecho a recibir del vendedor en virtud del contrato de compraventa; sin embargo, varios factores pueden afectar su derecho a recibir los beneficios bajo dicha garantía legal. A este respecto, la Garantía limitada de HP no limita o afecta en modo alguno los derechos legales del consumidor (www.hp.com/go/eu-legal). Para más información, consulte el siguiente enlace: Garantía legal del consumidor o puede visitar el sitio web de los Centros europeos de los consumidores (ec.europa.eu/consumers/solving_consumer_disputes/nonjudicial_redress/ecc-net/index_en.htm). Los clientes tienen derecho a elegir si reclaman un servicio acogiéndose a la Garantía limitada de HP o al vendedor de conformidad con la garantía legal de dos años.

Dania

Den begrænsede HP-garanti er en garanti, der ydes frivilligt af HP. Navn og adresse på det HP-selskab, der er ansvarligt for HP's begrænsede garanti i dit land, er som følger:

Danmark: HP Inc Danmark ApS, Engholm Parkvej 8, 3450, Allerød

Den begrænsede HP-garanti gælder i tillæg til eventuelle juridiske rettigheder, for en toårig garanti fra sælgeren af varer, der ikke er i overensstemmelse med salgsaftalen, men forskellige faktorer kan påvirke din ret til at opnå disse rettigheder. Forbrugerens lovbestemte rettigheder begrænses eller påvirkes ikke på nogen måde af den begrænsede HP-garanti. Se nedenstående link for at få yderligere oplysninger: Forbrugerens juridiske garanti (www.hp.com/go/eu-legal) eller du kan besøge De Europæiske Forbrugercentres websted (ec.europa.eu/consumers/solving_consumer_disputes/nonjudicial_redress/ecc-net/index_en.htm). Forbrugere har ret til at vælge, om de vil gøre krav på service i henhold til HP's begrænsede garanti eller hos sælger i henhold til en toårig juridisk garanti.

Norwegia

HPs garanti er en begrenset og kommersiell garanti som HP selv har valgt å tilby. Følgende lokale selskap innestår for garantien:

Norge: HP Norge AS, Rolfbuktveien 4b, 1364 Fornebu

HPs garanti kommer i tillegg til det mangelsansvar HP har i henhold til norsk forbrukerkjøpslovgivning, hvor reklamasjonsperioden kan være to eller fem år, avhengig av hvor lenge salgsgjenstanden var ment å vare. Ulike faktorer kan imidlertid ha betydning for om du kvalifiserer til å kreve avhjelp iht slikt mangelsansvar. Forbrukerens lovmessige rettigheter begrenses ikke av HPs garanti. Hvis du vil ha mer informasjon, kan du klikke

på følgende kobling: Juridisk garanti for forbruger (www.hp.com/go/eu-legal) eller du kan besøke nettstedet til de europeiske forbrukersentrene (ec.europa.eu/consumers/solving_consumer_disputes/nonjudicial_redress/ecc-net/index_en.htm). Forbrukere har retten til å velge å kreve service under HPs garanti eller iht selgerens lovpålagte mangelsansvar.

Szwecja

HP:s begränsade garanti är en kommersiell garanti som tillhandahålls frivilligt av HP. Namn och adress till det HP-företag som ansvarar för HP:s begränsade garanti i ditt land är som följer:

Sverige: HP PPS Sverige AB, SE-169 73 Stockholm

Fördelarna som ingår i HP:s begränsade garanti gäller utöver de lagstadgade rättigheterna till tre års garanti från säljaren angående varans bristande överensstämmelse gentemot köpeavtalet, men olika faktorer kan påverka din rätt att utnyttja dessa rättigheter. Konsumentens lagstadgade rättigheter varken begränsas eller påverkas på något sätt av HP:s begränsade garanti. Mer information får du om du följer denna länk: Lagstadgad garanti för konsumenter (www.hp.com/go/eu-legal) eller så kan du gå till European Consumer Centers webbplats (ec.europa.eu/consumers/solving_consumer_disputes/nonjudicial_redress/ecc-net/index_en.htm). Konsumenter har rätt att välja om de vill ställa krav enligt HP:s begränsade garanti eller på säljaren enligt den lagstadgade treåriga garantin.

Portugalia

A Garantia Limitada HP é uma garantia comercial fornecida voluntariamente pela HP. O nome e a morada da entidade HP responsável pela prestação da Garantia Limitada HP no seu país são os seguintes:

Portugal: HPCP – Computing and Printing Portugal, Unipessoal, Lda., Edifício D. Sancho I, Quinta da Fonte, Porto Salvo, Lisboa, Oeiras, 2740 244

As vantagens da Garantia Limitada HP aplicam-se cumulativamente com quaisquer direitos decorrentes da legislação aplicável à garantia de dois anos do vendedor, relativa a defeitos do produto e constante do contrato de venda. Existem, contudo, vários fatores que poderão afetar a sua elegibilidade para beneficiar de tais direitos. Os direitos legalmente atribuídos aos consumidores não são limitados ou afetados de forma alguma pela Garantia Limitada HP. Para mais informações, consulte a ligação seguinte: Garantia legal do consumidor (www.hp.com/go/eu-legal) ou visite o Web site da Rede dos Centros Europeus do Consumidor (ec.europa.eu/consumers/solving_consumer_disputes/nonjudicial_redress/ecc-net/index_en.htm). Os consumidores têm o direito de escolher se pretendem reclamar assistência ao abrigo da Garantia Limitada HP ou contra o vendedor ao abrigo de uma garantia jurídica de dois anos.

Grecja i Cypr

Η Περιορισμένη εγγύηση HP είναι μια εμπορική εγγύηση η οποία παρέχεται εθελοντικά από την HP. Η επωνυμία και η διεύθυνση του νομικού προσώπου HP που παρέχει την Περιορισμένη εγγύηση HP στη χώρα σας είναι η εξής:

Ελλάδα /Κύπρος: HP Printing and Personal Systems Hellas EPE, Tzavella 1-3, 15232 Chalandri, Attiki

Ελλάδα /Κύπρος: HP Συστήματα Εκτύπωσης και Προσωπικών Υπολογιστών Ελλάς Εταιρεία Περιορισμένης Ευθύνης, Tzavella 1-3, 15232 Chalandri, Attiki

Τα προνόμια της Περιορισμένης εγγύησης HP ισχύουν επιπλέον των νόμιμων δικαιωμάτων για διετή εγγύηση έναντι του Πωλητή για τη μη συμμόρφωση των προϊόντων με τις συνομολογημένες συμβατικά ιδιότητες, ωστόσο η άσκηση των δικαιωμάτων σας αυτών μπορεί να εξαρτάται από διάφορους παράγοντες. Τα νόμιμα δικαιώματα των καταναλωτών δεν περιορίζονται ούτε επηρεάζονται καθ' οιονδήποτε τρόπο από την Περιορισμένη εγγύηση HP. Για περισσότερες πληροφορίες, συμβουλευτείτε την ακόλουθη τοποθεσία web: Νόμιμη εγγύηση καταναλωτή (www.hp.com/go/eu-legal) ή μπορείτε να επισκεφτείτε την τοποθεσία web των Ευρωπαϊκών Κέντρων Καταναλωτή (ec.europa.eu/consumers/solving_consumer_disputes/nonjudicial_redress/)

ecc-net/index_en.htm). Οι καταναλωτές έχουν το δικαίωμα να επιλέξουν αν θα αξιώσουν την υπηρεσία στα πλαίσια της Περιορισμένης εγγύησης HP ή από τον πωλητή στα πλαίσια της νόμιμης εγγύησης δύο ετών.

Węgry

A HP korlátozott jótállás egy olyan kereskedelmi jótállás, amelyet a HP a saját elhatározásából biztosít. Az egyes országokban a HP mint gyártó által vállalt korlátozott jótállást biztosító HP vállalatok neve és címe:

Magyarország: HP Inc Magyarország Kft., H-1117 Budapest, Alíz utca 1.

A HP korlátozott jótállásban biztosított jogok azokon a jogokon felül illetik meg Önt, amelyek a termékeknek az adásvételi szerződés szerinti minőségére vonatkozó kétéves, jogszabályban foglalt eladói szavatosságból, továbbá ha az Ön által vásárolt termékre alkalmazandó, a jogszabályban foglalt kötelező eladói jótállásból erednek, azonban számos körülmény hatással lehet arra, hogy ezek a jogok Önt megilletik-e. További információért kérjük, keresse fel a következő webhelyet: Jogi Tájékoztató Fogyasztóknak (www.hp.com/go/eu-legal) vagy látogassa meg az Európai Fogyasztói Központok webhelyét (ec.europa.eu/consumers/solving_consumer_disputes/nonjudicial_redress/ecc-net/index_en.htm). A fogyasztóknak jogában áll, hogy megválasszák, hogy a jótállással kapcsolatos igényüket a HP korlátozott jótállás alapján vagy a kétéves, jogszabályban foglalt eladói szavatosság, illetve, ha alkalmazandó, a jogszabályban foglalt kötelező eladói jótállás alapján érvényesítik.

Czechy

Omezená záruka HP je obchodní zárukou dobrovolně poskytovanou společností HP. Názvy a adresy společnosti skupiny HP, které odpovídají za plnění omezené záruky HP ve vaší zemi, jsou následující:

Česká republika: HP Inc Czech Republic s. r. o., Za Brumlovkou 5/1559, 140 00 Praha 4

Výhody, poskytované omezenou zárukou HP, se uplatňují jako doplněk k jakýmkoli právním nárokům na dvouletou záruku poskytnutou prodejcem v případě nesouladu zboží s kupní smlouvou. Váš nárok na uznání těchto práv však může záviset na mnohých faktorech. Omezená záruka HP žádným způsobem neomezuje ani neovlivňuje zákonná práva zákazníka. Další informace získáte kliknutím na následující odkaz: Zákonná záruka spotřebitele (www.hp.com/go/eu-legal) případně můžete navštívit webové stránky Evropského spotřebitelského centra (ec.europa.eu/consumers/solving_consumer_disputes/nonjudicial_redress/ecc-net/index_en.htm). Spotřebitelé mají právo se rozhodnout, zda chtějí službu reklamovat v rámci omezené záruky HP nebo v rámci zákonem stanovené dvouleté záruky u prodejce.

Słowacja

Obmedzená záruka HP je obchodná záruka, ktorú spoločnosť HP poskytuje dobrovoľne. Meno a adresa subjektu HP, ktorý zabezpečuje plnenie vyplývajúce z Obmedzenej záruky HP vo vašej krajine:

Slovenská republika: HP Inc Slovakia, s.r.o., Galvaniho 7, 821 04 Bratislava

Výhody Obmedzenej záruky HP sa uplatnia vedľa prípadných zákazníkových zákonných nárokov voči predávajúcemu z väd, ktoré spočívajú v nesúlade vlastností tovaru s jeho popisom podľa predmetnej zmluvy. Možnosť uplatnenia takých prípadných nárokov však môže závisieť od rôznych faktorov. Služby Obmedzenej záruky HP žiadnym spôsobom neobmedzujú ani neovplyvňujú zákonné práva zákazníka, ktorý je spotrebiteľom. Ďalšie informácie nájdete na nasledujúcom prepojení: Zákonná záruka spotrebiteľa (www.hp.com/go/eu-legal), prípadne môžete navštíviť webovú lokalitu európskych zákazníckych stredísk (ec.europa.eu/consumers/solving_consumer_disputes/nonjudicial_redress/ecc-net/index_en.htm). Spotrebiteľia majú právo zvoliť si, či chcú uplatniť servis v rámci Obmedzenej záruky HP alebo počas zákonnej dvojočnej záručnej lehoty u predajcu.

Polska

Ograniczona gwarancja HP to komercyjna gwarancja udzielona dobrowolnie przez HP. Nazwa i adres podmiotu HP odpowiedzialnego za realizację Ograniczonej gwarancji HP w Polsce:

Polska: HP Inc Polska sp. z o.o., Szturmowa 2a, 02-678 Warszawa, wpisana do rejestru przedsiębiorców prowadzonego przez Sąd Rejonowy dla m.st. Warszawy w Warszawie, XIII Wydział Gospodarczy Krajowego Rejestru Sądowego, pod numerem KRS 0000546115, NIP 5213690563, REGON 360916326, GIOŚ E0020757WZBW, kapitał zakładowy 480.000 PLN.

Świadczenia wynikające z Ograniczonej gwarancji HP stanowią dodatek do praw przysługujących nabywcy w związku z dwuletnią odpowiedzialnością sprzedawcy z tytułu niezgodności towaru z umową (rękojmia). Niemniej, na możliwość korzystania z tych praw mają wpływ różne czynniki. Ograniczona gwarancja HP w żaden sposób nie ogranicza praw konsumenta ani na nie nie wpływa. Więcej informacji można znaleźć pod następującym łączem: Gwarancja prawna konsumenta (www.hp.com/go/eu-legal), można także odwiedzić stronę internetową Europejskiego Centrum Konsumentckiego (ec.europa.eu/consumers/solving_consumer_disputes/nonjudicial_redress/ecc-net/index_en.htm). Konsumenti mają prawo wyboru co do możliwości skorzystania albo z usług gwarancyjnych przysługujących w ramach Ograniczonej gwarancji HP albo z uprawnień wynikających z dwuletniej rękojmi w stosunku do sprzedawcy.

Bułgaria

Ograniczenata гаранция на HP представлява търговска гаранция, доброволно предоставяна от HP. Името и адресът на дружеството на HP за вашата страна, отговорно за предоставянето на гаранционната поддръжка в рамките на Ограничената гаранция на HP, са както следва:

HP Inc Bulgaria EOOD (Ейч Пи Инк България EOOD), гр. София 1766, район р-н Младост, бул. Околовръстен Път No 258, Бизнес Център Камбаните

Предимствата на Ограничената гаранция на HP се прилагат в допълнение към всички законови права за двугодишна гаранция от продавача при несъответствие на стоката с договора за продажба. Въпреки това, различни фактори могат да окажат влияние върху условията за получаване на тези права. Законовите права на потребителите не са ограничени или засегнати по никакъв начин от Ограничената гаранция на HP. За допълнителна информация, моля вижте Правната гаранция на потребителя (www.hp.com/go/eu-legal) или посетете уебсайта на Европейския потребителски център (ec.europa.eu/consumers/solving_consumer_disputes/nonjudicial_redress/ecc-net/index_en.htm). Потребителите имат правото да избират дали да претендират за извършване на услуга в рамките на Ограничената гаранция на HP или да потърсят такава от търговеца в рамките на двугодишната правна гаранция.

Rumunia

Garanția limitată HP este o garanție comercială furnizată în mod voluntar de către HP. Numele și adresa entității HP răspunzătoare de punerea în aplicare a Garanției limitate HP în țara dumneavoastră sunt următoarele:

România: HP Inc Romania SRL, 5 Fabrica de Glucoza Str., Building F, Ground Floor and Floor 8, 2nd District, București

Beneficiile Garanției limitate HP se aplică suplimentar față de orice drepturi privind garanția de doi ani oferită de vânzător pentru neconformitatea bunurilor cu contractul de vânzare; cu toate acestea, diverși factori pot avea impact asupra eligibilității dvs. de a beneficia de aceste drepturi. Drepturile legale ale consumatorului nu sunt limitate sau afectate în vreun fel de Garanția limitată HP. Pentru informații suplimentare consultați următorul link: garanția acordată consumatorului prin lege (www.hp.com/go/eu-legal) sau puteți accesa site-ul Centrul European al Consumatorilor (ec.europa.eu/consumers/solving_consumer_disputes/nonjudicial_redress/ecc-net/index_en.htm). Consumatorii au dreptul să aleagă dacă să pretindă despăgubiri în cadrul Garanției limitate HP sau de la vânzător, în cadrul garanției legale de doi ani.

Belgia i Holandia

De Beperkte Garantie van HP is een commerciële garantie vrijwillig verstrekt door HP. De naam en het adres van de HP-entiteit die verantwoordelijk is voor het uitvoeren van de Beperkte Garantie van HP in uw land is als volgt:

Nederland: HP Nederland B.V., Startbaan 16, 1187 XR Amstelveen

België: HP Belgium BVBA, Hermeslaan 1A, B-1831 Diegem

De voordelen van de Beperkte Garantie van HP vormen een aanvulling op de wettelijke garantie voor consumenten gedurende twee jaren na de levering te verlenen door de verkoper bij een gebrek aan conformiteit van de goederen met de relevante verkoopsovereenkomst. Niettemin kunnen diverse factoren een impact hebben op uw eventuele aanspraak op deze wettelijke rechten. De wettelijke rechten van de consument worden op geen enkele wijze beperkt of beïnvloed door de Beperkte Garantie van HP. Raadpleeg voor meer informatie de volgende webpagina: Wettelijke garantie van de consument (www.hp.com/go/eu-legal) of u kan de website van het Europees Consumenten Centrum bezoeken (ec.europa.eu/consumers/solving_consumer_disputes/nonjudicial_redress/ecc-net/index_en.htm). Consumenten hebben het recht om te kiezen tussen enerzijds de Beperkte Garantie van HP of anderzijds het aanspreken van de verkoper in toepassing van de wettelijke garantie.

Finlandia

HP:n rajoitettu takuu on HP:n vapaaehtoisesti antama kaupallinen takuu. HP:n myöntämästä takuusta maassanne vastaavan HP:n edustajan yhteystiedot ovat:

Suomi: HP Finland Oy, Piispankalliontie, FIN - 02200 Espoo

HP:n takuun edut ovat voimassa mahdollisten kuluttajansuojalakiin perustuvien oikeuksien lisäksi sen varalta, että tuote ei vastaa myyntisopimusta. Saat lisätietoja seuraavasta linkistä: Kuluttajansuoja (www.hp.com/go/eu-legal) tai voit käydä Euroopan kuluttajakeskuksen sivustolla (ec.europa.eu/consumers/solving_consumer_disputes/nonjudicial_redress/ecc-net/index_en.htm). Kuluttajilla on oikeus vaatia virheen korjausta HP:n takuun ja kuluttajansuojan perusteella HP:lta tai myyjältä.

Stowenia

Omejena garancija HP je prostovoljna trgovska garancija, ki jo zagotavlja podjetje HP. Ime in naslov poslovne enote HP, ki je odgovorna za omejeno garancijo HP v vaši državi, sta naslednja:

Slovenija: Hewlett-Packard Europe B.V., Amsterdam, Meyrin Branch, Route du Nant-d'Avril 150, 1217 Meyrin, Switzerland

Ugodnosti omejene garancije HP veljajo poleg zakonskih pravic, ki ob sklenitvi kupoprodajne pogodbe izhajajo iz dveletne garancije prodajalca v primeru neskladnosti blaga, vendar lahko na izpolnjevanje pogojev za uveljavitev pravic vplivajo različni dejavniki. Omejena garancija HP nikakor ne omejuje strankinih z zakonom predpisanih pravic in ne vpliva nanje. Za dodatne informacije glejte naslednjo povezavo: Strankino pravno jamstvo (www.hp.com/go/eu-legal); ali pa obiščite spletno mesto evropskih središč za potrošnike (ec.europa.eu/consumers/solving_consumer_disputes/nonjudicial_redress/ecc-net/index_en.htm). Potrošniki imajo pravico izbrati, ali bodo uveljavljali pravice do storitev v skladu z omejeno garancijo HP ali proti prodajalcu v skladu z dvoletno zakonsko garancijo.

Chorwacja

HP ograničeno jamstvo komercijalno je dobrovoljno jamstvo koje pruža HP. Ime i adresa HP subjekta odgovornog za HP ograničeno jamstvo u vašoj državi:

Hrvatska: HP Computing and Printing d.o.o. za računalne i srodne aktivnosti, Radnička cesta 41, 10000 Zagreb

Pogodnosti HP ograničenog jamstva vrijede zajedno uz sva zakonska prava na dvogodišnje jamstvo kod bilo kojeg prodavača s obzirom na nepodudaranje robe s ugovorom o kupnji. Međutim, razni faktori mogu utjecati na vašu mogućnost ostvarivanja tih prava. HP ograničeno jamstvo ni na koji način ne utječe niti ne ograničava zakonska prava potrošača. Dodatne informacije potražite na ovoj adresi: Zakonsko jamstvo za potrošače (www.hp.com/go/eu-legal) ili možete posjetiti web-mjesto Evropskih potrošačkih centara (ec.europa.eu/consumers/solving_consumer_disputes/nonjudicial_redress/ecc-

[net/index_en.htm](http://ecc-net/index_en.htm)). Potrošači imaju pravo odabrati žele li ostvariti svoja potraživanja u sklopu HP ograničenog jamstva ili pravnog jamstva prodavača u trajanju ispod dvije godine.

Łotwa

HP ierobežotā garantija ir komercgarantija, kuru brīvprātīgi nodrošina HP. HP uzņēmums, kas sniedz HP ierobežotās garantijas servisa nodrošinājumu jūsu valstī:

Latvija: HP Finland Oy, PO Box 515, 02201 Espoo, Finland

HP ierobežotās garantijas priekšrocības tiek piedāvātas papildus jebkurām likumīgajām tiesībām uz pārdevēja un/vai ražotāju nodrošinātu divu gadu garantiju gadījumā, ja preces neatbilst pirkuma līgumam, tomēr šo tiesību saņemšanu var ietekmēt vairāki faktori. HP ierobežotā garantija nekādā veidā neierobežo un neietekmē patērētāju likumīgās tiesības. Lai iegūtu plašāku informāciju, izmantojiet šo saiti: Patērētāju likumīgā garantija (www.hp.com/go/eu-legal) vai arī Eiropas Patērētāju tiesību aizsardzības centra tīmekļa vietni (ec.europa.eu/consumers/solving_consumer_disputes/nonjudicial_redress/ecc-net/index_en.htm). Patērētājiem ir tiesības izvēlēties, vai pieprasīt servisa nodrošinājumu saskaņā ar HP ierobežoto garantiju, vai arī pārdevēja sniegto divu gadu garantiju.

Litwa

HP ribotoji garantija yra HP savanoriškai teikiama komercinė garantija. Toliau pateikiami HP bendrovių, teikiančių HP garantiją (gamintojo garantiją) jūsų šalyje, pavadinimai ir adresai:

Lietuva: HP Finland Oy, PO Box 515, 02201 Espoo, Finland

HP ribotoji garantija papildomai taikoma kartu su bet kokiomis kitomis įstatymais nustatytais teisėmis į pardavėjo suteikiamą dviejų metų laikotarpio garantiją dėl prekių atitikties pardavimo sutarčiai, tačiau tai, ar jums ši teisė bus suteikiama, gali priklausyti nuo įvairių aplinkybių. HP ribotoji garantija niekaip neapriboja ir neįtakoja įstatymais nustatytų vartotojo teisių. Daugiau informacijos rasite paspaudę šią nuorodą: Teisinė vartotojo garantija (www.hp.com/go/eu-legal) arba apsilankę Europos vartotojų centro internetinėje svetainėje (ec.europa.eu/consumers/solving_consumer_disputes/nonjudicial_redress/ecc-net/index_en.htm). Vartotojai turi teisę prašyti atlikti techninį aptarnavimą pagal HP ribotąją garantiją arba pardavėjo teikiamą dviejų metų įstatymais nustatytą garantiją.

Estonia

HP piiratud garantii on HP poolt vabatahtlikult pakutav kaubanduslik garantii. HP piiratud garantii eest vastutab HP üksus aadressil:

Eesti: HP Finland Oy, PO Box 515, 02201 Espoo, Finland

HP piiratud garantii rakendub lisaks seaduses ettenähtud müüjapoolsele kaheaastasele garantiile, juhul kui toode ei vasta müügilepingu tingimustele. Siiski võib esineda asjaolusid, mille puhul teie jaoks need õigused ei pruugi kehtida. HP piiratud garantii ei piira ega mõjuta mingil moel tarbija seadusjärgseid õigusi. Lisateavet leiate järgmiselt lingilt: tarbija õiguslik garantii (www.hp.com/go/eu-legal) või võite külastada Euroopa tarbijakeskuste veebisaiti (ec.europa.eu/consumers/solving_consumer_disputes/nonjudicial_redress/ecc-net/index_en.htm). Tarbijal on õigus valida, kas ta soovib kasutada HP piiratud garantiid või seadusega ette nähtud müüjapoolset kaheaastast garantiid.

Rosja

Срок службы принтера для России

Срок службы данного принтера HP составляет пять лет в нормальных условиях эксплуатации. Срок службы отсчитывается с момента ввода принтера в эксплуатацию. В конце срока службы HP рекомендует посетить веб-сайт нашей службы поддержки по адресу www.hp.com/support и/или связаться

с авторизованным поставщиком услуг HP для получения рекомендаций в отношении дальнейшего безопасного использования принтера.

Gwarancja HP Premium Protection Warranty: informacja o ograniczonej gwarancji na kasety z tonerem LaserJet

HP gwarantuje, że ten produkt jest wolny od wad materiałowych i produkcyjnych.

Gwarancja nie obejmuje produktów, które: (a) podlegały ponownemu napełnieniu, naprawie, przeróbkom lub innym zmianom, (b) powodowały problemy w wyniku niewłaściwego użytkowania, przechowywania lub użytkowania w warunkach innych niż wskazane w specyfikacjach drukarki lub (c) zostały zużyte w wyniku normalnej eksploatacji.

Aby uzyskać serwis gwarancyjny, należy zwrócić produkt w miejscu zakupu (z pisemnym opisem problemu oraz próbkami wydruku) lub skontaktować się z działem wsparcia. W przypadku stwierdzenia wad produktu HP wymieni wadliwy produkt na nowy lub zwróci koszty zakupu.

O ILE PRAWO KRAJOWE NIE STANOWI INACZEJ, POWYŻSZA GWARANCJA JEST JEDYNĄ OBOWIĄZUJĄCĄ GWARANCJĄ I ŻADNA INNA GWARANCJA ANI WARUNEK, W FORMIE PISEMNEJ LUB USTNEJ, NIE MOŻE JEJ ZASTĄPIĆ, CZY TO W SPOSÓB WYRAŹNY, CZY DOMNIEMANY. HP NIE UDZIELA ŻADNYCH INNYCH GWARANCJI ANI WARUNKÓW, ZARÓWNO WYRAŹNYCH, JAK I DOMNIEMANYCH, WYRAŻONYCH PISEMNIE BĄDŹ USTNIE, ANI GWARANCJI LUB WARUNKÓW PRZYDATNOŚCI HANDLOWEJ, ZADOWALAJĄCEJ JAKOŚCI LUB PRZYDATNOŚCI DO OKREŚLONEGO CELU.

O ILE PRAWO KRAJOWE NIE STANOWI INACZEJ, HP ANI JEGO DOSTAWCY W ŻADNYM WYPADKU NIE BĘDĄ ODPOWIADAĆ ZA SZKODY BEZPOŚREDNIE, SZCZEGÓLNE, PRZYPADKOWE, WTÓRNE (W TYM UTRATĘ ZYSKÓW LUB DANYCH) ANI ŻADNE INNE SZKODY, NIEZALEŻNIE OD PODSTAWY ODPOWIEDZIALNOŚCI ZA SZKODY (KONTRAKTOWA, DELIKTOWA LUB DOWOLNA INNA).

WARUNKI ZAWARTE W NINIEJSZEJ GWARANCJI, POZA PRZYPADKAMI DOZWOLONYMI PRAWEM, NIE WYŁĄCZAJĄ, NIE OGRANICZAJĄ ANI NIE ZMIENIAJĄ UPRAWNIEŃ USTAWOWYCH NABYWCY Z TYTUŁU NABYCIA TEGO PRODUKTU, LECZ STANOWIĄ ICH UZUPEŁNIENIE.

Polityka firmy HP dotycząca nieoryginalnych materiałów eksploatacyjnych innych producentów

HP nie zaleca używania nieoryginalnych wkładów z tonerem HP, zarówno nowych, jak i z odzysku.

 **UWAGA:** W przypadku drukarek HP używanie nieoryginalnych lub ponownie napełnianych wkładów z tonerem HP nie narusza warunków gwarancji ani zasad pomocy technicznej oferowanej nabywcy. Jednakże zastrzega się, że w przypadku gdy awaria lub uszkodzenia spowodowane będą stosowaniem nieoryginalnych lub ponownie napełnianych wkładów z tonerem HP, firma HP pobierze za naprawę urządzenia sumę zgodną ze standardowymi stawkami dotyczącymi czasu naprawy i użytych materiałów.

Witryna HP poświęcona zapobieganiu podrabianiu materiałów eksploatacyjnych

Przejdź do witryny www.hp.com/go/anticounterfeit, jeśli po zainstalowaniu wkładu z tonerem HP na panelu sterowania zostanie wyświetlony komunikat, że nie jest on oryginalny. Firma HP pomoże ustalić, czy kasetka jest oryginalnym produktem firmy HP, i podjąć kroki zmierzające do rozwiązania problemu.

Kaseta z tonerem może nie być oryginalnym produktem firmy HP, jeśli występują następujące objawy:

- Strona stanu materiałów eksploatacyjnych wskazuje, że zainstalowano materiały nieoryginalne.
- Pojemnik jest źródłem wielu problemów.
- Pojemnik wygląda inaczej niż zazwyczaj (na przykład opakowanie jest inne niż opakowanie HP).

dane zapisane we wkładzie z tonerem;

Kasety z tonerem HP stosowane w tym urządzeniu zawierają układy pamięci ułatwiające obsługę urządzenia.

Dodatkowo ten układ pamięci gromadzi ograniczony zestaw informacji dotyczących wykorzystania produktu, który może obejmować następujące dane: data pierwszej instalacji wkładu z tonerem, data ostatniego użycia wkładu, liczba stron wydrukowanych przy użyciu wkładu z tonerem, rodzaje drukowanych stron, użyte tryby drukowania, ewentualne zaistniałe błędy drukowania oraz model urządzenia. Te informacje są wykorzystywane przez firmę HP przy opracowywaniu przyszłych produktów, aby jeszcze lepiej spełniać potrzeby klientów dotyczące drukowania.

Dane zgromadzone w układach pamięci kaset z tonerem nie zawierają informacji, które mogłyby być wykorzystane do identyfikacji nabywcy lub użytkownika kasety z tonerem albo należącego do niego urządzenia.

Firma HP zbiera wyrywkowo układy pamięci z wkładów z tonerem zwracanych w ramach bezpłatnego programu zwrotu i recyklingu zużytych materiałów HP (program HP Planet Partners: www.hp.com/recycle). Dane te są odczytywane z tych próbek w celu ulepszenia przyszłych produktów firmy HP. Dostęp do tych danych mogą mieć także partnerzy firmy HP zajmujący się recyklingiem kaset z tonerem.

Wszelkie osoby trzecie posiadające kasety z tonerem mogą mieć dostęp do anonimowych informacji zawartych w układach pamięci.

Umowa licencyjna użytkownika końcowego

PRZED ROZPOCZĘCIEM UŻYTKOWANIA SPRZĘTU OPROGRAMOWANIA NALEŻY UWAŻNIE PRZECZYTAĆ NINIEJSZY TEKST:

Niniejsza Umowa licencyjna użytkownika końcowego („Umowa EULA”) jest umową prawną pomiędzy (a) użytkownikiem (osobą lub pojedynczym podmiotem) a (b) firmą HP Inc. („Firmą HP”), która reguluje warunki użytkowania dowolnego Oprogramowania zainstalowanego na produkcie firmy HP („Produkt HP”) lub udostępnionego przez firmę HP do użytku z tym produktem, które nie jest przedmiotem żadnej innej umowy licencyjnej pomiędzy użytkownikiem a firmą HP lub jej dostawcami. Pozostałe oprogramowanie może zawierać Umowę EULA w swojej dokumentacji online. Termin „Produkt programowy” oznacza oprogramowanie komputerowe i może obejmować dołączone nośniki, materiały drukowane oraz dokumenty w formie „online” lub dokumentację elektroniczną.

Produktowi może towarzyszyć poprawka lub dodatek do tej Umowy EULA.

PRAWA DO UŻYTKOWANIA PRODUKTU PROGRAMOWEGO SĄ UDZIELANE TYLKO POD WARUNKIEM, ŻE UŻYTKOWNIK ZAAKCEPTUJE WSZYSTKIE POSTANOWIENIA I WARUNKI NINIEJSZEJ UMOWY EULA. ZAINSTALOWANIE, SKOPIOWANIE, POBRANIE LUB UŻYCIĘ W JAKIKOLWIEK INNY SPOSÓB PRODUKTU PROGRAMOWEGO OZNACZA WYRAŻENIE ZGODY NA OBJĘCIE ZOBOWIĄZANAMI WYNIKAJĄCYMI Z POSTANOWIEŃ TEJ UMOWY EULA. JEŚLI UŻYTKOWNIK NIE AKCEPTUJE NINIEJSZYCH WARUNKÓW LICENCYJNYCH, WYŁĄCZĄ REKOMPENSATĄ, JAKA PRZYSŁUGUJE UŻYTKOWNIKOWI, JEST ZWROT CAŁEGO NIEUŻYWANEGO PRODUKTU (SPRZĘT I OPROGRAMOWANIE) W CIĄGU 14 DNI ZA ZWROT PODLEGAJĄCY POLITYCE ZWROTU MIEJSCA ZAKUPU UŻYTKOWNIKA.

NINIEJSZA UMOWA LICENCYJNA TO UMOWA GLOBALNA, KTÓRA NIE JEST SKONSTRUOWANA DLA ŻADNEGO KONKRETNIEGO KRAJU, STANU LUB TERYTORIUM. JEŚLI OPROGRAMOWANIE ZOSTAŁO ZAKUPIONE W ROZUMIENIU ODPOWIEDNICH PRZEPISÓW DOTYCZĄCYCH PRAW KONSUMENTÓW W DANYM KRAJU, STANIE LUB TERYTORIUM, TO OPRÓCZ WSZYSTKICH ZAPISÓW, KTÓRE STANOWIĄ INACZEJ NIŻ W NINIEJSZEJ UMOWIE LICENCYJNEJ, ŻADEN Z ZAPISÓW ZNAJDUJĄCYCH SIĘ W NINIEJSZEJ UMOWIE LICENCYJNEJ NIE MA WPŁYWU NA WSZELKIE USTAWOWE PRAWA I PRAWNE ŚRODKI ZARADCZE KONSUMENTA NIEPODLEGAJĄCE WYŁĄCZENIU, KTÓRE KONSUMENT MOŻE POSIADAĆ W OPARCIU O TE PRZEPISY, A NINIEJSZA UMOWA LICENCYJNA PODLEGA TYM PRAWOM I ŚRODKOM ZARADCZYM. W SEKCJI 16 ZNAJDUJE SIĘ WIĘCEJ INFORMACJI NA TEMAT PRAW PRZYSŁUGUJĄCYCH KONSUMENTOM.

1. **UDZIELENIE LICENCJI.** Firma HP udziela użytkownikowi następujących praw pod warunkiem, że będzie on przestrzegał wszystkich postanowień i warunków niniejszej Umowy EULA:
 - a. **Użytkowanie.** Użytkownikowi wolno używać Produktu programowego na jednym komputerze („Komputerze użytkownika”). Jeśli Produkt programowy został dostarczony użytkownikowi za pośrednictwem Internetu i pierwotnie był licencjonowany do używania na więcej niż jednym komputerze, użytkownik może zainstalować Produkt programowy i używać go tylko na tych komputerach. Nie wolno mu rozdzielać poszczególnych elementów składowych Produktu programowego do użytku na więcej niż jednym komputerze. Użytkownikowi nie przysługuje prawo do rozpowszechniania Oprogramowania ani do modyfikowania Oprogramowania lub wyłączania jakichkolwiek funkcji licencji lub kontroli w jego obrębie. Użytkownik może załadować Produkt programowy do pamięci tymczasowej (RAM) Komputera użytkownika dla celów używania Produktu programowego.
 - b. **Pamięć masowa.** Użytkownik może skopiować Produkt programowy do pamięci lokalnej lub urządzenia pamięci masowej Produktu firmy HP.
 - c. **Kopiowanie.** Użytkownik może wykonać kopię archiwalną lub zapasową Produktu programowego pod warunkiem, że kopia taka zawierać będzie wszystkie oryginalne informacje dotyczące praw własności i że będzie ona używana wyłącznie w celach archiwalnych.
 - d. **Zastrzeżenie praw.** HP i jego dostawcy zastrzegają sobie wszelkie prawa, których nie udzielono Użytkownikowi wyraźnie na mocy niniejszej Umowy EULA.
 - e. **Oprogramowanie bezpłatne.** Bez względu na postanowienia i warunki niniejszej Umowy EULA, fragmenty Produktu programowego (wszystkie i każdy z osobna) stanowiące oprogramowanie nie będące własnością firmy HP lub oprogramowanie dostarczone przez osoby trzecie zgodnie z warunkami licencji publicznej („Oprogramowanie bezpłatne”) są licencjonowane użytkownikowi zgodnie z warunkami i postanowieniami umowy licencyjnej na oprogramowanie, towarzyszącej takiemu Oprogramowaniu bezpłatnemu albo w formie umowy indywidualnej, albo licencji typu „shrink wrap”, albo warunków umowy elektronicznej akceptowanych w momencie pobrania oprogramowania. Użytkowanie Oprogramowania bezpłatnego podlega wyłącznie warunkom i postanowieniom takiej licencji.
 - f. **Rozwiązanie w zakresie odzyskiwania.** Każde rozwiązanie do odzyskiwania oprogramowania dostarczane z/do produktu HP użytkownika, w postaci rozwiązania opartego na dysku twardym, zewnętrznego rozwiązania do odzyskiwania nośnika (np. dyskietki, płyty CD lub DVD) lub równoważnego rozwiązania dostarczonego w innej formie, może być używane wyłącznie do przywracania dysku twardego produktu HP, dla którego pierwotnie zakupiono rozwiązanie do odzyskiwania. Korzystanie z dowolnego oprogramowania systemu operacyjnego Microsoft zawartego w takim rozwiązaniu do odzyskiwania podlega Umowie licencyjnej Microsoft.

2. **UAKTUALNIENIA.** Użytkownik może używać Produktu programowego oznaczonego jako uaktualnienie pod warunkiem, że posiada licencję na oryginalny Produkt programowy określony przez firmę HP jako uprawniający do uaktualnienia. Po uaktualnieniu użytkownik nie może już używać oryginalnego Produktu programowego będącego podstawą uprawnienia do używania uaktualnienia. Korzystając z Oprogramowania użytkownik wyraża zgodę na to, że firma HP może uzyskać automatyczny dostęp do Produktu HP za pomocą połączenia internetowego, aby sprawdzić wersję lub status Oprogramowania, może również automatycznie pobrać lub zainstalować aktualizacje takiego Oprogramowania do Produktu HP, aby zapewnić użytkownikowi nowe wersje lub aktualizacje wymagane do zachowania funkcjonalności, wydajności lub bezpieczeństwa Oprogramowania HP i Produktu HP oraz zapewnić użytkownikowi wsparcie techniczne i inne usługi. W niektórych przypadkach i w zależności od typu uaktualnienia lub aktualizacji, powiadomienia będą dostarczane (za pomocą wyskakującego okienka lub w inny sposób), co może wymagać uruchomienia uaktualnienia lub aktualizacji.
3. **OPROGRAMOWANIE DODATKOWE.** Niniejsza Umowa EULA obejmuje też dostarczane przez firmę HP aktualizacje i uzupełnienia oryginalnego Produktu programowego, chyba że firma HP dostarczy wraz z aktualizacją lub uzupełnieniem inne warunki. W przypadku konfliktu między takimi warunkami znaczenie rozstrzygające mają te inne warunki.
4. **TRANSFER.**
 - a. Osoby trzecie. Początkowy użytkownik Produktu programowego może dokonać jednokrotnego transferu Produktu programowego do innego użytkownika końcowego. Transfer taki musi objąć wszystkie elementy składowe, nośniki, materiały drukowane, niniejszą Umowę EULA oraz Certyfikat Autentyczności (jeśli istnieje). Nie może to być transfer pośredni, na przykład oddanie w komis. Przed przeprowadzeniem transferu użytkownik końcowy otrzymujący transferowany produkt musi zaakceptować wszystkie warunki Umowy EULA. Transfer Produktu programowego powoduje automatyczne unieważnienie licencji użytkownika początkowego.
 - b. Ograniczenia. Użytkownikowi nie wolno wynajmować, wdzierżawiać lub wypożyczać Produktu programowego ani używać go w komercyjnych celach podziału czasu lub użytku biurowego. Poza przypadkami wyraźnie wymienionymi w niniejszej Umowie EULA, użytkownikowi nie wolno udzielać sublicencji ani cedować czy dokonywać transferu licencji lub Produktu programowego.
5. **PRAWA WŁASNOŚCI.** Wszelkie prawa własności intelektualnej dotyczące Produktu programowego i dokumentacji użytkownika są w posiadaniu firmy HP lub jej dostawców i są chronione przez prawo, w tym również, ale nie wyłącznie, prawa autorskie, przepisy dotyczące tajemnicy handlowej i przepisy o znakach towarowych obowiązujące w Stanach Zjednoczonych, jak również wszelkie inne właściwe przepisy oraz postanowienia traktatów międzynarodowych. Użytkownikowi nie wolno usuwać z Produktu programowego żadnych znaków identyfikacyjnych, informacji o prawach autorskich ani zastrzeżeń dotyczących praw własności.
6. **OGRANICZENIA DOTYCZĄCE ODTWARZANIA KODU ŹRÓDŁOWEGO.** Użytkownikowi nie wolno dekompilować, dezasemblować Produktu programowego ani odtwarzać jego kodu źródłowego, z wyjątkiem sytuacji i wyłącznie w takim zakresie, że niezależnie od niniejszego ograniczenia działania takie są wyraźnie dozwolone przez obowiązujące prawo lub działania takie zostały wyraźnie przewidziane w niniejszej Umowie EULA.
7. **OKRES OBOWIĄZYWANIA.** Niniejsza Umowa EULA obowiązuje do momentu jej unieważnienia lub odrzucenia. Niniejsza Umowa EULA jest też unieważniana we wszystkich okolicznościach wymienionych w Umowie EULA oraz w przypadku nieprzestrzegania przez użytkownika dowolnego z jej warunków lub postanowień.
8. **INFORMACJA O GROMADZENIU DANYCH.**

PRYZWOLENIE NA GROMADZENIE/UŻYWANIE DANYCH.

- a. Użytkownik wyraża zgodę na to, aby firma HP i jej podmioty stowarzyszone mogły gromadzić, zestawiać i wykorzystywać informacje na temat urządzenia i informacje dotyczące poszczególnych użytkowników, które Użytkownik udostępnia przy korzystaniu z usług pomocy technicznej dla Oprogramowania. Firma HP zgadza się nie wykorzystywać tych informacji do celów marketingowych w stosunku do Użytkownika bez jego zgody. Więcej informacji o sposobie gromadzenia danych przez firmę HP znajdziesz pod adresem www.hp.com/go/privacy
- b. HP będzie wykorzystywać pliki cookie i inne narzędzia technologii internetowej do zbierania anonimowych informacji technicznych dotyczących oprogramowania HP i produktu HP. Dane te zostaną wykorzystane do uaktualnienia, udzielenia wsparcia technicznego oraz innych usług opisanych w Paragrafie 2. Firma HP będzie również gromadzić dane osobiste, w tym adres protokołu internetowego oraz inne unikalne informacje służące do identyfikacji powiązane z Produktem HP, a także dane przekazane przez użytkownika podczas rejestracji Produktu HP. Oprócz dostarczania uaktualnień i powiązanego wsparcia lub innych usług, dane te będą wykorzystywane do wysyłania do użytkownika komunikatów marketingowych (w każdym przypadku za jego wyraźną zgodą, jeśli wymaga tego obowiązujące prawo).

W stopniu dozwolonym przez obowiązujące prawo, akceptując niniejsze warunki, użytkownik wyraża zgodę na gromadzenie i wykorzystywanie danych anonimowych i osobistych przez HP, jej podmioty zależne i podmioty stowarzyszone, zgodnie z opisem w niniejszej Umowie EULA oraz w sposób opisany w polityce prywatności HP: www.hp.com/go/privacy

- c. Gromadzenie/używanie danych przez osoby trzecie. Niektóre programy zawarte w produkcie HP są dostarczane i oddzielnie licencjonowane przez dostawców zewnętrznych („Oprogramowanie osób trzecich”). Oprogramowanie osób trzecich może być zainstalowane i działać na produkcie HP użytkownika, nawet jeśli nie zdecyduje się on na aktywację/zakup takiego oprogramowania. Oprogramowanie osób trzecich może gromadzić i przekazywać informacje techniczne o systemie (tj. adres IP, unikalny identyfikator urządzenia, zainstalowaną wersję oprogramowania itp.) i inne dane systemowe. Informacje te są wykorzystywane przez osoby trzecie do identyfikacji technicznych atrybutów systemu i zapewnienia, że najnowsza wersja oprogramowania została zainstalowana w systemie. Jeśli użytkownik nie życzy sobie, aby Oprogramowanie osób trzecich gromadziło informacje techniczne lub automatycznie wysyłało mu aktualizacje wersji, należy odinstalować oprogramowanie przed połączeniem z Internetem.
- 9. ZASTRZEŻENIE GWARANCJI.** W MAKSYMALNYM ZAKRESIE DOZWOLONYM NA MOCY OBOWIĄZUJĄCEGO PRAWA FIRMA HP I JEJ DOSTAWCY DOSTARCZAJĄ OPROGRAMOWANIE „TAKIM, JAKIE JEST” I Z WSZELKIMI WADAMI ORAZ NINIEJSZYM NIE UDZIELAJĄ ŻADNYCH INNYCH GWARANCJI, ZOBOWIĄZAŃ LUB WARUNKÓW, ZARÓWNO JAWNYCH, DOROZUMIANYCH, JAK I USTAWOWYCH, WŁĄCZAJĄC W TO, ALE NIE OGRANICZAJĄC SIĘ DO GWARANCJI: (i) TYTUŁU WŁASNOŚCI I NIENARUSZANIA PRAW OSÓB TRZECICH; (ii) WARTOŚCI HANDLOWEJ; (iii) PRZYDATNOŚCI DO OKREŚLONEGO CELU; (iv) DZIAŁANIA OPROGRAMOWANIA Z MATERIAŁAMI EKSPLOATACYJNYMI LUB AKCESORIAMI INNYCH FIRM; (v) BRAKU WIRUSÓW W OPROGRAMOWANIU. Niektóre stany/systemy prawne nie zezwalają na wyłączenie gwarancji domniemanych lub ograniczanie okresu obowiązywania gwarancji domniemanych, w związku z tym powyższe zastrzeżenie może nie dotyczyć w całości konkretnego użytkownika.

10. **OGRANICZENIE RĘKOJMI.** Z zastrzeżeniem przepisów prawa obowiązujących w Chinach bez względu na poniesione przez użytkownika szkody, całkowita odpowiedzialność firmy HP i jej dostawców wynikająca z dowolnego postanowienia niniejszej Umowy EULA oraz wyłączna rekompensata użytkownika za te szkody jest ograniczona do większej z dwóch sum: kwoty zapłaconej osobno przez użytkownika za Produkt programowy lub 5,00 USD. W MAKSYMALNYM ZAKRESIE DOZWOLONYM NA MOCY OBOWIĄZUJĄCEGO PRAWA, FIRMA HP I JEJ DOSTAWCY W ŻADNYM WYPADKU NIE PONOSZĄ ODPOWIEDZIALNOŚCI ZA JAKIEKOLWIEK SZKODY SPECJALNE, NASTĘPCZE, POŚREDNIE LUB WYNIKOWE, A W SZCZEGÓLNOŚCI ZA SZKODY Z TYTUŁU UTRATY ZYSKÓW, UTRATY INFORMACJI POUFNYCH I INNYCH, PRZERWANIE DZIAŁALNOŚCI, USZKODZENIE CIAŁA LUB UTRATĘ PRYWATNOŚCI ZWIĄZANĄ POŚREDNIO LUB BEZPOŚREDNIO Z UŻYCIEM LUB NIEMOŻNOŚCIĄ KORZYSTANIA Z OPROGRAMOWANIA, LUB ZA SZKODY W JAKIKOLWIEK INNY SPOSÓB ZWIĄZANE Z DOWOLNYM POSTANOWIENIEM NINIEJSZEJ UMOWY, NAWET JEŚLI FIRMA HP LUB JEJ DOSTAWCA ZOSTALI POINFORMOWANI O MOŻLIWOŚCI WYSTĄPIENIA TAKIEJ SZKODY I NAWET JEŚLI OPISANY ŚRODEK ZARADCZY OKAŻE SIĘ BEZCELOWY. Niektóre systemy prawne nie zezwalają na ograniczanie czy wyłączenie odpowiedzialności za szkody przypadkowe lub wtórne, w związku z tym powyższe ograniczenie lub wyłączenie może nie dotyczyć konkretnego użytkownika.
11. **KLIENCI Z RZĄDU USA.** Zgodnie z sekcjami FAR 12.211 i 12.212, licencja na komercyjne oprogramowanie komputerowe, dokumentację oprogramowania komputerowego oraz dane techniczne dla pozycji komercyjnych jest udzielana rządowi USA zgodnie ze standardową licencją komercyjną firmy HP.
12. **ZGODNOŚĆ Z PRZEPISAMI EKSPORTOWYMI.** Użytkownik musi przestrzegać wszystkich przepisów i uregulowań obowiązujących w Stanach Zjednoczonych i w innych krajach („Przepisów eksportowych”) w celu zapewnienia, że Produkt programowy nie jest (1) eksportowany, bezpośrednio lub pośrednio, z naruszeniem Przepisów eksportowych lub (2) używany w celach zabronionych przez Przepisy eksportowe, w tym również, ale nie wyłącznie, w celach produkcji i rozpowszechniania broni atomowej, chemicznej lub biologicznej.
13. **ZDOLNOŚĆ PRAWNA I UPOWAŻNIENIE DO ZAWIERANIA UMÓW.** Użytkownik oświadcza, że jest pełnoletni w znaczeniu obowiązującym w jego kraju zamieszkania oraz (jeżeli ma to zastosowanie) że został upoważniony przez swojego pracodawcę do zawarcia tej umowy.
14. **OBOWIĄZUJĄCE PRAWO.** Niniejsza Umowa EULA podlega prawom kraju, w którym sprzęt został zakupiony.
15. **KOMPLETNOŚĆ UMOWY.** Niniejsza Umowa EULA (w tym dołączone do Produktu HP poprawki lub uzupełnienia tej Umowy) stanowi pełną umowę pomiędzy użytkownikiem a firmą HP względem Produktu programowego, która zastępuje wszystkie poprzednie albo istniejące jednocześnie ustne lub pisemne komunikaty, oferty oraz oświadczenia dotyczące Produktu programowego lub dowolnego innego przedmiotu tej Umowy. W zakresie pozostawania warunków dowolnej polityki lub programu firmy HP dla usług wsparcia w sprzeczności z warunkami tej Umowy EULA, warunki Umowy EULA zostają uznane za nadrzędne.
16. **PRAWA KONSUMENTA.** Konsumentom z niektórych krajów, stanów lub terytoriów mogą przysługiwać pewne prawa ustawowe i kroki prawne na mocy przepisów o prawach konsumenckich, które uniemożliwiają legalne wyłączenie lub ograniczenie odpowiedzialności firmy HP. Jeśli użytkownik zakupił Oprogramowanie jako konsument, w rozumieniu odpowiednich przepisów konsumenckich obowiązujących w danym kraju, w danym stanie lub na danym terytorium, postanowienia tej umowy licencyjnej (wraz z wyłączeniami odpowiedzialności z tytułu gwarancji, a także innymi ograniczeniami i wyłączeniami odpowiedzialności) muszą być interpretowane zgodnie z obowiązującym prawem i stosowane tylko w maksymalnym zakresie dozwolonym przez obowiązujące prawo.

Odbiorcy w Australii: jeśli użytkownik zakupił Oprogramowanie jako konsument, w rozumieniu „australijskich przepisów konsumenckich” określonych w australijskiej ustawie o konkurencji i konsumentach z 2010 roku (Cth), pomimo wszelkich innych postanowień tej umowy licencyjnej:

- a. Oprogramowanie jest objęte gwarancją, której nie można wykluczyć na mocy australijskich przepisów konsumenckich, wraz z postanowieniem, że towar musi zapewniać akceptowalną jakość, a usługi muszą być świadczone umiejętnie i z należytą starannością. Użytkownik ma prawo do wymiany Oprogramowania lub zwrotu kosztów jego zakupu w przypadku poważnej awarii, jak również do rekompensaty z tytułu wszelkich innych możliwych do przewidzenia strat lub szkód. Australijskim odbiorcom przysługuje również naprawa lub wymiana Oprogramowania, jeśli jego jakość nie jest zadowalająca i jeśli dana usterka nie stanowi poważnej wady.
- b. Żadne postanowienie tej umowy licencyjnej nie wyklucza, nie ogranicza ani nie zmienia jakiegokolwiek prawa lub kroku prawnego, jak też żadnej gwarancji i żadnego warunku lub postanowienia, wynikających, jednoznacznie lub nie, z australijskich przepisów konsumenckich, których nie można legalnie wykluczyć ani ograniczyć. ORAZ
- c. Prawa użytkownika wynikające z wyraźnych gwarancji określonych w tej umowie licencyjnej stanowią uzupełnienie innych praw i kroków prawnych zapewnianych na mocy australijskich przepisów konsumenckich. Prawa użytkownika wynikające z australijskich przepisów konsumenckich są uznawane za nadrzędne w zakresie, w którym są one niezgodne z ograniczeniami podanymi w niniejszej jawnej gwarancji.
- d. Oprogramowanie może zapisywać dane wygenerowane przez użytkownika. Firma HP niniejszym informuje, że naprawa Oprogramowania przez HP wiąże się z ryzykiem utraty tych danych. Ograniczenia i wyłączenia odpowiedzialności firmy HP określone w tej umowie licencyjnej mają zastosowanie w pełnym zakresie dozwolonym przez prawo do każdej takiej utraty danych.

Użytkownicy uprawnieni do skorzystania z dowolnej gwarancji wynikającej z tej umowy lub do podjęcia dowolnego z wyszczególnionych powyżej kroków prawnych powinni skontaktować się z firmą HP:

HP PPS Australia Pty Ltd

Rhodes Corporate Park, Building F, Level 5

1 Homebush Bay Drive

Rhodes, NSW 2138

Australia

Aby skorzystać z pomocy technicznej lub zgłosić roszczenie gwarancyjne, należy zadzwonić pod numer 13 10 47 (na terenie Australii) lub +61 2 8278 1039 (z zagranicy) albo odszukać na stronie www8.hp.com/au/en/contact-hp/phone-assist.html aktualną listę numerów infolinii wsparcia technicznego.

W przypadku użytkowników, którzy są konsumentami, w rozumieniu australijskich przepisów konsumenckich i którzy kupują Oprogramowanie lub usługi gwarancyjne i usługi pomocy technicznej związane z Oprogramowaniem inne niż zazwyczaj kupowane do użytku osobistego bądź domowego, pomimo wszelkich innych postanowień tej umowy licencyjnej firma HP ogranicza swoją odpowiedzialność z tytułu gwarancji konsumenckiej:

- a. W przypadku usług gwarancyjnych lub usług pomocy technicznej związanych z Oprogramowaniem — względem dowolnego lub dowolnych z poniższych zdarzeń: ponowne dostarczenie usług lub pokrycie kosztów ponownego dostarczenia usług.
- b. W przypadku Oprogramowania — względem dowolnego lub dowolnych z poniższych zdarzeń: wymiana Oprogramowania lub dostarczenie oprogramowania równoważnego, naprawa Oprogramowania, pokrycie kosztów wymiany Oprogramowania lub pozyskania oprogramowania równoważnego albo pokrycie kosztów naprawy Oprogramowania. ORAZ
- c. W każdej innej sytuacji w maksymalnym zakresie dozwolonym przez prawo.

Odbiorcy w Nowej Zelandii: W Nowej Zelandii Oprogramowanie posiada gwarancje, które nie mogą być wyłączone z uwagi na przepisy ustawy gwarancji konsumenckich z roku 1993. W Nowej Zelandii Transakcja konsumencka oznacza transakcję, w której dana osoba dokonuje zakupu towarów do konsumpcji albo użytku osobistego, domowego lub w gospodarstwie domowym, a nie do użytku firmowego. Konsumenci z Nowej Zelandii, którzy nabywają towar do użytku osobistego lub domowego, a nie biznesowego (zwani dalej „Konsumentami z Nowej Zelandii”), są uprawnieni do naprawy lub wymiany Oprogramowania albo zwrotu kosztów jego awarii, a także do rekompensaty za inne możliwe do przewidzenia straty lub szkody. Jeśli doszło do naruszenia nowozelandzkich przepisów konsumenckich, konsument z Nowej Zelandii (zgodnie z powyższą definicją) może odzyskać koszty zwrotu produktu do miejsca zakupu. Ponadto w przypadku gdy koszt zwrotu towaru przez konsumenta z Nowej Zelandii do firmy HP jest znaczący, firma HP odbiera dany towar na własny koszt. Użytkownik potwierdza, że jeśli produkty lub usługi są dostarczane do celów biznesowych, ustawa o gwarancjach konsumenckich z 1993 roku nie ma zastosowania i, biorąc pod uwagę charakter oraz wartość transakcji, jest to zasadne.

© Copyright 2021 HP Development Company, L.P.

Informacje zawarte w niniejszym dokumencie mogą ulec zmianie bez powiadomienia. Wszystkie inne nazwy produktów wymienione w tym dokumencie mogą być znakami towarowymi odpowiednich firm. W stopniu dozwolonym przez obowiązujące prawo wszystkie gwarancje udzielane w odniesieniu do Produktów i Usług HP określone zostały w oświadczeniach gwarancyjnych załączanych do każdego produktu i usługi. Żadne informacje tu zawarte nie mogą być rozumiane jako zawierające dodatkowe gwarancje. W stopniu dozwolonym przez obowiązujące prawo HP nie ponosi odpowiedzialności za błędy techniczne lub redakcyjne oraz braki występujące w tym dokumencie.

Usługi gwarancyjne naprawy wykonywanej przez klienta

Produkty firmy HP zawierają wiele części CSR (Customer Self Repair — samodzielna naprawa przez klienta), co pozwala na zminimalizowanie czasu naprawy oraz zwiększenie elastyczności procesów wymiany wadliwych części. Jeżeli w trakcie okresu diagnostycznego firma HP stwierdzi, że naprawę można wykonać przy użyciu części CSR, dostarczy tę część bezpośrednio użytkownikowi w celu przeprowadzenia wymiany. Istnieją dwie kategorie części CSR: 1) Części, w przypadku których samodzielna naprawa przez klienta jest obowiązkowa. W przypadku zlecenia firmie HP wymiany części tego typu klient zostanie obciążony kosztami robocizny i transportu związanymi z tą usługą. 2) Części, w przypadku których samodzielna naprawa przez klienta jest opcjonalna. Te części również zostały zaprojektowane z myślą o samodzielnej naprawie przez klienta. Jeżeli jednak klient zleci wymianę tych części firmie HP, wymiana ta może odbyć się bez dodatkowych opłat w zakresie rodzaju usługi gwarancyjnej określonej dla produktu.

Jeżeli części CSR są dostępne i możliwe do dostarczenia na wybranym obszarze, użytkownik otrzyma je w następnym dniu roboczym. Na niektórych obszarach firma HP może również zaoferować użytkownikowi — za dodatkową opłatą — dostawę w tym samym dniu lub w ciągu czterech godzin. Jeżeli potrzebna będzie pomoc, można zadzwonić do telefonicznego centrum wsparcia technicznego HP, a wyznaczony technik udzieli pomocy przez telefon. Materiały dostarczane wraz z częścią zamienną CSR zawierają informację, czy wadliwą część należy zwrócić do firmy HP. W przypadkach, w których wymagany jest zwrot wadliwej części do firmy HP, należy to zrobić w ciągu zdefiniowanego czasu, który zwykle wynosi pięć (5) dni roboczych. Uszkodzona część musi zostać zwrócona z dołączoną dokumentacją i elementami opakowania. Niezwrócenie uszkodzonej części może spowodować obciążenie klienta kosztami wymiany. W przypadku samodzielnej naprawy przez klienta firma HP pokrywa wszelkie koszty transportu oraz zwrotu wadliwej części i wyznacza firmę kurierską/transportową.

Obsługa klienta

Tabela B-3 Pomoc techniczna dla użytkowników

| Pomoc techniczna | Łączy URL |
|-------------------------------------------------------------------------------------------------------------------------------------------------------------|-----------------------------------------------------------------------------------------------------------------------------------------------------------------------------------|
| Uzyskaj wsparcie telefoniczne dla swojego kraju/regionu Przygotuj następujące informacje: nazwa produktu, numer seryjny, data zakupu oraz opis problemu. | Numery telefonów w danym kraju/regionie można znaleźć na ulotce znajdującej się w opakowaniu produktu lub na stronie www.hp.com/support . |
| Uzyskaj całodobowe wsparcie internetowe i pobierz narzędzia oraz sterowniki oprogramowania | www.hp.com/support |
| Zamawianie dodatkowych umów dotyczących konserwacji lub usług HP. | www.hp.com/go/carepack |
| Rejestrowanie urządzenia | www.register.hp.com |

C Program ochrony środowiska naturalnego

Ta część jest poświęcona programowi HP ukierunkowanemu na ochronę środowiska.

Ochrona środowiska

Firma HP dokłada wszelkich starań, aby dostarczać wysokiej jakości produkty o znikomym stopniu szkodliwości dla środowiska. Opisany produkt został zaprojektowany w sposób pozwalający zminimalizować jego szkodliwy wpływ na środowisko naturalne.

Wytwarzanie ozonu

Emisję ozonu dla niniejszego produktu zmierzono zgodnie ze standardowym protokołem. W wyniku zastosowania uzyskanych danych dotyczących emisji w scenariuszu intensywnej eksploatacji w przestrzeni biurowej firma HP ustaliła, że podczas drukowania nie są wytwarzane znaczące ilości ozonu oraz że poziomy ozonu bez trudu mieszczą się w obecnych normach i wytycznych jakości powietrza wewnątrz pomieszczeń.

Dodatkowe informacje

Przeprowadzone badanie (DE-UZ 205 — BAM, styczeń 2018) miało na celu określenie poziomu emisji z biurowych urządzeń drukujących z myślą o przyznaniu im oznakowania produktu przyjaznego dla środowiska.

W oparciu o stężenie ozonu podczas drukowania przez 2 godziny dziennie z użyciem materiałów eksploatacyjnych HP w pomieszczeniu o wielkości 30,6 metra sześciennego, w którym godzinowy współczynnik wymiany powietrza ma wielkość 0,68.

Pobór mocy

Pobór mocy w trybie gotowości, uśpienia lub wyłączenia znacznie spada, dzięki czemu chronione są zasoby naturalne i możliwa jest oszczędność pieniędzy bez utraty wysokiej wydajności tego produktu. Urządzenia HP do drukowania i przetwarzania obrazów oznaczone logiem ENERGY STAR® spełniają wymagania U.S. Environmental Protection Agency ENERGY STAR dla sprzętu do przetwarzania obrazu. Na urządzeniach spełniających wymagania ENERGY STAR dla urządzeń do przetwarzania obrazu znajduje się następujące oznaczenie:



Dodatkowe informacje o urządzeniach zgodnych z normą ENERGY STAR znajdują się pod adresem:

www.hp.com/go/energystar

Zużycie tonera

W trybie EconoMode spada zużycie tonera, co wydłuża okres eksploatacji kasety drukującej. Firma HP nie zaleca korzystania z trybu ekonomicznego przez cały czas. W takim przypadku toner może nie zostać wykorzystany

w całości, gdyż istnieje możliwość wcześniejszego zużycia się części mechanicznych kasety drukującej. Jeśli jakość druku zacznie się pogarszać i stanie się nie do zaakceptowania, należy rozważyć wymianę kasety drukującej.

Zużycie papieru

Dzięki oferowanej przez to urządzenie funkcji dupleksu (ręcznego lub automatycznego) oraz możliwości drukowania wielu stron tekstu na jednej stronie papieru można zmniejszyć wykorzystanie papieru oraz powiązane z nim zapotrzebowanie na zasoby naturalne.

Tworzywa sztuczne

Elementy z tworzyw sztucznych o wadze przekraczającej 25 gramów są oznaczone zgodnie ze standardami międzynarodowymi, które zwiększają możliwość identyfikacji tworzyw sztucznych przeznaczonych recyklingu po zakończeniu eksploatacji produktu.

Materiały eksploatacyjne do drukarki HP LaserJet

Oryginalne materiały eksploatacyjne HP są projektowane z myślą o ochronie środowiska. Firma HP ułatwia ochronę zasobów i papieru podczas drukowania. A gdy skończysz, zapewniamy prosty i darmowy recykling¹.

Wszystkie kasetki HP zwracane do firm uczestniczących w programie HP Planet Partners przechodzą wieloetapowy proces recyklingu, gdzie materiały są oddzielane i oczyszczane w celu wykorzystania jako surowce wtórne w nowych oryginalnych kasetkach HP i produktach codziennego użytku. Żadne oryginalne kasetki HP zwracane w ramach programu HP Planet Partners nie są wyrzucane na składowiska odpadów, a HP nigdy ich nie napętnia ani nie odsprzedaje dalej.

Aby wziąć udział w programie HP Planet Partners umożliwiającym zwrot i recykling materiałów, odwiedź witrynę www.hp.com/recycle. Aby uzyskać informacje na temat zwrotu materiałów eksploatacyjnych do urządzeń HP, należy wybrać odpowiedni kraj/region. Informacje o programie i odpowiednie instrukcje w wielu wersjach językowych są również dołączone do opakowania każdej nowej kasetki drukującej do urządzeń HP LaserJet.

¹ Dostępność programu jest ograniczona. Więcej informacji można znaleźć na stronie www.hp.com/recycle.

Papier

Urządzenie obsługuje papier makulaturowy oraz papier lekki (EcoFFICIENT™) zgodny z wytycznymi wymienionymi w *podręczniku dotyczącym nośników drukowania do rodziny laserowych urządzeń drukujących HP*. Urządzenie obsługuje papier makulaturowy oraz papier lekki (EcoFFICIENT™) zgodnie z normą EN12281:2002.

Ograniczenia dotyczące materiałów

Ten produkt HP nie zawiera dodatków rtęci.

Pozbywanie się niepotrzebnego sprzętu przez użytkowników (UE i Indie)



Ten symbol oznacza, że tego produktu nie można utylizować z innymi odpadami z gospodarstwa domowego. Należy chronić ludzkie zdrowie oraz środowisko i dostarczyć zużyty sprzęt do wyznaczonego punktu odbioru zużytych produktów elektrycznych i elektronicznych. Więcej informacji można uzyskać, kontaktując się z firmą zajmującą się utylizacją odpadów z gospodarstwa domowego lub odwiedzając stronę: www.hp.com/recycle

Recykling sprzętu elektronicznego

Firma HP zachęca klientów do recyklingu zużytego sprzętu elektronicznego. Aby uzyskać więcej informacji na temat programów recyklingu, odwiedź witrynę: www.hp.com/recycle

Informacje na temat recyklingu sprzętu (Brazylia)



**Não descarte o
produto eletrônico
em lixo comum**

Este produto eletrônico e seus componentes não devem ser descartados no lixo comum, pois embora estejam em conformidade com padrões mundiais de restrição a substâncias nocivas, podem conter, ainda que em quantidades mínimas, substâncias impactantes ao meio ambiente. Ao final da vida útil deste produto, o usuário deverá entregá-lo à HP. A não observância dessa orientação sujeitará o infrator às sanções previstas em lei.

Após o uso, as pilhas e/ou baterias dos produtos HP deverão ser entregues ao estabelecimento comercial ou rede de assistência técnica autorizada pela HP.

Para maiores informações, inclusive sobre os pontos de recebimento, acesse:

www8.hp.com/br/pt/ads/planet-partners/index.html

Substancje chemiczne

Firma HP zobowiązuje się do dostarczania swoim klientom wszystkich informacji na temat substancji chemicznych w naszych produktach, zgodnie z wymogami takich przepisów, jak REACH (Dyrektywa EC No 1907/2006 Parlamentu Europejskiego i Komisji Europejskiej). Raport z informacjami o chemikaliach w tym produkcie można odnaleźć pod adresem: www.hp.com/go/reach

Dane dotyczące mocy produktu zgodnie z rozporządzeniem Komisji Europejskiej 1275/2008

Dane dotyczące zasilania produktu, w tym zużycie energii przy pozostawianiu urządzenia w trybie gotowości i równoczesnym połączeniu z siecią, gdy wszystkie porty sieci przewodowej są połączone i wszystkie porty sieci bezprzewodowej są aktywne, można znaleźć w sekcji P14 „Additional Information” dokumentu IT ECO Declaration produktu na stronie www.hp.com/hpinfo/globalcitizenship/environment/productdata/itecodesktop-pc.html

SEPA Ecolabel: informacja dla użytkowników (Chiny)

中国环境标识认证产品用户说明

噪声大于 63.0 dB(A)的办公设备不宜放置于办公室内, 请在独立的隔离区域使用。

如需长时间使用本产品或打印大量文件, 请确保在通风良好的房间内使用。

如果您需要确认本产品处于零能耗状态, 请按下电源关闭按钮, 并将插头从电源插座断开。

您可以使用再生纸, 以减少资源耗费。

Rozporządzenie w sprawie stosowania chińskich etykiet energetycznych na drukarkach i kopiarkach

依据“复印机、打印机和传真机能源效率标识实施规则”, 本打印机具有中国能效标签。根据“复印机、打印机和传真机能效限定值及能效等级”(“GB21521”) 决定并计算得出该标签上所示的能效等级和 TEC (典型能耗) 值。

1. 能效等级

能效等级分为三个等级, 等级 1 级能效最高。根据产品类型和打印速度标准决定能效限定值。

2. 能效信息

2.1 激光打印机及一体机和高性能喷墨打印机及一体机

- 典型能耗

典型能耗是正常运行 GB21521 测试方法中指定的时间后的耗电量。此数据表示为每周千瓦时 (kWh)。

标签上所示的能效数字按涵盖根据“复印机、打印机和传真机能源效率标识实施规则”选择的登记装置中所有配置的代表性配置测定而得。因此, 本特定产品型号的实际能耗可能与标签上所示的数据不同。

有关规范的详情信息, 请参阅 GB21521 标准的当前版本。

Oświadczenie dotyczące substancji niebezpiecznych (Indie)

This product, as well as its related consumables and spares, complies with the reduction in hazardous substances provisions of the "India E-waste Rule 2016." It does not contain lead, mercury, hexavalent chromium, polybrominated biphenyls or polybrominated diphenyl ethers in concentrations exceeding 0.1 weight % and 0.01 weight % for cadmium, except where allowed pursuant to the exemptions set in Schedule 2 of the Rule.

Dyrektywa WEEE (Turcja)

Türkiye Cumhuriyeti: AEEE Yönetmeliğine Uygundur

Tabela niebezpiecznych substancji/elementów i ich zawartości (Chiny)

产品中有害物质或元素的名称及含量

The Table of Hazardous Substances/Elements and their Content

根据中国《电器电子产品有害物质限制使用管理办法》

As required by China's Management Methods for Restricted Use of Hazardous Substances in Electrical and Electronic Products



| 部件名称 Part Name | 有害物质 Hazardous Substances | | | | | |
|-------------------|------------------------------|----------------------|----------------------|-------------------------------------------|----------------------------------------------|------------------------------------------------------|
| | 铅 Lead (Pb) | 汞 Mercury (Hg) | 镉 Cadmium (Cd) | 六价铬 Hexavalent Chromium (Cr(VI)) | 多溴联苯 Polybrominated biphenyls (PBB) | 多溴二苯醚 Polybrominated diphenyl ethers (PBDE) |
| 打印引擎 | X | ○ | ○ | ○ | ○ | ○ |
| 控制面板 | X | ○ | ○ | ○ | ○ | ○ |
| 塑料外壳 | ○ | ○ | ○ | ○ | ○ | ○ |
| 格式化板组件 | X | ○ | ○ | ○ | ○ | ○ |
| 碳粉盒 | X | ○ | ○ | ○ | ○ | ○ |

CHR-LJ-PK-SF-02

表格依据SJ/T 11364 的规定编制。

This form has been prepared in compliance with the provisions of SJ/T 11364.

○: 表示该有害物质在该部件所有均质材料中的含量均在GB/T 26572 规定的限量要求以下。

○: Indicates that the content of said hazardous substance in all of the homogenous materials in the component is within the limits required by GB/T 26572.

X: 表示该有害物质至少在该部件的某一均质材料中的含量超出GB/T 26572 规定的限量要求。

X: Indicates that the content of said hazardous substance exceeds the limits required by GB/T 26572 in at least one homogenous material in the component.

此表中所有名称中含“X”的部件均符合中国 RoHS达标管理目录限用物质应用例外清单的豁免。

All parts named in this table with an "X" are in compliance with the China RoHS "List of Exceptions to RoHS Compliance Management Catalog (or China RoHS Exemptions)".

此表中所有名称中含“X”的部件均符合欧盟 RoHS 立法。

All parts named in this table with an "X" are in compliance with the European Union's RoHS Legislation.

注: 环保使用期限的参考标识取决于产品正常工作的温度和湿度等条件

Note: The referenced Environmental Protection Use Period Marking was determined according to normal operating use conditions of the product such as temperature and humidity.

karty danych bezpieczeństwa materiałów (MSDS)

Karty charakterystyki substancji chemicznych (MSDS) zawartych w materiałach eksploatacyjnych (np. w tonerze) można uzyskać, odwiedzając stronę internetową HP pod adresem www.hp.com/go/msds.

EPEAT

Wiele produktów HP opracowano tak, aby spełniały wymagania EPEAT. EPEAT to kompleksowa ocena środowiskowa, która pomaga identyfikować bardziej ekologiczne urządzenia elektroniczne. Aby uzyskać więcej informacji na temat certyfikatu EPEAT, przejdź na stronę www.epeat.net. Informacje na temat produktów HP z rejestracją EPEAT można znaleźć na stronie www8.hp.com/us/en/hp-information/global-citizenship/index.html

Deklaracja wystąpienia oznaczenia substancji podlegających ograniczeniom (Tajwan)

台灣 限用物質含有情況標示聲明書

Taiwan Declaration of the Presence Condition of the Restricted Substances Marking

| 單元 Unit | 限用物質及其化學符號 Restricted substances and its chemical symbols | | | | | |
|-------------------------------------------------------------------------------------------------------------------------------------------------------------------------------------------------------------------------------------------------------------------------------------------------------------------------------------------------------------------------------------------------------------------------------------------------------------------------------------------------------------------------------------------------------------------------------------------------------------|--------------------------------------------------------------|------------------|------------------|------------------------------------------------------|----------------------------------------------|------------------------------------------------------|
| | 鉛Lead (Pb) | 汞Mercury (Hg) | 鎘Cadmium (Cd) | 六價鉻 Hexavalent chromium (Cr ⁺⁶) | 多溴聯苯 Polybrominated biphenyls (PBB) | 多溴二苯醚 Polybrominated diphenyl ethers (PBDE) |
| 列印引擎 Print engine | — | ○ | ○ | ○ | ○ | ○ |
| 外殼和紙匣 External Casing and Trays | ○ | ○ | ○ | ○ | ○ | ○ |
| 電源供應器 Power Supply | — | ○ | ○ | ○ | ○ | ○ |
| 電線 Cables | ○ | ○ | ○ | ○ | ○ | ○ |
| 印刷電路板 Print printed circuit board | — | ○ | ○ | ○ | ○ | ○ |
| 控制面板 Control panel | — | ○ | ○ | ○ | ○ | ○ |
| 碳粉匣 Cartridge | ○ | ○ | ○ | ○ | ○ | ○ |
| <p>備考1. “超出0.1 wt %”及“超出0.01 wt %”係指限用物質之百分比含量超出百分比含量基準值。 Note 1: “Exceeding 0.1 wt %” and “exceeding 0.01 wt %” indicate that the percentage content of the restricted substance exceeds the reference percentage value of presence condition.</p> <p>備考2. “○”係指該項限用物質之百分比含量未超出百分比含量基準值。 Note 2: “○” indicates that the percentage content of the restricted substance does not exceed the percentage of reference value of presence.</p> <p>備考3. “—”係指該項限用物質為排除項目。 Note 3: The “—” indicates that the restricted substance corresponds to the exemption.</p> | | | | | | |

TWR-LI-PK-SF-02

若要存取產品的最新使用指南或手冊，請前往 hp.com/support。選取**搜尋您的產品**，然後依照 畫面上的指示繼續執行。

To access the latest user guides or manuals for your product, go to hp.com/support. Select **Find your product**, and then follow the on-screen instructions.

Pozostałe informacje

Aby uzyskać informacje na temat tych zagadnień środowiskowych:

- Arkusz profilu produktu dla tego i wielu powiązanych produktów HP
- Zaangażowanie HP w środowisko naturalne
- Systemy zarządzania środowiskowego HP
- Program wycofywania i recyklingu produktów HP
- karty danych bezpieczeństwa materiałów

Odwiedź stronę www.hp.com/go/environment

Dodatkowe informacje można znaleźć na stronie www.hp.com/recycle

D Informacje prawne

Ta część jest poświęcona oświadczeniom prawnym.

Oświadczenia prawne

Drukarka spełnia wymagania określone przepisami obowiązującymi w kraju/regionie użytkownika.

Informacja prawna dla UE i Wielkiej Brytanii

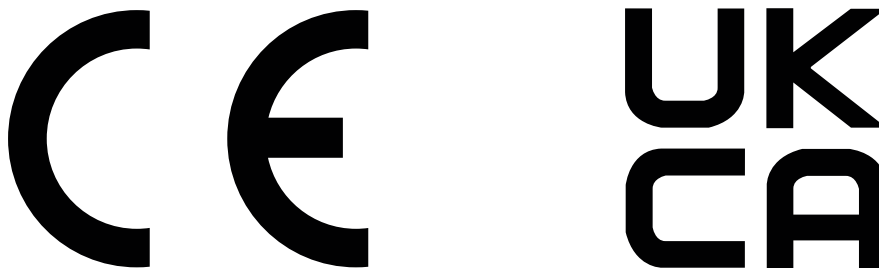

Produkty noszące oznaczenia CE i UKCA są zgodne z co najmniej jedną z następujących dyrektyw UE i/lub równoważnych instrumentów prawnych Wielkiej Brytanii mających zastosowanie: Dyrektywa dotycząca urządzeń niskiego napięcia 2014/35/UE, dyrektywa w sprawie kompatybilności elektromagnetycznej 2014/30/UE, dyrektywa w sprawie ekoprojektu 2009/125/WE, dyrektywa w sprawie urządzeń radiowych 2014/53/UE, dyrektywa RoHS 2011/65/UE.

Zgodność z tymi dyrektywami jest ustalana za pomocą mających zastosowanie europejskich norm zharmonizowanych. Pełną wersję deklaracji zgodności UE i Wielkiej Brytanii można znaleźć na następującej stronie internetowej: www.hp.com/go/certificates (wyszukaj według nazwy modelu urządzenia lub numeru regulacyjnego modelu (RMN), który można znaleźć na etykiecie dotyczącej zgodności z normami).

Punkt kontaktowy w sprawach prawnych: E-mail techregshelp@hp.com

Punkt kontaktowy w sprawach prawnych (UE):

HP Deutschland GmbH, HP HQ-TRE, 71025 Boeblingen, Niemcy

Punkt kontaktowy w sprawach prawnych (Wielka Brytania):

HP Inc UK Ltd, Regulatory Enquiries, Earley West, 300 Thames Valley Park Drive, Reading, RG6 1PT

Prawne numery modeli

Na potrzeby określenia zgodności z przepisami międzynarodowymi, produkt ma przydzielony numer identyfikacyjny. Tych prawnych numerów modelu nie należy mylić z nazwą marketingową ani numerami produktu.

Tabela D-1 Prawne numery modeli

| Numer modelu produktu | Prawny numer modelu |
|-------------------------|---------------------|
| HP LaserJet Pro 3001dne | SHNGC-2000-00 |
| HP LaserJet Pro 3001dn | |
| HP LaserJet Pro 3002dne | |
| HP LaserJet Pro 3002dn | |
| HP LaserJet Pro 3003dn | |
| HP LaserJet Pro 3004dn | |
| HP LaserJet Pro 3001dwe | SHNGC-2000-01 |
| HP LaserJet Pro 3001dw | |
| HP LaserJet Pro 3002dwe | |
| HP LaserJet Pro 3002dw | |
| HP LaserJet Pro 3003dw | |
| HP LaserJet Pro 3004dw | |

Przepisy FCC

Niniejszy sprzęt został przetestowany i uznany za zgodny z wymaganiami klasy B dla urządzeń cyfrowych zgodnie z przepisami FCC, część 15. Wymagania te zostały ustalone, aby zapewnić wystarczającą ochronę przed szkodliwym wpływem działania urządzeń w przypadku instalacji w mieszkaniach. To urządzenie wytwarza, wykorzystuje i może emitować energię o częstotliwości radiowej. Jeśli nie zostanie ono zainstalowane i nie będzie używane zgodnie z instrukcją, może zakłócać sygnały radiowe. W przypadku żadnej konkretnej instalacji brak zakłóceń nie jest gwarantowany. Jeśli urządzenie powoduje szkodliwe zakłócenia w odbiorze radiowo-telewizyjnym, co można sprawdzić, wyłączając i włączając urządzenie, użytkownik może spróbować wyeliminować zakłócenia w jeden z następujących sposobów:

- Zmienić kierunek lub położenie anteny odbiorczej.
- Zwiększenie odległości między urządzeniem i odbiornikiem.
- Podłączenie urządzenia do gniazda elektrycznego w innym obwodzie niż ten, do którego podłączony jest odbiornik.
- Skonsultowanie się ze sprzedawcą lub wykwalifikowanym technikiem RTV w celu uzyskania pomocy.



UWAGA: Dokonanie jakichkolwiek zmian lub modyfikacji w drukarce bez wyraźnego zezwolenia firmy HP może spowodować utratę prawa do używania niniejszego urządzenia.

Aby zapewnić zgodność z wymaganiami klasy B przepisów FCC, część 15, należy użyć ekranowanego kabla interfejsu.

Kanada – oświadczenie w sprawie zgodności z przepisami ICES-003 organizacji Industry Canada

CAN ICES-3(B)/NMB-3(B)

Instrukcje dotyczące przewodu zasilającego

Należy się upewnić, że źródło zasilania spełnia wymagania specyfikacji dotyczących napięcia znamionowego urządzenia. Specyfikacje dotyczące napięcia znajdują się na etykiecie produktu. Produkt wymaga napięcia 110–127 V AC lub 220–240 V AC i częstotliwości 50/60 Hz.

Podłącz przewód zasilający urządzenia do uziemionego gniazdka prądu zmiennego.

-
- ⚠ OSTROŻNIE:** Aby uniknąć uszkodzenia urządzenia, należy stosować przewód zasilający dołączony do urządzenia.
-

Bezpieczeństwo urządzeń laserowych

Centrum Urządzeń i Ochrony Radiologicznej (CDRH), stanowiące część amerykańskiej Agencji Żywności i Leków, wprowadziło przepisy dotyczące drukarek laserowych produkowanych od 1 sierpnia 1976 r. Dla produktów sprzedawanych na rynku w Stanach Zjednoczonych zgodność z nimi jest obowiązkowa. To urządzenie zostało zatwierdzone jako produkt laserowy „klasy 1” według Standardów działania promieniowania, stworzonych przez amerykański Departament Zdrowia i Usług Społecznych (DHHS), zgodnie z ustawą o kontroli promieniowania z uwagi na bezpieczeństwo i ochronę zdrowia z 1968 roku. Ponieważ promieniowanie emitowane wewnątrz tego urządzenia jest w pełni ograniczane przez osłony zabezpieczające i pokrywy zewnętrzne, promień lasera nie może się wydostać na żadnym etapie normalnego użytkowania.

-
- ⚠ OSTRZEŻENIE!** Używanie kontroli, dokonywanie zmian lub wykonywanie procedur innych niż określone w niniejszym podręczniku użytkownika może spowodować narażenie na niebezpieczne promieniowanie.
-

W pozostałych sprawach regulacyjnych dotyczących USA/Kanady prosimy o kontakt z:

HP Inc.

HP Inc. 1501 Page Mill Rd, Palo Alto, CA 94304, USA

Kontakt e-mail: (techregshelp@hp.com), kontakt telefoniczny: +1 (650) 857-1501

Oświadczenia w sprawie bezpieczeństwa dla Finlandii

Luokan 1 laserlaite

HP LaserJet Pro 3001–3008, laserkirjoitin on käyttäjän kannalta turvallinen luokan 1 laserlaite. Normaalisessa käytössä kirjoittimen suojakotelointi estää lasersäteiden pääsyn laitteen ulkopuolelle. Laitteen turvallisuusluokka on määritetty standardin EN 60825-1 (2014) mukaisesti.

VAROITUS!

Laitteen käyttäminen muulla kuin käyttöohjeessa mainitulla tavalla saattaa altistaa käyttäjän turvallisuusluokan 1 ylittävälle näkymättömälle lasersäteilylle.

VARNING!

Om apparaten används på annat sätt än i bruksanvisning specificerats, kan användaren utsättas för osynlig laserstrålning, som överskrider gränsen för laserklass 1.

HUOLTO

HP LaserJet Pro 3001–3008 - kirjoittimen sisällä ei ole käyttäjän huollettavissa olevia kohteita. Laitteen saa avata ja huoltaa ainoastaan sen huoltamiseen koulutettu henkilö. Tällaiseksi huoltotoimenpiteeksi ei katsota väriainekasetin vaihtamista, paperiradan puhdistusta tai muita käyttäjän käsikirjassa lueteltuja, käyttäjän tehtäväksi tarkoitettuja ylläpitotoimia, jotka voidaan suorittaa ilman erikoistyökaluja.

VARO !

Mikäli kirjoittimen suojakotelo avataan, olet alttiina näkymättömälle lasersäteilylle laitteen ollessa toiminnassa. Älä katso säteeseen.

VARNING !

Om laserprinterns skyddshölje öppnas då apparaten är i funktion, utsätts användaren för osynlig laserstrålning. Betrakta ej strålen.

Tiedot laitteessa käytettävän laserdiodin säteilyominaisuuksista: Aallonpituus 775-795 nm Teho 5 m W Luokan 3B laser.

Oświadczenie GS (Niemcy)

Das Gerät ist nicht für die Benutzung im unmittelbaren Gesichtsfeld am Bildschirmarbeitsplatz vorgesehen. Um störende Reflexionen am Bildschirmarbeitsplatz zu vermeiden, darf dieses Produkt nicht im unmittelbaren Gesichtsfeld platziert werden.

Das Gerät ist kein Bildschirmarbeitsplatz gemäß BildscharbV. Bei ungünstigen Lichtverhältnissen (z. B. direkte Sonneneinstrahlung) kann es zu Reflexionen auf dem Display und damit zu Einschränkungen der Lesbarkeit der dargestellten Zeichen kommen.

Die Bilddarstellung dieses Gerätes ist nicht für verlängerte Bildschirmtätigkeiten geeignet.

Warunki gwarancji dotyczące krajów nordyckich (Dania, Finlandia, Norwegia, Szwecja)

Dania:

Apparatets stikprop skal tilsættes en stikkontakt med jord, som giver forbindelse til stikproppens jord.

Finlandia:

Laite on liitettävä suojakoskettimilla varustettuun pistorasiaan.

Norwegia:

Apparatet må tilkoples jordet stikkontakt.

Szwecja:

Apparaten skall anslutas till jordat uttag.

Oświadczenie w sprawie zgodności dla krajów Eurazji (Armenia, Białoruś, Kazachstan, Kirgistan i Rosja)

Производитель и дата производства

The logo consists of the letters 'EAC' in a bold, black, sans-serif font. The letters are closely spaced and have a slightly irregular, blocky appearance.

HP Inc.

Адрес: 1501 Page Mill Road, Palo Alto, California 94304, U.S.

Дата производства зашифрована в 10-значном серийном номере, расположенном на наклейке со служебной информацией изделия. 4-я, 5-я и 6-я цифры обозначают год и неделю производства. 4-я цифра обозначает год, например, «3» обозначает, что изделие произведено в «2013» году. 5-я и 6-я цифры обозначают номер недели в году производства, например, «12» обозначает «12-ю» неделю.

Өндіруші және өндіру мерзімі

HP Inc.

Мекенжайы: 1501 Page Mill Road, Palo Alto, California 94304, U.S.

Өнімнің жасалу мерзімін табу үшін өнімнің қызмет көрсету жапсырмасындағы 10 таңбадан тұратын сериялық нөмірін қараңыз. 4-ші, 5-ші және 6-шы сандар өнімнің жасалған жылы мен аптасын көрсетеді. 4-ші сан жылын көрсетеді, мысалы «3» саны «2013» дегенді білдіреді. 5-ші және 6-шы сандары берілген жылдың қай аптасында жасалғанын көрсетеді, мысалы, «12» саны «12-ші» апта дегенді білдіреді.

Местные представители

Россия: ООО "Эйч Пи Инк",

Российская Федерация, 125171, г. Москва, Ленинградское шоссе, 16А, стр.3,

Телефон/факс: +7 495 797 35 00 / +7 499 92132 50

Казахстан: Филиал компании "ЭйчПи Глобал Трэйдинг Би.Ви.", Республика Казахстан, 050040, г. Алматы, Бостандыкский район, проспект Аль-Фараби, 77/7,

Телефон/факс: +7 7 27 355 35 52

Жергілікті өкілдіктері

Ресей: ООО "Эйч Пи Инк",

Ресей Федерациясы, 125171, Мәскеу, Ленинград шоссесі, 16А блок 3,

Телефон/факс: +7 495 797 35 00 / +7 499 92132 50

Қазақстан: "ЭйчПи Глобал Трэйдинг Би.Ви." компаниясының Қазақстандағы филиалы, Қазақстан Республикасы, 050040, Алматы қ., Бостандық ауданы, Әл-Фараби даңғылы, 77/7,

Телефон/факс: +7 727 355 35 52

Informacje o sieci bezprzewodowej

Oświadczenia zawarte w tej sekcji dotyczą tylko drukarek z modułem łączności bezprzewodowej.

Oświadczenie dotyczące zgodności z normami FCC – Stany Zjednoczone

Exposure to radio frequency radiation

⚠ OSTROŻNIE: The radiated output power of this device is far below the FCC radio frequency exposure limits. Nevertheless, the device shall be used in such a manner that the potential for human contact during normal operation is minimized.

In order to avoid the possibility of exceeding the FCC radio frequency exposure limits, human proximity to the antenna shall not be less than 20 cm during normal operation.

This device complies with Part 15 of FCC Rules. Operation is subject to the following two conditions: (1) this device may not cause interference, and (2) this device must accept any interference, including interference that may cause undesired operation of the device.

⚠ OSTROŻNIE: Based on Section 15.21 of the FCC rules, changes of modifications to the operation of this product without the express approval by HP may invalidate its authorized use.

Oświadczenie (Australia)

This device incorporates a radio-transmitting (wireless) device. For protection against radio transmission exposure, it is recommended that this device be operated no less than 20 cm from the head, neck, or body.

Oświadczenie dotyczące Białorusi

В соответствии с Постановлением Совета Министров Республики Беларусь от 24 мая 2017 года № 383 (об описании и порядке применения знака соответствия к техническому регламенту Республики Беларусь) продукция, требующая подтверждения соответствия техническому регламенту Республики Беларусь, размещенная на рынке Республики Беларусь, должна быть маркирована знаком соответствия ТР BY.



Oświadczenie o standardzie ANATEL (Brazylia)

Este equipamento não tem direito à proteção contra interferência prejudicial e não pode causar interferência em sistemas devidamente autorizados.

Para maiores informações consulte o site da ANATEL – www.anatel.gov.br

Oświadczenia dla Kanady

For Indoor Use. This digital apparatus does not exceed the Class B limits for radio noise emissions from digital apparatus as set out in the radio interference regulations of the Canadian Department of Communications. The internal wireless radio complies with RSS 210 of Industry Canada.

Pour l'usage d'intérieur. Le présent appareil numérique n'émet pas de bruits radioélectriques dépassant les limites applicables aux appareils numériques de Classe B prescrites dans le règlement sur le brouillage radioélectrique édicté par le Ministère des Communications du Canada. Le composant RF interne est conforme à la norme CNR-210 d'Industrie Canada.

Oświadczenia CMIIT Wireless dotyczące Chin

中国无线电发射设备通告

型号核准代码显示在产品本体的铭牌上。

Oświadczenie (Korea)

무선 전용제품:

해당 무선설비는 전파혼신 가능성이 있으므로 인명안전과 관련된 서비스는 할 수 없음. (무선모듈제품이 설치되어있는 경우)

Oświadczenie dotyczące Tajwanu (język chiński tradycyjny)

取得審驗證明之低功率射頻器材，非經核准，公司、商號或使用者均不得擅自變更頻率、加大功率或變更原設計之特性及功能。低功率射頻器材之使用不得影響飛航安全及干擾合法通信；經發現有干擾現象時，應立即停用，並改善至無干擾時方得繼續使用。前述合法通信，指依電信管理法規定作業之無線電通信。低功率射頻器材須忍受合法通信或工業、科學及醫療用電波輻射性電機設備之干擾。

應避免影響附近雷達系統之操作。

高增益指向性天線只得應用於固定式點對點系統。

Produkty działające z częstotliwością 5 GHz – Industry of Canada

- ⚠ **OSTROŻNIE:** When using IEEE 802.11a wireless LAN, this product is restricted to indoor use, due to its operation in the 5.15- to 5.25-GHz frequency range. Industry Canada requires this product to be used indoors for the frequency range of 5.15 GHz to 5.25 GHz to reduce the potential for harmful interference to co-channel mobile satellite systems. High-power radar is allocated as the primary user of the 5.25- to 5.35-GHz and 5.65- to 5.85-GHz bands. These radar stations can cause interference with and/or damage to this device.

Lors de l'utilisation d'un réseau local sans fil IEEE 802.11a, ce produit est réservé à une utilisation en intérieur en raison de sa plage de fréquences, comprise entre 5,15 et 5,25 GHz. Industrie Canada recommande l'utilisation en intérieur de ce produit pour la plage de fréquences comprise entre 5,15 et 5,25 GHz afin de réduire les interférences nuisibles potentielles avec les systèmes de satellite portables utilisant le même canal. Le radar à haute puissance est défini comme étant le principal utilisateur des bandes 5,25 à 5,35 GHz et 5,65 à 5,85 GHz. Ces stations radar peuvent provoquer des interférences sur ce périphérique et/ou l'endommager.

Oświadczenie NCC dotyczące Tajwanu (dotyczy tylko częstotliwości 5 GHz)

應避免影響附近雷達系統之操作。

Ekspozycja na promieniowanie fal radiowych (Kanada)

- ⚠ **OSTRZEŻENIE!** Exposure to Radio Frequency Radiation. The radiated output power of this device is below the Industry Canada radio frequency exposure limits. Nevertheless, the device should be used in such a manner that the potential for human contact is minimized during normal operation.
- ⚠ **OSTRZEŻENIE!** Exposition aux émissions de fréquences radio. La puissance de sortie émise par ce périphérique est inférieure aux limites fixées par Industrie Canada en matière d'exposition aux fréquences radio. Néanmoins, les précautions d'utilisation du périphérique doivent être respectées afin de limiter tout risque de contact avec une personne.

To avoid the possibility of exceeding the Industry Canada radio frequency exposure limits, human proximity to the antennas should not be less than 20 cm.

Pour éviter tout dépassement des limites fixées par Industrie Canada en matière d'exposition aux fréquences radio, la distance entre les utilisateurs et les antennes ne doit pas être inférieure à 20 cm (8 pouces).

Informacja prawna dla Europy

The telecommunications functionality of this product may be used in the following European countries/regions:

Austria, Belgium, Bulgaria, Cyprus, Czech Republic, Denmark, Estonia, Finland, France, Germany, Greece, Hungary, Iceland, Ireland, Italy, Latvia, Liechtenstein, Lithuania, Luxembourg, Malta, Netherlands, Norway, Poland, Portugal, Romania, Slovak Republic, Slovenia, Spain, Sweden, Switzerland, and United Kingdom.

Informacje dotyczące użytku w Rosji

Существуют определенные ограничения по использованию беспроводных сетей (стандарта 802.11 b/g) с рабочей частотой 2,4 ГГц: Данное оборудование может использоваться внутри помещений с использованием диапазона частот 2400-2483,5 МГц (каналы 1-13). При использовании внутри помещений максимальная эффективная изотропно-излучаемая мощность (ЭИИМ) должна составлять не более 100мВт.

Oświadczenie (Meksyk)

Aviso para los usuarios de México

"La operación de este equipo está sujeta a las siguientes dos condiciones: (1) es posible que este equipo o dispositivo no cause interferencia perjudicial y (2) este equipo o dispositivo debe aceptar cualquier interferencia, incluyendo la que pueda causar su operación no deseada."

Para saber el modelo de la tarjeta inalámbrica utilizada, revise la etiqueta regulatoria de la impresora.

Oświadczenie dotyczące Tajlandii

เครื่องวิทยุคมนาคมนี้มีระดับการแผ่คลื่นแม่เหล็กไฟฟ้าสอดคล้องตามมาตรฐานความปลอดภัยต่อสุขภาพของมนุษย์จากการใช้เครื่องวิทยุคมนาคมที่คณะกรรมการกิจการโทรคมนาคมแห่งชาติประกาศกำหนด

This radio communication equipment has the electromagnetic field strength in compliance with the Safety Standard for the Use of Radio Communication Equipment on Human Health announced by the National Telecommunications Commission.

Vietnam Telecom



 **UWAGA:** Oznaczenie łączności bezprzewodowej Vietnam Telecom dla zaaprobowanych produktów typu ICTQC.

Drukarka obsługująca zabezpieczenia dynamiczne

Ta drukarka jest przeznaczona do użytku wyłącznie z wkładami wyposażonymi w nowy lub używany układ firmy HP. Używany układ firmy HP umożliwia korzystanie z używanych, regenerowanych i powtórnie napełnionych wkładów.

Drukarka wykorzystuje dynamiczne zabezpieczenia do blokowania wkładów z nieoryginalnym układem. Okresowe aktualizacje oprogramowania sprzętowego za pośrednictwem Internetu pozwolą utrzymać skuteczność dynamicznych zabezpieczeń oraz zablokują wcześniej działające wkłady.

Aktualizacje mogą poprawić, ulepszyć lub rozszerzyć funkcjonalność drukarki, a także chronić je przed naruszeniami bezpieczeństwa i służyć innym celom. Jednakże aktualizacje te mogą również uniemożliwić używanie wkładów wykorzystujących układy firm innych niż HP, wliczając wkłady działające obecnie. Jeżeli nie korzystasz z programów HP, takich jak Instant Ink lub usług wymagających automatycznych aktualizacji oprogramowania sprzętowego poprzez sieć, w większości drukarek HP można ustawić aktualizacje automatyczne lub powiadomienia o dostępności aktualizacji z opcją ich pobrania bądź pominięcia. Aby uzyskać więcej informacji na temat dynamicznych zabezpieczeń oraz konfigurowania aktualizacji oprogramowania sprzętowego w trybie online, przejdź na stronę www.hp.com/learn/ds.