

Smart Monitor LG

INSTRUKCJA OBSŁUGI

Przed rozpoczęciem korzystania z urządzenia należy uważnie przeczytać instrukcję obsługi i zachować ją do dalszego wykorzystania.



32SQ780S

Nazwa modelu i numer seryjny urządzenia są umieszczone z tyłu i na jednym z jego boków. Warto zapisać je poniżej na wypadek, gdyby należało oddać urządzenie do naprawy.

Model

Numer seryjny

Przed zapoznaniem się z niniejszą instrukcją

- Przed rozpoczęciem korzystania z monitora prosimy o dokładne zapoznanie się z instrukcją obsługi. Po przeczytaniu instrukcji warto ją zachować do dalszego wykorzystania w przyszłości.
- Ze strony internetowej można pobrać podręcznik zawierający instrukcje dotyczące instalacji, użytkowania, rozwiązywania problemów, specyfikacje, licencje itp. Zawartość podręcznika można wyświetlić na komputerze lub urządzeniu mobilnym.
- **Podręcznik obsługi**: Więcej informacji na temat tego monitora można znaleźć w PODRĘCZNIKU OBSŁUGI dostępnym w produkcji.
 - Aby otworzyć INSTRUKCJĘ OBSŁUGI  →  → [Wsparcie] → [Podręcznik obsługi]

Elementy do nabycia osobno

- Elementy nabywane osobno mogą bez powiadomienia ulec zmianie lub modyfikacji w celu poprawy jakości. W celu nabycia tych akcesoriów należy skontaktować się z punktem zakupu urządzenia. Wymienione urządzenia współpracują jedynie z niektórymi modelami.
- Nazwa i wygląd modelu mogą ulec zmianie po zmianie funkcji produktu lub na skutek rozmaitych decyzji producenta.
- Pilot zdalnego sterowania Magic: **MR22GA** (modelu MR22GA można używać z innymi telewizorami i tym monitorem LG Smart) Sprawdź w danych technicznych modułu bezprzewodowego, czy posiadany przez Ciebie model obsługuje technologię Bluetooth, aby dowiedzieć się, czy można go używać razem z pilotem Magic Remote.
- Kabel do podłączania urządzeń zewnętrznych należy zakupić osobno.

Uwaga

- W związku z unowocześnieniem funkcji dane techniczne produktu i treść instrukcji obsługi mogą ulec zmianie bez wcześniejszego powiadomienia.
- Zawartość opakowania z produktem może być różna w zależności od modelu.
- Monitor użytkownika może różnić się od przedstawionego na ilustracji.

Ważne środki ostrożności

Przed rozpoczęciem użytkowania produktu należy dokładnie zapoznać się z poniższymi zasadami bezpieczeństwa. Wszystkie środki ostrożności i informacje na temat bezpieczeństwa dotyczą modeli LCD.



- Niezastosowanie się do tych ostrzeżeń może spowodować śmierć, poważne obrażenia lub uszkodzenie produktu lub innego mienia.

Zalecenia dotyczące zasilacza sieciowego i zasilania elektrycznego



- W przypadku dostania się obcej substancji do produktu (monitor, przewód zasilania, zasilacz sieciowy) należy natychmiast odłączyć przewód sieciowy i skontaktować się z centrum serwisowym.
 - Nieprzestrzeganie tego zalecenia może skutkować uszkodzeniem produktu i pożarem lub porażeniem prądem elektrycznym.
- Nie wolno dotykać wtyczki przewodu zasilającego ani zasilacza sieciowego mokrymi rękoma. Jeśli bolce przewodu są mokre lub zakurzone, przed użyciem należy je osuszyć i oczyścić.
 - Nieprzestrzeganie tego zalecenia może skutkować pożarem lub porażeniem prądem elektrycznym.
- Należy dokładnie włożyć wtyczkę przewodu zasilającego do zasilacza sieciowego.
 - Jeśli wtyczka nie będzie prawidłowo podłączona, połączenie może spowodować pożar lub porażenie prądem.
- Należy korzystać z przewodów zasilających i zasilaczy sieciowych dostarczonych lub zatwierdzonych przez firmę LG Electronics, Inc.
 - Korzystanie z niezatwierdzonych produktów może spowodować pożar lub porażenie prądem.
- Przewód zasilający należy zawsze odłączać, trzymając za wtyczkę. Nie wolno nadmiernie wyginać przewodu zasilającego.
 - Mogłoby to uszkodzić linię wysokiego napięcia, a tym samym doprowadzić do porażenia prądem lub pożaru.
- Nie wolno stawiać na przewodzie zasilającym ani zasilaczu sieciowym. Nie wolno też stawiać na nich ciężkich obiektów (np. urządzeń elektrycznych) ani kłaść ubrań. Należy uważać, aby nie uszkodzić przewodu zasilającego i zasilacza sieciowego ostrymi narzędziami.
 - Uszkodzone przewody zasilające mogą skutkować pożarem lub porażeniem prądem elektrycznym.

- Nie należy rozmontowywać, naprawiać ani modyfikować przewodu zasilającego ani zasilacza sieciowego.
 - Nieprzestrzeganie tego zalecenia może spowodować pożar lub porażenie prądem elektrycznym.
- Stosować wyłącznie przewód zasilający dostarczony z urządzeniem lub przewodem autoryzowanego przez innego producenta.
 - Nieprzestrzeganie tego zalecenia może spowodować pożar lub elektryczny szok lub uszkodzenie produktu.
- Używać wyłącznie prawidłowo uziemionej wtyczki i gniazdka.
 - W przeciwnym razie może dojść do porażenia użytkownika prądem lub odniesienia przez niego obrażeń lub może spowodować uszkodzenie produktu.
- Nie wolno korzystać z produktu, jeśli kabel jest uszkodzony lub nieprawidłowo podłączony.
 - Może to spowodować pożar lub porażenie prądem elektrycznym.
- Wyświetlacz wolno podłączać wyłącznie do źródła zasilania o parametrach (np. napięcia) wskazanych w danych technicznych.
 - W przeciwnym razie może dojść do uszkodzenia produktu, pożaru lub porażenia użytkownika prądem elektrycznym. W przypadku braku pewności co do posiadanego źródła zasilania należy skonsultować się z licencjonowanym elektrykiem.
- Podczas burzy i wyładowań atmosferycznych nie wolno pod żadnym pozorem dotykać przewodu zasilającego ani kabla sygnałowego, ponieważ może być to bardzo niebezpieczne.
 - Może to spowodować porażenie prądem.
- Do jednego gniazdka nie należy podłączać kilku przedłużaczy, urządzeń elektrycznych czy grzejników elektrycznych. Należy użyć listwy zasilającej z uziemieniem, przeznaczonej specjalnie do komputerów.
 - Przegrzanie może doprowadzić do pożaru.
- Nie wolno dotykać przewodu zasilającego mokrymi rękoma. Jeśli styki są mokre lub pokryte kurzem, należy je dokładnie wysuszyć lub wytrzeć z nich kurz przed podłączeniem przewodu.
 - Nadmierna wilgoć może doprowadzić do śmiertelnego porażenia prądem.
- Jeśli urządzenie nie będzie przez dłuższy czas używane, należy odłączyć przewód zasilający produktu.
 - Osadzający się kurz może spowodować pożar, a zużycie się izolacji – nieszczelność przewodów elektrycznych, porażenie prądem lub pożar.
- Wtyczkę zasilającą należy całkowicie i prawidłowo umieścić w gnieździe, aby nie doszło do jej obłuzowania.
 - Luźne połączenie może spowodować pożar.
- Nie wkładać elementów metalowych ani innych materiałów przewodzących do otworów produktu. Poza tym nie wolno dotykać przewodu zasilającego bezpośrednio po podłączeniu go do gniazdka.
 - Może to spowodować śmiertelne porażenie prądem.
- Urządzenie można odłączyć od sieci za pomocą wtyczki przewodu zasilającego. Powinna być łatwo dostępna w nagłych wypadkach.
- Urządzenie należy zainstalować w pobliżu łatwo dostępnego gniazda elektrycznego, do którego zostanie ono podłączone.
- Gniazdko, zasilacz sieciowy i bolce wtyczki przewodu zasilającego powinny być zawsze czyste.
 - Nieprzestrzeganie tego zalecenia może spowodować pożar.
- Nie należy odłączać przewodu zasilającego w trakcie korzystania z produktu.
 - Zwarcie może uszkodzić produkt.
- Jeśli urządzenie jest podłączone do gniazda elektrycznego, wyłączenie go za pomocą wyłącznika nie powoduje odłączenia go od źródła zasilania.

Zalecenia dotyczące instalacji produktu



- Urządzenie należy trzymać z dala od źródeł ciepła, takich jak grzejniki elektryczne lub otwarte płomienie.
 - Występuje ryzyko porażenia prądem, pożaru, nieprawidłowego działania lub odkształceń.
- Materiały chroniące przed wilgocią oraz winylowe opakowania należy przechowywać w miejscu niedostępnym dla dzieci.
 - Materiał chroniący przed wilgocią jest szkodliwy w przypadku spożycia. W razie przypadkowego spożycia należy wymusić wymioty i udać się do najbliższego szpitala. Poza tym opakowania winylowe mogą spowodować uduszenie, dlatego należy przechowywać je w miejscu niedostępnym dla dzieci.
- Nie należy kłaść ciężkich przedmiotów na produkcie ani nie należy na nim siedzieć.
 - Jeśli produkt przewróci się lub upadnie, może to spowodować obrażenia ciała. Dlatego zwłaszcza dzieci powinny zachować ostrożność w pobliżu produktu.
- Nie zostawiać kabla zasilającego lub sygnałowego w miejscu, w którym ktoś może się o niego potknąć.
 - Osoby przechodzące mogą się potknąć, co może spowodować porażenie prądem, pożar, uszkodzenie produktu lub obrażenia ciała.
- Produkt należy umieścić w czystym i suchym miejscu. Nie wolno korzystać w pobliżu wody.
 - Kurz lub wilgoć mogą spowodować porażenie prądem, pożar lub uszkodzenie produktu.
- Nie dodawać akcesoriów, które nie zostały zaprojektowane do tego monitora.

- Jeśli z produktu wydobywa się dym, inny zapach lub dziwne odgłosy, należy odłączyć kabel zasilający i skontaktować się z centrum serwisowym LG.
 - Dalsze użytkowanie produktu bez zastosowania odpowiednich środków ostrożności może doprowadzić do porażenia prądem lub pożaru.
- Jeśli produkt zostanie upuszczony lub uszkodzony, należy go wyłączyć i wyjąć przewód zasilający z gniazdka.
 - Dalsze użytkowanie produktu bez zastosowania odpowiednich środków ostrożności może doprowadzić do porażenia prądem lub pożaru. Skontaktować się z centrum serwisowym LG.
- Należy zachować ostrożność, aby nie upuścić żadnego przedmiotu na monitor ani go nie uderzyć. W kierunku produktu nie wolno rzucać żadnymi zabawkami ani innymi przedmiotami.
 - Grozi to zranieniem osób, niewłaściwym działaniem i uszkodzeniem ekranu.
- Trzymać poza zasięgiem dzieci i nie umieszczać zabawek w pobliżu produktu.
- Otwór wentylacyjny produktu nie może być zablokowany. Produkt należy zamontować zapewniając ponad 10 cm odstępów od ściany.
 - Jeśli produkt zostanie umieszczony za blisko ściany, może dojść do odkształcenia się produktu lub do zapłonu spowodowanego nagromadzeniem ciepła.
- Gdy produkt jest podłączony do zasilania nie wolno zakrywać go tkaninami lub innymi materiałami (np. tworzywem sztucznym).
 - Przejrzanie się produktu może spowodować jego odkształcenie się lub zapłon.
- Produkt należy umieszczać na płaskiej i stabilnej powierzchni, która jest wystarczająco duża, aby się na niej zmieścił.
 - Upadek produktu może spowodować uszkodzenie ciała lub uszkodzenia produktu.
- Produkt należy zainstalować w miejscu, w którym nie występują zakłócenia elektromagnetyczne.
- Nie wolno umieszczać produktu w miejscu bezpośrednio nasłonecznionym.
 - Może to spowodować uszkodzenie produktu.
- Nie wolno ustawiać produktu na podłodze.
 - Małe dzieci i inne osoby mogą się o niego potknąć.
- Nie należy montować produktu na ścianie w miejscu narażonym na oddziaływanie źródeł tłuszczów lub mgły olejowej.
 - Ponieważ może to spowodować uszkodzenie produktu i jego upadek.
- W przypadku monitorów o błyszczącej ścianie przedniej należy rozważyć takie ustawienie monitora, aby na ścianie przedniej nie powstawały przeszkadzające odbicia od źródeł światła i jasnych powierzchni.

Zalecenia dotyczące przenoszenia produktu



- Produkt musi koniecznie zostać najpierw wyłączony.
 - W przeciwnym razie istnieje niebezpieczeństwo śmiertelnego porażenia prądem lub uszkodzenia produktu.
- Przed przeniesieniem produktu należy także odłączyć wszystkie przewody.
 - W przeciwnym razie istnieje niebezpieczeństwo śmiertelnego porażenia prądem lub uszkodzenia produktu.
- Podczas podnoszenia lub przenoszenia produktu nie wolno trzymać urządzenia odwróconego do góry nogami wyłącznie za podstawę.
 - Może to spowodować upadek produktu, powodując uszkodzenie lub obrażenia.
- Nie należy potrząsać produktem podczas przenoszenia.
 - W przeciwnym razie istnieje niebezpieczeństwo śmiertelnego porażenia prądem lub uszkodzenia produktu.
- W przypadku przenoszenia produktu panel powinien być skierowany do przodu. Produkt należy trzymać obiema rękami.
 - Upuszczenie produktu może spowodować porażenie prądem lub pożar.
- Nie wolno ustawiać produktu ekranem do dołu.
 - Może to spowodować uszkodzenie produktu ekranu TFT-LCD.

Zalecenia dotyczące użytkowania/czyszczenia produktu



- Nie należy samodzielnie demontować, naprawiać ani przeprowadzać modyfikacji produktu.
 - Może dojść do pożaru lub porażenia prądem.
 - Skontaktować się z centrum serwisowym LG w celu przeprowadzenia napraw.
- Podczas czyszczenia produktu należy odłączyć przewód zasilający i delikatnie przecierać czyszczone powierzchnie miękką szmatką, aby uniknąć zarysowań. Do czyszczenia nie wolno używać mokrej szmatki. W przypadku korzystania z wody w aerozolu lub innego płynu, nie należy rozpylać ich bezpośrednio na produkt. Niestosowanie się do tego zalecenia grozi porażeniem prądem. (Nie używać środków chemicznych, takich jak benzen, rozpuszczalnik do farb lub alkohol).
- Produkt należy umieścić w miejscu, w którym nie będzie narażony na kontakt z wodą.
 - Może to spowodować pożar lub porażenie prądem.
- Należy unikać wysokich temperatur i wilgoci.
- W pobliżu produktu nie wolno przechowywać żadnych łatwopalnych substancji.
 - Stwarza to zagrożenie pożarowe.
- Zawsze należy dbać o czystość produktu.
- Podczas korzystania z produktu należy zająć wygodną, naturalną pozycję.
- Jeśli produkt jest używany przez dłuższy czas, należy robić regularne przerwy.
- Nie należy naciskać na panel rękoma ani ostrymi przedmiotami, np. gwoździami, paznokciami, pilnikiem, ołówkiem lub długopisem, oraz należy unikać zadrapania panelu.
- Należy zachować odpowiednią odległość od produktu od czasu do czasu odpocząć.
 - Oglądanie obrazu na ekranie urządzenia ze zbyt małej odległości lub zbyt długo może spowodować pogorszenie wzroku.
- Należy ustawić odpowiednią rozdzielczość zgodnie z opisem w instrukcji obsługi.
- Małe części należy trzymać w miejscu niedostępnym dla dzieci.
- Wyświetlanie na monitorze przez długi czas nieruchomego obrazu może spowodować uszkodzenie ekranu w postaci utrwalonego obrazu lub plamy. Aby uniknąć tego problemu należy korzystać z wygaszacza ekranu i wyłączać zasilanie gdy produkt nie jest używany. Utrwalony obraz lub plama powstałe na skutek długotrwałego wyświetlania nieruchomego obrazu nie są objęte gwarancją na ten produkt.
- W pobliżu monitora nie używać urządzeń elektrycznych zasilanych wysokim napięciem. (Na przykład lamp owadobójczych).
 - Może to prowadzić do nieprawidłowego działania monitora spowodowanego przepięciem elektrycznym.
- Spryskać wodą szmatkę 2-4 krotnie i przetrzeć ściankę przednią. Przecierać tylko w jednym kierunku. Zbyt duża wilgoć może być przyczyną powstawania plam.

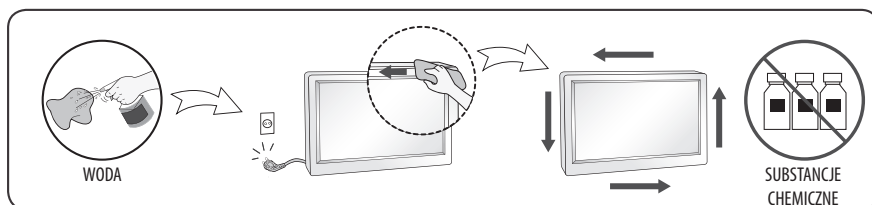

Montaż na płaskiej powierzchni

- Podnieś monitor i umieść go na płaskiej powierzchni w pozycji pionowej. Ustaw monitor w odległości co najmniej 100 mm od ściany, aby zapewnić wystarczającą wentylację.

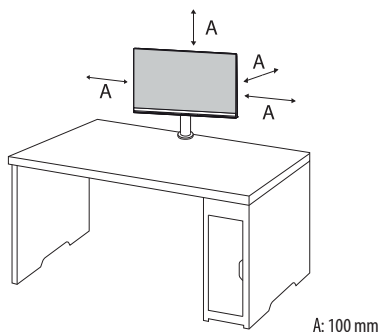

- Przed rozpoczęciem przenoszenia lub montażu monitora należy odłączyć go od zasilania. Istnieje ryzyko porażenia prądem elektrycznym.
- Należy użyć przewodu zasilającego, który został dostarczony w pakiecie razem z produktem. Przewód ten należy podłączyć do uziemionego gniazdka elektrycznego.
- W przypadku, gdy potrzebny jest dodatkowy przewód, należy zakupić go u lokalnego sprzedawcy lub udać się do najbliższego sklepu ze sprzętem elektronicznym.
- Upewnij się, że blat, na którym zainstalowany zostanie produkt, jest stabilny i wytrzymały. Stół wykonany z kruchych materiałów, takich jak szkło, może ulec uszkodzeniu.
- Monitor może się przechylić na nierównym lub pochylonym blacie.
- Instalacja podstawy może pozostawić ślady na blacie.
- Nie wolno wieszać ciężkich przedmiotów, takich jak torby i ubrania, na podstawie.
- W celu uniknięcia upadków upewnij się, że stół jest wystarczająco duży, aby monitor się na nim zmieścił.
- Upewnij się, że podstawa została poprawnie zamocowana do stołu.
- W trakcie instalacji podstawy na stole upewnij się, że całkowicie styka się ona z powierzchnią stołu, aby zapobiec uderzeniom w głowę podczas wstawiania.
- Nie stosować nadmiernej siły podczas obracania monitora. Jeżeli monitor będzie stykać się ze ścianą, może dojść do obrażeń u osób znajdujących się w pobliżu lub do uszkodzenia monitora.

Mocowanie zacisku

1 Po umieszczeniu podstawy w odpowiednim miejscu na stole zamocować ją, przekręcając pokrętkę.

- Stoły bez wystających elementów
 - Stół powinien mieć mniej niż 75 mm grubości.

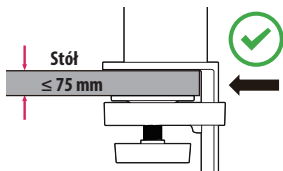

- Jeżeli podstawa nie styka się całkowicie z powierzchnią stołu, monitor może się chwiać lub upaść.
- Upewnij się, że stół jest wystarczająco wytrzymały i stabilny, aby utrzymać masę zainstalowanego monitora. Stoły wykonane z kruchych materiałów, takich jak szkło, mogą ulec uszkodzeniu.
- Stoły z wystającymi elementami
 - Jeżeli wystający element znajduje się w odległości ponad 95 mm od krawędzi stołu, można zamontować monitor tylko wtedy, gdy w odległości od 10 mm do 75 mm od krawędzi stołu znajduje się płaska wystająca część.

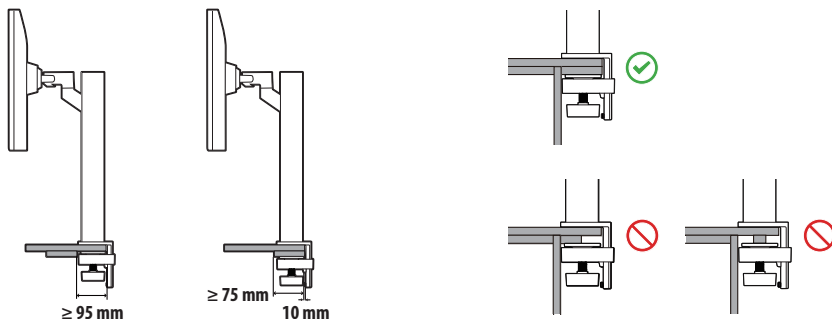

Podstawa odchylana

Obracaj monitorem w prawo i w lewo o nie więcej niż 280 stopni, aby dostosować go do własnego kąta patrzenia.

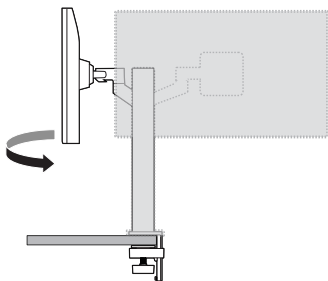

- Podczas obracania ekranu monitora należy uważać, aby nie przytrzasnąć sobie palców pomiędzy monitorem a podstawą lub aby się nie uderzyć.

Funkcja obrotu

Funkcja obrotu umożliwia obrócenie monitora o 90° w lewo.

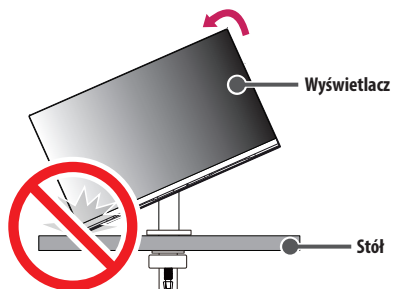

- Podczas korzystania z funkcji obrotu nie wolno obracać monitora zbyt szybko lub z użyciem nadmiernej siły. Stół może ulec zadrapaniu w wyniku kontaktu z wyświetlaczem.

1 Monitor należy unieść na maksymalną wysokość.

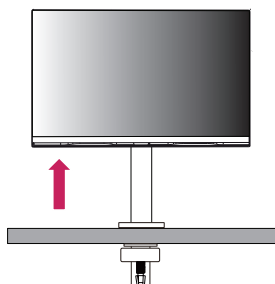

2 Dostosuj kąt monitora, przechylając go w kierunku wskazanym przez strzałkę na ilustracji.

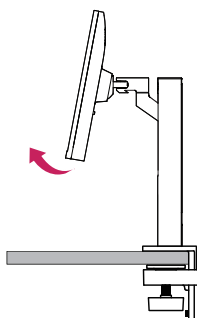

3 Obróć monitor w lewo, jak pokazano na ilustracji.

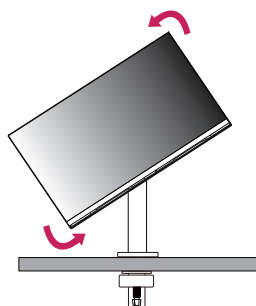

4 Instalację należy zakończyć, obracając monitor o 90°, jak pokazano na ilustracji.

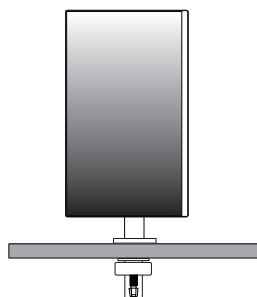

Poziomowanie ekranu

Jeśli po umieszczeniu produktu w wybranym miejscu ekran wydaje się być przekrzywiony na jedną ze stron, należy dostosować jego położenie w poziomie w pokazany niżej sposób.

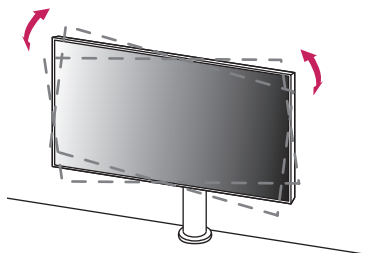

Regulacja wysokości podstawy

1 Chwyć monitor obiema rękami i przesuwaj nim.

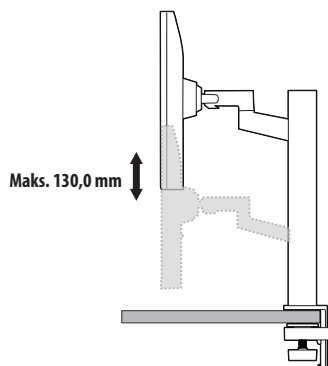

- Aby uniknąć odniesienia obrażeń podczas regulacji wysokości, nie wolno umieszczać rąk na podstawie.

Regulacja kąta

Dostosuj kąt nachylenia ekranu.

Aby zapewnić sobie wygodę korzystania z urządzenia, można regulować kąt nachylenia ekranu w przód lub tył w zakresie od -25° do 25° .

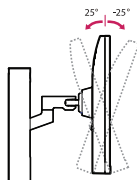

- Aby uniknąć urazów palców podczas regulacji kąta nachylenia ekranu, nie należy trzymać dolnej części obudowy monitora w sposób przedstawiony poniżej.
- Podczas regulacji kąta nachylenia monitora nie należy dotykać ani naciskać obszaru ekranu.



- Podczas obracania monitora uważać na podłączone do niego kable.

Korzystanie z blokady Kensington

Więcej informacji dotyczących instalacji oraz korzystania z blokady znajduje się w instrukcji obsługi blokady Kensington oraz na stronie internetowej dostępnej pod adresem <http://www.kensington.com>.

Przymocuj monitor do stołu za pomocą kabla systemu zabezpieczającego Kensington.

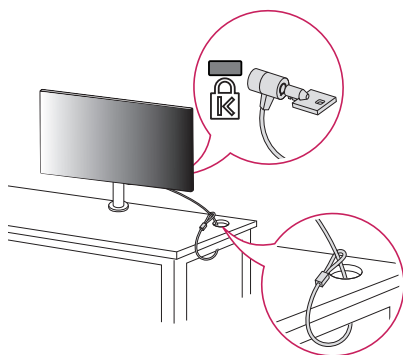

✓ Uwaga

- System zabezpieczający Kensington jest wyposażeniem dodatkowym. Dodatkowe akcesoria można nabyć w większości sklepów z artykułami komputerowymi.

Przenoszenie i podnoszenie monitora

Podczas przenoszenia lub podnoszenia monitora należy przestrzegać poniższych instrukcji. Pomogą one uniknąć jego zarysowania lub uszkodzenia, a także zapewnić bezpieczny transport niezależnie od kształtu i rozmiaru urządzenia.

- Przed przeniesieniem monitora zaleca się umieszczenie go w oryginalnym kartonie lub opakowaniu.
- Przed przeniesieniem lub uniesieniem monitora należy odłączyć przewód zasilający i wszystkie inne przewody.
- Podczas trzymania monitora ekran powinien być skierowany z dala od Ciebie, uniknąć jego uszkodzenia.
- Monitor należy chwycić mocno u dołu i z boku obudowy. Nie należy chwycić monitora za sam panel.
- Podczas transportu monitora należy chronić go przed wstrząsami i drganiami.
- Podczas transportu monitora należy trzymać w pozycji pionowej – nie wolno obracać go ani pochylać na bok.
- Podczas przenoszenia monitora zdemontować, a następnie osobno umieścić we właściwym miejscu wyświetlacz i podstawę monitora.
- Nie należy używać nadmiernej siły wobec obudowy, ponieważ jej zginanie lub wyginanie może spowodować uszkodzenie ekranu.
- Podczas obsługi monitora należy uważać, aby nie uszkodzić wystających przycisków.



- Należy unikać dotykania ekranu, ponieważ może to doprowadzić do jego uszkodzenia.
- Podczas mocowania monitora do zestawu, na stole lub płaskiej powierzchni wyłożonej miękkim materiałem położyć monitor ekranem do dołu, aby chronić go przed zarysowaniami.

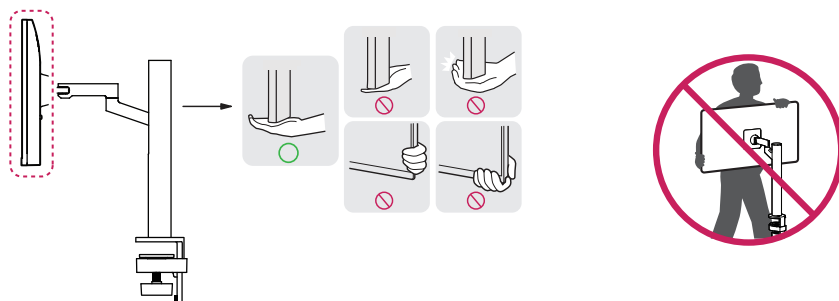

Montaż monitora na ścianie

- 1 Włożyć i dokręcić śruby oczkowe lub uchwyty i śruby z tyłu monitora.
 - Jeśli w miejscach, gdzie mają się znaleźć śruby oczkowe, są już wkręcone inne śruby, wykręć je.
- 2 Przymocuj uchwyty ściennie do ściany za pomocą śrub. Położenie uchwytów ściennych powinno odpowiadać pozycji śrub oczkowych wkręconych z tyłu monitora.
- 3 Połącz śruby oczkowe z uchwytami ściennymi za pomocą napiętej, odpowiednio wytrzymałej linki. Linka powinna biec równoległe do podłogi.
 - Do zamontowania monitora należy użyć stolika lub półki wystarczająco dużych i mocnych, aby pomieścić urządzenie i wytrzymać jego ciężar.
 - Śruby, uchwyty oraz linka nie są dołączone do telewizora. W sprawie zakupu dodatkowych akcesoriów prosimy skontaktować się z lokalnymi punktami sprzedaży.

Montaż na ścianie

Ostrożnie zamocować opcjonalny wieszak ścienny na tylnej części monitora, a następnie zamocować wieszak ścienny na litej ścianie prostopadle do podłogi. W przypadku mocowania monitora w innych materiałach budowlanych, należy skontaktować się z wykwalifikowanym personelem. Firma LG zaleca przeprowadzenie montażu urządzenia na ścianie przez wykwalifikowanego instalatora. Zalecamy korzystanie z uchwytu ściennego firmy LG. Uchwyt ścienny firmy LG pozwala na łatwe ustawianie pozycji telewizora wraz z podłączonymi przewodami. W przypadku korzystania z uchwytu ściennego producenta innego niż firma LG należy wybrać uchwyt zapewniający odpowiednie zamocowanie urządzenia do ściany z wystarczającą ilością miejsca umożliwiającą podłączenie urządzeń zewnętrznych. Zaleca się podłączenie wszystkich kabli przed zamocowaniem uchwytu do ściany.



- Przed umieszczeniem monitora w uchwycie ściennym należy zdemontować podstawę, wykonując czynności wymagane do jej zamocowania w odwrotnej kolejności.
- Więcej informacji na temat śrub i wspornika do mocowania do ściany można znaleźć w sekcji poświęconej akcesoriom. (Do nabycia osobno.)
- W przypadku montażu produktu na ścianie należy przykręcić uchwyt montażowy zgodny ze standardem VESA (opcjonalny) do tyłu obudowy. W trakcie instalacji urządzenia za pomocą uchwytu ściennego (opcjonalnego) należy je dokładnie przymocować, aby nie spadło.
- W przypadku montowania monitora na ścianie upewnić się, że produkt nie jest montowany za wiszące przewody zasilania i sygnałowe znajdujące się na tylnej części monitora.
- Nie należy montować produktu na ścianie w miejscu narażonym na oddziaływanie źródeł tłuszczów lub mgły olejowej. Ponieważ może to spowodować uszkodzenie produktu i jego upadek.
- Do odłączania pokrywy kabli nie należy używać ostrych obiektów. Mogą one uszkodzić kabel lub obudowę. Mogą również spowodować obrażenia ciała. (Zależne od modelu)
- Podczas instalacji uchwytu ściennego zaleca się zabezpieczenie otworu podstawy taśmą, aby zapobiec przedostawaniu się do środka kurzu i owadów. (Zależne od modelu)

Montaż płyty montażowej

Aby zamontować monitor na ścianie, należy przykręcić uchwyt ścienny (opcjonalny) do tyłu monitora. Uchwyt ścienny musi być prawidłowo przymocowany do monitora i do ściany.

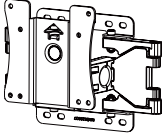
Montaż ścienny (mm)	100 x 100
Typ wkrętu	M4 x L10
Liczba wkrętów	4
Płyta montażowa (opcjonalna)	LSW149 

Uwaga

- Należy użyć wkrętów spełniających wymagania standardu VESA.
- W skład zestawu do montażu ściennego wchodzi instrukcja montażu i wszystkie niezbędne części.
- Uchwyt ścienny jest wyposażeniem dodatkowym. Dodatkowe akcesoria można nabyć u lokalnego sprzedawcy.
- Długość wkrętu może być różna w zależności od modelu uchwyty ściennego. Użycie wkrętów dłuższych od standardowych może spowodować powstanie uszkodzeń wewnątrz produktu.
- Więcej informacji można znaleźć w instrukcji obsługi uchwyty ściennego.
- Podczas montażu płyty nie należy stosować zbyt dużej siły, ponieważ może to spowodować uszkodzenie ekranu.
- Zdemontować stojak przed mocowaniem monitora na wieszaku ściennym, wykonując czynności montażu stojaka w odwrotnej kolejności.



- Przed rozpoczęciem przenoszenia lub montażu monitora należy odłączyć przewód zasilający, aby uniknąć porażenia prądem.
- W przypadku montażu monitora na suficie lub pochylonej ścianie może on spaść, powodując obrażenia ciała u osób znajdujących się w pobliżu. Do montażu należy użyć uchwyty ściennego dopuszczonego przez firmę LG do użytku z danym modelem urządzenia. W razie potrzeby należy skonsultować się z lokalnym sprzedawcą lub technikiem.
- Aby zapobiec obrażeniom ciała, urządzenie należy odpowiednio zamocować do ściany zgodnie z instrukcjami montażu.
- Użycie zbyt dużej siły podczas dokręcania wkrętów może spowodować uszkodzenie monitora. Spowodowane w ten sposób uszkodzenia nie są objęte gwarancją.
- Zaleca się korzystanie z uchwyty ściennego i wkrętów zgodnych ze standardem VESA. Uszkodzenia wynikłe z użycia nieprawidłowych akcesoriów lub niewłaściwego wykorzystania akcesoriów nie są objęte gwarancją.
- Długość każdego zamontowanego wkrętu, mierzona z tyłu monitora, powinna wynosić nie więcej niż 8 mm.

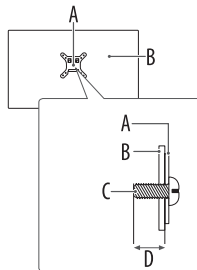

A: Płyta montażowa

B: Tył monitora

C: Typ wkrętu

D: Maks. 8 mm

Podłączanie urządzenia

Do monitora można podłączać różne urządzenia zewnętrzne. Zmiana źródła sygnału wejściowego i wybór podłączanego urządzenia zewnętrznego. Więcej informacji o podłączaniu urządzeń zewnętrznych można znaleźć w dołączonych do nich instrukcjach obsługi.

Podłączanie do komputera

Zestaw nie zawiera niektórych przewodów. Ten monitor obsługuje funkcję Plug and Play*.

* Plug and Play: funkcja umożliwiająca komputerowi rozpoznanie urządzeń podłączonych przez użytkownika bez konfigurowania urządzenia lub ingerencji użytkownika podczas włączania zasilania.

Połączenie HDMI

- Podczas podłączania kabla HDMI, produkt i urządzenia zewnętrzne powinny być wyłączone i odpięte.
- Obsługiwane formaty dźwięku HDMI:
Dolby Digital / Dolby Digital Plus (32 kHz / 44,1 kHz / 48 kHz),
PCM (32 kHz / 44,1 kHz / 48 kHz / 96 kHz / 192 kHz)
- W celu uzyskania jak najwyższej jakości obrazu zalecane jest podłączenie monitora przez złącze HDMI.
- Aby zachować zgodność z danymi technicznymi produktu, należy używać ekranowanych przewodów interfejsu z rdzeniem ferrytowym, takich jak przewód HDMI.
- W przypadku włączenia zimnego monitora ekran może drgać. To normalne zjawisko.
- Na ekranie mogą czasami pojawiać się czerwone, zielone lub niebieskie kropki. To normalne zjawisko.
- Zalecamy korzystanie z przewodów High Speed HDMI®/™ o długości mniejszej niż 3 metry.
- Należy korzystać z certyfikowanego przewodu z logo HDMI. W przypadku używania niecertyfikowanego przewodu HDMI może wystąpić problem z wyświetlaniem obrazu lub błąd połączenia.
- Zalecane typy przewodu HDMI
 - Przewód High Speed HDMI®/™
 - Przewód High Speed HDMI®/™ z obsługą sieci Ethernet
- Jeśli nie słychać dźwięku w trybie HDMI, należy sprawdzić ustawienia komputera. Niektóre komputery wymagają ręcznego ustawienia wyjściowego sygnału audio na HDMI.
- Aby korzystać z trybu HDMI-PC, w menu PC/DTV należy wybrać tryb PC.
- Podczas korzystania z trybu HDMI-PC mogą występować problemy ze zgodnością.
- Przewód zasilający musi być odłączony.
- Konsolę do gier należy podłączyć do monitora za pomocą przewodu dołączonego do konsoli.



- Nie wolno przyciskać palca do ekranu przez dłuższy czas. Może to doprowadzić do tymczasowych zakłóceń pracy ekranu.
- W celu uniknięcia występowania zjawiska utrwalenia obrazu należy unikać wyświetlania na ekranie nieruchomych obrazów przez dłuższy czas. Jeżeli jest to możliwe, należy korzystać z wygaszacza ekranu.
- Urządzenie do komunikacji bezprzewodowej znajdujące się w pobliżu monitora może zakłócać obraz.
- W celu zapewnienia wygody połączeń przewody HDMI i urządzenia USB powinny mieć końcówki o grubości mniejszej niż 10 mm i szerokości mniejszej niż 18 mm. Użyj kabla przedłużającego, obsługującego USB 2.0, jeśli kabel USB lub pamięć masowa USB nie pasuje do gniazda USB monitora. (Zależne od modelu)

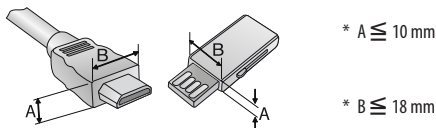

✓ Uwaga

- Jeśli urządzenie podłączone do portu Wejście obsługuje również HDMI Deep Colour, obraz może być wyraźniejszy. Jednak jeśli urządzenie nie obsługuje tej opcji, może nie działać prawidłowo. W takim przypadku zmienić ustawienie monitora [HDMI Deep Colour] na Wyl.
-  →  → [Ogólne] → [Urządzenia] → [Ustawienia HDMI] → [HDMI Deep Colour]

Podłączanie urządzeń do portu USB-C

To połączenie umożliwia przesyłanie cyfrowych sygnałów audio i wideo z komputera do monitora.

Niektóre koncentratory USB mogą nie być obsługiwane. Jeżeli urządzenie USB podłączone za pomocą koncentratora USB nie zostanie wykryte, należy podłączyć je do portu USB monitora.

✓ Uwaga

- Port USB-C nie obsługuje szybkiego ładowania. Przełączniki zmieniające typ złącza na potrzeby szybkiego ładowania również nie są obsługiwane.
- Należy użyć certyfikowanego kabla USB-C (o długości 1,5 m lub mniejszej). Niezastosowanie się do tego zalecenia może sprawić, że zawartość ekranu nie będzie wyświetlana lub wystąpi błąd połączenia.
- Port USB-C nie obsługuje funkcji DPM. (Z wyjątkiem USA i Kanady)
- Port USB-C nie obsługuje funkcji HDR.
- Tryb PD Power Delivery (dostarczanie energii) i tryb alternatywny DP (DP poprzez USB-C) są obsługiwane za pomocą portu USB-C.
- W zależności od specyfikacji podłączonego urządzenia i środowiska niektóre funkcje mogą nie działać prawidłowo.
- Port USB-C służy jako źródło zasilania komputera, a nie monitora. Podłącz zasilacz do źródła zasilania oraz do monitora.

Podłączanie urządzenia zewnętrznego

Zestaw nie zawiera niektórych przewodów. Podłącz do monitora odbiornik sygnału HD, odtwarzacz DVD lub magnetowid, a następnie wybierz odpowiedni tryb sygnału wejściowego.

W celu uzyskania najwyższej jakości obrazu i dźwięku zalecane jest podłączenie urządzeń zewnętrznych do monitora za pomocą przewodów HDMI.

Podłączanie urządzeń USB

Port USB produktu działa jako koncentrator USB.

Uwaga

- Zalecane jest zainstalowanie wszystkich aktualizacji systemu Windows przed podłączeniem produktu do komputera, aby system był aktualny.
- Urządzenia peryferyjne są do nabycia osobno.
- Do portu USB można podłączyć klawiaturę, mysz lub urządzenie USB.
- Szybkość ładowania zależy od ładowanego urządzenia.
- Aby korzystać z portu USB downstream monitora, użytkownik musi podłączyć jego port upstream do komputera hosta, używając kabla USB C-C lub USB C-A.
- Gdy przewód USB C-C jest podłączony między portem upstream monitora i komputerem hosta, port downstream monitora obsługuje urządzenia USB 2.0.
- Gdy przewód USB C-A jest podłączony między portem upstream monitora i komputerem hosta, port downstream monitora obsługuje urządzenia USB 2.0. Niemniej jednak komputer hosta musi obsługiwać funkcję USB 2.0.



- Ostrzeżenia dotyczące korzystania z urządzeń USB.
 - Urządzenia pamięci masowej USB z zainstalowanym programem do automatycznego rozpoznawania lub wykorzystujące własny sterownik mogą nie zostać rozpoznane.
 - Niektóre urządzenia USB mogą nie być obsługiwane lub mogą nie działać prawidłowo.
 - Zaleca się stosowanie koncentratora USB lub dysku twardego USB z własnym zasilaniem. (Jeśli zasilanie będzie niewystarczające, urządzenie pamięci masowej USB może nie zostać prawidłowo rozpoznane.)

Włączanie monitora

Części i Przyciski

Niektóre modele mogą wyglądać inaczej niż pokazano na ilustracji.

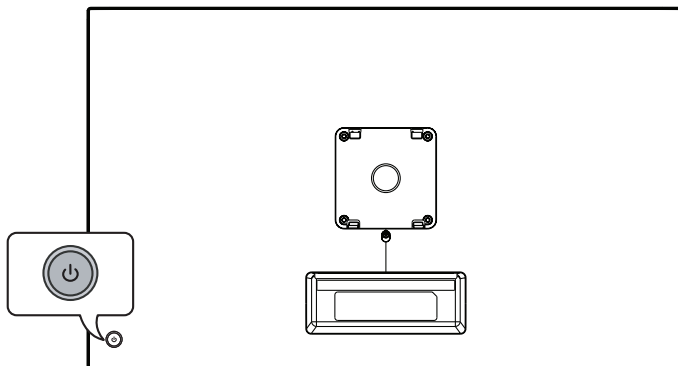

Włączenie zasilania (Naciśnięcie)
Szybkie menu (Naciśnięcie ¹)
Wybór menu (Naciśnij ²)
Wyłączenie ³ (Naciśnij i przytrzymaj)



Regulacja głośności
Sterowanie menu ²







Sterowanie menu ²

- 1 Jeśli monitor jest włączony, naciśnij przycisk  jeden raz.
- 2 Tej funkcji można użyć podczas korzystania z menu.
- 3 Wyłącz monitor.

Szybkie menu



	Wyłączenie zasilania.
	Zmiana źródła sygnału wejściowego.
	Przejdź do głównych menu.
	Zamyka szybkie menu.

Dane techniczne

Środowisko

Temperatura w miejscu eksploatacji	Od 0 °C do 40 °C
Wilgotność w miejscu eksploatacji	Poniżej 80 %
Temperatura w miejscu przechowywania	Od -20 °C do 60 °C
Wilgotność w miejscu przechowywania	Poniżej 85 %

Informacje o produkcie

Specyfikacja urządzeń bezprzewodowych (LGSBWAC03)

Bezprzewodowa sieć LAN (IEEE 802.11a/b/g/n/ac)

Zakres częstotliwości	Parametry wyjściowe (maks.)
2400 – 2483,5 MHz	18,5 dBm
5150 – 5725 MHz	19,5 dBm
5725 – 5850 MHz	11,5 dBm

Bluetooth

Zakres częstotliwości	Parametry wyjściowe (maks.)
2400 – 2483,5 MHz	9 dBm

Z uwagi na to, że kanały pasma mogą różnić się w zależności od kraju, użytkownik nie może zmienić bądź regulować częstotliwości pracy. Produkt został skonfigurowany zgodnie z tabelą częstotliwości dla danego regionu.

Podczas montażu lub użytkowania urządzenia nie należy zbliżać się do niego na odległość mniejszą niż 20 cm.

Dane techniczne mogą zostać zmienione bez wcześniejszego powiadomienia.

Symbol ~ oznacza prąd przemienny, a symbol --- prąd stały.

Wymiary: Rozmiar monitora (Szerokość x Głębokość x Wysokość)

- Z podstawą: 714,3 mm x 408 mm x 647,2 mm
- Bez podstawy: 714,3 mm x 50,2 mm x 435,5 mm

Masa (bez opakowania)

- Z podstawą: 11,1 kg
- Bez podstawy: 7,2 kg

Zasilanie

- Moc znamionowa: 19 V --- 7,37 A
- Pobór mocy
 - Tryb eksploatacji: 45 W (Typowe)*
 - Tryb gotowości: $\leq 0,5$ W (w oparciu o port HDMI)**

* Wartość poboru mocy w Trybie eksploatacji mierzona jest pod kątem standardu testowego LGE. (Wzorzec Biel w trybie pełnoekranowym, Maksymalna rozdzielczość, Ustawienia fabryczne)

* Wartość poboru mocy może się różnić w zależności od warunków eksploatacji i ustawień monitora.

** Gdy monitor nie jest używany, zostaje przełączony w tryb uśpienia po kilku minutach. (Maks. 5 minut)

Zasilacz AC/DC

- Model: ADS-150KL-19N-3 190140E
- Producent: Shenzhen Honor Electronic Co., Ltd
 - Zasilanie: 100–240 V~ 50/60 Hz 2,0 A
 - Wyjście: 19,0 V --- 7,37 A

Obsługa trybów HDMI/USB-C DTV

Rozdzielczość	Częstotliwość pozioma (kHz)	Częstotliwość pionowa (Hz)
640 x 480p	31,46	59,94
	31,50	60,00
720 x 480p	31,46	59,94
	31,50	60,00
720 x 576p	31,25	50,00
1280 x 720p	44,95	59,94
	45,00	60,00
	37,50	50,00
1920 x 1080i	28,12	50,00
	33,71	59,94
	33,75	60,00
1920 x 1080p	26,97	23,97
	27,00	24,00
	28,12	25,00
	33,71	29,97
	33,75	30,00
	56,25	50,00
	67,43	59,94
67,50	60,00	
3840 x 2160p	53,94	23,97
	54,00	24,00
	56,25	25,00
	67,43	29,97
	67,50	30,00
	112,50	50,00
	134,86	59,94
135,00	60,00	
2560 x 1080p ¹⁾²⁾	66,00	60,00

1) Obsługiwane, gdy proporcje szerokiego ekranu zostały ustawione na 21:9.

2) Obsługiwane, gdy proporcje szerokiego ekranu zostały ustawione na 32:9.

Obsługa trybów HDMI/USB-C PC

- Brak obsługi audio PC.

Rozdzielczość	Częstotliwość pozioma (kHz)	Częstotliwość pionowa (Hz)
640 x 350	31,46	70,09
720 x 400	31,46	70,08
640 x 480	31,46	59,94
800 x 600	37,87	60,31
1024 x 768	48,36	60,00
1360 x 768	47,71	60,01
1152 x 864	54,34	60,05
1280 x 1024	63,98	60,02
1920 x 1080	67,50	60,00
2560 x 1440	88,78	59,95
3840 x 2160	53,94	23,97
	54,00	24,00
	56,25	25,00
	67,43	29,97
	67,50	30,00
	112,50	50,00
	134,86	59,94
135,00	60,00	
2560 x 1080 ¹⁾²⁾	66,00	60,00
3840 x 1600 ¹⁾	99,41	60,00
3840 x 1080 ²⁾	66,62	60,00

1) Obsługiwane, gdy proporcje szerokiego ekranu zostały ustawione na 21:9.

2) Obsługiwane, gdy proporcje szerokiego ekranu zostały ustawione na 32:9.

Informacja dotycząca oprogramowania open source

Aby uzyskać zawarty w tym produkcie kod źródłowy podlegający licencjom GPL, LGPL, MPL i innym licencjom open source, które mają obowiązek ujawniać kod źródłowy oraz aby uzyskać dostęp do wszystkich warunków wymienionych licencji, informacji o prawach autorskich oraz innych istotnych dokumentów, należy odwiedzić stronę <https://opensource.lge.com>.

Firma LG Electronics oferuje także dostarczenie kodu źródłowego typu otwartego na CD-ROM za kwotę pokrywającą koszty takiej dystrybucji (jak koszty nośnika, transportu i przechowania) po przesłaniu prośby na adres opensource@lge.com.

Oferta ta jest ważna dla każdego, kto otrzyma tę informację przez okres trzech lat od ostatniej wysyłki tego produktu.

Licencje

Różne licencje mają zastosowanie do różnych modeli. Więcej informacji na temat licencji można znaleźć na stronie www.lg.com.



Terminy „HDMI” oraz „Multimedialny interfejs wysokiej jakości HDMI”, charakterystyczny kształt produktów HDMI (HDMI trade dress) oraz Logo HDMI stanowią znaki towarowe lub zastrzeżone znaki towarowe spółki HDMI Licensing Administrator, Inc.

Wyprodukowano na licencji Dolby Laboratories. Dolby, Dolby Vision, Dolby Vision IQ, Dolby Audio, Dolby Atmos i symbol z podwójnym D są znakami towarowymi firmy Dolby Laboratories Licensing Corporation.



The Bluetooth® word mark and logos are registered trademarks owned by Bluetooth SIG, Inc. and any use of such marks by LG Electronics Inc. is under license. Other trademarks and trade names are those of their respective owners.

QUICKSET®

Rozwiązywanie problemów

Obraz nie jest wyświetlany na ekranie.

- Czy monitor jest podłączony do zasilania?
 - Sprawdź, czy przewód zasilający jest prawidłowo podłączony do gniazda sieciowego.
- Czy wyświetlany jest komunikat [Brak sygnału]?
 - Ten komunikat jest wyświetlany na ekranie w przypadku braku przewodu sygnałowego łączącego komputer z monitorem lub w przypadku rozłączenia tego przewodu. Sprawdź przewód i podłącz go ponownie.

Obraz jest niestabilny i drga. / Obrazy wyświetlane na monitorze pozostawiają po sobie ślady w tle.

- Czy została wybrana odpowiednia rozdzielczość?
 - Jeśli wybrana rozdzielczość to HDMI 1080i 60/50 Hz (z przepłotem), może występować migotanie obrazu. Zmień rozdzielczość na 1080p lub zalecaną rozdzielczość.
 - Wybór rozdzielczości innej niż zalecana (optymalna) może sprawiać, że tekst będzie rozmazany, a ekran przyciemniony, obcięty lub przesunięty.
 - Sposoby wyboru ustawień mogą się różnić w zależności od komputera lub systemu operacyjnego, a niektóre rozdzielczości mogą nie być dostępne w zależności od wydajności karty graficznej. W takim przypadku należy skontaktować się z producentem komputera lub karty graficznej w celu uzyskania pomocy.

Na ekranie pozostaje obraz.

- Czy obraz jest widoczny na monitorze nawet po jego wyłączeniu?
 - Wyświetlanie na monitorze przez długi czas nieruchomego obrazu może spowodować uszkodzenie ekranu, czego wynikiem jest obraz pozostający na monitorze.
 - Aby wydłużyć okres eksploatacji monitora, należy korzystać z wygaszacza ekranu.
- Czy na ekranie są widoczne kropki?
 - Podczas korzystania z monitora na ekranie mogą być widoczne pojedyncze kolorowe piksele (czerwone, zielone, niebieskie, białe lub czarne). To normalne zjawisko w przypadku ekranów LCD. Nie jest to błąd ani problem z działaniem monitora.



Niektóre funkcje są wyłączone.

- Czy po naciśnięciu przycisku Menu niektóre funkcje nie są dostępne?
 - Sprawdź ustawienia komputera i sygnał wejściowy. (HDR, Brak sygnału)

Czy wyświetla się komunikat „Znaleziono niezany monitor, monitor Plug and Play (VESA DDC)”?

- Czy w komputerze zainstalowano sterowniki urządzenia?
 - Zainstaluj sterownik ekranu dostępny w naszej witrynie: <https://www.lg.com>.
 - Sprawdź, czy karta graficzna obsługuje funkcję Plug and Play.

Rozdzielczość 4K/5K jest niedostępna.

- Czy sprawdzono podłączony kabel?
 - Sprawdź, czy kabel został poprawnie podłączony.
 - Zaleca się korzystanie z akcesoriów dostarczonych wraz z produktem.
- Czy rozdzielczość i częstotliwość odświeżania zostały poprawnie ustawione?
 - Ustaw odpowiednią rozdzielczość i częstotliwość odświeżania w ustawieniach rozdzielczości ekranu komputera lub w menu opcji odtwarzacza.
- Czy podłączone urządzenie zewnętrzne obsługuje rozdzielczość 4K/5K?
 - Rozdzielczość 4K/5K jest dostępna tylko na urządzeniach zewnętrznych, które ją obsługują.
 - Sprawdź, czy podłączone urządzenie zewnętrzne obsługuje rozdzielczość 4K/5K.
- Czy funkcja [HDMI Deep Colour] jest włączona?
 - Przejdź do  →  → [Ogólne] → [Urządzenia] → [Ustawienia HDMI] → [HDMI Deep Colour], aby włączyć tę funkcję.

Wymiana baterii pilota zdalnego sterowania

(W zależności od modelu)

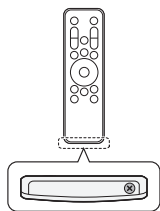

- 1 Wyjmij śrubę, aby otworzyć pokrywę komory baterii.
- 2 Włóż nową baterię (CR2025/ 3 V) stroną z oznaczeniem ⊕ skierowaną zgodnie z informacją na etykiecie na komorze baterii.
- 3 Zamknij pokrywę komory baterii i przykręć śrubę.

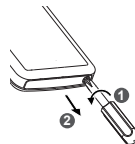

W celu wyjęcia baterii wykonaj czynności takie, jak przy ich wkładaniu, ale w odwrotnej kolejności.

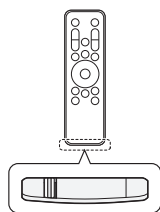

Użyj baterii pastylkowej CR2025 3 V. Wymień zużyłą baterię i umieść nową baterię w uchwycie zgodnie ze wskazówkami na ilustracji.

- 1 Aby wysunąć znajdujący się z tyłu pilota uchwyt na baterie, przesunź zatrzask w bok, a następnie pociągnij.
- 2 Włóż nową baterię stroną z oznaczeniem ⊕ skierowaną zgodnie z informacją na etykiecie na uchwycie.
- 3 Wsuń uchwyt na baterię, aż będzie słychać kliknięcie.

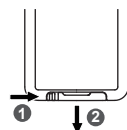

Elementy przedstawione na ilustracjach mogą różnić się od zakupionych akcesoriów.

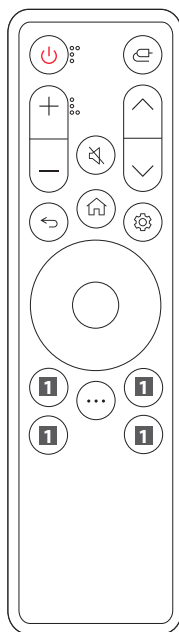

- Zasilanie** Włączanie i wyłączenie monitora.
- Wejście** Wybór trybu sygnału wejściowego.
- Przyciski głośności** Umożliwia dostosowanie poziomu głośności.
- Wyciszenie** Wyciszenie wszystkich dźwięków.
- Przyciski programów** Umożliwia przewijanie zapisanych programów.
- Wstecz** Powrót do poprzedniego poziomu menu.
- Menu Główne** Wyświetla menu główne, takie jak bieżąca godzina, pogoda, lista aplikacji i wejście zewnętrzne.
- Ustawienia** Wyświetla i zamyka ekran menu głównego.
- Przyciski kierunkowe i przycisk OK** Umożliwiają poruszanie się po menu, wybieranie ich i dostosowywanie dostępnych ustawień.
- Więcej działań** Wyświetla więcej funkcji pilota zdalnego sterowania.
- Przyciski usługi przesyłania strumieniowego** Umożliwiają nawiązanie połączenia z usługą przesyłania strumieniowego wideo.
- Panel domowy** Zapewnia dostęp do menu [Panel domowy].
- Podręcznik obsługi** Zapewnia dostęp do menu [Podręcznik obsługi].
- FAV** Wyświetlanie listy ulubionych programów.

(Niektóre przyciski i usługi mogą nie być obsługiwane w zależności od modelu lub regionu.)

Uwaga

- Pamiętaj, aby kierować pilota w stronę czujnika zdalnego sterowania w monitorze.
- Baterii wewnętrznej i zewnętrznej produktu nie wolno wystawiać na działanie wysokich temperatur, których źródłem mogą być m.in. padające bezpośrednio na urządzenie lub akcesoria promienie słoneczne i ogień.
- Wymiana baterii na baterię niewłaściwego typu grozi pożarem lub wybuchem.

