

PODRĘCZNIK UŻYTKOWNIKA

LISTWA GŁOŚNIKOWA Z OBSŁUGĄ WI-FI



Proszę dokładnie przeczytać niniejszą instrukcję przed rozpoczęciem użytkowania zestawu i zachować ją do użytku w przyszłości.

Model

SC9S (SC9S, SPS8-W)

- 2 Jeśli korzystasz z urządzenia zewnętrznego (np. dekodery telewizji kablowej, odtwarzacz Blu-ray, konsola gier), podłącz je do listwy dźwiękowej lub do telewizora za pomocą kabla HDMI.
- 3 Jeśli oddzielnie zakupiono tylne głośniki i bezprzewodowy odbiornik, podłącz tylne głośniki do odbiornika bezprzewodowego za pomocą przewodu głośnika. Podłączając tylne głośniki, podłącz do odbiornika bezprzewodowego czarny kabel w paski do ujemnego zacisku każdego głośnika, a drugi kabel do dodatniego zacisku głośników.
- 4 Podłącz do zasilania w następującej kolejności: subwoofer bezprzewodowy → odbiornik bezprzewodowy → listwa głośnikowa. Następnie włącz listwę głośnikową. Po automatycznym nawiązaniu połączenia z listwą głośnikową, dioda LED bezprzewodowego subwoofera i odbiornika bezprzewodowego zapali się na zielono. (→ Patrz „Łączenie urządzenia” na stronie 6).





5 Użytkowanie produktu z telewizorem (→ Patrz „Łączenie za pomocą kabla optycznego”, „Łączenie za pomocą kabla HDMI”, „Łączenie za pomocą Bluetooth”, „Łączenie urządzenia zewnętrznego za pomocą HDMI A” na stronie 36, 38, 40, 41).

- 1 Naciskaj przycisk **Funkcja**  wielokrotnie, aż dioda LED1 i LED2 zaświeci na biało. Jeśli używasz urządzenia zewnętrznego podłączonego do gniazda **HDMI™ IN** na listwie dźwiękowej, naciskaj przycisk **Funkcja**  wielokrotnie, aż dioda LED1 i LED3 zaświeci na biało.
- 2 W ustawieniach telewizora ustaw głośnik wyjściowy w opcji [HDMI ARC], [Optical (Optyczny)], albo [External Speaker (Głośnik zewnętrzny)].

6 Podłączanie do smartfona za pomocą Wi-Fi (→ Patrz „Łączenie ze smartfonem przez Wi-Fi” na stronie 17).



- 1 Połącz smartfon z siecią Wi-Fi.
- 2 Zainstaluj aplikację **LG Sound Bar** ze Google Play albo App Store.
- 3 Uruchom aplikację **LG Sound Bar** i postępuj zgodnie z poleceniami.
- 4 Urządzenie połączy się ze smartfonem i możliwe będzie sterowanie nim za pomocą aplikacji **LG Sound Bar**.

7 Łączenie urządzenia ze smartfonem przez Bluetooth (→ Patrz „Łączenie za pomocą Bluetooth” na stronie 45).

- 1 Na smartfonie dotknij przycisku **Ustawienia**  i wybierz opcję  **Bluetooth**. Włącz funkcję **Bluetooth**. ( **Wył.** >  **Wł.**)
- 2 Naciśnij przycisk **Paruj przy użyciu Bluetooth** . Po chwili dioda LED2 zacznie migać na niebiesko.
- 3 Wyszukaj i dotknij „LG_Speaker_SC9S_XXXX” albo nazwę zarejestrowaną w aplikacji Google Home.
- 4 Jeśli urządzenie jest podłączone do smartfona za pomocą **Bluetooth**, wszystkie diody LED zaświecą na niebiesko.

Ręczne połączenie listwy głośnikowej do bezprzewodowego subwoofera albo odbiornika bezprzewodowego (→ Patrz „Ręczne łączenie z bezprzewodowym subwooferem”, „Ręczne połączenie” na stronie 8, 10).

Jeśli na bezprzewodowym subwooferze albo z przodu odbiornika bezprzewodowego pali się czerwona dioda LED, to listwa głośnikowa nie jest połączona z głośnikami. W takim przypadku należy połączyć je wykonując następujące kroki.

- ① Naciśnij przycisk **zasilania**  na listwie, aby ją wyłączyć.
- ② Naciśnij przycisk **Pairing (PAIRING)** z tyłu odłączonego subwoofera bezprzewodowego albo odbiornika bezprzewodowego. Sprawdź, czy każda dioda LED miga na zielono.
 - Jeśli dioda LED bezprzewodowego subwoofera wciąż świeci na czerwono, ponownie naciśnij i przytrzymaj przycisk z tyłu subwoofera.
- ③ Naciśnij przycisk **zasilania**  na listwie głośnikowej, aby ją włączyć.
- ④ Po nawiązaniu połączenia na bezprzewodowym subwooferze albo z przodu odbiornika bezprzewodowego zapali się zielona dioda LED.

Spis treści

Skrócony przewodnik listwy głośnikowej

- 2 Instalacja i eksploatacja produktu

Instalacja

- 6 Łączenie urządzenia
- 17 Łączenie ze smartfonem przez Wi-Fi
- 21 Resetowanie urządzenia

Szczegółowe informacje o urządzeniu

- 22 Prząd
- 27 Tył
- 28 Szczegółowe informacje o pilocie

Różne ustawienia zapewniające wygodę obsługi

- 31 Funkcje zapewniające wygodę obsługi
- 32 Jak zmieniać ustawienia
- 34 Dostrajanie dźwięku
- 35 Funkcja opisu głosowego

Łączenie z telewizorem

- 36 Łączenie za pomocą kabla optycznego
- 38 Łączenie za pomocą kabla HDMI
- 40 Łączenie za pomocą Bluetooth

Łączenie z urządzeniem zewnętrznym

- 41 Łączenie za pomocą kabla HDMI
- 44 Łączenie za pomocą kabla optycznego

Używanie urządzenia jako systemu audio

- 45 Łączenie za pomocą Bluetooth
- 48 Łączenie z urządzeniem pamięci USB

- 50 Korzystanie z aplikacji LG Sound Bar
- 51 Zgodność z Asystentem Google
- 52 Obsługuje Apple AirPlay
- 53 Spotify Connect
- 54 Obsługuje oprogramowanie Alexa
- 55 Tidal Connect

Instalacja produktu przy użyciu telewizora LG TV

- 59 Przygotowanie do montażu
- 62 Montaż listwy dźwiękowej z telewizorem na ścianie
- 63 Ustawianie listwy dźwiękowej z telewizorem
- 65 Demontaż

Zalecenia dotyczące bezpieczeństwa

- 66 Przepisy dotyczące bezpieczeństwa
- 69 Zapobieganie niewłaściwemu użyciu produktu

Zanim zgłosisz usterkę urządzenia

- 73 Rozwiązywanie problemów

Dodatek

- 79 Specyfikacje
- 81 Zarejestrowane znaki towarowe i licencje
- 83 Co należy wiedzieć o usługach sieciowych
- 83 Informacja dotycząca oprogramowania open source
- 84 Przenoszenie urządzenia

Instalacja

Łączenie urządzenia

Podłącz listwę głośnikową do bezprzewodowego subwoofera, aby cieszyć się bogatszym dźwiękiem.

Automatyczne łączenie z bezprzewodowym subwooferem

Po zakończeniu instalacji bezprzewodowy subwoofer automatycznie połączy się z listwą głośnikową. Połącz listwę głośnikową z subwooferem wykonując następujące kroki.

- 1 Podłącz kabel zasilający do bezprzewodowego subwoofera.
- 2 Podłącz kabel zasilający podłączony do bezprzewodowego subwoofera do gniazdka.
- 3 Podłącz kabel zasilający do zasilacza sieciowego.
- 4 Podłącz kabel zasilacza sieciowego do gniazda DC IN (wejście zasilacza sieciowego) z tyłu produktu.
- 5 Podłącz kabel zasilający podłączony do zasilacza sieciowego do gniazda.

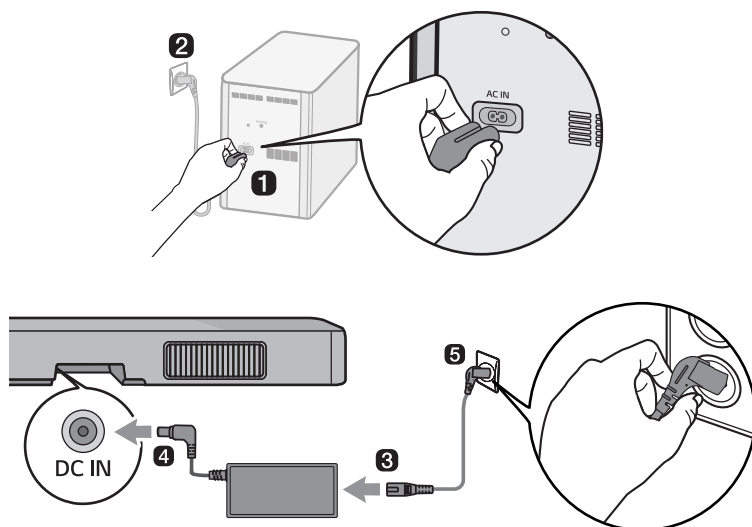

- 6 W przypadku automatycznego nawiązania połączenia dioda LED na bezprzewodowym subwooferze zaświeci na zielono.

Uwaga

- Upewnij się, że korzystasz z dostarczonego zasilacza sieciowego. Korzystanie z innych zasilaczy sieciowych może prowadzić do nieprawidłowego działania i utraty gwarancji na produkt.

Sprawdzanie połączenia za pomocą diody LED znajdującej się na subwooferze bezprzewodowym

Stan połączenia można sprawdzić, obserwując diodę LED na subwooferze bezprzewodowym.

Kolor diody LED	Status
Miga na zielono	Trwa nawiązywanie połączenia
Zielona	Połączono pomyślnie
Czerwony	Nieudane połączenie albo subwoofer znajduje się w trybie czuwania
Wył.	Nie podłączono kabla zasilającego

Ręczne łączenie z bezprzewodowym subwooferem

Jeśli na bezprzewodowym subwooferze świeci czerwona dioda LED, to listwa głośnikowa nie jest połączona z subwooferem. W takim przypadku należy połączyć je wykonując następujące kroki.

- 1 Naciśnij przycisk **zasilania** (⏻) na listwie, aby ją wyłączyć.
- 2 Naciśnij przycisk **Pairing** na bezprzewodowym subwooferze. Sprawdź, czy dioda LED znajdująca się na subwooferze miga na zielono. Jeśli dioda LED bezprzewodowego subwoofera wciąż pali się na czerwono, ponownie naciśnij i przytrzymaj przycisk z tyłu subwoofera.

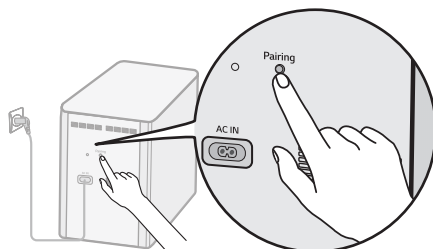

- 3 Naciśnij przycisk **zasilania** (⏻) na listwie głośnikowej, aby ją włączyć.
- 4 Po nawiązaniu połączenia dioda LED na bezprzewodowym subwooferze zaświeci na zielono.

✓ Uwaga

- Zainstalować listwę głośnikową jak najbliżej bezprzewodowego subwoofera. Im mniejsza odległość pomiędzy listwą, a subwooferem bezprzewodowym, tym lepsza jakość dźwięku.
- Upewnij się, że pomiędzy listwą głośnikową a bezprzewodowym subwooferem nie występują przeszkody.
- Aby uniknąć zakłóceń bezprzewodowych, należy zachować odległość przynajmniej 1 m między listwą głośnikową albo bezprzewodowym subwooferem i urządzeniami peryferyjnymi generującymi silne fale elektromagnetyczne (np. routery bezprzewodowe, kuchenki mikrofalowe, itp.).

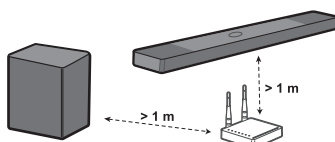

Łączenie tylnych głośników z odbiornikiem bezprzewodowym (SPQ8-S, sprzedawany oddzielnie)

Połączenie automatyczne

Po zakończeniu instalacji odbiornik bezprzewodowy automatycznie połączy się z listwą głośnikową. Połącz listwę głośnikową z odbiornikiem bezprzewodowym wykonując następujące kroki.

- 1 Podłącz kable głośnika do odpowiednich zacisków tylnych głośników (lewy, prawy). Podłącz czarny kabel w paski do ujemnego zacisku a drugi kabel do dodatniego zacisku.
- 2 Podłącz kable tylnych głośników (lewy, prawy) do odbiornika bezprzewodowego.

Kolor zacisku odbiornika	Położenie głośnika
Niebieski	(L) Lewy tylny
Szary	(R) Prawy tylny

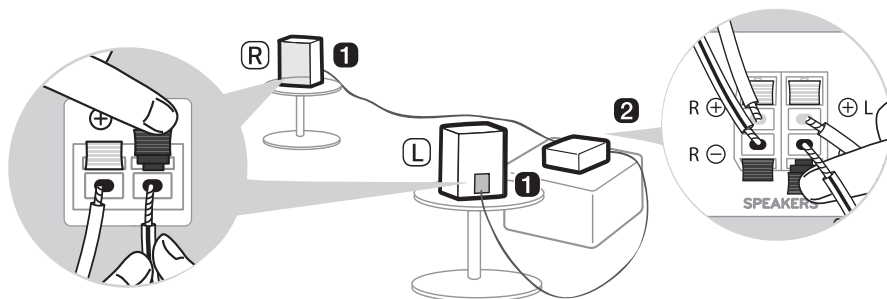

- 3 Podłącz kabel zasilający do bezprzewodowego odbiornika.
- 4 Podłącz kabel zasilający podłączony do bezprzewodowego odbiornika do gniazdka.
- 5 Naciśnij przycisk **zasilania** (⏻) na listwie głośnikowej, aby ją włączyć.
- 6 Po automatycznym nawiązaniu połączenia, dioda LED z przodu odbiornika bezprzewodowego zapali się na zielono.

✓ Uwaga

- Używać wyłącznie głośników dostarczonych z produktem. Zastosowanie innych głośników może spowodować usterkę.
- Podłączyć kable głośnika do odpowiednich zacisków. Podłączyć kabel dodatni do dodatniego zacisku a kabel ujemny do ujemnego zacisku. Nieprawidłowo podłączony kabel spowoduje zniekształcenie dźwięku albo brak basu.
- Podłączyć produkt do głośników i kabli dostarczonych w momencie zakupu produktu.
 - W przypadku podłączenia produktu do głośników lub kabli innych niż te, które zostały dostarczone w momencie zakupu produktu, może dojść do pogorszenia jakości dźwięku lub nieprawidłowego działania głośników.
- Podłączając głośniki do produktu, podłączyć tylko jeden głośnik do portu wyjściowego, który pasuje do głośnika.
 - Podłączenie wielu głośników do jednego portu wyjściowego może spowodować awarię produktu lub głośnika.

Sprawdzanie stanu połączenia na podstawie koloru diody LED

Możesz sprawdzić stan połączenia za pomocą diody LED znajdującej się z przodu odbiornika bezprzewodowego.

Kolor diody LED	Status
Miga na zielono	Trwa nawiązywanie połączenia
Zielona	Połączono pomyślnie
Czerwony	Nieudane połączenie albo odbiornik znajduje się w trybie czuwania
Wył.	Nie podłączono kabla zasilającego

Ręczne połączenie

Jeśli z przodu odbiornika bezprzewodowego pali się czerwona dioda, oznacza to, że listwa głośnikowa nie jest połączona z subwooferem. W takim przypadku należy połączyć je wykonując następujące kroki.

- 1 Naciśnij przycisk **zasilania**  na listwie, aby ją wyłączyć.
- 2 Naciśnij przycisk **PAIRING** znajdujący się z tyłu odbiornika bezprzewodowego. Sprawdź, czy dioda LED z przodu odbiornika bezprzewodowego miga na zielono.

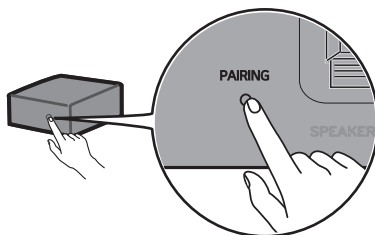

- 3 Naciśnij przycisk **zasilania**  na listwie głośnikowej, aby ją włączyć.
- 4 Po nawiązaniu połączenia, dioda LED z przodu odbiornika bezprzewodowego zapali się na zielono.

✓ Uwaga

- Tylne głośniki należy ustawić w odległości przynajmniej 30 cm od telewizora albo monitora.
- Aby uniknąć zakłóceń bezprzewodowych, należy zachować odległość przynajmniej 1 m między listwą głośnikową albo odbiornikiem bezprzewodowym i urządzeniami peryferyjnymi generującymi silne fale elektromagnetyczne (np. routery bezprzewodowe, kuchenki mikrofalowe, itp.).

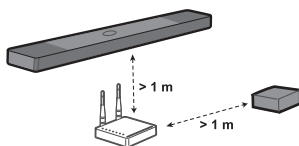

Montaż rdzenia ferrytowego (opcjonalnie)

W zależności od krajowych norm, rdzeń ferrytowy może nie być dostarczany.

Montaż rdzenia ferrytowego na kablach głośnika

Założ rdzeń ferrytowy na kablach, aby zredukować szum radiowy.

- 1 Pociągnij część [a], aby otworzyć rdzeń ferrytowy.
- 2 Dwukrotnie nawij kable głośnika odbiornika bezprzewodowego wokół rdzenia ferrytowego. Wymagana jest odległość około 18 cm pomiędzy bezprzewodowym odbiornikiem i rdzeniem ferrytowym.
- 3 Zamknij rdzeń ferrytowy do momentu kliknięcia.

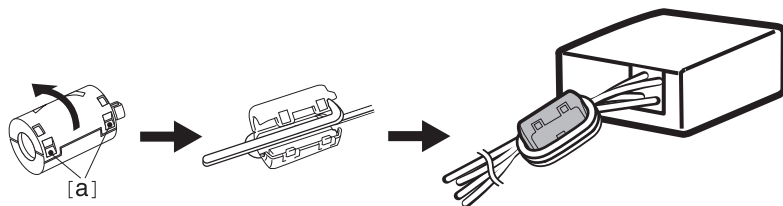

Konfiguracja dźwięku przestrzennego

Funkcja dźwięku przestrzennego pozwala na uzyskanie dookólnego, trójwymiarowego dźwięku z głośników, niezależnie od liczby kanałów oryginalnej treści.

Na przykład, jeśli słuchasz muzyki nagranej dwukanałowo ze standardowymi efektami dźwiękowymi przy podłączonych bezprzewodowych głośnikach tylnych, usłyszysz następujące różnice.

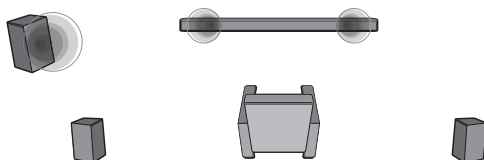

Przy wyłączonym dźwięku przestrzennym

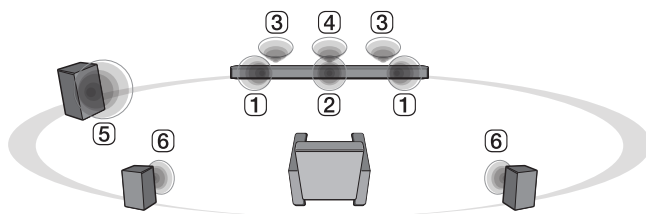

Przy włączonym dźwięku przestrzennym

✓ Uwaga

• Położenie głośników jest następujące:

- ① Przednie głośniki
- ② Środkowy głośnik
- ③ Górne głośniki do dźwięku z góry
- ④ Górny środkowy głośnik do dźwięku z góry
- ⑤ Subwoofer
- ⑥ Tyłne głośniki

Włączanie/Wyłączanie dźwięku przestrzennego

- 1** Naciśnij przycisk **Ustawienia** . Dioda LED2 zacznie migać na biało.

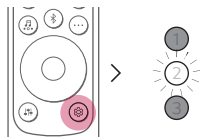

- 2** Przy migającej diodzie LED2, naciśnij raz **Prawy** przycisk, aby wybrać ustawienie dźwięku przestrzennego.

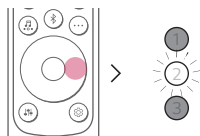

- 3** Przy migającej diodzie LED2, naciśnij przycisk **Góra/Dół**. Jeśli włączone jest ustawienie dźwięku przestrzennego, dioda LED1 zacznie migać na biało. Jeśli ustawienie dźwięku przestrzennego jest wyłączone, dioda LED3 zacznie migać na biało.

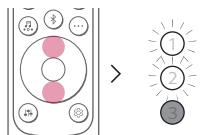

(Wł.)

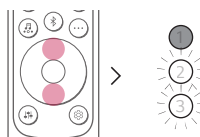

(Wyt.)

Dźwięk głośnika w zależności od kanału wejściowego

Efekty dźwiękowe		
Wejście	Wyjście	
	Głośniki tylne niepodłączone	Głośniki tylne podłączone





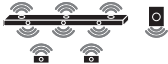

AI SOUND PRO

Dźwięk dostosowany za pomocą sztucznej inteligencji

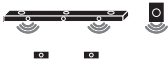
2.0 kanałów		
5.1 kanałów		
7.1 lub więcej kanałów		
7.1.4 kanałów		

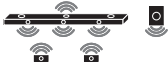
STANDARD

Korzystaj ze zoptymalizowanego dźwięku.







2.0 kanałów		
5.1 kanałów		
7.1 lub więcej kanałów		
7.1.4 kanałów		

Efekty dźwiękowe

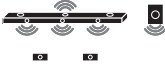
Wejście	Wyjście	
	Głośniki tylne niepodłączone	Głośniki tylne podłączone

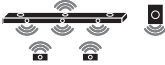

MUSIC

Możesz korzystać z dźwięku zoptymalizowanego pod kątem muzyki.

2.0 kanałów		
5.1 kanałów		
7.1 lub więcej kanałów		
7.1.4 kanałów		



CINEMA

Trójwymiarowy dźwięk kinowy

2.0 kanałów		
5.1 kanałów		
7.1 lub więcej kanałów		
7.1.4 kanałów		

CLEAR VOICE PRO

Wyrazisty dźwięk głosu, poprawiona jakość dźwięku głosu

2.0 kanałów		
5.1 kanałów		
7.1 lub więcej kanałów		
7.1.4 kanałów		

Efekty dźwiękowe

Wejście	Wyjście	
	Głośniki tylne niepodłączone	Głośniki tylne podłączone
SPORTS		
Realistyczny dźwięk jak na stadionie		
2.0 kanałów		
5.1 kanałów		
7.1 lub więcej kanałów		
7.1.4 kanałów		
GAME		
Dźwięk zoptymalizowany do gier		
2.0 kanałów		
5.1 kanałów		
7.1 lub więcej kanałów		
7.1.4 kanałów		
BASS BLAST (BASS BLAST+)		
Dźwięk ze wzmocnionym basem		
2.0 kanałów		
5.1 kanałów		
7.1 lub więcej kanałów		
7.1.4 kanałów		

Łączenie ze smartfonem przez Wi-Fi

Aplikacja **LG Sound Bar** umożliwia łączenie urządzenia do sieci i sterowanie nim.

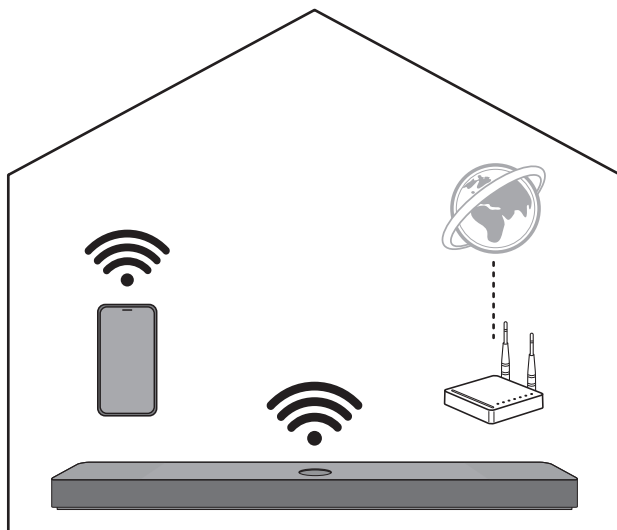

Najpierw sprawdź następujące punkty.

- Czy masz router bezprzewodowy?
 - Aby połączyć swój smartfon z produktem za pośrednictwem sieci Wi-Fi, należy posiadać router bezprzewodowy podłączony do Internetu.
 - Upewnij się, że oba urządzenia połączone są z tą samą siecią Wi-Fi.
 - W przypadku słabego sygnału routera sieci bezprzewodowej, połączenie może nie być możliwe. Ustaw router bliżej listwy dźwiękowej lub odsuń go od ewentualnych przeszkód.
- Czy w smartfonie włączona jest funkcja **Bluetooth**?
 - Włącz funkcję **Bluetooth** w smartfonie.
 - Jeśli funkcja **Bluetooth** jest włączona, możesz z łatwością połączyć się z Wi-Fi. Jeśli funkcja **Bluetooth** jest wyłączona, urządzenie może nie być zarejestrowane w **aplikacji LG Sound Bar**.
- **Aplikacja LG Sound Bar** dostępna jest w niżej wymienionych wersjach.
 - System Android™: Wersja 6.0 lub wyższa
 - System iOS: Wersja 12 lub wyższa
 - Minimalne obsługiwane wersje dla każdego systemu operacyjnego mogą się w przyszłości zmieniać.

Instalowanie aplikacji

Zainstaluj **aplikację LG Sound Bar** w telefonie. Aby zainstalować **aplikację LG Sound Bar**, możesz zeskanować kod QR za pomocą aplikacji do skanowania kodów QR albo pobrać ją ze Google Play albo App Store.

Pobieranie za pomocą kodu QR

- 1 Zeskanuj poniższy kod QR za pomocą aplikacji do skanowania kodów QR.
- 2 Nastąpi przekierowanie do strony, z której można pobrać **aplikację LG Sound Bar**. Dotknij aplikacji, aby ją zainstalować.



(Telefon z systemem Android)



(iPhone)

Pobieranie ze Google Play albo App Store

Przejdź do Google Play albo App Store w smartfonie i wyszukaj **aplikacji LG Sound Bar**, aby ją zainstalować.



(Telefon z systemem Android™)

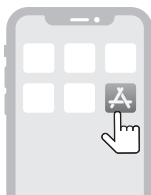

(iPhone)

✓ Uwaga

- Pozycje menu ustawień mogą różnić się w zależności od producenta smartfonu i systemu operacyjnego.
- Google, Android, Google Play, Google Home i Chromecast built-in są znakami towarowymi firmy Google LLC.

Łączenie ze smartfonem za pomocą aplikacji LG Sound Bar

Do korzystania z usług sieciowych wymagane jest połączenie urządzenia ze smartfonem przez Wi-Fi w **aplikacji LG Sound Bar**.

Sposób instalacji aplikacji różni się w zależności od smartfonu.

- 1** Wyszukaj i dotknij **aplikacji LG Sound Bar** zainstalowanej na smartfonie.
- 2** Postępuj zgodnie z poleceniami **aplikacji LG Sound Bar**. Konieczne będzie udzielenie zgody na warunki świadczenia usług, na korzystanie z przewodnika ekranowego Chromecast, dostęp do lokalizacji oraz ustawienia zezwolenia na korzystanie z funkcji **Bluetooth**. Włącz Wi-Fi i **Bluetooth**.
- 3** Wybierz urządzenie, z którym chcesz się połączyć. Niniejsze urządzenie oznaczone będzie jako „LG_Speaker_SC9S_XXXX”.

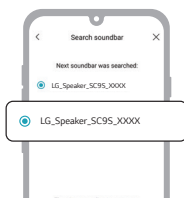

- 4** Wybierz sieć Wi-Fi i wprowadź hasło.

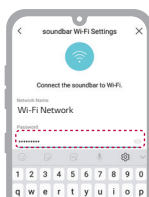

- 5** Po nawiązaniu połączenia z produktem za pośrednictwem **aplikacji LG Sound Bar** wyświetlony zostanie komunikat o zakończeniu konfiguracji.



✓ Uwaga

- Jeśli hasło routera zawiera jakiegokolwiek znaki specjalne (np. ` ' " + / \ ; : - _ ^ & () < >) lub emotikony, połączenie z listwą dźwiękową może nie być możliwe. Zaleca się ustawienie hasła składającego się z kombinacji liter angielskich i cyfr.
 - Zaleca się ustawienie dla routera bezprzewodowego typu zabezpieczenia WPA2.
 - Możesz zarejestrować urządzenie w aplikacji Google Home. Więcej informacji można znaleźć pod adresem <http://www.google.com/cast/setup/>.
 - Za pomocą aplikacji Google Home można stworzyć grupę głośników i dodać do niej więcej urządzeń.
 - Aby sprawdzić albo zmienić nadaną nazwę domową albo nazwę urządzenia, połącz się z aplikacją Google Home i dotknij przycisku **Ustawienia**  urządzenia.
 - Konfiguracja urządzenia i sterowanie nim za pomocą aplikacji **LG ThinQ** jest niemożliwe.
-

Resetowanie urządzenia

W przypadku niestabilnego połączenia sieciowego, należy zresetować połączenie. Jeśli zmieniono sieć Wi-Fi, konieczne będzie zresetowanie urządzenia i ponowne połączenie ze smartfonem.

Jak zresetować urządzenie

- 1 Naciśnij i przytrzymaj przycisk **Wi-Fi**  znajdujący się na górze urządzenia, do momentu wyemitowania sygnału dźwiękowego.
- 2 Wszystkie diody LED zaczną migać na białą, a wszystkie ustawienia sieci bezprzewodowej w produkcie zostaną wyczyszczone.

Uwaga

- Po zresetowaniu urządzenia konieczne będzie także ponowne połączenie urządzenia ze smartfonem przez Wi-Fi za pomocą **aplikacji LG Sound Bar**.
-

Dezaktywacja połączeń z siecią bezprzewodową.

Naciśnij i przytrzymaj przycisk **zasilania**  przez przynajmniej 3 sekundy, aby wyłączyć urządzenie.

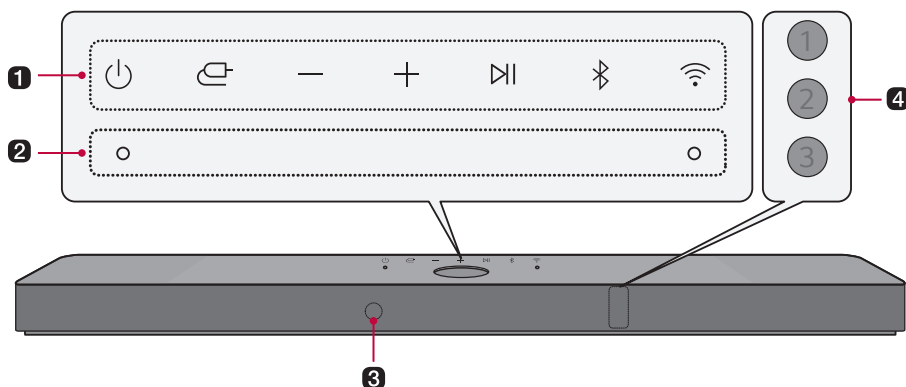

Szczegółowe informacje o urządzeniu

Przód



1 Zasilanie

Włącza/wyłącza urządzenie.

- Po naciśnięciu i przytrzymaniu przycisku **zasilania**  przez ponad 3 sekundy nastąpi rozłączenie z siecią Wi-Fi a urządzenie nie będzie emitować dźwięku. Naciśnij szybko przycisk **zasilania**  aby utrzymać połączenie Wi-Fi do wykorzystania w przyszłości.

Funkcja

Naciskaj przycisk, aby wybrać żądaną funkcję albo tryb wejściowy.

- Wi-Fi: Łączy urządzenie przez Wi-Fi
- **Bluetooth**: Łączy urządzenie przez **Bluetooth**
- Optical/ARC: Łączy urządzenie z telewizorem obsługującym kabel optyczny, opcje ARC, E-ARC albo LG Sound Sync
- HDMI: Łączy urządzenie przez wejście HDMI
- USB: Łączy urządzenie z urządzeniem pamięci USB

Głośność

Umożliwia regulację głośności w zakresie od 0 do 100.

Odtwarzanie/pauza

Pozwala wstrzymywać albo odtwarzać muzykę.

Paruj przy użyciu Bluetooth

Pozwala na sparowanie urządzenia **Bluetooth**, np. smartfonu, z urządzeniem na trzy minuty. (→ Patrz „Łączenie za pomocą Bluetooth” na stronie 45).

Wi-Fi

Bezpośrednie przejście do funkcji Wi-Fi.

2 Wbudowany mikrofon

Podczas działania wykorzystuje kalibrację pomieszczenia z użyciem sztucznej inteligencji za pomocą aplikacji **LG Sound Bar**.

3 Odbiornik zdalnego sterowania

Odbiera sygnały bezprzewodowe z pilota zdalnego sterowania.

4 Dioda LED stanu

Zostaną podświetlone takie opcje, jak tryb wprowadzania i głośność. (→ Patrz „Dioda LED stanu” na stronie 24.)

- Diodę LED stanu można ustawić na autom, wył. i wł. (→ Patrz „Wyświetlacz” na stronie 32.)
-

✓ Uwaga

- Aby zmniejszyć pobór mocy, urządzenie automatycznie wyłączy się po 15 minutach braku sygnału wejściowej z urządzenia zewnętrznego.
-

Dioda LED stanu



Włączona (biała, pomarańczowa, niebieska, fioletowa, zielona, czerwona)



Wył.



Miga

Włączone/wyłączone zasilanie

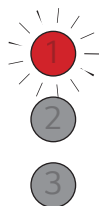

Dioda LED1 miga na czerwono.

Regulacja głośności

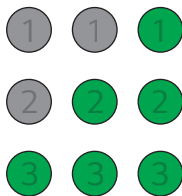

- Zwiększanie głośności: Diody LED będą świecić jaśniejszym światłem i zaświecą jedna po drugiej.
- Zmniejszanie głośności: Diody LED zostaną przyciemnione i wyłączone jedna po drugiej.
- Kiedy głośność osiągnie maksymalny poziom, wszystkie diody LED zaczną migać na czerwono.
- Kiedy głośność osiągnie minimalny poziom, wszystkie diody LED zostaną wyłączone.
- Po naciśnięciu przycisku **Góra/Dół** nawet po osiągnięciu maksymalnego lub minimalnego poziomu, dioda LED bieżącej funkcji zamiga 3-krotnie.
- Kolor diody LED zmienia się w zależności od poziomu głośności.
 - 1–33: zielony
 - 34–66: żółty
 - 67–99: czerwony

Wycisz

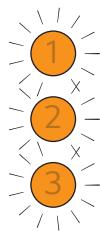

Wszystkie diody LED zaczną migać na pomarańczowo.

Funkcja

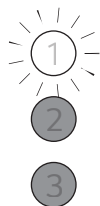

Funkcja Wi-Fi gotowa do użycia

Dioda LED1 zacznie migać na biało.



Wi-Fi

Dioda LED1 zaświeci na biało.



Spotify

Dioda LED1 zaświeci na zielono w przypadku odtwarzania muzyki z aplikacji Spotify.

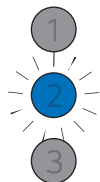

Funkcja Bluetooth gotowa do użycia

Dioda LED2 zacznie migać na niebiesko.

Funkcja



Bluetooth

Wszystkie diody LED zaświecą na niebiesko.



OPTICAL/HDMI ARC

Diody LED1 i LED2 zaświecą na biało.



HDMI IN

Diody LED1 i LED3 zaświecą na biało.



USB

Dioda LED2 zaświeci na fioletowo.

Naciśnięcie innych przycisków



Dioda LED2 zamiga raz na czerwono po naciśnięciu przycisku: **Efekty dźwiękowe** **Informacje** **Góra/Dół/Lewo/Prawo** **Odtwarzaj/Wstrzymaj**

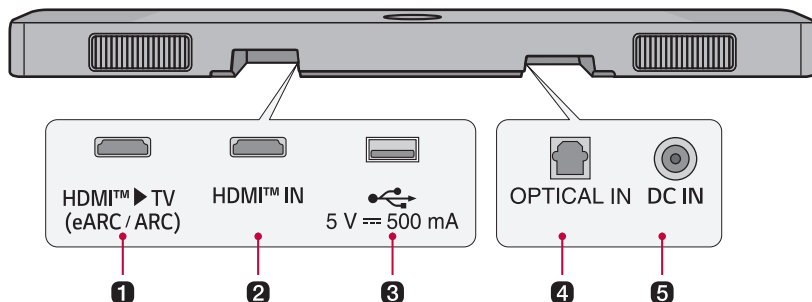

1 HDMI™ ► TV (eARC / ARC)

Podłącz kabel HDMI, aby połączyć telewizor z urządzeniem.

2 HDMI™ IN

Podłącz kabel HDMI, aby połączyć urządzenie zewnętrzne z urządzeniem.

3 Port USB

Podłącz urządzenie pamięci USB, aby odtwarzać muzykę przez urządzenie.

4 OPTICAL IN

Podłącz kabel optyczny, aby połączyć telewizor z urządzeniem.

5 DC IN

Podłącz zasilacz sieciowy do produktu.

Szczegółowe informacje o pilocie

Pilotem można sterować wszystkimi funkcjami urządzenia, od włączenia/wyłączenia zasilania, do uruchomienia dźwięku kinowego.

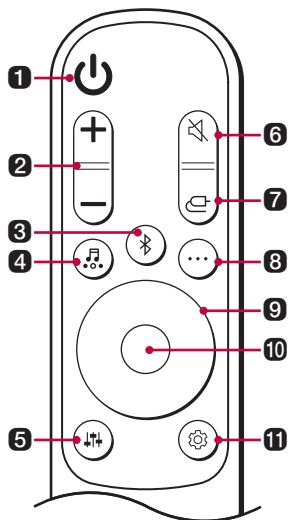

Wymiana baterii

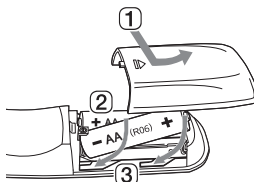

Używaj baterii AA 1.5 V. Wymień dwie baterie umieszczając je w pilocie zgodnie ze wskazanym kierunkiem.

- 1 Otwórz pokrywę baterii znajdującą się z tyłu pilota.
- 2 Włóż baterie ustawiając bieguny + i - zgodnie z oznaczeniami.
- 3 Zamknij pokrywę baterii.

Ryzyko pożaru lub wybuchu w przypadku zamontowania baterii nieprawidłowego typu.

1 Zasilanie

Włącza i wyłącza urządzenie

2 Głośność

Regulacja głośności dźwięku

3 Paruj przy użyciu Bluetooth

Pozwala na sparowanie urządzenia **Bluetooth**, np. smartfonu, z urządzeniem na trzy minuty. (→ Patrz „Łączenie za pomocą Bluetooth” na stronie 45).

4 Efekty dźwiękowe

Naciśnij przycisk, aby wybrać żądane pole akustyczne.

- AI SOUND PRO: Sztuczna inteligencja dokonuje wyboru optymalnych ustawień dźwięku do treści.
- STANDARD: Korzystaj ze zoptymalizowanego dźwięku.
- CINEMA: Odtwarzanie treści z trójwymiarowym dźwiękiem zbliżonym do kinowego.
- CLEAR VOICE PRO: Wyrzysty dźwięk głosu, poprawiona jakość dźwięku głosu
- SPORTS: Realistyczny dźwięk jak na stadionie
- MUSIC: Możesz korzystać z dźwięku zoptymalizowanego pod kątem muzyki.
- GAME: Dźwięk zoptymalizowany do gier
- BASS BLAST (BASS BLAST+): Wzmocnienie dźwięków basu.

5 Regulacja głośności

Umożliwia dostosowanie poziomu dźwięku połączonego głośnika. Naciśnij przycisk **regulacji głośności**  a następnie przycisk **lewo/prawo**, aby wybrać żądany głośnik, a następnie naciśnij przycisk **górze/dół**, aby zwiększyć/zmniejszyć poziom głośności. Regulowane głośniki i zakresy regulacji:

- Subwoofer: -15 ~ 6
 - Centralny: -6 ~ 6
 - Górny: -6 ~ 6
 - Tylny: -6 ~ 6
 - Wysokie: -5 ~ 5
 - Niskie: -5 ~ 5
- Regulacja poziomu głośności subwoofera i tylnych głośników będzie działać tylko w przypadku podłączenia subwoofera i tylnych głośników.

6 Wycisz

Powoduje wyłączenie dźwięku urządzenia.

7 Funkcja

Naciskaj przycisk, aby wybrać żądany tryb wejściowy albo funkcję.

8 Informacje

Podaje informacje o podłączonym źródle wejściowym, sieci Wi-Fi albo **Bluetooth**.

- Wi-Fi: Stan połączenia Wi-Fi lub nazwa podłączonej usługi.
 - **Bluetooth**: Jeśli podłączone jest urządzenie **Bluetooth**, usłyszysz komunikat „Paired” (Sparowano).
 - Optical/ARC/HDMI: Bieżące źródło dźwięku
 - USB: w przypadku niepodłączenia USB, usłyszysz komunikat „No USB” (Brak USB).
- Naciśnij i przytrzymaj przycisk dłużej niż 5 sekund, aby włączyć lub wyłączyć opis głosowy. (Opisy głosowe tylko w języku angielskim) (→ Patrz „Funkcja opisu głosowego” na stronie 35.)
-

9 Góra/ dół/ lewo/prawo

Przyciski używane są do konfiguracji ustawień wygodnych funkcji.

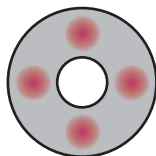

Góra/dół: Powoduje przewijanie folderów w urządzeniu pamięci USB. Naciśnij przycisk, aby wybrać żądany folder.

Lewo/prawo: Aby odtworzyć poprzedni utwór; naciśnij lewy przycisk. Aby odtworzyć następny utwór, naciśnij prawy przycisk.

10 Odtwarzanie/pauza

Naciśnij ten przycisk, aby odtworzyć lub wstrzymać odtwarzanie utworu.

11 Ustawienia

Umożliwia dostosowanie ustawień urządzenia: AUTO POWER, SURROUND, NIGHT TIME, TV REMOTE, DISPLAY. Naciśnij przycisk **ustawień** i wybierz ustawienie za pomocą przycisku **lewo/prawo**, następnie naciśnij przycisk **góra/dół**, aby włączyć/wyłączyć ustawienie.

- **AUTO POWER:** Przy włączeniu albo wyłączeniu telewizora albo urządzenia zewnętrznego urządzenie także zostanie automatycznie włączone albo wyłączone. Dostępne tylko wtedy, gdy urządzenie jest połączone z telewizorem za pomocą kabla optycznego. (→ Patrz „Autom. zasilanie” na stronie 31).
 - **SURROUND:** Funkcja dźwięku przestrzennego pozwala na uzyskanie dookólnego, trójwymiarowego dźwięku z głośników, niezależnie od liczby kanałów oryginalnej treści. (→ Patrz „Włączanie/Wyłączenie dźwięku przestrzennego” na stronie 13).
 - **NIGHT TIME:** Zmniejsza ogólną głośność dźwięku, zwiększając jednocześnie głośność cichych i delikatnych dźwięków. Funkcja przydatna przy wieczornym słuchaniu muzyki czy oglądaniu filmu. (→ Patrz „Cisza nocna” na stronie 31).
 - **TV REMOTE:** Wygodna funkcja umożliwiająca regulację głośności urządzenia za pomocą pilota telewizora. (→ Patrz „Pilot TV” na stronie 31).
 - **DISPLAY:** Diodę LED stanu można ustawić na autom., wył. i wł. (→ Patrz „Wyświetlacz” na stronie 32.)
-

Różne ustawienia zapewniające wygodę obsługi

Funkcje zapewniające wygodę obsługi

Autom. zasilanie

Funkcja ta powoduje automatyczne włączenie lub wyłączenia urządzenia w momencie włączenia albo wyłączenia telewizora albo urządzenia zewnętrznego.

Po włączeniu połączonych urządzeń następuje automatyczne włączenie urządzenia i wybór funkcji zgodnie z sygnałem wejściowym.

Cisza nocna

Zmniejsza ogólną głośność dźwięku, zwiększając jednocześnie głośność cichych i delikatnych dźwięków. Funkcja przydatna przy wieczornym słuchaniu muzyki czy oglądaniu filmu.

Pilot TV

Głośność urządzenia można regulować za pomocą pilota telewizora LG a także innych marek.

Funkcje, którymi można sterować pilotem telewizora

Głośność, włączenie/wyłączenie wyciszenia

Obsługiwane marki telewizorów

LG, Panasonic, Philips, Samsung, Sharp Electronics, Sony, Toshiba, Vizio

✔ Uwaga

- Naciśnij przycisk **ustawień** na pilocie telewizora, aby sprawdzić, czy wyjście audio telewizora ustawiono w opcji [External Speaker (Głośnik zewnętrzny)].
 - Sterowanie urządzeniem za pomocą pilota do telewizora LG Magic.
 - Gdy funkcje SIMPLINK albo synchronizacji dźwięku telewizora są włączone, funkcja ta może nie działać poprawnie. Naciśnij przycisk **ustawień** na pilocie telewizora, aby wyłączyć tę funkcję.
 - Ta funkcja może nie działać dobrze, gdy urządzenie i TV są połączone kablem HDMI.
-

Wyświetlacz

Diodę LED stanu można ustawić na autom., wyt. i wł.

Opcja	Status diody LED
Autom.	Przyciemniona po 20 sekundach od naciśnięcia przycisku.
Wyt.	Wyłączona po 20 sekundach od naciśnięcia przycisku.
Wł.	Zawsze wł.

Jak zmieniać ustawienia

1 Naciśnij przycisk **Ustawienia** . Produkt przejdzie w tryb ustawień i dioda LED2 zacznie migać na biało.

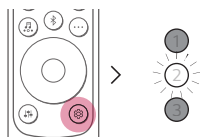

2 Przy migającej diodzie LED2, naciśnij **Lewo/Prawo** przycisk, aby wybrać żądane ustawienie.

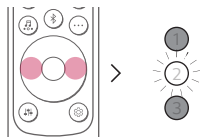

- 3** Przy migającej diodzie LED2, naciśnij przycisk **Góra/Dół**. Jeśli wybrano ustawienie wł. lub autom., dioda LED1 zacznie migać na biało. Jeśli ustawienie jest wyłączone, dioda LED3 zacznie migać na biało.

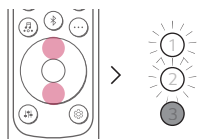

(Wł./Autom.)

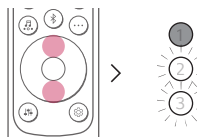

(Wył.)

Dostrajanie dźwięku

Można ustawić poziom głośności i ton dźwięku dla każdego głośnika.

- 1 Naciśnij przycisk **Dostrajanie dźwięku** . Produkt przejdzie w tryb ustawień i wyświetlony zostanie bieżący poziom głośności.
- 2 Naciśnij przycisk **Lewo/Prawo**, aby wybrać głośnik, dla którego chcesz ustawić głośność.
- 3 Naciskając przycisk **Góra/Dół**, można uregulować głośność.

Subwoofer (-15 - 6)

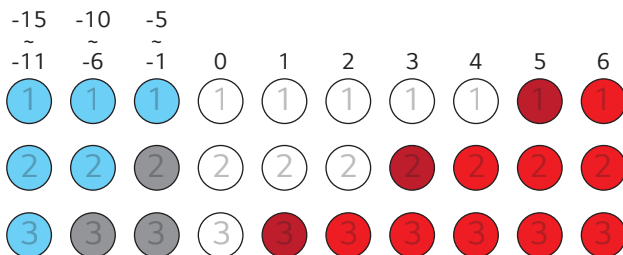

Środkowy, Górny, Tylny (-6 - 6)

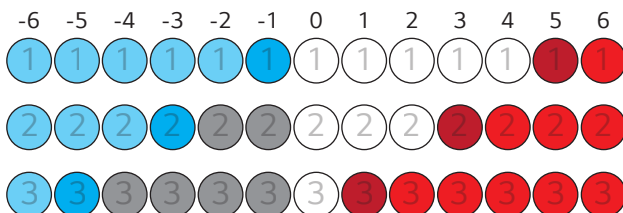

Tony wysokie, Tony niskie (-5 - 5)

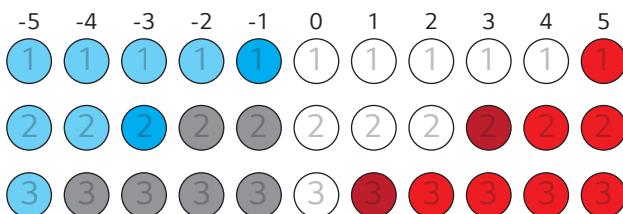

Uwaga

- Po naciśnięciu przycisku **Góra/Dół** nawet po osiągnięciu maksymalnego lub minimalnego poziomu, dioda LED bieżącej funkcji zamiga 3-krotnie.

Funkcja opisu głosowego

W przypadku wybrania funkcji lub dźwięku, bieżący stan produktu zostanie opisany głosowo. (Opisy głosowe tylko w języku angielskim)

Naciśnij na pilocie przycisk **Informacje**  i przytrzymaj dłużej niż 5 sekund, aby włączyć lub wyłączyć tę funkcję.

✔ Uwaga

- Poziom głośności opisu głosowego i listwy dźwiękowej współdziałają razem do wartości 30. Nie można jednak ustawić poziomu głośności opisu głosowego powyżej wartości 30.
 - Podczas opisu głosowego wszystkie dźwięki, poza opisem głosowym, zostają tymczasowo ściszone.
 - Niezależnie od ustawienia tej funkcji opis głosowy będzie rozlegał się przy ustawieniach, regulacji dźwięku i informacjach.
-

Łączenie z telewizorem

Łączenie za pomocą kabla optycznego

Sygnal audio telewizora może być nadawany do urządzenia za pomocą kabla optycznego. Można dodawać wiele różnych efektów trójwymiarowych do oryginalnej ścieżki, wypełniając pomieszczenie głębokim, bogatym dźwiękiem.

Korzystanie z telewizora po połączeniu za pomocą kabla optycznego

- 1 Jeśli złącze kabla cyfrowego ma zaślepkę, najpierw należy zdjąć ją z obu końców.

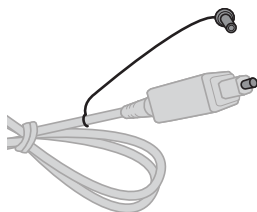

- 2 Używając kabla optycznego połącz złącze **OPTICAL IN** z tyłu urządzenia ze złączem **optycznego wyjścia cyfrowego (OPTICAL OUT)** telewizora w sposób wskazany na rysunku.

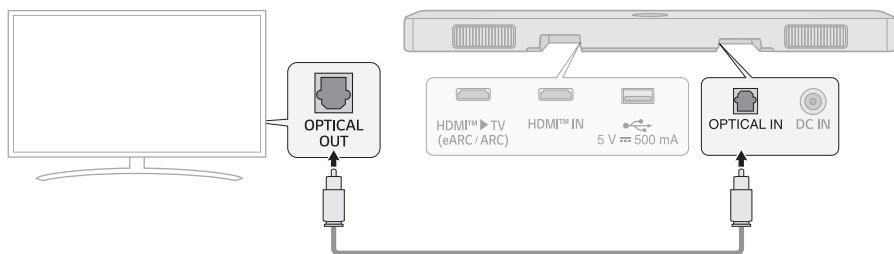

- 3 Naciskaj kilkakrotnie przycisk **Funkcji**  aż wszystkie diody LED1 i LED2 zaświecą na biało.

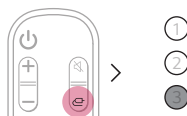

- 4 Naciśnij przycisk **ustawień** na pilocie telewizora, aby przejść do menu [Speaker (Głośnik)] i ustawić głośnik wyjściowy w opcji [Optical (Optyczny)] albo [External Speaker (Głośnik zewnętrzny)]. Pozycje menu i ustawień mogą różnić się w zależności od producenta telewizora.

✓ Uwaga

- Jeśli sygnał wyjścia optycznego i sygnał ARC próbują jednocześnie nawiązać połączenie, sygnał ARC będzie miał priorytet.

Korzystanie z telewizora LG

Można regulować głośność pilotem telewizora LG, jeśli telewizor jest połączony z urządzeniem kablem optycznym. Jest to możliwe wyłącznie w przypadku telewizorów LG obsługujących funkcję synchronizacji dźwięku. Lista obsługiwanych telewizorów znajduje się w podręczniku użytkownika telewizora.

Funkcje, którymi można sterować pilotem telewizora LG

Głośność, włączenie/wyłączenie wyciszenia

✓ Uwaga

- W przypadku korzystania z urządzenia przy użyciu pilota telewizora LG, ustawienia głośności i stan wyciszenia ustawione w telewizorze będą automatycznie stosowane w urządzeniu.
- Po połączeniu urządzenia z telewizorem LG można nadal używać pilota urządzenia.
- Aby używać opcji LG Sound Sync, konieczna może być zmiana ustawień dźwięku telewizora. Mogą one być różne w zależności od telewizora.

Łączenie za pomocą kabla HDMI

Sygnał audio telewizora może być nadawany do urządzenia za pomocą kabla HDMI. Można dodawać wiele różnych efektów trójwymiarowych do oryginalnej ścieżki, wypełniając pomieszczenie głębkim, bogatym dźwiękiem.

Korzystanie z telewizora po połączeniu za pomocą kabla HDMI

- 1 Używając kabla optycznego połącz złącze **HDMI™ ► TV (eARC / ARC)** z tyłu urządzenia do złącza **HDMI IN (ARC)** telewizora w sposób wskazany na rysunku.

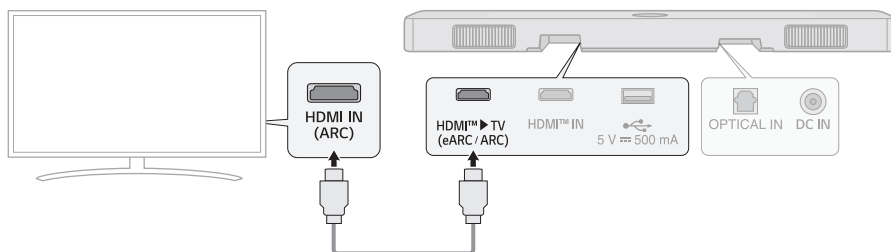

- 2 Naciskaj kilkakrotnie przycisk **Funkcji**  aż wszystkie diody LED1 i LED2 zaświecą na biało.



- 3 Naciśnij przycisk **ustawień** na pilocie telewizora, aby przejść do menu [Speaker (Głośnik)] i ustawić głośnik wyjściowy w opcji [HDMI ARC]. Pozycje menu i ustawień mogą różnić się w zależności od producenta telewizora.

✓ Uwaga

- Kanał E-ARC obsługuje wysokiej jakości sygnał audio taki jak DTS-HD Master Audio™, DTS:X®, Dolby TrueHD i Dolby Atmos®.
- Jeśli chcesz używać standardu Dolby Atmos® albo DTS:X®, połączone urządzenie i przekazywana treść powinny obsługiwać standard Dolby Atmos® albo DTS:X®.
- Zanim włączysz funkcję eARC w menu **ustawień** sprawdź, czy Twój telewizor obsługuje funkcję eARC. Więcej informacji o korzystaniu z tej funkcji można znaleźć w podręczniku użytkownika telewizora. Ustawienia być różne w zależności od telewizora.
- Użyj certyfikowanego kabla z logo HDMI.

SIMPLINK

- Określenie SIMPLINK odnosi się do funkcji HDMI-CEC, która pozwala na sterowanie urządzeniem audio albo odtwarzaczem podłączonym do telewizora LG kablem HDMI jednym pilotem.
 - Funkcje, którymi można sterować pilotem telewizora LG obsługującego system SIMPLINK: Włączanie/wyłączanie, regulacja głośności, włączenie/wyłączenie wyciszenia itp.
- Więcej informacji o konfiguracji funkcji SIMPLINK można znaleźć w podręczniku użytkownika telewizora LG.



✔ Uwaga

- Funkcja SIMPLINK może nie działać poprawnie w zależności od statusu urządzenia, albo innych połączonych urządzeń.
 - Funkcje HDMI-CEC według producenta telewizorów: LG SIMPLINK, Sony BRAVIA Sync/Link, Philips EasyLink, Samsung Anynet+ itp.

Korzystanie z funkcji WOW Orchestra z telewizorem LG

Funkcja WOW Orchestra zapewnia najlepsze wrażenia słuchowe poprzez emitowanie dźwięku jednocześnie przez głośniki telewizora LG i listwy dźwiękowej LG, obsługujących funkcję WOW Orchestra.

Funkcja WOW Orchestra zostaje aktywowana automatycznie po podłączeniu listwy dźwiękowej do telewizora i wybraniu jej jako wyjścia dźwięku w telewizorze.

✔ Uwaga

- Dostępne w niektórych modelach telewizorów i listw dźwiękowych LG
 - Funkcja działa w zależności od kodeka audio obsługiwane przez telewizor.
 - Ta funkcja działa tylko w przypadku połączenia kablem HDMI i połączenia LG WOWCAST.
 - Należy pamiętać, aby włączyć funkcję e-ARC w telewizorze.
 - Komunikaty wyświetlane w telewizorze mogą się różnić w zależności od modelu.
 - Aby uzyskać szczegółowe informacje dotyczące ustawień, zobacz instrukcję użytkownika telewizora.
-

Łączenie za pomocą Bluetooth

Bluetooth to technologia, która umożliwia bezprzewodowe łączenie urządzeń elektronicznych. Połącz urządzenie z telewizorem za pomocą **Bluetooth** i ciesz się wysokiej jakości dźwiękiem.

Korzystanie z telewizora po bezprzewodowym połączeniu

1 Naciśnij przycisk **Paruj przy użyciu Bluetooth** . Po chwili dioda LED2 zacznie migać na niebiesko.

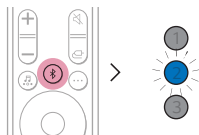

2 Naciśnij przycisk **ustawień** na pilocie telewizora, aby przejść do menu [Speaker (Głośnik)] i ustawić głośnik wyjściowy w opcji [**Bluetooth**].

3 Wyszukaj i dotknij „LG_Speaker_SC9S_XXXX” albo nazwę zarejestrowaną w aplikacji Google Home.

4 Po podłączeniu produktu do telewizora za pośrednictwem funkcji **Bluetooth** wszystkie diody LED zaświecą na niebiesko.

✓ Uwaga

- Nazwę urządzenia możesz wyświetlić albo zmienić w menu ustawień na pierwszym ekranie aplikacji Google Home. Jeśli w aplikacji Google Home nadano nazwę „Kino w salonie”, urządzenie będzie wyświetlane jako „**Kino w salonie**”.

Łączenie z urządzeniem zewnętrznym

Łączenie za pomocą kabla HDMI

Podłącz telewizor i urządzenie zewnętrzne (konsola do gier, odtwarzacz DVD itd.) za pomocą przewodu HDMI i delektuj się głębkim i bogatym brzmieniem.

Łączenie urządzenia zewnętrznego za pomocą HDMI **(A)**

- 1 Podłącz urządzenie zewnętrzne, takie jak dekodery telewizyjne, odtwarzacz DVD albo Blu-ray. Zgodnie z poniższym rysunkiem połącz złącze **HDMI OUT** urządzenia zewnętrznego ze złączem **HDMI™ IN** znajdującym się z tyłu urządzenia.
- 2 Używając kabla HDMI połącz złącze **HDMI™ ► TV (eARC / ARC)** z tyłu urządzenia ze złączem **HDMI IN (ARC)** telewizora

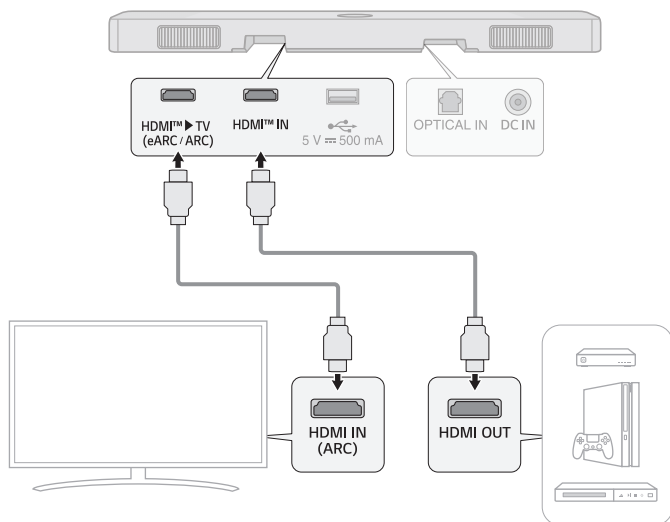

- 3** Naciskaj kilkakrotnie przycisk **Funkcji**  aż wszystkie diody LED1 i LED3 zaświecą na biało.

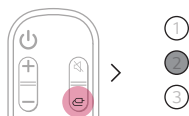

- 4** Gdy urządzenie zewnętrzne jest poprawnie połączone z urządzeniem, emitowany jest dźwięk.

✓ Uwaga

- Standardy Dolby Atmos® i DTS:X® obsługują dźwięk 3.1.3-kanałowy. Po podłączeniu bezprzewodowych głośników tylnych obsługiwany będzie dźwięk 5.1.3-kanałowy.
- Sprawdź ustawienia wyjścia audio w menu ustawień urządzenia zewnętrznego (np. odtwarzacza Blu-ray albo telewizora). Wyjście audio należy ustawić w opcji [No encoding (Brak kodowania)], [Bitstream], [Auto] albo [Pass through (Przelotowe)]. Więcej informacji o konfiguracji wyjścia można znaleźć w podręczniku użytkownika urządzenia zewnętrznego.
- Użyj certyfikowanego kabla z logo HDMI.

Łączenie urządzenia zewnętrznego za pomocą HDMI **B**

- 1 Podłącz urządzenie zewnętrzne, takie jak dekodery telewizyjne, odtwarzacze DVD albo Blu-ray. Zgodnie z poniższym rysunkiem połącz złącze **HDMI OUT** urządzenia ze złączem **HDMI IN** znajdującym się na telewizorze.
- 2 Przy użyciu kabla HDMI połącz złącze **HDMI™ ► TV (eARC / ARC)** z tyłu produktu ze złączem **HDMI IN (ARC)** telewizora.

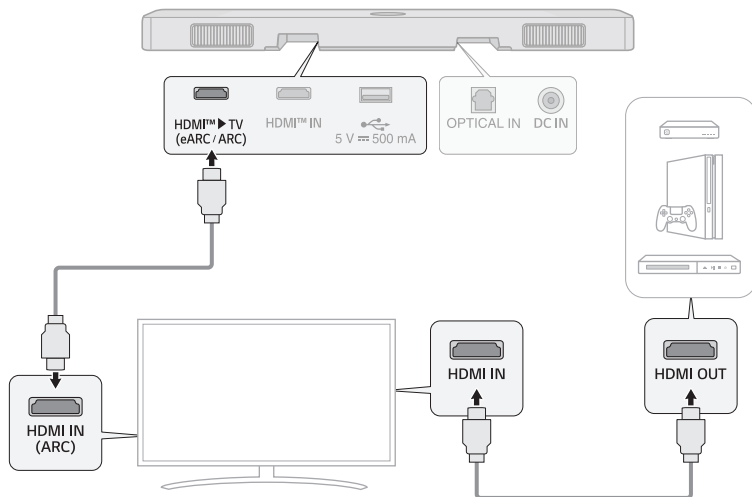

- 3 Naciskaj kilkakrotnie przycisk **Funkcji**  aż wszystkie diody LED1 i LED2 zaświecą na biało.



- 4 Gdy urządzenie zewnętrzne jest poprawnie połączone z urządzeniem, emitowany jest dźwięk.

✓ Uwaga

- W zależności od specyfikacji podłączonego telewizora, dźwięk może nie być dostępny. Zaleca się podłączenie urządzenia zewnętrznego bezpośrednio do produktu. (→ Patrz „Łączenie urządzenia zewnętrznego za pomocą HDMI A” na stronie 41.)

Łączenie za pomocą kabla optycznego

Podłącz telewizor i urządzenie zewnętrzne (konsola do gier, odtwarzacz DVD itd.) za pomocą przewodu optycznego i delektuj się głębokim i bogatym brzmieniem.

Łączenie urządzenia zewnętrznego za pomocą kabla optycznego

- 1 Podłącz kabel optyczny do złącza **OPTICAL IN** z tyłu urządzenia oraz do złącza **OPTICAL OUT** urządzenia zewnętrznego (np. telewizora, odtwarzacza Blu-ray) w sposób wskazany na rysunku.

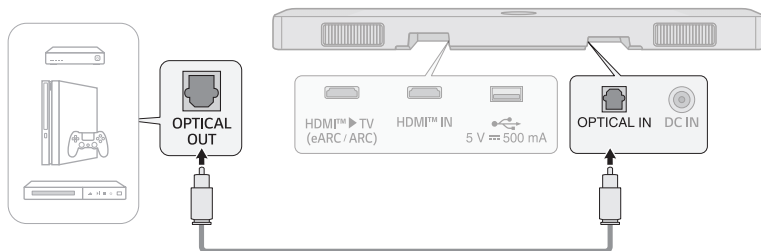

- 2 Naciskaj kilkakrotnie przycisk **Funkcji**  aż wszystkie diody LED1 i LED2 zaświecą na biało.



Używanie urządzenia jako systemu audio

Łączenie za pomocą Bluetooth

Za pomocą tego urządzenia możesz odtwarzać pliki muzyczne zapisane w urządzeniu **Bluetooth**, albo uruchamiać aplikacje muzyczne.

Najpierw sprawdź następujące punkty.

- Urządzenia **Bluetooth**, które mają być połączone z urządzeniem powinny spełniać następujące specyfikacje.
 - Technologia **Bluetooth** 5.0
 - Kodowanie: SBC, AAC
- Łączenie urządzeń przez **Bluetooth** może różnić się od siebie w zależności od typu i modelu urządzenia. Więcej informacji o łączeniu urządzeń znajduje się w podręczniku użytkownika urządzenia zewnętrznego.

Wybierz opcję [**Bluetooth**] z menu **ustawień** smartfonu.

Pozycje menu ustawień mogą różnić się w zależności od producenta smartfonu i modelu.

- 1 Włącz urządzenie.
- 2 Naciśnij przycisk **Paruj przy użyciu Bluetooth** (📶). Po chwili dioda LED2 zacznie migać na niebiesko.

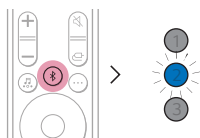

- 3 Na smartfonie dotknij przycisku **ustawienia** (⚙️ / ⚙️) i wybierz opcję **Bluetooth**.

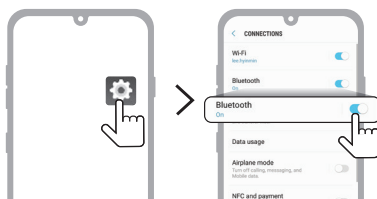

(Telefon z systemem Android)

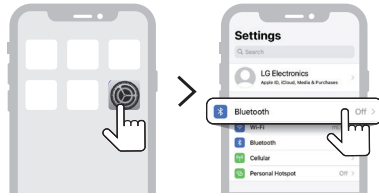

(iPhone)

- 4 Włącz funkcję **Bluetooth**. (☐ **Wyt.** > ☑ **Włt.**)
- 5 Na smartfonie wyświetlona zostanie lista urządzeń dostępnych do połączenia. Wyszukaj i dotknij „LG_Speaker_SC9S_XXXX” albo nazwę zarejestrowaną w aplikacji Google Home.



- 6 Po podłączeniu produktu do smartfonu za pośrednictwem funkcji **Bluetooth** wszystkie diody LED zaświecą na niebiesko.
- 7 Jeśli nie możesz znaleźć urządzenia „LG_Speaker_SC9S_XXXX”, dotknij przycisku **odświeżania** (🔄) w prawym górnym rogu ekranu smartfonu z systemem Android albo włącz i wyłącz **Bluetooth** w smartfonie iPhone.

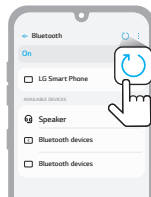

(Telefon z systemem Android)

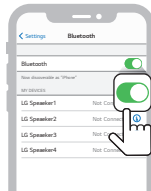

(iPhone)

8 Uruchom aplikację Muzyka i słuchaj muzyki ze smartfonu.

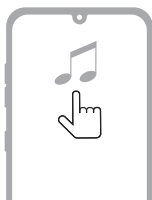

Uwaga

- Im bliżej urządzenie **Bluetooth** znajduje się listwy głośnikowej, tym lepsze połączenie.
 - Jeśli na produkcie naciśnięto przycisk **parowania Bluetooth** (🔗) i wybrano opcję „**Bluetooth**”, jednak połączenie z urządzeniem **Bluetooth** nie powiodło się, dioda LED2 będzie migać na niebiesko przez 3 minuty. Sprawdź status urządzenia **Bluetooth**.
 - Podczas korzystania z opcji **Bluetooth** należy odpowiednio dostosować poziom głośności.
 - W nazwie dla opcji **Bluetooth** urządzenia „LG_Speaker_SC9S_XXXX”, znaki „XXXX” stanowią losowo generowane cztery cyfry i litery.
-

Łączenie z urządzeniem pamięci USB

Ciesz się wysokiej jakości dźwiękiem podłączając do urządzenia pamięć USB z zapisanymi plikami muzycznymi.

Łączenie urządzenia z urządzeniem pamięci USB

- 1 Podłącz pamięć USB do portu **USB** z tyłu urządzenia.
 - Urządzenie nie będzie odtwarzać zawartości urządzeń połączonych przez koncentrator albo kabel USB.
 - Urządzenie nie łączy się z urządzeniem pamięci USB, odtwarzaczem MP3 typu USB czy czytnikiem kart, które wymagają instalacji osobnego napędu.

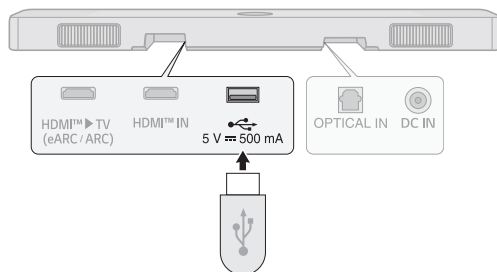

- 2 Naciśnij kilkakrotnie przycisk **Funkcji** (Ⓜ) aż dioda LED2 zaświeci na fioletowo.

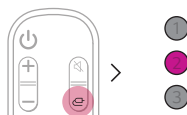

- 3 Naciśnij przycisk **odtworzenia/pauzy** (⏪), aby cieszyć się muzyką.

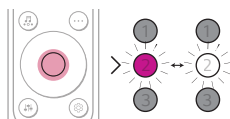

(Wstrzymaj)

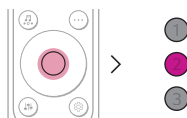

(Odtwarzaj)

✓ Uwaga

- Zalecamy zakupienie osobnego adaptera USB, co ułatwi podłączanie i odłączanie urządzeń pamięci USB.
- Zakup adapter z kablem przedłużającym USB 2.0.
- W przypadku urządzeń pamięci USB o dużej pojemności, przeglądanie plików może zająć kilka minut.
- Firma LG Electronics nie ponosi odpowiedzialności za utratę danych. Należy zawsze tworzyć kopie zapasowe danych na urządzeniu pamięci USB, aby zminimalizować szkody wynikające z utraty danych.
- Obsługiwane są wyłącznie formaty FAT16/FAT32/NTFS. Format exFAT nie jest obsługiwany.
- Portu USB tego produktu należy używać wyłącznie do odtwarzania plików multimedialnych. Nie można ładować urządzeń zewnętrznych przez port USB.

Obsługiwane urządzenia pamięci USB

- Odtwarzacz MP3
- Odtwarzacz MP3 flash
- Urządzenie pamięci USB flash
- USB 2.0

Urządzenie może nie rozpoznać niektórych urządzeń pamięci USB.

Odtwarzane standardy plików

Rozszerzenie pliku	Częstotliwość próbkowania / Prędkość próbkowania
MP3	32 kHz–48 kHz / 8 kb/s–320 kb/s
AAC	32 kHz–48 kHz / 8 kb/s–320 kb/s
OGG	32 kHz–48 kHz / 64 kb/s–320 kb/s

Rozszerzenie pliku	Częstotliwość próbkowania
FLAC (16 bitów / 24 bity)	32 kHz, 44,1 kHz, 48 kHz, 88,2 kHz, 96 kHz, 176,4 kHz oraz 192 kHz
WAV (16 bitów / 24 bity)	32 kHz, 44,1 kHz, 48 kHz, 88,2 kHz, 96 kHz, 176,4 kHz oraz 192 kHz

- Liczba odtwarzanych plików: Do 2000
- Maksymalna liczba katalogów: Do 200
- Urządzenie nie odtwarza plików chronionych przez DRM (Digital Rights Management).
- Urządzenie nie odtwarza plików wideo z urządzenia pamięci USB.

Korzystanie z aplikacji LG Sound Bar

Sterowanie funkcjami urządzenia

Uruchom **aplikację LG Sound Bar**. Można łatwo skonfigurować ustawienia [Sound Effect] oraz [Night Time] i dostosować poziom każdego głośnika bez użycia pilota.

Dotknij przycisku **Ustawienia**  na pierwszym ekranie, aby zmienić ustawienia listwy głośnikowej.

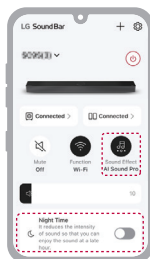

Korzystanie z kalibracji pomieszczenia z użyciem sztucznej inteligencji

Technologia ta umożliwia analizowanie dźwięków emitowanych przez urządzenie i dostosowanie ustawień audio. Pamiętaj, że gdy uruchamiasz opcję AI Room Calibration, urządzenie może wyemitować dźwięk głośniejszy niż możesz się spodziewać.

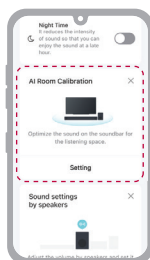

Uwaga

- Niektóre menu można dodać do karty głównej, dzięki czemu będą pod ręką.

Najpierw sprawdź następujące punkty.

- Niektóre funkcje, parametry techniczne, aplikacje, usługi i/lub treści („Funkcje”) mogą nie być dostępne w niektórych krajach. Funkcje mogą się różnić w zależności od kraju i mogą ulegać zmianom bez powiadomienia. Funkcje mogą nie być dostępne w niektórych językach. Informacje o dostępności usług w danym kraju można znaleźć na stronie internetowej lg.com.

Zgodność z Asystentem Google

Z pomocą Google możliwe jest sterowanie urządzeniem przy użyciu samej mowy.

Jeśli posiadasz zgodne urządzenie obsługujące funkcję Google Assistant z wbudowanym modulem Chromecast, możesz dodać to urządzenie do aplikacji Google Home. To pozwoli na odtwarzanie, pomijanie lub zatrzymywanie utworów i zmienianie głośności – wystarczy poprosić Google.

Wymagania

- Urządzenie z aktywnym Asystentem Google (sprzedawane oddzielnie)
- Urządzenie musi mieć połączenie z Internetem.
- Urządzenie musi być zarejestrowane w aplikacji **Google Home**.



Korzystanie z funkcji Chromecast built-in™

Dzięki temu produktowi możesz słuchać ulubionej muzyki, korzystając z setek aplikacji z obsługą Chromecast na telefonie, tablecie lub laptopie.



Wystarczy dotknąć przycisku **Cast** (Nadawaj) w aplikacjach, które znasz i uwielbiasz. Nie wymaga nowych danych logowania ani pobierania plików. Używaj telefonu do wyszukiwania, odtwarzania, wstrzymywania i regulacji głośności w dowolnym miejscu mieszkania.

Aby dowiedzieć się więcej o funkcji Chromecast built-in, m.in. o liście aplikacji obsługujących Chromecast, odwiedź stronę g.co/cast/audio

Aby ustawić funkcję multiroom z innymi głośnikami obsługującymi Chromecast, pobierz aplikację **Google Home**.

Obsługuje Apple AirPlay

Urządzenie pozwala na słuchanie muzyki z urządzenia z systemem iOS za pomocą funkcji AirPlay.

✓ Uwaga

- Upewnij się, że to urządzenie oraz urządzenie z systemem iOS są połączone do tej samej sieci Wi-Fi.
- Upewnij się, że wersja systemu na urządzeniu iOS to 11.4 albo nowsza.
- Aby przesyłać muzykę do wielu głośników, wymagane są głośniki obsługujące funkcję AirPlay 2.

Konfiguracja sieci Wi-Fi z urządzeniem z systemem iOS

- 1 Włącz urządzenie naciskając przycisk **zasilania** (🔘).
- 2 Na urządzeniu z systemem iOS wybierz opcję **ustawienia** a następnie **Wi-Fi**.
- 3 Wybierz opcję „LG_Speaker_SC9S_XXXX” z pozycji **SKONFIGURUJ NOWY GŁOŚNIK AIRPLAY**.
- 4 Upewnij się, że wybrano router domowy. W tym kroku można zmienić nazwę urządzenia i ustawić hasło. Po zakończeniu konfiguracji wybrać opcję **Dalej**.
- 5 Wybierz **Gotowe**.

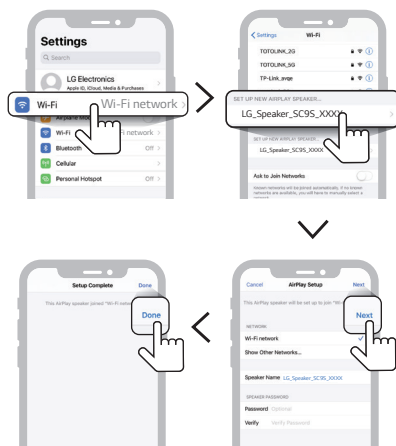

Przesyłanie muzyki przez AirPlay

Z centrum sterowania:

- 1 Otwórz centrum sterowania na urządzeniu iOS.
- 2 Dotknij opcji AirPlay (📶).
- 3 Wybierz urządzenie, na którym chcesz słuchać muzyki. Możesz wybrać przynajmniej jeden z głośników obsługujących AirPlay 2.

Z aplikacji do odtwarzania muzyki:

- 1 Otwórz aplikację do odtwarzania muzyki.
- 2 Dotknij opcji AirPlay (📶).
- 3 Wybierz urządzenie, na którym chcesz słuchać muzyki. Możesz wybrać przynajmniej jeden z głośników obsługujących AirPlay 2.



Apple®, AirPlay®, iPad®, iPad Air®, iPad Pro® i iPhone® stanowią znaki towarowe Apple Inc., zarejestrowane w Stanach Zjednoczonych i innych krajach.

Stosowanie etykiety Zgodne z Apple oznacza, że dane akcesorium zaprojektowano do obsługi technologii określonej na etykiecie i uzyskało certyfikat dewelopera potwierdzający zgodność ze standardami Apple.

Do sterowania głośnikiem obsługującym funkcję AirPlay 2 wymagany jest system operacyjny iOS 11.4 lub późniejszy.

| Spotify Connect

Wykorzystuj telefon, tablet lub komputer jako pilota, aby sterować aplikacją Spotify. Wejdź na [spotify.com/connect](https://www.spotify.com/connect), aby dowiedzieć się, jak to zrobić.



Oprogramowanie Spotify podlega licencjom podmiotów trzecich dostępnych tutaj <https://www.spotify.com/connect/third-party-licenses>.

Obsługuje oprogramowanie Alexa

Alexa pozwala sterować urządzeniem głosem za pomocą funkcji Alexa Built-in. Urządzenie Alexa Built-in sprzedawane jest oddzielnie.

Konfiguracja funkcji Alexa

- 1 Uruchom aplikację **LG Sound Bar** i dotknij przycisk **amazon alexa** na pierwszym ekranie, a następnie postępuj zgodnie z poleceniami.

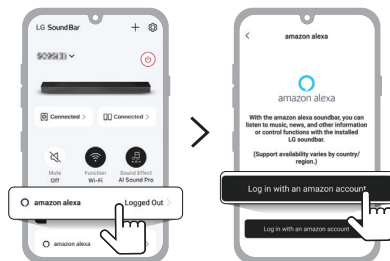

- 2 Zaloguj się do serwisu amazon.

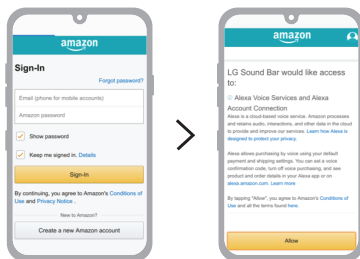

Korzystanie z funkcji Alexa

- **Określenie celu:** Za pomocą urządzeń Alexa Built-in (np. Amazon Echo), można wydać polecenie odtworzenia muzyki przez głośnik [SC9S]. Na przykład „Alexa, odtwarzaj jazz przez [LG SC9S Soundbar]”.
- **Preferowany głośnik:** Można skonfigurować więcej głośników, tak aby poszczególne urządzenia w ramach grupy Smart Home odtwarzały muzykę. Za pomocą aplikacji Alexa można skonfigurować głośniki.
- **Odtwarzanie muzyki z aplikacji Alexa:** Możesz sterować odtwarzaniem muzyki przez [SC9S] zdalnie, za pomocą aplikacji Alexa.

Amazon, Alexa i wszystkie powiązane logo są zastrzeżonymi znakami towarowymi firmy Amazon.com, Inc. albo jej spółek powiązanych.

Uwaga

- Usługa świadczona jest przez firmę Amazon i może zostać zakończona w dowolnym momencie. Firma LG nie ponosi odpowiedzialności za dostępność usługi.
- Ekran aplikacji Amazon Alexa może ulec zmianie bez uprzedniego powiadomienia.
- Funkcja ta może nie być dostępna w niektórych krajach.
- Więcej informacji można znaleźć na stronie internetowej
 - <https://www.amazon.com/gp/help/customer/display.html?nodeId=202207000>

Tidal Connect

Używaj smartfona lub tabletu jako pilota do obsługi serwisu Tidal. Aby dowiedzieć się, jak to zrobić, odwiedź stronę <https://tidal.com/connect>.



Instalacja produktu przy użyciu telewizora LG TV

Sprawdzanie telewizora przed instalacją

Produkt można zainstalować przy użyciu telewizora LG TV. Dostępne są dwa sposoby instalacji: montaż w pozycji stojącej i montaż na ścianie.

Najpierw sprawdź następujące punkty.

- Dostępne modele przedstawiono poniżej (55-calowy, 65-calowy i 77-calowy)
 - OLED77C2/OLED65C2/OLED55C2
 - OLED77C3/OLED65C3/OLED55C3
- Potrzebne są więcej niż dwie osoby
- Podczas montażu należy upewnić się, że zamocowano wszystkie załączone wkręty. W przypadku niedokręcenia wkrętów maksymalnie produkt może się przechylić się lub spaść i zostać uszkodzony. Zbyt mocne dokręcanie wkrętów może z kolei spowodować ich odpadnięcie w wyniku starcia łączników.
- Podłączenie urządzeń zewnętrznych i kabli po montażu na ścianie może być utrudnione. Po pierwsze, podłącz urządzenie zewnętrzne do listwy głośnikowej odpowiednim kablem przed zamontowaniem jej na ścianie.
- Podczas montażu urządzenia na ścianie zwróć uwagę na następujące rzeczy. W trakcie montażu może dojść do uszkodzenia urządzenia albo obrażeń ciała.
 - Nie kładź niczego na zamocowanie na ścianie urządzenie.
 - Zamocuj dobrze urządzenie do ściany używając śrub mocujących, aby nie spadło.
 - Dopilnuj, aby było poza zasięgiem dzieci. Pociąganie za zamontowane urządzenie lub potrząsanie nim może spowodować jego upadek.
 - W razie potrzeby zakup kable HDMI, kabel optyczny lub przedłużacz USB do podłączenia listwy dźwiękowej.

⚠ UWAGA

- Ze względu na ciężar produktu powinien być on podnoszony przez dwie lub więcej osób.
 - W przeciwnym razie może spaść, doprowadzając do obrażeń ciała osób lub uszkodzenia samego produktu.
 - Nie należy pozwalać dzieciom wisieć na telewizorze ani wspinać się na niego.
 - Grozi to jego spadnięciem i może doprowadzić do obrażeń ciała lub śmierci.
 - Nie należy instalować produktu w niestabilnym miejscu, w miejscu, w którym występują drgania, ani w miejscu, które nie zapewnia produktowi bezpiecznego oparcia, np. na niestabilnej półce lub na nachylonej powierzchni.
 - Grozi to spadnięciem lub wywróceniem się produktu i w konsekwencji – obrażeniami ciała lub uszkodzeniem produktu.
 - Produkt należy ustawić na płaskiej, twardej powierzchni.
 - W przeciwnym razie produkt może się wywrócić, powodując obrażenia ciała.
 - Przesuwając lub przenosząc produkt z zamontowanym stojakiem, należy uważać, aby nie uszkodzić jego zewnętrznych elementów.
 - Wszelkie elementy zewnętrzne noszące ślady zabrudzeń lub odcisków palców należy jedynie delikatnie przecierać.
 - Przy usuwaniu zabrudzeń nie należy wywierać nadmiernej siły. Nadmierna siła może doprowadzić do zarysowania lub odbarwienia zewnętrznych elementów produktu.
 - W celu przymocowania stojaka do produktu należy umieścić produkt na stole lub płaskiej powierzchni ekranem do dołu. W tym celu należy najpierw umieścić na tej powierzchni miękki materiał, aby zapobiec uszkodzeniu ekranu.
 - Mocując stojak do produktu, należy wkręcić wszystkie śruby do samego końca. (W przeciwnym razie produkt po ustawieniu może się wywrócić). Nie należy dokręcać śrub przy użyciu nadmiernej siły. Grozi to przetarciem łączonych elementów i w konsekwencji poluzowaniem się lub wypadnięciem śrub.
 - Przed zamontowaniem wspornika TV Synergy należy zdemontować stojak lub uchwyt ścienny telewizora, stosując odwrotność procedury montażu. Informacji na temat sposobu montażu stojaka lub uchwytu ściennego do telewizora należy szukać w instrukcji obsługi telewizora.
-

Składniki do montażu z telewizorem

Listwa głośnikowa

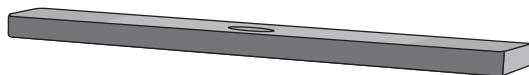

Podkładka dystansowa

- dla 77-calowego telewizora
- dla 55-calowego i 65-calowego telewizora

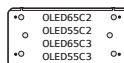

Wspornik TV Synergy (przedni)

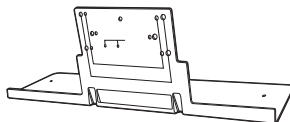

Wspornik TV Synergy (tylny)

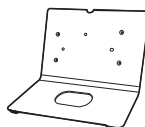

Wkręty **A**



Wkręty **B**



⚠ UWAGA

- Nigdy nie należy ponownie używać śrub po demontażu stojaka. Należy używać wyłącznie śrub dostarczonych wraz z listwą dźwiękową.

Przygotowanie do montażu

- 1 Przymocuj podkładkę dystansową pasującą do telewizora do przedniego wspornika TV Synergy za pomocą dwóch wkrętów **B**. W celu zamocowania włóż wypustki prowadzące podkładki dystansowej w otwory w przednim wsporniku TV Synergy.

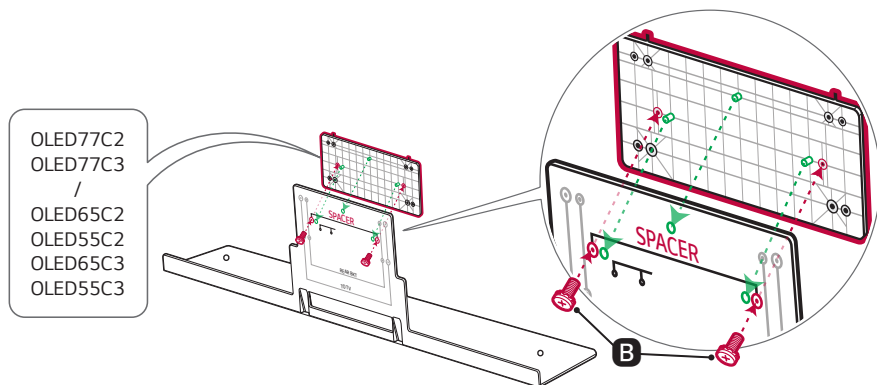

- 2** Odwróć listwę dźwiękową do góry nogami i podłącz do niej kable, przeprowadzając je przez otwór na przednim wsporniku TV Synergy. Podłączenie przedłużacza USB ułatwi korzystanie z USB. A następnie przymocuj dołączony do podkładki dystansowej przedni wspornik TV Synergy do dolnej części listwy dźwiękowej za pomocą dwóch wkrętów **B**.

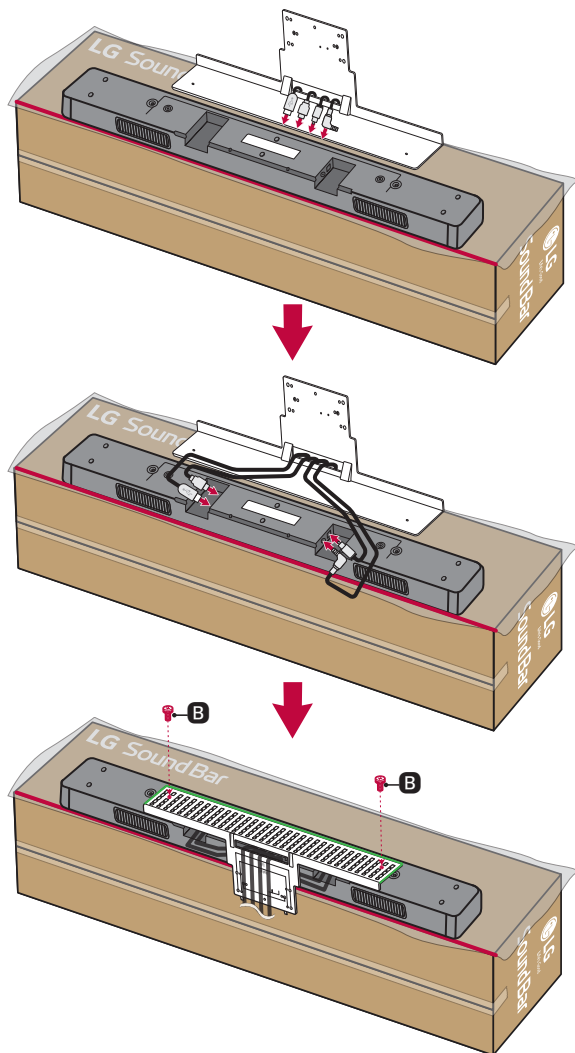

- 3** Umieść przedni wspornik TV przymocowany do listwy dźwiękowej z tyłu telewizora. Teraz należy włożyć zaczepy wspornika w otwory w telewizorze.

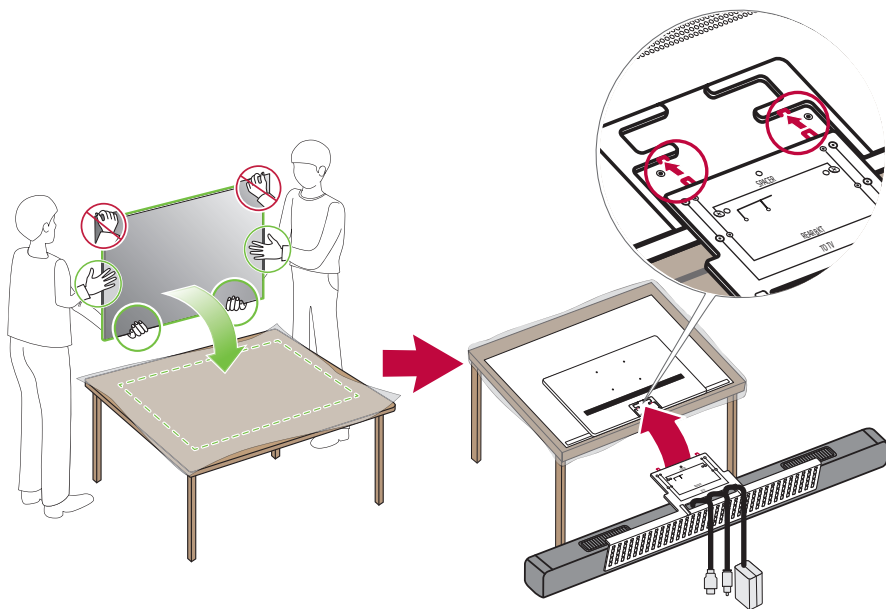

- 4** Przymocuj wspornik mocno do telewizora przy użyciu czterech wkrętów **A**. Wewnętrzne otwory na wkręty (REAR BKT) służą do mocowania tylnego wspornika. Na tym etapie nie należy montować jeszcze wkrętów.

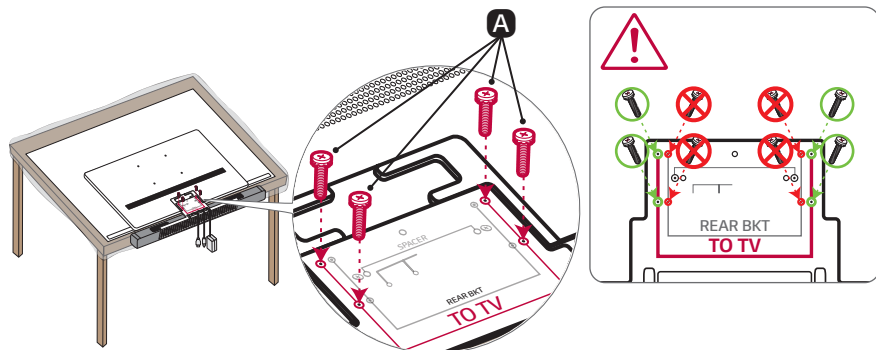

Montaż listwy dźwiękowej z telewizorem na ścianie

Podłącz do telewizora kable podłączone do listwy dźwiękowej. Następnie zamontuj telewizor na ścianie. Aby zamontować telewizor, postępuj zgodnie ze wskazówkami w instrukcji obsługi telewizora.

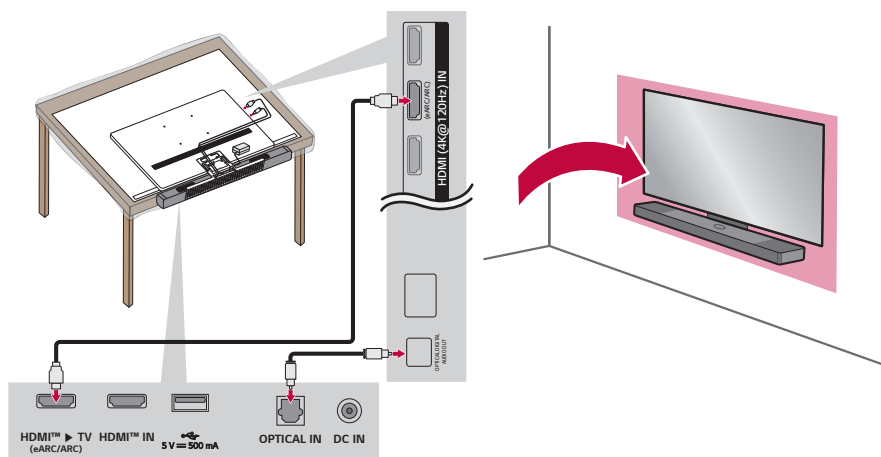

✓ Uwaga

- W celu uporządkowania kabli można użyć uchwytu na kable dostarczonego wraz z telewizorem.

Ustawianie listwy dźwiękowej z telewizorem

⚠ UWAGA

- Tylny wspornik należy przymocować dla bezpieczeństwa. W przeciwnym razie telewizor i listwa dźwiękowa mogą spaść, co grozi obrażeniami ciała i/lub uszkodzeniem mienia.

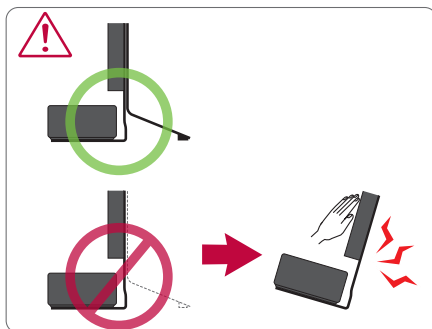

- Zamocuj tylny wspornik TV Synergy na przednim wsporniku TV Synergy za pomocą czterech wkrętów **B**. W celu zamocowania włóż wypustki prowadzące w otwory w tylnym wsporniku TV Synergy i wyjmij kabel zasilający telewizora przez półtłwór w tylnym wsporniku. Wyjmij również kable podłączone do listwy głośnikowej przez otwór w tylnym wsporniku.

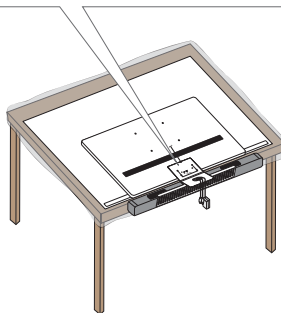
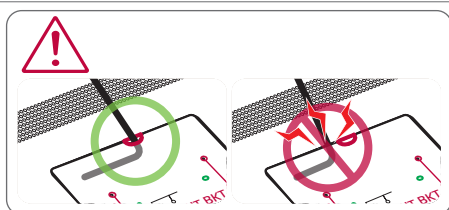
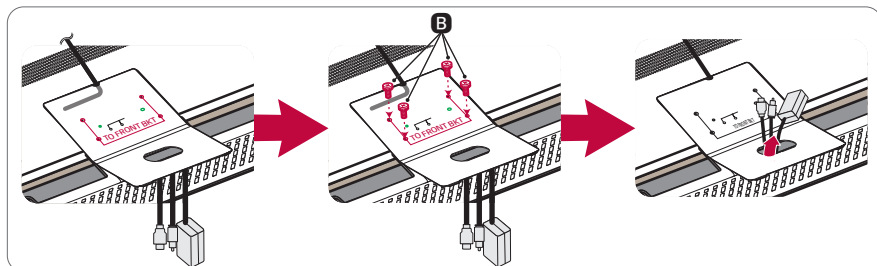

- 2 Podłącz do telewizora kable podłączone do listwy dźwiękowej. Następnie ustaw telewizor w preferowanym miejscu.

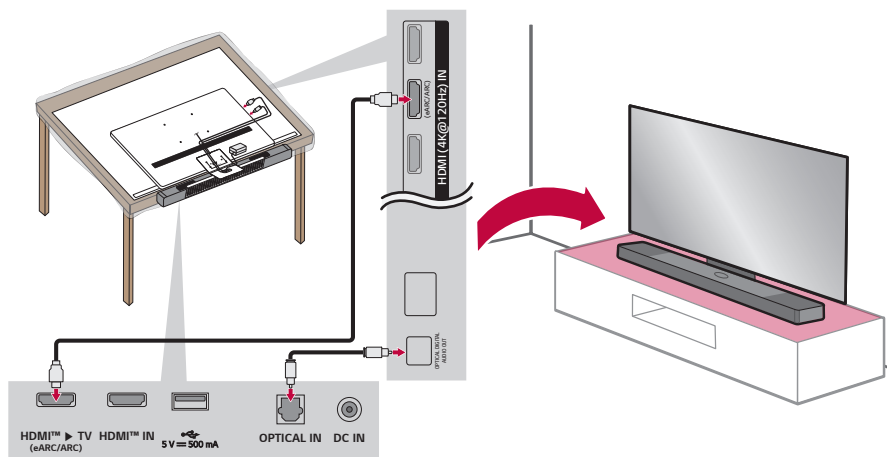

✓ **Uwaga**

- W celu uporządkowania kabli można użyć uchwyty na kable dostarczonego wraz z telewizorem.

Demontaż

W celu demontażu należy wykonać opisane czynności w odwrotnej kolejności.

Należy pamiętać, aby przy odłączeniu listwy dźwiękowej od telewizora nie wykręcać śrub dystansowych. Ich wykręcenie może spowodować spadnięcie listwy dźwiękowej, co może doprowadzić do obrażeń ciała i/lub uszkodzenia listwy dźwiękowej.

Śruby dystansowe należy wykręcić na końcu.

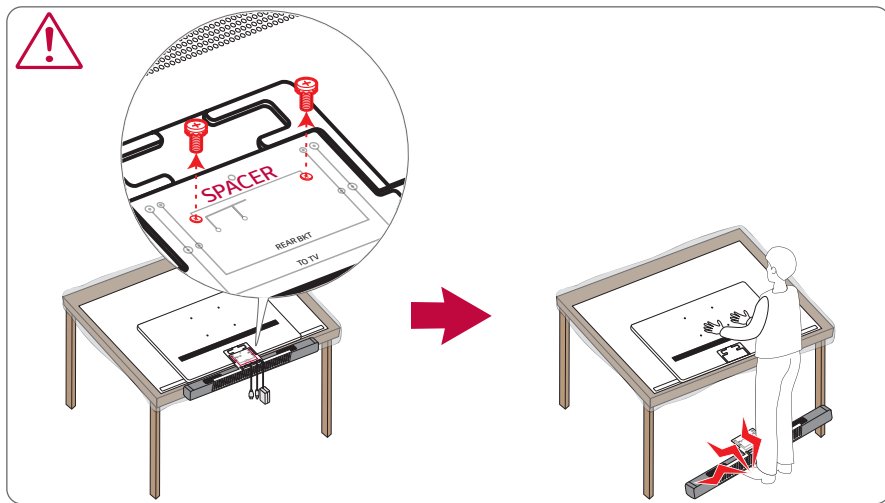

Zalecenia dotyczące bezpieczeństwa

Przepisy dotyczące bezpieczeństwa



PRZESTROGA
RYZIKO PORAŻENIA PRĄDEM
NIE OTWIERAĆ



PRZESTROGA: ABY ZREDUKOWAĆ RYZYKO PORAŻENIA PRĄDEM ELEKTRYCZNYM, NIE NALEŻY SAMODZIELNIE ZDEJMOWAĆ POKRYWY (ANI TYLNEJ POKRYWY). W ŚRODKU NIE MA CZĘŚCI, KTÓRE MOGŁYBY BYĆ SERWISOWANE PRZEZ UŻYTKOWNIKA, NAPRAWY NALEŻY ZLECIĆ WYKWALIFIKOWANEMU PERSONELOWI SERWISU.



Symbol błyskawicy w trójkącie informuje użytkownika o obecności nieizolowanego, niebezpiecznego napięcia elektrycznego wewnątrz produktu, które powoduje znaczące zagrożenie porażeniem elektrycznym.



Symbol wykrzyknika w trójkącie informuje użytkownika o obecności ważnych instrukcji dot. obsługi i konserwacji (serwisowania) w dokumentacji dołączonej do urządzenia.

OSTRZEŻENIE:

- CHRONIĆ URZĄDZENIE PRZED DESZCZEM I WILGOCIĄ, ABY UNIKNĄĆ POŻARU LUB PORAŻENIA PRĄDEM.
- Nie instalować tego urządzenia w ograniczonej przestrzeni, takiej jak półka na książki.

PRZESTROGA:

- W pobliżu tego urządzenia nie wolno używać produktów wysokiego napięcia. (np. elektrycznej packi na muchy). Urządzenie może ulec usterce z powodu przeskoku napięcia.
- Nie stawiać na urządzeniu źródeł otwartego ognia, takich jak zapalone świece.
- Nie zakrywać otworów wentylacyjnych urządzenia. Instalować zgodnie z zaleceniami producenta. Szczeliny i otwory wentylacyjne w obudowie, zapewniają niezawodną pracę urządzenia i chronią go przed przegrzaniem. Nie kłaść urządzenia na łóżku, sofie, dywanie lub innej podobnej powierzchni, która mogłaby doprowadzić do zatkania tych otworów. Nie umieszczać urządzenia w zabudowie izolującej, takiej jak półki na książki, stojaki, chyba że zostanie zapewniona odpowiednia wentylacja lub jest to zgodne z instrukcją producenta.
- To urządzenie nie może być wystawione na działanie wody (kapiącej lub rozpryskiwanej) i nie należy kłaść na nim przedmiotów wypełnionych cieczą, takich jak wazony.
- Oznaczenia odnośnie bezpieczeństwa, identyfikacja produktu oraz napięcie zasilania patrz główna etykieta znajdującą się na spodzie lub w innym miejscu urządzenia.
- Uważaj, aby dzieci nie wkładały rąk lub żadnych przedmiotów do *kanału głośnika.
 - * kanał głośnika : Komora pogłębiająca brzmienie basów w obudowie głośnika. (wydzielona)

UWAGA dotycząca przewodu zasilania

Wtyczka zasilania jest odłączana. W przypadku zagrożenia, wtyczka zasilania musi być łatwo dostępna.

Sprawdzić stronę ze specyfikacją w tej instrukcji obsługi w celu sprawdzenia bieżących wymagań.

Nie przeciążać gniazdek zasilających. Przeciążone, luźne, uszkodzone lub przepalone gniazdzka, kable zasilające lub przedłużające stwarzają zagrożenie. Każda z powyższych sytuacji może być przyczyną porażenia prądem lub pożaru. Raz na jakiś czas należy sprawdzać przewód zasilania urządzenia i jeśli pojawią się oznaki uszkodzenia lub przetarcia się, odłączyć go, zaprzestać korzystania z urządzenia i wymienić przewód w autoryzowanym serwisie.

Zabezpieczyć przewód zasilania przed fizycznym lub mechanicznym niewłaściwym użytkowaniem tj. przed skręcaniem, zapętlaniem, zaciskaniem, przytrząskiwaniem drzwiami lub przekraczaniem. Należy zwrócić szczególną uwagę na wtyczki, gniazdzka ściennie oraz miejsce, w którym przewód łączy się z urządzeniem.

Dla modeli używających zasilacza

Należy używać wyłącznie zasilacza dostarczonego z niniejszym urządzeniem. Nie wolno stosować źródeł zasilania pochodzących od innych urządzeń lub od innego producenta. Korzystanie z innych źródeł zasilania lub kabli może spowodować uszkodzenie urządzenia oraz utratę gwarancji.

Dla modeli wyposażonych w baterie

To urządzenie jest wyposażone w przenośną baterię lub akumulator.

PRZESTROGA: Ryzyko pożaru lub wybuchu w przypadku zamontowania baterii nieprawidłowego typu.

Informacje o modelach z wbudowaną baterią

Nie przechowywać ani nie transportować w warunkach ciśnienia niższego niż 11,6 kPa ani na wysokości 15,000 m.

- Wymiana baterii na produkt nieodpowiedniego typu może być przyczyną awarii zabezpieczeń (dotyczy między innymi wybranych rodzajów baterii litowych).
- Utylizacja baterii w ogniu lub gorącym piekarniku, zgniecenie baterii lub jej przecięcie może być przyczyną wybuchu.
- Pozostawienie baterii w ekstremalnie wysokiej temperaturze otoczenia może być przyczyną wybuchu lub wycieku łatwopalnych substancji w stanie ciekłym lub gazowym.
- Bateria narażona na działanie ekstremalnie niskiego ciśnienia powietrza może wybuchnąć, ewentualnie może z niej wyciec łatwopalna substancja w stanie ciekłym lub gazowym.

Symbole

~ : Prąd zmienny (AC).

— : Prąd stały (DC).

□ : Jest to urządzenie II klasy.

⏻ : Stan czuwania.

⏻ : Zasilanie jest włączone.

⚡ : Zagrożenie wysokim napięciem.

Zapobieganie niewłaściwemu użyciu produktu

Aby zapobiec niewłaściwemu użyciu produktu, należy zapoznać się z poniższą zawartością.

Środki ostrożności dotyczące instalacji produktu

- Nie instaluj produktu w miejscu niestabilnym lub wibrującym, takim jak trzęsąca się półka lub pochyła powierzchnia. Zainstaluj produkt na twardej i równej powierzchni.
 - W przeciwnym razie produkt może spaść lub przewrócić się i spowodować obrażenia.
 - W przypadku zainstalowania produktu na niestabilnej powierzchni produkt może nie działać prawidłowo.
- Jeśli instalujesz produkt na meblu lub półce, upewnij się, że dolna przednia część produktu nie wystaje. Zawsze należy używać mebla lub półki dopasowanej do rozmiaru produktu.
 - W przeciwnym razie produkt może stracić równowagę i spaść, powodując obrażenia ciała lub uszkodzenie produktu.
- Zainstaluj produkt w bezpiecznym miejscu. W przeciwnym razie dziecko może uderzyć o krawędź produktu i odnieść obrażenia.
- Aby zapewnić prawidłowe działanie, zainstaluj produkt w miejscu wolnym od zakłóceń elektromagnetycznych.
- Jeśli zainstalujesz produkt w miejscu, które nie spełnia ogólnych warunków użytkowania, może wystąpić nieoczekiwany problem z jakością. Dlatego przed zainstalowaniem produktu w takim miejscu należy najpierw skontaktować się z centrum serwisowym.
- Nie przechowuj produktu w miejscu, w którym temperatura jest zbyt wysoka (powyżej 40°C) lub zbyt niska (poniżej 5°C) lub w miejscu o zbyt dużej wilgotności.
- Unikaj miejsc narażonych na bezpośrednie działanie promieni słonecznych lub ciepła, np. w pobliżu grzejnika. Nie używaj ani nie trzymaj łatwopalnych aerozoli lub substancji w pobliżu produktu.
 - W przeciwnym razie istnieje ryzyko wybuchu lub pożaru.
- Nie instaluj produktu w miejscu o nadmiernej wilgotności, zapyleniu lub sadzy.
 - W przeciwnym razie może dojść do pożaru lub porażenia prądem elektrycznym.
- Nie instaluj produktu w ciasnej przestrzeni, takiej jak półka na książki, która nie zapewnia odpowiedniej wentylacji. Nie przykrywaj produktu obrusem ani zasłoną.
 - W przeciwnym razie może to spowodować wzrost temperatury produktu, powodując awarię lub pożar.
- Podłącz wtyczkę zasilania produktu do łatwo dostępnego gniazdka elektrycznego.
 - W przypadku pożaru lub innego problemu z produktem należy szybko wyjąć wtyczkę z gniazdka.
- Nie należy podłączać wielu produktów jednocześnie do jednego gniazdka elektrycznego.
 - W przeciwnym razie może to spowodować przegrzanie, a w konsekwencji pożar.

Środki ostrożności dotyczące stosowania produktu

- Nie podnoś ani nie przesuwasz produktu podczas jego działania.
 - W przeciwnym razie może dojść do awarii.
- Podczas przenoszenia produktu należy wyciągnąć przewód zasilający i wszystkie kable podłączone do produktu.
 - W przeciwnym razie może dojść do pożaru lub porażenia prądem elektrycznym.
- Natychmiast przestań używać produktu, jeśli zauważysz dym lub dziwny zapach. W takim przypadku należy natychmiast wyłączyć zasilanie, wyjąć wtyczkę z gniazdka i skontaktować się z centrum serwisowym.
 - Używanie produktu w takim stanie może spowodować pożar lub porażenie prądem.
- Nie wkładaj do produktu metalowych przedmiotów, takich jak monety i spinki do włosów, ani przedmiotów łatwopalnych, takich jak papier i zapalki. Pamiętaj, aby powiedzieć dzieciom, aby tego nie robiły.
 - W przeciwnym razie może dojść do awarii.
- Jeśli do produktu zostanie włożona obca substancja, odłącz wtyczkę zasilania i skontaktuj się z centrum serwisowym.
- Nie kładź ciężkich przedmiotów na produkcie.
 - W przeciwnym razie może się przewrócić lub spaść, powodując obrażenia.
- Upewnij się, że dziecko nie wisi na produkcie ani nie wchodzi na niego.
 - W przeciwnym razie produkt może się przewrócić lub spaść, powodując obrażenia. Pamiętaj, aby powiedzieć dzieciom, aby tego nie robiły.
- Wyjmij wtyczkę z gniazdka podczas burzy.
 - W przeciwnym razie może dojść do pożaru.
- Na produkcie nie należy umieszczać naczyń z płynem, takich jak wazon, garnek, kosmetyki lub lekarstwa.
 - W przeciwnym razie może dojść do pożaru, porażenia prądem elektrycznym lub obrażeń w wyniku upadku itp.
- Upewnij się, że wtyczka zasilania jest dobrze podłączona. Nie używaj napięcia innego niż napięcie znamionowe wskazane na produkcie.
 - Niepewne połączenie może spowodować pożar.
- Nie wkładaj przewodnika, takiego jak pałeczki, do rowka po drugiej stronie produktu, gdy wtyczka zasilania jest podłączona do gniazdka. Nie dotykaj wtyczki natychmiast po wyjęciu jej z gniazdka.
 - W przeciwnym razie może to spowodować porażenie prądem elektrycznym.
- Trzymaj wtyczkę suchymi rękami.
 - W przeciwnym razie może to spowodować porażenie prądem elektrycznym.
- Nie przesuwasz ani nie pchaj produktu, trzymając kabel produktu, taki jak przewód zasilający.
 - Kabel może zostać uszkodzony i spowodować awarię lub spowodować pożar lub porażenie prądem elektrycznym.
- Podczas odłączania kabla podłączonego do produktu należy trzymać złącze na końcu kabla. Nie trzymaj wiązki kabli.
 - W przeciwnym razie może to spowodować obrażenia lub produkt może spaść i spowodować awarię.
- Nie przechowuj produktu w miejscu narażonym na ciepło, np. w pobliżu grzejnika.
 - W przeciwnym razie może to spowodować pożar lub awarię.
- Nie demontuj, nie naprawiaj ani nie modyfikuj produktu.
 - W przeciwnym razie może dojść do awarii prowadzącej do pożaru, porażenia prądem elektrycznym lub obrażeń ciała.
- Trzymaj plastikowe opakowania poza zasięgiem małych dzieci.
 - W przeciwnym razie małe dzieci mogą zakrztusić się plastikowymi opakowaniami.

- Nie upuszczaj żadnych przedmiotów na produkt ani nie uderzaj w niego. Produkt należy trzymać z dala od miejsc narażonych na silne wibracje lub magnesy.
- Nie uszkodzaj, nie modyfikuj, nie zginaaj, nie skręcaj ani nie podgrzewaj przewodu zasilającego.
 - W przeciwnym razie może dojść do uszkodzenia przewodu zasilającego, co może spowodować pożar lub porażenie prądem elektrycznym.
- Jeśli nie używasz produktu przez dłuższy czas, na przykład podczas nieobecności w domu, odłącz przewód zasilający od gniazdka elektrycznego.
 - Jeśli nagromadzi się kurz, może to spowodować nagrzewanie się, powodujące porażenie prądem elektrycznym lub pożar w wyniku zwarcia.
- Nie wyrzucaj zużytych baterii razem ze zwykłymi odpadami. Należy utylizować je oddzielnie.
 - W przeciwnym razie istnieje ryzyko wybuchu lub pożaru.
- W pobliżu tego urządzenia nie wolno używać produktów wysokiego napięcia. (np. elektryczna packa na muchy)
 - Urządzenie może ulec usterce z powodu przeskoku napięcia.
- Nie dotykaj wtyczki natychmiast po wyjęciu jej z gniazdka.
 - W przeciwnym razie może to spowodować porażenie prądem elektrycznym.
- Podłącz wtyczkę zasilania do uziemionego gniazdka lub przedłużacza. (Nie dotyczy to produktów bez uziemienia.)
 - W przeciwnym razie może to spowodować awarię lub porażenie prądem elektrycznym w wyniku zwarcia.
- W przypadku produktu z otworem wentylacyjnym, włączenie produktu przez dłuższy czas może spowodować nagrzanie otworu wentylacyjnego. Nie dotykaj otworu wentylacyjnego, gdy jest gorący. Ciepło nie jest wadą produktu i nie powoduje żadnej awarii. Możesz więc bez obaw używać produktu.
- Uważaj, aby nie uszkodzić kabla zasilającego, zasilacza ani wtyczki. Nie umieszczaj ciężkich przedmiotów na kablu zasilającym lub zasilaczu sieciowym.
 - W przeciwnym razie może dojść do pożaru lub porażenia prądem elektrycznym.
- Jeśli na stykach wtyczki zasilania, zasilacza sieciowego lub gnieździe zasilania znajduje się kurz, brud itp., wytrzyj je całkowicie.
 - W przeciwnym razie może dojść do pożaru.
- W przypadku produktu z przewodem zasilającym lub zasilaczem sieciowym należy używać wyłącznie oryginalnych przewodów zasilających i zasilaczy dostarczonych przez firmę LG Electronics.
 - W przeciwnym razie może dojść do pożaru lub porażenia prądem elektrycznym.
- Jeśli używasz słuchawek nausznych lub dousznych, nie ustawiaj głośności zbyt głośno ani nie używaj ich przez dłuższy czas. [Dotyczy to tylko modeli obsługujących słuchawki nauszne lub douszne]
 - W przeciwnym razie może to negatywnie wpłynąć na słuch.
- Oprogramowanie tego produktu można aktualizować za pomocą **aplikacji LG Sound bar**. Nie wyłączaj zasilania produktu podczas aktualizacji oprogramowania. Po zakończeniu aktualizacji zasilanie produktu wyłącza się automatycznie.
 - Wyłączenie zasilania produktu podczas aktualizacji oprogramowania może spowodować awarię produktu.

Poniższe informacje dotyczą wyłącznie modeli ze zdalnym sterowaniem

- Nie pozwalaj dzieciom używać pilota. Trzymaj pilota poza zasięgiem małych dzieci.
- Nie pozwalaj dzieciom wkładać pilota do ust. Uważaj, aby dzieci nie połknęły pokrywy pilota ani baterii. W przypadku połknięcia przez dziecko należy natychmiast skontaktować się z lekarzem.
- Uważaj, aby dzieci nie nadeprnęły na pokrywę pilota zdalnego sterowania i nie doznały obrażeń.
- Usuń przeszkodę między produktem a pilotem, aby pilot działał poprawnie.

Poniższe informacje dotyczą tylko modeli korzystających z dysków optycznych

- Nie wkładaj ręki do napędu ani nie wyciągaj go na siłę.
- Uważaj, aby dzieci nie wkładały rąk do napędu.

Poniższe informacje dotyczą tylko modeli, które umożliwiają oglądanie wideo

- Powstrzymaj się od oglądania wideo 3D, jeśli nie masz wystarczającej ilości snu lub po spożyciu alkoholu.
 - Niektóre filmy 3D mogą zaskakiwać lub ekscytować ludzi.
- Jeśli podczas oglądania filmu wystąpi którykolwiek z poniższych objawów, natychmiast przerwij oglądanie i odpocznij.
 - Jeśli którykolwiek z objawów utrzymuje się, skonsultuj się z lekarzem. Zawroty głowy, pieczenie oczu lub twarzy, nieświadome ruchy, skurcze, zamglenie świadomości, zmieszanie, dezorientacja, nudności.
- Podczas oglądania określonego obrazu w filmie lub grze lub filmu z określonym wzorem lub migającymi światłami mogą wystąpić objawy, takie jak napad padaczkowy. Jeśli ty lub ktoś z twoich krewnych cierpią na epilepsję lub drgawki, przed obejrzeniem skonsultuj się z lekarzem.
- Podczas oglądania wideo 3D należy usunąć z otoczenia przedmioty delikatne lub mogące spowodować obrażenia.
 - Jeśli pomylisz film 3D z rzeczywistością lub poruszysz się z zaskoczenia, Ty lub Twoi krewni w pobliżu mogą odnieść obrażenia, a przedmioty znajdujące się w pobliżu mogą ulec uszkodzeniu.

Środki ostrożności dotyczące czyszczenia produktu





- Nie spryskiwać wodą bezpośrednio produktu podczas jego czyszczenia.
 - W przeciwnym razie może dojść do pożaru lub porażenia prądem elektrycznym.
- Podczas czyszczenia produktu należy najpierw wyciągnąć przewód zasilający i delikatnie przetrzeć powierzchnię produktu suchą ściereczką. Nie używaj chemikaliów ani detergentów do czyszczenia produktu. Mogą one uszkodzić powierzchnię produktu lub złuszczać farbę z produktu (benzen, alkohol itp.).

Zanim zgłosisz usterkę urządzenia



Rozwiązywanie problemów

W przypadku zaobserwowania następujących problemów z eksploatacją urządzenia wykonaj kilka testów, ponieważ nie muszą to być usterki.

Błędy ogólne

Problemy	Rozwiązanie
Urządzenie nie działa poprawnie.	<ul style="list-style-type: none">• Odłącz kable zasilające i wszelkie urządzenia zewnętrzne takie jak telewizor, subwoofer czy wzmacniacz od urządzenia i podłącz ponownie.• Po zresetowaniu urządzenia połącz je ponownie ze smartfonem i siecią Wi-Fi. (→ Patrz „Łączenie ze smartfonem przez Wi-Fi” na stronie 17). (Pamiętaj, że poprzednie ustawienia urządzenia mogą zostać utracone.)
Zasilanie się nie włącza.	<ul style="list-style-type: none">• Czy przewód zasilający jest poprawnie podłączony do gniazdka?<ul style="list-style-type: none">- Podłącz poprawnie wtyczkę zasilania do gniazdka.
Nie ma dźwięku.	<ul style="list-style-type: none">• Czy głośność jest ustawiona na minimum?<ul style="list-style-type: none">- Naciśnij przycisk głośności   na pilocie, aby zwiększyć głośność.- Jeśli używasz urządzenia zewnętrznego takiego jak dekodery STB (set-top box), urządzenia przenośnego czy urządzenia Bluetooth dostosuj głośność urządzenia zewnętrznego.• Czy funkcja wyciszenia jest włączona?<ul style="list-style-type: none">- Jeśli wszystkie diody LED zaczną migać na pomarańczowo, oznacza to, że włączona jest funkcja wyciszenia. Aby ją wyłączyć, naciśnij przycisk wyciszenia .• Czy wybrano funkcję urządzenia odpowiednią dla podłączonego urządzenia zewnętrznego?<ul style="list-style-type: none">- Naciśnij przycisk funkcji  aby sprawdzić, czy wybrano odpowiednią funkcję.
Subwoofer nie emituje dźwięku	<ul style="list-style-type: none">• Czy urządzenie jest poprawnie podłączone do bezprzewodowego subwoofera?<ul style="list-style-type: none">- Jeśli dioda LED na bezprzewodowym subwooferze miga na zielono albo świeci na czerwono, subwoofer nie jest połączony. Jeśli nawiązane jest połączenie zapali się zielona dioda. Podłącz urządzenie do bezprzewodowego subwoofera ponownie. (→ Patrz „Łączenie urządzenia” na stronie 6).
Pilot nie działa poprawnie	<ul style="list-style-type: none">• Pilota należy skierować do przedniej części urządzenia.• Używaj pilota w promieniu 7 metrów od urządzenia.• W razie potrzeby wymieniaj baterie na nowe.
Nie działa funkcja Auto Power	<ul style="list-style-type: none">• Sprawdź połączenie z urządzeniami zewnętrznymi (np. dekodery STB, urządzeniem przenośnym, urządzeniem Bluetooth).
Nie działa funkcja LG Sound Sync	<ul style="list-style-type: none">• Sprawdź, czy telewizor obsługuje funkcję LG Sound Sync.• Sprawdź, czy telewizor jest poprawnie połączony z urządzeniem kablem optycznym.<ul style="list-style-type: none">- Naciśnij przycisk ustawień na pilocie telewizora, aby sprawdzić, czy funkcja jest włączona w [LG Sound Sync].

Głośność urządzenia jest niska

- Sprawdź poniższe i odpowiednio zmień ustawienia.
 - Uruchom **aplikację LG Sound Bar**, dotknij przycisku **Ustawienia**  na pierwszym ekranie i zmień funkcję [DRC] na [Off] (Wył.) w menu [Sound Settings] (Ustawienia dźwięku).
 - Jeśli urządzenie jest podłączone do telewizora, naciśnij przycisk **ustawień** na pilocie telewizora, wybierz menu [Speaker (Głośnik)] i zmień ustawienie [Digital Sound Output] z [PCM] na [AUTO] albo [BITSTREAM].
 - Jeśli urządzenie jest podłączone do odtwarzacza, np. DVD albo Blu-ray, przejdź do menu ustawień podłączonego urządzenia. Zmień wartość opcji [Digital Sound Output] z [PCM] na [PRIMARY PASS-THROUGH] albo [BITSTREAM]. Ustaw wartość ustawienia [DRC] podłączonego urządzenia na [WYŁ].
 - Jeśli włączony jest tryb ciszy nocnej urządzenia, wyłącz go naciskając przycisk **ustawień**  i przycisk **lewo/prawo**, a następnie **górze/dół**.

Urządzenie nie rozpoznaje urządzenia pamięci USB

- Urządzenie może nie obsługiwać formatu plików urządzenia pamięci USB. Sformatuj urządzenie pamięci USB i podłącz ponownie. Podczas formatowania sprawdź formaty urządzeń pamięci USB obsługiwane przez urządzenie i wybierz odpowiedni format plików. (→ Patrz „Łączenie z urządzeniem pamięci USB” na stronie 48).

Nie można sparować urządzenia Bluetooth

- Naciśnij przycisk ustawień urządzenia **Bluetooth** i sprawdź, czy włączona jest funkcja **Bluetooth**. Jeśli funkcja **Bluetooth** jest włączona, wyłącz ją i spróbuj ponownie.
 - Usuń wszelkie przeszkody znajdujące się pomiędzy urządzeniem a urządzeniem **Bluetooth**.
 - Parowanie (łączenie) przez **Bluetooth** może nie działać poprawnie w zależności od rodzaju urządzenia **Bluetooth** albo otoczenia.
-

Błędy połączenia sieciowego

Problemy	Rozwiązanie
Nie można połączyć urządzenia z aplikacją LG Sound Bar	<ul style="list-style-type: none">• Połączenie może być zakłócone przez inne urządzenia elektryczne wykorzystujące fale radiowe, np. kuchenki mikrofalowe i sprzęt medyczny. Urządzenie należy montować w odległości 1 m od innych urządzeń domowych.• Wyłącz router bezprzewodowy i włącz ponownie.• Sprawdź, czy funkcja Wi-Fi smartfonu jest włączona. Możesz sprawdzić stan połączenia Wi-Fi w ustawieniach smartfonu.• Sprawdź, czy urządzenie i smartfon są połączone z tą samą siecią Wi-Fi.

Urządzenie nie łączy się z siecią Wi-Fi

- Czy router bezprzewodowy został wyłączony i włączony ponownie?
 - Wyłącz urządzenie i włącz je ponownie.
 - Czy zainstalowany został nowy router bezprzewodowy?
 - Konieczne będzie ponowne skonfigurowanie ustawień urządzenia. (→ Patrz „Łączenie ze smartfonem przez Wi-Fi” na stronie 17).
 - Czy zmieniono ustawienia bezprzewodowego routera?
 - Jeśli hasło routera zawiera jakiegokolwiek znaki specjalne (np. ` ' " + / \ ; : - _ ^ & () < >) lub emotikony, połączenie z listwą dźwiękową może nie być możliwe. Zaleca się ustawienie hasła składającego się z kombinacji liter angielskich i cyfr.
 - Zaleca się ustawienie dla routera bezprzewodowego typu zabezpieczenia WPA2.
 - Odłącz router i podłącz go ponownie po 10 sekundach. Następnie spróbuj nawiązać połączenie po przywróceniu połączenia z siecią.
 - Zmiana kanału bezprzewodowego w routerze może pomóc zredukować zakłócenia bezprzewodowe. (Oto jak zmienić kanał bezprzewodowy w najpopularniejszych routerach. Aby uzyskać precyzyjne szczegóły, zapoznaj się z instrukcją obsługi routera).
- ❶ Wprowadź adres IP w smartfonie, na komputerze lub urządzeniu MAC, lub skorzystaj z płyty CD z kreatorem konfiguracji, aby logować się na stronie konfiguracji routera. Jest to możliwe tylko w przypadku połączenia routera z siecią za pośrednictwem Wi-Fi lub przewodu sieci Ethernet.
 - ❷ Znajdź stronę z ustawieniami bezprzewodowymi i zmień kanał bezprzewodowy sieci 2,4 GHz/5 GHz. Jeśli włączono kanał „Autom.,” wyłącz go i skonfiguruj określony kanał.
 - Jeśli kanał routera to 2,4 GHz, 6 ch / 11 ch
 - Jeśli kanał routera to 5 GHz, 48 ch / 149 ch
 - ❸ Zapisz ustawienia i uruchom bezprzewodowy router ponownie.
 - Odłącz kabel zasilający od routera, poczekaj 5 sekund i podłącz go ponownie. Po całkowitym włączeniu routera spróbuj nawiązać ponowne połączenie.
-



Błędy aplikacji

Problemy	Rozwiązanie
Aplikacja nie działa poprawnie	<ul style="list-style-type: none">• Czy podczas uruchamiania aplikacji został zgłoszony błąd?<ul style="list-style-type: none">- Sprawdź, czy zasilanie urządzenia jest włączone.- Sprawdź, czy aplikacja, którą chcesz uruchomić obsługuje system operacyjny smartfonu. Możesz odwiedzić stronę producenta aplikacji, aby sprawdzić obsługiwane systemy.- Sprawdź, czy masz najnowszą wersję aplikacji. Wyszukaj aplikację w Google Play albo App Store i sprawdź, czy dostępny jest przycisk Aktualizuj. Jeśli nie jest to najnowsza wersja, dotknij przycisku Aktualizuj.• Jeśli to nie pomoże w naprawieniu błędu, spróbuj nawiązać połączenie przy użyciu innego smartfonu z zainstalowaną aplikacją LG Sound Bar.

Problemy z połączeniem sieciowym



Problemy	Rozwiązanie
Występują zakłócenia radiowe	<ul style="list-style-type: none">• Umieść urządzenie i bezprzewodowy subwoofer jak najbliżej siebie.• Nie umieszczaj urządzenia na meblach z metalu.• Komunikacja bezprzewodowa może nie działać poprawnie w miejscach o słabym sygnale.
Połączenie Bluetooth powoduje usterki albo szumy	<ul style="list-style-type: none">• Czy podczas używania funkcji Bluetooth słyszalne są szumy albo występują usterki?<ul style="list-style-type: none">- Nie pozwalaj na kontakt żadnej części ciała nadajnika/odbiornika urządzenia Bluetooth albo zestawu.- Nie instaluj urządzenia Bluetooth na ścianie ani w oddalonym miejscu.- Usuń wszelkie przeszkody znajdujące się pomiędzy urządzeniem a urządzeniem Bluetooth.- Urządzenie Bluetooth umieść blisko urządzenia.• Gdy urządzenie Bluetooth znajduje się zbyt daleko od urządzenia, połączenie Bluetooth może zostać przerwane lub mogą wystąpić usterki.<ul style="list-style-type: none">- Umieść urządzenie Bluetooth w odległości 1 m od urządzenia wykorzystującego tę samą częstotliwość, np. routera bezprzewodowego, sprzętu medycznego czy kuchenki mikrofalowej.

Wyłączanie trybu demonstracyjnego

Problemy	Rozwiązanie
Pilot nie działa poprawnie	<ul style="list-style-type: none">• Czy nawet po kilkukrotnym naciśnięciu przycisku Funkcji  funkcje nie pozostały niezmienione?• Czy tylko biała, czerwona i zielona dioda LED świecą naprzemiennie?<ul style="list-style-type: none">- Urządzenie może być w trybie demonstracyjnym. Odłącz i podłącz ponownie kabel zasilania urządzenia.- Jeśli pilot nadal nie działa, naciśnij i przytrzymaj przez około 5 sekund przycisk Funkcji  na listwie dźwiękowej. Jeśli produkt działa standardowo, oznacza to, że wyłączony został tryb demo.

Dodatek

I Specyfikacje

Ogólne	
Pobór mocy	Patrz główna tabliczka. Gotowość sieciowa: 2,0 W
Zasilacz sieciowy	<ul style="list-style-type: none">• Model: MS-Z2610R230-065E0-P• Producent: MOSO POWER SUPPLY TECHNOLOGY CO., LTD.• Wejście: 100 - 240 V ~ 50/60 Hz• Wyjście: 23 V , 2,61 A
Wymiary (S x W x G)	Około 975,0 mm x 63,0 mm x 125,0 mm (ze stopką)
Zakres temperatury roboczej	od 5 °C do 40 °C
Zakres wilgotności roboczej	od 5 % do 80 % wilgotności względnej
Zasilanie z szyny (USB)	5 V  500 mA
Dostępna częstotliwość próbkowania cyfrowego wejścia audio	32 kHz, 44,1 kHz, 48 kHz, 88,2 kHz, 96 kHz, 176,4 kHz, 192 kHz
Dostępny format audio wejścia cyfrowo	Dolby Digital, Dolby Digital Plus, Dolby TrueHD, Dolby Atmos, DTS Digital Surround, DTS-HD HRA, DTS-HD MA, DTS:X, IMAX DTS, IMAX DTS:X, PCM

Wejście / wyjście	
OPTICAL IN	3,0 V (p-p), (optyczne złącze audio) × 1
HDMI™ IN	19-pinowe (złącze typu A, HDMI™) × 1
HDMI™ ► TV (eARC / ARC)	19-pinowe (złącze typu A, HDMI™) × 1 Rozdzielczość 4K obsługiwana dla źródeł 4K technologii HDCP 2.3.

Wzmacniacz (wyjście RMS)	
Łącznie	400 W RMS
Przód	30 W RMS×2 (Impedancja: (6 Ω, THD 10%)
Centralny	30 W RMS (Impedancja: (6 Ω, THD 10%)
Góra (Górny)	30 W RMS×2 (Impedancja: (6 Ω, THD 10%)
Środkowy górny (Górny)	30 W RMS (Impedancja: 6 Ω, THD 10%)
Subwoofer	220 W RMS (Impedancja: (3 Ω, THD 10%)

Subwoofer bezprzewodowy	
Moc wymagana	Patrz główna tabliczka subwoofera bezprzewodowego.
Pobór mocy	Patrz główna tabliczka subwoofera bezprzewodowego.
Typ	Głośnik 1 drożne 1
Impedancja	3 Ω
Moc znamionowa	220 W RMS
Maks. moc	440 W RMS
Wymiary (S x W x G)	Okolo 221,0 mm x 390,0 mm x 313,0 mm

System	
Bezprzewodowa sieć lokalna (antena internetowa)	Zgodność z siecią Wi-Fi 802.11 a/b/g/n

Głośniki tylne i odbiornik bezprzewodowy (SPQ8-S (SPQ8-S, S78S2-S)) (sprzedawane oddzielnie)

Odbiornik bezprzewodowy	
Moc wymagana	Patrz główna tabliczka odbiornika bezprzewodowego.
Pobór mocy	Patrz główna tabliczka odbiornika bezprzewodowego.
Moc głośnika tylnego	70 W RMS x 2 (3 Ω przy 1 kHz, THD 10%)
Wymiary (S x W x G)	Okolo 175,0 mm x 61,0 mm x 175,0 mm

Tylne głośniki	
Typ	Głośnik 1 drożne 1
Impedancja	3 Ω
Moc znamionowa	70 W RMS
Maks. moc	140 W RMS
Wymiary (S x W x G)	Okolo 100,0 mm x 140,0 mm x 100,0 mm

- Projekt i specyfikacje mogą ulec zmianom bez powiadomienia.

Zarejestrowane znaki towarowe i licencje

Wszystkie znaki towarowe i nazwy handlowe są własnością ich prawowitych właścicieli.



Dolby, Dolby Vision, Dolby Atmos oraz symbol podwójnego D są zarejestrowanymi znakami towarowymi Dolby Laboratories Licensing Corporation. Wyprodukowano na licencji Dolby Laboratories. Poufne, niepublikowane prace. Copyright © 2012–2021 Dolby Laboratories. Wszelkie prawa zastrzeżone.



Nazwa **Bluetooth®** oraz logo są zarejestrowanymi znakami handlowymi firmy **Bluetooth SIG, Inc.**, a ich użytkowanie przez LG Electronics odbywa się na podstawie licencji.

Pozostałe znaki towarowe i nazwy handlowe są własnością ich prawowitych właścicieli.



Terminy „HDMI” oraz „Multimedialny interfejs wysokiej jakości HDMI”, charakterystyczny kształt produktów HDMI (HDMI trade dress) oraz Logo HDMI stanowią znaki towarowe lub zastrzeżone znaki towarowe spółki HDMI Licensing Administrator, Inc.





Patenty DTS można znaleźć pod adresem: <http://patents.dts.com>. Wyprodukowano na licencji DTS, Inc. (w przypadku firm z siedzibą w Stanach Zjednoczonych/Japonii/Tajwanie) albo na licencji DTS Licensing Limited (dla spółek pozostałych). Nazwy DTS, DTS:X i logo DTS:X są zarejestrowanymi znakami towarowymi albo znakami handlowymi firmy DTS, Inc. w Stanach Zjednoczonych i innych krajach. © 2022 DTS, Inc. Wszelkie prawa zastrzeżone.



Wyprodukowano na licencji firmy IMAX Corporation IMAX® to zastrzeżony znak towarowy firmy IMAX Corporation w Stanach Zjednoczonych i innych krajach. Informacje o patentach DTS można znaleźć na stronie: <http://patents.dts.com>. Wyprodukowano na licencji firmy DTS, Inc. (dla firm z siedzibą w USA/Japonii/Tajwanie) lub na licencji firmy DTS Licensing Limited (dla wszystkich innych firm). DTS i logo DTS są zastrzeżonymi znakami towarowymi lub znakami towarowymi firmy DTS, Inc. w Stanach Zjednoczonych i innych krajach. © 2022 DTS, Inc. WSZELKIE PRAWA ZASTRZEŻONE.



Listwa dźwiękowa LG Wi-Fi zapewnia technologię MQA, która umożliwia odtwarzanie plików i strumieni audio MQA, dostarczając dźwięk oryginalnego nagrania głównego. MQA i Sound Wave Device są zarejestrowanymi znakami towarowymi firmy MQA Limited © 2016

Oznakowanie „MQA” lub „MQA Studio” wskazuje, że produkt dekoduje i odtwarza strumień lub plik MQA, a także wskazuje pochodzenie produktu w celu zapewnienia, że dźwięk jest identyczny z dźwiękiem materiału źródłowego. „MQA Studio” oznacza, że produkt odtwarza plik MQA Studio, który został zatwierdzony w studio przez wykonawcę/producenta lub zweryfikowany przez właściciela praw autorskich.

Co należy wiedzieć o usługach sieciowych

Wszelkie informacje, dane, dokumenty, korespondencja, pobrane materiały, pliki, tekst, obrazy, zdjęcia, grafiki, filmy wideo, audycje internetowe, publikacje, narzędzia, zasoby, oprogramowanie, kod, programy, aplikacje, produkty ani inna pozostała treść („Treść”) ani też usługi i oferty („Usługi”) udostępniane przez stronę trzecią są udostępniane na wyłączną odpowiedzialność wytwarzających je usługodawców.

Wstrzymanie, usunięcie lub zawieszenie udostępniania tych treści lub usług w całości lub w części nie jest zastrzeżone, a wykorzystanie i dostęp do treści usług realizowane za pomocą urządzeń LG Electronics przez usługodawców mogą ulec zmianie bez uprzedniego powiadomienia.

W razie roszczeń lub problemów związanych z treściami i usługami, należy zapoznać się z najbardziej aktualnymi informacjami na stronie internetowej usługodawcy. Firma LG Electronics nie odpowiada za obsługę klienta w związku z treściami i usługami, nie bierze też na siebie żadnych zobowiązań. Wszelkie pytania lub wymagania dotyczące treści i usług należy kierować bezpośrednio do odpowiednich dostawców treści i usługodawców.

Bezsprzeczne jest, że firma LG Electronics nie ponosi odpowiedzialności za treści ani usługi, a także za zmianę, usunięcie czy zawieszenie dostaw treści czy usług, nie potwierdza też ani nie gwarantuje użytkowania ani dostępu do tychże treści czy usług.

Informacja dotycząca oprogramowania open source

Aby uzyskać zawarty w tym produkcie kod źródłowy podlegający licencjom GPL, LGPL, MPL i innym licencjom open source, które mają obowiązek ujawniać kod źródłowy oraz aby uzyskać dostęp do wszystkich warunków wymienionych licencji, informacji o prawach autorskich oraz innych istotnych dokumentów, należy odwiedzić stronę <https://opensource.lge.com>.

Firma LG Electronics oferuje także dostarczenie kodu źródłowego typu otwartego na CD-ROM za kwotę pokrywającą koszty takiej dystrybucji (jak koszty nośnika, transportu i przechowania) po przesłaniu prośby na adres opensource@lge.com.

Oferta ta jest ważna dla każdego, kto otrzyma tę informację przez okres trzech lat od ostatniej wysyłki tego produktu.

| Przenoszenie urządzenia

Podczas transportu urządzenia

Proszę zachować oryginalne opakowanie. W razie konieczności wysłania urządzenia, w celu zapewnienia najlepszej ochrony, zapakuj ponownie urządzenie tak jak było zapakowane oryginalnie w fabryce.

Powierzchnie zewnętrzne należy utrzymywać w czystości

- Nie używać w pobliżu urządzenia cieczy lotnych takich jak środki owadobójcze.
- Czyszczenie z dużą siłą może zniszczyć powierzchnię.
- Nie pozostawiać przez dłuższy czas produktów gumowych ani plastikowych w kontakcie z urządzeniem.

Czyszczenie urządzenia

Aby oczyścić urządzenie użyj miękkiej, suchej szmatki. Jeżeli powierzchnie są mocno zabrudzone, użyj miękkiej szmatki lekko zwilżonej w roztworze delikatnego detergentu. Nie stosuj silnych rozpuszczalników, takich jak alkohol, benzen, rozcieńczalniki, ponieważ mogą uszkodzić powierzchnię urządzenia.

