

ANLAN

Elektryczna frezarka do paznokci
Instrukcja Obsługi

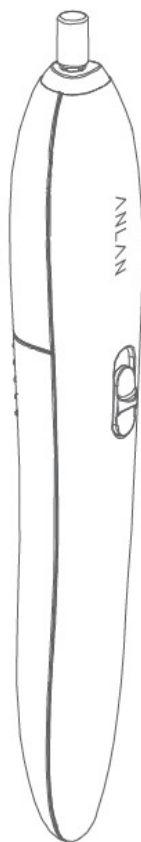

Budowa urządzenia

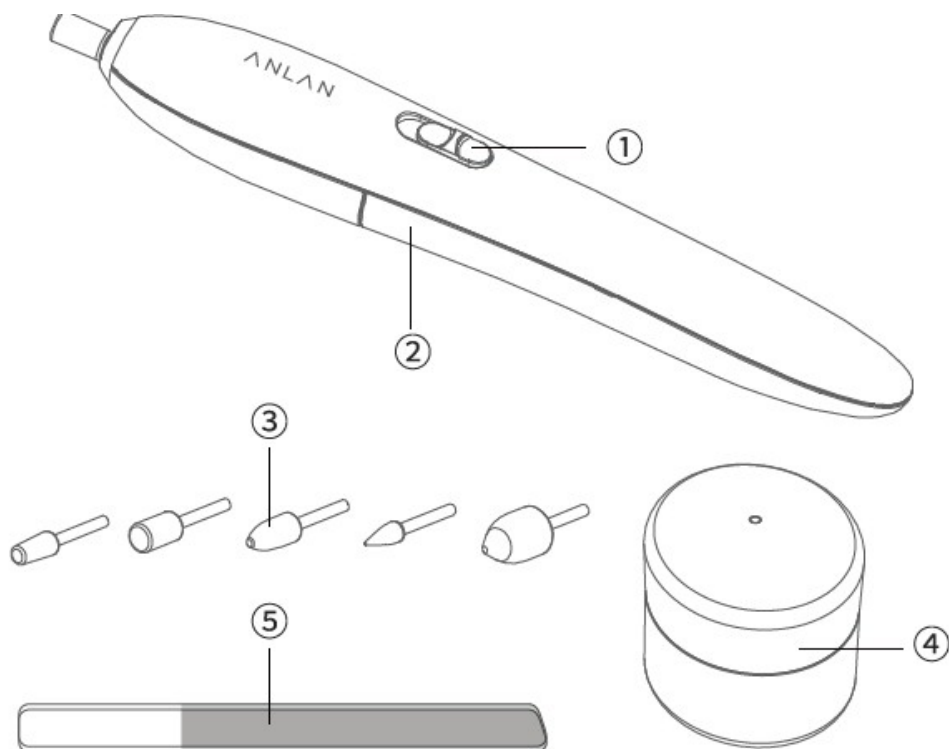

1. Zasilanie/Dopasowywanie trybu działania
2. Tylna pokrywa akumulatora
3. Zestaw końcówek
4. Opakowanie na końcówki
5. Nano-szkło polerujące

Uwagi

1. Upewnij się czy końcówki akumulatora są czyste, zanim włożysz je do urządzenia.
2. Używaj tylko odpowiednich, dostosowanych do urządzenia ogniw.
3. Wymieniaj ogniwa tylko parami. Nie używaj ogniw różnych producentów oraz o różnej pojemności.
4. Jeśli akumulator przecieka i ciecz dotknie twoją skórę, natychmiast przemyj dotknięty obszar wodą i skontaktuj się z doktorem.
5. Jeśli w urządzeniu znajduje się ciecz z akumulatora, wyczyść ją najpierw, zanim włożysz nowy ogniwo.
6. Nie należy samemu rozkręcać urządzenia.
7. Nie zostawiaj działającego urządzenia bez nadzoru.

Instrukcja montażu ogniw

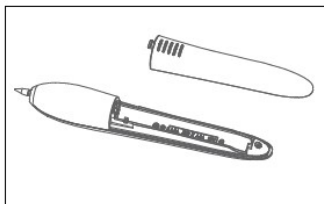

1. Zdejmij tylną pokrywę i włóż dwa ogniwa AAA.

Uwaga: należy wkładać ogniwa poprawnymi biegunami.

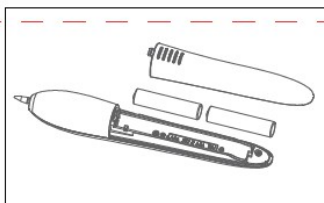

2. Zaleca się wyjmować ogniwa, jeśli urządzenie ma nie być używane przez dłuższy czas.

Instrukcja obsługi urządzenia

1. Wybierz końcówkę frezarki i włóż ją do urządzenia.

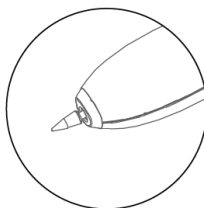

Końcówka Emery: złuszczająca, przeznaczona do grubych paznokci.

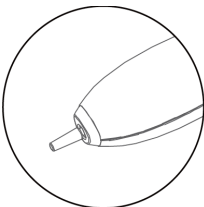

Końcówka Corundum: służąca do naprawy formy paznokci i usuwa nierówności. Poleruje odrosty.

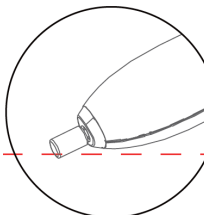

Końcówka Corundum Chrome: wyrównuje paznokcie, poleruje krawędzie.

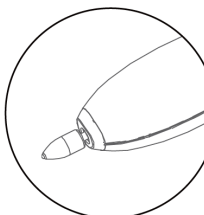

Końcówka stożkowa White Corundum: skraca paznokcie, naprawia i poleruje nierówne krawędzie.

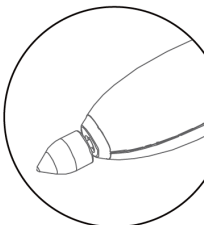

Końcówka Filc Wełniany: poleruje paznokcie, oczyszcza powierzchnia, sprawia że paznokcie stają się lśniące i miękkie

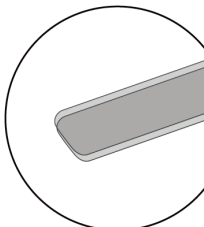

Nanoszkle polerujące: polerują powierzchnię paznokcia i czynią ją lśniącą oraz jasną.

2. Naciśnij przycisk zasilania aby włączyć urządzenie. Diody zapalą się w tym samym momencie. Urządzenie posiada dwa tryby prędkości: wysoki oraz niski.

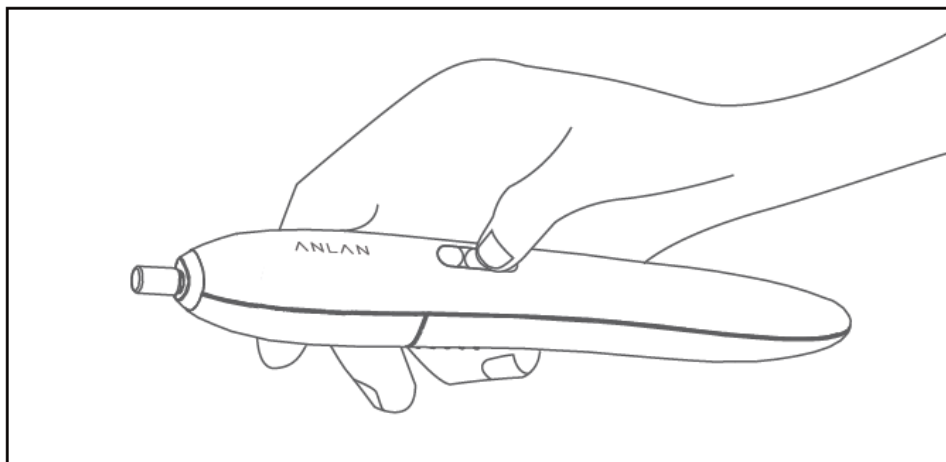

3. Po użyciu, przesunij przełącznik w dół aby wyłączyć urządzenie.

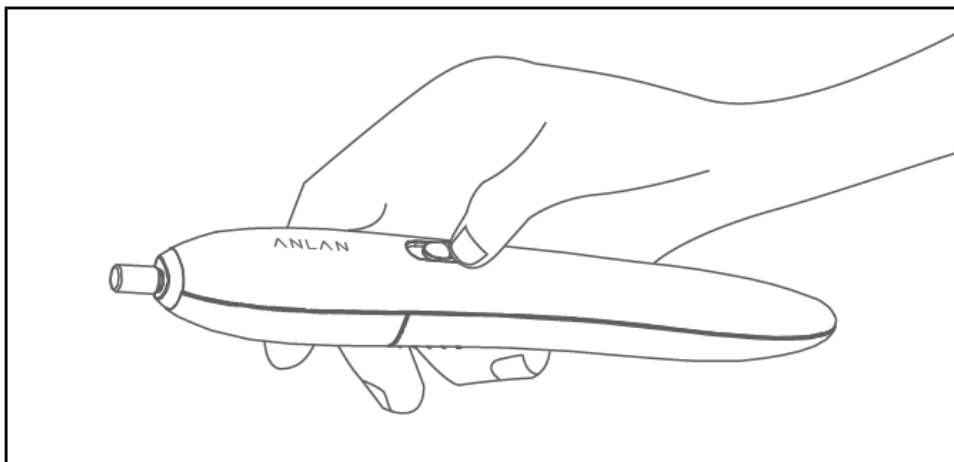

4. Wyjmij końcówkę z urządzenia i włóż ją z powrotem do opakowania.

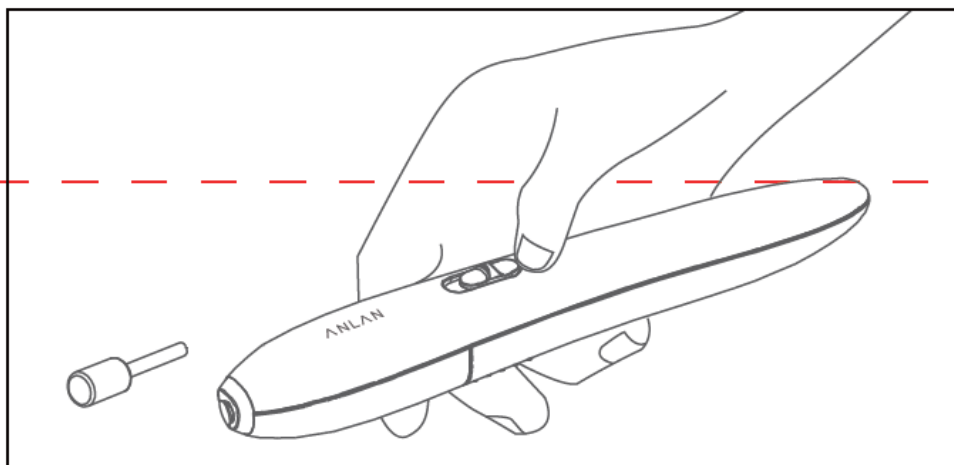

Czyszczenie urządzenia



1. Wyczyść końcówkę za pomocą szczotki lub ściereki po użyciu.

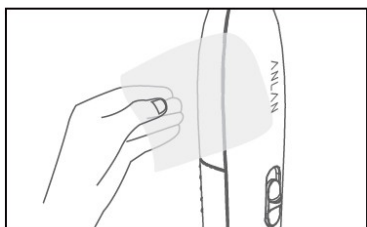

2. Jeśli na urządzeniu znajduje się bród, wyczyść go za pomocą wilgotnej ściereki.

Ostrzeżenia

- Nie należy używać urządzenia przez dłużej niż 10 minut za jednym razem.
- Przed użyciem upewnij się, że końcówka jest w dobrym stanie.
- Urządzenie należy przechowywać w suchym pomieszczeniu i w temperaturze pokojowej. Nie należy zostawiać urządzenia w wysokich lub zbyt niskich temperaturach.
- Nie należy przemywać urządzenia bezpośrednio wodą.
- Produkt nie może być używany przez dzieci.
- Zostawiaj urządzenie w miejscu gdzie nie grozi mu upadek z dużej wysokości i poza zasięgiem dzieci.
- Jeśli poziom mocy urządzenia jest niski, wymień jak najszybciej ogniwa.

Porady

Wymiana końcówek

Końcówki urządzenia zużywają się z czasem. Należy je wymienić na nowe po zużyciu.

Parametry

Nazwa	Electric Nail Drill
Model	MJQ02-02
Materiał	ABS
Prędkość obrotów	Niska - 8100rpm / Wysoka - 10500rpm
Napięcie znamionowe	1.5V
Akumulator	2x AAA (nie w zestawie)
Wymiary	165x25x25mm
Waga	55g (baza) / 77g (z akcesoriami)

Zawartość zestawu



Frezarka
do paznokci x1

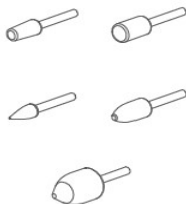

Końcówki x5



Sztko polerujące x1



Opakowanie na
końcówki x1

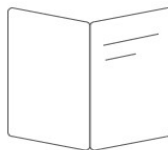

Instrukcja x1

Ochrona środowiska



Zużyty sprzęt elektroniczny oznakowany zgodnie z dyrektywą Unii Europejskiej, nie może być umieszczany łącznie z innymi odpadami komunalnymi. Podlega on selektywnej zbiórce i recyklingowi w wyznaczonych punktach. Zapewniając jego prawidłowe usuwanie, zapobiegasz potencjalnym, negatywnym konsekwencjom dla środowiska naturalnego i zdrowia ludzkiego. System zbierania zużytego sprzętu u zgodny jest z lokalnie obowiązującymi przepisami ochrony środowiska dotyczącymi usuwania odpadów. Szczegółowe informacje na ten temat można uzyskać w urzędzie miejskim, zakładzie oczyszczania lub sklepie, w którym produkt został zakupiony.



Produkt spełnia wymagania dyrektyw tzw. Nowego Podejścia Unii Europejskiej (UE), dotyczących zagadnień związanych z bezpieczeństwem użytkownika, ochroną zdrowia i ochroną środowiska, określających zagrożenia, które powinny zostać wykryte i wyeliminowane.

Szczegółowe informacje o warunkach gwarancji dystrybutora / producenta dostępne na stronie internetowej <https://serwis.innpro.pl/gwarancja>