

**SAMSUNG**

# USER MANUAL



## The Terrace

LST7T

Thank you for purchasing this Samsung product.



To receive more complete service, please register your product at [www.samsung.com](http://www.samsung.com)

Model \_\_\_\_\_ Serial No. \_\_\_\_\_

# Przed przystąpieniem do czytania tej instrukcji obsługi

W zestawie z tym telewizorem dostarczana jest niniejsza instrukcja obsługi oraz wbudowana w nim instrukcja elektroniczna e-Manual.

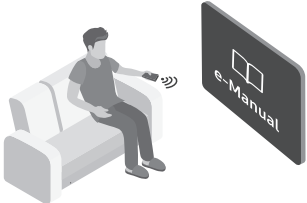

Przed przystąpieniem do czytania niniejszej instrukcji obsługi, zapoznaj się z następującymi informacjami:

	<b>Instrukcja obsługi</b>	Przeczytaj otrzymaną instrukcję obsługi, aby poznać informacje o zasadach bezpieczeństwa, montażu, akcesoriach, wstępnej konfiguracji i danych technicznych produktu.
	<b>e-Manual</b>	Przeczytaj instrukcję e-Manual wbudowaną w produkcie, aby uzyskać więcej informacji o tym telewizorze. <ul style="list-style-type: none"><li>Otwieranie instrukcji e-Manual:  &gt;  Ustawienia &gt; Pomoc techn. &gt; Otwórz e-Manual</li></ul>



Na stronie internetowej ([www.samsung.com](http://www.samsung.com)) można pobrać instrukcje obsługi i wyświetlić ich treść na komputerze lub urządzeniu mobilnym.

## Poznanie funkcji pomocniczych instrukcji e-Manual

- Niektóre ekrany menu są niedostępne z poziomu instrukcji e-Manual.

	<b>Wyszukaj</b>	Wybierz pozycję z wyników wyszukiwania, aby wczytać odpowiednią stronę.
<b>A-Z</b>	<b>Indeks</b>	Wybierz słowo kluczowe, aby przejść do odpowiedniej strony. <ul style="list-style-type: none"><li>– Poszczególne pozycje menu mogą nie być wyświetlane w zależności od regionu geograficznego.</li></ul>
	<b>Mapa strony</b>	Wyświetla listy dla każdego elementu w instrukcji e-Manual.
	<b>Ostatnio oglądane tematy</b>	Wybierz temat z listy ostatnio wyświetlanych tematów.

## Poznanie funkcji przycisków wyświetlanych na stronach tematu instrukcji e-Manual

	<b>Spróbuj</b>	Umożliwia przejście do odpowiedniej pozycji menu i natychmiastowe wypróbowanie działania danej funkcji.
	<b>Łącze</b>	Bezpośredni dostęp do podkreślonego tematu wskazanego na stronie instrukcji e-Manual.

# Ostrzeżenie! Ważne zasady bezpieczeństwa

Przed przystąpieniem do korzystania z telewizora należy przeczytać instrukcję bezpieczeństwa.

Objaśnienia symboli, które mogą się znajdować na posiadanym produkcie Samsung można znaleźć w tabeli poniżej.

PRZESTROGA			Produkt klasy II: Ten symbol oznacza, że nie jest konieczne połączenie obudowy urządzenia z przewodem ochronnym (uziemiającym). Jeżeli symbol ten nie występuje na produkcie podłączanym do sieci zasilającej, produkt MUSI mieć niezawodne połączenie z przewodem ochronnym (uziemiającym).
RYZIKO PORAŻENIA PRĄDEM. NIE OTWIERAĆ.			
PRZESTROGA: ABY ZMNIJSZYĆ RYZYKO PORAŻENIA PRĄDEM, NIE NALEŻY ZDEJMOWAĆ POKRYWY (LUB TYLNEJ PŁYTY). W ŚRODKU URZĄDZENIA NIE MA ŻADNYCH CZĘŚCI, KTÓRE MOŻE NAPRAWIĆ UŻYTKOWNIK. WSZYSTKIE CZYNNOŚCI SERWISOWE NALEŻY ZLECIĆ WYKWALIFIKOWANYM PRACOWNIKOM SERWISU.			Napięcie prądu przemiennego: Napięcie znamionowe oznaczone tym symbolem jest napięciem prądu przemiennego.
	Ten symbol oznacza wysokie napięcie w środku urządzenia. Dotykание jakichkolwiek wewnętrznych części produktu jest niebezpieczne.		Napięcie prądu stałego: Napięcie znamionowe oznaczone tym symbolem jest napięciem prądu stałego.
	Ten symbol oznacza, że do urządzenia dołączono dokumentację zawierającą ważne informacje na temat jego obsługi i konserwacji.		Przeostroga. Należy zapoznać się z instrukcją obsługi: Ten symbol oznacza zalecenie zapoznania się z odpowiednim dokumentem w celu uzyskania przez użytkownika dalszych informacji związanych z bezpieczeństwem.

- Nie wolno umieszczać urządzenia obok lub powyżej grzejnika czy innego źródła ciepła ani narażać go na bezpośrednie działanie światła słonecznego.
- W tym urządzeniu używane są baterie. Przepisy lokalne dotyczące ochrony środowiska mogą wymagać odpowiedniej utylizacji baterii. Informacje o utylizacji i recyklingu można uzyskać u lokalnych władz.
- Nie wolno powodować przeciążenia gniazdek elektrycznych, przedłużaczy i zasilaczy, gdyż grozi to pożarem lub porażeniem prądem.
- Przewody zasilające należy poprowadzić w taki sposób, aby nie były narażone na przydeptanie bądź przyciśnięcie przez przedmioty umieszczone na nich lub obok nich. Szczególną uwagę należy zwrócić na odcinki przewodu w pobliżu wtyczki i gniazdka elektrycznego oraz w miejscu ich podłączenia do urządzenia.

- W celu ochrony urządzenia na wypadek burzy oraz w przypadku, gdy nie jest używane przez dłuższy czas, należy odłączyć je od gniazdka elektrycznego. Należy także odłączyć antenę lub przewód telewizji kablowej. Zapobiegnie to uszkodzeniu urządzenia przez wyładowania atmosferyczne i skoki napięcia.
- Przed podłączeniem przewodu zasilającego prądu przemiennego do gniazdka zasilacza stałoprądowego należy upewnić się, że oznaczenie napięcia na zasilaczu odpowiada napięciu w lokalnej sieci elektrycznej.
- Nie wolno wkładać żadnych metalowych przedmiotów do otworów w urządzeniu. Może to spowodować porażenie prądem.
- W celu uniknięcia porażenia prądem nie należy dotykać elementów wewnątrz urządzenia. Obudowę urządzenia może otworzyć jedynie wykwalifikowany serwisant.
- Przy podłączaniu przewodu zasilającego należy sprawdzić, czy wtyczka jest dobrze włożona do gniazdka. Przy odłączaniu przewodu zasilającego od gniazdka należy zawsze ciągnąć za wtyczkę. Nie wolno ciągnąć za przewód. Nie wolno dotykać przewodu zasilającego mokrymi rękoma.
- Jeśli urządzenie nie działa prawidłowo — w szczególności jeśli z jego wnętrza dochodzą nietypowe dźwięki lub zapachy — należy natychmiast odłączyć je od sieci i skontaktować się z autoryzowanym sprzedawcą lub punktem serwisowym firmy Samsung.
- Jeśli telewizor nie będzie używany przez dłuższy czas lub w przypadku dłuższej nieobecności (zwłaszcza jeśli w domu zostają małe dzieci, osoby starsze lub niepełnosprawne), należy wyjąć wtyczkę zasilania z gniazdka.
  - Zbierający się kurz może spowodować wydzielanie ciepła i iskier przez przewód zasilający oraz uszkodzenie izolacji, a w konsekwencji porażenie prądem, upływ prądu lub pożar.
- Ten telewizor został zaprojektowany i przeznaczony do ogólnego użytku konsumenckiego i nie powinien być używany do zastosowań komercyjnych, takich jak rozkłady jazdy, statyczne wyświetlacze, cyfrowe oznakowanie, wyświetlacze sklepowe i wyświetlacze ścian wideo.
- Należy używać wyłącznie właściwie uziemionej wtyczki i gniazdka elektrycznego.
  - Niewłaściwe uziemienie grozi porażeniem prądem elektrycznym lub uszkodzeniem urządzenia. (Tylko sprzęt klasy I).
- Aby całkowicie wyłączyć zasilanie, należy odłączyć telewizor od gniazdka elektrycznego. Gniazdo sieci elektrycznej i wtyczka muszą być łatwo dostępne, aby w razie potrzeby można było szybko odłączyć to urządzenie od sieci elektrycznej.
- Akcesoria (baterie itp.) należy przechowywać w bezpiecznym miejscu, poza zasięgiem dzieci.
- Urządzenia nie wolno upuścić ani uderzyć. W razie uszkodzenia urządzenia należy je wyłączyć, odłączyć przewód zasilający i skontaktować się z punktem serwisowym Samsung.
- Przed przystąpieniem do czyszczenia urządzenia należy wyjąć wtyczkę przewodu zasilającego z gniazdka elektrycznego i przetrzeć urządzenie miękką, suchą szmatką. Nie wolno używać żadnych substancji chemicznych, takich jak воск, benzyna, alkohol, rozpuszczalniki, środki owadobójcze, odświeżacze powietrza, smary czy detergenty. Substancje takie mogą wpłynąć na wygląd telewizora lub spowodować usunięcie nadruku z powierzchni jego obudowy.
- Nie należy wrzucać baterii do ognia.
- Nie należy zwierać, demontować ani przegrzewać baterii.
- **PRZESTROGA:** Wymiana baterii pilota na baterie nieprawidłowego typu stwarza niebezpieczeństwo ich wybuchu. Nowe baterie powinny być tego samego typu.

\* Rysunki i ilustracje w niniejszej instrukcji obsługi służą wyłącznie jako przykład i mogą odbiegać od faktycznego wyglądu urządzenia. Wygląd produktu i jego dane techniczne mogą ulec zmianie bez uprzedzenia. Produkt nie obsługuje języków używanych w krajach należących do WNP (rosyjski, ukraiński, kazachski), ponieważ przeznaczony jest on dla klientów mieszkających w krajach należących do UE.

# Zawartość

	Przed przystąpieniem do czytania tej instrukcji obsługi	2
	Ostrzeżenie! Ważne zasady bezpieczeństwa	3
<b>01</b>	<b>Zawartość opakowania</b>	
	Korzystanie z uchwytu kabla	6
<b>02</b>	<b>Instalacja telewizora</b>	
	Planowanie lokalizacji	7
	Media Bay	8
	Przed podłączeniem kabli	9
	Mocowanie telewizora na ścianie	11
	Zapewnienie prawidłowej wentylacji telewizora	12
	Trwałość	13
<b>03</b>	<b>Pilot Samsung Smart</b>	
	Informacje dotyczące przycisków na pilocie	
	Pilot Samsung Smart	14
	Parowanie telewizora z pilotem Pilot Samsung Smart	15
	Wkładanie baterii do pilota Pilot Samsung Smart	15
<b>04</b>	<b>Uruchomienie konfiguracji wstępnej</b>	
	Korzystanie z funkcji Kontroler telewizora	16
<b>05</b>	<b>Podłączanie do sieci</b>	
	Połączenie sieciowe — bezprzewodowe	17
	Połączenie sieciowe — przewodowe	17
<b>06</b>	<b>Łączenie z pilotem HDBase-T</b>	
	Ogólne	18
	Wytyczne dotyczące połączenia	18
	Ograniczenia	19
<b>07</b>	<b>Korzystanie z funkcji Tryb pracy na zewnątrz (lub Tryb niskich temperatur)</b>	
	Zabezpieczenie przed temperaturą	20
	Ochrona przed słońcem	20
<b>08</b>	<b>Używanie funkcji Adaptive Picture</b>	
<b>09</b>	<b>Rozwiązywanie problemów i konserwacja</b>	
	Rozwiązywanie problemów	21
	Co to jest zdalna pomoc techniczna?	23
	Czujnik Eco a jasność ekranu	23
	Dbanie o telewizor	24
<b>10</b>	<b>Dane techniczne i inne informacje</b>	
	Dane techniczne	25
	Uwagi dotyczące warunków pracy	25
	Zmniejszanie poboru mocy	26
	Licencje	26

# 01 Zawartość opakowania

Należy sprawdzić, czy wymienione elementy zostały dostarczone wraz z telewizorem. W przypadku braku któregokolwiek z elementów należy skontaktować się ze sprzedawcą.

- Pilot Samsung Smart i baterie (AAA x 2)
- Instrukcja obsługi
- Karta gwarancyjna / przewodnik po przepisach (nieдоступny w niektórych krajach)
- Przewód zasilający telewizora

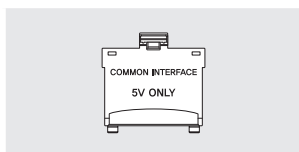

Adapter kart CI  
(W zależności od kraju i modelu)

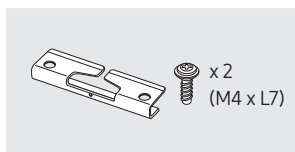

Opaska do kabli

- Kolor i kształt elementów mogą się różnić w zależności od modelu.
- Kable, które nie wchodzą w skład zawartości opakowania, można kupić oddzielnie.
- Należy sprawdzić, czy po opróżnieniu opakowania żadne akcesoria nie pozostały wewnątrz lub nie zostały przykryte elementami opakowania.

W poniższych sytuacjach może zostać naliczona opłata manipulacyjna:

- (a) Serwisant został wezwany do naprawy urządzenia, w którym nie wykryto żadnej usterki (tj. użytkownik nie zapoznał się z instrukcją obsługi).
- (b) Urządzenie dostarczono do punktu serwisowego firmy Samsung, gdzie ustalono, że nie ma żadnych usterek (tj. użytkownik nie zapoznał się z instrukcją obsługi).

Użytkownik zostanie poinformowany o wysokości opłaty administracyjnej przed wizytą serwisanta.

## Korzystanie z uchwytu kabla

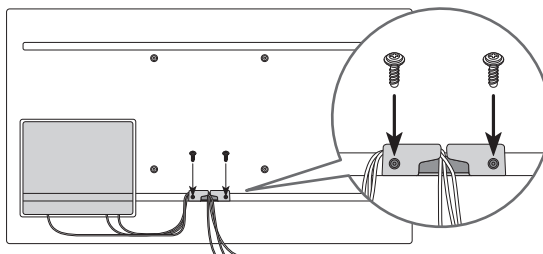

**Ostrzeżenie:** Bezpośredni nacisk przy nieprawidłowym obchodzeniu się może spowodować uszkodzenie ekranu. Zaleca się podnoszenie telewizora za krawędzie, w pokazany sposób.



## 02 Instalacja telewizora



- Ekran telewizora nie może być wystawiany na bezpośrednie działanie promieni słonecznych.
  - Jeśli ekran telewizora zostanie wystawiony na bezpośrednie działanie promieni słonecznych, mogą na nim pojawić się ciemne obszary. Jest to typowy objaw panelu LCD i ciemne obszary znikną, gdy ekran zostanie wyjęty z bezpośredniego światła słonecznego.
  - Ciągłe narażenie na bezpośrednie działanie promieni słonecznych może spowodować uszkodzenie ekranu telewizora.
- Czujnik jasności, który znajduje się w prawym dolnym rogu produktu, nie powinien być zasłonięty żadnym przedmiotem i całkowicie wystawiony na zewnątrz.
  - Telewizor aktywuje „Tryb ochrony przed słońcem”, jeśli wykryje zbyt dużą jasność w otoczeniu. Jasność zostanie obniżona, aby chronić ekran telewizora.
- Aby zapewnić stabilne użytkowanie produktu, należy go montować w miejscu, w którym nie ma ryzyka przemarzania na skutek gromadzenia się śniegu lub długotrwałego deszczu.
- Nie ma możliwości montażu we wnęce.
- Telewizor The Terrace może być zainstalowany tylko w orientacji poziomej, a nie pionowej.

### Planowanie lokalizacji

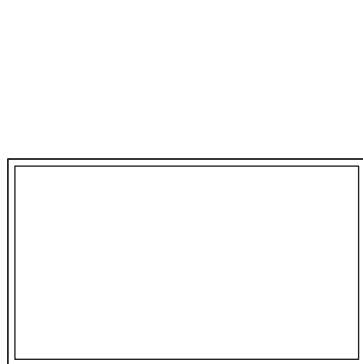
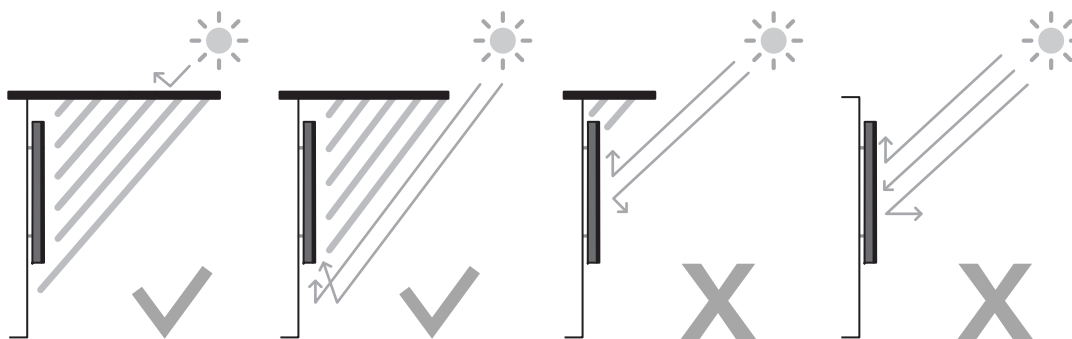

Poziomo

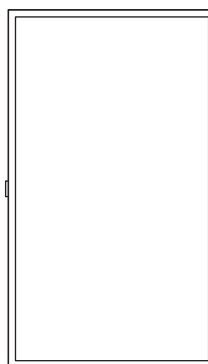

Pionowo





Nie należy instalować telewizora The Terrace na suficie, podłodze lub stole.

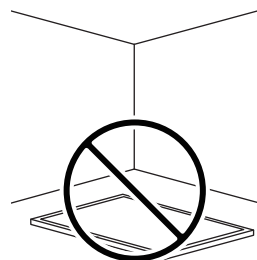
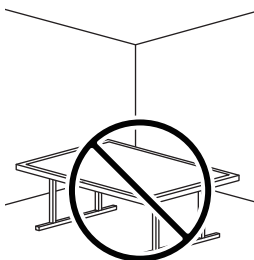
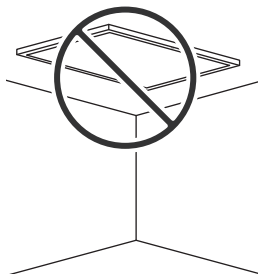

## Media Bay

- Telewizor The Terrace posiada miejsce (Media Bay) do instalowania odtwarzaczy multimedialnych z gwarancją odporności na warunki atmosferyczne z tyłu produktu.
- Wymieniony poniżej odtwarzacz multimedialny można zainstalować z tyłu (Media Bay) produktu.
  - Odtwarzacz multimedialny: Amazon Fire Stick, Google Chromecast, Roku Ultra Streaming M Player
- Zamknij pokrywę i dokręć śruby, aby zapewnić wodoszczelność. (Użyć dołączonych śrub. W przeciwnym razie może to spowodować problemy, takie jak niewłaściwa odporność na warunki atmosferyczne.)

Media Bay Wymiary (szer. x wys. x gł.)	210,0 x 270,0 x 25,0 mm
Odtwarzacz medialny Wymiary instalacji (szer. x wys. x gł.)	140,0 x 200,0 x 25,0 mm



## Przed podłączeniem kabli

1. Odkręć śruby, a następnie otwórz pokrywę.

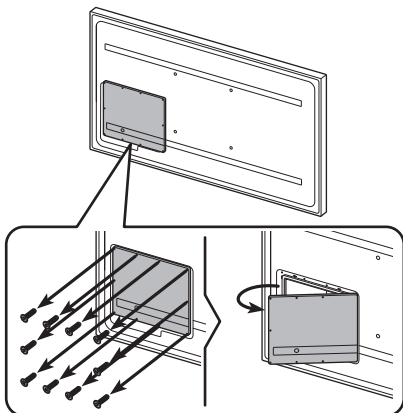

2. Usuń listwę silikonową odpowiednią do grubości podłączanego kabla.

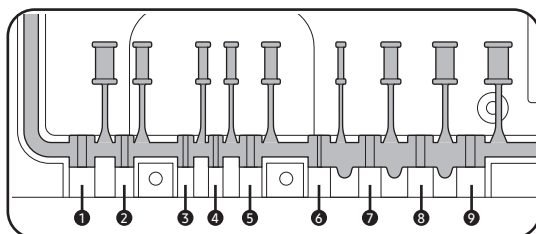
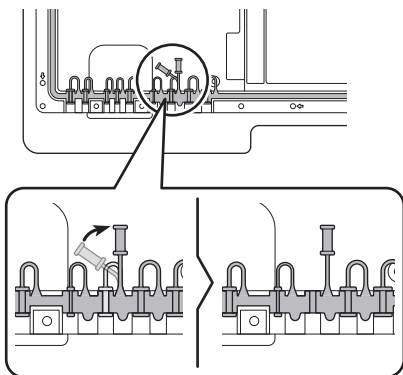

Różne rozmiary otworów i odpowiadająca im grubość kabla dla każdego:

Pozycja	1	2	3	4	5	6	7	8	9
Średnica kabla ( $\Phi$ mm)	$\Phi$ 7,0	$\Phi$ 4,0	$\Phi$ 3,0	$\Phi$ 3,0	$\Phi$ 5,5	$\Phi$ 1,6	$\Phi$ 5,5	$\Phi$ 7,0	$\Phi$ 8,0

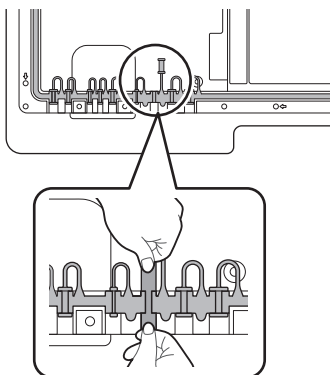

3. Włóż odpowiedni kabel do otworu, z którego został wyjęty silikonowy pasek.

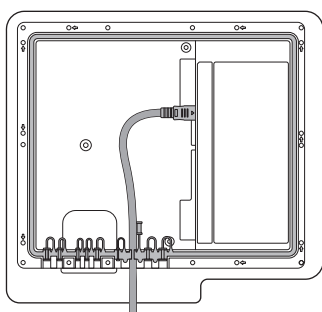

4. Kabel należy podłączyć zgodnie z ilustracją.

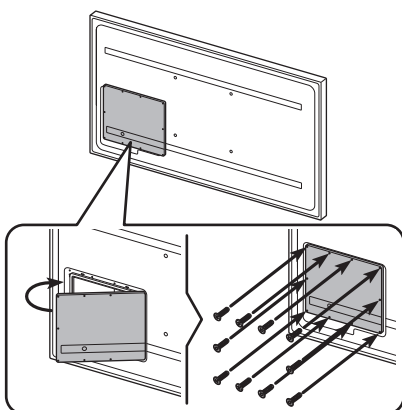

5. Zamknij pokrywę, a następnie przykręć śruby.
- Po podłączeniu wszystkich kabli zamknij pokrywę i dokręć śruby, aby zapewnić wodoszczelność. (Użyć dołączonych śrub. W przeciwnym razie może to spowodować problemy, takie jak niewłaściwa odporność na warunki atmosferyczne.)

Zalecany moment dokręcania: 10 - 12 kG cm

## Mocowanie telewizora na ścianie



Ponieważ dostęp do telewizora Media Bay może być ograniczony ze względu na konstrukcję używanego uchwyty ściennego, zaleca się podłączenie wszystkich kabli i urządzeń potrzebnych do zawieszenia telewizora na ścianie. W przypadku podłączania dodatkowych kabli i urządzeń do telewizora po zawieszeniu na ścianie może być konieczne zdjęcie telewizora z mocowania na ścianie.



Mocując ten telewizor na ścianie, należy postępować dokładnie według instrukcji podanych przez producenta. W przypadku nieprawidłowego montażu telewizor może się zsunąć lub upaść, powodując poważne obrażenia ciała u dzieci lub dorosłych oraz może zostać poważnie uszkodzony.

- Telewizor można zamocować na ścianie za pomocą zestawu uchwyty ściennego (sprzedawanego osobno).
- Zapoznaj się z instrukcją montażu dołączoną do zestawu uchwyty ściennego firmy Samsung.

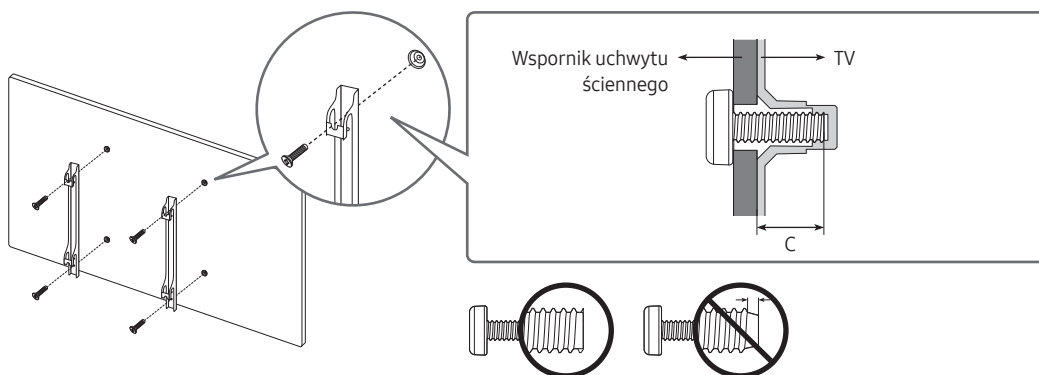

- Firma Samsung nie ponosi odpowiedzialności za uszkodzenia produktu lub obrażenia ciała powstałe w wyniku samodzielnego montażu uchwyty ściennego.
- Uchwyt ścienny można zamocować na litej ścianie prostopadłej do podłogi. Przed zamocowaniem uchwyty ściennego na powierzchniach innych niż okładzina tynkowa należy skontaktować się z najbliższym punktem sprzedaży w celu uzyskania dodatkowych informacji. Montaż telewizora na suficie lub pochyłej ścianie może doprowadzić do jego upadku i skutkować poważnymi obrażeniami ciała.
- Standardowe wymiary zestawów uchwyty ściennego są podane w tabeli na następnej stronie.
- W przypadku montażu uchwyty ściennego innej firmy należy zwrócić uwagę na podane w kolumnie C w tabeli na następnej stronie długości wkrętów, których można użyć do zamocowania telewizora do uchwyty ściennego.
- Wskazane jest dokręcenie wszystkich czterech śrub VESA podczas montażu zestawu uchwyty ściennego.
- Jeśli ma zostać zamontowany zestaw uchwyty ściennego mocowany do ściany tylko dwiema górnymi śrubami, należy użyć zestawu uchwyty ściennego Samsung dopuszczającego tego typu montaż. (W niektórych regionach geograficznych zestawu uchwyty ściennego tego typu może nie być w sprzedaży).

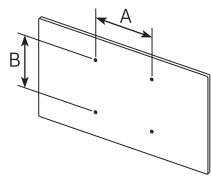
Rozmiar telewizora w calach	Parametry otworów na wkręty VESA (A * B) w milimetrach	C (mm)	Standardowy wkręt	Liczba	
55	200 x 200	11,8	M8	4	
65-75	400 x 400				

- Zalecany moment dokręcania: 10 - 12 kG cm



Nie należy instalować zestawu uchwytu ściennego, kiedy telewizor jest włączony. Może to skutkować obrażeniami ciała w wyniku porażenia prądem.

- Nie używaj wkrętów, które są dłuższe od standardowych lub nie spełniają standardów VESA dla wkrętów. Zbyt długie wkręty mogą uszkodzić wnętrze telewizora.
- W przypadku uchwytów ściennych, które nie spełniają standardowych wymagań VESA dla wkrętów, długość wkrętów może się różnić.
- Nie należy dokręcać wkrętów zbyt mocno. Może to spowodować uszkodzenie produktu lub doprowadzić do jego upadku i spowodowania obrażeń ciała. Firma Samsung nie ponosi odpowiedzialności za tego typu wypadki.
- Firma Samsung nie ponosi odpowiedzialności za uszkodzenia produktu lub obrażenia ciała powstałe w wyniku korzystania z uchwytu ściennego niespełniającego standardów VESA lub nieokreślonego w specyfikacjach, a także w wyniku niezastosowania się użytkownika do instrukcji montażu produktu.
- Montaż telewizora na ścianie powinny zawsze przeprowadzać dwie osoby.
- **OSTRZEŻENIE:** To urządzenie musi być bezpiecznie przymocowane do ściany.  
„Przechylenie, potrząsanie lub kołysanie urządzeniem może spowodować obrażenia/śmierć”. (CSA60065)

## Zapewnienie prawidłowej wentylacji telewizora

Podczas instalowania telewizora należy zachować odstęp co najmniej 38 mm między telewizorem a innymi powierzchniami (takimi jak ściany, boki szafek itp.) w celu zapewnienia prawidłowej wentylacji. Brak prawidłowej wentylacji może spowodować pożar lub problemy z działaniem produktu na skutek wzrostu temperatury w jego wnętrzu.

- Przy instalacji telewizora na ścianie zdecydowanie zalecamy korzystanie wyłącznie z elementów dostarczonych przez firmę Samsung. Użycie elementów innego producenta może spowodować problemy z produktem lub obrażenia na skutek jego upadku.
- The Terrace można zamontować w pozycji przechylonej na ścianie lub z boku szafki, pod kątem do 15°.

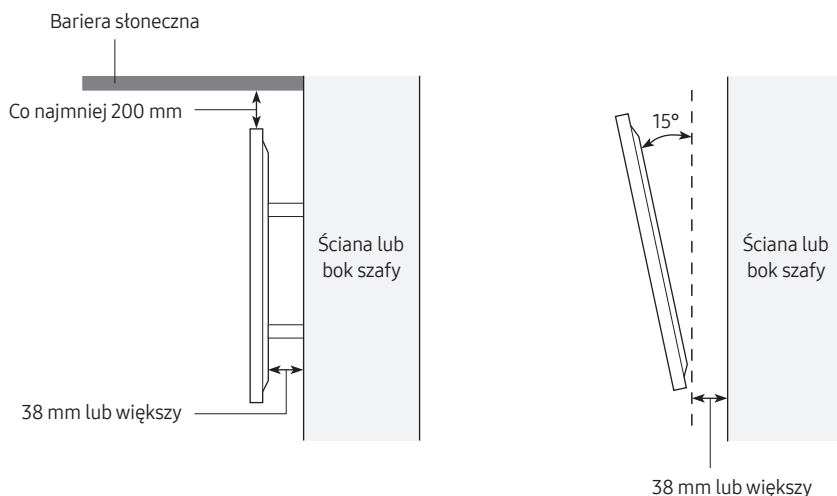

## Trwałość

- Telewizor zapewnia solidną trwałość dzięki klasie odporności IP55, dlatego można go używać na zewnątrz (po zainstalowaniu i użytkowaniu zgodnie ze wskazówkami zawartymi w niniejszej instrukcji obsługi).
- Pilot zdalnego sterowania tego produktu zapewnia trwałość na poziomie IP56.

Ochrona przed ciałami stałymi	IP		Ochrona przed wodą
	5	5	
Brak ochrony	0	0	Brak ochrony
Ciała stałe > 50 mm	1	1	Woda padająca pionowo
Ciała stałe > 12 mm	2	2	Pionowo padająca woda - obudowa pochylona o 15°
Ciała stałe > 2,5 mm	3	3	Rozpylona woda pod kątem 60° od pionu
Ciała stałe > 1,0 mm	4	4	Rozpylona woda ze wszystkich kierunków
<b>Ochrona przed pyłem</b>	<b>5</b>	<b>5</b>	<b>Strumienie ze wszystkich kierunków</b>
Pyłoszczelne	6	6	Silne strumienie ze wszystkich kierunków
-		7	Czasowe zalewanie: 1 m na 30 minut
-		8	Zalewanie: głębokość i czas zdefiniowany przez producenta

Pomimo posiadanej klasy odporności IP55 i IP56, telewizor i pilot nie są odporne na uszkodzenia spowodowane przez wodę w żadnej sytuacji. Aby zapobiec uszkodzeniu produktów, unikaj narażania produktów na:

- Wodę skierowaną pod ciśnieniem większym niż 6,3 mm na obudowę z dowolnego kierunku lub zanurzenie w wodzie.
- Wodę wyrzucaną pod ciśnieniem większym niż 30 KPa (4,4 PSI) o objętości większej niż 12,5 litra/minutę przez ponad 3 minuty i ekstremalne warunki pogodowe.

Jeśli kupiono lub otrzymano osłonę przeciwpylową w pudełku z telewizorem, pamiętaj o nałożeniu osłony przeciwpylowej na telewizor, gdy telewizor nie jest używany przez dłuższy czas.

Ostona przeciwpylowa zapobiega gromadzeniu się kurzu, brudu i innych zanieczyszczeń na telewizorze.

Wskazówki dotyczące instalacji/użytkowania można znaleźć w instrukcji dołączonej do osłony przeciwpylowej.

# 03 Pilot Samsung Smart

## Informacje dotyczące przycisków na pilocie Pilot Samsung Smart

- Obrazy, przyciski i funkcje pilota Pilot Samsung Smart mogą różnić się w zależności od modelu.
- Funkcja Konfiguracja uniwersalnego pilota działa prawidłowo wyłącznie wtedy, gdy używany jest Pilot Samsung Smart dotychczasony do telewizora.

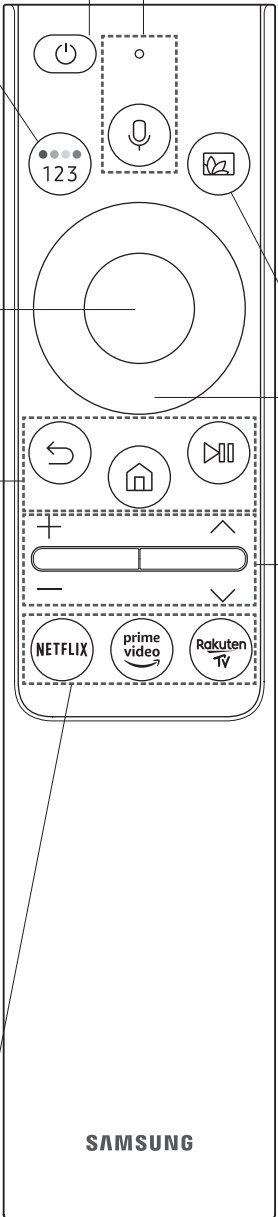

**(Zasilanie)**  
Naciśnij, aby włączyć lub wyłączyć telewizor.

**(Przycisk Kolory / Liczby)**  
Po każdym naciśnięciu tego przycisku naprzemiennie wyświetlane jest okno kolorowych przycisków oraz wirtualny panel numeryczny.

- Te kolorowe przyciski zapewniają dostęp do dodatkowych opcji używanej funkcji.
- Naciśnij, aby wyświetlić wirtualny panel numeryczny na ekranie. Przy użyciu klawiatury numerycznej wprowadź odpowiednie wartości numeryczne. Wybierz cyfry, a następnie wybierz **Gotowe**, aby wprowadzić wartość numeryczną. Służy do zmiany kanału, wprowadzania kodu PIN, kodu pocztowego itd.
- Naciśnięcie przez 1 sekundę lub dłużej powoduje wyświetlenie menu TTX.

**Wybierz**  
Wybór lub uruchomienie elementu znajdującego się w obszarze fokusu. Naciśnięcie podczas oglądania emitowanego programu powoduje wyświetlenie szczegółowych informacji o tym programie.

**(Wróć)**  
Powrót do poprzedniego menu. Naciśnięcie przez 1 sekundę lub dłużej powoduje zakończenie uruchomionej funkcji. Naciśnięcie podczas oglądania programu powoduje powrót do poprzedniego kanału.

**(Odtwórz / pauza)**  
Naciśnięcie powoduje wyświetlenie elementów sterujących odtwarzaniem. Za pomocą tych elementów sterujących można kontrolować odtwarzanie treści multimedialnych.

**(Smart Hub)**  
Powrót do ekranu Pierwszy ekran. Naciśnij każdy przycisk, aby uruchomić jego funkcję.

**(Asystent głosowy)**  
Uruchamianie funkcji Asystent głosowy. Aby uruchomić funkcję Asystent głosowy, naciśnij i przytrzymaj przycisk, wypowiedz polecenie, a następnie zwolnij przycisk.

- Obsługiwane języki i funkcje asystenta Asystent głosowy mogą różnić się w zależności od regionu geograficznego.

**(Ambient Mode)**  
W trybie telewizji naciśnij przycisk, aby przejść do funkcji **Ambient Mode**. Jeśli naciśniesz przycisk, gdy telewizor jest wyłączony, telewizor włączy się w trybie **Ambient Mode**.

- Przytrzymanie przez 1 sekundę lub dłużej powoduje wyświetlenie ekranu menu **Skrót**.

**Przycisk kierunkowy (góra/dół/lewo/prawo)**  
Przesuwanie fokusu i zmiana wartości wyświetlanych w menu telewizora.



**+ / - (Głośność)**  
Przesunięcie przycisku w górę lub w dół pozwala regulować głośność. Naciśnięcie przycisku powoduje wyciszenie dźwięku. Przytrzymanie przez 1 sekundę lub dłużej powoduje wyświetlenie menu **Skróty dostępności**.

**^ / v (Kanał)**  
Przesunięcie przycisku w górę lub w dół pozwala zmienić kanał. Naciśnięcie przycisku powoduje wyświetlenie ekranu **Przewodnik**.

- Przytrzymanie przez 1 sekundę lub dłużej powoduje wyświetlenie ekranu **Lista kanałów**.

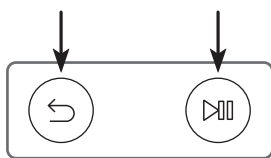

## Parowanie telewizora z pilotem Pilot Samsung Smart

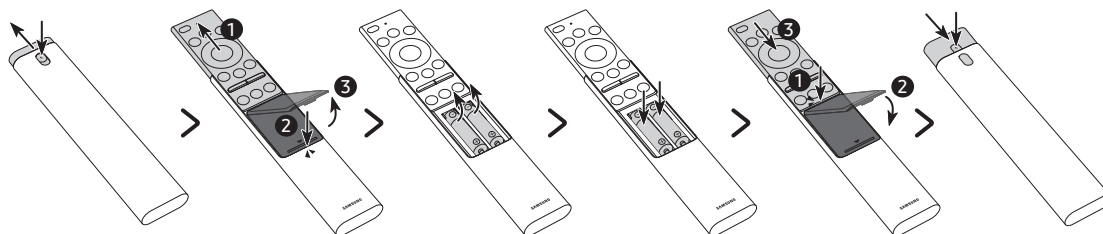

Po włączeniu telewizora po raz pierwszy pilot Pilot Samsung Smart przeprowadza automatyczne sparowanie z telewizorem. Jeśli pilot Pilot Samsung Smart nie zostanie automatycznie sparowany z telewizorem, skieruj go w stronę czujnika pilota na telewizorze, a następnie naciśnij jednocześnie przyciski  oraz  i je przytrzymaj przez co najmniej 3 sekundy.

## Wkładanie baterii do pilota Pilot Samsung Smart



1. Naciśnij przycisk  w górnej części tylnej ścianki pilota Pilot Samsung Smart. Korpus odskoczy nieznacznie od obudowy.
  2. Odwróć pilota, popchnij korpus pilota do góry, aż odstąpi się komora baterii, a następnie zdejmij pokrywę baterii.
  3. Jeśli w pilocie są baterie, wyjmij istniejące baterie.
  4. Włóż dwie nowe baterie (1,5 V, typu AAA) do komory baterii. Podczas wkładania baterii zwróć uwagę na ich prawidłową biegunowość (+, -).
  5. Po włożeniu baterii załóż pokrywę baterii, a następnie przesuń korpus pilota w dół.
  6. Odwróć pilota, naciśnij i przytrzymaj przycisk  w górnej części jego tylnej ścianki, a następnie zasuń do końca korpus pilota.
- Zaleca się stosowanie baterii alkalicznych, gdyż działają one dłużej.

## 04 Uruchomienie konfiguracji wstępnej

Bezpośrednio po włączeniu telewizora po raz pierwszy uruchamiana jest konfiguracja wstępna. Konfiguracja wstępna pozwala jednocześnie skonfigurować podstawowe ustawienia telewizora takie jak tryb odbioru transmisji, wyszukiwanie kanałów i połączenie sieciowe.

- Przed uruchomieniem konfiguracji wstępnej należy upewnić się, że są podłączone urządzenia zewnętrzne.
- Aby można było skorzystać z funkcji Smart, telewizor musi być podłączony do Internetu.
- Aby można było przeprowadzić inicjalizację przy użyciu aplikacji SmartThings, urządzenie mobilne musi być podłączone za pośrednictwem sieci Wi-Fi.
- Jeśli w aplikacji SmartThings na urządzeniu mobilnym nie pojawi się automatycznie okienko podręczne konfiguracji, kontynuuj konfigurację ręcznie po dodaniu telewizora przy użyciu funkcji **Dodaj urządzenie** na ekranie aplikacji SmartThings.
- Aplikacja SmartThings jest dostępna dla urządzeń mobilnych z systemem Android 6.0 lub nowszym lub też z systemem iOS 10 lub nowszym.
- Podczas komunikacji telewizora z urządzeniem mobilnym może tymczasowo wystąpić szum.

Konfigurację wstępną można także uruchomić przy użyciu menu telewizora (🏠 > ⚙️ Ustawienia > Ogólne > Resetuj).

Postępuj zgodnie z instrukcjami wyświetlanymi na ekranie konfiguracji wstępnej, aby skonfigurować podstawowe ustawienia telewizora odpowiednie do środowiska oglądania.

### Korzystanie z funkcji Kontroler telewizora

Telewizor można włączyć przy użyciu przycisku **Kontroler telewizora** w dolnej części telewizora, a następnie użyć **Menu sterowania**. Naciśnięcie przycisku **Kontroler telewizora** włączonego telewizora spowoduje wyświetlenie **Menu sterowania**. Dodatkowe informacje dotyczące korzystania z niego prezentuje poniższy rysunek.

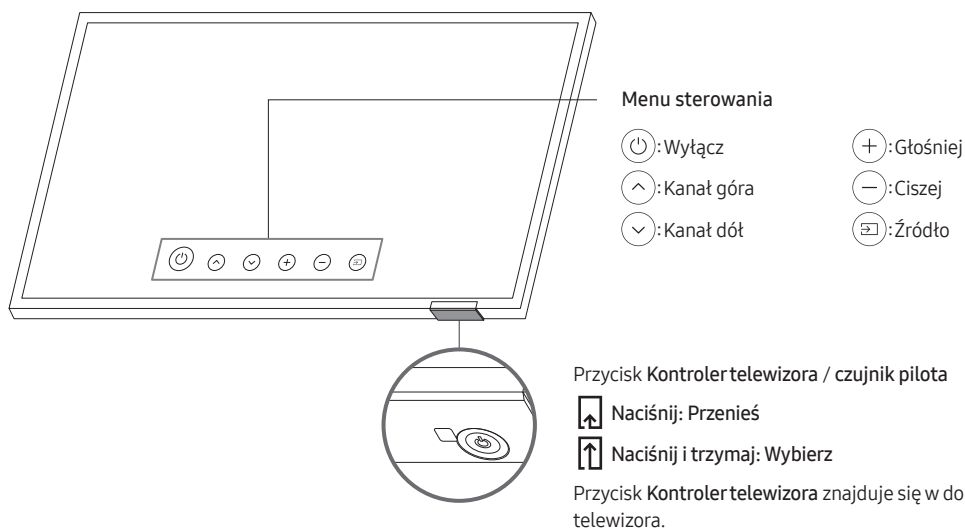



## 05 Podłączanie do sieci

Podłączenie telewizora do sieci pozwala na dostęp do usług internetowych, takich jak Smart Hub, jak również na aktualizowanie oprogramowania.

### Połączenie sieciowe — bezprzewodowe

Telewizor można połączyć z Internetem z wykorzystaniem bezprzewodowego punktu dostępu lub modemu.

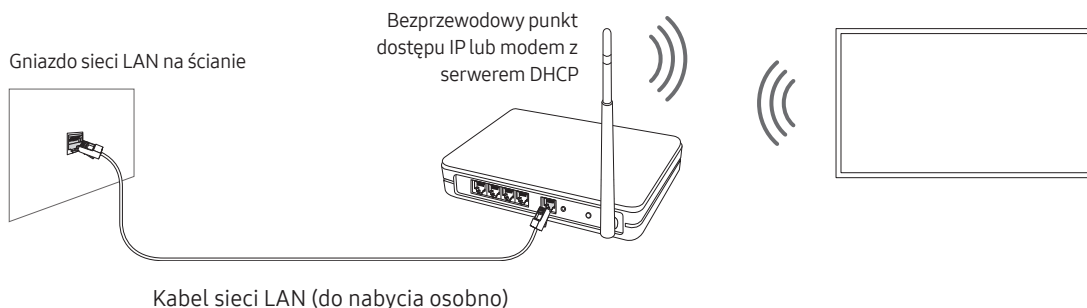

Polski

### Połączenie sieciowe — przewodowe

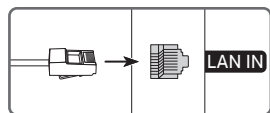

Telewizor można połączyć z siecią, używając kabla LAN.

- Telewizor nie może połączyć się z Internetem, gdy szybkość sieci wynosi poniżej 10 Mb/s.
- Do uzyskania połączenia za pomocą kabla LAN należy użyć kabla kategorii 7 (typu \*STP). (100/10 Mb/s)  
\* Shielded Twisted Pair

## 06 Łączenie z pilotem HDBase-T

Połączenie HDBase-T telewizora The Terrace jest wbudowanym mechanizmem transmisji danych audio i wideo. Nie obsługuje transmisji zasilania, Ethernetu i sygnałów sterujących, w tym IR i RS232.

### Ogólne

- Wygląd może się różnić w zależności od produktu.
- Części łączące mogą się różnić w różnych produktach.
- Transmisja danych jest niedostępna, jeśli HDBase-T (Rx) połączono z HDBase-T (Tx) przez koncentrator.
- Podczas instalacji produktu należy używać kabli i urządzeń TX certyfikowanych przez HDBase-T Alliance.
- Jeśli urządzenie zewnętrzne jest połączone przez HDBase-T, aby uzyskać maksymalną rozdzielczość, użyj certyfikowanego urządzenia TX, które obsługuje 4K 30 Hz.
- Ten port (port HDBT w telewizorze) nie obsługuje ARC (eARC).

### Wytyczne dotyczące połączenia



- HDBase-T (Tx) przesyła dane z urządzenia zewnętrznego do HDBase-T (Rx). Między urządzeniami dostępne jest tylko połączenie 1:1. Upewnij się, że łączysz je za pomocą kabla LAN (CAT6 lub wyższej jakości).
- HDBase-T współpracuje z nieekranowaną skrętką (UTP) lub ekranowaną skrętką (STP); ale, aby zapewnić zgodność z CE, wymagane są kable STP i złącza STP. Zaleca się stosowanie kabli i złączy STP w celu ochrony przed nieprzewidywalnymi szumami elektrycznymi, które mogą mieć wpływ na wydajność. Aby zmaksymalizować wydajność, zaleca się użycie kabla STP. Używanie kabla UTP lub patch może obniżyć wydajność.
- Przed wymianą urządzenia zewnętrznego najpierw odłącz kabel HDBT LAN (CAT6 lub wyższej jakości).

## Ograniczenia

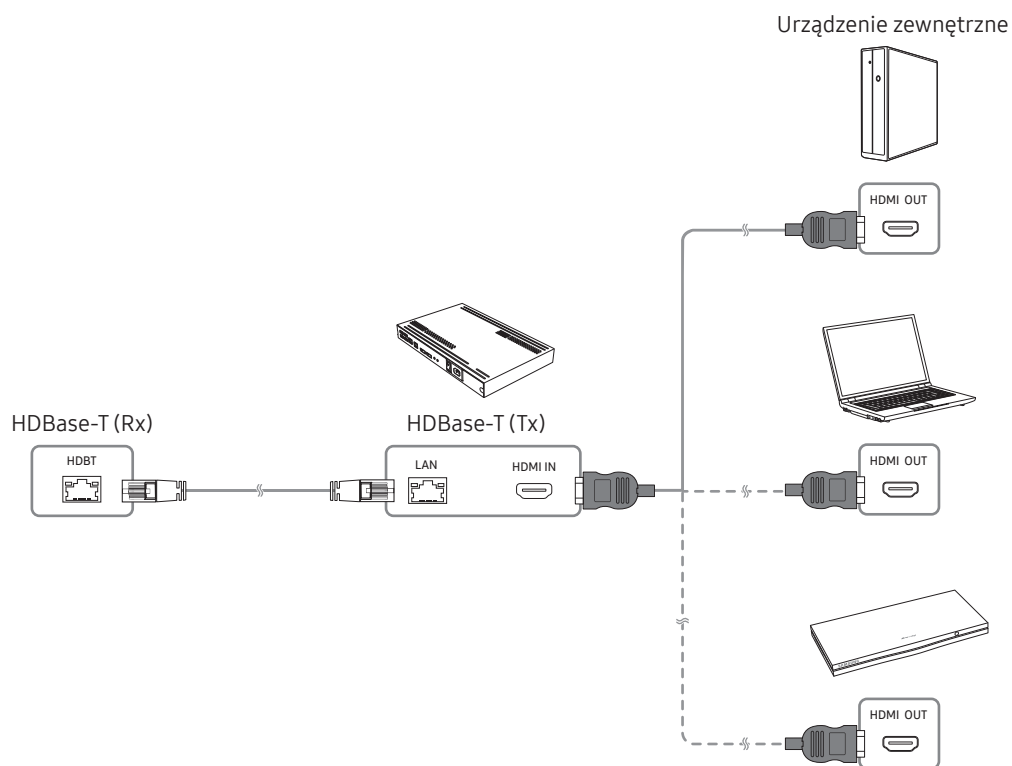
- W przypadku podłączania urządzenia zewnętrznego za pośrednictwem HDBase-T mogą występować ograniczenia podczas komunikacji między urządzeniami.
- Podczas podłączania urządzenia do gier przez HDBase-T powiązane funkcje i rozdzielczość ekranu mogą nie być obsługiwane płynnie.



## 07 Korzystanie z funkcji Tryb pracy na zewnątrz (lub Tryb niskich temperatur)

 >  Ustawienia > Ogólne > Menedżer systemu > Tryb pracy na zewnątrz lub Tryb niskich temperatur  
Telewizja zewnętrzna zapewnia optymalne wrażenia podczas oglądania w temperaturach od 0°C (32°F) do 50°C (122°F).

- W niskiej temperaturze poniżej 10° C (50° F) może wystąpić rozmycie ruchu spowodowane właściwościami ekranu ciekłokrystalicznego.
- Aby oglądać telewizor w niskiej temperaturze poniżej 10 ° C (50 ° F), możesz użyć trybu **Tryb pracy na zewnątrz** (lub **Tryb niskich temperatur**) w celu stabilnego uruchamiania.
- Tryb **Tryb pracy na zewnątrz** (lub **Tryb niskich temperatur**) utrzymuje stabilne uruchamianie poprzez włączanie podświetlenia telewizora, gdy jest bardzo zimno.
- Jeśli tryb **Tryb pracy na zewnątrz** (lub **Tryb niskich temperatur**) jest aktywny, upewnij się, że zasilanie jest podłączone.
- Nawet w trybie gotowości dla trybu **Tryb pracy na zewnątrz** (lub **Tryb niskich temperatur**), energia może być zużywana następująco:
  - 55": MAKS. 250 W / 65": MAKS. 300 W / 75": MAKS. 400 W
- Tryb **Tryb pracy na zewnątrz** (lub **Tryb niskich temperatur**) działa w stanie gotowości i ekran może stać się szary.



### Zabezpieczenie przed temperaturą

- W temperaturze powyżej 45°C (113°F) luminancja może zostać obniżona w celu ochrony produktu. Ta opcja działa niezależnie od uaktywnienia trybu **Tryb pracy na zewnątrz** (lub **Tryb niskich temperatur**).

### Ochrona przed słońcem

- Kiedy poziom jasności otoczenia przekracza 20 000 luksów przez 5 minut, luminancja zostanie obniżona, aby chronić ekran telewizora.

## 08 Używanie funkcji Adaptive Picture

 >  Ustawienia > Ogólne > Ustawienia trybu inteligentnego > Dopasowujący się obraz  
Optymalizuje jasność i zapewnia najlepszą jakość obrazu w czasie rzeczywistym, w oparciu o warunki oświetlenia i oglądane treści.

- Funkcja **Dopasowujący się obraz** w telewizorze The Terrace automatycznie optymalizuje **Jasność** i **Kontrast** w czasie rzeczywistym, dzięki czemu aktualnie oglądane treści mają najlepszą jakość, nawet w jasnych lub ciemnych warunkach.

# 09 Rozwiązywanie problemów i konserwacja

## Rozwiązywanie problemów

Jeśli telewizor wydaje się działać nieprawidłowo, najpierw zapoznaj się z poniższą listą potencjalnych problemów i rozwiązań. Można też zapoznać się z sekcją Rozwiązywanie problemów lub Najczęściej zadawane pytania w instrukcji elektronicznej e-Manual. Jeśli żadne z podanych rozwiązań nie dotyczy danego problemu, należy przejść na stronę „www.samsung.com” i kliknąć opcję Wsparcie lub skontaktować się z punktem serwisowym firmy Samsung (szczegóły na tylnej stronie okładki tej instrukcji).

- Panel ekranu TFT LED składa się z subpikseli, których wytworzenie wymaga zaawansowanej technologii. Mimo to na ekranie może występować kilka jasnych lub ciemnych pikseli. Nie mają one negatywnego wpływu na działanie urządzenia.
- Aby utrzymać telewizor w optymalnym stanie, aktualizuj jego oprogramowanie do najnowszej wersji. Użyj funkcji **Aktualizuj teraz** lub **Aktualizacja automatyczna** w menu telewizora (🏠 > ⚙️ Ustawienia > Pomoc techn. > Aktualizacja oprogramowania > Aktualizuj teraz lub Aktualizacja automatyczna).

### Telewizor nie włącza się.

- Sprawdź, czy przewód zasilający jest prawidłowo podłączony zarówno do telewizora, jak i gniazdka elektrycznego.
- Upewnij się, że gniazdo sieci elektrycznej jest sprawne, a czujnik pilota na dole telewizora świeci w sposób ciągły na czerwono.
- Naciśnij przycisk **Kontroler telewizora** w dolnej części telewizora, aby sprawdzić, czy problem nie dotyczy pilota. Jeśli telewizor włączy się, przejdź do punktu „Pilot nie działa”.

### Brak lub zniekształcenie obrazu/dźwięku z urządzenia zewnętrznego, wyświetlany komunikat „Staby sygnał lub brak sygnału” na ekranie telewizora lub nie można znaleźć kanału.

- Upewnij się, że urządzenie jest prawidłowo podłączone oraz że wszystkie kable są całkowicie wsunięte.
- Odłącz i podłącz ponownie wszystkie kable podłączone do telewizora i urządzeń zewnętrznych. Jeśli to możliwe, przeprowadź próbę z nowymi kablami.
- Sprawdź, czy wybrano odpowiednie źródło sygnału wejściowego (🏠 > 📺 Źródło).
- Przeprowadź autodiagnostykę telewizora, aby stwierdzić, czy przyczyną problemu jest telewizor czy urządzenie (🏠 > ⚙️ Ustawienia > Pomoc techn. > Konserwacja urządzenia > Diagnostyka > Test obrazu lub Test dźwięku).
- Jeśli wyniki testu są prawidłowe, uruchom ponownie podłączone urządzenia przez odłączenie i ponowne podłączenie ich przewodów zasilających. Jeśli problem występuje nadal, zapoznaj się ze schematem połączeń w instrukcji użytkownika podłączonego urządzenia.
- Jeśli nie korzystasz z dekodera telewizji kablowej lub satelitarnej, a telewizor odbiera sygnały z anteny lub gniazda kablowego, uruchom funkcję **Automatyczne strojenie**, aby wyszukać kanały (🏠 > ⚙️ Ustawienia > Nadawanie > (Ustawienia automatycznego strojenia) > Automatyczne strojenie).
  - Ekran **Ustawienia automatycznego strojenia** może nie być wyświetlany w zależności od modelu lub regionu geograficznego.
  - Jeśli korzystasz z dekodera telewizji kablowej lub satelitarnej, zapoznaj się z jego instrukcją obsługi.

## Nie działa moduł CI+.

- Ten telewizor Samsung jest zgodny ze standardem CI+ 1.4.
- Gdy moduł wspólnego interfejsu CI+ nie jest kompatybilny z tym urządzeniem, należy odłączyć moduł i skontaktować się z operatorem dostarczającym moduł CI+ w celu uzyskania pomocy.

## Pilot nie działa.

- Sprawdź, czy podczas naciskania przycisku zasilania na pilocie miga wskaźnik zasilania na dole telewizora. Jeśli nie, wymień baterie w pilocie.
- Upewnij się, że baterie włożone są zgodnie z oznaczeniami biegunów (+/-).
- Skieruj pilota bezpośrednio na telewizor z odległości 1,5–1,8 m.
- Jeśli telewizor został dostarczony z pilotem Pilot Samsung Smart (Bluetooth), sparuj pilot z telewizorem.

## Pilot dekodera telewizji kablowej lub satelitarnej nie włącza/wyłącza telewizora ani nie reguluje jego głośności.

- Zaprogramuj pilota dekodera telewizji kablowej lub satelitarnej do obsługi telewizora. Kod telewizora SAMSUNG można znaleźć w instrukcji obsługi dekodera telewizji kablowej lub satelitarnej.

## Ustawienia telewizora są kasowane po upływie 5 minut.

- Dla telewizora uruchomiono Tryb sklepowy. Zmień Tryb użytkownika w menu Ogólne na Tryb domowy (🏠) > ⚙️ Ustawienia > Ogólne > Menedżer systemu > Tryb użytkownika > Tryb domowy).

## Przerywana łączność Wi-Fi

- Upewnij się, że telewizor jest podłączony do sieci (🏠) > ⚙️ Ustawienia > Ogólne > Sieć > Stan sieci).
- Upewnij się, że hasło Wi-Fi zostało wprowadzone prawidłowo.
- Sprawdź odległość pomiędzy telewizorem a modemem lub punktem dostępu. Odległość nie powinna przekraczać 15,2 m.
- Ogranicz zakłócenia przez rezygnację z użytkowania urządzeń bezprzewodowych lub ich wyłączenie. Sprawdź również, czy nie ma przeszkód między telewizorem a modemem lub punktem dostępu. (urządzenia elektryczne, telefony bezprzewodowe, ściany murowane/kominki itp. mogą ograniczać siłę sygnału Wi-Fi).
- Skontaktuj się z dostawcą usług internetowych i poproś o zresetowanie obwodu sieci w celu ponownego zarejestrowania adresów MAC modemu lub punktu dostępu oraz telewizora.

## Problemy z aplikacjami wideo (Youtube itp.)

- Zmień adres DNS na 8.8.8.8. Wybierz (🏠) > ⚙️ Ustawienia > Ogólne > Sieć > Stan sieci > Ustaw. IP > Ustaw. DNS > Wprowadź ręcznie > Serwer DNS > wprowadź 8.8.8.8 > OK.
- Zresetuj przez wybranie opcji (🏠) > ⚙️ Ustawienia > Pomoc techn. > Konserwacja urządzenia > Diagnostyka > Resetuj Smart Hub.

## Co to jest zdalna pomoc techniczna?

Usługa zdalnej pomocy technicznej firmy Samsung obejmuje indywidualną pomoc techniczną serwisanta firmy Samsung, który może zdalnie wykonać następujące czynności:

- Diagnostyka telewizora
- Regulacja ustawień telewizora
- Przywrócenie ustawień fabrycznych telewizora
- Zainstalowanie zalecanych aktualizacji oprogramowania układowego

### Jak działa zdalna pomoc techniczna?

Z usługi zdalnej pomocy technicznej Samsung dla telewizora można łatwo skorzystać w następujący sposób:

1. Zadzwoń do punktu serwisowego firmy Samsung i poproś o zdalną pomoc techniczną.
2. Wyświetl menu w telewizorze, a następnie przejdź do menu **Pomoc techn.** (🏠 > ⚙️ Ustawienia > Pomoc techn.)
3. Wybierz opcję **Zarządzanie zdalne**, a następnie przeczytaj i zaakceptuj umowę serwisową. Po wyświetleniu ekranu kodu PIN podaj kod PIN przedstawicielowi serwisu.
4. Przedstawiciel serwisu uzyska wówczas zdalny dostęp do telewizora.

## Czujnik Eco a jasność ekranu



Czujnik Eco powoduje automatyczne dostosowywanie jasności ekranu telewizora. Funkcja ta mierzy jasność otoczenia i optymalizuje jasność ekranu telewizora pod jej kątem. Dzięki temu zużycie energii przez telewizor zmniejsza się. Aby wyłączyć tę funkcję, wybierz (🏠 > ⚙️ Ustawienia > Ogólne > Rozwiązanie Eco > Wykrywanie światła otoczenia).

- Jeśli podczas oglądania telewizji w zaciemnionym miejscu ekran telewizora będzie zbyt ciemny, może to być spowodowane działaniem funkcji **Wykrywanie światła otoczenia**.
- Czujnik Eco znajduje się w dolnej części telewizora. Czujnika nie należy niczym zastaniać. Zastonięcie powoduje zmniejszenie jasności obrazu.

## Dbanie o telewizor

- Jeśli do ekranu telewizora została przyklejona naklejka, po jej odklejeniu na ekranie mogą pozostać ślady. Należy usunąć te ślady przed rozpoczęciem użytkowania telewizora.
- Obudowa i ekran telewizora mogą ulec zarysowaniu podczas czyszczenia. Aby uniknąć zarysowań, podczas czyszczenia obudowy i ekranu należy zachować ostrożność i korzystać z miękkiej szmatki.
- Aby wyczyścić ekran, należy wyłączyć telewizor, a następnie ostrożnie zetrzeć z panelu smugi i ślady palców szmatką z mikrofibry. Obudowę lub panel telewizora należy czyścić szmatką z mikrofibry zwilżoną niewielką ilością wody. Następnie należy usunąć wilgoć suchą szmatką. Podczas czyszczenia nie należy naciskać zbyt silnie na powierzchnię panelu, ponieważ może to spowodować jego uszkodzenie. Nigdy nie należy używać łatwopalnych substancji (benzyny, rozpuszczalników itp.) ani środków czyszczących. W przypadku ciężkich do usunięcia smug można spryskać szmatkę z mikrofibry niewielką ilością środka do czyszczenia ekranów, a następnie zetrzeć nią smugi.
- Detergenty chemiczne mogą powodować problemy na powierzchni produktu.



# 10 Dane techniczne i inne informacje

## Dane techniczne

Nazwa modelu	QE55LST7T	QE65LST7T
Rozdzielczość ekranu	3840 x 2160	3840 x 2160
Rozmiar ekranu (przekątna)	55 cali 138 cm	65 cali 163 cm
Dźwięk (wyjście)	20 W	20 W
Wymiary (szer. x wys. x gł.) Korpus Opakowanie	1247,4 x 720,9 x 59,8 mm 1404,0 x 846,0 x 208,0 mm	1466,3 x 851,1 x 59,8 mm 1710,0 x 1035,0 x 215,0 mm
Ciężar Bez podstawy Opakowanie	29,3 kg 37,2 kg	38,9 kg 49,6 kg
Nazwa modelu	QE75LST7T	
Rozdzielczość ekranu	3840 x 2160	
Rozmiar ekranu (przekątna)	75 cali 189 cm	
Dźwięk (wyjście)	20 W	
Wymiary (szer. x wys. x gł.) Korpus Opakowanie	1692,0 x 981,6 x 59,8 mm 1859,0 x 1141,0 x 215,0 mm	
Ciężar Bez podstawy Opakowanie	50,3 kg 63,4 kg	

## Uwagi dotyczące warunków pracy

Temperatura podczas pracy	-31°C do 50°C (-24°F do 122°F)
Wilgotność podczas pracy	10%–80%, bez kondensacji
*Temperatura podczas przechowywania	-31°C do 50°C (-24°F do 122°F)
Wilgotność podczas przechowywania	5%–95%, bez kondensacji

\*: Gdy temperatura wynosi od -20°C do -31°C (od -4°F do -24°F), konieczne jest przechowywanie telewizora w kompletnym opakowaniu lub podłączenie zasilania i aktywacja trybu **Tryb pracy na zewnątrz** (lub **Tryb niskich temperatur**).

- Konstrukcja oraz dane techniczne mogą ulec zmianie bez wcześniejszego powiadomienia.
- Informacje dotyczące źródła zasilania i zużywanej mocy można znaleźć na tabliczce znamionowej produktu.
- Pomiar typowego poboru mocy zgodnie z normą IEC 62087.
- Tabliczka znamionowa znajduje się z tyłu telewizora. (W niektórych modelach tabliczka znamionowa znajduje się pod osłoną złączy).

Firma Samsung nie ponosi odpowiedzialności za jakiegokolwiek zniszczenie, uszkodzenie lub problemy związane z bezpieczeństwem produktu spowodowane próbą naprawy przez nieautoryzowane punkty serwisowe oraz samodzielną lub nieprofesjonalną naprawą, podczas której nie były przestrzegane instrukcje naprawy oraz konserwacji. Wszelkie uszkodzenia spowodowane próbą naprawy przez osoby inne niż autoryzowani partnerzy Samsung, nie będą objęte gwarancją.

Odwiedź stronę [samsung.com/support](http://samsung.com/support), żeby sprawdzić dodatkowe informacje dotyczące zewnętrznego zasilacza oraz zdalnej kontroli zgodnie z europejską dyrektywą Ecodesign (Ekoprojekt)- dyrektywa ErP

## Zmniejszanie poboru mocy

Po wyłączeniu telewizor przechodzi w tryb gotowości. W trybie tym w dalszym ciągu zużywa nieco energii elektrycznej. Aby zmniejszyć pobór mocy, należy odłączyć przewód zasilania, gdy telewizor nie jest używany przez dłuższy czas.

## Licencje



The terms HDMI and HDMI High-Definition Multimedia Interface, and the HDMI Logo are trademarks or registered trademarks of HDMI Licensing LLC in the United States and other countries.

Firma Samsung niniejszym zaświadcza, że to urządzenie radiowe jest zgodne z dyrektywą 2014/53/UE i odpowiednimi wymogami ustawowymi Wielkiej Brytanii.

Pełny tekst deklaracji zgodności jest dostępny na stronie internetowej pod adresem:

Na stronie <http://www.samsung.com> przejdź do sekcji Wsparcie, a następnie wprowadź nazwę modelu.

Urządzenie może być używane we wszystkich krajach UE i w Wielkiej Brytanii.

Funkcja WLAN (Wi-Fi) urządzenia w pasmie 5 GHz może być użytkowana wyłącznie w pomieszczeniach.

Maks. moc nadawcza Bluetooth: 100 mW przy 2,4 GHz–2,4835 GHz

Maks. moc nadawcza Wi-Fi: 100 mW przy 2,4 GHz–2,4835 GHz, 200 mW przy 5,15 GHz–5,25 GHz, 100 mW przy 5,25 GHz–5,35 GHz oraz 5,47 GHz–5,725 GHz

**OSTRZEŻENIE — ABY ZAPOBIEC ROZPRZESTRZENIANIU SIĘ OGNIĄ, ŚWIECZKI LUB INNE PRZEDMIOTY Z OTWARTYM OGNIEM NALEŻY TRZYMAĆ ZAWSZE Z DALĄ OD URZĄDZENIA.**





**Prawidłowa utylizacja tego produktu (przepisy dotyczące zużytego sprzętu elektrycznego i elektronicznego)**

**(Dotyczy krajów korzystających z oddzielnych systemów segregacji odpadów).**

Oznaczenie umieszczone na produkcie, akcesoriach lub w instrukcji wskazuje, że produktu i jego elektronicznych akcesoriów (np. ładowarki, zestawu słuchawkowego, kabla USB itd.) po upływie okresu użytkowania nie należy usuwać wraz z innymi odpadami pochodzącymi z gospodarstw domowych. W celu uniknięcia skażenia środowiska lub narażenia na utratę zdrowia z powodu nieprawidłowej utylizacji, należy oddzielić te odpady od innych i pozbyć się ich w sposób odpowiedzialny i umożliwiający ponowne wykorzystanie surowców.

Użytkownicy domowi powinni skontaktować się ze sprzedawcą, u którego zakupili produkt, lub z organizacjami samorządowymi w celu uzyskania informacji na temat miejsca i sposobu bezpiecznej utylizacji tych produktów.

Użytkownicy instytucjonalni powinni skontaktować się ze swoim dostawcą i sprawdzić warunki umowy zakupu. Produktu nie należy usuwać wraz z innymi odpadami komercyjnymi.



**Prawidłowa utylizacja baterii używanych wraz z produktem**

**(Dotyczy krajów korzystających z oddzielnych systemów segregacji odpadów).**

Takie oznaczenie umieszczone na baterii, w instrukcji lub na opakowaniu wskazuje, że po upływie okresu użytkowania baterii nie należy usuwać wraz z innymi odpadami pochodzącymi z gospodarstw domowych. Przy zastosowaniu takiego oznaczenia symbole chemiczne (Hg, Cd lub Pb) wskazują, że dana bateria zawiera rtęć, kadm lub ołów w ilości przewyższającej poziomy odniesienia opisane w dyrektywie WE 2006/66. W przypadku nieprawidłowej utylizacji baterii substancje te mogą stanowić zagrożenie dla zdrowia człowieka lub dla środowiska.

Aby chronić zasoby naturalne oraz promować ponowne wykorzystywanie materiałów, należy oddzielić baterie od innych odpadów i utylizować je, korzystając z lokalnego, bezpłatnego systemu zwrotu baterii.

# SAMSUNG



BN68-10963P-00

## Contact SAMSUNG WORLD WIDE

If you have any questions or comments relating to Samsung products, please contact the Samsung service centre.

Country	Samsung Service Centre ☎	Web Site
AUSTRIA	0800 72 67 864 (0800-SAMSUNG)	<a href="http://www.samsung.com/at/support">www.samsung.com/at/support</a>
BELGIUM	02-201-24-18	<a href="http://www.samsung.com/be/support">www.samsung.com/be/support</a> (Dutch) <a href="http://www.samsung.com/be_fr/support">www.samsung.com/be_fr/support</a> (French)
BOSNIA	055 233 999	<a href="http://www.samsung.com/ba/support">www.samsung.com/ba/support</a>
ALBANIA	045 620 202	<a href="http://www.samsung.com/al/support">www.samsung.com/al/support</a>
BULGARIA	*3000 Цена на един градски разговор 0800 111 31 Безплатен за всички оператори	<a href="http://www.samsung.com/bg/support">www.samsung.com/bg/support</a>
CROATIA	072 726 786	<a href="http://www.samsung.com/hr/support">www.samsung.com/hr/support</a>
CZECH	800 - SAMSUNG (800-726786) Samsung Electronics Czech and Slovak, s.r.o. V Parku 2323/14, 148 00 - Praha 4	<a href="http://www.samsung.com/cz/support">www.samsung.com/cz/support</a>
DENMARK	707 019 70	<a href="http://www.samsung.com/dk/support">www.samsung.com/dk/support</a>
FINLAND	030-6227 515	<a href="http://www.samsung.com/fi/support">www.samsung.com/fi/support</a>
FRANCE	01 48 63 00 00	<a href="http://www.samsung.com/fr/support">www.samsung.com/fr/support</a>
GERMANY	06196 77 555 77	<a href="http://www.samsung.com/de/support">www.samsung.com/de/support</a>
CYPRUS	8009 4000 only from landline, toll free	
GREECE	80111-SAMSUNG (80111 726 7864) only from land line (+30) 210 6897691 from mobile and land line	<a href="http://www.samsung.com/gr/support">www.samsung.com/gr/support</a>
HUNGARY	0680SAMSUNG (0680-726-7864)	<a href="http://www.samsung.com/hu/support">www.samsung.com/hu/support</a>
ITALIA	800-SAMSUNG (800.7267864)	<a href="http://www.samsung.com/it/support">www.samsung.com/it/support</a>
LUXEMBURG	261 03 710	<a href="http://www.samsung.com/be_fr/support">www.samsung.com/be_fr/support</a>
MONTENEGRO	020 405 888	<a href="http://www.samsung.com/support">www.samsung.com/support</a>
SLOVENIA	080 697 267 (brezplačna številka)	<a href="http://www.samsung.com/si/support">www.samsung.com/si/support</a>
NETHERLANDS	088 90 90 100	<a href="http://www.samsung.com/nl/support">www.samsung.com/nl/support</a>
NORWAY	21629099	<a href="http://www.samsung.com/no/support">www.samsung.com/no/support</a>
POLAND	801-172-678* lub +48 22 607-93-33* * (opłata według taryfy operatora)	<a href="http://www.samsung.com/pl/support">www.samsung.com/pl/support</a>
PORTUGAL	808 207 267	<a href="http://www.samsung.com/pt/support">www.samsung.com/pt/support</a>
ROMANIA	*8000 (apel in retea) 08008-726-78-64 (08008-SAMSUNG) Apel GRATUIT Atenție: Dacă efectuați apelul din rețeaua Digi (RCS/RDS), vă rugăm să ne contactați formând numărul Telverde fără ultimele două cifre, astfel: 0800872678.	<a href="http://www.samsung.com/ro/support">www.samsung.com/ro/support</a>
SERBIA	011 321 6899	<a href="http://www.samsung.com/rs/support">www.samsung.com/rs/support</a>
KOSOVO	0800 10 10 1	<a href="http://www.samsung.com/support">www.samsung.com/support</a>
SLOVAKIA	0800 - SAMSUNG (0800-726 786)	<a href="http://www.samsung.com/sk/support">www.samsung.com/sk/support</a>
SPAIN	91 175 0015	<a href="http://www.samsung.com/es/support">www.samsung.com/es/support</a>
SWEDEN	0771 726 786	<a href="http://www.samsung.com/se/support">www.samsung.com/se/support</a>
SWITZERLAND	0800 726 786	<a href="http://www.samsung.com/ch/support">www.samsung.com/ch/support</a> (German) <a href="http://www.samsung.com/ch_fr/support">www.samsung.com/ch_fr/support</a> (French)
UK	0333 000 0333	<a href="http://www.samsung.com/uk/support">www.samsung.com/uk/support</a>
IRELAND (EIRE)	0818 717100	<a href="http://www.samsung.com/ie/support">www.samsung.com/ie/support</a>
LITHUANIA	8-800-77777	<a href="http://www.samsung.com/lt/support">www.samsung.com/lt/support</a>
LATVIA	8000-7267	<a href="http://www.samsung.com/lv/support">www.samsung.com/lv/support</a>
ESTONIA	800-7267	<a href="http://www.samsung.com/ee/support">www.samsung.com/ee/support</a>
TURKEY	444 77 11	<a href="http://www.samsung.com/tr/support">www.samsung.com/tr/support</a>

**SAMSUNG**

# E-MANUAL

Dziękujemy za zakup produktu firmy Samsung.  
Aby uzyskać dostęp do pełnej obsługi, prosimy  
zarejestrować produkt na stronie

[www.samsung.com](http://www.samsung.com)

Modelu \_\_\_\_\_ Numer seryjny \_\_\_\_\_

Aby bezpośrednio przejść do strony zawierającej  
informacje dotyczące korzystania z instrukcji dla osób  
niedowidzących, wybierz poniższe łącze Poznaj ekran  
Menu.

Łącze „Poznaj ekran Menu”

# Spis treści

## Guide

### Połączenia

- 5 Przewodnik połączeń
- 6 Podłączanie następujących urządzeń: Antenna (Antena)
- 7 Podłączenie do Internetu
- 11 Korzystanie z funkcji Udostępnianie ekranu (Smart View) przy użyciu urządzenia mobilnego
- 14 Kable połączeniowe do urządzeń zewnętrznych
- 16 Przetwarzanie urządzeń zewnętrznych podłączonych do telewizora
- 18 Uwagi dotyczące połączeń

### Pilot i urządzenia peryferyjne

- 21 Informacje o pilocie Pilot Samsung Smart
- 24 Informacje o pilocie Pilot Samsung Smart (The Frame)
- 27 Informacje o pilocie Pilot Samsung Smart (The Sero)
- 30 Podłączanie pilota Pilot Samsung Smart do telewizora
- 31 Sterowanie urządzeniami zewnętrznymi za pomocą pilota Samsung — korzystanie z pilota Konfiguracja uniwersalnego pilota
- 32 Korzystanie z funkcji Anynet+ (HDMI-CEC)
- 33 Sterowanie telewizorem za pomocą klawiatury, myszy lub gamepada
- 35 Wprowadzanie tekstu za pomocą ekranowej klawiatury wirtualnej

### Funkcje Smart

- 37 Korzystanie z funkcji Smart Hub
- 46 Korzystanie z konta Samsung
- 48 Korzystanie z funkcji Ambient Mode
- 53 Korzystanie z funkcji Skrót
- 55 Korzystanie z funkcji Remote Access
- 61 Korzystanie z usługi Apps
- 65 Korzystanie z aplikacji Galeria
- 67 Korzystanie z aplikacji SmartThings
- 68 Korzystanie z funkcji e-Manual

- 71 Korzystanie z funkcji Internet
- 72 Odtwarzanie zdjęć/filmów/utworów muzycznych
- 78 Korzystanie z funkcji Bixby

### Oglądanie telewizji

- 82 Korzystanie z funkcji Przewodnik
- 85 Nagrywanie programów
- 87 Konfigurowanie funkcji Programowanie wyświetlania
- 89 Korzystanie z funkcji Timeshift
- 89 Przyciski i funkcje dostępne podczas nagrywania programu lub korzystania z funkcji Timeshift
- 91 Korzystanie z funkcji Lista kanałów
- 92 Edytowanie kanałów
- 93 Korzystanie z osobistej listy ulubionych
- 94 Funkcje ułatwiające oglądanie telewizji

### Obraz oraz Dźwięk

- 101 Korzystanie z funkcji Tryb inteligentny
- 103 Regulacja jakości obrazu
- 105 Ustawianie środowiska oglądania dla urządzeń zewnętrznych
- 107 Funkcje obsługi obrazu
- 109 Konfigurowanie ustawień funkcji Tryb dźwięku oraz Ustawienia eksperckie
- 111 Korzystanie z funkcji obsługi dźwięku

### System oraz Pomoc techn.

- 113 Korzystanie z funkcji czasowych i czasomierzy
- 116 Obsługa funkcji Czas automatycznej ochrony i Oszczędz. Energii
- 118 Aktualizacja oprogramowania telewizora
- 119 Funkcje audio i wideo dla osób niedowidzących i niedosłyszących
- 125 Korzystanie z funkcji głosowych
- 126 Korzystanie z innych funkcji
- 128 HbbTV
- 129 Korzystanie z kart telewizyjnych (karta CI lub CI+)

132 Funkcja telegazety

### Środki ostrożności i uwagi

- 136 Zanim skorzystasz z funkcji Nagrywanie i Timeshift
- 137 Obsługiwane opcje dźwięku emisji
- 138 Przeczytaj przed użyciem funkcji Apps
- 139 Przeczytaj przed skorzystaniem z funkcji Internet
- 141 Przeczytaj przed odtwarzaniem plików zdjęć, wideo lub muzyki
- 149 Przeczytać po zainstalowaniu telewizora
- 150 Obsługiwane rozdzielczości sygnałów wejściowych UHD
- 151 Rozdzielczości dla sygnałów wejściowych obsługiwanych przez modele serii Q700T lub nowsze
- 152 Obsługiwane rozdzielczości dla funkcji FreeSync (VRR)
- 153 Przeczytaj przed podłączeniem komputera (obsługiwane rozdzielczości)
- 156 Obsługiwane rozdzielczości sygnałów wideo
- 158 Obsługiwane rozdzielczości w standardzie HDBT
- 159 Przeczytaj przed użyciem urządzeń Bluetooth
- 160 Licencje i inne informacje

## Rozwiązywanie problemów

### Problemy z obrazem

- 162 Testowanie obrazu

### Problemy z dźwiękiem i szumem

- 166 Testowanie dźwięku

### Problemy z kanałami i transmisją

### Problemy z łącznością z urządzeniami zewnętrznymi

### Problemy z siecią

### Problemy z funkcją Anynet+ (HDMI-CEC)

### Problemy z pilotem

### Problemy z nagrywaniem

### Aplikacje

### Pliki multimedialne

### Problemy z funkcją rozpoznawania głosu

### Inne problemy

### Diagnostyka nieprawidłowego działania telewizora

### Uzyskiwanie pomocy technicznej

- 182 Uzyskiwanie pomocy technicznej z wykorzystaniem funkcji Zarządzanie zdalne
- 182 Wyszukiwanie informacji kontaktowych serwisu
- 182 Zamówienie serwisu

## Najczęściej zadawane pytania

Ekran telewizora nie jest prawidłowo wyświetlany

183 Gdy ekran telewizora nie wyświetla się prawidłowo

Telewizor nie włącza się

190 Jeśli telewizor nie włącza się

Zniekształcony obraz lub brak dźwięku z urządzenia  
soundbar

196 Gdy telewizor nie łączy się prawidłowo z urządzeniem  
zewnętrznym

Brak dostępu do Internetu

201 Gdy telewizor nie łączy się z Internetem

Brak dźwięku lub głośniki wydają nietypowe dźwięki

206 Gdy z telewizora nie jest emitowany żaden dźwięk lub  
dźwięk jest przerywany

Pilot nie działa

213 Gdy pilot nie działa

Aktualizacja oprogramowania

218 Aktualizacja oprogramowania telewizora do najnowszej  
wersji

## Przewodnik dostępności

Poznaj ekran Menu

225 Korzystanie z pilota

227 Korzystanie z menu dostępności

231 Korzystanie z telewizora z włączoną funkcją Przewodnik  
głosowy

233 Korzystanie z przewodnika

236 Korzystanie z funkcji Programowanie wyświetlania

237 Korzystanie z funkcji Lista kanałów

239 Nagrywanie

242 Korzystanie z funkcji Smart Hub

246 Uruchamianie instrukcji e-Manual

247 Korzystanie z funkcji Bixby



# Guide

Dowiedz się, jak korzystać z różnych funkcji.

## Połączenia

Po podłączeniu kabla antenowego do telewizora można oglądać programy telewizyjne, a za pośrednictwem kabla LAN lub punktu dostępu bezprzewodowego uzyskać dostęp do Internetu. Korzystając z różnych złączy, można również podłączyć urządzenia zewnętrzne.

### Przewodnik połączeń

Ta funkcja zawiera szczegółowe informacje o urządzeniach zewnętrznych, które można podłączyć do telewizora.

 >  Źródło > Przewodnik połączeń [Spróbuj](#)

Pokazuje na ilustracjach sposób podłączania różnych urządzeń zewnętrznych, jak urządzenia wideo, konsole do gier i komputery. Po wybraniu metody podłączenia do urządzenia zewnętrznego zostaną wyświetlone szczegółowe informacje dotyczące połączenia.

- **Urządzenie audio: HDMI (ARC), Optyczne, Bluetooth, Wi-Fi, Ustawienia dźwięku przestrzennego głośnika Wi-Fi**

 Niektóre modele obsługują złącze **HDMI (ARC)**. Sprawdź nazwę złącza HDMI zakupionego modelu produktu.

- **Urządzenie wideo: HDMI**
- **Smartfon: Udostępnianie ekranu (Smart View), SmartThings, Apple AirPlay, NFC on TV, Tap View**
- **PC: HDMI, Udostępnianie ekranu (Bezprzewodowa), Apple AirPlay**
- **Urządzenie wejściowe: Pilot, Klawiatura, Mysz, Pad USB do gier, Urządzenie Bluetooth**
- **Konsola do gier: HDMI**
- **Zewnętrzne urządzenie pamięci masowej: Dysk Flash USB, Dysk twardy (HDD)**

 Opcja **Rozwiązywanie problemów z HDMI** umożliwia sprawdzenie połączenia z kablem HDMI i urządzeniami zewnętrznymi (test trwa ok. 2 min).

 Aplikacja asystenta Apple AirPlay może nie być obsługiwana w zależności od modelu lub obszaru geograficznego.

 Metoda połączenia i dostępne urządzenia zewnętrzne mogą się różnić w zależności od modelu.

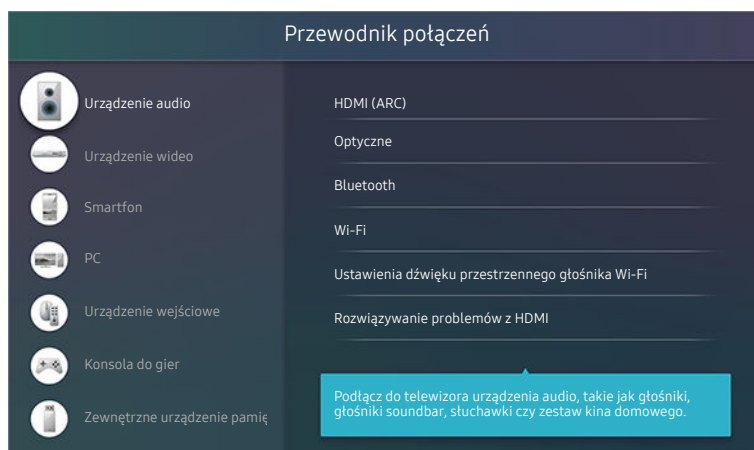

 Obraz na danym telewizorze może wyglądać inaczej niż na powyższej ilustracji w zależności od modelu i regionu geograficznego.

## Podłączanie następujących urządzeń: Antenna (Antena)

Do telewizora można podłączyć kabel antenowy.

✎ W przypadku korzystania z dekodera telewizji kablowej lub satelitarnej połączenie antenowe nie jest wymagane.

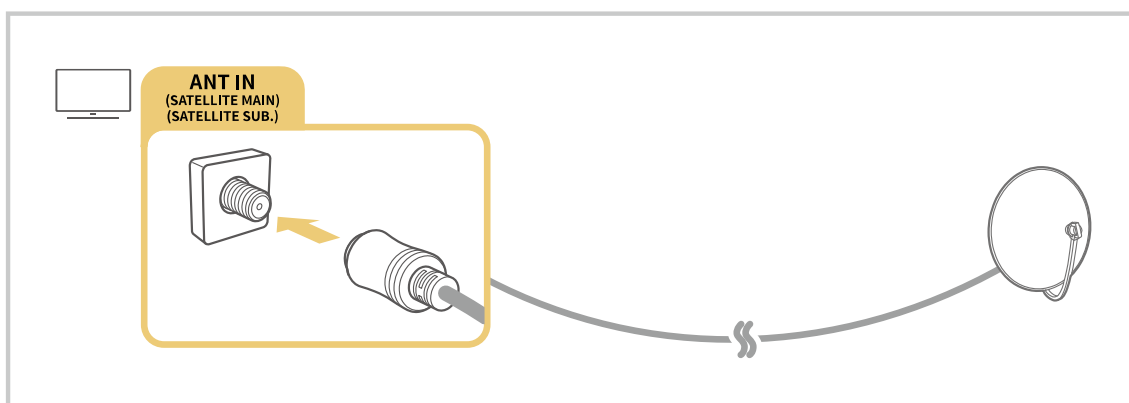
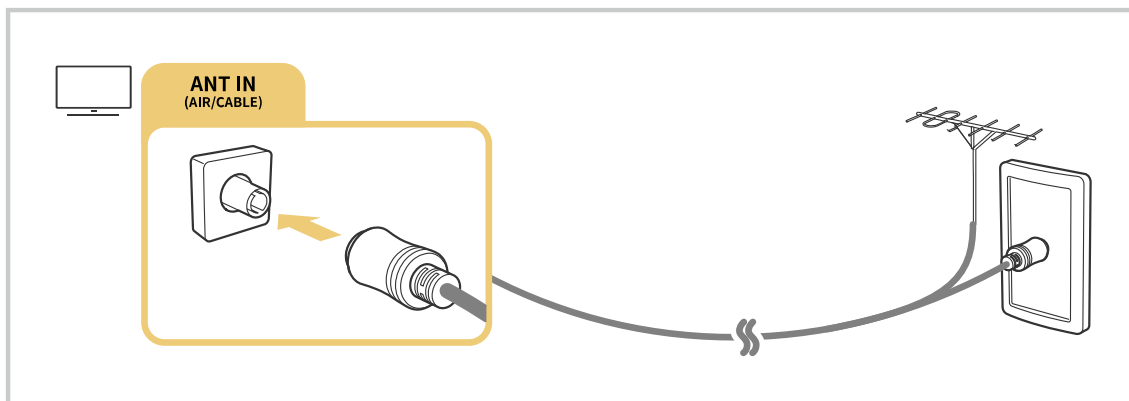

Zaleca się połączenie obu złączy przy użyciu przełącznika typu Multi-Switch lub DiSEqC itp. oraz ustawienie dla opcji **Typ połączenia antenowego** wartości **Podwójne**.

- ✎ Sposób podłączenia może się różnić w zależności od modelu lub obszaru geograficznego.
- ✎ System DVB-T2 może nie być obsługiwany w zależności od regionu geograficznego.

## Podłączenie do Internetu

Za pośrednictwem telewizora można uzyskać dostęp do Internetu.

 >  **Ustawienia** > **Ogólne** > **Sieć** > **Otwórz Ustawienia sieci** 





Skonfiguruj ustawienia sieci w celu podłączenia do dostępnej sieci.

### Nawiązywanie przewodowego połączenia internetowego

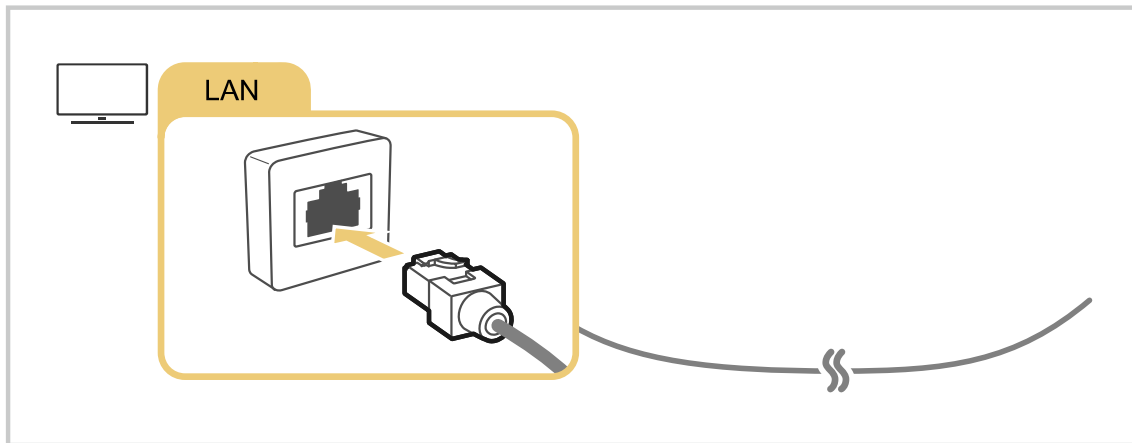
 >  **Ustawienia** > **Ogólne** > **Sieć** > **Otwórz Ustawienia sieci** > **Kablowa**

Jeśli podłączysz kabel LAN, telewizor automatycznie uzyska dostęp do Internetu.



-  Jeśli telewizor nie łączy się automatycznie z siecią, patrz „Problemy z siecią” w sekcji „Rozwiązywanie problemów”.
-  Wykonaj połączenie przy użyciu kabla kat. 7 (typu STP).
  - \* Shielded Twisted Pair
-  Telewizor nie może połączyć się z Internetem, gdy szybkość sieci wynosi poniżej 10 Mb/s.
-  W zależności od modelu funkcja może nie być obsługiwana.

## Nawiązywanie bezprzewodowego połączenia internetowego

🏠 > ⚙️ [Ustawienia](#) > [Ogólne](#) > [Sieć](#) > [Otwórz Ustawienia sieci](#) > [Bezprzewodowa](#)

Przed próbą nawiązania połączenia należy sprawdzić ustawienia identyfikatora (nazwy) SSID i hasła punktu dostępu bezprzewodowego. Nazwa sieci (SSID) i klucz bezpieczeństwa są dostępne na ekranie konfiguracji punktu dostępu bezprzewodowego. Więcej informacji można znaleźć w instrukcji obsługi punktu dostępu bezprzewodowego.

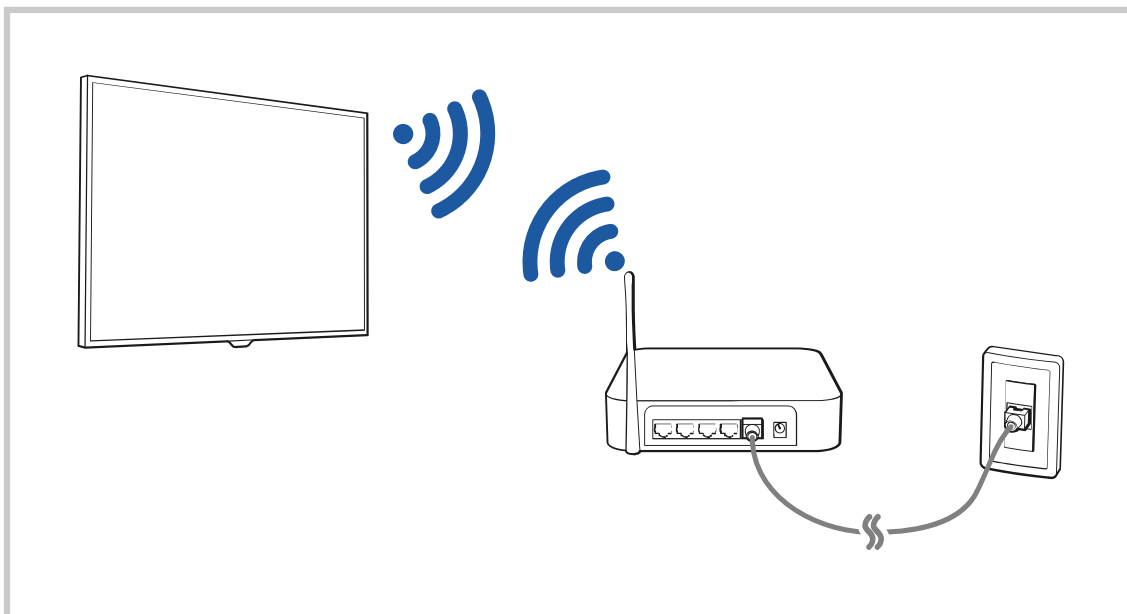

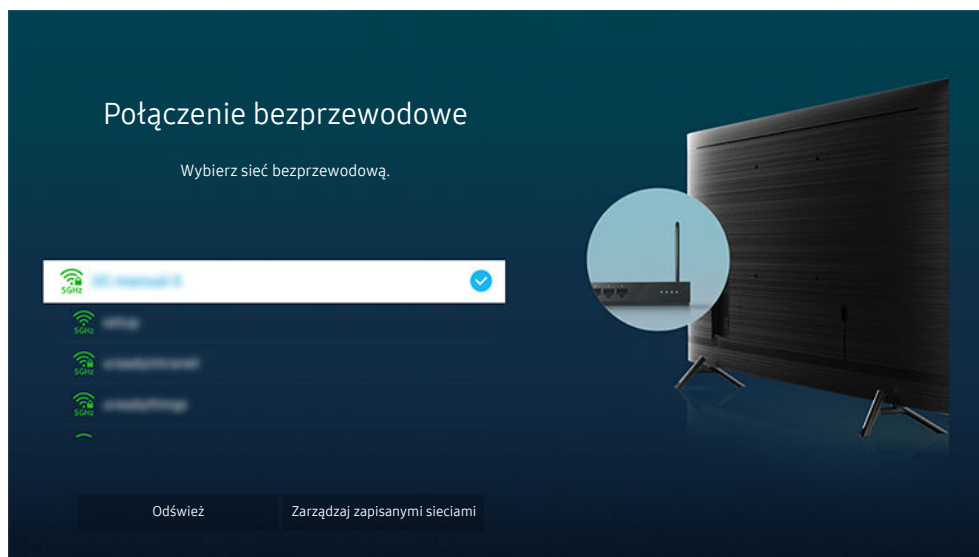

- ✎ Obraz na danym telewizorze może wyglądać inaczej niż na powyższej ilustracji w zależności od modelu i regionu geograficznego.
- ✎ Jeśli nie zostanie znaleziony punkt dostępu bezprzewodowego, wybierz opcję **Dodawanie sieci** u dołu listy i wprowadź nazwę sieci (SSID).
- ✎ Jeśli punkt dostępu bezprzewodowego jest wyposażony w przycisk WPS lub PBC, wybierz opcję **Użyj WPS** u dołu listy, a następnie przed upływem 2 minut naciśnij przycisk WPS lub PBC na punkcie dostępu. Telewizor zostanie podłączony automatycznie.
- ✎ Aby wyświetlić lub usunąć wcześniej połączone nazwy sieciowe (identyfikatory SSID), przenieś fokus na **Zarządzaj zapisanymi sieciami**, a następnie naciśnij przycisk Wybierz.
- ✎ Aby rozłączyć z siecią Wi-Fi, naciśnij przycisk **Ustawienia** > **Ogólne** > **Sieć** > **Stan sieci** w menu **Rozłącz**.

## Sprawdzanie stanu połączenia internetowego

 >  [Ustawienia](#) > [Ogólne](#) > [Sieć](#) > [Stan sieci](#) [Spróbuj](#)



Sprawdź aktualny stan sieci i Internetu.

## Resetowanie sieci

 >  [Ustawienia](#) > [Ogólne](#) > [Sieć](#) > [Resetuj sieć](#) [Spróbuj](#)

Przywrócenie domyślnych ustawień fabrycznych dla ustawień sieci.

## Włączanie telewizora urządzeniem mobilnym

 >  [Ustawienia](#) > [Ogólne](#) > [Sieć](#) > [Ustawienia eksperckie](#) > [Włącz za pomocą urządzenia przenośnego](#)

Telewizor można włączyć za pomocą urządzenia mobilnego podłączonego do tej samej sieci, co telewizor.

 Ta funkcja jest dostępna po podłączeniu urządzenia mobilnego do telewizora z wykorzystaniem aplikacji SmartThings lub funkcji Apple AirPlay.

 Aplikacja asystenta Apple AirPlay może nie być obsługiwana w zależności od modelu lub obszaru geograficznego.

## Podłączenie urządzenia sterującego IP do telewizora

 >  [Ustawienia](#) > [Ogólne](#) > [Sieć](#) > [Ustawienia eksperckie](#) > [Zdalne IP](#)

Pozwala zdalnie podłączyć urządzenie sterujące IP do telewizora w celu zarządzania urządzeniem IP.

 Aby można było korzystać z tej funkcji, opcja [Włącz za pomocą urządzenia przenośnego](#) musi być włączona.

 Włączenie tej funkcji może umożliwić innym urządzeniom sterującym IP kontrolowanie Twojego telewizora. Zalecamy włączenie tej funkcji tylko w przypadku, gdy autoryzowany kontroler użytkownika innej firmy został zainstalowany i skonfigurowany specjalnie pod kątem Samsung TV i gdy sieć Wi-Fi jest chroniona hasłem.

 Ta funkcja może nie być obsługiwana w zależności od modelu lub regionu geograficznego.



## Zmiana nazwy telewizora

 >  [Ustawienia](#) > [Ogólne](#) > [Menedżer systemu](#) > [Nazwa urządzenia](#) [Spróbuj](#)



Nazwę telewizora w sieci można zmienić. Wybierz opcję [Źród. użyt.](#) u dołu listy i zmień nazwę.

## Korzystanie z funkcji Udostępnianie ekranu (Smart View) przy użyciu urządzenia mobilnego

Ekran urządzenia mobilnego można wyświetlać na ekranie telewizora za pomocą funkcji Smart View lub Tap View.

Aby uzyskać informacje dotyczące udostępniania ekranu przy użyciu urządzenia mobilnego, patrz  >  [Źródło](#) > [Przewodnik połączeń](#) > [Smartfon](#) > [Udostępnianie ekranu \(Smart View\)](#).

 Więcej informacji na temat telewizora The Terrace for business zawiera dostarczona instrukcja obsługi.

- Aby wyłączyć funkcję Udostępnianie ekranu (Smart View), odłącz urządzenie mobilne lub naciśnij przycisk  na pilocie.
- Korzystając z menu Smart View na urządzeniu mobilnym, można zmienić ustawienia takie jak współczynnik kształtu obrazu.
- Skorzystaj z funkcji AirPlay, jeśli jesteś użytkownikiem iPhone'a lub iPada. Więcej informacji zawiera część  >  [Źródło](#) > [Przewodnik połączeń](#) > [Smartfon](#) > [Apple AirPlay](#).

 W zależności od modelu funkcja może nie być obsługiwana.

- Funkcja udostępniania obrazu ([Smart View](#)/[Apple AirPlay](#)) na urządzeniu mobilnym pojawia się na ekranie [Multi View](#) telewizora (lub na ekranie urządzenia mobilnego).

 Aplikacja asystenta Apple AirPlay może nie być obsługiwana w zależności od modelu lub obszaru geograficznego.

## Korzystanie z funkcji Tap View

Aby wyświetlić obraz w trybie [Multi View](#) lub ekran urządzenia mobilnego na ekranie telewizora, wystarczy lekko stuknąć urządzeniem w telewizor.

 W zależności od modelu funkcja może nie być obsługiwana.

 Ta funkcja jest dostępna w urządzeniach mobilnych Samsung z systemem Android 8.1 lub wyższym.

1. Włącz funkcję Tap View w urządzeniu mobilnym.

 Aby uzyskać dodatkowe informacje dotyczące konfiguracji, patrz „Włączanie funkcji Tap View” poniżej.

2. Włącz ekran urządzenia mobilnego.

3. Lekko stuknij urządzeniem mobilnym w telewizor. Na ekranie telewizora pojawi się widok [Multi View](#) lub ekran urządzenia mobilnego.

 Podczas korzystania z funkcji Tap View po wybraniu funkcji [Ambient Mode](#) lub trybu [Sztuka](#) (tylko w modelach The Frame) na telewizorze wyświetlany jest tylko ekran urządzenia mobilnego.

4. Wyświetl obraz w trybie [Multi View](#) lub ekran urządzenia mobilnego na ekranie telewizora.

 Wyświetlany ekran telewizora może różnić się w zależności od modelu.

 Funkcja ta umożliwia dublowanie ekranu (Smart View) poprzez wykrywanie drgań powstających przy stuknięciu urządzeniem mobilnym w telewizor.

 Ważne, aby stuknąć z dala od ekranu telewizora i narożników ramki. W przeciwnym razie ekran telewizora lub urządzenia mobilnego może ulec zarysowaniu lub pęknięciu.

 Zalecamy używanie urządzenia mobilnego z założoną osłoną i lekkie stuknięcie nim dowolnej zewnętrznej krawędzi telewizora.

## Włączanie funkcji Tap View

Włącz funkcję Tap View w aplikacji SmartThings.

 W zależności od wersji aplikacji SmartThings może być wymagana rejestracja telewizora w urządzeniu mobilnym.

1. Uruchom aplikację SmartThings w urządzeniu mobilnym.
2. Wybierz opcję Ustawienia (☰ > ⚙️) w aplikacji SmartThings na urządzeniu mobilnym.
3. Włącz funkcję Tap View.

 Przy pierwszym połączeniu w oknie podręcznym na ekranie telewizora wybierz opcję [Zezwól](#).

## Korzystanie z funkcji Multi View

Aby wyświetlić zawartość ekranu urządzenia mobilnego podczas oglądania telewizji, należy skorzystać z funkcji dublowania ekranu (Smart View).

Aby włączyć funkcję [Multi View](#), uruchom udostępnianie ekranu ([Smart View/Apple AirPlay](#)) w urządzeniu mobilnym. Tę funkcję można włączyć lub wyłączyć, naciskając przycisk  na pilocie.

 Ta funkcja działa tylko w przypadku programów telewizyjnych, urządzeń zewnętrznych lub aplikacji, które obsługują funkcję [Multi View](#).

 Podczas korzystania z funkcji [Multi View](#) na ekranie [Multi View](#) uruchomione jest przesyłanie danych z aplikacji na urządzeniu mobilnym. Ta funkcja nie jest dostępna w niektórych aplikacjach.

 Aby wyłączyć tę funkcję, naciśnij i przytrzymaj przycisk  na pilocie.

 W zależności od modelu funkcja może nie być obsługiwana.

 W niektórych modelach można wyświetlać obraz aparatu połączonego z aplikacją SmartThings urządzenia mobilnego.

 Technologia Q-Symphony nie jest obsługiwana przez funkcję Multi View.

 Gdy urządzenie zewnętrzne, które łączy się z odbiornikiem lub urządzeniem soundbar, korzysta z trybu Multi View, dźwięk jest odtwarzany z głośnika telewizora, a nie z odbiornika ani urządzenia soundbar.

 Poniższe menu można ustawić za pomocą przycisku kierunkowego w dół na pilocie telewizora.

 Po naciśnięciu przycisku Wybierz podczas działania funkcji [Multi View](#) ekran z fokusem jest wyświetlany w trybie pełnoekranowym.

- [Wybierz zawartość](#)

Pozwala wybrać treści, które mają być wyświetlane na lewym ekranie.

 Naciśnij przycisk kierunkowy w dół na ekranie telewizora. Pojawiają się dostępne elementy treści.



- **Oglądaj treści z telefonu komórkowego/aparatu**

Można korzystać z treści mobilnych za pomocą funkcji dublowania ekranu (Smart View).

Film można obejrzeć z kamery połączonej z aplikacją SmartThings na urządzeniu mobilnym.

- **Rozmiar ekranu**

Wybór żądanego rozmiaru okna **Multi View**.

- **Pozycja PIP**

Wybór pozycji małego ekranu na pełnym ekranie.

Fokus na lewym lub prawym ekranie pojawia się jako małe okno.

- **Wyjście dźwięku**

Dźwięk wybranego ekranu będzie emitowany przez inny głośnik podłączony do telewizora.

 W zależności od modelu funkcja może nie być obsługiwana.

- **Nagłośnienie**





Dźwięk obu ekranów będzie emitowany jednocześnie z możliwością regulacji proporcji głośności.

 W zależności od modelu funkcja może nie być obsługiwana.

## Kable połączeniowe do urządzeń zewnętrznych

Można wyświetlić szczegółowe informacje na temat kabli połączeniowych dla urządzeń zewnętrznych, które można podłączyć do telewizora.

Nazwa kabla	Ilustracja	Opis
HDMI do HDMI		Każdy kabel przesyła jednocześnie cyfrowe sygnały wideo i audio z urządzenia zewnętrznego do portu HDMI w telewizorze. Kable są podzielone na różne typy w zależności od typów portów wejściowych/wyjściowych na urządzeniach zewnętrznych.
HDMI do MINI HDMI		
HDMI do Micro HDMI		
HDMI do USB Typ-C		
HDMI do DisplayPort		
Mini DisplayPort do HDMI		

Nazwa kabla	Ilustracja	Opis
DVI do HDMI		Kable DVI-HDMI mogą przesyłać tylko cyfrowe sygnały wideo, a nie sygnały audio. Zalecamy stosowanie kabli HDMI > HDMI.
Optyczne		Kable optyczne są używane do przesyłania sygnałów audio do zewnętrznych głośników z niską utratą jakości sygnału. Kable optyczne nie przesyłają sygnału wideo.
Komponentowe		Kable komponentowe służą do przesyłania sygnału analogowego. Sygnał wideo jest rozdzielany i przesyłany do złączy czerwonych, zielonych i niebieskich, aby uzyskać obrazy HD (1080i). Sygnał audio jest przesyłany do białych i czerwonych złączy.
Composite		Kable kompozytowe służą do przesyłania sygnału analogowego. Sygnał wideo jest przesyłany do żółtego złącza, a sygnał audio jest przesyłany do białych i czerwonych złączy.





 Dostępne kable połączeniowe mogą się różnić w zależności od modelu lub regionu geograficznego.

## Przełączanie urządzeń zewnętrznych podłączonych do telewizora

Istnieje możliwość przełączania się między programami telewizyjnymi a treścią z urządzeń zewnętrznych.

### > Źródło

Po wybraniu podłączonego urządzenia zewnętrznego na ekranie **Źródło** obraz z wybranego urządzenia będzie wyświetlany na ekranie telewizora.

-  Na pilocie standardowym naciśnij przycisk SOURCE.
-  Aby sterować urządzeniem (odtwarzacz Blue-ray, konsola do gier itp.), które współdziała z pilotem uniwersalnym do telewizora, podłącz urządzenie do portu HDMI w telewizorze, a następnie włącz urządzenie. Wyjście wyświetlane na ekranie telewizora jest automatycznie przełączane na wyjście urządzenia lub można automatycznie skonfigurować uniwersalny pilot do urządzenia. Aby uzyskać więcej informacji, przejdź do części „Sterowanie urządzeniami zewnętrznymi za pomocą pilota Samsung — korzystanie z pilota Konfiguracja uniwersalnego pilota”.
-  Po podłączeniu urządzenia USB do gniazda USB wyświetlane jest okno podręczne ułatwiające przełączenie na ekran z listą treści multimedialnych zapisanych w urządzeniu.
-  Ta funkcja może nie być obsługiwana w zależności od urządzenia i regionu geograficznego.

## Edytowanie nazwy i ikony urządzenia zewnętrznego

### > Źródło

Istnieje możliwość zmiany nazwy portu dla podłączonego urządzenia zewnętrznego lub dodania go do ekranu głównego. Pierwszy ekran.

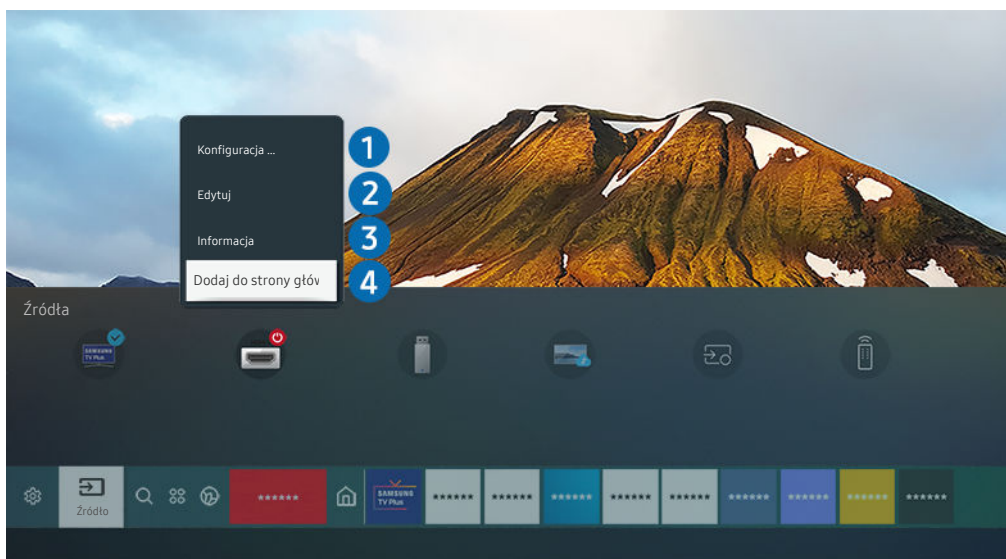

-  Obraz na danym telewizorze może wyglądać inaczej niż na powyższej ilustracji w zależności od modelu i regionu geograficznego.

1. Przesuń fokus na podłączone urządzenie zewnętrzne.
2. Naciśnij przycisk kierunkowy w górę. Zostaną wyświetlone poniższe funkcje.

-  Dostępne funkcje mogą się różnić w zależności od typu złącza.

## 1 Konfiguracja uniwersalnego pilota

Za pomocą pilota Samsung można sterować urządzeniami zewnętrznymi podłączonymi do telewizora. Aby sterować urządzeniami zewnętrznymi, należy je zarejestrować, postępując zgodnie z instrukcjami na ekranie.

 Ta funkcja może nie być obsługiwana w zależności od modelu lub regionu geograficznego.

 Aby uzyskać więcej informacji, przejdź do części „Sterowanie urządzeniami zewnętrznymi za pomocą pilota Samsung — korzystanie z pilota Konfiguracja uniwersalnego pilota”.

## 2 Edytuj

Możesz zmienić nazwę portów wejściowych i ikony urządzeń.

## 3 Informacja

Można wyświetlić szczegółowe informacje o urządzeniu zewnętrznym.

## 4 Dodaj do strony głównej

Umożliwia dodanie portu urządzenia zewnętrznego do ekranu głównego (Pierwszy ekran) w celu szybszego przetaczania.

## Korzystanie z funkcji dodatkowych

Na ekranie [Źródło](#) można użyć poniższych funkcji.

- **Remote Access**

Skorzystaj z telewizora do uzyskania zdalnego dostępu do komputera za pomocą innego komputera lub funkcji Udostępnianie ekranu (Bezprzewodowa).

 Aby uzyskać więcej informacji, przejdź do części „Korzystanie z funkcji Remote Access”.

- **Przewodnik połączeń**

Wyświetla instrukcje podłączenia urządzenia.

 Więcej informacji dotyczących aplikacji **Przewodnik połączeń** zawiera część „Przewodnik połączeń”.

- **Konfiguracja uniwersalnego pilota**



Umożliwia rejestrowanie urządzeń zewnętrznych w pilocie Samsung i sterowanie nimi przy jego użyciu.

 Ta funkcja może nie być obsługiwana w zależności od modelu lub regionu geograficznego.

 Aby uzyskać więcej informacji, przejdź do części „Sterowanie urządzeniami zewnętrznymi za pomocą pilota Samsung — korzystanie z pilota Konfiguracja uniwersalnego pilota”.

## Uwagi dotyczące połączeń

Przy podłączaniu urządzenia zewnętrznego należy uwzględnić poniższe informacje.

-  Liczba złączy, ich nazwy i umiejscowienie mogą się różnić w zależności od modelu.
-  Przy podłączaniu do telewizora urządzenia zewnętrznego należy zapoznać się z jego instrukcją obsługi. Liczba złączy urządzeń zewnętrznych, ich nazwy i umiejscowienie mogą się różnić w zależności od producenta.

### Uwagi dotyczące połączenia HDMI

- Zaleca się używanie następujących kabli HDMI:
  - High Speed HDMI Cable
  - High Speed HDMI Cable with Ethernet
  - Premium High Speed HDMI Cable
  - Premium High Speed HDMI Cable with Ethernet
  - Ultra High Speed HDMI Cable
- Należy używać kabla HDMI o grubości 17 mm lub mniejszej.
- Użycie nieatestowanego kabla HDMI może skutkować brakiem obrazu na ekranie lub błędem połączenia.
- Niektóre kable HDMI i urządzenia mogą nie być zgodne z telewizorem ze względu na inną specyfikację HDMI.
- Ten telewizor nie obsługuje standardu HDMI Ethernet Channel. Sieć Ethernet to sieć lokalna (LAN) zbudowana z użyciem kabli koncentrycznych zgodnych ze standardem IEEE.
- Aby uzyskać jakość obrazu UHD, należy używać kabla o długości poniżej 3 m.
- Wiele kart graficznych w komputerach nie ma gniazd HDMI, ma natomiast gniazda DVI lub DisplayPort. Jeśli komputer nie jest wyposażony w gniazdo wyjściowe wideo HDMI, połącz komputer kablem DVI-HDMI lub HDMI-DisplayPort.
- Jeśli telewizor jest podłączony do urządzenia zewnętrznego, takiego jak odtwarzacz DVD/BD lub urządzenie STB z wykorzystaniem złącza HDMI, tryb synchronizacji zasilania zostanie aktywowany automatycznie. W trybie synchronizacji zasilania telewizor nadal wykrywa urządzenia podłączone przez złącze HDMI. Funkcję tę można dezaktywować przez odłączenie kabla HDMI użytego do podłączenia urządzenia.

 W zależności od modelu funkcja może nie być obsługiwana.

## Uwagi dotyczące podłączania urządzeń audio

- W celu poprawy jakości dźwięku można użyć amplitunera AV.
- W przypadku podłączenia zewnętrznego urządzenia audio przy użyciu kabla optycznego ustawienie **Wyjście dźwięku** automatycznie zmienia się na podłączone urządzenie. Jednakże aby tak się stało, przed podłączeniem kabla optycznego zewnętrzne urządzenie audio musi być włączone. Aby ręcznie zmienić ustawienie **Wyjście dźwięku**, wykonaj jedną z następujących czynności:

 W zależności od modelu funkcja może nie być obsługiwana.

- Przełącz na podłączone urządzenie za pomocą ekranu **Szybkie ustawienia**:

Przy użyciu przycisku Wybierz wybierz opcję **Optyczne** w menu **Wyjście dźwięku**. (🏠 > ⚙️ **Ustawienia** > przycisk kierunkowy w górę > **Wyjście dźwięku**).

- Przełącz na podłączone urządzenie za pomocą ekranu **Ustawienia**:

Wybierz opcję **Optyczne** w menu **Wyjście dźwięku**. (🏠 > ⚙️ **Ustawienia** > **Dźwięk** > **Wyjście dźwięku**).



 Przy podłączaniu soundbara do telewizora należy zapoznać się z jego instrukcją obsługi.

- Nietypowe dźwięki dochodzące z podłączonego urządzenia audio mogą sygnalizować problem z samym urządzeniem. W takim przypadku należy zwrócić się o pomoc do producenta urządzenia audio.
- Opcja dźwięku cyfrowego jest dostępna tylko dla programów z dźwiękiem w formacie 5.1.

## Uwagi dotyczące podłączania komputerów

- Informacje na temat rozdzielczości obsługiwanych przez telewizor zawiera część „Przeczytaj przed podłączeniem komputera (obsługiwane rozdzielczości)”.
- Aby można było połączyć komputer i telewizor z wykorzystaniem sieci bezprzewodowej, oba te urządzenia muszą być podłączone do tej samej sieci.
- Podczas udostępniania zawartości innym urządzeniom sieciowym, takim jak urządzenia pamięci masowej IP (Internet Protocol), udostępnianie może nie być obsługiwane ze względu na konfigurację, jakość lub funkcjonalność sieci, na przykład, jeśli w sieci działa urządzenie NAS (ang. Network-Attached Storage).

## Uwagi dotyczące podłączania urządzeń mobilnych

- Aby można było korzystać z funkcji Smart View, urządzenie mobilne musi obsługiwać funkcje dublowania ekranu, takie jak Dublowanie ekranu lub Smart View. Informacje dotyczące obsługi funkcji dublowania ekranu przez urządzenie mobilne można znaleźć w instrukcji obsługi urządzenia mobilnego.
- Działanie funkcji Udostępnianie ekranu (Smart View) może być zakłócone w środowisku urządzeń, które wykorzystują częstotliwość 2,4 GHz. Dla lepszych wrażeń zaleca się korzystanie z częstotliwości 5,0 GHz. Obsługa częstotliwości 5 GHz może być dostępna w zależności od modelu.
- Aby można było korzystać z funkcji Sieć Wi-Fi Direct, urządzenie mobilne musi obsługiwać funkcję Sieć Wi-Fi Direct. Informacje dotyczące obsługi funkcji Sieć Wi-Fi Direct przez urządzenie mobilne można znaleźć w instrukcji obsługi urządzenia mobilnego.
- Urządzenie mobilne i telewizor Smart TV muszą być połączone ze sobą w tej samej sieci.
- Skorzystaj z funkcji AirPlay, jeśli jesteś użytkownikiem iPhone'a lub iPada. Więcej informacji zawiera część  >  [Źródło](#) > [Przewodnik połączeń](#) > [Smartfon](#) > [Apple AirPlay](#).
-  W zależności od modelu funkcja może nie być obsługiwana.
- W zależności od warunków działania sieci mogą wystąpić przerwy w odbiorze obrazu lub dźwięku.
- Podczas udostępniania zawartości innym urządzeniom sieciowym, takim jak urządzenia pamięci masowej IP (Internet Protocol), udostępnianie może nie być obsługiwane ze względu na konfigurację, jakość lub funkcjonalność sieci, na przykład, jeśli w sieci działa urządzenie NAS (ang. Network-Attached Storage).









# Pilot i urządzenia peryferyjne

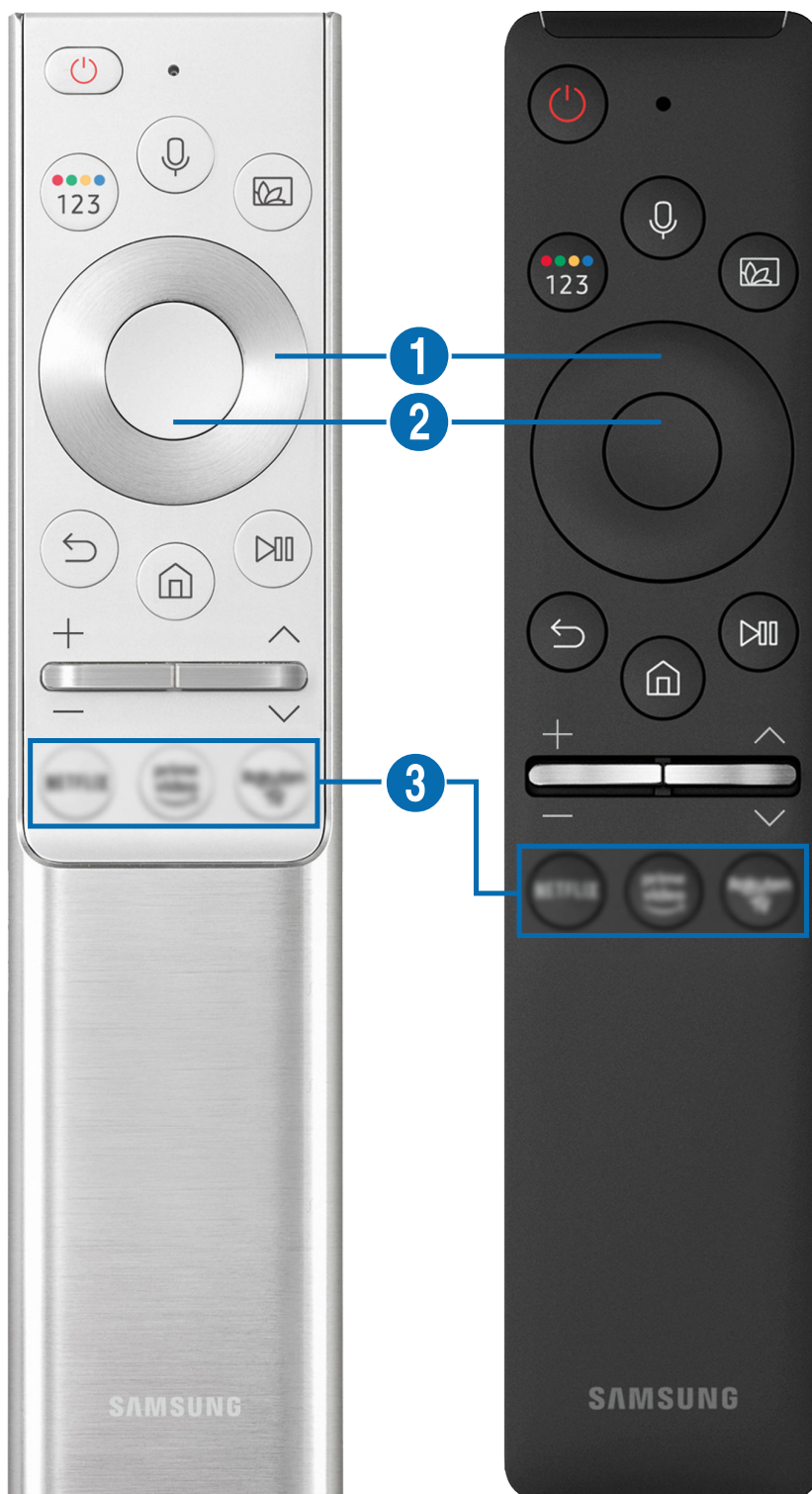

Telewizorem można sterować za pomocą pilota Pilot Samsung Smart. Sparowanie z urządzeniami zewnętrznymi, takimi jak klawiatura, ułatwia obsługę.





## Informacje o pilocie Pilot Samsung Smart

Dodatkowe informacje dotyczące przycisków na pilocie Pilot Samsung Smart.



Przycisk	Opis
 (Asystent głosowy)	<p>Uruchamianie funkcji Asystent głosowy. Aby uruchomić funkcję Asystent głosowy, naciśnij i przytrzymaj przycisk, wypowiedz polecenie, a następnie zwolnij przycisk.</p> <ul style="list-style-type: none"> <li>Obstugiwane języki i funkcje asystenta Asystent głosowy mogą różnić się w zależności od regionu geograficznego.</li> </ul>
 (Przycisk Kolory / Liczby)	<p>Po każdym naciśnięciu tego przycisku naprzemiennie wyświetlane jest okno kolorowych przycisków oraz wirtualny panel numeryczny.</p> <ul style="list-style-type: none"> <li>Ten przycisk umożliwia uzyskanie dostępu do dodatkowych opcji właściwych dla używanej funkcji.</li> <li>Naciśnij, aby wyświetlić wirtualny panel numeryczny na ekranie. Przy użyciu klawiatury numerycznej wprowadź odpowiednie wartości numeryczne. Wybierz cyfry, a następnie wybierz <b>Gotowe</b>, aby wprowadzić wartość numeryczną. Służy do zmiany kanału, wprowadzania kodu PIN, kodu pocztowego itd.</li> <li>Naciśnięcie przez 1 sekundę lub dłużej na kanale z usługą teletekstu powoduje wyświetlenie na ekranie telewizora menu TTX. Aby uzyskać więcej informacji, przejdź do części „Funkcja telegazety”.</li> <li>Jeśli na ekranie jest widoczny Przycisk koloru z paskiem z cyframi, wybierz Przycisk koloru, a następnie wybierz określony kolor przy użyciu przycisku kierunkowego (góra/dół/lewo/prawo). Umożliwia to uzyskanie dostępu do dodatkowych opcji właściwych dla używanej funkcji.</li> </ul>
 (Ambient Mode)	<p>W trybie telewizji naciśnij przycisk, aby przejść do trybu <b>Ambient Mode</b>.</p> <p>Jeśli naciśniesz przycisk, gdy telewizor jest wyłączony, telewizor włączy się w trybie <b>Ambient Mode</b>.</p> <ul style="list-style-type: none"> <li>Przytrzymanie przez 1 sekundę lub dłużej powoduje wyświetlenie ekranu menu <b>Skrót</b>.</li> <li>Ta funkcja może nie być obsługiwana w zależności od modelu lub regionu geograficznego.</li> </ul>
Przycisk kierunkowy <b>1</b> (góra/dół/lewo/prawo)	Przenoszenie fokusu.
<b>2</b> Wybierz	Wybór lub uruchomienie elementu znajdującego się w obszarze fokusu. Naciśnięcie podczas oglądania emitowanego programu powoduje wyświetlenie szczegółowych informacji o tym programie.
 (Wróć)	Naciśnięcie tego przycisku powoduje powrót do poprzedniego menu. Naciśnięcie przez 1 sekundę lub dłużej powoduje zakończenie uruchomionej funkcji. Naciśnięcie podczas oglądania programu powoduje powrót do poprzedniego kanału.
 (Smart Hub)	Naciśnięcie tego przycisku powoduje powrót na Pierwszy ekran.









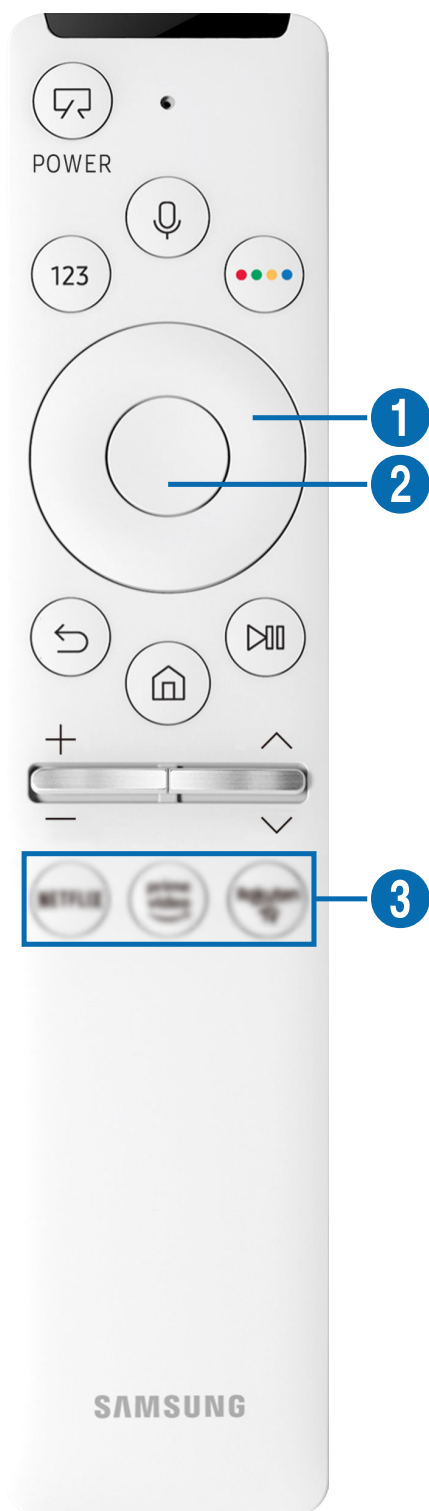



Przycisk	Opis
 (Odtwarzanie/pauza)	Naciśnięcie powoduje wyświetlenie elementów sterujących odtwarzaniem. Za pomocą tych elementów sterujących można kontrolować odtwarzanie treści multimedialnych. Naciśnij przycisk, aby użyć nagrania lub funkcji Timeshift podczas oglądania telewizji.
+/- (Głośność)	Przesunięcie przycisku w górę lub w dół pozwala regulować głośność. Naciśnięcie przycisku powoduje wyciszenie dźwięku. Naciśnięcie przez 1 sekundę lub dłużej powoduje wyświetlenie menu <a href="#">Skróty dostępności</a> .
^/∨ (Kanał)	Przesunięcie przycisku w górę lub w dół pozwala zmienić kanał. Naciśnięcie przycisku powoduje wyświetlenie ekranu <a href="#">Przewodnik</a> . Przytrzymanie przez 1 sekundę lub dłużej powoduje wyświetlenie ekranu <a href="#">Lista kanałów</a> . Naciśnij i przytrzymaj przycisk w położeniu w górę lub w dół, aby szybko zmienić kanał.
 (przycisk uruchamiania aplikacji)	Uruchamia aplikację wskazaną przez przycisk.  Ta funkcja może nie być obsługiwana w zależności od modelu lub regionu geograficznego.



-  Pilot Samsung Smart działa w odległości do 6 m od telewizora. Zasięg może być inny w zależności od warunków środowiska, w którym wykorzystywana jest komunikacja bezprzewodowa.
-  Obrazy, przyciski i funkcje pilota Pilot Samsung Smart mogą różnić się w zależności od modelu lub regionu geograficznego.
-  Aby za pomocą pilota Pilot Samsung Smart sterować zgodnym urządzeniem zewnętrznym, które nie obsługuje funkcji HDMI-CEC (Anynet+), należy skonfigurować współdziałanie pilota uniwersalnego z tym urządzeniem. Aby uzyskać więcej informacji, przejdź do części „Sterowanie urządzeniami zewnętrznymi za pomocą pilota Samsung — korzystanie z pilota Konfiguracja uniwersalnego pilota”.
-  Aby za pomocą pilota Pilot Samsung Smart sterować zgodnym urządzeniem zewnętrznym, które nie obsługuje funkcji HDMI-CEC (Anynet+), należy podłączyć to urządzenie do gniazda HDMI w telewizorze kablem HDMI. Aby uzyskać więcej informacji, przejdź do części „Korzystanie z funkcji Anynet+ (HDMI-CEC)”.





## Informacje o pilocie Pilot Samsung Smart (The Frame)

Zapoznaj się z przyciskami na pilocie Pilot Samsung Smart dostarczonym z telewizorem The Frame.



Przycisk	Opis
 (Zasilanie)	<p>Naciśnięcie podczas oglądania telewizji powoduje włączenie trybu <b>Sztuka</b>. Naciśnij w trybie <b>Sztuka</b>, aby włączyć tryb oglądania telewizji.</p> <p>Naciśnij i przytrzymaj, aby całkowicie wyłączyć telewizor.</p> <p> Po wyłączeniu i ponownym włączeniu telewizora wyświetlany jest ostatnio używany tryb.</p>
 (Asystent głosowy)	<p>Uruchamianie funkcji Asystent głosowy. Aby uruchomić funkcję Asystent głosowy, naciśnij i przytrzymaj przycisk, wypowiedz polecenie, a następnie zwolnij przycisk.</p> <p> Obsługiwane języki i funkcje asystenta Asystent głosowy mogą różnić się w zależności od regionu geograficznego.</p>
 (Przycisk Liczby)	<p>Naciśnij, aby wyświetlić wirtualny panel numeryczny na ekranie. Przy użyciu klawiatury numerycznej wprowadź odpowiednie wartości numeryczne.</p> <p>Wybierz cyfry, a następnie wybierz <b>Gotowe</b>, aby wprowadzić wartość numeryczną. Służy do zmiany kanału, wprowadzania kodu PIN, kodu pocztowego itd.</p> <p> Naciśnięcie przez 1 sekundę lub dłużej na kanale z usługą teletekstu powoduje wyświetlenie na ekranie telewizora menu TTX. Aby uzyskać więcej informacji, przejdź do części „Funkcja telegazety”.</p>
 (Przycisk Kolory)	<p>Po naciśnięciu na ekranie wyświetlane są kolorowe przyciski. Ten przycisk umożliwia uzyskanie dostępu do dodatkowych opcji właściwych dla używanej funkcji.</p> <p> Aby bezpośrednio wybrać ustawienie <b>Jasność</b> w trybie <b>Sztuka</b>, naciśnij przycisk.</p>
Przycisk kierunkowy  (góra/dół/lewo/prawo)	Przenoszenie fokusu.
 Wybierz	Wybór lub uruchomienie elementu znajdującego się w obszarze fokusu. Naciśnięcie podczas oglądania emitowanego programu powoduje wyświetlenie szczegółowych informacji o tym programie.
 (Wróć)	Naciśnięcie tego przycisku powoduje powrót do poprzedniego menu. Naciśnięcie przez 1 sekundę lub dłużej powoduje zakończenie uruchomionej funkcji. Naciśnięcie podczas oglądania programu powoduje powrót do poprzedniego kanału.
 (Smart Hub)	<p>Naciśnięcie tego przycisku powoduje powrót na Pierwszy ekran.</p> <p>Naciśnij w trybie <b>Sztuka</b>, aby włączyć tryb TV.</p>









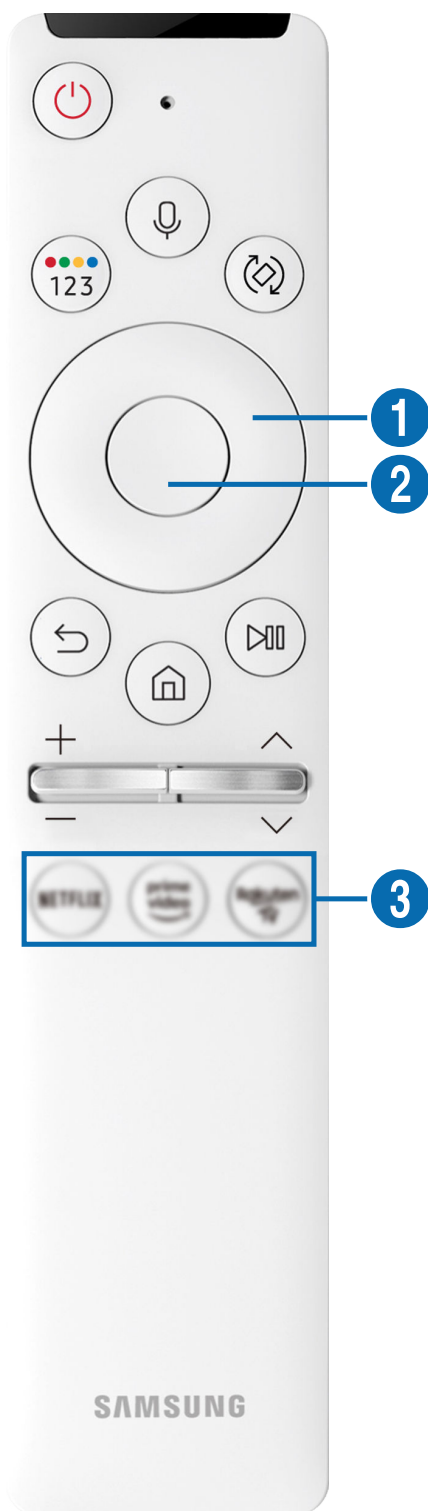

Przycisk	Opis
 (Odtwarzanie/pauza)	Naciśnięcie powoduje wyświetlenie elementów sterujących odtwarzaniem. Za pomocą tych elementów sterujących można kontrolować odtwarzanie treści multimedialnych. Naciśnij przycisk, aby użyć nagrania lub funkcji Timeshift podczas oglądania telewizji.
+/- (Głośność)	Przesunięcie przycisku w górę lub w dół pozwala regulować głośność. Naciśnięcie przycisku powoduje wyciszenie dźwięku. Naciśnięcie przez 1 sekundę lub dłużej powoduje wyświetlenie menu <a href="#">Skróty dostępności</a> .
^/∨ (Kanał)	Przesunięcie przycisku w górę lub w dół pozwala zmienić kanał. Naciśnięcie przycisku powoduje wyświetlenie ekranu <a href="#">Przewodnik</a> . Przytrzymanie przez 1 sekundę lub dłużej powoduje wyświetlenie ekranu <a href="#">Lista kanałów</a> . Naciśnij i przytrzymaj przycisk w położeniu w górę lub w dół, aby szybko zmienić kanał.
 (przycisk uruchamiania aplikacji)	Uruchamia aplikację wskazaną przez przycisk.  Ta funkcja może nie być obsługiwana w zależności od modelu lub regionu geograficznego.

-  Pilot Samsung Smart działa w odległości do 6 m od telewizora. Zasięg może być inny w zależności od warunków środowiska, w którym wykorzystywana jest komunikacja bezprzewodowa.
-  Obrazy, przyciski i funkcje pilota Pilot Samsung Smart mogą różnić się w zależności od modelu lub regionu geograficznego.
-  Aby za pomocą pilota Pilot Samsung Smart sterować zgodnym urządzeniem zewnętrznym, które nie obsługuje funkcji HDMI-CEC (Anynet+), należy skonfigurować współdziałanie pilota uniwersalnego z tym urządzeniem. Aby uzyskać więcej informacji, przejdź do części „Sterowanie urządzeniami zewnętrznymi za pomocą pilota Samsung — korzystanie z pilota Konfiguracja uniwersalnego pilota”.
-  Aby za pomocą pilota Pilot Samsung Smart sterować zgodnym urządzeniem zewnętrznym, które nie obsługuje funkcji HDMI-CEC (Anynet+), należy podłączyć to urządzenie do gniazda HDMI w telewizorze kablem HDMI. Aby uzyskać więcej informacji, przejdź do części „Korzystanie z funkcji Anynet+ (HDMI-CEC)”.





## Informacje o pilocie Pilot Samsung Smart (The Sero)

Zapoznaj się z przyciskami na pilocie Pilot Samsung Smart dostarczonym z telewizorem The Sero.



Przycisk	Opis
 (Asystent głosowy)	<p>Uruchamianie funkcji Asystent głosowy. Aby uruchomić funkcję Asystent głosowy, naciśnij i przytrzymaj przycisk, wypowiedz polecenie, a następnie zwolnij przycisk.</p> <p> Obsługiwane języki i funkcje asystenta Asystent głosowy mogą różnić się w zależności od regionu geograficznego.</p>
 (Przycisk Kolory / Liczby)	<p>Po każdym naciśnięciu tego przycisku naprzemiennie wyświetlane jest okno kolorowych przycisków oraz wirtualny panel numeryczny.</p> <ul style="list-style-type: none"> <li>Ten przycisk umożliwia uzyskanie dostępu do dodatkowych opcji właściwych dla używanej funkcji.</li> <li>Naciśnij, aby wyświetlić wirtualny panel numeryczny na ekranie. Przy użyciu klawiatury numerycznej wprowadź odpowiednie wartości numeryczne. Wybierz cyfry, a następnie wybierz <b>Gotowe</b>, aby wprowadzić wartość numeryczną. Służy do zmiany kanału, wprowadzania kodu PIN, kodu pocztowego itd.</li> </ul> <p> Naciśnięcie przez 1 sekundę lub dłużej na kanale z usługą teletekstu powoduje wyświetlenie na ekranie telewizora menu TTX. Aby uzyskać więcej informacji, przejdź do części „Funkcja telegazety”.</p> <p> Jeśli na ekranie jest widoczny Przycisk koloru z paskiem z cyframi, wybierz Przycisk koloru, a następnie wybierz określony kolor przy użyciu przycisku kierunkowego (góra/dół/lewo/prawo). Umożliwia to uzyskanie dostępu do dodatkowych opcji właściwych dla używanej funkcji.</p>
 (Obróć)	Naciśnij przycisk, aby obrócić ekran.
Przycisk kierunkowy  1 (góra/dół/lewo/prawo)	Przenoszenie fokusu.
 2 Wybierz	Wybór lub uruchomienie elementu znajdującego się w obszarze fokusu. Naciśnięcie podczas oglądania emitowanego programu powoduje wyświetlenie szczegółowych informacji o tym programie.
 (Wróć)	<p>Naciśnięcie tego przycisku powoduje powrót do poprzedniego menu. Naciśnięcie przez 1 sekundę lub dłużej powoduje zakończenie uruchomionej funkcji. Naciśnięcie podczas oglądania programu powoduje powrót do poprzedniego kanału.</p> <p>Po naciśnięciu i przytrzymaniu przez ponad 1 sekundę w trybie <b>Tryb pionowy</b> pojawia się ekran zawartości tylko dla trybu <b>Tryb pionowy</b>.</p>
 (Smart Hub)	Naciśnięcie tego przycisku powoduje powrót na Pierwszy ekran.





Przycisk	Opis
 (Odtwarzanie/pauza)	Naciśnięcie powoduje wyświetlenie elementów sterujących odtwarzaniem. Za pomocą tych elementów sterujących można kontrolować odtwarzanie treści multimedialnych. Naciśnij przycisk, aby użyć nagrania lub funkcji Timeshift podczas oglądania telewizji.
+/- (Głośność)	Przesunięcie przycisku w górę lub w dół pozwala regulować głośność. Naciśnięcie przycisku powoduje wyciszenie dźwięku. Naciśnięcie przez 1 sekundę lub dłużej powoduje wyświetlenie menu <a href="#">Skróty dostępności</a> .
^/∨ (Kanał)	Przesunięcie przycisku w górę lub w dół pozwala zmienić kanał. Naciśnięcie przycisku powoduje wyświetlenie ekranu <a href="#">Przewodnik</a> . Przytrzymanie przez 1 sekundę lub dłużej powoduje wyświetlenie ekranu <a href="#">Lista kanałów</a> . Naciśnij i przytrzymaj przycisk w położeniu w górę lub w dół, aby szybko zmienić kanał.
 (przycisk uruchamiania aplikacji)	Uruchamia aplikację wskazaną przez przycisk.  Ta funkcja może nie być obsługiwana w zależności od modelu lub regionu geograficznego.  Ten przycisk nie jest obsługiwany w modelu BST.





-  Pilot Samsung Smart działa w odległości do 6 m od telewizora. Zasięg może być inny w zależności od warunków środowiska, w którym wykorzystywana jest komunikacja bezprzewodowa.
-  Obrazy, przyciski i funkcje pilota Pilot Samsung Smart mogą różnić się w zależności od modelu lub regionu geograficznego.
-  Aby za pomocą pilota Pilot Samsung Smart sterować zgodnym urządzeniem zewnętrznym, które nie obsługuje funkcji HDMI-CEC (Anynet+), należy skonfigurować współdziałanie pilota uniwersalnego z tym urządzeniem. Aby uzyskać więcej informacji, przejdź do części „[Sterowanie urządzeniami zewnętrznymi za pomocą pilota Samsung — korzystanie z pilota Konfiguracja uniwersalnego pilota](#)”.
-  Aby za pomocą pilota Pilot Samsung Smart sterować zgodnym urządzeniem zewnętrznym, które nie obsługuje funkcji HDMI-CEC (Anynet+), należy podłączyć to urządzenie do gniazda HDMI w telewizorze kablem HDMI. Aby uzyskać więcej informacji, przejdź do części „[Korzystanie z funkcji Anynet+ \(HDMI-CEC\)](#)”.
-  Po uruchomieniu aplikacji przez naciśnięcie przycisku na pilocie Samsung Smart w trybie **Tryb pionowy** niektóre aplikacje mogą przetączyć się do trybu Orientacja pozioma, jeśli tak przewidują zasady danej aplikacji.

## Podłączanie pilota Pilot Samsung Smart do telewizora

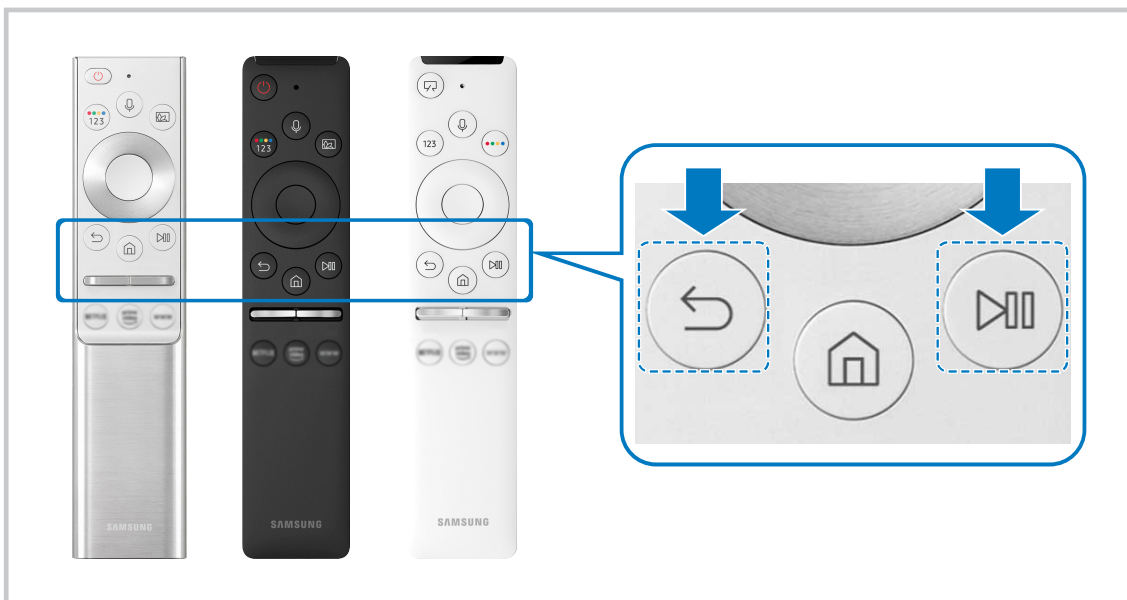
Po podłączeniu pilota Pilot Samsung Smart do telewizora można za jego pomocą sterować telewizorem.

Po włączeniu telewizora po raz pierwszy pilot Pilot Samsung Smart przeprowadza automatyczne sparowanie z telewizorem. Jeśli Pilot Samsung Smart nie zostanie automatycznie sparowany z telewizorem, skieruj go w stronę przodu telewizora, a następnie jednocześnie naciśnij przyciski  oraz  i przytrzymaj je przez co najmniej 3 sekundy.









-  Obrazy, przyciski i funkcje pilota Pilot Samsung Smart mogą różnić się w zależności od modelu lub regionu geograficznego.
-  Więcej informacji dotyczących aplikacji Pilot Samsung Smart zawiera część „[Informacje o pilocie Pilot Samsung Smart](#)”.
-  Więcej informacji dotyczących pilota Pilot Samsung Smart dostarczonego z telewizorem The Frame zawiera część „[Informacje o pilocie Pilot Samsung Smart \(The Frame\)](#)”.
-  Więcej informacji dotyczących pilota Samsung Smart dostarczonego z telewizorem The Sero zawiera część „[Informacje o pilocie Pilot Samsung Smart \(The Sero\)](#)”.

# Sterowanie urządzeniami zewnętrznymi za pomocą pilota Samsung — korzystanie z pilota Konfiguracja uniwersalnego pilota

Telewizorem i podłączonymi urządzeniami zewnętrznymi można sterować za pomocą pilota Samsung.

## > Źródło > Konfiguracja uniwersalnego pilota

Za pomocą pilota Samsung można sterować urządzeniami zewnętrznymi podłączonymi do telewizora. Aby sterować urządzeniami zewnętrznymi, należy je zarejestrować, postępując zgodnie z instrukcjami na ekranie.

-  Ta funkcja może nie być obsługiwana w zależności od modelu lub regionu geograficznego.
-  Funkcja **Anynet+ (HDMI-CEC)** także pozwala na sterowanie urządzeniami zewnętrznymi firmy Samsung przy użyciu pilota telewizora bez potrzeby dodatkowej konfiguracji. Aby uzyskać więcej informacji, przejdź do części „Korzystanie z funkcji Anynet+ (HDMI-CEC)”.
-  Niektóre urządzenia zewnętrzne podłączone do telewizora mogą nie obsługiwać funkcji pilota uniwersalnego.
-  Z przodu urządzenia zewnętrznego oraz przed logo telewizora nie mogą znajdować się żadne przeszkody. W przeciwnym razie sygnały z pilota będą przesyłane niepoprawnie.
-  Telewizor zapamięta urządzenie zewnętrzne oraz jego gniazdo (HDMI 1, HDMI 2 itp.).
-  W przypadku trudności ze sterowaniem urządzeniami zewnętrznymi za pomocą pilota Konfiguracja uniwersalnego pilota spróbuj zmienić pozycje urządzeń zewnętrznych.
-  Ta funkcja może nie działać prawidłowo w zależności od środowiska instalacji telewizora i funkcji urządzeń zewnętrznych.

## Korzystanie z funkcji Anynet+ (HDMI-CEC)

Za pomocą pilota można sterować urządzeniami zewnętrznymi podłączonymi za pośrednictwem funkcji Anynet+ (HDMI-CEC).

Za pomocą pilota telewizora można sterować urządzeniami zewnętrznymi, które są podłączone do telewizora przy użyciu kabla HDMI i obsługują funkcję Anynet+ (HDMI-CEC). Należy pamiętać, że funkcję Anynet+ (HDMI-CEC) można konfigurować i obsługiwać wyłącznie przy użyciu pilota.

### Podłączenie urządzenia zewnętrznego przy użyciu funkcji Anynet+ i korzystanie z menu tego urządzenia









 >  **Ustawienia** > **Ogólne** > **Menedżer urządzeń zewnętrznych** > **Anynet+ (HDMI-CEC)** [Spróbuj](#)

1. Dla opcji **Anynet+ (HDMI-CEC)** wybierz ustawienie **Włączone**.
2. Podłącz do telewizora urządzenie zgodne ze standardem HDMI-CEC.
3. Włącz podłączone urządzenie zewnętrzne.

Urządzenie zostanie automatycznie podłączone do telewizora. Po zakończeniu procesu podłączania można uzyskać dostęp do menu podłączonego urządzenia przy użyciu pilota telewizora i sterować urządzeniem.

 Proces podłączania może potrwać do 2 minut.

### Przeczytaj przed podłączeniem urządzenia Anynet+ (HDMI-CEC)

-  Urządzenia z usługą Anynet+ (HDMI-CEC) należy podłączyć do telewizora za pomocą kabla HDMI. Należy pamiętać, że niektóre kable HDMI mogą nie obsługiwać funkcji Anynet+ (HDMI-CEC).
-  Pilota uniwersalnego telewizora można skonfigurować w taki sposób, aby sterował, nieobsługującymi standardu HDMI-CEC, dekoderni telewizji kablowej, odtwarzaczami Blu-ray i zestawami kina domowego innych producentów. Aby uzyskać więcej informacji, przejdź do części „Sterowanie urządzeniami zewnętrznymi za pomocą pilota Samsung — korzystanie z pilota Konfiguracja uniwersalnego pilota”.
-  Funkcji Anynet+ nie można używać do sterowania urządzeniami zewnętrznymi, które nie obsługują standardu HDMI-CEC.
-  W niektórych sytuacjach pilot telewizora może nie działać. W takim przypadku należy ponownie skonfigurować urządzenie jako urządzenie współpracujące z funkcją Anynet+ (HDMI-CEC).
-  Funkcja Anynet+ (HDMI-CEC) działa tylko z urządzeniami zewnętrznymi obsługującymi standard HDMI-CEC i tylko wtedy, gdy urządzenia te są w trybie gotowości lub włączone.
-  Za pomocą funkcji Anynet+ (HDMI-CEC) można sterować maksymalnie 12 zgodnymi urządzeniami zewnętrznymi (maksymalnie trzema tego samego typu) z wyjątkiem zestawów kina domowego. Za pomocą funkcji Anynet+ (HDMI-CEC) można sterować maksymalnie jednym zestawem kina domowego.
-  Aby można było słuchać dźwięku w formacie 5.1 z urządzenia zewnętrznego, należy je podłączyć do telewizora za pomocą kabla HDMI, a zestaw kina domowego 5.1 bezpośrednio do złącza wyjściowego dźwięku cyfrowego w urządzeniu zewnętrznym.
-  Jeśli skonfigurowane zostało sterowanie urządzeniem zewnętrznym zarówno przy użyciu funkcji Anynet+, jak i pilota uniwersalnego, może być ono obsługiwane wyłącznie przy użyciu pilota uniwersalnego.

# Sterowanie telewizorem za pomocą klawiatury, myszy lub gamepada



Podłączenie klawiatury, myszy lub gamepada ułatwia sterowanie telewizorem.

[🏠](#) > [⚙️ Ustawienia](#) > [Ogólne](#) > [Menedżer urządzeń zewnętrznych](#) > [Menedżer urządzeń wejściowych](#) [Spróbuj](#)

Po podłączeniu klawiatury, myszy lub gamepada można łatwiej sterować telewizorem.





## Podłączanie klawiatury, myszy lub gamepada przez port USB

Podłącz kabel klawiatury, myszy lub gamepada do gniazda USB.





-  Podłączona mysz jest dostępna tylko w aplikacji [Internet](#) oraz w funkcji [Remote Access](#).
-  Gamepady XInput USB są obsługiwane.
-  Aby uzyskać więcej informacji, przejdź do opcji [Urządzenie wejściowe](#) na ekranie [Przewodnik połączeń](#) ([🏠](#)) > [📄 Źródło](#) > [Przewodnik połączeń](#) > [Urządzenie wejściowe](#).

## Podłączanie klawiatury, myszy lub gamepada przez Bluetooth

[🏠](#) > [⚙️ Ustawienia](#) > [Ogólne](#) > [Menedżer urządzeń zewnętrznych](#) > [Menedżer urządzeń wejściowych](#) > [Lista urządzeń Bluetooth](#)

-  Jeśli urządzenie nie zostało wykryte, ustaw klawiaturę blisko telewizora, a następnie wybierz opcję [Odśwież](#). Telewizor ponownie rozpocznie skanowanie dostępnych urządzeń.
-  Podłączona mysz jest dostępna tylko w aplikacji [Internet](#).
-  Dodatkowe informacje dotyczące sposobu podłączania urządzenia Bluetooth można znaleźć w instrukcji obsługi urządzenia Bluetooth.
-  Ta funkcja może nie być obsługiwana w zależności od modelu lub regionu geograficznego.

## Korzystanie z klawiatury i myszy

Przycisk	Opis
Klawisze kierunkowe	Przenoszenie fokusu
Klawisz Windows	Wyświetlanie ustawień telewizora
Klawisz Enter	Wybór lub uruchomienie elementu znajdującego się w obszarze fokusu
Klawisz ESC	Powrót do poprzedniego ekranu.
Klawisz F1/F2/F3/F4	Kolorowe przyciski —  /  /  / 
Klawisz F5	Wyświetla funkcję Pierwszy ekran
Klawisz F6	Wyświetla ekran <a href="#">Źródło</a>
Klawisz F7	Wyświetla funkcję <a href="#">Lista kanałów</a>
Klawisz F8	Wyciszanie dźwięku
Klawisz F9/F10	Regulacja głośności dźwięku
Klawisz F11 / F12	Zmiana kanałów
Strona w górę / Strona w dół	Przewija stronę internetową wyświetlaną w aplikacji <a href="#">Internet</a> .
Kliknięcie lewym przyciskiem myszy	Dostępne tylko w aplikacji <a href="#">Internet</a> . Pozwala kliknąć menu lub łącze w celu uruchomienia funkcji, podobnie jak w komputerze.
Kliknięcie prawym przyciskiem myszy	Dostępne tylko w aplikacji <a href="#">Internet</a> . Można korzystać z następujących funkcji: <ul style="list-style-type: none"> <li> Opcje wyświetlane w menu mogą różnić się w zależności od wybranej opcji.</li> <li>• <a href="#">Otwórz</a></li> <li>• <a href="#">Otwórz łącze w nowej karcie</a></li> <li>• <a href="#">Włącz Tryb przewijania</a></li> </ul>

 Główne działania mogą różnić się w zależności od aplikacji lub klawiatury.

## Konfigurowanie urządzeń wejściowych

[🏠](#) > [⚙️ Ustawienia](#) > [Ogólne](#) > [Menedżer urządzeń zewnętrznych](#) > [Menedżer urządzeń wejściowych](#)

- [Ustawienia klawiatur.](#)

Pozwala skonfigurować następujące funkcje klawiatury: [Język klawiatury](#) i [Typ klawiatury](#).

- [Ustawienia myszy](#)

Pozwala skonfigurować następujące funkcje myszy: [Przycisk główny](#) i [Szybkość wskaź..](#)

## Wprowadzanie tekstu za pomocą ekranowej klawiatury wirtualnej

Klawiatura wirtualna umożliwia wprowadzanie tekstu w telewizorze.

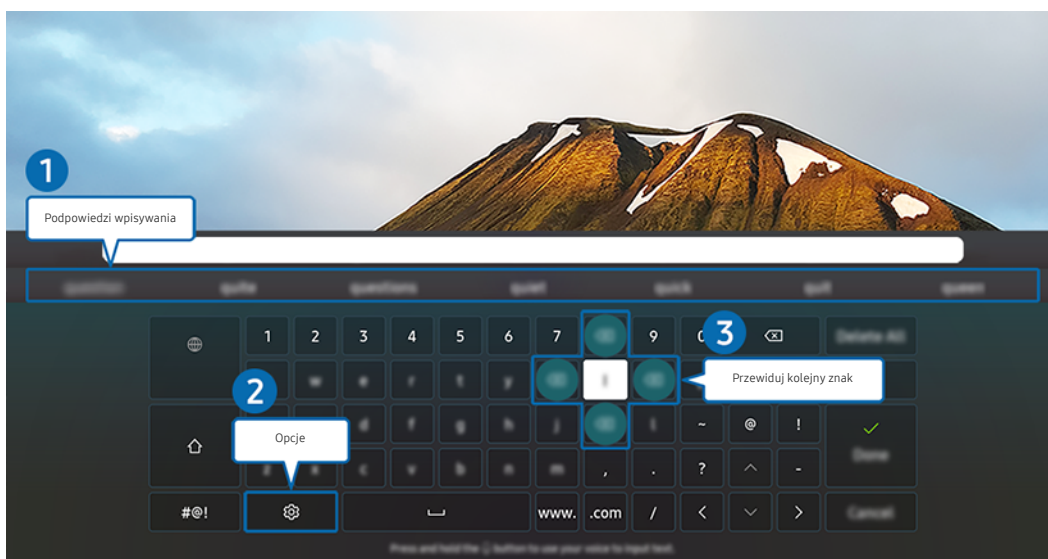

 Obraz na danym telewizorze może wyglądać inaczej niż na powyższej ilustracji w zależności od modelu i regionu geograficznego.

### **1** Podpowiedzi wpisywania

Po wprowadzeniu wyszukiwanego słowa funkcja przedstawi powiązane sugestie, z których można wybrać jedną.

## 2 Opcje

Wybierz opcję  na ekranie klawiatury wirtualnej. Dostępne są następujące opcje:

 Dostępne mogą być różne opcje, zależnie od wykonywanej funkcji.

- [Podpowiedzi wpisywania](#)
- [Zresetuj podpowiedzi wpisywania](#)
- [Podgląd znaku diakrytycznego](#)
- [Przewiduj kolejny znak \(przy korzystaniu z przycisków kierunku\)](#)
- [Język](#)

## 3 Przewiduj kolejny znak

Za każdym razem, gdy wpisujesz znak na wirtualnej klawiaturze, w ramach podpowiedzi wyświetlane są kolejne znaki, które mogą być wpisane. Można je wybrać przy użyciu przycisków kierunkowych na pilocie.

## Wprowadzanie tekstu za pomocą mikrofonu na pilocie oraz ekranowej klawiatury wirtualnej

Podczas wyświetlania klawiatury wirtualnej na ekranie naciśnij i przytrzymaj przycisk  na pilocie Pilot Samsung Smart, mów do mikrofonu na pilocie Pilot Samsung Smart, a następnie zwolnij przycisk. Wypowiedź pojawi się na ekranie w formie tekstu.

 Głosowe wprowadzanie tekstu może nie być obsługiwane przez niektóre funkcje.

 Ta funkcja może nie być obsługiwana w zależności od modelu lub regionu geograficznego.













# Funkcje Smart

Można korzystać z różnych aplikacji dostępnych w usłudze Smart Hub.

## Korzystanie z funkcji Smart Hub

Wyświetlanie opisów podstawowych funkcji Smart Hub.

Funkcja Smart Hub pozwala wyszukiwać informacje w Internecie, instalować i uruchamiać aplikacje, wyświetlać zdjęcia i filmy, odtwarzać muzykę zapisaną na zewnętrznych urządzeniach pamięci masowej oraz wykonywać inne czynności.

-  Niektóre usługi Smart Hub są płatne.
-  Z serwisu Smart Hub można korzystać, gdy telewizor jest podłączony do Internetu.
-  Niektóre funkcje serwisu Smart Hub mogą nie być obsługiwane w zależności od usługodawcy, języka lub regionu geograficznego.
-  Przerwy w usłudze Smart Hub mogą być spowodowane zakłóceniami w połączeniu z Internetem.
-  Aby korzystać z serwisu Smart Hub, należy wyrazić zgodę na warunki umowy dla użytkownika serwisu Smart Hub oraz na zbieranie danych osobowych i korzystanie z nich. Bez wyrażenia takiej zgody nie można korzystać z dodatkowych funkcji i usług. Aby wyświetlić cały tekst dokumentu [Warunki i prywatność](#) wybierz kolejno  >  [Ustawienia](#) > [Warunki i prywatność](#). [Spróbuj](#)
-  Aby zaprzestać korzystania z funkcji Smart Hub, można anulować umowę. Aby anulować umowę na usługę Smart Hub wybierz [Resetuj Smart Hub](#) ( >  [Ustawienia](#) > [Pomoc techn.](#) > [Konserwacja urządzenia](#) > [Diagnostyka](#) > [Resetuj Smart Hub](#)).

## Wyświetlanie ekranu Pierwszy ekran

Naciśnij przycisk .

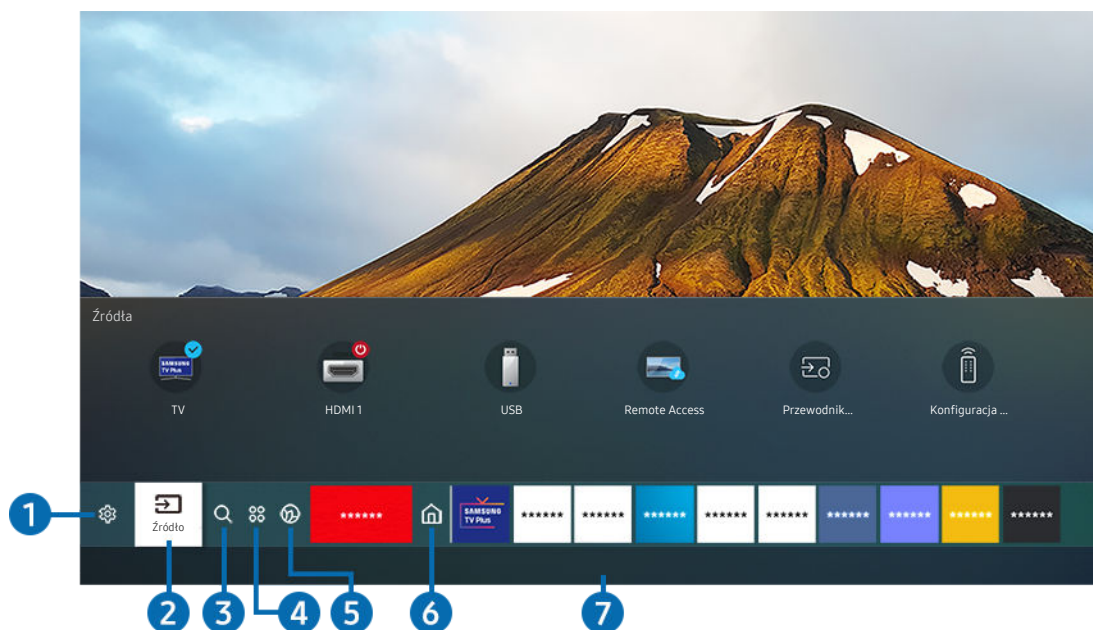

 Obraz na danym telewizorze może wyglądać inaczej niż na powyższej ilustracji w zależności od modelu i regionu geograficznego.

Na ekranie Pierwszy ekran można łatwo uruchamiać poprzednio lub często używane aplikacje. Aplikacje można także dodawać do tego ekranu lub je z niego usuwać.

### **Ustawienia**

Po przeniesieniu fokusu na ikonę **Ustawienia** nad menu pojawi się lista szybkich ustawień. Kliknięcie ikon pozwala szybko ustawić często używane funkcje.

- **e-Manual**

W telewizorze jest wbudowana instrukcja, którą można otworzyć.

- **Tryb inteligentny**

W trybie **Tryb inteligentny** telewizor rozpoznaje i analizuje otoczenie, zakłócenia zewnętrzne, treść i wzorce użytkownika, aby zapewnić najlepszą jakość obrazu. Aby włączyć lub wyłączyć **Tryb inteligentny**, naciśnij przycisk Wybierz. Aby skonfigurować szczegółowe opcje, naciśnij przycisk kierunkowy w górę, a następnie wybierz opcję **Ustawienia trybu inteligentnego**.

 Funkcja ta jest obsługiwana tylko przez telewizory QLED (z wyjątkiem serii Q6), The Frame, The Serif, The Sero, The Terrace i The Terrace for business.

 Więcej informacji dotyczących aplikacji Tryb inteligentny zawiera część „Korzystanie z funkcji Tryb inteligentny”.

- **Tryb obrazu**

Wybór trybu obrazu zapewniającego najlepsze wrażenia podczas oglądania. Aby zmienić tryb obrazu, naciśnij przycisk Wybierz. Aby dokonać precyzyjnych regulacji, naciśnij przycisk kierunkowy w górę, a następnie wybierz opcję [Ustawienia obrazu](#).

- **Tryb dźwięku**

Wybór trybu dźwięku zapewniającego najlepsze wrażenia podczas słuchania. Aby zmienić tryb dźwięku, naciśnij przycisk Wybierz. Aby dokonać precyzyjnych regulacji, naciśnij przycisk kierunkowy w górę, a następnie wybierz opcję [Ustawienia korektora](#).

- **Wyjście dźwięku**

Wybór głośników wykorzystywanych przez telewizor do emitowania dźwięku. Aby zmienić wyjście audio, naciśnij przycisk Wybierz. Aby nawiązać połączenie z głośnikiem Bluetooth, naciśnij przycisk kierunkowy w górę, a następnie wybierz opcję [Lista głośników Bluetooth](#).

 Funkcja połączenia z głośnikiem Bluetooth może nie być obsługiwana w zależności od modelu lub regionu geograficznego.

- **Tryb gry**

Tryb gry optymalizuje ustawienia telewizora pod kątem korzystania z gier wideo na konsolach, takich jak PlayStation™, Xbox™ czy Nintendo Switch™. Aby włączyć lub wyłączyć **Tryb gry**, naciśnij przycisk Wybierz. Aby skonfigurować szczegółowe opcje, naciśnij przycisk kierunkowy w górę, a następnie wybierz opcję [Przejdź do ustawień trybu gry](#).

 Więcej informacji dotyczących funkcji Tryb gry zawiera część „[Ustawianie środowiska oglądania dla urządzeń zewnętrznych](#)”.

 Ta funkcja jest dostępna tylko wtedy, gdy używane jest zewnętrzne źródło sygnału.

- **Napisy**

Transmisje telewizyjne można oglądać z napisami. Aby aktywować/dezaktywować funkcję **Napisy**, naciśnij przycisk Wybierz. Aby uruchomić **Skróty dostępności**, naciśnij przycisk kierunkowy w górę, a następnie wybierz opcję [Skróty dostępności](#).

- **Jęz. ścieżki dźwięk.**

Umożliwia zmianę języka odtwarzanego dźwięku. Aby dokonać precyzyjnych regulacji, naciśnij przycisk kierunkowy w górę, a następnie wybierz opcję [Przejdź do Opcji dźwięku](#).

- **PIP**

Podczas korzystania z podłączonego urządzenia zewnętrznego można oglądać transmisje telewizyjne w małym oknie trybu „obraz w obrazie” (PIP). Aby dokonać precyzyjnych regulacji, naciśnij przycisk kierunkowy w górę, a następnie wybierz opcję [Konfiguracja PIP](#).

 Ta funkcja może nie być obsługiwana w zależności od modelu lub regionu geograficznego.

- **Sieć**

Wyświetlanie aktualnego stanu sieci i Internetu. Naciśnij przycisk kierunkowy w górę, a następnie wybierz opcję [Stan sieci](#) lub [Ustawienia sieci](#).

- **Rozmiar obrazu**

Umożliwia zmianę rozmiaru wyświetlanego obrazu. Aby dokonać precyzyjnych regulacji, naciśnij przycisk kierunkowy w górę, a następnie wybierz opcję [Przejdź do rozmiaru obrazu](#).

- **Tonacja kolorów**

Pozwala wybrać odcień koloru odpowiedni do preferencji użytkownika. Aby zmienić na żądany odcień koloru, naciśnij przycisk Wybierz.

- **Wyrazistość obrazu**

Możesz zoptymalizować zdjęcia, które zawierają dużo ruchów. Aby włączyć lub wyłączyć tę funkcję, naciśnij przycisk Wybierz. Aby skonfigurować szczegółowe opcje, naciśnij przycisk kierunkowy w górę, a następnie wybierz opcję [Ustawienia wyrazistości obrazu](#).

- **Contrast Enhancer**

Możesz zapobiec nadmiernym różnicom między jasnymi i ciemnymi obszarami na ekranie telewizora. Aby zmienić ustawienie [Contrast Enhancer](#), naciśnij przycisk Wybierz.

- **Format wyjściowego dźwięku cyfrowego**

Można wybrać format wyjściowy dla dźwięku cyfrowego. Opcja [Dolby Digital+](#) jest dostępna wyłącznie przez złącze HDMI (eARC) dla urządzeń zewnętrznych obsługujących format Dolby Digital+.

- **Przestrzeń kolorów**

Na ekranie telewizora można ustawić spektrum kolorów. Aby zmienić na żądane spektrum kolorów, naciśnij przycisk Wybierz. Aby skonfigurować szczegółowe opcje, naciśnij przycisk kierunkowy w górę, a następnie wybierz opcję [Ustawienia przestrzeni kolorów](#).

- **Konserwacja urządzenia**

Można wybrać opcję [Konserwacja urządzenia](#), aby zdiagnozować i zoptymalizować działanie telewizora. Funkcja [Konserwacja urządzenia](#) może również sprawdzać i optymalizować pamięć masową telewizora. W przypadku stwierdzenia jakichkolwiek problemów można skontaktować się z pomocą techniczną.

- **Wszystkie ustawienia**

Wyświetlanie menu [Ustawienia](#).

 Te funkcje mogą nie być obsługiwane w zależności od modelu lub obszaru geograficznego.

## 2 [Źródło](#)

Wybór urządzenia zewnętrznego podłączonego do telewizora.

 Aby uzyskać więcej informacji, przejdź do części [„Przełączanie urządzeń zewnętrznych podłączonych do telewizora”](#).

### 3 🔍 Wyszukaj

Można wyszukiwać kanały, programy, filmy i aplikacje w usłudze Smart Hub.

 Aby można było skorzystać z tej funkcji, telewizor musi być podłączony do Internetu.

 W zależności od modelu funkcja może nie być obsługiwana.

### 4 📺 Apps



Korzystanie z kolekcji aplikacji umożliwiających wyświetlanie na ekranie telewizora różnego rodzaju treści, takich jak wiadomości, sport, prognoza pogody oraz gry.

 Aby można było skorzystać z tej funkcji, telewizor musi być podłączony do Internetu.

 Aby uzyskać więcej informacji, przejdź do części „[Korzystanie z usługi Apps](#)”.

### 5 🌫️ Ambient Mode

Gdy telewizor jest wyłączony, można udekorować wnętrze pomieszczenia poprzez wyświetlanie na ekranie telewizora treści pasujących do otoczenia lub istotnych informacji w czasie rzeczywistym, takich jak pogoda, godzina i aktualności.

Aby powrócić do trybu oglądania telewizji, naciśnij przycisk  w trybie **Ambient Mode**. Aby wyłączyć telewizor, naciśnij przycisk .

 Jeśli używasz pilota innego niż Pilot Samsung Smart, mogą występować pewne ograniczenia związane z przejściem do funkcji **Ambient Mode**.

 W zależności od modelu funkcja może nie być obsługiwana.

 Więcej informacji dotyczących aplikacji **Ambient Mode** zawiera część „[Korzystanie z funkcji Ambient Mode](#)”.

## 6 Strona główna

To menu pojawia się jako pierwsze po naciśnięciu przycisku . Następnie można szybko użyć opcji [Konto Samsung](#), [Powiadomienie](#) lub [Opcje prywatności](#).

- [Konto Samsung](#)

Przejdź do ekranu [Konto Samsung](#), aby utworzyć nowe konto i wylogować się ze swojego konta.

 Więcej informacji dotyczących aplikacji [Konto Samsung](#) zawiera część „[Korzystanie z konta Samsung](#)”.

-  [Powiadomienie](#)

Funkcja umożliwia wyświetlanie listy powiadomień o wszystkich zdarzeniach telewizora. Powiadomienie pojawia się na ekranie o zaplanowanej porze oglądania lub nagrywania programu albo po wystąpieniu zdarzenia w zarejestrowanym urządzeniu.

Po przesunięciu fokusu na opcję [Powiadomienie](#) i naciśnięciu przycisku Wybierz pojawi się okno z powiadomieniem po prawej stronie oraz następujące funkcje:

-  [Usuń wszystko](#)

Pozwala usunąć wszystkie powiadomienia.

-  [Ustawienia](#)

Pozwala wybrać usługi, dla których mają być wyświetlane powiadomienia.

W przypadku wyboru opcji [Zezwól na dźwięk](#) powiadomienia są wyświetlane wraz z dźwiękiem powiadomienia.

- [Opcje prywatności](#)

Można przejrzeć i ustawić zasady ochrony prywatności dla usługi Smart Hub i różnych innych usług.

## 7 Universal Guide

**Universal Guide** to aplikacja, która pozwala wyszukiwać i wyświetlać różne treści, takie jak programy telewizyjne, przedstawienia i filmy w jednym miejscu. **Universal Guide** może polecać treści dostosowane do preferencji użytkownika.

Z tej funkcji można korzystać przy użyciu aplikacji Samsung SmartThings na urządzeniu mobilnym.

 Aby można było wyświetlać treści z tych aplikacji na ekranie telewizora, aplikacje muszą być zainstalowane w telewizorze.

 W przypadku oglądania treści płatnych dodatkowo może być wymagane dokonanie płatności za pośrednictwem powiązanej aplikacji.

 Niektóre treści mogą być ograniczone w zależności od warunków sieciowych i abonamentów na płatne kanały.



 Kontrola rodzicielska jest konieczna, gdy z tej usługi korzystają dzieci.

 Obrazy mogą być nieostre w zależności od parametrów dostawcy usług.

 Ta funkcja może nie być obsługiwana w zależności od modelu lub regionu geograficznego.



## Sztuka

Gdy nikt nie ogląda telewizji lub gdy telewizor jest wyłączony, można korzystać z funkcji trybu **Sztuka** w celu edytowania obrazów, takich jak grafika czy zdjęcia, albo wyświetlania treści.

-  Ta funkcja jest obsługiwana wyłącznie w modelu The Frame.
-  Więcej informacji zawiera dostarczona instrukcja obsługi.

## Tryb pionowy

Gdy telewizor The Sero nie jest używany, można obrócić jego ekran do pionu, aby wyświetlać taką zawartość, jak zdjęcia, obrazy i zegar.

-  Ta funkcja jest obsługiwana wyłącznie w modelach The Sero.
-  Więcej informacji zawiera dostarczona instrukcja obsługi.

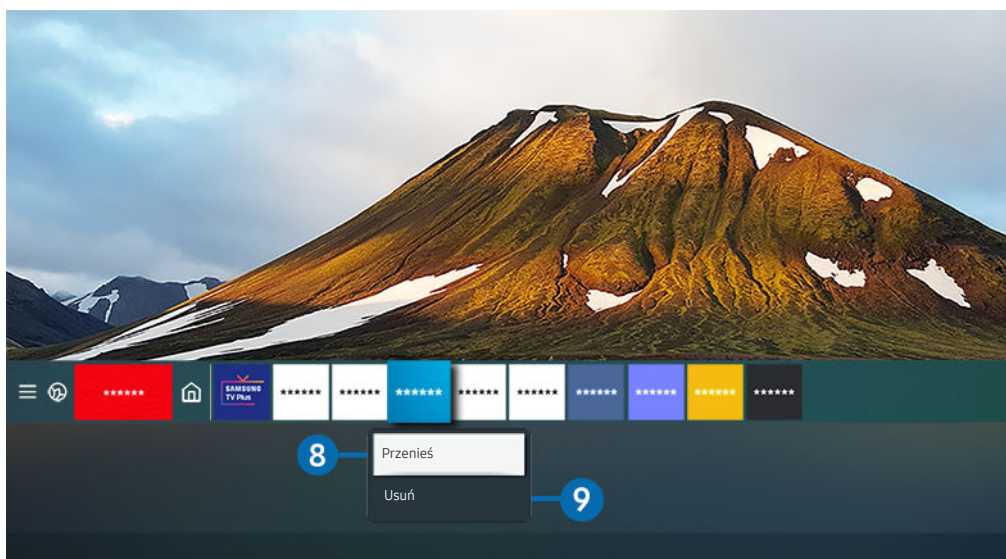

-  Obraz na danym telewizorze może wyglądać inaczej niż na powyższej ilustracji w zależności od modelu i regionu geograficznego.

## 8 Przenoszenie elementu na ekranie Pierwszy ekran

Przesuń fokus na aplikację, którą ma być przeniesiona, naciśnij i przytrzymaj przycisk Wybierz na pilocie, a następnie w menu opcji wybierz opcję **Przenieś**. Przenieś aplikację w żądane miejsce, naciskając przycisk kierunkowy w lewo lub w prawo, a następnie naciśnij przycisk Wybierz. Wybrana aplikacja zostanie przeniesiona na ekranie głównym.

 W regionie, w którym Universal Guide nie jest obsługiwana, naciśnij przycisk kierunkowy w dół na pilocie.

## 9 Usuwanie elementu na ekranie Pierwszy ekran

Przesuń fokus na aplikację, która ma być usunięta, naciśnij przycisk Wybierz na pilocie, a następnie w menu opcji wybierz opcję **Usuń**. Wybrana aplikacja zostanie usunięta.

 Często używane aplikacje można dodać do ekranu Pierwszy ekran przy użyciu opcji Apps. Aby dodać ulubione aplikacje do ekranu Pierwszy ekran, patrz „Zarządzanie zainstalowanymi aplikacjami”.



## Automatyczne uruchamianie funkcji Smart Hub

 >  [Ustawienia](#) > [Ogólne](#) > [Funkcje Smart](#) > [Autouruchamianie Smart Hub](#) [Spróbuj](#)

Gdy dla opcji [Autouruchamianie Smart Hub](#) zostanie wybrane ustawienie [Włączone](#), po włączeniu telewizora na jego ekranie będzie automatycznie wyświetlany Pierwszy ekran. Można także włączyć lub wyłączyć tę funkcję. Naciśnij przycisk Wybierz w bieżącym menu.

## Automatyczne uruchamianie ostatnio używanej aplikacji

 >  [Ustawienia](#) > [Ogólne](#) > [Funkcje Smart](#) > [Autouruchamianie ostatniej aplikacji](#) [Spróbuj](#)

Jeśli dla opcji [Autouruchamianie ostatniej aplikacji](#) wybrano ustawienie [Włączone](#), po włączeniu telewizora ostatnio używana aplikacja zostanie uruchomiona automatycznie. Można także włączyć lub wyłączyć tę funkcję. Naciśnij przycisk Wybierz w bieżącym menu.

 W zależności od aplikacji ta funkcja może nie być obsługiwana.



 W zależności od modelu funkcja może nie być obsługiwana.

## Testowanie połączeń z usługą Smart Hub

 >  [Ustawienia](#) > [Pomoc techn.](#) > [Konserwacja urządzenia](#) > [Diagnostyka](#) > [Test połączenia Smart Hub](#) [Spróbuj](#)

## Resetowanie funkcji Smart Hub

 >  [Ustawienia](#) > [Pomoc techn.](#) > [Konserwacja urządzenia](#) > [Diagnostyka](#) > [Resetuj Smart Hub](#) [Spróbuj](#)

 Pozwala zresetować ustawienia funkcji Smart Hub. Aby zresetować funkcję Smart Hub, wprowadź kod PIN. Domyślny kod PIN to „0000” (we Francji i Włoszech: „1111”). Kod PIN można ustawić, wybierając kolejno  >  [Ustawienia](#) > [Ogólne](#) > [Menedżer systemu](#) > [Zmień kod PIN](#).

## Korzystanie z konta Samsung

Można utworzyć konto Samsung i nim zarządzać.

 >  [Ustawienia](#) > [Ogólne](#) > [Menedżer systemu](#) > [Konto Samsung](#) [Spróbuj](#)

 Cały tekst dokumentu Zasady i warunki można wyświetlić, przechodząc do opcji  >  [Ustawienia](#) > [Ogólne](#) > [Menedżer systemu](#) > [Konto Samsung](#) > [Moje konto](#) > [Warunki korzyst., ochrona prywatn.](#) po zalogowaniu się do konta Samsung.

 Konto Samsung można założyć na stronie <https://account.samsung.com>. Po utworzeniu konta można korzystać z tego samego identyfikatora w telewizorze i na stronie internetowej Samsung.

## Logowanie się do konta Samsung

 >  [Ustawienia](#) > [Ogólne](#) > [Menedżer systemu](#) > [Konto Samsung](#) > [Zaloguj](#)

## Tworzenie nowego konta

 >  [Ustawienia](#) > [Ogólne](#) > [Menedżer systemu](#) > [Konto Samsung](#) > [Stwórz konto](#)

Załącz konto Samsung na telefonie komórkowym lub komputerze. Odwiedź stronę: <https://account.samsung.com>



## Zarządzanie kontem Samsung

 >  [Ustawienia](#) > [Ogólne](#) > [Menedżer systemu](#) > [Konto Samsung](#) > [Moje konto](#)

Po zalogowaniu się na konto Samsung można korzystać z następujących funkcji:

- [Wyloguj](#)

Gdy wiele osób korzysta z telewizora, można wylogować się ze swojego konta, aby inni nie mogli z niego korzystać.

 Aby wylogować się ze swojego konta [Konto Samsung](#) ( >  [Ustawienia](#) > [Ogólne](#) > [Menedżer systemu](#) > [Konto Samsung](#)), przenieś fokus na ikonę konta, a następnie naciśnij przycisk [Wybierz](#). Po wyświetleniu okna podręcznego wybierz opcję [Wyloguj](#).

- [Edytuj profil](#)

Można edytować informacje o swoim koncie.

 Aby chronić dane osobowe, należy wybrać opcję [Edytuj profil](#), a następnie ustawić [Metoda logow.](#) na [Wybór obrazu profilu i wprowadzenie hasła \(zabezpieczenie wysokiego poziomu\)](#).

 Jeśli chcesz, aby telewizor automatycznie logował się do konta, gdy tylko go włączysz, kliknij [Nie wylogowuj mnie](#).

- [Informacje o płatności](#)

Można przeglądać informacje dotyczące płatności i zarządzać nimi.

- [Kopia](#)

Można wykonać kopię zapasową ustawień telewizora i zapisać ją w pamięci chmury Chmura Samsung. Podczas resetowania lub wymiany telewizora można przywrócić jego ustawienia z kopii zapasowej.

- [Synchronizuj przeglądarkę](#)

Po zalogowaniu się do konta Samsung i skonfigurowaniu ustawień [Synchronizuj przeglądarkę](#) można udostępniać ulubione pozycje i zakładki zarejestrowane przy użyciu innych urządzeń.

- [Usuń konto](#)

Można usunąć konto z telewizora. Pomimo usunięcia konta Samsung z telewizora, subskrypcja nie zostaje anulowana. Aby wycofać subskrypcję konta Samsung, wejdź na stronę internetową konta Samsung (<https://account.samsung.com>).

- [Warunki korzyst., ochrona prywatn.](#)

Można tam przeczytać umowę z użytkownikiem oraz zasady ochrony prywatności.

 Aby uzyskać więcej informacji na temat warunków korzystania i polityki prywatności, wybierz opcję [Wyświetl szczegóły](#).

# Korzystanie z funkcji Ambient Mode



Dowiedz się o funkcjach dostępnych po wybraniu ustawienia Ambient Mode.

## > Ambient Mode

Gdy telewizor jest wyłączony, można udekorować wnętrze pomieszczenia poprzez wyświetlanie na ekranie telewizora treści pasujących do otoczenia lub istotnych informacji w czasie rzeczywistym, takich jak pogoda, godzina i aktualności.

 W zależności od modelu funkcja może nie być obsługiwana.

## Uruchamianie funkcji Ambient Mode

Aby uruchomić funkcję **Ambient Mode** z ekranu oglądania telewizji, naciśnij przycisk  lub wybierz  >  **Ambient Mode**.



 Jeśli używasz pilota innego niż Pilot Samsung Smart, mogą występować pewne ograniczenia związane z przejściem do funkcji **Ambient Mode**.

 Po wybraniu kolejno  > **Ambient Mode** telewizor The Sero obraca ekran do trybu Orientacja pozioma, a następnie przechodzi do trybu **Ambient Mode**.

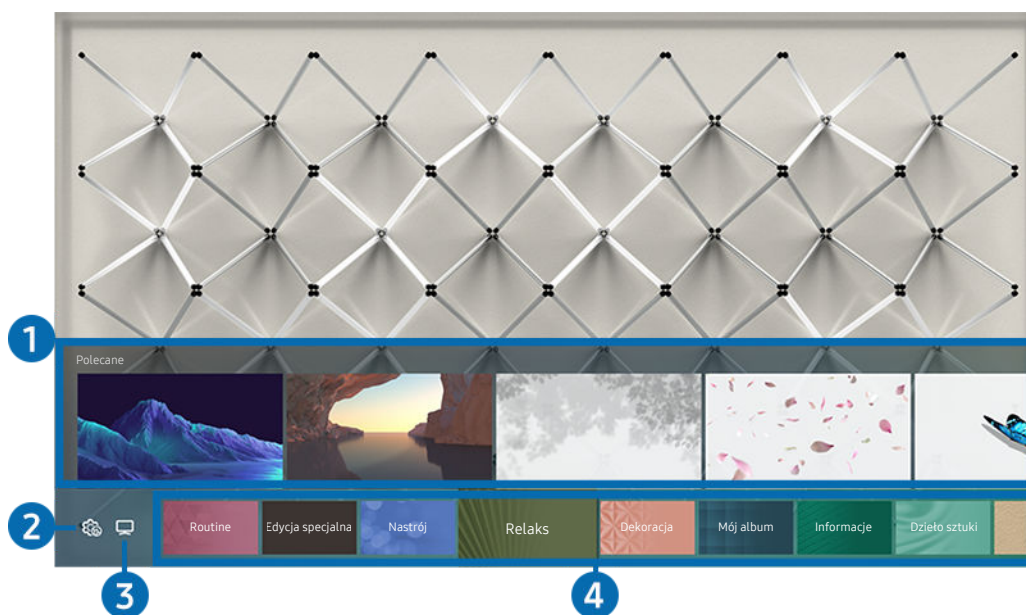
## Ekran przeglądarki Ambient Mode



 Obraz na danym telewizorze może wyglądać inaczej niż na powyższej ilustracji w zależności od modelu i regionu geograficznego.

Po naciśnięciu przycisku  lub  w trybie **Ambient Mode**, na dole ekranu pojawi się ekran przeglądarki funkcji **Ambient Mode**. Na ekranie przeglądarki **Ambient Mode** można wybrać treści lub zmienić ustawienia funkcji **Ambient Mode**.

## 1 Podgląd funkcji i treści

Po wybraniu kategorii u dołu ekranu pojawi się podgląd dostępnych funkcji i treści.

Aby wyświetlić szczegółowe informacje o elemencie treści, przenieś na niego fokus, a następnie naciśnij przycisk kierunkowy w górę.

## 2 Ustawienia trybu Ambient

Można zmienić następujące ustawienia funkcji: **Ambient Mode**:

 Dostępne ustawienia mogą się różnić w zależności od modelu.

- **Automatyczna jasność**

Zmiana ustawień automatycznej jasności dla funkcji **Ambient Mode**.

 Jeśli dla tej funkcji zostanie wybrane ustawienie **Wyłączone**, poziom jasności ekranu telewizora nie będzie automatycznie regulowany w zależności od poziomu oświetlenia otoczenia.

- **Wyłączenie po**

Ustawienie czasu, po którym ekran funkcji **Ambient Mode** jest automatycznie wyłączany.

 Jeśli przez ustawiony czas nie zostanie wysłane żadne polecenie z pilota, ekran zostanie wygaszony.

- **Resetuj wszystkie zdjęcia**

Resetuje zdjęcia zaimportowane z urządzenia mobilnego lub chmury Chmura Samsung.

 W zależności od modelu funkcja może nie być obsługiwana.

## 3 TV

Można otworzyć ekran oglądania telewizji.

## 4 Wybór kategorii treści

Można wybrać preferowaną treść i tło dla ekranu funkcji **Ambient Mode**.

 Można użyć aplikacji SmartThings na urządzeniu mobilnym, aby wybrać żądaną treść, a następnie zmienić ustawienia.

 Następujące funkcje telewizora The Sero nie są obsługiwane w aplikacji SmartThings na urządzeniu mobilnym.

 Dostępne kategorie treści mogą się różnić w zależności od modelu lub obszaru geograficznego.

- **Routine**

Można korzystać z szeregu ustawień, z których każde wyświetla treść odpowiadającą danej części dnia lub tworzyć własne ustawienia za pośrednictwem aplikacji SmartThings.

 W zależności od modelu funkcja może nie być obsługiwana.

- **Edycja specjalna**

Pozwala wyświetlać prace i aranżacje wnętrz tworzone przez najlepszych światowych artystów i projektantów.

- **Nastrój**

Skorzystaj z szeregu opcji, aby stworzyć odpowiednią atmosferę dostosowaną do Twojego nastroju.

- **Relaks**

Zrelaksuj się za pomocą różnych wyciszających materiałów inspirowanych naturą.

- **Dekoracja**

Pozwala wybrać treści o praktycznym i pięknym wyglądzie.

- **Mój album**

Pozwala ustawić obraz zapisany w urządzeniu mobilnym lub chmurze Chmura Samsung jako tapetę ekranu w trybie **Ambient Mode**.

 Aby zaimportować zdjęcia z urządzenia przenośnego lub chmury Chmura Samsung, użyj aplikacji SmartThings na urządzeniu mobilnym.

 Aby uzyskać więcej informacji na temat konfigurowania ustawień wyświetlania zdjęć, uruchom funkcję **Wyświetl Pomoc**. Ta funkcja jest dostępna po wybraniu zdjęcia w kategorii **Mój album**.

 W zależności od modelu funkcja może nie być obsługiwana.

- **Informacje**

Umożliwia wybór podstawowych informacji w czasie rzeczywistym, takich jak pogoda, temperatura, godzina i aktualności.

 Ta funkcja może nie być obsługiwana w zależności od regionu geograficznego.

- **Dzieło sztuki**

Pozwala wybrać treści, takie jak znane na całym świecie zdjęcia i dzieła sztuki.

 W zależności od modelu funkcja może nie być obsługiwana.

- **Motyw tła**

Pozwala wybrać motyw tła dostarczany przez firmę Samsung.

 Wykonaj zdjęcie ściany przy użyciu aplikacji SmartThings w urządzeniu mobilnym, aby utworzyć niestandardowy motyw tła. Podczas korzystania z tej funkcji może występować opóźnienie w transmisji obrazu i optymalizacji w zależności od warunków sieci.

 Można ustawić motyw tła utworzonego jako tło dla elementu zawartości. Aby ustawić motyw tła jako tło elementu zawartości, naciśnij przycisk kierunkowy w dół podczas wyświetlania ekranu **Ambient Mode**.

- **Muzyczna ściana**

Słuchaj muzyki w salonie. Na ekranie telewizora generowane są wizualizacje, które zmieniają się pod wpływem częstotliwości dźwięku.

 W zależności od modelu funkcja może nie być obsługiwana.

- **O usługę Ambient Mode**

Wyświetlanie informacji dotyczących funkcji **Ambient Mode**.

## Stosowanie efektów do treści

Podczas oglądania programu w trybie **Ambient Mode** naciśnij przycisk kierunkowy w dół, aby zmienić następujące ustawienia dla treści:

 W zależności od treści dostępne są różne funkcje.

- **Kolor i motyw**

Zmienia kolor lub motyw zawartości.

- **Klimaty**

Wybór nastroju, który odpowiada treści.

 W zależności od treści ta funkcja może nie być obsługiwana.

- **Tła**

Zmienia tło treści.

 W zależności od treści ta funkcja może nie być obsługiwana.

 Przy użyciu aplikacji SmartThings można wykonać zdjęcie ściany w urządzeniu mobilnym i utworzyć z niego niestandardowy motyw tła. Aby uzyskać więcej informacji, wybierz ikonę **Sposób użycia**. Ta funkcja może powodować opóźnienie w transmisji obrazu i optymalizacji w zależności od warunków sieci.

- **Efekty cienia**

Nakłada efekt cienia, który można dobrać do treści.

 W zależności od treści ta funkcja może nie być obsługiwana.

- **Jasność**

Regulacja jasności treści.

- **Nasycenie**

Regulacja nasycenia treści.

- **Tonacja kolorów**

Regulacja koloru treści.



- **Odcień koloru czerwonego / Odcień koloru zielonego / Odcień koloru niebieskiego**

Regulacja poziomu czerwonego, zielonego i niebieskiego koloru.

## Wyświetlanie szczegółowych informacji o treści

Podczas oglądania programu w trybie **Ambient Mode** naciśnij przycisk kierunkowy w górę, aby wyświetlić szczegółowe informacje dotyczące treści.

## Przejdź do ekranu oglądania telewizji z funkcji Ambient Mode

Aby przejść do ekranu oglądania telewizji z funkcji **Ambient Mode**, naciśnij przycisk  lub wybierz  **TV** w przeglądarce **Ambient Mode**.

 Naciśnięcie przycisku  przy wyłączonym telewizorze spowoduje pojawienie się ekranu oglądania telewizji.



## Korzystanie z funkcji Skrót

Z zawartości ekranu menu Źródła można z łatwością korzystać bez uruchamiania serii poleceń.

Aby wyświetlić ekran menu **Skrót**, naciśnij i przytrzymaj przez co najmniej 1 sekundę przycisk .

Aby powrócić do trybu telewizora, naciśnij przycisk .

 W zależności od modelu funkcja może nie być obsługiwana.

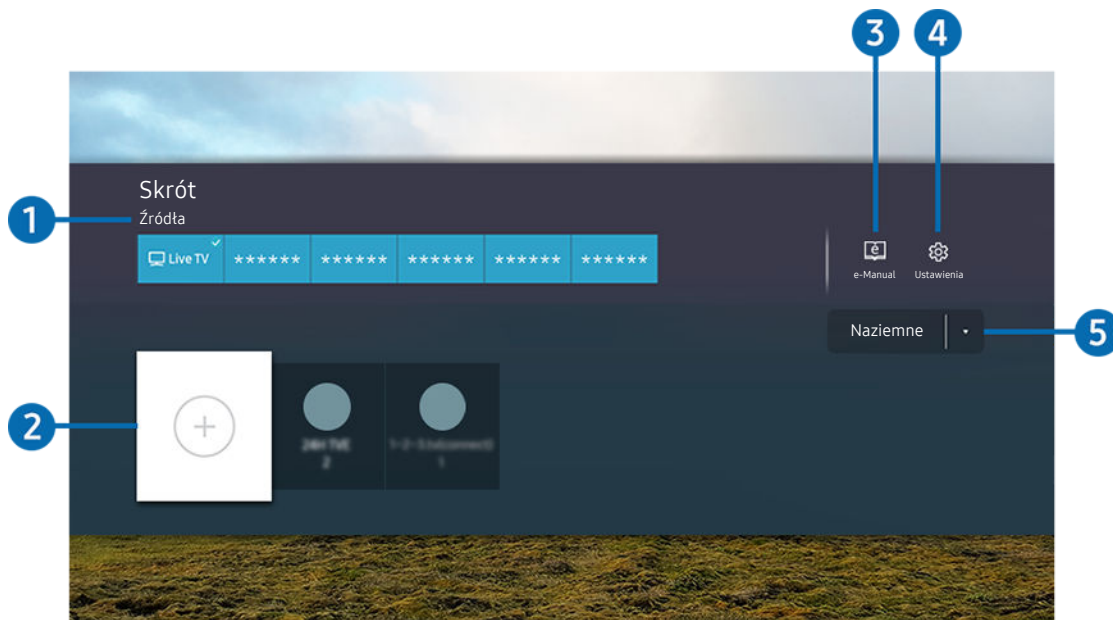

 Obraz na danym telewizorze może wyglądać inaczej niż na powyższej ilustracji w zależności od modelu i regionu geograficznego.

### 1 Źródła

Wybór urządzenia zewnętrznego podłączonego do telewizora.

### 2 Kanały

Pozwala dodawać, przenosić i usuwać nadawane kanały.

### 3 e-Manual

Wyświetlanie przewodnika e-Manual.

### 4 Ustawienia

Wyświetlenie ekranu menu głównego.

### 5 **Naziemne**, **Kablowe**, **Satelitarne** lub **Usługodawca**

Wybierz typ transmisji dla treści: **Naziemne**, **Kablowe**, **Satelitarne** lub **Usługodawca**.

 Ta funkcja może nie być obsługiwana w zależności od odbieranego sygnału.

## Dodawanie kanałów

1. Aby dodać aktualny kanał, przenieś fokus na opcję ⊕.
2. Wybierz opcję ⊕.
3. Przejdź do wybranej lokalizacji.
4. Naciśnij przycisk Wybierz.

Docelowy kanał jest dodawany w obszarze **(Kanały)**.

## Zmiana lokalizacji kanałów

1. Przesuń fokus na kanał, który chcesz przenieść.
2. Naciśnij przycisk kierunkowy w dół.
3. Wybierz opcję **Przenieś**.
4. Przenieś wybrany kanał do wybranej lokalizacji.
5. Naciśnij przycisk Wybierz.

Wybrany kanał zostanie przeniesiony.

## Usuwanie kanałów

1. Przesuń fokus na kanały do usunięcia.
2. Naciśnij przycisk kierunkowy w dół.
3. Wybierz opcję **Usuń**.

Wybrany kanał zostanie usunięty.

## Korzystanie z funkcji Remote Access

Aby uzyskać dostęp do komputera za pomocą telewizora, można użyć opcji Zdalny PC, Udostępnianie ekranu (Bezprzewodowa) lub Usługa chmury.

 >  Źródło > Remote Access

Aby uzyskać dostęp do komputera za pomocą telewizora, można użyć opcji Zdalny PC, Udostępnianie ekranu (Bezprzewodowa) lub Usługa chmury.

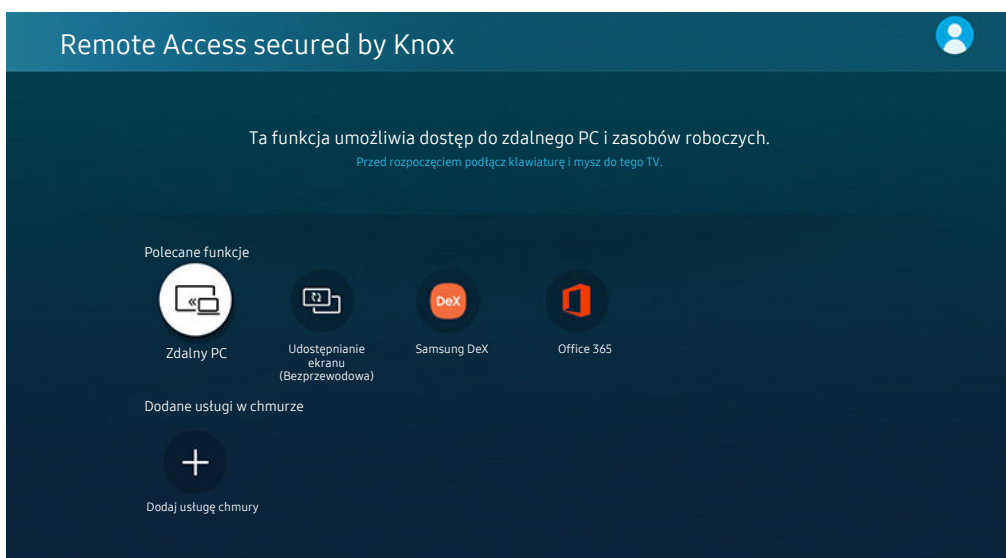

 W celu bezproblemowego korzystania z tej funkcji jak w komputerze należy wcześniej podłączyć do telewizora klawiaturę i mysz.



 Obraz na danym telewizorze może wyglądać inaczej niż na powyższej ilustracji w zależności od modelu i regionu geograficznego.

## Nawiązywanie zdalnego połączenia z komputerem



Zapewnia dostęp do funkcji RDP (Remote Desktop Connection — połączenie z pulpitem zdalnym) w celu zdalnego połączenia z komputerem z systemem Windows oraz VNC (Virtual Network Computing — wirtualna sieć obliczeniowa) w celu połączenia z komputerem typu Mac. Aby nawiązać zdalne połączenie z komputerem, wprowadź adres IP komputera zdalnego lub wybierz zapisany profil. Wprowadź poprawną nazwę użytkownika i hasło oraz wybierz prawidłowy protokół. Jeśli jakiś komputer jest dostępny za pośrednictwem tej samej sieci, wyświetlany jest znaleziony adres IP i protokół.

 Aby zarejestrować często używany komputer, przenieś fokus na opcję  [Zarządzaj profilami użytkowników](#), a następnie naciśnij przycisk Wybierz. Po wyświetleniu okna podręcznego wybierz opcję [Dodaj](#), a następnie wprowadź informacje o komputerze.

 Gdy komputer przechodzi w tryb oszczędzania energii, połączenie nie jest dostępne. Zaleca się anulowanie trybu oszczędzania energii.

 Zaleca się połączenie z siecią przewodową, ponieważ w zależności od stanu sieci ekran lub dźwięk może być przerywany.

## 1. Skonfiguruj ustawienia komputera, aby korzystać z funkcji Remote Access.

-  Zdalne połączenie z komputerem z systemem Windows za pośrednictwem protokołu RDP jest obsługiwane tylko w systemie Windows 7 i nowszych. System operacyjny musi być w wersji Professional lub wyższej.
-  Zdalne połączenie z komputerem typu Mac za pośrednictwem protokołu VNC jest obsługiwane tylko w systemie Mac OS X 10.5 i nowszych.
- System operacyjny Windows:
  - 1) Kliknij prawym przyciskiem myszy ikonę **Mój komputer** na pulpicie lub w Eksploratorze Windows, a następnie kliknij polecenie **Właściwości**.
  - 2) Kliknij przycisk **Zaawansowane ustawienia systemu**. Zostanie wyświetlone okno **Właściwości systemu**.
  - 3) Kliknij kartę **Zdalny**, a następnie wybierz opcję **Zezwalaj na połączenia Pomocy zdalnej z tym komputerem**.
- System operacyjny Mac OS:
  - 1) Wybierz kolejno **Menu > System > Preferencje**, a następnie kliknij opcję **Udostępnianie**.
  - 2) Zaznacz pole wyboru **Współdzielenie ekranu i Zdalne logowanie**.
  - 3) Uruchom aplikację do zmiany rozdzielczości pobraną ze sklepu z aplikacjami, a następnie zmień rozdzielczość na 1440 x 900 lub niższą.
-  Jeśli nie zmienisz rozdzielczości w systemie operacyjnym Mac OS, podczas nawiązywania zdalnego połączenia z komputerem może pojawić się poprzedni obraz.

2. Wprowadź wymagane ustawienia w celu uzyskania zdalnego połączenia z komputerem.

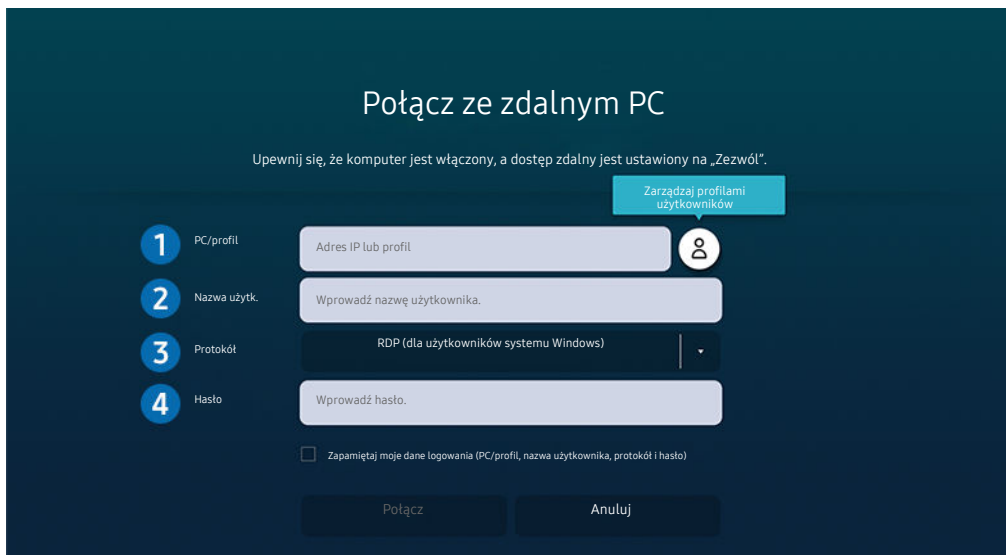

 Obraz na danym telewizorze może wyglądać inaczej niż na powyższej ilustracji w zależności od modelu i regionu geograficznego.

### 1 Wprowadź adres IP komputera, z którym chcesz się połączyć.

- W przypadku systemu Windows, gdy komputer, z którym ma być nawiązane połączenie znajduje się w tej samej sieci (router/AP), uruchom polecenie „cmd” po wybraniu kolejno **Ustawienia** > **Sieć i Internet** > **Wyświetl właściwości sprzętu i połączenia** lub wybierz kolejno **Start** > **Uruchom**, a następnie uruchom polecenie „ipconfig”, aby sprawdzić adres IPv4 komputera.
- W przypadku systemu Mac adres IP można sprawdzić na ekranie **Ustawienia** > **Dostęp zdalny**.
- Gdy telewizor i komputer nie znajdują się w tej samej sieci, należy znać adres IP sieci publicznej i skonfigurować router oraz punkt dostępu AP. Sprawdź, czy router podłączony do komputera obsługuje przekierowanie portów. Gdy firma zapewnia dodatkowe zabezpieczenia, takie jak zaporę firewall, należy zwrócić się o pomoc do pracownika odpowiedzialnego za ochronę.

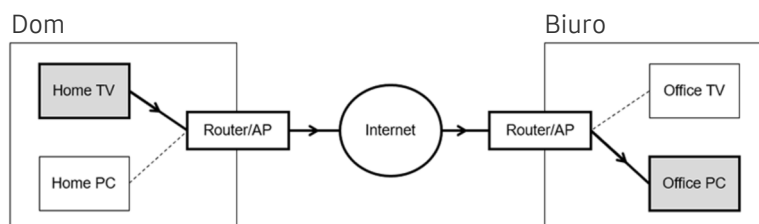

## 2 Wprowadź dla komputera dane w polu Nazwa użytk..

Sprawdzenie danych dotyczących Nazwa użytk.: w systemie Windows wybierz kolejno Panel sterowania > Kontrola konta użytkownika, a w systemie Mac — Preferencje systemowe > Użytkownicy i grupy.

## 3 W polu Protokół wybierz odpowiednią opcję dla systemu operacyjnego komputera. (system Windows: RDP, system Mac: VNC)

## 4 Wprowadź hasło do konta logowania.

W przypadku stosowania kodu PIN: nie należy wprowadzać kodu PIN, lecz określone hasło komputera.

## Odtwarzanie treści multimedialnych na zdalnym komputerze

Po uzyskaniu dostępu do zdalnego komputera i przesunięciu kursora myszy do górnej krawędzi ekranu pojawia się górny pasek. Po kliknięciu na górnym pasku ikony udostępniania folderów pojawiają się foldery udostępniane w systemie Windows lub Mac OS. Można odtwarzać dowolne treści multimedialne znajdujące się w danym folderze.

 Więcej informacji na temat odtwarzania treści multimedialnych znajduje się w punkcie „[Odtwarzanie zdjęć/filmów/ utworów muzycznych](#)”.

Aby móc korzystać z tej funkcji, na komputerze zdalnym musi być włączona opcja udostępniania folderów, jak pokazano poniżej:



- System operacyjny Windows:
  1. Uruchom program Eksplorator Windows, a następnie przejdź do folderu, który chcesz udostępnić.
  2. Kliknij folder prawym przyciskiem myszy, a następnie kliknij polecenie **Właściwości**.
  3. Po wyświetleniu okna **Właściwości** kliknij kartę **Udostępnianie**, a następnie kliknij przycisk **Udostępnianie zaawansowane**.
  4. Po wyświetleniu okna **Udostępnianie zaawansowane** zaznacz pole wyboru **Udostępnij ten folder**.
- System operacyjny Mac OS:
  1. Wybierz kolejno **Menu** > **Preferencje systemowe**, a następnie kliknij opcję **Udostępnianie**.
  2. Zaznacz pole wyboru **Udostępnianie plików**.
  3. Aby dodać folder do udostępnienia, kliknij przycisk **Dodaj +** na dole ekranu.
  4. Zaznacz folder, a następnie kliknij przycisk **Dodaj +**.

 Zaleca się połączenie z siecią przewodową, ponieważ w zależności od stanu sieci ekran lub dźwięk może być przerywany.

 Przy odtwarzaniu pliku wideo za pośrednictwem zdalnego komputera obraz lub dźwięk może być przerywany.

## Korzystanie z funkcji Udostępnianie ekranu (Bezprzewodowa)

Postępuj zgodnie z instrukcjami wyświetlanymi na ekranie, aby dostosować ustawienia komputera i bezprzewodowo podłączyć telewizor do komputera.

-  Ta funkcja jest dostępna tylko dla komputerów PC, które obsługują udostępnianie ekranu za pomocą połączenia bezprzewodowego.
-  Ta funkcja jest także obsługiwana przez system Windows 10.
-  Do uzyskania połączenia można skorzystać z funkcji AirPlay w systemie Mac.

## Korzystanie z funkcji Samsung DeX



Z poziomu telewizora można łączyć się z aplikacją [Samsung DeX](#) za pośrednictwem sieci bezprzewodowej.

Jeśli urządzenie mobilne nie jest wyświetlane na ekranie, należy wybrać opcję [Przewodnik połączenia mobilnego](#), a następnie postępować zgodnie z instrukcjami wyświetlanymi na ekranie.

-  Ta funkcja jest dostępna tylko w przypadku urządzeń mobilnych obsługujących połączenie bezprzewodowe Samsung DeX.



## Korzystanie z funkcji Office 365

Po przejściu na stronę internetową Office 365 można wyświetlić lub utworzyć dokument.

-  Uruchom przeglądarkę w trybie pełnoekranowym.
-  Modyfikacja adresu URL nie jest możliwa na stronie Office 365.



## Dodawanie usługi chmury

Wybierz ikonę [Dodaj usługę chmury](#). Korzystając z funkcji tworzenia zakładki w przeglądarce, można dodać lub usunąć łącze do usługi chmury do/z funkcji [Remote Access](#).



-  Aby dodać usługę chmury, należy zalogować się na swoje konto Samsung.
-  Liczba usług chmury, które można dodać do funkcji [Remote Access](#), jest ograniczona.

## Korzystanie z funkcji Usługa chmury

Dostęp do usługi chmury można uzyskać, wybierając ikonę usługi chmury dodanej do funkcji [Remote Access](#).



-  Ekran strony internetowej może różnić się od ekranu komputera.
-  Można kopiować i wklejać dowolny tekst. Obsługiwane są niektóre formaty obrazów.
-  W celu łatwego i bezpiecznego logowania się na stronie Usługa chmury dodatkowo obsługiwane są funkcje [Remote Access Pass](#) i [Samsung Pass](#).

Ustawianie funkcji [Samsung Pass](#) lub [Remote Access Pass](#).

Wybierz dla funkcji [Samsung Pass](#) lub [Remote Access Pass](#) ustawienie Użyj na ekranie  >  Źródło > [Remote Access](#)  
> Uruchom przeglądarkę [Remote Access](#) (dodatkowo wybierz opcję [Office 365](#) lub [Dodaj usługę chmury](#)) > [Menu Internet](#)  
> [Ustawienia](#).

Funkcja [Remote Access Pass](#) pozwala na łatwe zarządzanie identyfikatorem i hasłem usługi chmury bez konieczności uwierzytelniania biometrycznego na urządzeniach mobilnych. Wcześniej należy zalogować się na swoje konto Samsung. Hasło jest zaszyfrowane w celu bezpiecznego przechowywania w telewizorze.

Jednakże logowanie się za pomocą funkcji [Remote Access Pass](#) może nie działać, zależnie od zasad obowiązujących na stronie.

-  Aby bezpiecznie uzyskać dostęp do usługi chmury, można korzystać z funkcji automatycznego zamykania stron lub czyszczenia dzienników historii w przeglądarce.
-  Przed uzyskaniem dostępu do usługi w chmurze należy zapoznać się z punktem „[Przeczytaj przed skorzystaniem z funkcji Internet](#)”.

Usługa chmury obsługuje następujące skróty klawiszowe:

- F1: Powrót do ekranu głównego funkcji [Remote Access](#).
- F8: Wyciszenie dźwięku.
- F9/F10: Regulacja głośności dźwięku.
- F11: Przetączenie pomiędzy pełnym ekranem i ekranem domyślnym.





# Korzystanie z usługi Apps

Można pobierać i uruchamiać różne aplikacje dostępne w usłudze Smart Hub.

## > Apps

Korzystanie z kolekcji aplikacji umożliwiających wyświetlanie na ekranie telewizora różnego rodzaju treści, takich jak wiadomości, sport, prognoza pogody oraz gry.

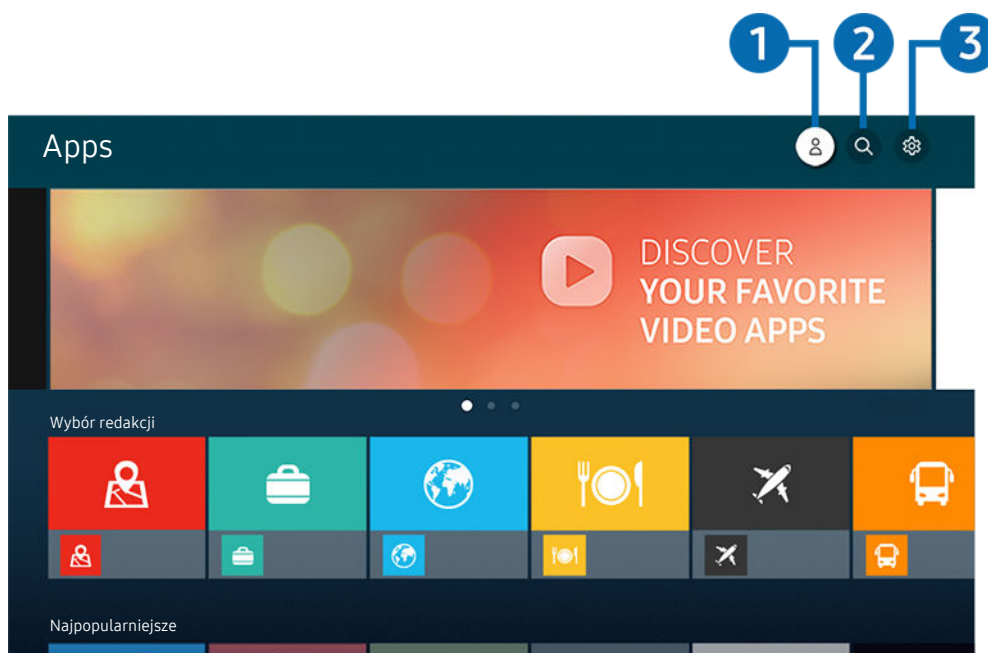

-  Aby można było skorzystać z tej funkcji, telewizor musi być podłączony do Internetu.
-  Przy pierwszym uruchomieniu funkcji Smart Hub automatycznie instalowane są aplikacje domyślne. Aplikacje domyślne mogą się różnić w zależności od regionu geograficznego.



-  Obraz na danym telewizorze może wyglądać inaczej niż na powyższej ilustracji w zależności od modelu i regionu geograficznego.

### **1** Konto Samsung

Przejdź do ekranu **Konto Samsung**, aby utworzyć nowe konto i wylogować się ze swojego konta.

-  Jeśli wylogowano się z konta Samsung, wybierz  **Zaloguj**, aby się zalogować.
-  Jeśli chcesz pobierać nowe aplikacje za pomocą funkcji **Apps**, najpierw zaloguj się na swoje konto Samsung.

### **2** Wyszukiwanie aplikacji





Umożliwia wyszukiwanie dostępnych aplikacji.

### **3** Ustawienia

Umożliwia zarządzanie zainstalowanymi aplikacjami.

## Instalowanie aplikacji





1. Przejdź do aplikacji, którą chcesz zainstalować, a następnie naciśnij przycisk Wybierz. Zostanie wyświetlony szczegółowy ekran informacyjny.
2. Wybierz opcję **Zainstaluj**. Po zakończeniu instalacji zostanie wyświetlone menu **Otwórz**.
3. Aby natychmiast uruchomić aplikację, wybierz opcję **Otwórz**.

-  Zainstalowane aplikacje można wyświetlić na ekranie **Ustawienia**.
-  Jeśli pamięć wewnętrzna telewizora jest niewystarczająca, niektóre aplikacje można zainstalować na urządzeniu USB.
-  Aplikację zainstalowaną w urządzeniu USB można uruchomić tylko wtedy, gdy urządzenie jest podłączone do telewizora. Jeśli urządzenie USB zostanie odłączone w trakcie działania aplikacji, aplikacja zostanie zamknięta.
-  Aplikacji zainstalowanej w urządzeniu USB nie można uruchamiać na komputerze ani innym telewizorze.

## Uruchamianie aplikacji

Żądaną aplikację można uruchomić na ekranie **Pobrana aplikacja**.

W obrębie ikony wybranej aplikacji mogą zostać wyświetlone ikony o następującym znaczeniu:

-  : Aplikacja jest zainstalowana w urządzeniu USB.
-  : Aplikacja jest zabezpieczona hasłem.
-  : Aplikacja wymaga aktualizacji.
-  : Aplikacja obsługuje funkcję dublowania.

## Zarządzanie zainstalowanymi aplikacjami

Wybierz  **Ustawienia** na ekranie **Apps**. Umożliwia zarządzanie zainstalowanymi aplikacjami.

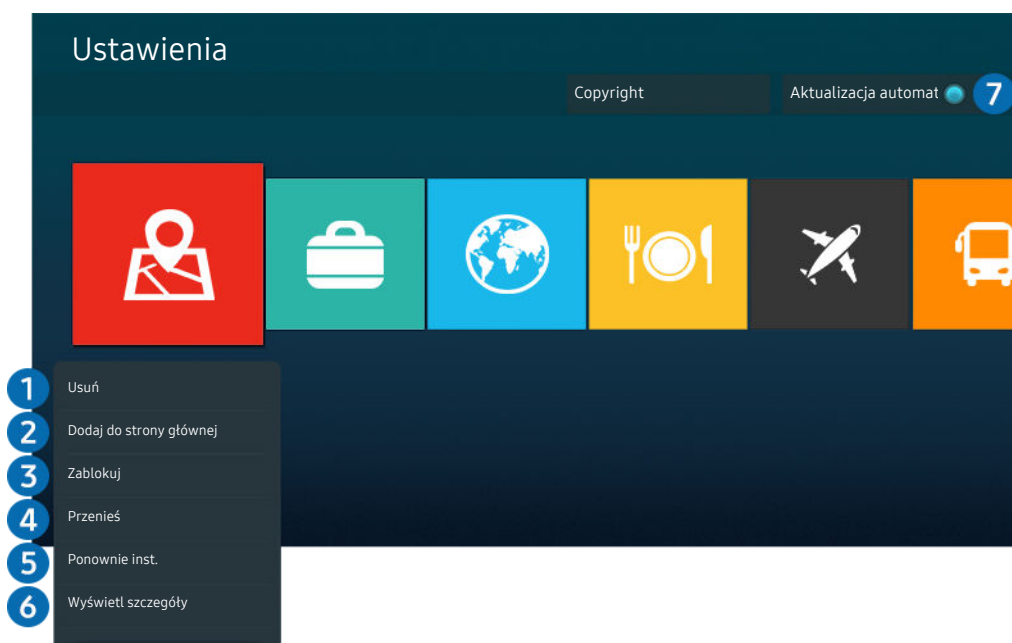

 Obraz na danym telewizorze może wyglądać inaczej niż na powyższej ilustracji w zależności od modelu i regionu geograficznego.

### 1 Usuwanie aplikacji

1. Wybierz aplikację, którą chcesz usunąć.
2. Wybierz opcję **Usuń**.

Wybrana aplikacja zostanie usunięta.

 Usunięcie aplikacji powoduje także usunięcie powiązanych z nią danych.

 Aplikacji standardowych nie można odinstalować.

### 2 Dodawanie aplikacji do ekranu Pierwszy ekran

1. Wybierz aplikację, którą chcesz dodać.
2. Wybierz opcję **Dodaj do strony głównej**.
3. Gdy zostanie wyświetlony ekran główny, przenieś aplikację w żądane miejsce.
4. Naciśnij przycisk **Wybierz**.



Wybrana aplikacja zostanie dodana do ekranu Pierwszy ekran.

 Jeśli wybrana aplikacja jest już dodana do ekranu Pierwszy ekran, ta funkcja jest niedostępna.

### 3 Blokowanie i odblokowanie aplikacji

1. Wybierz aplikację, którą chcesz zablokować lub odblokować.
2. Wybierz opcję **Zablokuj/Odblokuj**.

Wybrana aplikacja zostanie zablokowana lub odblokowana.

 Zablokowanie lub odblokowanie aplikacji wymaga wprowadzenia kodu PIN. Domyślny kod PIN to „0000” (we Francji i Włoszech: „1111”). Kod PIN można ustawić, wybierając kolejno  >  **Ustawienia** > **Ogólne** > **Menedżer systemu** > **Zmień kod PIN**.

### 4 Przenoszenie aplikacji

1. Wybierz aplikację, którą chcesz przenieść.
2. Wybierz opcję **Przenieś**.
3. Przenieś aplikację do wybranej lokalizacji.
4. Naciśnij przycisk **Wybierz**.

Wybrana aplikacja zostanie przeniesiona.

 Ta funkcja może nie być obsługiwana w zależności od modelu lub regionu geograficznego.

### 5 Ponowne instalowanie aplikacji

1. Wybierz aplikację, aby zainstalować ją ponownie.
2. Wybierz opcję **Ponownie inst..**

Zostanie rozpoczęte ponowne instalowanie.

### 6 Wyświetlanie szczegółowych informacji o aplikacji

1. Wybierz aplikację, informacje o której chcesz wyświetlić.
2. Wybierz opcję **Wyświetl szczegóły**.

Zostanie wyświetlony ekran informacji o aplikacji.

 Aplikację można ocenić na ekranie **Wyświetl szczegóły**.

### 7 Automatyczna aktualizacja aplikacji

Aby automatycznie aktualizować zainstalowane aplikacje, dla opcji **Aktualizacja automatyczna** wybierz ustawienie **WŁĄCZ**.

 Automatyczna aktualizacja jest aktywna tylko wówczas, gdy telewizor jest połączony z Internetem.

# Korzystanie z aplikacji Galeria

Wyświetlanie zdjęć i filmów zsynchronizowanych z chmurą Chmura Samsung.

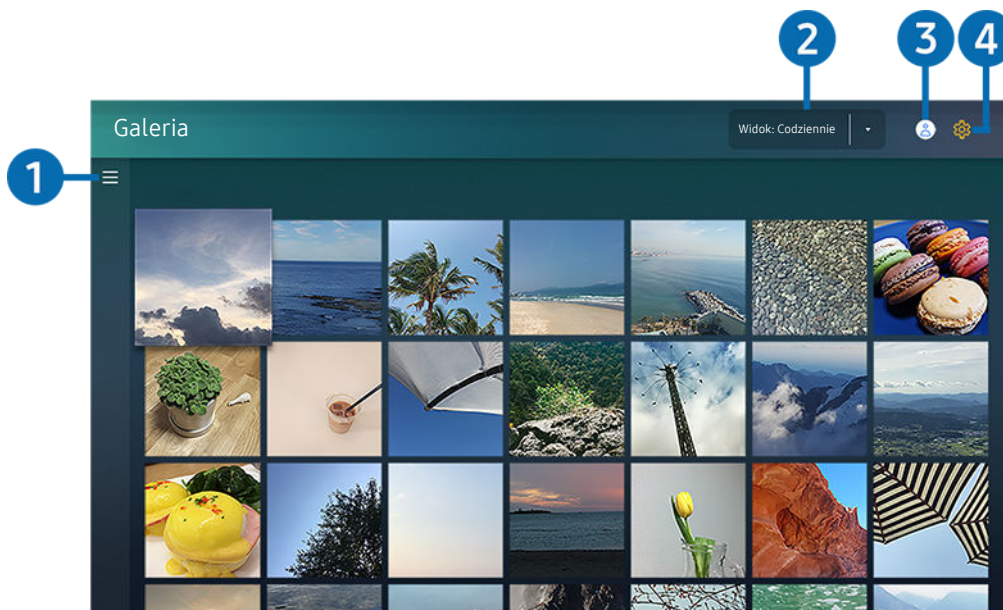

 > Galeria



 Obraz na danym telewizorze może wyglądać inaczej niż na powyższej ilustracji w zależności od modelu i regionu geograficznego.

Funkcja zapewnia dostęp do różnego rodzaju treści zsynchronizowanych z urządzeniem mobilnym obsługującym chmurę Chmura Samsung. Dostępne treści obejmują zdjęcia, filmy, informacje i inne treści udostępniane w grupach.

Jeśli udostępnisz treści ze swoich grup, masz do nich dostęp w powiadomieniach.

-  Aby skorzystać z aplikacji **Galeria**, należy zalogować się do konta Samsung, które jest połączone z serwisem Chmura Samsung.
-  Funkcja ta jest dostępna po wprowadzeniu kodu PIN.
-  W zależności od modelu funkcja może nie być obsługiwana.

## 1 ≡ Otwarcie kategorii

Przy użyciu przycisków kierunkowych na pilocie przejdź do ikony ≡ w lewym górnym rogu ekranu, aby wyświetlić kategorie treści zsynchronizowanych z chmurą Chmura Samsung.

## 2 Widok: Codziennie / Widok: Co miesiąc

Sortowanie treści według dni lub miesięcy.

## 3 Konto Samsung

Przejdź do ekranu [Konto Samsung](#), aby utworzyć nowe konto i wylogować się ze swojego konta.

 Jeśli wylogowano się z konta Samsung, wybierz  [Zaloguj](#), aby się zalogować.

## 4 Ustawienia Gallery

Pozwala ustawić kod PIN dla blokady ekranu w celu ograniczenia dostępu do aplikacji [Galeria](#), a także wyświetlić warunki i zasady.

# Korzystanie z aplikacji SmartThings

Umożliwia monitorowanie i konfigurowanie urządzeń inteligentnych podłączonych do usługi SmartThings.

 > SmartThings

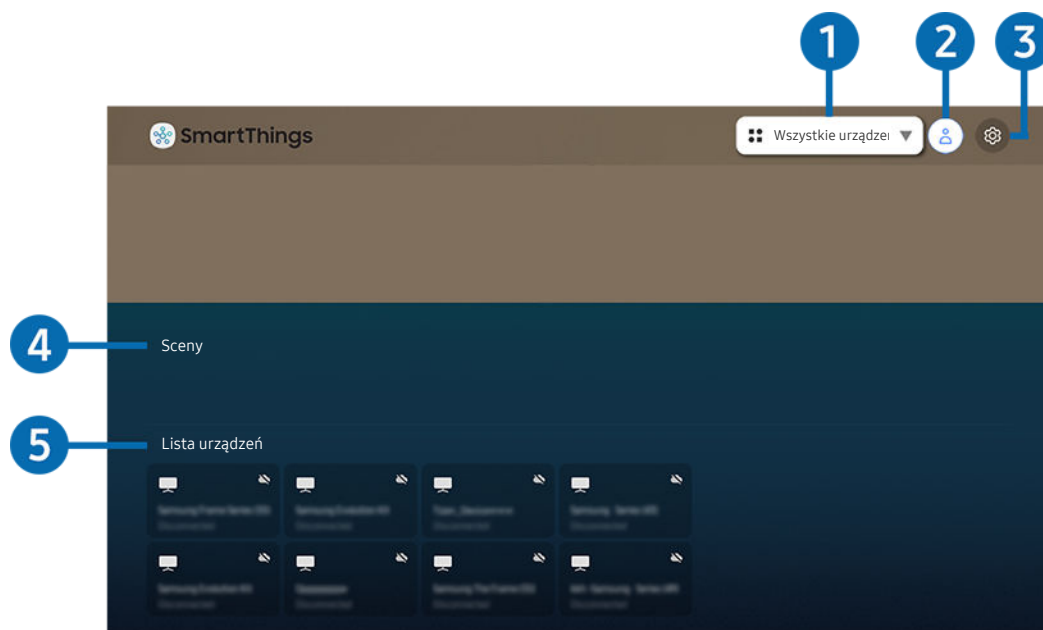

 Obraz na danym telewizorze może wyglądać inaczej niż na powyższej ilustracji w zależności od modelu i regionu geograficznego.

Telewizor umożliwia monitorowanie i konfigurowanie urządzeń inteligentnych podłączonych do usługi SmartThings przy użyciu zainstalowanej w tych urządzeniach aplikacji SmartThings. Istnieje możliwość odbierania powiadomień dotyczących stanów połączonych urządzeń.

 Aby można było skorzystać z tej funkcji, należy zalogować się do konta Samsung.

 Ta funkcja może nie być obsługiwana w zależności od modelu lub regionu geograficznego.

## 1 Lista wyboru lokalizacji

Naciśnij przycisk **Wybierz**, aby zidentyfikować wszystkie podłączone urządzenia lub urządzenia specyficzne dla danej lokalizacji.

## 2 Konto Samsung

Przejdź do ekranu **Konto Samsung**, aby utworzyć nowe konto i wylogować się ze swojego konta.

 Jeśli wylogowano się z konta Samsung, wybierz  **Zaloguj**, aby się zalogować.

### 3 Ustawienia

Umożliwia włączenie i wyłączenie powiadomień dla podłączonych urządzeń inteligentnych.

### 4 Sceny

Ustawienie scen w aplikacji SmartThings w urządzeniu mobilnym pozwala sterować wieloma urządzeniami przy użyciu jednego polecenia.

### 5 Lista urządzeń

Wyświetla listę podłączonych urządzeń inteligentnych oraz ich stany.

Nowe urządzenie można dodać i sterować nim przy użyciu aplikacji SmartThings na urządzeniu mobilnym. Można kontrolować i sterować różnymi urządzeniami, takimi jak głośniki, urządzenia inteligentne (IoT) i urządzenia AGD zarejestrowane na serwerze. Szczegółowe informacje można znaleźć w instrukcji obsługi aplikacji SmartThings na urządzeniu mobilnym.

## Sterowanie telewizorem za pomocą aplikacji mobilnej SmartThings

Można zarejestrować telewizor i korzystać z niektórych funkcji telewizora za pośrednictwem aplikacji SmartThings na urządzeniu mobilnym.



## Korzystanie z funkcji e-Manual

W telewizorze jest wbudowana instrukcja elektroniczna, którą można przeczytać, korzystając z elementów sterujących.

### Uruchamianie instrukcji e-Manual

 >  **Ustawienia** > **Pomoc techn.** > **Otwórz e-Manual**

Umożliwia wyświetlenie wbudowanej instrukcji e-Manual, która zawiera informacje o podstawowych funkcjach telewizora.

-  Kopię instrukcji e-Manual można pobrać ze strony internetowej firmy Samsung, aby wyświetlić lub wydrukować ją na swoim komputerze lub urządzeniu mobilnym (<https://www.samsung.com>).
-  Niektóre ekrany menu są niedostępne z poziomu instrukcji e-Manual.



## Korzystanie z przycisków instrukcji e-Manual

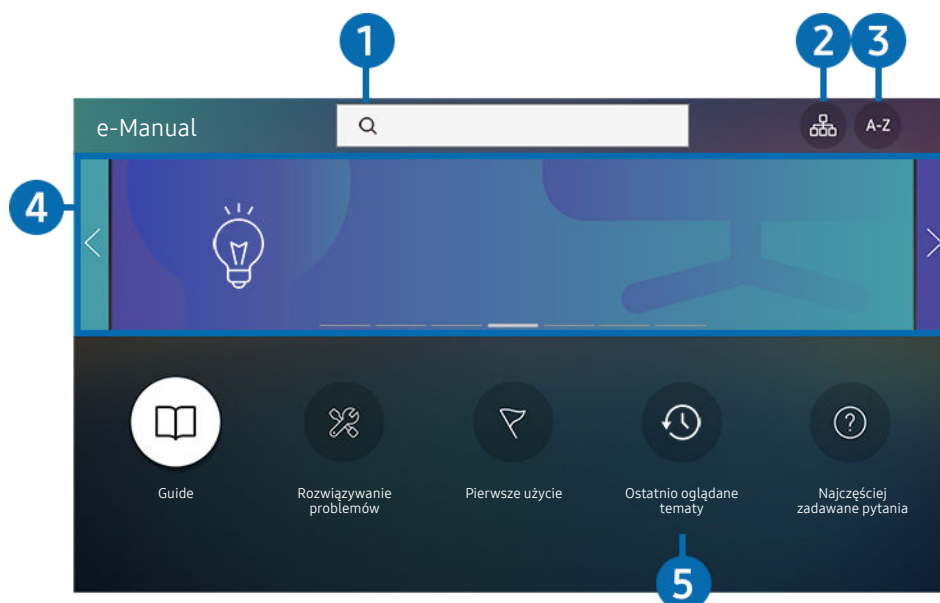

 Obraz na danym telewizorze może wyglądać inaczej niż na powyższej ilustracji w zależności od modelu i regionu geograficznego.

### 1 🔍 (Wyszukaj)

Wybierz pozycję z wyników wyszukiwania, aby wczytać odpowiednią stronę.

### 2 🗺️ (Mapa strony)

Wyświetla listy dla każdego elementu w instrukcji e-Manual.

### 3 A-Z (Indeks)

Wybierz słowo kluczowe, aby przejść do odpowiedniej strony.

 Ta funkcja może nie być obsługiwana w zależności od modelu lub regionu geograficznego.

### 4 📖 Przechodzenie do sekcji **Najczęściej zadawane pytania**

Rozwiązanie problemu można znaleźć na podstawie wybranego objawu.

### 5 🕒 (Ostatnio oglądane tematy)

Wybierz temat z listy ostatnio wyświetlanych tematów.

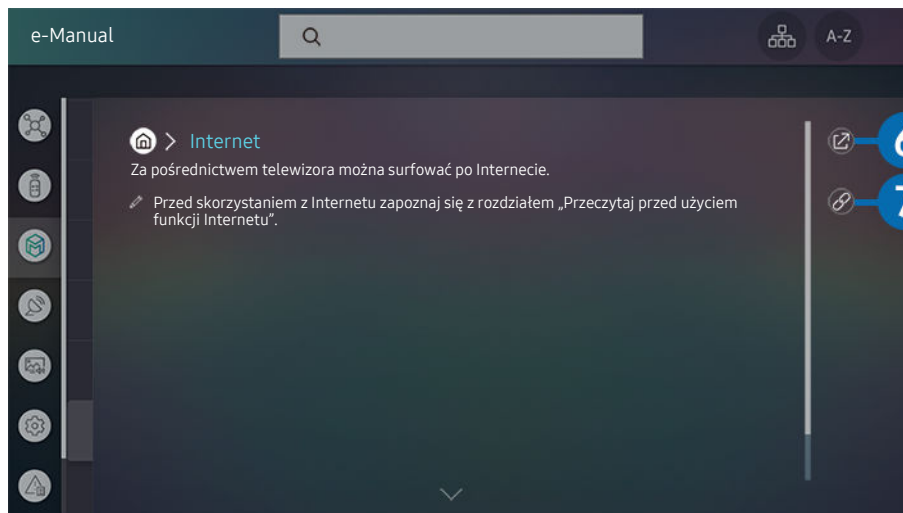

 Niebieska czcionka (np. **Internet**) oznacza opcje lub elementy menu.

 Obraz na danym telewizorze może wyglądać inaczej niż na powyższej ilustracji w zależności od modelu i regionu geograficznego.

#### **6** (Spróbuj)

Umożliwia przejście do odpowiedniej pozycji menu i natychmiastowe wypróbowanie działania danej funkcji.

#### **7** (Łącze)







Bezpośredni dostęp do podkreślonego tematu wskazanego na stronie instrukcji e-Manual.

## Korzystanie z funkcji Internet

Za pośrednictwem telewizora można surfować po Internecie.

### > Internet

Po uruchomieniu funkcji **Internet** pojawią się ostatnio wyświetlone strony lub promowane strony internetowe. Są one dostępne bezpośrednio po wybraniu żądanej strony internetowej.

-  Korzystanie z aplikacji **Internet** jest łatwiejsze po podłączeniu klawiatury i myszy.
-  Strony internetowe można przewijać za pomocą przycisku kierunkowego na pilocie Pilot Samsung Smart.
-  Strony internetowe mogą wyglądać inaczej niż na komputerze.
-  Przed skorzystaniem z Internetu **Internet** należy zapoznać się z częścią „Przeczytaj przed skorzystaniem z funkcji Internet”.
-  Aplikacja **Internet** ma wbudowaną funkcję **Samsung Pass** ( > **Internet** > **Menu Internet** > **Ustawienia Samsung Pass**). Dzięki funkcji **Samsung Pass** można łatwo i bezpiecznie zalogować się na stronie internetowej. Po ponownym skorzystaniu z witryny można zalogować się przy użyciu uwierzytelniania biometrycznego **Samsung Pass** na urządzeniu mobilnym bez podawania identyfikatora i hasła. Jednak logowanie za pomocą funkcji **Samsung Pass** może nie działać w zależności od polityki danej witryny. W tym celu należy się zalogować na urządzeniu mobilnym przy użyciu konta Samsung zarejestrowanego dla funkcji **Samsung Pass**.

## Odtwarzanie zdjęć/filmów/utworów muzycznych

Można odtwarzać treści multimedialne zapisane w telewizorze, urządzeniach USB, urządzeniach mobilnych, aparatach fotograficznych/kamerach, komputerach itp.

 >  **Źródło** > podłączone urządzenie 

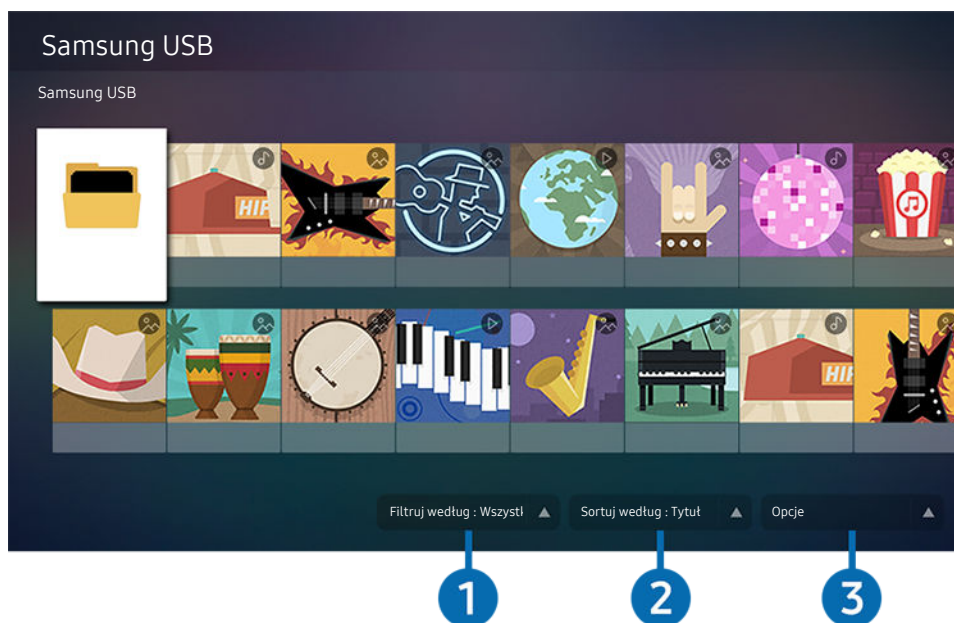

 Obraz na danym telewizorze może wyglądać inaczej niż na powyższej ilustracji w zależności od modelu i regionu geograficznego.

Na ekranie telewizora można odtwarzać treści multimedialne zapisane w urządzeniach pamięci masowej, takich jak urządzenia USB, urządzenia mobilne i aparaty fotograficzne.

 Nie można odtwarzać treści multimedialnych, jeśli treści te lub urządzenie pamięci masowej nie są obsługiwane przez telewizor. Aby uzyskać więcej informacji, przejdź do części „Przeczytaj przed odtwarzaniem plików zdjęć, wideo lub muzyki”.

 Przed podłączeniem urządzenia USB należy wykonać kopię zapasową ważnych plików. Firma Samsung nie odpowiada za uszkodzone i utracone pliki.

Na ekranie listy treści multimedialnych zapisanych w urządzeniu pamięci masowej dostępne są poniższe funkcje.

### Filtruj według

Filtrowanie wyświetlanych treści według typu.

## 2 Sortuj według

Sortowanie listy treści wg opcji **Tytuł**, **Data** lub **Kanał**.

 Ta funkcja może nie być obsługiwana w zależności od typu urządzenia zewnętrznego.



## 3 Opcje

Usuwanie lub odtwarzanie wybranej treści z listy treści multimedialnych. Po wybraniu opcji **Odśwież** lista treści zostanie załadowana ponownie.

 Usunąć można tylko nagrane treści. Aby usunąć zawartość, zmień ustawienie opcji **Filtruj według** na **Nagrane**.

 Aplikacja asystenta **Nagrane** może nie być obsługiwana w zależności od regionu geograficznego.

## Odtwarzanie treści multimedialnych z komputera lub urządzenia mobilnego

1. Wybierz urządzenie zawierające treści multimedialne przy użyciu opcji  >  **Źródło**. Zostanie wyświetlona lista treści multimedialnych zapisanych w urządzeniu.
2. Wybierz treść multimedialną z listy.



Wybrana treść zostanie odtworzona.

 Treści mogą nie być odtwarzane w zależności od metody kodowania lub formatu pliku. Ponadto niektóre funkcje mogą być ograniczone.

 Treść z urządzeń podłączonych do telewizora za pośrednictwem sieci może nie być wyświetlana płynnie ze względu na zakłócenia komunikacji z siecią. Jeśli tak się dzieje, należy użyć urządzenia USB.

## Odtwarzanie treści multimedialnych z urządzenia USB

1. Podłącz urządzenie USB do gniazda USB.
2. Gdy na ekranie pojawi się okno podręczne z komunikatem, wybierz opcję **Przeł.**, aby łatwo przejść do treści multimedialnych zapisanych w urządzeniu.

 Jeśli urządzenie USB zawierające treści, które mają być odtworzone, jest już podłączone do telewizora, wybierz urządzenie USB na ekranie  >  **Źródło**.



3. Wybierz z listy pozycję treści, którą chcesz odtworzyć.

Wybrana treść zostanie odtworzona.

## Odtwarzanie dźwięku z urządzenia mobilnego przez głośniki telewizora przy użyciu funkcji Sound Mirroring



1. Wyszukaj i podłącz telewizor z listy urządzeń  (Bluetooth) wyświetlanej na urządzeniu mobilnym.
2. Wybierz treść multimedialną do odtwarzania na urządzeniu mobilnym.

Wybrane treści multimedialne są odtwarzane przez głośnik telewizora.

-  Niektóre modele przechodzą automatycznie w tryb **Ambient Mode**, **Sztuka** lub **Tryb pionowy**, a następnie odtwarzają wybrane treści multimedialne.
-  Jeśli telewizor i urządzenie soundbar są połączone bezprzewodowo, działanie tej funkcji może być ograniczone.





## Przyciski i funkcje dostępne podczas odtwarzania treści multimedialnych

Naciśnij przycisk Wybierz podczas odtwarzania pliku wideo, zdjęcia lub nagranej treści. Zostaną wyświetlone poniższe przyciski.

-  Wyświetlone przyciski i funkcje mogą nie być obsługiwane w zależności od modelu lub regionu geograficznego.
-  Dostępne przyciski i funkcje mogą się różnić w zależności od oglądanej lub odtwarzanej treści.

- **Pauza / Odtwórz**

Wstrzymanie lub wznowienie odtwarzania treści multimedialnych. Po wstrzymaniu odtwarzania pliku wideo można korzystać z poniższych funkcji. Gdy odtwarzanie treści wideo jest wstrzymane, telewizor nie odtwarza również dźwięku.

- **Powolne przewijanie w tył** lub **Powolne przewijanie do przodu**: Umożliwia odtwarzanie pliku wideo w zwolnionym tempie do tyłu lub do przodu przy użyciu opcji  lub . Dostępne są 3 prędkości odtwarzania. Aby zmienić prędkość odtwarzania, naciśnij opcję kilkakrotnie. Aby powrócić do normalnej szybkości, wybierz opcję  lub naciśnij przycisk .

- **Przejdź do tyłu / do przodu**

Naciśnij przycisk kierunkowy w górę, aby przesunąć fokus na pasek sterowania odtwarzaniem, a następnie wybierz przycisk kierunkowy w lewo lub prawo na pasku sterowania odtwarzaniem, aby przechodzić do tyłu lub do przodu o 10 sekund podczas odtwarzania pliku wideo.

- Przejdź do określonej sekcji odtwarzania, przesuń fokus w górę na pasek odtwarzania, a następnie wybierz jedną z pięciu miniatur.

 Ta funkcja może nie być obsługiwana w zależności od formatu pliku.



- Stop

Zatrzymanie odtwarzania treści.

- **Poprzedni / Dalej**

Wyświetlanie poprzedniego lub następnego pliku treści multimedialnej.

- **Przewijanie w tył / Przewij. do przodu**

Przewijanie treści multimedialnej do tyłu lub do przodu. Wielokrotne wybranie przycisku powoduje zwiększenie szybkości przewijania maksymalnie 3-krotnie. Aby powrócić do normalnej szybkości, wybierz opcję  lub naciśnij przycisk .

- **Tryb 360**

Wyświetlanie plików wideo i zdjęć w widoku 360 stopni.

 Ta funkcja może nie być obsługiwana w zależności od formatu pliku.

 Pliki wideo korzystające z kodeka mjpeg nie obsługują funkcji 360-stopniowego widoku.

 Gdy plik wideo lub plik zdjęcia nie obsługuje funkcji 360-stopniowego widoku, zastosowanie 360-stopniowego obrotu podczas wyświetlania może spowodować wrażenie zakłóceń na ekranie.

 Wyświetlanie filmów wideo może zostać przerwane, jeśli 360-stopniowy obrót zostanie zastosowany podczas odtwarzania z podwójną szybkością.

 Wyświetlanie filmów wideo obsługujących funkcję 360-stopniowego widoku może zostać przerwane, jeśli podczas odtwarzania 360-stopniowy obrót jest w tym samym czasie stosowany wraz z innymi funkcjami.



 Ta funkcja może nie być obsługiwana w niektórych rozdzielczościach.











 W zależności od modelu funkcja może nie być obsługiwana.

- **Automatyczny obrót 360**

Automatyczne dostosowanie kąta widzenia dla filmu poprzez analizę liczby zmian obrazu podczas odtwarzania pliku wideo, w który obsługuje funkcję 360-stopniowego widoku. Po włączeniu tej funkcji w krótkim czasie uruchamiany jest ruch obrotowy.

Po ustawieniu opcji **Automatyczny obrót 360** naciśnij przycisk Wybierz, aby zmienić następujące tryby:

-  Ogólne
-  Dynamiczny
-  Naturalny

-  Ta funkcja jest dostępna tylko wtedy, gdy wybrana jest funkcja **Tryb 360**.
-  Po uaktywnieniu funkcji **Automatyczny obrót 360** następuje automatyczne dostosowanie. Pozycja dostosowania może się różnić w zależności od obrazu.
-  Kąt widzenia dla filmu jest automatycznie korygowany w trybie Ogólne.
-  Ta funkcja może nie być obsługiwana w zależności od formatu pliku.
-  Pliki wideo korzystające z kodeka mjpeg nie obsługują funkcji 360-stopniowego widoku.
-  Gdy plik wideo nie obsługuje funkcji 360-stopniowego widoku, zastosowanie 360-stopniowego obrotu podczas wyświetlania może spowodować wrażenie zakłóceń na ekranie.
-  Wyświetlanie filmów wideo może zostać przerwane, jeśli 360-stopniowy obrót zostanie zastosowany podczas odtwarzania z podwójną szybkością.
-  Wyświetlanie filmów wideo obsługujących funkcję 360-stopniowego widoku może zostać przerwane, jeśli podczas odtwarzania 360-stopniowy obrót jest w tym samym czasie stosowany wraz z innymi funkcjami.
-  Ta funkcja może nie być obsługiwana w niektórych rozdzielczościach.
-  W zależności od modelu funkcja może nie być obsługiwana.

- **Powtórz**

Powtarzanie odtwarzania bieżącego pliku lub wszystkich plików multimedialnych w tym folderze.

- **Losowo**

Odtwarzanie plików muzycznych w kolejności losowej.



- **Wyłącz obraz**

Odtwarzanie jedynie plików muzycznych przy wyłączonym ekranie.

- **Dopasowany do ekranu**

Dopasowanie zdjęcia do ekranu.

- **Obróć w lewo / Obróć w prawo**

Obrót zdjęcia w lewo lub w prawo.

- **Powiększenie**

Powiększanie zdjęcia.







- **Podkład muzyczny**

Zatrzymywanie lub wznawianie odtwarzania podkładu muzycznego podczas wyświetlania zdjęć na ekranie telewizora.

 Ta funkcja jest dostępna po włączeniu opcji **Podkład muzyczny**.

- **Opcje**

 Dostępne opcje mogą się różnić w zależności od modelu i rodzaju treści.

Funkcja	Opis
<b>Prędkość pokazu slajdów</b>	Ustawianie szybkości pokazu slajdów.  Jeśli w urządzeniu USB jest zapisany tylko jeden plik obrazu, pokaz slajdów nie zostanie uruchomiony.
<b>Ef. pok. slajdów</b>	Zastosowanie efektu przenikania do pokazu slajdów.  Jeśli w urządzeniu USB jest zapisany tylko jeden plik obrazu, pokaz slajdów nie zostanie uruchomiony.
<b>Podkład muzyczny</b>	Odtwarzanie podkładu muzycznego ustawionego w oknie podręcznym podczas wyświetlania zdjęć na ekranie telewizora.  Pliki muzyczne muszą być zapisane na tym samym urządzeniu USB co pliki zdjęciowe.  Aby wstrzymać odtwarzanie podkładu muzycznego, wybierz opcję <b>Podkład muzyczny</b> w dolnej części ekranu odtwarzania.
<b>Napisy</b>	Można ustawić szczegółowe opcje napisów, takie jak język, synchronizacja, rozmiar i kolor.  Jeśli napisy nie są wyświetlane poprawnie, sprawdź ustawienie kodowania.
<b>Obróć</b>	Obracanie obrazu z filmu.
<b>Jęz. ścieżki dźwięk.</b>	Zmienia język dźwięku.  Ta funkcja jest dostępna tylko wtedy, gdy plik wideo obsługuje dźwięk wielościeżkowy.
<b>Informacja</b>	Wyświetlanie szczegółowych informacji o bieżącej treści multimedialnej.

## Korzystanie z funkcji Bixby

Telewizorem można sterować, mówiąc do mikrofonu pilota Pilot Samsung Smart.



- ✎ Funkcja asystenta Bixby jest dostępna tylko wówczas, gdy telewizor jest połączony z Internetem.
- ✎ Aby skorzystać z asystenta Bixby, należy zarejestrować się i zalogować do swojego konta Samsung. Niektóre funkcje mogą nie być obsługiwane, jeśli użytkownik nie jest zalogowany na swoim koncie Samsung.
- ✎ Asystent Bixby obsługuje tylko niektóre języki, a obsługiwane funkcje mogą się różnić w zależności od regionu geograficznego.
- ✎ Aplikacja asystenta Bixby może nie być obsługiwana w zależności od regionu geograficznego.

### Uruchamianie asystenta Bixby za pomocą głosu

Rozmowę z asystentem Bixby można rozpocząć natychmiast, mówiąc „Hi, Bixby”. Powiedz „Hi, Bixby”, a na dole ekranu telewizora pojawi się ikona aplikacji asystenta Bixby aktywna w trybie słuchania. Kontynuuj wypowiadanie poleceń.

- ✎ Odpowiednia odległość między użytkownikiem a pilotem Pilot Samsung Smart wynosi 1,5 m. Więcej informacji na temat korzystania z tej funkcji zawiera część „Problemy z funkcją rozpoznawania głosu”.
- ✎ Ta funkcja może nie być obsługiwana w zależności od modelu lub regionu geograficznego.

### Uruchamianie asystenta Bixby za pomocą przycisków na pilocie Pilot Samsung Smart

Można wydawać polecenia głosowe w usłudze Bixby za pomocą przycisków pilota Pilot Samsung Smart. Naciśnij przycisk  na pilocie Pilot Samsung Smart i, przytrzymując go, wypowiedz polecenie, a następnie zwolnij przycisk .

Aby wyświetlić przewodnik funkcji Bixby, naciśnij jednokrotnie przycisk .

- Po naciśnięciu przycisku  w dolnej części ekranu pojawi się przycisk **Explore Now**. Naciśnij przycisk Wybierz, aby przejść do ekranu **Explore Bixby**.

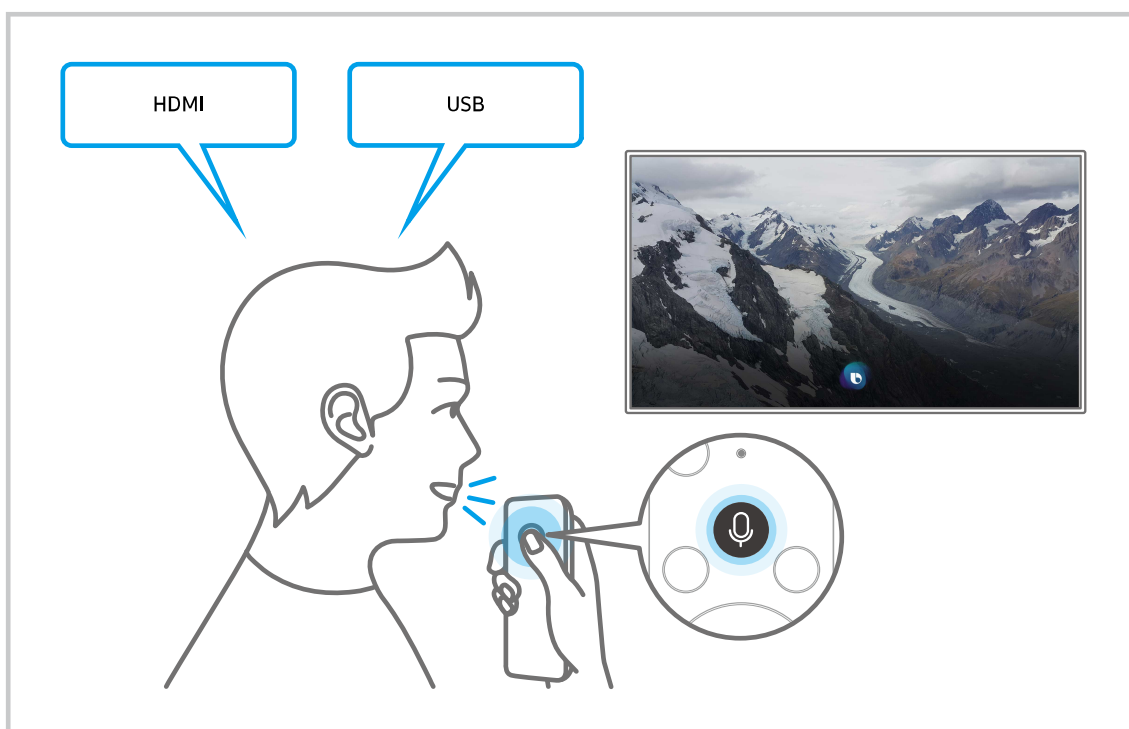

## Informacje na temat ekranu Explore Bixby

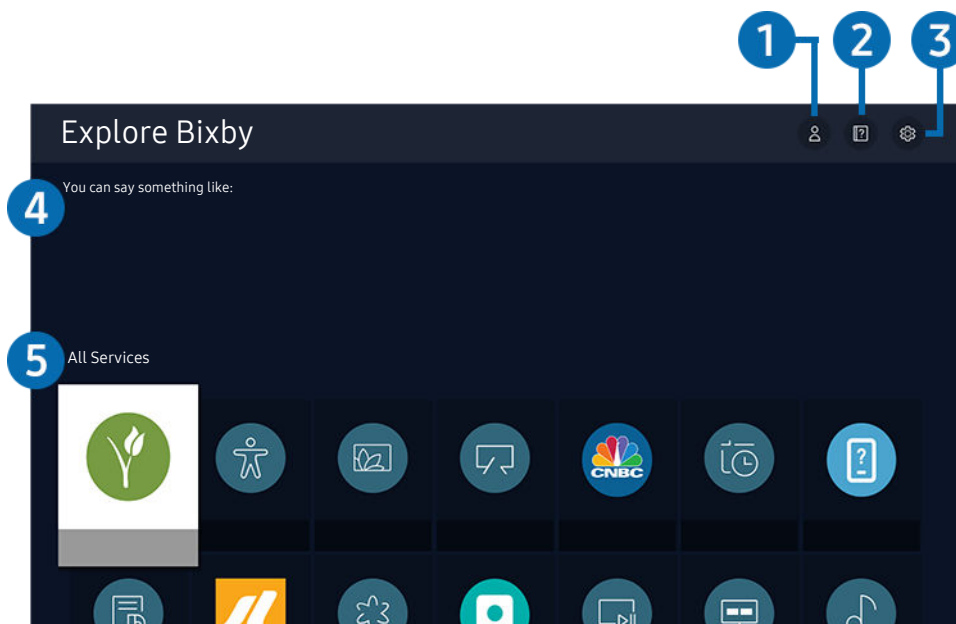



 Obraz na danym telewizorze może wyglądać inaczej niż na powyższej ilustracji w zależności od modelu i regionu geograficznego.

### 1 Mój profil

Przejdź do ekranu **Mój profil** aby utworzyć nowe konto lub zalogować się do swojego konta. Po zarejestrowaniu identyfikatora głosowego można zalogować się za pomocą głosu, gdy wyświetlana jest ikona wygenerowana przez usługę Bixby dla głosu użytkownika.

 Identyfikator głosowy można usunąć po wybraniu opcji  **Mój profil**. Po usunięciu identyfikatora głosowego jego ikona również znika.

 Jeśli wylogowano się z konta Samsung, wybierz  **Mój profil**, aby się zalogować.

### 2 Tutorials

Pojawi się wyskakujące okienko dotyczące korzystania z funkcji asystenta Bixby.

### 3 Settings

Można zmienić ustawienia korzystania z asystenta Bixby.

 Te funkcje mogą nie być obsługiwane w zależności od modelu lub obszaru geograficznego.

 Funkcje te można ustawić w następującym miejscu **Bixby Voice settings** (🏠 > ⚙️ **Ustawienia** > **Ogólne** > **Głos** > **Bixby Voice settings**).

- **Language**

Można zmienić język asystenta Bixby.

 Język telewizora i innych aplikacji nie zmienia się.

 Asystent Bixby obsługuje tylko niektóre języki.

- **Voice response**

Można zmienić i wyłączyć głos asystenta Bixby.

 W zależności od wybranego języka funkcja Bixby może nie być obsługiwana.

- **Voice Wake-up**

Tę funkcję można skonfigurować tak, aby asystent Bixby odpowiadał na głos użytkownika. Jeśli asystent Bixby nie reaguje na Twój głos, włącz funkcję **Voice Wake-up** i spróbuj ponownie. (🔊 > [Explore Now](#) > ⚙️ [Settings](#) > [Voice Wake-up](#))

 Odpowiednia odległość między użytkownikiem a pilotem Pilot Samsung Smart wynosi 1,5 m. Więcej informacji na temat korzystania z tej funkcji zawiera część „Problemy z funkcją rozpoznawania głosu”.

 Funkcja **Voice Wake-up** może nie być obsługiwana w zależności od modelu lub regionu geograficznego.

- **Sound feedback**

Odtwarzanie dźwięku, gdy Bixby zaczyna i kończy nasłuchiwanie.

 Ta funkcja może nie być obsługiwana w zależności od modelu lub regionu geograficznego.

- **Privacy**

Zezwalanie lub zabranianie funkcji Bixby korzystania z informacji osobistych podczas używania usług Bixby.

#### 4 Zalecane polecenia

Wyświetla zalecane polecenia sterujące w danej sytuacji telewizorem za pośrednictwem asystenta Bixby.

Aby nie wyświetlać zalecanych poleceń, ustaw funkcję **Wskazówka głosowa** na **Wyłączone**. (🏠 > ⚙️ [Ustawienia](#) > [Ogólne](#) > [Głos](#) > [Wskazówka głosowa](#))

#### 5 All Services

Można zapoznać się z poleceniami głosowymi służącymi do komunikacji z asystentem Bixby w różnych sytuacjach. Przy użyciu przycisków kierunkowych przejdź do żądanego polecenia, a następnie naciśnij przycisk Wybierz. Telewizorem można sterować przy użyciu poleceń głosowych.

### Przeczytaj przed użyciem funkcji Bixby

- Obsługiwane języki i funkcje interakcji głosowej mogą różnić się w zależności od regionu geograficznego.
- Jeśli język różni się od języka w danym kraju, niektóre funkcje mogą być niedostępne.
- Funkcja asystenta Bixby jest dostępna tylko wówczas, gdy telewizor jest połączony z Internetem.
- W przypadku błędu serwera Bixby może nie być żadnej reakcji, nawet jeśli telewizor jest połączony z Internetem.

- W przypadku aktualizacji asystenta Bixby istniejące specyfikacje tej funkcji mogą się zmienić.
- Funkcja asystenta Bixby jest dostępna tylko w telewizorach, które ją obsługują i do których został dodany pilot z mikrofonem.
- Symbole, w tym „-”, a także znaki specjalne nie są obsługiwane. W związku z tym, jeśli słowo lub zdanie zawiera wartości numeryczne lub symbole, funkcja może nie działać prawidłowo.
- Wyniki wyszukiwania mogą być niepełne.
- Niektóre aplikacje mogą być płatne. W związku z tym można napotkać informacje o umowie lub zgłoszeniu usługi.
- Aby zmienić bieżący kanał, wypowiadając nazwy kanałów jako polecenia głosowe, należy wykonać funkcję [Wybierz usługodawcę](#). Jeśli formularz [Wybierz usługodawcę](#) nie jest uzupełniony, można go wypełnić, używając [Resetuj](#) (🏠 > ⚙️ [Ustawienia](#) > [Ogólne](#) > [Resetuj](#)). [Spróbuj](#)
- ✍️ W niektórych regionach geograficznych ustawienia dostawcy usług w konfiguracji wstępnej mogą nie być obsługiwane.
- Warunkiem korzystania z funkcji głosowego wprowadzania tekstu oraz wyszukiwania jest wyrażenie zgody na postanowienia zezwalające innym podmiotom na zbieranie danych głosowych i korzystanie z nich.
- Aby skorzystać z funkcji asystenta Bixby, należy:
  - Wyrazić zgodę na regulamin serwisu Smart Hub.
  - Wyrazić zgodę na zbierania danych osobowych przez serwis Smart Hub i korzystanie z nich przez ten serwis.
  - Zgodzić się na zbieranie danych osobowych na potrzeby usługi opartej na interakcji głosowej i wykorzystywanie ich.

## Warunki dotyczące korzystania z funkcji asystenta Bixby

- Skuteczność interakcji głosowej różni się w zależności od głośności/tonu głosu, wymowy oraz warunków otoczenia (dźwięk z telewizora i hałas otoczenia).
- Optymalna głośność poleceń głosowych wynosi od 75 dB do 80 dB.

# Oglądanie telewizji

Podczas oglądania telewizji można korzystać z różnych udogodnień. Oprócz tego można edytować listę kanałów lub tworzyć listy ulubionych kanałów.

## Korzystanie z funkcji Przewodnik

Dostępne są zestawienia programu poszczególnych kanałów.

 > [TV na żywo](#) > [Przewodnik](#) Spróbuj

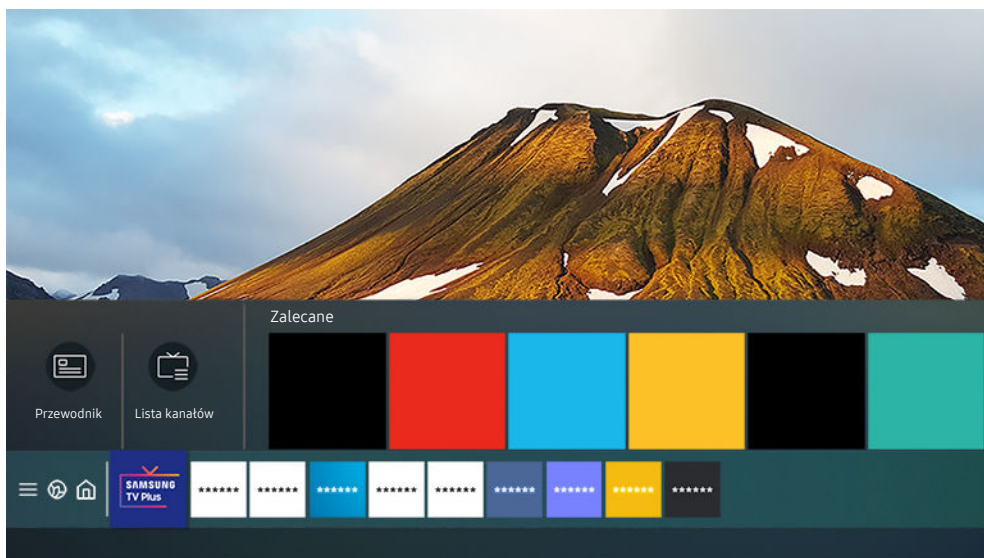



 Obraz na danym telewizorze może wyglądać inaczej niż na powyższej ilustracji w zależności od modelu i regionu geograficznego.

Na ekranie [Przewodnik](#) można zobaczyć dzienny harmonogram programów poszczególnych nadawców, przeczytać informacje o programach, wybrać program do oglądania oraz zaplanować oglądanie lub nagrywanie.

 Aby wyświetlić [Przewodnik](#) podczas oglądania telewizji, naciśnij przycisk  $\wedge/\vee$  (Kanał) na pilocie Pilot Samsung Smart lub przycisk GUIDE na standardowym pilocie.

 Aby na ekranie [Przewodnik](#) były wyświetlane informacje o kanałach analogowych i można było korzystać z funkcji kanałów analogowych, należy uzupełnić ustawienia dostawcy usług w konfiguracji wstępnej.

 Przed wyświetleniem ekranu [Przewodnik](#) należy ustawić zegar telewizora ( >  [Ustawienia](#) > [Ogólne](#) > [Menedżer systemu](#) > [Czas](#) > [Zegar](#)).

 W niektórych regionach geograficznych ustawienia dostawcy usług w konfiguracji wstępnej mogą nie być obsługiwane.

Przenieś fokus do programu, który chcesz sprawdzić na ekranie [Przewodnik](#), a następnie naciśnij i przytrzymaj przycisk Wybierz. Można korzystać z następujących funkcji:

- **Nagrywaj**

Umożliwia nagranie bieżącego programu.

 Ta funkcja może nie być obsługiwana w zależności od modelu lub regionu geograficznego.

- **Stop**

Pozwala zatrzymać aktualnie uruchomione nagrywanie.

 Ta funkcja może nie być obsługiwana w zależności od modelu lub regionu geograficznego.

- **Edytuj czas nagrywania**

Pozwala zmienić godziny rozpoczęcia i zakończenia nagrywania przyszłych programów.

 Ta funkcja może nie być obsługiwana w zależności od modelu lub regionu geograficznego.

- **Programowanie wyświetlania**

Pozwala zaplanować wyświetlanie przyszłego programu.

- **Programowanie nagrywania**

Pozwala zaplanować nagrywanie przyszłego programu.

 Ta funkcja może nie być obsługiwana w zależności od modelu lub regionu geograficznego.



- **Anuluj zaprogramowane wyświetlanie / Anuluj zaprogramowane nagrywanie**

Pozwala anulować zaplanowane sesje wyświetlania lub nagrywania.

 Ta funkcja może nie być obsługiwana w zależności od modelu lub regionu geograficznego.

- **Wyświetl szczegóły**

Pozwala wyświetlić szczegółowe informacje o wybranym programie. Informacje mogą się różnić lub mogą nie być dostarczane w zależności od mocy sygnału.

Przechodzenie do ekranu [Filtr kanałów](#) lub [Rodz. anteny](#), [Menedżer harmonogr.](#): Naciśnij przycisk  lub . (Jeśli na pilocie jest przycisk , naciśnij go dwukrotnie).

- [Filtr kanałów](#)

Wyświetlane kanały i programy sklasyfikowane wg typów zdefiniowanych za pomocą funkcji [Lista kanałów](#).

- [Rodz. anteny](#)

Można zmienić sygnały emisji odbierane przez telewizor.

 Ta funkcja może nie być obsługiwana w zależności od odbieranego sygnału.

- [Menedżer harmonogr.](#)







Pozwala wyświetlić ekran [Menedżer harmonogr.](#) lub [Nagrywanie i Menedżer harmonogramu](#).

 Ta funkcja może nie być obsługiwana na ekranie [Przewodnik](#) w zależności od modelu lub regionu geograficznego.



## Nagrywanie programów



Bieżący program lub przyszłe programy można nagrywać przy użyciu urządzenia USB zamiast nagrywarki wideo.

-  Ta funkcja może nie być obsługiwana w zależności od modelu lub regionu geograficznego.
-  Przed skorzystaniem z funkcji nagrywania należy zapoznać się z wszystkimi środkami ostrożności. Więcej informacji zawiera część „Zanim skorzystasz z funkcji Nagrywanie i Timeshift”.
-  Nagrywać można jedynie programy odbierane przez antenę.
-  Obok kanałów i programów, których nagrywanie zostało zaplanowane, jest wyświetlana ikona .
-  Przejście do funkcji  > **TV na żywo**, gdy nie jest podłączone żadne urządzenie USB, powoduje wyświetlenie ekranu **Menedżer harmonogr.** zamiast ekranu **Nagrania**.

### Korzystanie z opcji nagrywania natychmiastowego i planowanego za pośrednictwem ekranu Przewodnik

- **Błyskawiczne nagrywanie**  
Wybierz emitowany program przy użyciu funkcji **Przewodnik**, naciśnij i przytrzymaj przycisk Wybierz, a następnie wybierz opcję **Nagrywaj** z menu podręcznego, aby natychmiast rozpocząć nagrywanie.
- **Programowanie nagrywania**  
Wybierz program znajdujący się w harmonogramie emisji, naciśnij przycisk Wybierz, a następnie wybierz funkcję **Programowanie nagrywania**, aby zaplanować nagrywanie przyszłego programu.

### Korzystanie z opcji nagrywania natychmiastowego i planowanego podczas oglądania programu

- **Błyskawiczne nagrywanie**  
Jeśli podczas oglądania emitowanego programu zostanie wybrana opcja **Nagrywaj** po dwukrotnym naciśnięciu przycisku  lub po naciśnięciu przycisku , rozpocznie się nagrywanie.
- **Programowanie nagrywania**  
Podczas oglądania programu naciśnij przycisk Wybierz, aby wyświetlić okno informacji o programie. Za pomocą przycisków kierunkowych w lewo lub w prawo wybierz przyszły program. Naciśnij przycisk Wybierz, a następnie wybierz funkcję **Programowanie nagrywania**, aby zaplanować nagrywanie przyszłego programu.

## Planowanie nagrania wideo przez wprowadzenie daty i godziny

 > [TV na żywo](#) > [Nagrania](#) > [Harmonogramy](#) > [Dodaj nagrywanie](#)

Aby zaplanować nagrywanie, dla nadawanego programu, który ma być nagrany, wybierz ustawienia dla opcji [Antena](#), [Kanał](#), [Powtórz](#), [Data](#), [Czas rozpoczęcia](#), oraz [Godz. zakończ.](#), a następnie wybierz opcję [Zapisz](#).

 Aby sprawdzić bieżącą godzinę, wybierz  >  [Ustawienia](#) > [Ogólne](#) > [Menedżer systemu](#) > [Czas](#) > [Zegar](#).

 Poszczególne pozycje menu mogą nie być wyświetlane w zależności od regionu geograficznego.

## Zarządzanie listą nagrywania programowanego

 > [TV na żywo](#) > [Nagrania](#) > [Harmonogramy](#)

Zaplanowane nagrania można zmodyfikować lub anulować.

 Poszczególne pozycje menu mogą nie być wyświetlane w zależności od modelu lub regionu geograficznego.

 Przy użyciu funkcji [Programowanie nagrywania](#) oraz [Programowanie wyświetlania](#) można zaplanować jednoczesne nagrywanie lub wyświetlanie do 30 pozycji.

- [Edytuj](#)

Istnieje możliwość ustawienia godzin rozpoczęcia i zakończenia zaplanowanego nagrywania. Można ustawić czas rozpoczęcia do 10 minut przed rozpoczęciem programu i czas zakończenia do 10 minut po zakończeniu programu.

- [Usuń](#)

Można usunąć zaplanowane nagrywanie.

- [Wyświetl szczegóły](#)

Można wyświetlić szczegółowe informacje o zaplanowanym nagrywaniu.

## Oglądanie nagranych programów

 > [TV na żywo](#) > [Nagrania](#) > [Nagrania](#)

Wybierz z listy plik zawierający nagranie. Plik zostanie odtworzony.

Przenieś fokus na zarejestrowany plik, a następnie wyświetl opcje [Odtwórz](#), [Usuń](#) lub [Wyświetl szczegóły](#) w prawym menu.

 Wyświetlane przyciski zależą od rodzaju odtwarzanego pliku. Więcej informacji dotyczących przycisków sterujących zawiera część „[Przyciski i funkcje dostępne podczas nagrywania programu lub korzystania z funkcji Timeshift](#)”.

 Poszczególne pozycje menu mogą nie być wyświetlane w zależności od modelu lub regionu geograficznego.

## Ustawianie harmonogramu rozpoczęcia nagrywania

 > [TV na żywo](#) > [Nagrania](#) > [Ustawienia](#)

- [Rozpocznij nagrywanie wcześniej](#)

Pozwala ustawić czas rozpoczęcia nagrywania wcześniejszy niż godzina rozpoczęcia programu podana w przewodniku po programach.

- [Kontynuuj nagrywanie po](#)

Pozwala ustawić czas zakończenia nagrywania późniejszy niż godzina zakończenia programu podana w przewodniku po programach.

- [Informacja o symbolu](#)



Wyświetla informacje dotyczące symboli oraz opisy ikon w menedżerze harmonogramu.

 Poszczególne pozycje menu mogą nie być wyświetlane w zależności od modelu lub regionu geograficznego.

## Konfigurowanie funkcji Programowanie wyświetlania

Konfigurowanie telewizora do wyświetlania określonego kanału lub programu o określonej godzinie, konkretnego dnia.

 Obok programów, których oglądanie zostało zaplanowane, jest wyświetlana ikona .

 Aby skonfigurować planowanie oglądania, należy najpierw ustawić zegar telewizora ( >  [Ustawienia](#) > [Ogólne](#) > [Menedżer systemu](#) > [Czas](#) > [Zegar](#)).

## Korzystanie z opcji planowania oglądania na ekranie przewodnika

Na ekranie [Przewodnik](#) wybierz program, który chcesz oglądać, naciśnij i przytrzymaj przycisk Wybierz, a następnie wybierz funkcję [Programowanie wyświetlania](#) w menu podręcznym.

## Korzystanie z opcji wyświetlania harmonogramu podczas oglądania programu

Podczas oglądania telewizji naciśnij przycisk Wybierz. Zostanie wyświetlone okno informacji o programie. Za pomocą przycisków kierunkowych w lewo lub w prawo wybierz program, który będzie emitowany. Naciśnij przycisk Wybierz, a następnie wybierz funkcję [Programowanie wyświetlania](#), aby zaplanować oglądanie tego programu.

## Planowanie oglądania programów o wyznaczonej godzinie w wyznaczony dzień za pomocą funkcji programowania wyświetlania

 > [TV na żywo](#) > [Menedżer harmonogr.](#) > [Dodaj wyświetlanie](#)

 > [TV na żywo](#) > [Nagrania](#) > [Harmonogramy](#) > [Dodaj wyświetlanie](#)

Aby zaplanować wyświetlanie dla nadawanego programu, wybierz ustawienia dla opcji [Antena](#), [Kanał](#), [Powtórz](#), [Data](#), i [Czas rozpoczęcia](#)., a następnie wybierz opcję [Zapisz](#).

 Aby sprawdzić bieżącą godzinę, wybierz  >  [Ustawienia](#) > [Ogólne](#) > [Menedżer systemu](#) > [Czas](#) > [Zegar](#).

 Ta funkcja może nie być obsługiwana w zależności od regionu geograficznego.

## Ustawianie czasu zaplanowanego oglądania

 > [TV na żywo](#) > [Menedżer harmonogr.](#)

 > [TV na żywo](#) > [Nagrania](#) > [Harmonogramy](#)

Zaplanowanego wyświetlania można zmodyfikować lub anulować.

 Łącznie można skonfigurować do 30 pozycji dla funkcji [Programowanie wyświetlania](#) oraz [Programowanie nagrywania](#).

 Poszczególne pozycje menu mogą nie być wyświetlane w zależności od modelu lub regionu geograficznego.

- [Edytuj](#)

Istnieje możliwość ustawienia godziny rozpoczęcia zaplanowanego oglądania. W przypadku wybrania programu z ekranu [PrzewodnikCzas rozpoczęcia](#). można ustawić do 10 minut przed rozpoczęciem programu.

- [Usuń](#)

Można usunąć zaplanowane wyświetlanie.



- [Wyświetl szczegóły](#)







Można wyświetlić szczegółowe informacje o zaplanowanym wyświetlaniu.

## Korzystanie z funkcji Timeshift

Program telewizyjny nadawany na żywo można odtwarzać, wstrzymać lub przewijać do tyłu.



Przy użyciu funkcji **Timeshift** można wstrzymać i przewijać do tyłu program telewizyjny nadawany na żywo. Uruchomienie tej funkcji powoduje wyłączenie funkcji **Nadawanie**. [Spróbuj](#)

Aby aktywować funkcję **Timeshift** podczas oglądania telewizji, naciśnij dwukrotnie przycisk  lub naciśnij przycisk  i przycisk Wybierz, a następnie wybierz opcję **Timeshift** lub naciśnij przycisk .

-  Ta funkcja może nie być obsługiwana w zależności od modelu lub regionu geograficznego.
-  Jeśli uruchomiona jest funkcja Timeshift, po wybraniu  >  **Ustawienia** > **Nadawanie** część innych funkcji nie jest dostępna.
-  Aby można było korzystać z funkcji Timeshift, należy podłączyć do telewizora urządzenie USB, na którym będzie nagrywany program.
-  Przed skorzystaniem z funkcji Timeshift należy zapoznać się z wszystkimi środkami ostrożności. Aby uzyskać więcej informacji, przejdź do części „Zanim skorzystasz z funkcji Nagrywanie i Timeshift”.

## Przyciski i funkcje dostępne podczas nagrywania programu lub korzystania z funkcji Timeshift



Zapoznaj się z dostępnymi przyciskami i funkcjami używanymi podczas nagrywania programu lub korzystania z funkcji Timeshift.

-  Ta funkcja może nie być obsługiwana w zależności od modelu lub regionu geograficznego.
-  Dostępne przyciski i funkcje mogą się różnić w zależności od funkcji.

Po naciśnięciu przycisku kierunkowego w dół pojawi się pasek sterowania i będą dostępne następujące opcje:

- **Pauza / Odtwórz**

Po wstrzymaniu odtwarzania pliku wideo można korzystać z poniższych funkcji. Gdy odtwarzanie treści wideo jest wstrzymane, telewizor nie odtwarza również dźwięku.

- **Powolne przewijanie w tył** lub **Powolne przewijanie do przodu**: Umożliwia odtwarzanie pliku wideo w zwolnionym tempie (1/8, 1/4, 1/2) do tyłu lub do przodu za pomocą opcji  lub . Aby w trybie zwolnionym przewijać do tyłu lub do przodu 3 razy szybciej, wybierz opcję kilkakrotnie. Aby powrócić do normalnej szybkości, wybierz opcję .

-  Uaktywnienie funkcji **Powolne przewijanie w tył** umożliwia zobaczenie różnicy między bieżącym czasem nagrywania a bieżącym czasem przewijania w tył.

- **Przejdźcie do tyłu / do przodu**

Naciśnij przycisk kierunkowy w górę, aby przesunąć fokus na pasek sterowania odtwarzaniem, a następnie wybierz przycisk kierunkowy w lewo lub prawo na pasku sterowania odtwarzaniem, aby przechodzić do tyłu lub do przodu o 10 sekund podczas odtwarzania pliku wideo.

 Uaktywnienie funkcji przejścia do tyłu umożliwia zobaczenie różnicy między bieżącym czasem nagrywania a bieżącym czasem przewijania w tył.

- **Przewijanie w tył / Przewij. do przodu**

 Ta funkcja nie jest dostępna podczas oglądania aktualnie nadawanego programu.

- **Zatrzymaj nagrywanie / Zatrzymaj funkcję Timeshift.**

Kończ nagrywanie lub działanie funkcji Timeshift.

- **Nagrywaj**

Funkcję Timeshift można przełączyć na funkcję nagrywania. Po przełączeniu na funkcję nagrywania można dołączyć zawartość nagrań przez funkcję Timeshift do nowego nagrania.

 Ta funkcja jest dostępna tylko wtedy, gdy uruchomiona jest funkcja Timeshift.

- **Edytuj czas nagrywania**

Pozwala ustawić czas nagrywania programu.

 Ta funkcja jest dostępna tylko wtedy, gdy program jest nagrywany.

- **Idź do programu na żywo**

Wybór tej opcji, gdy funkcja Timeshift odtwarza minione sceny, powoduje powrót do bieżącej sceny programu.

- **Informacje**

Wyświetla okno informacji o nagrywanym programie lub funkcji Timeshift.



## Korzystanie z funkcji Lista kanałów

Funkcja umożliwia zmianę kanału lub sprawdzenie programów na innych kanałach cyfrowych.

 > [TV na żywo](#) > [Lista kanałów](#)

Funkcja [Lista kanałów](#) umożliwia zmianę kanałów oraz sprawdzenie programów na innych kanałach cyfrowych podczas oglądania telewizji. Na pilocie standardowym naciśnij przycisk CH LIST.

Ekran [Lista kanałów](#) zawiera następujące ikony:

- : Ulubiony kanał.
- : Zablokowany kanał.
- : Kanał wymagający karty CI.

Po naciśnięciu przycisku kierunkowego w lewo na ekranie [Lista kanałów](#) można korzystać z następujących funkcji:

- [Naziemne, Kablowe](#) lub [Satelitarne](#)

Wybór opcji [Naziemne, Kablowe](#) lub [Satelitarne](#).

 Ta funkcja może nie być obsługiwana w zależności od odbieranego sygnału.

 Ta funkcja może nie być obsługiwana w zależności od modelu lub regionu geograficznego.

- [Wszystkie](#)

Wyświetlanie kanałów, które zostały automatycznie wyszukane.

 Wyświetlane są kanały odbierane w aktualnie wybranym trybie [Naziemne, Kablowe](#) lub [Satelitarne](#).

- [Samsung TV Plus](#)

Gdy telewizor jest połączony z Internetem, można oglądać popularne emisje lub najciekawsze programy z poszczególnych dziedzin w dowolnej chwili na kanale wirtualnym. Podobnie jak w przypadku zwykłych kanałów, telewizor wyświetla dzienny harmonogram programów [Samsung TV Plus](#).

 Ta funkcja może nie być obsługiwana w zależności od modelu lub regionu geograficznego.

- [Ulubione](#)

Wyświetla opcje od [Ulubione 1](#) do [Ulubione 5](#).

 Wyświetla tylko listę ulubionych, która zawiera ulubiony kanał.

- [Typ kanału](#)

Sortowanie listy, aby zawierała kanały wybranego typu. Funkcja [Typ kanału](#) może być używana tylko wtedy, gdy kanały zawierają informację o typie.

 Ta funkcja może nie być obsługiwana w zależności od odbieranego sygnału.

- [Sortuj](#)

Sortowanie listy według zawartości pola [Numer](#) lub [Nazwa](#).



 Ta opcja jest dostępna tylko dla kanałów cyfrowych i nie zawsze jest dostępna.

# Edytowanie kanałów

Kanały zapisane w telewizorze można edytować.

 > [TV na żywo](#) > [Lista kanałów](#) > [Edytuj kanały](#)

Ikony na ekranie [Edytuj kanały](#) mają następujące znaczenie:

- : Ulubiony kanał.
- : Zablokowany kanał.
- : Kanał wymagający karty CI.



Na ekranie [Edytuj kanały](#) można wybierać kanały i korzystać z następujących funkcji:

- [Usuń](#)

Po wybraniu kanału docelowego do usunięcia na ekranie [Edytuj kanały](#) wybierz opcję [Usuń](#). Usunięte kanały nie będą wyświetlane na ekranie [Lista kanałów](#).

- [Zablokuj / Odblokuj](#)

Po wybraniu docelowego kanału na ekranie [Edytuj kanały](#), wybierz opcję [Zablokuj](#) lub [Odblokuj](#). Wtedy kanał zostanie zablokowany lub odblokowany. Jeśli kanał jest zablokowany, nie można go oglądać.

 Aby skorzystać z tej funkcji lub ustawić hasło, wybierz dla opcji  >  [Ustawienia](#) > [Nadawanie](#) > [Zastosuj blokadę kanału](#) wartość [Włączone](#).

 Więcej informacji dotyczących ustawiania hasła zawiera część „[Ustawianie hasła](#)”.

- [Zmień nazwę kanału](#)

Po wybraniu kanału na ekranie [Edytuj kanały](#) wybierz opcję [Zmień nazwę kanału](#), aby zmienić nazwę kanału.

 Można zmienić nazwę tylko jednego kanału naraz.

 Ta funkcja jest dostępna tylko podczas transmisji analogowych.

- [Zmień numer](#)

Po wybraniu kanału na ekranie [Edytuj kanały](#), wybierz opcję [Zmień numer](#), aby zmienić numer kanału.

 Ta funkcja może nie być obsługiwana w zależności od modelu lub regionu geograficznego.

 Po zmianie numeru kanału informacje o kanale nie są aktualizowane automatycznie.

- [Przywróć Samsung TV Plus](#)

Pozwala przywrócić usunięte kanały [Samsung TV Plus](#).

 Ta funkcja może nie być obsługiwana w zależności od modelu lub regionu geograficznego.

- [Zapisz i wyjdź](#)

Zapisuje i zamyka ekran [Edytuj kanały](#).



## Korzystanie z osobistej listy ulubionych

Oznaczanie często oglądanych kanałów jako ulubionych.

Ulubione kanały wyświetlane na ekranie [Edytuj kanały](#) i [Lista kanałów](#) są oznaczone symbolem ♥. Można utworzyć do pięciu list ulubionych kanałów, co pozwala wszystkim członkom rodziny utworzyć własną listę ulubionych kanałów.

### Tworzenie listy ulubionych

 > [TV na żywo](#) > [Lista kanałów](#) > [Edytuj kanały](#)

1. Naciśnij przycisk kierunkowy w lewo na pilocie, aby wybrać żadaną listę [Ulubione](#).
2. Naciśnij przycisk kierunkowy w prawo, aby wybrać opcję [Dodaj kanały](#).
3. Wybierz żądany kanał z listy na ekranie.
4. Naciśnij przycisk [Dodaj kanały](#), aby dodać wybrany kanał do listy [Ulubione](#).

Po wybraniu opcji [Ulubione 1 – Ulubione 5](#) na ekranie [Edytuj kanały](#) dostępne są następujące funkcje:

- [Dodaj kanały](#)  
Na liście kanałów wybierz jeden lub więcej z nich do dodania do listy ulubionych, a następnie wybierz opcję [Dodaj kanały](#).
- [Usuń](#)  
Usuwa jeden lub więcej kanałów z listy ulubionych.
- [Zmiana kolejn.](#)  
Pozwala zmienić kolejność jednego lub więcej kanałów na liście ulubionych.
- [Zmień nazwę ulubion.](#)  
Zmienia nazwę listy ulubionych.
- [Zapisz i wyjdź](#)  
Zapisuje i zamyka ekran [Edytuj kanały](#).

## Funkcje ułatwiające oglądanie telewizji

Umożliwia korzystanie z funkcji dostępnych podczas oglądania telewizji.

### Zmiana emitowanego sygnału



 > [TV na żywo](#) > [Lista kanałów](#)

Naciśnij przycisk kierunkowy na pilocie, przenieś fokus na opcję [Naziemne](#), [Kablowe](#), [Satelitarne](#) lub Usługodawca, a następnie naciśnij przycisk Wybierz.

 Nie musisz korzystać z tej funkcji, jeśli telewizor jest podłączony do dekodera telewizji kablowej lub satelitarnej.

 Wyświetlana lista kanałów może się różnić w zależności od dostępnych sygnałów telewizyjnych.

### Wyszukiwanie dostępnych kanałów

 >  [Ustawienia](#) > [Nadawanie](#) > [\(Ustawienia automatycznego strojenia\)](#) > [Automatyczne strojenie](#)



 Ta funkcja może nie być obsługiwana w zależności od modelu lub regionu geograficznego.

 Nie jest to wymagane, gdy telewizor jest podłączony do dekodera telewizji kablowej lub satelitarnej.

 System DVB-T2 może nie być obsługiwany w zależności od regionu geograficznego.

 Ekran [Ustawienia automatycznego strojenia](#) może nie być wyświetlany w zależności od modelu lub regionu geograficznego.

### Wybieranie opcji wyszukiwania sieci kablowej



 >  [Ustawienia](#) > [Nadawanie](#) > [\(Ustawienia automatycznego strojenia\)](#) > [Opcje wyszukiwania kablowego](#)

Umożliwia ustawienie dodatkowych opcji, takich jak częstotliwość i szybkość transmisji symboli podczas wyszukiwania w sieciach kablowych.



 Ta funkcja może nie być obsługiwana w zależności od modelu lub regionu geograficznego.

 Ekran [Ustawienia automatycznego strojenia](#) może nie być wyświetlany w zależności od modelu lub regionu geograficznego.

## Wyszukiwanie dostępnych kanałów w trybie gotowości

 >  **Ustawienia** > **Nadawanie** > **(Ustawienia automatycznego strojenia)** > **Automatyczne strojenie w trybie gotowości**



Kanały są wyszukiwane automatycznie, gdy telewizor znajduje się w trybie gotowości.

-  Ta funkcja może nie być obsługiwana w zależności od modelu lub regionu geograficznego.
-  Ekran **Ustawienia automatycznego strojenia** może nie być wyświetlany w zależności od modelu lub regionu geograficznego.

## Ustawianie godziny budzenia



 >  **Ustawienia** > **Nadawanie** > **(Ustawienia automatycznego strojenia)** > **Budzik**

Programowanie włączenia telewizora wg czasomierza i automatyczne skanowanie kanałów.

-  Ta funkcja może nie być obsługiwana w zależności od modelu lub regionu geograficznego.
-  Ekran **Ustawienia automatycznego strojenia** może nie być wyświetlany w zależności od modelu lub regionu geograficznego.

## Sprawdzanie informacji o sygnale cyfrowym i o jego sile

 >  **Ustawienia** > **Pomoc techn.** > **Konserwacja urządzenia** > **Diagnostyka** > **Informacja o sygnale** 

-  Jeśli do telewizora podłączona jest oddzielna antena, korzystając z informacji o sile sygnału, można ją wyregulować tak, aby uzyskać optymalny sygnał i poprawić jakość odbioru kanałów HD.
-  Funkcja **Informacja o sygnale** jest dostępna tylko dla kanałów cyfrowych.
-  Ta funkcja może nie być obsługiwana w zależności od modelu lub regionu geograficznego.

## Ograniczanie dostępu do oglądania określonych kanałów

 >  **Ustawienia** > **Nadawanie** > **Zastosuj blokadę kanału** 

Wybierając menu, można włączyć lub wyłączyć funkcję **Zastosuj blokadę kanału**.

Zablokuj określone kanały, aby uniemożliwić dzieciom oglądanie treści dla dorosłych.

-  Funkcja ta jest dostępna po wprowadzeniu kodu PIN.

## Korzystanie z funkcji Zasn. kan. dla dorosłych

 >  [Ustawienia](#) > [Nadawanie](#) > [Zasn. kan. dla dorosłych](#)

Włączanie lub wyłączenie wszystkich usług dla dorosłych. Po wyłączeniu usługi dla dorosłych nie będą dostępne.

 Ta funkcja może nie być obsługiwana w zależności od modelu lub regionu geograficznego.

## Wybieranie opcji dźwięku emisji

 >  [Ustawienia](#) > [Nadawanie](#) > [Dźwięk podwójny](#) [Spróbuj](#)

W przypadku emisji stereofonicznych lub dwujęzycznych można wybrać opcje dźwięku. Aby uzyskać więcej informacji, przejdź do części „[Obsługiwane opcje dźwięku emisji](#)”.



 Ta funkcja może nie być obsługiwana w zależności od modelu lub regionu geograficznego.

## Korzystanie z funkcji Blokada klasyfikacji programu

 >  [Ustawienia](#) > [Nadawanie](#) > [Blokada klasyfikacji programu](#) [Spróbuj](#)

 Ta funkcja może nie być obsługiwana w zależności od modelu lub regionu geograficznego.

Ta funkcja jest przydatna do kontrolowania programów oglądanych przez dzieci na podstawie klasyfikacji programów. Jednakże funkcja [Blokada klasyfikacji programu](#) nie blokuje programów pochodzących ze źródeł zewnętrznych takich jak odtwarzacze Blu-ray i DVD oraz pliki USB.

Za każdym razem, gdy użyjesz funkcji [Blokada klasyfikacji programu](#), należy wprowadzić kod PIN zabezpieczeń. Ten sam kod PIN należy także wprowadzić, aby oglądać zablokowany program. Domyślny kod PIN to „0000” (we Francji i Włoszech: „1111”). Aby zmienić kod PIN, przejdź do opcji  >  [Ustawienia](#) > [Ogólne](#) > [Menedżer systemu](#) > [Zmień kod PIN](#).

 Więcej informacji dotyczących ustawiania hasła zawiera część „[Ustawianie hasła](#)”.

 Funkcja [Nadawanie](#) jest niedostępna w trybach HDMI i Component.

 Funkcja [Blokada klasyfikacji programu](#) może nie być obsługiwana w zależności od sygnału wejściowego.

## Wyświetlanie menu interfejsu Common Interface

 >  **Ustawienia** > **Nadawanie** > **Wspólny interfejs CI**

Wyświetlanie informacji dotyczących interfejsów Common Interface.

 Ta funkcja może nie być obsługiwana w zależności od modelu lub regionu geograficznego.

- **Menu CI**

Wyświetlanie informacji i ustawień CICAM.

- **Informacje o module CAM**

Wyświetlanie informacji dotyczących producenta modułu CICAM i oraz systemu dostępu warunkowego CAS (Conditional Access System).

- **Menedżer PIN CICAM**

Zarządzanie kodem PIN modułu dostępowego wspólnego interfejsu CI (CICAM). Zapisz kod PIN lub zmień zapisany kod PIN, a następnie ustaw inne opcje kodu PIN.

 Ta funkcja może nie być obsługiwana w zależności od modelu lub regionu geograficznego.

- **Tryb dekodowania**

- **Transkodowanie CAM Video**

Konfiguracja automatycznego transkodowania dla kodeka wideo modułu CAM. Jeśli nie ma być używany, można go wyłączyć.

 Wymagane jest używanie modułu CAM, który obsługuje funkcję transkodowania kodeka wideo.

## Konfiguracja zaawansowanych ustawień transmisji

 >  [Ustawienia](#) > [Nadawanie](#) > [Ustawienia eksperckie](#) 



### Ręczne dostrajanie sygnałów telewizyjnych

 >  [Ustawienia](#) > [Nadawanie](#) > [Ustawienia eksperckie](#) > [Ręczne strojenie](#) 

Ręczne wyszukiwanie wszystkich kanałów i zapisanie ich w telewizorze.



 Ta funkcja może nie być obsługiwana w zależności od modelu lub regionu geograficznego.

### Dostrajanie kanałów cyfrowych

 >  [Ustawienia](#) > [Nadawanie](#) > [Ustawienia eksperckie](#) > [Ręczne strojenie](#) > [Dostrajanie kanałów cyfrowych](#)

Wybierz opcję **Nowy**, skonfiguruj opcje **Kanał**, **Częstotliwość** oraz **Szerokość pasma**, a następnie wybierz opcję **Wyszukaj**, aby automatycznie wyszukać kanały cyfrowe i zapisać ich listę w telewizorze.

### Dostrajanie kanałów analogowych

 >  [Ustawienia](#) > [Nadawanie](#) > [Ustawienia eksperckie](#) > [Ręczne strojenie](#) > [Dostrajanie kanałów analogowych](#)

Wybierz opcję **Nowy** i skonfiguruj opcje **Program**, **System kolorów**, **System dźwięku**, **Kanał** i **Wyszukaj**, aby wyszukać kanały analogowe. Następnie wybierz opcję **Zapisz**, aby zapisać znalezione kanały w telewizorze.

 Ta funkcja jest dostępna tylko podczas transmisji analogowych.

### Precyzyjne dostrajanie odbioru kanałów analogowych

 >  [Ustawienia](#) > [Nadawanie](#) > [Ustawienia eksperckie](#) > [Dostrój](#) 

 Ta funkcja jest dostępna tylko podczas transmisji analogowych.

### Transfer listy kanałów

 >  [Ustawienia](#) > [Nadawanie](#) > [Ustawienia eksperckie](#) > [Transfer listy kanał.](#)

Listę kanałów można importować lub eksportować do urządzenia USB. Funkcja ta jest dostępna po wprowadzeniu kodu PIN.

- **Importuj z urządzenia USB:** importowanie listy kanałów z urządzenia USB.
- **Eksportuj na urządzenie USB:** eksportowanie listy kanałów zapisanych w telewizorze do urządzenia USB.

 Ta funkcja jest dostępna po podłączeniu urządzenia USB.

 Ta funkcja może nie być obsługiwana w zależności od modelu lub regionu geograficznego.

## Włączanie/wyłączanie edycji numerów kanałów

 >  [Ustawienia](#) > [Nadawanie](#) > [Ustawienia eksperckie](#) > [Edytuj numery kanałów](#)

Za pomocą tej funkcji można zmienić numer kanału. Po zmianie numeru kanału informacje o kanale nie są aktualizowane automatycznie.

 Ta funkcja może nie być obsługiwana w zależności od modelu lub regionu geograficznego.

## Usuwanie profilu operatora CAM

 >  [Ustawienia](#) > [Nadawanie](#) > [Ustawienia eksperckie](#) > [Usuń profil operatora CAM](#)

 Ta funkcja może nie być obsługiwana w zależności od modelu lub regionu geograficznego.



## Ustawianie systemu satelitarnego

 >  [Ustawienia](#) > [Nadawanie](#) > [Ustawienia eksperckie](#) > [System satelitarny](#)

Konfiguracja ustawień anteny satelitarnej przed rozpoczęciem wyszukiwania kanałów.

 Ta funkcja może nie być obsługiwana w zależności od modelu lub regionu geograficznego.

## Zmiana języka telegazety

 >  [Ustawienia](#) > [Nadawanie](#) > [Ustawienia eksperckie](#) > [Ustawienia języka teletekstu](#)  
> [Język telegazety](#)

Ustawienie lub zmiana języka telegazety. Aby wyświetlać telegazetę w preferowanym języku, wybierz odpowiedni język przy użyciu opcji [Podstawowy język telegazety](#). Jeśli dany język nie jest obsługiwany, telegazetę można wyświetlać w drugim preferowanym języku ustawionym w opcji [Dodatkowy język telegazety](#).

 Ta funkcja może nie być obsługiwana w zależności od modelu, kanału lub regionu geograficznego.

## Wybór języka nadawanego dźwięku

 >  [Ustawienia](#) > [Nadawanie](#) > [Ustawienia eksperckie](#) > [Opcje dźwięku](#) Spróbu

Jest to język słyszany podczas oglądania telewizji, jeśli nadawany sygnał umożliwia wybór języka. Funkcja [Opcje dźwięku](#) działa w różny sposób w przypadku kanałów analogowych i cyfrowych.

 Ta funkcja może nie być obsługiwana w zależności od modelu lub regionu geograficznego.

- [Ustawienia języka ścieżki dźwiękowej](#)

Umożliwia zmianę języka odtwarzanego dźwięku.

 Dostępne ścieżki dźwiękowe mogą się różnić w zależności od nadawanego programu.

- [Format dźwięku](#)

Umożliwia zmianę formatu odtwarzanego dźwięku.

 Obsługiwany format dźwięku może różnić się w zależności od nadawanego programu.

 Ta opcja jest dostępna tylko dla kanałów cyfrowych.

## Wyświetlanie menu Interfejs TVkey

 >  [Ustawienia](#) > [Nadawanie](#) > [Ustawienia eksperckie](#) > [Interfejs TVkey](#)

Można korzystać z następujących funkcji:

- [Menu TVkey](#): Pokaż menu interfejsu TVkey.
- [Usuń profil operatora TVkey](#): Pokaż listę operatorów TVkey do usunięcia.

 Ta funkcja może nie być obsługiwana w zależności od modelu lub regionu geograficznego.

## Czytanie tekstu cyfrowego

 >  [Ustawienia](#) > [Nadawanie](#) > [Ustawienia eksperckie](#) > [Tekst cyfrowy \(MHEG\)](#)

Z tej funkcji można skorzystać podczas oglądania programu zawierającego zarówno tekst, jak i treści multimedialne.

 Ta funkcja jest dostępna tylko w Irlandii.

 MHEG (Multimedia and Hypermedia Information Coding Experts Group) to międzynarodowy standard systemów kodowania danych stosowany w multimediami i hipermediach. Jest to standard wyższego poziomu w stosunku do systemu MPEG, obejmujący hipermedia łączące różne dane – zdjęcia, usługi znakowe, animacje, grafikę, filmy, a także dane multimedialne. Technologia MHEG jest interaktywnym środowiskiem użytkownika i znalazła zastosowanie w wielu dziedzinach, takich jak telewizja na żądanie (Video-On-Demand, VOD), telewizja interaktywna (Interactive TV, ITV), handel elektroniczny (Electronic Commerce, EC), edukacja telewizyjna, telekonferencje, biblioteki cyfrowe i gry sieciowe.



# Obraz oraz Dźwięk

Ustawienia obrazu i dźwięku można zmieniać zgodnie z własnymi preferencjami.

## Korzystanie z funkcji Tryb inteligentny

Pozwól, aby telewizor przeanalizował otoczenie i oglądaną treść, aby zapewnić lepszą jakość obrazu.

 >  **Ustawienia** > **Ogólne** > **Ustawienia trybu inteligentnego**

W trybie **Tryb inteligentny** telewizor rozpoznaje i analizuje otoczenie, zakłócenia zewnętrzne, treść i wzorce użytkownika, aby zapewnić najlepszą jakość obrazu. Można włączyć lub wyłączyć poniższe opcje. W ten sposób można tworzyć preferowane środowisko wyświetlania.

 Funkcja ta jest obsługiwana tylko przez telewizory QLED (z wyjątkiem serii Q6), The Frame, The Serif, The Sero, The Terrace i The Terrace for business.

- **Tryb inteligentny**

Poprawia jakość oglądania, rozpoznając treści, schematy użytkownika i środowisko wokół telewizora.

- **Dopasowujący się obraz**

Optymalizuje jasność i zapewnia najlepszą jakość obrazu w czasie rzeczywistym, w oparciu o warunki oświetlenia i oglądane treści.

 Ta funkcja może nie być obsługiwana przez niektóre tryby lub aplikacje. (Na przykład **Ambient Mode** i **Tryb gry**).

- **Wzmacniacz aktywnego głosu**

Analizuje hałas z otoczenia i odpowiednio optymalizuje dźwięk.

 Z funkcji tej można korzystać tylko wtedy, gdy aktywny jest czujnik dźwięku w dolnej części telewizora, a dla wyjścia dźwięku wybrano ustawienie **Telewizyjne**.

 Podczas korzystania z tej funkcji telewizor nie zapisuje danych.

 W zależności od modelu funkcja może nie być obsługiwana.

- **Dopasowujący się dźwięk+**

Zapewnia zoptymalizowaną jakość dźwięku dzięki analizie środowiska oglądania i elementów akustycznych treści.

 Z funkcji tej można korzystać tylko wtedy, gdy aktywny jest czujnik dźwięku w dolnej części telewizora, a dla wyjścia dźwięku wybrano ustawienie **Telewizyjne**.



 Podczas korzystania z tej funkcji telewizor nie zapisuje danych.

 Ta funkcja może nie być obsługiwana przez niektóre tryby lub aplikacje. (Na przykład **Ambient Mode**, **Tryb gry** i aplikacje sterujące dźwiękiem telewizora).

 W zależności od modelu funkcja może nie być obsługiwana.





### – Dopasowujący się dźwięk

Zapewnia zoptymalizowaną jakość dźwięku dzięki analizie środowiska oglądania i elementów akustycznych treści.

-  Funkcja jest dostępna tylko wtedy, gdy wyjście dźwięku telewizora jest ustawione na **Telewizyjne**.
-  Ta funkcja może nie być obsługiwana przez niektóre tryby lub aplikacje (np. **Ambient Mode**, **Tryb gry** oraz aplikacje do sterowania dźwiękiem telewizora).
-  W zależności od modelu funkcja może nie być obsługiwana.

### – Dopasowująca się głośność

Automatycznie dostosowuje się do określonego poziomu głośności podczas oglądania telewizji. Telewizor analizuje historię użycia głośności na podstawie czasu, aby automatycznie dostosować głośność podczas korzystania z aplikacji lub przełączania na zewnętrzne źródło sygnału.

-  Funkcja jest dostępna tylko wtedy, gdy wyjście dźwięku telewizora jest ustawione na **Telewizyjne**.
-  Ta funkcja może nie być obsługiwana przez niektóre aplikacje lub urządzenia zewnętrzne.
-  Działanie tej funkcji wpływa na funkcję **Głośność automatyczna**, jednakże nie ma wpływu na inne funkcje.
-  Ta funkcja działa w oparciu o historię korzystania z funkcji głośności i może nie działać, jeśli historia ta w określonym czasie jest niewystarczająca.
-  Różnica w tej funkcji nie przekracza +/- 5 stopni na skali względem bieżącej głośności i nie zmienia aktualnej głośności, jeśli przekracza poziom 40.

# Regulacja jakości obrazu

Zmiana opcji Tryb obrazu oraz Ustawienia eksperckie.

## Wybór trybu obrazu

 >  [Ustawienia](#) > [Obraz](#) > [Tryb obrazu](#) [Spróbuj](#)

Ta funkcja umożliwia wybór opcji [Tryb obrazu](#), która zapewnia najlepsze wrażenia podczas oglądania.

- [Dynamiczny](#)

Zwiększenie jasności i wyrazistości obrazu podczas oglądania przy jasnym oświetleniu.

- [Standardowy](#)

Domyślny tryb odpowiedni dla ogólnych warunków oglądania.

- [Naturalny](#)

Ograniczenie męczenia oczu i zwiększenie komfortu oglądania.

- [Film](#)

Odpowiedni tryb do oglądania telewizji lub filmów w ciemnym pokoju.

- [FILMMAKER MODE](#)

Umożliwia oglądanie treści źródłowych (np. filmu) w pierwotnej postaci. Obraz określony jako [FILMMAKER MODE](#) automatycznie przełącza się na [FILMMAKER MODE](#) podczas oglądania.

 Obraz w trybie [FILMMAKER MODE](#) może wydawać się ciemniejszy w porównaniu z innymi trybami obrazu.





 [FILMMAKER MODE](#) można zmienić na inny [Tryb obrazu](#). Zmieniony [Tryb obrazu](#) będzie jednakże obowiązywać także po zakończeniu oglądania obrazu określonego jako [FILMMAKER MODE](#).

 Logo FILMMAKER MODE™ jest znakiem towarowym UHD Alliance, Inc.

## Konfiguracja zaawansowanych ustawień obrazu

 >  **Ustawienia** > **Obraz** > **Ustawienia eksperckie** [Spróbuj](#)

Ustawienia ekranu można dostosować do własnych potrzeb przy użyciu następujących funkcji:

- **Jasność** [Spróbuj](#)
- **Kontrast** [Spróbuj](#)
- **Ostrość** [Spróbuj](#)
- **Kolor** [Spróbuj](#)
- **Odcień (Z/C)** [Spróbuj](#)
- **Zastosuj ustawienia obrazu** [Spróbuj](#)
- **Ustawienia wyrazistości obrazu** [Spróbuj](#)
  -  Gdy dla opcji **Wyraźny ruch (LED)** jest wybrane ustawienie **Włączone**, ekran jest ciemniejszy niż przy ustawieniu **Wyłączone**.
- **Local Dimming**
  -  Ta funkcja może nie być obsługiwana w zależności od modelu lub regionu geograficznego.
  -  Automatyczna regulacja jasności poszczególnych obszarów ekranu w celu uzyskania maksymalnego kontrastu.
- **Contrast Enhancer** [Spróbuj](#)
- **Tryb Film** [Spróbuj](#)
  -  Ta funkcja jest dostępna tylko wtedy dla sygnału telewizyjnego, AV, komponentowego (480i, 576i, 1080i) lub HDMI (1080i).
- **Tonacja kolorów** [Spróbuj](#)
- **Balans bieli** [Spróbuj](#)
- **Gamma** [Spróbuj](#)
- **Szczegóły cieni** [Spróbuj](#)
- **Tylko tryb RGB** [Spróbuj](#)
- **Ustawienia przestrzeni kolorów** [Spróbuj](#)
- **Resetowanie obrazu** [Spróbuj](#)

# Ustawianie środowiska oglądania dla urządzeń zewnętrznych

Ustawienia telewizora można zoptymalizować pod kątem oglądania określonych formatów wideo.

## Granie w gry na zoptymalizowanym ekranie

[🏠](#) > [⚙️ Ustawienia](#) > [Ogólne](#) > [Menedżer urządzeń zewnętrznych](#) > [\(Ustawienia Trybu gry\)](#)  
> [Tryb gry](#)

Tryb gry optymalizuje ustawienia telewizora pod kątem korzystania z gier wideo na konsolach, takich jak PlayStation™, Xbox™ czy Nintendo Switch™.

- ✎ Ta funkcja może nie być obsługiwana w zależności od modelu lub regionu geograficznego.
- ✎ Tryb gry nie jest dostępny podczas oglądania telewizji.
- ✎ Ekran może nieznacznie drgać.
- ✎ Po uaktywnieniu funkcji [Tryb gry](#) dla funkcji [Tryb obrazu](#) i [Tryb dźwięku](#) automatycznie wybierane jest ustawienie [Gra. Tryb dźwięku](#) może nie być automatycznie włączany w zależności od wybranego urządzenia audio w menu [Wyjście dźwięku](#).
- ✎ Gdy dla opcji [Tryb gry](#) wybrano ustawienie [Włączone](#), niektóre funkcje są niedostępne.
- ✎ Aby użyć innego urządzenia zewnętrznego podłączonego do tego samego portu, odłącz konsolę do gier, ustaw [Tryb gry](#) na [Wyłączone](#), a następnie podłącz urządzenie zewnętrzne do portu.
- ✎ Funkcje dostępne dla opcji [Tryb gry](#) używane w systemie Nintendo Switch™ mogą ulec zmianie bez uprzedzenia.

## Regulacja jakości obrazu w grze HDR

[🏠](#) > [⚙️ Ustawienia](#) > [Ogólne](#) > [Menedżer urządzeń zewnętrznych](#) > [HGiG](#)

Ustawianie optymalnej rozdzielczości w oparciu o jasność dla zawartości gier HDR.

- ✎ To menu staje się aktywne po wprowadzeniu danych wejściowych ze źródeł HDR w trybie Tryb gry.
- ✎ W zależności od modelu funkcja może nie być obsługiwana.



## Konfigurowanie szczegółów funkcji Tryb gry

[🏠](#) > [⚙️ Ustawienia](#) > [Ogólne](#) > [Menedżer urządzeń zewnętrznych](#) > [Ustawienia Trybu gry](#)



✎ W zależności od modelu te funkcje mogą nie być obsługiwane.

- [Dźwięk przestrzenny](#)  
Sprawia, że gry będą zapewniały silniejszych wrażeń dzięki użyciu intensywnego i trójwymiarowego dźwięku zoptymalizowanego pod kątem gier.
- [Dynamiczny korektor czerni](#)  
Pozwala łatwo wykrywać przedmioty lub ukrytych wrogów czających się w ciemnych zakamarkach, poprawiając widoczność i szczegóły obiektów w ciemnych scenach bez wyblakłych kolorów i kontrastu w jaśniejszych scenach.
- [Ustawienia gry Motion Plus](#)  
Konfiguracja ustawień funkcji Gra Motion Plus.

## Korzystanie z funkcji Rozszerzenie sygnału wejściowego

 >  [Ustawienia](#) > [Ogólne](#) > [Menedżer urządzeń zewnętrznych](#) > [Rozszerzenie sygnału wejściowego](#) [Spróbuj](#)

Rozszerza zakres sygnału wejściowego dla połączeń HDMI.

-  Po wybraniu złącza HDMI dla funkcji [Rozszerzenie sygnału wejściowego](#) i naciśnięciu przycisku Wybierz w celu ustawienia dla funkcji [Rozszerzenie sygnału wejściowego](#) wartości **Włączone** ekran telewizora może migać.
-  Jeśli telewizor został podłączony do urządzenia zewnętrznego, które obsługuje wyłącznie częstotliwość UHD 24 lub 30 Hz albo jakąkolwiek częstotliwość FHD, funkcja [Rozszerzenie sygnału wejściowego](#) może być niedostępna. W takim przypadku wyłącz funkcję [Rozszerzenie sygnału wejściowego](#).
-  Więcej informacji dotyczących obsługi rozdzielczości UHD zawiera część „Obsługiwane rozdzielczości sygnałów wejściowych UHD”.

## Korzystanie z poziomu czerni HDMI

 >  [Ustawienia](#) > [Ogólne](#) > [Menedżer urządzeń zewnętrznych](#) > [Poziom czerni HDMI](#) [Spróbuj](#)

Funkcja Poziom czerni HDMI umożliwia regulowanie poziomu czerni w celu rozwiązania problemów z niskim poziomem czerni, niskim kontrastem lub mdłymi kolorami, spowodowanych przez urządzenia zewnętrzne podłączone do telewizora kablem HDMI.

-  Ta funkcja jest dostępna tylko wtedy, gdy sygnał wejściowy podawany przez złącze HDMI telewizora jest zgodny ze standardem RGB444.





## Funkcje obsługi obrazu

W telewizorze można skonfigurować ustawienia obrazu.

### Wyświetlanie obrazu telewizyjnego w okienku (PIP)

 >  **Ustawienia** > **Obraz** > **PIP**

Podczas oglądania na ekranie głównym obrazu ze źródła zewnętrznego, takiego jak odtwarzacz Blu-ray, można jednocześnie oglądać program telewizyjny w okienku PIP.

-  Ta funkcja może nie być obsługiwana w zależności od modelu lub regionu geograficznego.
-  Funkcja PIP jest niedostępna, gdy aktywny jest tryb Smart Hub.
-  Włączenie gry lub skorzystanie z funkcji karaoke na ekranie głównym może skutkować obniżeniem jakości obrazu PIP.
-  Funkcja PIP jest dostępna tylko w następujących warunkach: 1) Źródłem obrazu na ekranie głównym jest złącze Component lub HDMI. 2) Rozdzielczość wejściowa jest niższa niż FHD (Full HD).
-  W oknie PIP obsługiwane są tylko kanały cyfrowe, natomiast nie są obsługiwane kanały UHD.

## Automatyczna zmiana ustawień obrazu

 >  **Ustawienia** > **Obraz** > **Ustawienia rozmiaru obrazu** [Spróbuj](#)

- **Rozmiar obrazu** [Spróbuj](#)

Można zmienić wielkość obrazu wyświetlanego na ekranie telewizora na **Standardowy 16:9**, **Użytkownika** lub **4:3**.

 Obsługiwane rozmiary obrazu mogą różnić się w zależności od sygnału wejściowego. Więcej informacji dotyczących obsługiwanych rozmiarów obrazu zawiera część „Rozmiary obrazu a sygnały wejściowe”.

- **Automatyczna szerokość** [Spróbuj](#)

Automatyczna zmiana rozmiaru obrazu.

 Ta funkcja może nie być obsługiwana w zależności od modelu lub regionu geograficznego.

- **Rozmiar ekranu 4:3** [Spróbuj](#)

Wybór rozmiaru obrazu odpowiedniego do obszaru geograficznego podczas oglądania telewizji w trybie **4:3** lub **Dopasuj do ekranu**. Obsługiwane rozmiary ekranu mogą się różnić w zależności kraju. Ta funkcja pozwala zmienić rozmiar obrazu.

 Tryb **4:3** nie jest dostępny, gdy urządzenie zewnętrzne jest podłączone do telewizora za pomocą złącza komponentowego lub HDMI.

 Ta funkcja może nie być obsługiwana w zależności od modelu lub regionu geograficznego.

- **Dopasuj do ekranu** [Spróbuj](#)

Dopasowanie obrazu do ekranu.

 Ta funkcja może nie być obsługiwana w zależności od ustawienia **Rozmiar obrazu**.

 Ta funkcja może nie być obsługiwana w zależności od odbieranych sygnałów.

- **Powiększenie i pozycja** [Spróbuj](#)

Dostosowanie rozmiaru i/lub pozycji obrazu.

 Ta funkcja jest dostępna tylko wtedy, gdy dla opcji **Rozmiar obrazu** wybrano ustawienie **Użytkownika**.

 Aby zmienić pozycję obrazu na kanałach analogowych, w pierwszej kolejności powiększ obraz, a następnie zmień pozycję.

 Te funkcje mogą nie być dostępne w przypadku **Samsung TV Plus** oraz niektórych aplikacji.



# Konfigurowanie ustawień funkcji Tryb dźwięku oraz Ustawienia eksperckie

Zmiana opcji Tryb dźwięku oraz Ustawienia eksperckie.

## Wybór trybu dźwięku

 >  **Ustawienia** > **Dźwięk** > **Tryb dźwięku** [Spróbuj](#)

Można wybrać dostępny tryb dźwięku w zależności od własnych preferencji w odniesieniu do rodzaju treści lub środowiska odsłuchowego.

 Po podłączeniu urządzenia zewnętrznego ustawienie opcji **Tryb dźwięku** może się odpowiednio zmienić.

 W zależności od modelu funkcja może nie być obsługiwana.

## Konfiguracja zaawansowanych ustawień dźwięku

 >  **Ustawienia** > **Dźwięk** > **Ustawienia eksperckie** [Spróbuj](#)

Jakość dźwięku można dostosować przez regulację następujących ustawień.

- **Balans** [Spróbuj](#)

- **Korektor** [Spróbuj](#)

 Ta funkcja nie jest dostępna, gdy uruchomiona jest funkcja **Dopasowujący się dźwięk+**.

 Ta funkcja nie jest dostępna, gdy dla funkcji **Tryb dźwięku** wybrano ustawienie **Dopasowujący się dźwięk** lub **Wzmocnienie**.

 Wyświetlana nazwa tej funkcji i jej właściwości mogą się różnić w zależności od podłączonego urządzenia zewnętrznego.

- **Tryb HDMI-eARC**

Można podłączyć urządzenie audio, które obsługuje funkcję eARC przez złącze HDMI-eARC. Podczas podłączania urządzenia następuje chwilowe wyciszenie dźwięku.

- **Format wyjściowego dźwięku cyfrowego** [Spróbuj](#)

Wybierz format wyjściowy dźwięku cyfrowego. Jeśli wybierzesz opcję Auto, urządzenie audio będzie automatycznie wysyłało sygnał w obsługiwanej formie.

Po wybraniu opcji **Przelot (pass-through)** dane audio są emitowane bez przetwarzania.

- **Opóźnienie wyjściowego dźwięku cyfrowego** [Spróbuj](#)

 Ta funkcja jest dostępna wyłącznie po podłączeniu urządzenia zewnętrznego do złącza HDMI (eARC) oraz SPDIF (Sony Philips Digital Interface).

 W zależności od modelu funkcja może nie być obsługiwana.

- **Zgodność z Dolby Atmos** [Spróbuj](#)

Pozwala przełączyć telewizor w tryb obsługi strumieni Dolby Digital+ with Atmos przesyłanych przez urządzenia zewnętrzne.

Wybierz ustawienie **Włączone**, jeśli urządzenie audio podłączone przez złącze HDMI (eARC) obsługuje format Dolby Atmos. Ekran telewizora może migać, gdy ta funkcja jest włączona lub wyłączona.

 Po włączeniu tej funkcji dla funkcji **Format wyjściowego dźwięku cyfrowego** ustaw opcję **Auto**.

- **Głośność automatyczna** [Spróbuj](#)

Automatycznie ustawia określony poziom głośności dźwięku przy zmianie kanałów lub przełączaniu źródeł zewnętrznych.

- **Reagowanie dźwiękiem** [Spróbuj](#)

- **Zeruj dźwięk** [Spróbuj](#)

 Standardowe sygnały dźwiękowe są próbkowane z częstotliwością 48 kHz, natomiast sygnały dźwiękowe HD z częstotliwością 96 kHz.

 Niektóre odbiorniki SPDIF mogą nie być zgodne z formatem HD Audio.

## Korzystanie z funkcji obsługi dźwięku

W telewizorze można skonfigurować ustawienia dźwięku.



### Wybór głośników

 >  **Ustawienia** > **Dźwięk** > **Wyjście dźwięku** 





Wybór głośników wykorzystywanych przez telewizor do emitowania dźwięku.

 Pilot może nie obsługiwać głośników zewnętrznych. Jeśli głośnik zewnętrzny jest aktywny, niektóre pozycje menu dźwięku nie są obsługiwane.

Telewizor Samsung obsługuje funkcję Q-Symphony. Funkcja ta synchronizuje działanie urządzenia Samsung Soundbar, które obsługuje technologię Q-Symphony, dzięki czemu głośnik telewizora i urządzenie soundbar jednocześnie emitują dźwięk, zapewniając najlepsze efekty przestrzenne.

Po podłączeniu urządzenia Samsung Soundbar, które obsługuje technologię Q-Symphony, dla funkcji **Wyjście dźwięku** ( >  **Ustawienia** > **Dźwięk** > **Wyjście dźwięku**) pojawia się menu o przykładowej nazwie „TV + Soundbar”. Wybierz to menu.





Przykładowa nazwa menu: TV + [AV] nazwa serii urządzenia soundbar (HDMI) lub TV + Optical

-  Funkcja działa w oparciu o kodek obsługiwany przez dany telewizor. Aby uzyskać dodatkowe informacje dotyczące kodeka, patrz „Przeczytaj przed odtwarzaniem plików zdjęć, wideo lub muzyki”.
-  Funkcja obsługiwana tylko po połączeniu urządzeń kablem HDMI lub optycznym.
-  Funkcja ta jest dostępna tylko w niektórych telewizorach Samsung i urządzeniach soundbar wprowadzonych na rynek w 2020 roku.
-  Przy podłączaniu soundbara do telewizora należy zapoznać się z jego instrukcją obsługi.

### Słuchanie dźwięku telewizora za pośrednictwem urządzeń Bluetooth

 >  **Ustawienia** > **Dźwięk** > **Wyjście dźwięku** > **Lista głośników Bluetooth**

Funkcja umożliwia podłączenie do telewizora urządzeń audio Bluetooth. Muszą być one sparowane za pomocą funkcji Bluetooth telewizora. Szczegółowe informacje o podłączaniu i użytkowaniu zawiera instrukcja obsługi urządzenia audio, na przykład głośnika Bluetooth, urządzenia soundbar czy słuchawek.

-  Jeśli telewizor nie wykryje urządzenia audio Bluetooth, umieść urządzenie bliżej telewizora, a następnie wybierz opcję **Odśwież**.
-  Po włączeniu sparowanego urządzenia audio Bluetooth telewizor wykrywa je automatycznie i wyświetla okno podręczne. To okno podręczne umożliwia włączanie/wyłączanie urządzenia audio Bluetooth.
-  Na jakość dźwięku może mieć wpływ stan połączenia Bluetooth.
-  Przed użyciem urządzenia audio Bluetooth należy przeczytać część „Przeczytaj przed użyciem urządzeń Bluetooth”.

## Odtwarzanie dźwięku z telewizora przez urządzenie audio firmy Samsung obsługujące funkcję Wi-Fi

Aby uzyskać dodatkowe informacje dotyczące sposobu podłączenia i korzystania z urządzenia audio firmy Samsung obsługującego funkcję Wi-Fi, zapoznaj się z instrukcją obsługi tego urządzenia.

 >  **Ustawienia** > **Dźwięk** > **Ustawienia dźwięku przestrzennego głośnika Wi-Fi** [Spróbuj](#)

Po podłączeniu do telewizora jednego lub więcej urządzeń bezprzewodowych audio firmy Samsung obsługujących funkcję Wi-Fi można optymalnie skonfigurować dźwięk, korzystając z ustawień dźwięku przestrzennego. Można wybrać dowolną konfigurację dźwięku przestrzennego z wykorzystaniem urządzenia soundbar lub bez niego.

Funkcja konfiguracji dźwięku przestrzennego jest dostępna, gdy spełnione są wszystkie następujące warunki:

- Do tej samej sieci bezprzewodowej muszą być podłączone co najmniej dwa głośniki bezprzewodowe firmy Samsung tego samego typu.
- Urządzenia audio firmy Samsung, które obsługują funkcję Wi-Fi, muszą być podłączone do tej samej sieci bezprzewodowej, co telewizor.

 Konfiguracje dźwięku przestrzennego z wykorzystaniem urządzenia soundbar mogą nie być obsługiwane w zależności od produktu.

 Jeśli funkcja Dublowanie ekranu zostanie aktywowana podczas korzystania z urządzeń audio firmy Samsung obsługujących funkcję Wi-Fi, połączenie zostanie rozłączone.

 W zależności od typu urządzenia może dojść do utraty synchronizacji pomiędzy dźwiękiem a obrazem.

## System oraz Pomoc techn.

Można skonfigurować ustawienia systemu i pomocy, takie jak zegar, czasomierze, zużycie energii czy aktualizacje oprogramowania.

### Korzystanie z funkcji czasowych i czasomierzy

Można ustawić bieżącą godzinę i funkcję czasomierza.

 >  [Ustawienia](#) > [Ogólne](#) > [Menedżer systemu](#) > [Czas](#) [Spróbuj](#)

**Zegar** można ustawiać ręcznie lub automatycznie. Po ustawieniu funkcji **Zegar** można w dowolnym czasie wyświetlić aktualną godzinę na ekranie telewizora.

Zegar należy ustawić w następujących przypadkach:

- Został odłączony, a następnie ponownie podłączony przewód zasilający.
- **Tryb zegara** został zmieniony z trybu **Auto** na **Ręcznie**.
- Telewizor nie jest podłączony do Internetu.
- Żadne sygnały telewizyjne nie są odbierane.

### Automatyczne ustawianie zegara

 >  [Ustawienia](#) > [Ogólne](#) > [Menedżer systemu](#) > [Czas](#) > [Zegar](#) > [Tryb zegara](#) > [Auto](#)

 Ta funkcja działa tylko wtedy, gdy telewizor jest podłączony do Internetu lub odbiera sygnał transmisji cyfrowej przy użyciu podłączonej anteny.

 Dokładność odbieranych danych czasowych może różnić się w zależności od kanału i jakości sygnału.

 Jeśli sygnał telewizyjny jest odbierany z dekodera telewizji kablowej lub satelitarnej za pomocą złącza HDMI lub komponentowego, wymagane jest ręczne ustawienie bieżącej godziny.

## Ustawianie czasu letniego (DST) i strefy czasowej

 >  [Ustawienia](#) > [Ogólne](#) > [Menedżer systemu](#) > [Czas](#) > [Zegar](#) > [Strefa czasowa](#)

Ustawianie odpowiedniej godziny przez określenie funkcji czasu letniego i strefy czasowej.

 Ta funkcja jest dostępna tylko wtedy, gdy dla opcji [Tryb zegara](#) wybrano ustawienie [Auto](#).

 Ta funkcja może nie być obsługiwana w zależności od modelu lub regionu geograficznego.

- [GMT](#)

Ustaw czas uniwersalny (GMT).

- [DST](#)

Automatycznie ustawia czas letni (DST).

## Zmiana bieżącej godziny

 >  [Ustawienia](#) > [Ogólne](#) > [Menedżer systemu](#) > [Czas](#) > [Zegar](#) > [Przesunięcie czasowe](#)

Funkcja [Przesunięcie czasowe](#) pozwala ustawić czas z wykorzystaniem połączenia internetowego.

 Ta funkcja jest dostępna tylko wtedy, gdy dla opcji [Tryb zegara](#) wybrano ustawienie [Auto](#), telewizor nie odbiera informacji o czasie za pomocą normalnych sygnałów telewizyjnych i jest połączony z Internetem przez lokalną sieć.

## Ręczne ustawianie zegara

 >  [Ustawienia](#) > [Ogólne](#) > [Menedżer systemu](#) > [Czas](#) > [Zegar](#) > [Tryb zegara](#) > [Ręcznie](#)

Po wybraniu dla opcji [Tryb zegara](#) ustawienia [Ręcznie](#) można bezpośrednio wprowadzić bieżącą datę i godzinę. Wybierz opcje [Data](#) i [Czas](#) przy użyciu przycisków kierunkowych na pilocie.

## Korzystanie z funkcji automatycznego wyłączenia

 >  [Ustawienia](#) > [Ogólne](#) > [Menedżer systemu](#) > [Czas](#) > [Auto. wyłączenie](#)

Ta funkcja pozwala automatycznie wyłączać telewizor po wcześniej ustawionym czasie. Funkcję automatycznego wyłączenia można ustawić maksymalnie na 180 minut.

 Ta funkcja może nie być obsługiwana w niektórych trybach oglądania.

 Ta funkcja może nie być obsługiwana w zależności od modelu lub regionu geograficznego.

## Wyłączanie telewizora przy użyciu czasomierza

 >  [Ustawienia](#) > [Ogólne](#) > [Menedżer systemu](#) > [Czas](#) > [Wyłącznik czasowy](#)

Ustawienie funkcji [Wyłącznik czasowy](#) umożliwia automatyczne wyłączenie telewizora o określonej godzinie. Funkcja [Wyłącznik czasowy](#) jest dostępna, pod warunkiem ustawienia funkcji [Zegar](#).

 Aby skorzystać z tej funkcji, najpierw ustaw opcję [Zegar](#) ( >  [Ustawienia](#) > [Ogólne](#) > [Menedżer systemu](#) > [Czas](#) > [Zegar](#)).

 Ta funkcja może nie być obsługiwana w niektórych trybach oglądania.

# Obsługa funkcji Czas automatycznej ochrony i Oszczędz. Energii

Ustaw funkcję Czas automatycznej ochrony, aby zmniejszyć zużycie energii przez telewizor.

## Ustawianie funkcji Czas automatycznej ochrony

 >  [Ustawienia](#) > [Ogólne](#) > [Menedżer systemu](#) > [Czas automatycznej ochrony](#) [Spróbuj](#)

Aktywuj wygaszacz ekranu, kiedy telewizor wyświetla stały obraz przez co najmniej dwie godziny.

 Ta funkcja może nie być obsługiwana w niektórych trybach oglądania.

 Ta funkcja może nie być obsługiwana w zależności od modelu lub regionu geograficznego.

## Ograniczanie zużycia energii przez telewizor

 >  [Ustawienia](#) > [Ogólne](#) > [Rozwiązanie Eco](#) [Spróbuj](#)



Ta funkcja umożliwia dostosowanie jasności ekranu telewizora, zmniejszenie ogólnego zużycia energii i zapobieganie przegrzewaniu.

- [Wykrywanie światła otoczenia](#) [Spróbuj](#)

Automatyczne dostosowanie jasności ekranu telewizora na podstawie oświetlenia w celu ograniczenia zużycia energii przez telewizor. Jeśli funkcja [Wykrywanie światła otoczenia](#) spowodowała ustawienie zbyt wysokiej lub zbyt niskiej jasności ekranu, można ręcznie dostosować minimalny poziom jasności ekranu za pomocą opcji [Minimalna jasność](#).

 Ta funkcja nie jest dostępna, gdy uruchomiona jest funkcja [Dopasowujący się obraz](#).

- [Minimalna jasność](#) [Spróbuj](#)

Po włączeniu funkcji [Wykrywanie światła otoczenia](#) można ręcznie ustawić minimalną jasność ekranu telewizora. Ta funkcja działa tylko wtedy, gdy jej wartość jest mniejsza niż ustawienie  >  [Ustawienia](#) > [Obraz](#) > [Ustawienia eksperckie](#) > [Jasność](#).

 Ta funkcja nie jest dostępna, gdy uruchomiona jest funkcja [Dopasowujący się obraz](#).



- **Tryb oszczędzania energii** [Spróbuj](#)

Regulacja ustawienia jasności umożliwiającą zmniejszenie zużycia prądu przez telewizor.

 Ta funkcja nie jest dostępna, gdy uruchomiona jest funkcja [Dopasowujący się obraz](#).

- **Oświetlenie dynamiczne** [Spróbuj](#)

Regulacja jasności w zależności od ruchów na ekranie w celu zmniejszenia zużycia energii.

 Ta funkcja nie jest dostępna, gdy uruchomiona jest funkcja [Dopasowujący się obraz](#).

- **Automatyczne wyłączenie zasilania** [Spróbuj](#)

Automatycznie wyłącza telewizor, gdy Kontroler telewizora i pilot nie są używane przez określony czas, aby ograniczyć zbędne zużycie energii.

- **Ograniczenie jasności**

Włącz lub wyłącz Ograniczenie jasności. Po wybraniu opcji Włączone wyświetlacz nie będzie świecił z maksymalną jasnością, za to oszczędzana będzie energia.

 Ta funkcja może nie być obsługiwana w zależności od modelu lub regionu geograficznego.

# Aktualizacja oprogramowania telewizora

Wyświetlanie wersji oprogramowania telewizora i jego aktualizacja w razie potrzeby.

**⚠ NIE WYŁĄCZAJ ZASILANIA** telewizora, dopóki aktualizacja nie zostanie zakończona. Po zakończeniu aktualizacji oprogramowania nastąpi automatyczne wyłączenie i ponowne włączenie telewizora. Po aktualizacji oprogramowania przywrócone zostaną ustawienia domyślne funkcji wideo i audio.

 >  **Ustawienia** > **Pomoc techn.** > **Aktualizacja oprogramowania** [Spróbuj](#)

## Aktualizowanie przez Internet

 >  **Ustawienia** > **Pomoc techn.** > **Aktualizacja oprogramowania** > **Aktualizuj teraz** [Spróbuj](#)

 Aktualizowanie przez Internet wymaga aktywnego połączenia z Internetem.

## Aktualizowanie przez urządzenie USB

 >  **Ustawienia** > **Pomoc techn.** > **Aktualizacja oprogramowania** > **Aktualizuj teraz**

Po pobraniu pliku aktualizacji ze strony internetowej Samsung i zapisaniu go w urządzeniu USB podłącz urządzenie USB do telewizora w celu przeprowadzenia aktualizacji.

 Aby dokonać aktualizacji przy użyciu urządzenia USB, pobierz pakiet aktualizacji ze strony Samsung.com do komputera. Następnie zapisz pakiet aktualizacji w folderze najwyższego poziomu urządzenia USB. W przeciwnym razie telewizor nie będzie mógł zlokalizować pakietu aktualizacji.

## Automatyczna aktualizacja telewizora

 >  **Ustawienia** > **Pomoc techn.** > **Aktualizacja oprogramowania** > **Aktualizacja automatyczna** [Spróbuj](#)

Jeśli telewizor jest podłączony do Internetu, można skorzystać z funkcji automatycznej aktualizacji oprogramowania telewizora podczas oglądania telewizji. Po zakończeniu aktualizacji w tle zostanie ona zastosowana podczas następnego włączenia telewizora.

Jeśli wyrażasz zgodę na warunki korzystania z funkcji Smart Hub, dla opcji **Aktualizacja automatyczna** zostanie automatycznie wybrane ustawienie **Włączone**. Jeśli chcesz, aby ta funkcja była nieaktywna, wyłącz ją za pomocą przycisku Wybierz.

 Jeśli jednocześnie działa inna funkcja sieciowa, działanie tej funkcji może trwać dłużej.

 Ta funkcja wymaga połączenia internetowego.

 Więcej informacji na temat telewizora The Terrace for business zawiera dostarczona instrukcja obsługi.

# Funkcje audio i wideo dla osób niedowidzących i niedosłyszących



Można skonfigurować funkcje dla osób niedowidzących i niedosłyszących.

## Uruchamianie funkcji dostępności

 >  [Ustawienia](#) > [Ogólne](#) > [Dostępność](#) [Spróbuj](#)

## Uruchamianie funkcji Skróty dostępności

Ekran [Skróty dostępności](#) ułatwia dostęp do funkcji dostępności. Aby wyświetlić [Skróty dostępności](#), naciśnij i przytrzymaj przez co najmniej 1 sekundę przycisk głośności. Można wtedy z łatwością włączyć lub wyłączyć funkcje takie jak [Przewodnik głosowy](#), [Wyłącz obraz](#), [Opis audio](#), [Napisy](#), [Wysoki kontrast](#), [Powiększ](#), [Odcienie szarości](#), [Odwrócenie koloru](#), [Naucz się korzystać z pilota](#), [Poznaj ekran Menu](#), [Wiele wyjść audio](#), [Powiększenie okna języka migowego](#), [Spowolnij powtarzanie przycisku](#), [Accessibility Settings](#) itp.

-  Na standardowym pilocie naciśnij przycisk AD/SUBT. lub naciśnij i przytrzymaj przycisk MUTE.
-  Nawet jeśli dla opcji [Przewodnik głosowy](#) wybrano ustawienie [Wyłączone](#) lub dźwięk jest wyciszony, instrukcje głosowe funkcji [Skróty dostępności](#) są aktywne.
-  Poszczególne pozycje menu skrótów mogą nie być wyświetlane w zależności od modelu lub regionu geograficznego.

## Włączanie instrukcji głosowych dla osób niedowidzących

 >  [Ustawienia](#) > [Ogólne](#) > [Dostępność](#) > [Ustawienia przewodnika głosowego](#) [Spróbuj](#)

Istnieje możliwość uaktywnienia instrukcji głosowych opisujących opcje menu w celu ułatwienia obsługi dla osób niedowidzących. Aby włączyć tę funkcję, wybierz dla opcji [Przewodnik głosowy](#) ustawienie [Włączone](#). Po włączeniu funkcji [Przewodnik głosowy](#) telewizor emituje instrukcje głosowe dotyczące zmiany kanałów, regulowania głośności, informacji o bieżących i przyszłych programach, planowanym oglądaniu, innych funkcji telewizora, a także różnego rodzaju treści dostępnych przy użyciu funkcji [Internet](#) oraz [Wyszukaj](#).

Aby włączyć lub wyłączyć funkcję, przejdź do opcji [Przewodnik głosowy](#), a następnie naciśnij przycisk Wybierz.

 Funkcja [Przewodnik głosowy](#) działa w języku określonym na ekranie [Język](#) telewizora. Jednak nie wszystkie języki figurujące na ekranie [Język](#) telewizora są obsługiwane przez funkcję [Przewodnik głosowy](#). Opcja [Angielski](#) jest zawsze obsługiwana.

 Aby uzyskać dodatkowe informacje dotyczące ustawień [Język](#) w telewizorze, patrz „[Zmiana języka menu](#)”.

## Możliwość zmiany głośności, tempa odtwarzania, wysokość tonu i głośności tła w telewizorze dla funkcji Przewodnik głosowy

Można skonfigurować głośność, tempo odtwarzania, wysokość tonu i głośność tła w telewizorze dla instrukcji głosowych.

### Opis audio

 >  [Ustawienia](#) > [Ogólne](#) > [Dostępność](#) > [Ustawienia opisu audio](#)

Można aktywować przewodnik audio, który zapewnia audiodeskrypcję scen wideo dla osób niedowidzących. Ta usługa jest dostępna tylko dla transmisji ją oferujących.

 Ta funkcja jest dostępna tylko dla kanałów cyfrowych.

- [Opis audio](#)  
Włączanie lub wyłączanie funkcji audiodeskrypcji.
- [Głośność opisu audio](#)  
Regulacja głośności audiodeskrypcji.

## Wyłączenie ekranu z pozostawieniem dźwięku

 >  [Ustawienia](#) > [Ogólne](#) > [Dostępność](#) > [Wyłącz obraz](#)

Wyłączenie ekranu telewizora i pozostawienie jedynie dźwięku w celu ograniczenia ogólnego zużycia energii. Gdy ekran jest wyłączony, po naciśnięciu na pilocie przycisku innego niż regulacja głośności (Volume) i zasilanie (Power), ekran telewizora włącza się ponownie.

 Ta funkcja może nie być obsługiwana w zależności od regionu geograficznego.

## Biały tekst na czarnym tle (wysoki kontrast)

 >  [Ustawienia](#) > [Ogólne](#) > [Dostępność](#) > [Wysoki kontrast](#) [Spróbuj](#)

Powoduje wyświetlanie białego tekstu na czarnym tle oraz wyłączenie przezroczystości na ekranie funkcji Smart Hub oraz na ekranach menu ustawień, aby ułatwić odczytywanie tekstu.

 Jeśli funkcja [Wysoki kontrast](#) jest włączona, niektóre pozycje menu [Dostępność](#) nie są dostępne.

## Ustawianie czarno-białej kolorystyki ekranu

 >  [Ustawienia](#) > [Ogólne](#) > [Dostępność](#) > [Odcienie szarości](#) [Spróbuj](#)

Zmiana kolorystyki ekranu telewizora na czarno-białą, aby wyostrzyć niewyraźne krawędzie spowodowane przez kolory.

 Jeśli funkcja [Odcienie szarości](#) jest włączona, niektóre pozycje menu [Dostępność](#) nie są dostępne.

 Ta funkcja może nie być obsługiwana w zależności od modelu lub regionu geograficznego.

## Odwracanie kolorów ekranu

 >  [Ustawienia](#) > [Ogólne](#) > [Dostępność](#) > [Odwrócenie koloru](#) [Spróbuj](#)

Pozwala odwrócić kolory tekstu i tła na ekranie telewizora dla menu konfiguracyjnych, aby zwiększyć ich czytelność.

 Jeśli funkcja [Odwrócenie koloru](#) jest włączona, niektóre pozycje menu [Dostępność](#) nie są dostępne.

 Ta funkcja może nie być obsługiwana w zależności od modelu lub regionu geograficznego.

## Powiększanie czcionki (dla osób niedowidzących)

 >  [Ustawienia](#) > [Ogólne](#) > [Dostępność](#) > [Powiększ](#) [Spróbuj](#)

Czcionkę, jaką są wyświetlane napisy na ekranie telewizora, można powiększyć. Aby aktywować tę funkcję, wybierz dla opcji [Powiększ](#) ustawienie [Włączone](#).

## Zapoznanie się z przyciskami pilota (dla osób niedowidzących)

 >  [Ustawienia](#) > [Ogólne](#) > [Dostępność](#) > [Naucz się korzystać z pilota](#) [Spróbuj](#)

Funkcja pozwala osobom niedowidzącym zapoznać się z rozmieszczeniem przycisków na pilocie. Po włączeniu tej funkcji naciśnięcie dowolnego przycisku na pilocie spowoduje wypowiedzenie nazwy przycisku przez głośniki telewizora. Naciśnij dwukrotnie przycisk , aby wyjść z trybu [Naucz się korzystać z pilota](#).

 Ta funkcja jest dostępna tylko wtedy, gdy jest aktywna funkcja [Przewodnik głosowy](#).

## Nauka korzystania z menu telewizora

 >  [Ustawienia](#) > [Ogólne](#) > [Dostępność](#) > [Poznaj ekran Menu](#) [Spróbuj](#)



Istnieje możliwość nauki korzystania z menu wyświetlanych na ekranie telewizora. Po włączeniu telewizor przekaże informacje o strukturze i funkcjach wybranych menu.

 Ta funkcja jest dostępna tylko wtedy, gdy jest aktywna funkcja [Przewodnik głosowy](#).

## Oglądanie transmisji telewizyjnych z napisami

 >  [Ustawienia](#) > [Ogólne](#) > [Dostępność](#) > [Ustawienia napisów](#) [Spróbuj](#)

Dla opcji **Napisy** wybierz ustawienie **Włączone**. Od tego momentu program będzie wyświetlany z napisami.

-  Ta funkcja może nie być obsługiwana w zależności od modelu lub regionu geograficznego.
-  Ta funkcja nie ma żadnego związku z funkcjami kontrolowania napisów dla odtwarzaczy DVD lub Blu-ray. Do sterowania napisami dostępnymi na płycie DVD lub Blu-ray należy używać funkcji napisów dostępnej w odtwarzaczu DVD lub Blu-ray oraz na jego pilocie.

- **Napisy**

Włączanie i wyłączanie napisów.

- **Tryb napisów**

Ustawianie trybu napisów.

- **Język napisów**

Ustawianie języka napisów.

- **Czytane napisy**

Posłuchaj wersji audio napisów. Dostępne tylko w przypadku transmisji zapewniających tę usługę.

-  Ta funkcja może nie być obsługiwana w zależności od modelu lub regionu geograficznego.

## Wybór języka nadawanych napisów

Można wybrać domyślny język napisów. Lista może być różna w zależności od transmisji.

- **Podstawowy język napisów**

Ustawianie głównego języka napisów.



- **Dodatkowy język napisów**

Ustawianie dodatkowego języka napisów.



## Słuchanie dźwięku telewizora za pośrednictwem urządzeń Bluetooth (dla osób niedosłyszących)

 >  [Ustawienia](#) > [Ogólne](#) > [Dostępność](#) > [Wiele wyjść audio](#)

Pozwala jednocześnie włączyć głośniki telewizora i słuchawki Bluetooth. Po uaktywnieniu tej funkcji dla słuchawek Bluetooth można ustawić wyższą głośność niż dla głośników telewizora.

-  Ta funkcja może nie być obsługiwana w zależności od modelu lub regionu geograficznego.
-  Podłączenie słuchawek Bluetooth do telewizora aktywuje menu [Wiele wyjść audio](#). Więcej informacji dotyczących podłączania urządzeń Bluetooth do telewizora zawiera część „[Słuchanie dźwięku telewizora za pośrednictwem urządzeń Bluetooth](#)”.

## Powiększanie ekranu języka migowego dla osób niedosłyszących

 >  [Ustawienia](#) > [Ogólne](#) > [Dostępność](#) > [Ustawienia powiększenia okna języka migowego](#)  
[Spróbuj](#)

Można powiększyć ekran języka migowego podczas oglądania programu, który zapewnia tę funkcję. Najpierw należy wybrać dla opcji [Powiększenie okna języka migowego](#) ustawienie [Włączone](#), a następnie wybrać opcję [Edytuj powiększenie okna języka migowego](#), aby zmienić pozycję i wielkość ekranu języka migowego.

## Konfigurowanie ustawień powtarzania dla przycisków zdalnego sterowania



 >  [Ustawienia](#) > [Ogólne](#) > [Dostępność](#) > [Ustawienia powtarzania przycisku na pilocie](#) [Spróbuj](#)

Można skonfigurować szybkość działania przycisków zdalnego sterowania, aby spowolnić ich działanie podczas korzystania z opcji naciskania i przytrzymywania. Najpierw należy wybrać dla opcji [Spowolnij powtarzanie przycisku](#) ustawienie [Włączone](#), a następnie dostosować prędkość działania za pośrednictwem opcji [Interwał powtarzania](#).

## Aplikacja dla osób niedowidzących (aplikacja SeeColors)

Aplikację [SeeColors](#) można pobrać, wybierając kolejno  > [Apps](#).

Ta aplikacja pomaga osobom mającym trudności z rozróżnianiem kolorów doświadczać bogatej kolorystyki na ekranie telewizora przez wykonanie prostej samodzielnej kontroli. Samodzielna kontrola pozwala zmienić kolory i dostosować do danej osoby, aby mogła ona doświadczać bogatszej kolorystyki.

-  Kiedy aplikacja [SeeColors](#) jest uruchomiona, określone menu są wyłączone.
-  W zależności od modelu funkcja może nie być obsługiwana.





## Korzystanie z funkcji głosowych

Ustawienia funkcji głosowych można zmienić.

### Zmiana ustawień funkcji głosowych

 >  **Ustawienia** > **Ogólne** > **Głos**

Można zmienić funkcje [Voice Wake-up](#), [Wskazówka głosowa](#), [Bixby Voice settings](#) i [Ustawienia profilu Bixby](#).

-  Ta funkcja może nie być obsługiwana w zależności od modelu lub regionu geograficznego.
-  Aby można było skorzystać z tej funkcji, telewizor musi być podłączony do Internetu.
-  Funkcja [Voice Wake-up](#) może nie być obsługiwana w zależności od modelu lub regionu geograficznego.

## Korzystanie z innych funkcji

Można wyświetlić inne funkcje.

### Zmiana języka menu

 >  [Ustawienia](#) > [Ogólne](#) > [Menedżer systemu](#) > [Język](#) [Spróbuj](#)

### Ustawianie hasła

 >  [Ustawienia](#) > [Ogólne](#) > [Menedżer systemu](#) > [Zmień kod PIN](#) [Spróbuj](#)

Pojawi się okno z monitem o wprowadzenie kodu PIN. Wprowadź kod PIN. Wprowadź go ponownie w celu potwierdzenia. Domyślny kod PIN to „0000” (we Francji i Włoszech: „1111”).

 W przypadku zapomnienia kodu PIN można go zresetować za pomocą pilota. Przy włączonym telewizorze naciśnij następujące przyciski na pilocie w podanej kolejności, aby przywrócić kod PIN „0000” (we Francji i Włoszech: „1111”).

Pilot Samsung Smart: Naciśnij przycisk **+/-** (Głośność). > **Głośniej** >  > **Ciszej** >  > **Głośniej** > .

Na pilocie standardowym: Naciśnij przycisk . > **(+)** (Głośniej) > Naciśnij przycisk RETURN. > **(-)** (Ciszej) > Naciśnij przycisk RETURN. > **(+)** (Głośniej) > Naciśnij przycisk RETURN.

### Wybór trybu użytkowania i ustawienia Tryb sklepowy

 >  [Ustawienia](#) > [Ogólne](#) > [Menedżer systemu](#) > [Tryb użytkowania](#) [Spróbuj](#)



Wybranie dla opcji [Tryb użytkowania](#) ustawienia [Tryb sklepowy](#) umożliwia korzystanie z telewizora w trybie przeznaczonym do prezentowania w sklepie.

 W przypadku wszystkich innych zastosowań należy wybrać ustawienie [Tryb domowy](#).

 Ustawienia [Tryb sklepowy](#) należy używać tylko podczas prezentacji w sklepie. Podczas korzystania z ustawienia [Tryb sklepowy](#) niektóre funkcje są wyłączone, a ustawienia telewizora automatycznie resetowane po zdefiniowanym czasie.

 W zależności od modelu funkcja może nie być obsługiwana.

### Zarządzanie urządzeniami zewnętrznymi

 >  [Ustawienia](#) > [Ogólne](#) > [Menedżer urządzeń zewnętrznych](#) > [Menedżer podłączania urządzeń](#) [Spróbuj](#)

Po podłączeniu urządzeń zewnętrznych, takich jak urządzenia mobilne lub tablety, które są podłączone do tej samej sieci co telewizor, można udostępniać treści, wyświetlić listę dozwolonych i podłączonych urządzeń.

- [Powiadomienie o dostępie](#)

Ustawianie wyświetlania powiadomienia, gdy urządzenie zewnętrzne, takie jak urządzenie mobilne lub tablet, próbuje połączyć się z telewizorem.

- [Lista urządzeń](#)

Zarządzanie listą urządzeń zewnętrznych zarejestrowanych w telewizorze.

## Korzystanie z funkcji AirPlay

 >  [Ustawienia](#) > [Ogólne](#) > [Ustawienia Apple AirPlay](#)

Funkcja AirPlay umożliwia wyświetlanie obrazu z urządzenia iPhone, iPad lub Mac na ekranie telewizora.

 Ta funkcja może nie być obsługiwana w zależności od modelu lub regionu geograficznego.



## Przywracanie ustawień fabrycznych telewizora

 >  [Ustawienia](#) > [Ogólne](#) > [Resetuj](#) [Spróbuj](#)

Przywrócenie ustawień fabrycznych dla wszystkich funkcji telewizora.

1. Wybierz opcję [Resetuj](#). Zostanie wyświetlone okno wprowadzania kodu PIN zabezpieczeń.
2. Wprowadź kod PIN zabezpieczeń, a następnie wybierz [Resetuj](#). Wszystkie ustawienia zostaną zresetowane. Telewizor automatycznie wyłączy się i włączy ponownie, a następnie zostanie wyświetlony ekran konfiguracji wstępnej.

 Dodatkowe informacje dotyczące funkcji [Resetuj](#) można znaleźć w instrukcji obsługi telewizora.

 W przypadku pominięcia niektórych kroków konfiguracji wstępnej uruchom [Konfiguracja TV](#) ( >  [Źródło](#) > przycisk kierunkowy w górę > [TV](#) > przycisk kierunkowy w górę > [Konfiguracja TV](#)), a następnie skonfiguruj ustawienia w pominiętych krokach.



## Wyłączanie w trybie Tryb pionowy

 >  [Ustawienia](#) > [Ogólne](#) > [Menedżer systemu](#) > [Wyłącz w trybie pionowym](#)

Przy wyłączeniu telewizor przełącza się w tryb Tryb pionowy, a następnie wyłącza się.

 Ta funkcja jest obsługiwana wyłącznie w modelach The Sero.

## Korzystanie z trybu Tryb pracy na zewnątrz (lub Tryb niskich temperatur)

 >  [Ustawienia](#) > [Ogólne](#) > [Menedżer systemu](#) > [Tryb pracy na zewnątrz](#) lub [Tryb niskich temperatur](#)

 Funkcja ta jest obsługiwana tylko przez telewizory The Terrace i The Terrace for business.

 Dodatkowe informacje dotyczące funkcji [Tryb pracy na zewnątrz](#) (lub [Tryb niskich temperatur](#)) można znaleźć w instrukcji obsługi telewizora.

 W zależności od modelu funkcja może nie być obsługiwana.



# HbbTV

Dostępne są różne usługi, poczynając od rozrywki poprzez usługi sieciowe i producentów CE, aż po HbbTV.

 Ta funkcja może nie być obsługiwana w zależności od modelu lub regionu geograficznego.

 Niektóre kanały mogą nie obejmować usługi HbbTV.

W niektórych krajach usługa HbbTV jest domyślnie wyłączona. W takim przypadku z funkcji HbbTV można korzystać po zainstalowaniu aplikacji HbbTV (aplikacja instalacyjna HbbTV) ze strony  > [Apps](#).

Aby włączyć lub wyłączyć automatyczne uruchamianie usługi HbbTV, przejdź do  >  [Ustawienia](#) > [Nadawanie](#) > [Ustawienia eksperckie](#) > [Ustawienia HbbTV](#) i dla funkcji [HbbTV](#) wybierz ustawienie [Włączone](#) lub [Wyłączone](#). (W zależności od regionu geograficznego).

Można korzystać z następujących funkcji:

- [HbbTV](#): Włącz lub wyłącz kanały z danymi.
- [Nie śledź](#): Poleć aplikacjom i usługom, aby nie śledziły Twojej historii przeglądania.
- [Przegl. prywatne](#): Włącz Przeglądanie prywatne, aby przeglądarka nie zapisywała historii internetowej.
- [Usuwanie danych przeglądania](#): Usuń wszystkie zapisane pliki cookie.

Jeśli chcesz, aby ta funkcja była nieaktywna lub aktywna, wyłącz ją lub włącz za pomocą przycisku Wybierz.

- Funkcja HbbTV jest niedostępna, jeśli uruchomiono funkcję Timeshift lub trwa odtwarzanie nagranych plików wideo.
- Aplikacja na danym kanale telewizyjnym może chwilowo działać wadliwie w zależności od okoliczności występujących w stacji nadawczej lub u dostawcy aplikacji.
- Aplikacja w usłudze HbbTV działa wyłącznie, gdy telewizor jest podłączony do sieci zewnętrznej. Aplikacja może nie działać poprawnie w zależności od stanu sieci.
- Jeśli zainstalowano aplikację dostępną w usłudze HbbTV i transmitowany program obsługuje funkcję HbbTV, na ekranie wyświetlany jest czerwony przycisk.
- W przypadku niektórych kanałów można korzystać zarówno z trybu cyfrowej, jak i tradycyjnej telegazety, używając przycisku pilota TTX/MIX jako przetątnika.
- Po jednokrotnym naciśnięciu przycisku TTX/MIX w trybie HbbTV zostanie uruchomiony tryb cyfrowy Teletekst funkcji HbbTV.
- Po dwukrotnym naciśnięciu przycisku TTX/MIX w trybie HbbTV zostanie uruchomiony tryb tradycyjnej telegazety.

## Korzystanie z kart telewizyjnych (karta CI lub CI+)

Możliwość oglądania płatnych kanałów po włożeniu karty telewizyjnej („CI lub CI+ Card”) do gniazda COMMON INTERFACE.

- ✎ W zależności od modelu 2 złącza karty CI mogą nie być obsługiwane.
- ✎ Wyłącz telewizor, aby podłączyć lub odłączyć kartę CI lub CI+.
- ✎ W zależności od modelu karta („CI lub CI+ Card”) może nie być obsługiwana.

### Podłączanie karty CI lub CI+ do gniazda COMMON INTERFACE z adapterem kart CI

- ✎ Tylko dla modeli z gniazdem Common interface.

#### Mocowanie adaptera kart CI do gniazda COMMON INTERFACE

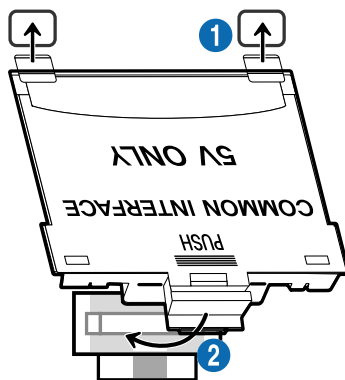

Aby zamocować adapter kart CI, należy wykonać następujące czynności:

- 1** Włóż adapter kart CI CARD do dwóch otworów z tyłu telewizora.
  - ✎ Znajdź dwa otwory umieszczone z tyłu telewizora obok gniazda COMMON INTERFACE.
- 2** Podłącz adapter kart CI CARD do gniazda COMMON INTERFACE z tyłu telewizora.

## Podłączanie karty CI lub CI+

Podłącz kartę CI lub CI+ do gniazda COMMON INTERFACE w sposób pokazany na rysunku poniżej.

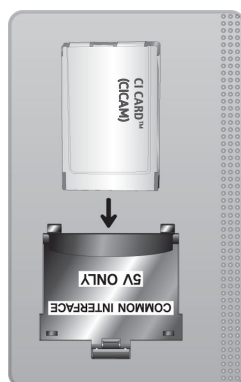

## Podłączanie karty CI lub CI+ do gniazda COMMON INTERFACE

 Tylko dla modeli z gniazdem Common interface.

Podłącz kartę CI lub CI+ do gniazda COMMON INTERFACE w sposób pokazany na rysunku poniżej.

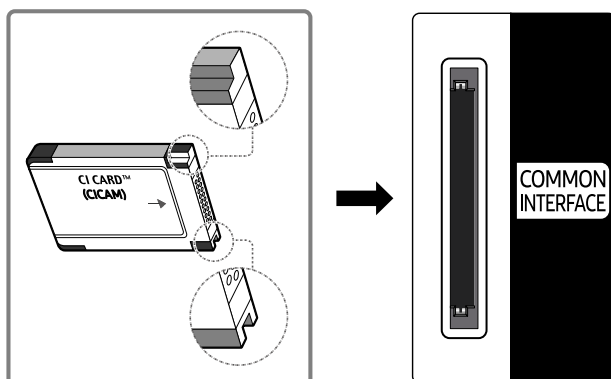

## Korzystanie z karty CI lub CI+

Aby oglądać kanały płatne, należy włożyć kartę CI lub CI+.

- Telewizory Samsung są zgodne ze standardem CI+ 1.4. Jeśli na ekranie telewizora Samsung jest wyświetlane okno podręczne z komunikatem, może to wynikać z powodu braku zgodności ze standardem CI+ w wersji 1.4. W przypadku problemów należy skontaktować się z centrum obsługi klienta firmy Samsung.
  - ✎ Ten telewizor Samsung jest zgodny ze standardem CI+ 1.4.
  - ✎ Gdy moduł wspólnego interfejsu CI+ nie jest kompatybilny z telewizorem Samsung, należy odłączyć moduł i skontaktować się z operatorem dostarczającym moduł CI+ w celu uzyskania pomocy.
- Jeśli karta CI lub CI+ CARD nie zostanie włożona, dla niektórych kanałów zostanie wyświetlony odpowiedni komunikat.
- Informacje o parowaniu będą wyświetlane za około 2-3 minuty. W przypadku wyświetlenia komunikatu o błędzie należy skontaktować się z dostawcą usługi.
- Po zakończeniu konfiguracji informacji dotyczących kanału wyświetlany jest komunikat „Aktualizacja zakończona”, który oznacza, że lista kanałów została zaktualizowana.
  - ✎ Kartę CI lub CI+ należy uzyskać od lokalnego operatora telewizji kablowej.
  - ✎ Kartę CI lub CI+ należy wyjmować bardzo ostrożnie, ponieważ jej upuszczenie może spowodować uszkodzenie.
  - ✎ Włóż kartę CI lub CI+ zgodnie ze wskazanym na niej kierunkiem.
  - ✎ Umieszczenie gniazda COMMON INTERFACE zależy od modelu.
  - ✎ Karta CI lub CI+ może nie być dostępna w niektórych krajach lub regionach. Więcej informacji na temat obsługi karty „CI lub CI+ CARD” w danym regionie udziela autoryzowany sprzedawca.
  - ✎ W przypadku problemów należy skontaktować się z operatorem telewizji kablowej.
  - ✎ Włóż kartę CI lub CI+, która obsługuje bieżące ustawienia anteny. W przeciwnym razie ekran może nie wyglądać prawidłowo.

# Funkcja telegazety

## Sposób korzystania z telegazety i uruchamiania funkcji telegazety.

 Ta funkcja jest dostępna tylko w kanale z usługą teletekstu.

 Ta funkcja może nie być obsługiwana w zależności od modelu lub regionu geograficznego.

 Aby uruchomić funkcję Teletekst:

Pilot Samsung Smart: Naciśnij i przytrzymaj przycisk  lub  przez ponad 1 sekundę. Wówczas pojawi się menu TTX.

Na pilocie standardowym: Naciśnij przycisk  TTX/MIX.

 Aby zakończyć działanie funkcji Teletekst:

Pilot Samsung Smart: Naciśnij odpowiedni przycisk i wybierz opcję TTX/MIX na liście podręcznej w celu powrotu do bieżąco nadawanego programu telewizyjnego.

Na pilocie standardowym: Naciśnij przycisk  TTX/MIX na pilocie w celu powrotu do bieżącego nadawanego programu telewizyjnego.

Na stronie początkowej znajdują się informacje dotyczące sposobu obsługi telegazety. Aby telegazeta była prawidłowo wyświetlana, wybrany program musi być dobrze odbierany. W przeciwnym razie informacje będą niepełne lub będzie brakować niektórych stron.

 Aby zmienić stronę Teletekst:

Pilot Samsung Smart: Naciśnij przycisk numeryczny na wirtualnym panelu numerycznym.

Na pilocie standardowym: Naciśnij przycisk numeryczny.











## Pilot Samsung Smart

**TTX/MIX (Full TTX / Double TTX / Mix / TV na żywo):** Tryb teletekstu jest aktywowany w oglądanym kanale. Każde naciśnięcie przycisku TTX/MIX powoduje zmianę trybu teletekstu w następującej kolejności: Full TTX → Double TTX → Mix → TV na żywo.

- **Całym ekranie:** Teletekst jest wyświetlany na całym ekranie.
- **Podwójny ekran:** Teletekst pojawia się na połowie ekranu z bieżąco oglądaną treścią kanału wyświetlaną na drugiej połowie.
- **Mix:** Teletekst pojawia się w formie przezroczystej nakładki na bieżąco wyświetlanym kanale.
- **TV na żywo:** Powróci do obrazu telewizji na żywo.

**Kolorowe przyciski (czerwony, zielony, żółty, niebieski):** Jeżeli firma emitująca wykorzystuje systemu FASTEXT, różne tematy na stronie telegazety są kodowane kolorami i można je wybierać za pomocą kolorowych przycisków. Naciśnij kolorowy przycisk odpowiadający wybranemu tematowi. Zostanie wyświetlona nowa strona oznaczona kolorem. W ten sam sposób można wybierać poszczególne pozycje. Aby wyświetlić poprzednią lub następną stronę, naciśnij przycisk o odpowiednim kolorze.



-  **Index:** wyświetlanie indeksu (spisu treści) w dowolnym momencie przeglądania telegazety.
-  **Sub Page:** wyświetlanie dostępnej podstrony.
-  **List/Flof:** wybór trybu telegazety. Po naciśnięciu w trybie LIST powoduje przełączenie do trybu zapisywania listy. W trybie zapisywania listy można zapisać stronę telegazety na liście, naciskając przycisk  (Store).
-  **Store:** zapis stron telegazety.
-  **Page Up:** wyświetlanie następnej strony telegazety.
-  **Page Down:** wyświetlanie poprzedniej strony telegazety.
-  **Reveal/Conceal:** Wyświetlanie lub ukrywanie ukrytego tekstu (np. odpowiedzi na pytania konkursowe). Aby przywrócić normalny ekran, naciśnij przycisk ponownie.
-  **Size:** wyświetlanie telegazety z górnej połowy ekranu w dwukrotnym powiększeniu. Aby uzyskać ten sam efekt na dolnej połowie ekranu, naciśnij przycisk ponownie. Naciśnij jeszcze raz, aby wyświetlić z powrotem standardowy ekran.
-  **Hold:** jeśli dostępne są kolejne, automatycznie wyświetlane strony, naciśnięcie tego przycisku powoduje zatrzymanie wyświetlania na bieżącej stronie. Aby wyłączyć tę funkcję, naciśnij przycisk ponownie.
-  **Cancel:** zmniejszenie telegazety, aby nakładała się na emitowany kanał. Aby wyłączyć tę funkcję, naciśnij przycisk ponownie.

## Na pilocie standardowym

 Na pilocie standardowym ikony funkcji Teletekst są nadrukowane na kilku przyciskach pilota. Aby uruchomić funkcję Teletekst, należy odszukać jej ikonę nadrukowaną na przycisku pilota, a następnie nacisnąć ten przycisk.

 TTX/MIX

**na całym ekranie / podwójny ekran / mix / TV na żywo:** Tryb teletekstu jest aktywowany w oglądanym kanale. Każde naciśnięcie przycisku  TTX/MIX powoduje zmianę trybu teletekstu w następującej kolejności: **na całym ekranie** → **podwójny ekran** → **mix** → **TV na żywo**.

- **Całym ekranie:** Teletekst jest wyświetlany na całym ekranie.
- **Podwójny ekran:** Teletekst pojawia się na połowie ekranu z bieżąco oglądaną treścią kanału wyświetlaną na drugiej połowie.
- **Mix:** Teletekst pojawia się w formie przezroczystej nakładki na bieżąco wyświetlanym kanale.
- **TV na żywo:** Powróci do obrazu telewizji na żywo.

**Kolorowe przyciski (czerwony, zielony, żółty, niebieski):** Jeżeli firma emitująca wykorzystuje systemu FASTEXT, różne tematy na stronie telegazety są kodowane kolorami i można je wybierać za pomocą kolorowych przycisków. Naciśnij kolorowy przycisk odpowiadający wybranemu tematowi. Zostanie wyświetlona nowa strona oznaczona kolorem. W ten sam sposób można wybierać poszczególne pozycje. Aby wyświetlić poprzednią lub następną stronę, naciśnij przycisk o odpowiednim kolorze.

 SETTINGS

**Index:** wyświetlanie indeksu (spisu treści) w dowolnym momencie przeglądania telegazety.

 PRE-CH



**Sub Page:** wyświetlanie dostępnej podstrony.

 SOURCE

**List/Flof:** wybór trybu telegazety. Po naciśnięciu w trybie LIST powoduje przełączenie do trybu zapisywania listy. W trybie zapisywania listy można zapisać stronę telegazety na liście, naciskając przycisk  (CH LIST).

 CH LIST

**Store:** zapis stron telegazety.

 CH 

**Page Up:** wyświetlanie następnej strony telegazety.

 CH 

**Page Down:** wyświetlanie poprzedniej strony telegazety.

 INFO

**Reveal/Conceal:** Wyświetlanie lub ukrywanie ukrytego tekstu (np. odpowiedzi na pytania konkursowe). Aby przywrócić normalny ekran, naciśnij przycisk ponownie.

## ⌂ AD/SUBT.

 Obsługa w zależności od modelu i regionu geograficznego.

**Size:** wyświetlanie telegazety z górnej połowy ekranu w dwukrotnym powiększeniu. Aby uzyskać ten sam efekt na dolnej połowie ekranu, naciśnij przycisk ponownie. Naciśnij jeszcze raz, aby wyświetlić z powrotem standardowy ekran.

## ⌂ RETURN

**Hold:** jeśli dostępne są kolejne, automatycznie wyświetlane strony, naciśnięcie tego przycisku powoduje zatrzymanie wyświetlania na bieżącej stronie. Aby wyłączyć tę funkcję, naciśnij przycisk ponownie.

## ⌂ EXIT

**Cancel:** zmniejszenie telegazety, aby nakładła się na emitowany kanał. Aby wyłączyć tę funkcję, naciśnij przycisk ponownie.

## Typowa strona telegazety

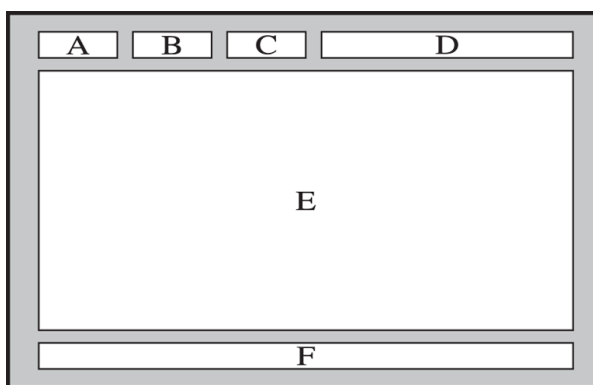

Część	Zawartość
A	Numer wybranej strony.
B	Identyfikator kanału.
C	Numer bieżącej strony lub wskazówki dotyczące wyszukiwania.
D	Data i godzina.
E	Tekst.
F	Informacje o stanie. Informacje o systemie FASTEXT.

# Środki ostrożności i uwagi



Dostępne są instrukcje i informacje, z którymi należy zapoznać się po instalacji.





## Zanim skorzystasz z funkcji Nagrywanie i Timeshift

Przed użyciem funkcji Nagrywanie i Timeshift należy zapoznać się z poniższymi informacjami.

### Przed użyciem funkcji nagrywania i nagrywania programowanego

 Nagrywanie może nie być obsługiwane w zależności od modelu lub regionu geograficznego.

- Aby skonfigurować funkcję Programowanie nagrywania, należy najpierw ustawić zegar telewizora. Ustaw opcję [Zegar](#).
  -  >  [Ustawienia](#) > [Ogólne](#) > [Menedżer systemu](#) > [Czas](#) > [Zegar](#)
- Łącznie można skonfigurować do 30 pozycji dla funkcji [Programowanie wyświetlania](#) oraz [Programowanie nagrywania](#).
- Nagrania są zabezpieczone systemem DRM i nie mogą być odtwarzane na komputerze lub innych telewizorach. Ponadto plików takich nie można odtwarzać na telewizorze, w którym wymieniono tor wizyjny.
- W przypadku nagrywania na urządzeniu USB zaleca się używanie dysku twardego USB, który obsługuje standard USB 2.0 lub nowszy i prędkość obrotową 5400 obr./min lub wyższą. Dyski twarde USB typu RAID nie są obsługiwane.
- Pamięci USB nie są obsługiwane.
- Łączna ilość miejsca do nagrywania zależy od pojemności dysku twardego i jakości nagrania.
- Funkcja [Programowanie nagrywania](#) wymaga co najmniej 100 MB wolnego miejsca w urządzeniu pamięci masowej USB. Nagrywanie zostaje zatrzymane, gdy ilość dostępnego miejsca spadnie w trakcie nagrywania poniżej 50 MB.
- Jeśli ilość dostępnego miejsca spadnie poniżej 500 MB, gdy aktywne są funkcje Programowanie nagrywania i Timeshift, zostaje zatrzymane tylko nagrywanie.
- Maksymalny czas nagrywania wynosi 720 minut.
- Pliki wideo są odtwarzane zgodnie z ustawieniami telewizora.
- W przypadku zmiany sygnału wejściowego podczas nagrywania obraz nie będzie wyświetlany na ekranie do momentu zakończenia zmiany. W takim przypadku nagrywanie będzie kontynuowane, jednakże opcja  nie będzie dostępna.
- Przy korzystaniu z funkcji Nagrywaj lub Programowanie nagrywania samo nagranie może rozpocząć się z jedno- lub dwusekundowym opóźnieniem w stosunku do ustawionej godziny.
- Jeśli funkcja Programowanie nagrywania działa równocześnie z funkcją nagrywania na urządzeniu zewnętrznym zgodnym ze standardem HDMI-CEC, wyższy priorytet ma funkcja Programowanie nagrywania.
- Podłączenie urządzenia nagrywającego do telewizora powoduje automatyczne usunięcie nieprawidłowo zapisanych plików z nagraniami.

- Jeśli ustawiono funkcję **Auto. wyłączenie** lub **Automatyczne wyłączenie zasilania**, telewizor zignoruje te ustawienia, będzie kontynuować nagrywanie i wyłączy się po zakończeniu nagrywania.
  -  >  **Ustawienia** > **Ogólne** > **Menedżer systemu** > **Czas** > **Auto. wyłączenie**
  -  >  **Ustawienia** > **Ogólne** > **Rozwiązanie Eco** > **Automatyczne wyłączenie zasilania**

## Przed użyciem funkcji Timeshift

 Funkcja Timeshift może nie być obsługiwana w zależności od modelu lub regionu geograficznego.

- W przypadku nagrywania na urządzeniu USB zaleca się używanie dysku twardego USB, który obsługuje standard USB 2.0 lub nowszy i prędkość obrotową 5400 obr./min lub wyższą. Dyski twarde USB typu RAID nie są obsługiwane.
- Pamięci USB lub dyski flash nie są obsługiwane.
- Łączna ilość miejsca do nagrywania zależy od pojemności dysku twardego i jakości nagrania.
- Jeśli ilość dostępnego miejsca spadnie poniżej 500 MB, gdy aktywne są funkcje Programowanie nagrywania i Timeshift, zostaje zatrzymane tylko nagrywanie.
- Funkcja Timeshift działa maksymalnie przez 90 minut.
- Funkcja Timeshift nie jest dostępna dla zablokowanych kanałów.
- Pliki wideo z przesunięciem są odtwarzane zgodnie z ustawieniami telewizora.
- Funkcja Timeshift może zostać automatycznie przerwana po wyczerpaniu przeznaczonego na nią miejsca.
- Funkcja Timeshift wymaga co najmniej 1,5 GB wolnego miejsca w urządzeniu pamięci masowej USB.

## Obsługiwane opcje dźwięku emisji

[Sprawdź obsługiwane opcje dźwięku emisji.](#)

	Rodzaj dźwięku	Dźwięk podwójny	Domyślnie
A2 Stereo	Mono	Mono	Automatyczna zmiana
	Stereo	Stereo, Mono	Automatyczna zmiana
	Podwójne	Dual I, Dual II	Dual I
NICAM Stereo	Mono	Mono	Automatyczna zmiana
	Stereo	Mono, Stereo	Automatyczna zmiana
	NICAM Dual	Mono, NICAM Dual-1, NICAM Dual-2	NICAM Dual-1

 Jeśli sygnał **Stereo** jest zbyt słaby i następuje automatyczna zmiana, wybierz opcję **Mono**.

 Dostępne tylko w przypadku sygnałów stereofonicznych.

 Dostępna tylko wtedy, gdy jako źródło sygnału wejściowego ustawiono **TV**.

## Przeczytaj przed użyciem funkcji Apps

Przed użyciem funkcji Apps należy zapoznać się z poniższymi informacjami.

- Jeśli chcesz pobierać nowe aplikacje za pomocą funkcji **Apps**, najpierw zaloguj się na swoje konto Samsung.
- W związku z cechami produktów dostępnych w usłudze Samsung Smart Hub oraz ograniczeniami w dostępnych materiałach, niektóre funkcje, aplikacje i usługi mogą nie być dostępne we wszystkich urządzeniach lub regionach. Więcej szczegółowych informacji na temat urządzeń i dostępności materiałów znajduje się na stronie <https://www.samsung.com>. Dostępność usług i materiałów może ulec zmianie bez uprzedniego powiadomienia.
- Firma Samsung nie ponosi żadnej odpowiedzialności prawnej za jakiegokolwiek przerwę w działaniu aplikacji z winy usługodawcy.
- Usługi aplikacji mogą być dostępne tylko w języku angielskim, a dostępna zawartość może być zróżnicowana w zależności od regionu geograficznego.
- Aby uzyskać dodatkowe informacje dotyczące aplikacji, odwiedź stronę dostawcy aplikacji.
- Gdy połączenie z Internetem jest niestabilne, mogą wystąpić przerwy lub opóźnienia. Ponadto aplikacje mogą być automatycznie zamykane przy nieodpowiednim stanie sieci. W takim przypadku należy sprawdzić połączenie z Internetem i spróbować ponownie.
- Usługi aplikacji i aktualizacje mogą stać się niedostępne.
- Zawartość aplikacji może zostać zmieniona przez dostawcę usług bez wcześniejszego powiadomienia.
- Niektóre usługi mogą różnić się w zależności od wersji aplikacji zainstalowanej w telewizorze.
- Funkcje aplikacji mogą zmieniać się w jej wersjach w przyszłości. W takim przypadku należy skorzystać z samouczka aplikacji lub odwiedzić stronę internetową dostawcy usług.
- W zależności od zasad dostawcy usług niektóre aplikacje mogą nie obsługiwać wielozadaniowości.

## Przeczytaj przed skorzystaniem z funkcji Internet

Przed użyciem funkcji Internet należy zapoznać się z poniższymi informacjami.

- Pobieranie plików nie jest obsługiwane.
- Funkcja **Internet** może nie mieć dostępu do niektórych stron internetowych, takich jak strony internetowe obsługiwane przez niektóre firmy.
- Telewizor nie obsługuje odtwarzania plików Flash Video.
- Handel elektroniczny (kupowanie produktów w Internecie) nie jest obsługiwany.
- Formanty ActiveX nie są obsługiwane.
- Obsługiwana jest ograniczona liczba czcionek. Niektóre symbole i znaki mogą nie być prawidłowo wyświetlane.
- Odpowiedź na polecenia pilota na ekranie może być opóźniona, jeśli aktualnie trwa ładowanie strony internetowej.
- W zależności od stanu wykorzystywanych systemów ładowanie strony internetowej może być opóźnione lub całkowicie zatrzymane.
- Operacje kopiowania i wklejania nie są obsługiwane.
- Podczas pisania wiadomości e-mail lub wiadomości SMS niektóre funkcje (np. zmiana rozmiaru lub koloru czcionek) mogą nie być dostępne.
- Ilość zakładek i rozmiar pliku dziennika, który można zapisać, są ograniczone.
- Liczba jednocześnie otwartych okien jest ograniczona.
- Szybkość przeglądania sieci zależy od środowiska sieciowego.
- Filmy dostępne na stronie internetowej nie mogą być odtwarzane, gdy włączona jest funkcja PIP (picture-in-picture).  
 Ta funkcja może nie być obsługiwana w zależności od modelu lub regionu geograficznego.
- Historia przeglądania jest zapisywana od najnowszych do najstarszych wpisów, a najstarsze wpisy są zastępowane w pierwszej kolejności.
- W zależności od typów obsługiwanych kodeków wideo/audio może nie być możliwe odtwarzanie niektórych plików wideo i audio HTML5.
- Treści wideo z usług przesyłania strumieniowego zoptymalizowanych pod kątem odtwarzania na komputerze mogą nie być prawidłowo odtwarzane za pomocą naszej firmowej przeglądarki dostępnej poprzez **Internet**.

## Przeczytaj przed skonfigurowaniem bezprzewodowego połączenia internetowego

### Środki ostrożności dotyczące bezprzewodowego połączenia internetowego

- Telewizor obsługuje protokoły komunikacyjne IEEE 802.11 a/b/g/n/ac. Pliki wideo zapisane na urządzeniu podłączonym do telewizora za pośrednictwem sieci domowej mogą nie być wyświetlane płynnie.
  - ✎ Telewizory serii Q950T, Q900T obsługują protokoły komunikacyjne IEEE 802.11 a /b /g /n /ac /ax.
  - ✎ W przypadku modeli innych niż z serii Q950T i Q900T firma Samsung zaleca używanie protokołu IEEE 802.11n.
- Aby użyć bezprzewodowego połączenia internetowego, telewizor musi być połączony z punktem dostępu bezprzewodowego lub modemem. Jeśli punkt dostępu bezprzewodowego obsługuje protokół DHCP, telewizor można połączyć z siecią bezprzewodową zarówno za pomocą statycznego adresu IP, jak i protokołu DHCP.
- Należy wybrać dla punktu dostępu bezprzewodowego aktualnie nieużywany kanał. Jeśli zestaw kanałów jest aktualnie używany przez punktu dostępu bezprzewodowego do komunikacji z innym urządzeniem, może to spowodować zakłócenie i/lub błąd komunikacji.
- Większość sieci bezprzewodowych ma opcjonalny system zabezpieczeń. Aby go włączyć, trzeba utworzyć hasło składające się z cyfr i innych znaków. Następnie należy podać hasło w celu nawiązania połączenia z zabezpieczonym punktem dostępu.

### Protokoły zabezpieczeń bezprzewodowych

Telewizor obsługuje wyłącznie następujące protokoły zabezpieczeń sieci bezprzewodowej: Nie jest możliwe podłączenie telewizora do punktów dostępu bezprzewodowego bez certyfikacji.

- Tryby uwierzytelniania: WEP, WPAPSK, WPA2PSK
- Typy szyfrowania: WEP, TKIP, AES



Zgodnie ze specyfikacjami certyfikacji Wi-Fi telewizory firmy Samsung nie obsługują szyfrowania WEP lub TKIP w sieciach pracujących w trybie 802.11n. Jeśli punktu dostępu bezprzewodowego obsługuje standard WPS (Wi-Fi Protected Setup), połączenie telewizora z siecią można nawiązać za pomocą funkcji PBC (Push Button Configuration) lub przy użyciu kodu PIN. Funkcja WPS automatycznie konfiguruje ustawienia identyfikatora SSID i klucza WPA.



# Przeczytaj przed odtwarzaniem plików zdjęć, wideo lub muzyki

Należy przeczytać te informacje przed odtworzeniem treści multimedialnych.

## Ograniczenia dotyczące używania plików zdjęć, wideo i muzyki [Spróbuj](#)

- Telewizor obsługuje tylko urządzenia pamięci masowej USB klasy MSC (Mass Storage Class). Skrót MSC to oznaczenie klasy urządzeń pamięci masowej. Urządzenia klasy MSC to zewnętrzne dyski twarde, czytniki kart pamięci flash i aparaty cyfrowe. (Koncentratory USB nie są obsługiwane). Urządzenia takie należy podłączać bezpośrednio do gniazda USB. Jeśli do podłączenia urządzenia USB został użyty przedłużacz USB, telewizor może nie rozpoznać urządzenia USB lub nie odczytać zapisanych na nim plików. Nie należy odłączać urządzenia USB w trakcie przesyłania plików.
- Przy podłączaniu zewnętrznego dysku twardego należy użyć gniazda USB (HDD 5V 1A). Zalecamy używanie zewnętrznego dysku twardego z własnym zasilaczem.
  -  Niektóre modele obsługują złącze USB (HDD 5V 0.5A).
- Niektóre aparaty cyfrowe i urządzenia audio mogą być niezgodne z tym telewizorem.
- Jeśli do telewizora podłączonych jest kilka urządzeń USB, telewizor może nie rozpoznać niektórych lub wszystkich urządzeń. Urządzenia USB wymagające wysokiego poziomu zasilania należy podłączyć do gniazda USB (HDD 5V 1A).
  -  Niektóre modele obsługują złącze USB (HDD 5V 0.5A).
- Telewizor obsługuje systemy plików FAT, exFAT i NTFS.
- Listy treści multimedialnych, które telewizor może wyświetlić, są ograniczone do 1 000 plików na folder. Jeśli jednak urządzenie USB zawiera ponad 8 000 plików i folderów, niektóre pliki i foldery mogą nie być dostępne.
- Możliwość odtwarzania niektórych plików w telewizorze zależy od sposobu ich zakodowania.
- Niektóre pliki nie są obsługiwane we wszystkich modelach.
- Kodeki DivX i DTS nie są obsługiwane przez modele telewizorów Samsung TV wyprodukowane w roku 2020.

## Obsługa napisów

### Formaty napisów

Nazwa	Format
MPEG-4 Timed text	.ttx
SAMI	.smi
SubRip	.srt
SubViewer	.sub
Micro DVD	.sub lub .txt
SubStation Alpha	.ssa
Advanced SubStation Alpha	.ass
SMPTE-TT Text	.xml

### Formaty wideo z napisami

Nazwa	Kontener
Xsub	AVI
SubStation Alpha	MKV
Advanced SubStation Alpha	MKV
SubRip	MKV
VobSub	MKV
MPEG-4 Timed text	MP4
TTML w technologii Smooth Streaming	MP4
SMPTE-TT TEXT	MP4
SMPTE-TT PNG	MP4

## Obsługiwane formaty obrazu i rozdzielczości

Rozszerzenie pliku	Format	Rozdzielczość
*.jpg *.jpeg	JPEG	15360 x 9024
*.png	PNG	4096 x 4096
*.bmp	BMP	4096 x 4096
*.mpo	MPO	15360 x 8640

 Format MPO jest obsługiwany tylko częściowo.

## Obsługiwane formaty muzyczne i kodeki

Rozszerzenie pliku	Format	Kodek	Uwaga
*.mp3	MPEG	MPEG1 Audio Layer 3	
*.m4a *.mpa *.aac	MPEG4	AAC	
*.flac	FLAC	FLAC	Zapewnia obsługę maksymalnie 2 kanałów
*.ogg	OGG	Vorbis	Zapewnia obsługę maksymalnie 2 kanałów
*.wma	WMA	WMA	System WMA jest obsługiwany tylko do formatu kanałów 10 Pro 5.1. Bezstratny format dźwięku WMA nie jest obsługiwany.
*.wav	wav	wav	
*.mid *.midi	midi	midi	Obsługa typu 0 i typu 1. Wyszukiwanie nie jest obsługiwane. Obsługa tylko urządzeń USB.
*.ape	ape	ape	
*.aif *.aiff	AIFF	AIFF	
*.m4a	ALAC	ALAC	

## Obsługiwane kodeki wideo (seria TU9, telewizory QLED, The Serif, The Frame, The Sero, The Terrace, The Terrace for business)

 Informacje dotyczące serii Q6 można znaleźć w następnjej części.

Format pliku	Kontener	Kodeki wideo	Rozdzielczość	Liczba klatek na sekundę (kl./s)	Szybkość transmisji (Mb/s)	Kodeki audio		
*.avi	AVI MKV ASF MP4 3GP MOV FLV VRO VOB PS TS SVAF	H.264 BP/MP/HP	4096 x 2160	4096 x 2160: 30 3840 x 2160: 60	60	Dolby Digital LPCM ADPCM(IMA, MS) AAC HE-AAC WMA Dolby Digital+ MPEG(MP3) AC-4 G.711(A-Law, μ-Law) OPUS		
*.mkv		HEVC (H.265 — Main, Main10)	4096 x 2160	4096 x 2160: 60 3840 x 2160: 120	80			
*.asf		Motion JPEG	3840 x 2160	30	80			
*.wmv		MVC	1920 x 1080	60	20			
*.mp4		MPEG4 SP/ASP						
*.mov		Window Media Video v9 (VC1)						
*.3gp		MPEG2						
*.vro		MPEG1						
*.mpg		Microsoft MPEG-4 v1, v2, v3						
*.mpeg		Window Media Video v7 (WMV1), v8 (WMV2)						
*.ts		H.263 Sorrenson						
*.tp		VP6						
*.trp		AV1					3840 x 2160	60
*.flv		WebM	VP8	1920 x 1080	60		20	
*.vob			VP9 (obsługa profilu 0 i profilu 2)	3840 x 2160	60		80	
*.svi			AV1	3840 x 2160	60		40	
*.m2ts		RMVB	RV8/9/10 (RV30/40)	1920 x 1080	60		20	RealAudio 6
*.mts								

## Obsługiwane kodeki wideo (seria Q6, seria TU8)

Format pliku	Kontener	Kodeki wideo	Rozdzielczość	Liczba klatek na sekundę (kl./s)	Szybkość transmisji (Mb/s)	Kodeki audio
*.avi *.mkv *.asf *.wmv *.mp4 *.mov *.3gp *.vro *.mpg *.mpeg *.ts *.tp *.trp *.flv *.vob *.svi *.m2ts *.mts	AVI MKV ASF MP4 3GP MOV FLV VRO VOB PS TS SVAF	H.264 BP/MP/HP HEVC (H.265 — Main, Main10) Motion JPEG MVC MPEG4 SP/ASP Window Media Video v9 (VC1) MPEG2 MPEG1 Microsoft MPEG-4 v1, v2, v3 Window Media Video v7 (WMV1), v8 (WMV2) H.263 Sorrenson VP6 AV1	4096 x 2160 3840 x 2160 3840 x 2160 1920 x 1080 1920 x 1080 3840 x 2160	4096 x 2160: 30 3840 x 2160: 60 60 30 60 30 60 30 60 60	60 80 80 20 20 40	Dolby Digital LPCM ADPCM(IMA, MS) AAC HE-AAC WMA Dolby Digital+ MPEG(MP3) AC-4 G.711(A-Law, μ-Law) OPUS Vorbis RealAudio 6
*.webm	WebM	VP8 VP9 (obsługa profilu 0 i profilu 2) AV1	1920 x 1080 3840 x 2160 3840 x 2160	60 60 60	20 80 40	Vorbis
*.rmvb	RMVB	RV8/9/10 (RV30/40)	1920 x 1080	60	20	RealAudio 6

## Inne ograniczenia

- W przypadku problemów z treścią kodeki mogą nie działać prawidłowo.
- Jeśli treść lub kontener zawiera błędy, filmy nie będą odtwarzane lub będą odtwarzane nieprawidłowo.
- Jeśli standardowa szybkość przesyłania/odtwarzania dźwięku lub obrazu przekracza wartości obsługiwane przez telewizor, dźwięk lub obraz może nie być odtwarzany.
- W przypadku uszkodzonej tablicy indeksów funkcja przeszukiwania (przeskakiwania) nie będzie działać.
- Filmy przesyłane za pośrednictwem sieci mogą nie być odtwarzane płynnie ze względu na szybkość transmisji danych.
- Niektóre urządzenia USB/aparaty cyfrowe mogą nie być zgodne z telewizorem.
- Kodek HEVC jest dostępny tylko w kontenerach MKV / MP4 / TS.
- Kodek MVC jest obsługiwany tylko częściowo.

## Dekodery wideo

- Standard H.264 UHD jest obsługiwany do poziomu 5.1, natomiast standard H.264 FHD do poziomu 4.2. (Telewizor nie obsługuje FMO / ASO / RS).
- Standard HEVC UHD jest obsługiwany do poziomu 5.2, natomiast standard HEVC FHD jest obsługiwany do poziomu 4.1. (seria TU9, telewizory QLED, The Serif, The Frame, The Sero, The Terrace, The Terrace for business)
- Standard HEVC UHD jest obsługiwany do poziomu 5.1, natomiast standard HEVC FHD jest obsługiwany do poziomu 4.1. (seria Q6, seria TU8)
- Kodek VC1 AP L4 nie jest obsługiwany.
- Format GMC 2 lub nowszy nie jest obsługiwany.

## Dekodery audio

- System WMA jest obsługiwany tylko do formatu kanałów 10 Pro 5.1.
- Format WMA1, bezstratny format WMA oraz funkcje głosowe nie są obsługiwane.
- Standardy QCELP i AMR NB/WB nie są obsługiwane.
- Standard Vorbis obsługiwany maksymalnie do 5,1 kanałów.
- Format Dolby Digital+ jest obsługiwany maksymalnie dla dźwięku wielokanałowego 5.1.
- Obsługiwane częstotliwości próbkowania to 8, 11,025, 12, 16, 22,05, 24, 32, 44,1 oraz 48 kHz. Mogą się one różnić w zależności od kodeka.

## Obsługiwane kodeki wideo (modele z serii Q700T lub nowsze)

Format pliku	Kontener	Kodeki wideo	Rozdzielczość	Liczba klatek na sekundę (kl./s)	Szybkość transmisji (Mb/s)	Kodeki audio	
*.avi	AVI MKV ASF MP4 3GP MOV FLV VRO VOB PS TS SVAF	H.264 BP/MP/HP	4096 x 2160	4096 x 2160: 30 3840 x 2160: 60	60	Dolby Digital LPCM ADPCM(IMA, MS) AAC HE-AAC WMA Dolby Digital+ MPEG(MP3) AC-4 G.711(A-Law, μ-Law) OPUS	
*.mkv		HEVC (H.265 — Main, Main10)	7680 x 4320	3840 x 2160: 120 7680 x 4320: 60 (Q700T : 3840 x 2160: 60 , 7680 x 4320: 60)	100		
*.asf		Motion JPEG	3840 x 2160	30	80		
*.wmv		MVC	1920 x 1080	60	20		
*.mp4		MPEG4 SP/ASP					
*.mov		Window Media Video v9 (VC1)					
*.3gp		MPEG2					
*.vro		MPEG1					
*.mpg		Microsoft MPEG-4 v1, v2, v3					
*.mpeg		Window Media Video v7 (WMV1), v8 (WMV2)					
*.ts		H.263 Sorrenson					
*.tp		VP6					
*.trp		AV1					7680 x 4320
*.flv		WebM	VP8	1920 x 1080	60		20
*.vob			VP9 (obsługa profilu 0 i profilu 2)	3840 x 2160	60		80
*.svi	AV1		7680 x 4320	60	60		
*.m2ts	RMVB	RV8/9/10 (RV30/40)	1920 x 1080	60	20	RealAudio 6	
*.mts							

 Ponieważ specyfikacje oparte są na obecnych standardach łączności i dekodowania 8K, przyszłe standardy łączności, transmisji i dekodowania mogą nie być obsługiwane. Aktualizacja w celu spełnienia przyszłych standardów może wymagać zakupu dodatkowych urządzeń.

 Niektóre standardy innych firm mogą nie być obsługiwane.

## Inne ograniczenia

- W przypadku problemów z treścią kodeki mogą nie działać prawidłowo.
- Jeśli treść lub kontener zawiera błędy, filmy nie będą odtwarzane lub będą odtwarzane nieprawidłowo.
- Jeśli standardowa szybkość przesyłania/odtwarzania dźwięku lub obrazu przekracza wartości obsługiwane przez telewizor, dźwięk lub obraz może nie być odtwarzany.
- W przypadku uszkodzonej tablicy indeksów funkcja przeszukiwania (przeskakiwania) nie będzie działać.
- Filmy przesyłane za pośrednictwem sieci mogą nie być odtwarzane płynnie ze względu na szybkość transmisji danych.
- Niektóre urządzenia USB/aparaty cyfrowe mogą nie być zgodne z telewizorem.
- Kodek HEVC jest dostępny tylko w kontenerach MKV / MP4 / TS.
- Kodek MVC jest obsługiwany tylko częściowo.

## Dekodery wideo

- Standard H.264 UHD jest obsługiwany do poziomu 5.1, natomiast standard H.264 FHD jest obsługiwany do poziomu 4.2. (Telewizor nie obsługuje FMO / ASO / RS).
- Standard HEVC UHD jest obsługiwany do poziomu 5.2, natomiast standard HEVC FHD jest obsługiwany do poziomu 4.1.
- Standard HEVC 8K jest obsługiwany do poziomu 6.1.
- Standard AV1 8K jest obsługiwany do poziomu 6.1.
- Kodek VC1 AP L4 nie jest obsługiwany.
- Format GMC 2 lub nowszy nie jest obsługiwany.

## Dekodery audio

- System WMA jest obsługiwany tylko do formatu kanałów 10 Pro 5.1.
- Format WMA1, bezstratny format WMA oraz funkcje głosowe nie są obsługiwane.
- Standardy QCELP i AMR NB/WB nie są obsługiwane.
- Standard Vorbis obsługiwany maksymalnie do 5,1 kanałów.
- Format Dolby Digital+ jest obsługiwany maksymalnie dla dźwięku wielokanałowego 5.1.
- Obsługiwane częstotliwości próbkowania to 8, 11,025, 12, 16, 22,05, 24, 32, 44,1 oraz 48 kHz. Mogą się one różnić w zależności od kodeka.



## Przeczytać po zainstalowaniu telewizora

Po zainstalowaniu telewizora należy zapoznać się z poniższymi informacjami.

### Rozmiary obrazu a sygnały wejściowe

Ustawienie **Rozmiar obrazu** jest stosowane do bieżącego źródła. Zastosowane ustawienie **Rozmiar obrazu** będzie aktywne za każdym razem po wybraniu tego źródła, chyba że zostanie zmienione.

Sygnal wejściowy	Rozmiar obrazu
Komponentowe	Standardowy 16:9, Użytkownika, 4:3
Kanał cyfrowy (720p)	Standardowy 16:9, Użytkownika, 4:3
Kanał cyfrowy (1080i, 1080p)	Standardowy 16:9, Użytkownika, 4:3
Kanał cyfrowy (3840 x 2160p przy 24/30 Hz)	Standardowy 16:9, Użytkownika
Kanał cyfrowy (3840 x 2160p przy 50/60 Hz)	Standardowy 16:9, Użytkownika
Kanał cyfrowy (4096 x 2160p)	Standardowy 16:9, Użytkownika
HDMI (720p)	Standardowy 16:9, Użytkownika, 4:3
HDMI (1080i, 1080p)	Standardowy 16:9, Użytkownika, 4:3
HDMI (3840 x 2160p)	Standardowy 16:9, Użytkownika
HDMI (4096 x 2160p)	Standardowy 16:9, Użytkownika
*HDMI (7680 x 4320p)	Standardowy 16:9, Użytkownika
USB (720p)	Standardowy 16:9, Użytkownika, 4:3
USB (1080i/p przy 60 Hz)	Standardowy 16:9, Użytkownika, 4:3
USB (3840 x 2160p przy 24/30 Hz)	Standardowy 16:9, Użytkownika
USB (3840 x 2160p przy 60 Hz)	Standardowy 16:9, Użytkownika
USB (4096 x 2160p przy 24/30/60 Hz)	
*USB (7680 x 4320p przy 24/30/60 Hz)	Standardowy 16:9, Użytkownika

 \*: Ten sygnał wejściowy jest obsługiwany przez modele z serii Q700T lub nowsze.

 Porty wejściowe dla urządzeń zewnętrznych mogą się różnić w zależności od modelu i obszaru geograficznego.

### Instalacja blokady przeciwkradzieżowej

Blokada przeciwkradzieżowa to mechanizm służący do fizycznego zabezpieczenia telewizora przed kradzieżą. Poszukaj gniazda blokady z tyłu telewizora. Gniazdo jest oznaczone ikoną . Aby użyć blokady, owiń linkę wokół ciężkiego przedmiotu trudnego do przenoszenia, a następnie włóż blokadę do gniazda telewizora. Blokada jest sprzedawana osobno. W zależności od modelu metoda zastosowania blokady przeciwkradzieżowej może się różnić. Dodatkowe informacje można znaleźć w instrukcji obsługi blokady.

 Ta funkcja może nie być obsługiwana w zależności od modelu lub regionu geograficznego.

## Obsługiwane rozdzielczości sygnałów wejściowych UHD

Należy zapoznać się z obsługiwanyimi częstotliwościami sygnałów wejściowych UHD.

- Rozdzielczość: 3840 x 2160p, 4096 x 2160p

### Po wybraniu dla funkcji Rozszerzenie sygnału wejściowego ustawienia Wyłączone

Liczba klatek na sekundę (kl./s)	Głębina kolorów / próbkowanie chrominancji	RGB 4:4:4	YCbCr 4:4:4	YCbCr 4:2:2	YCbCr 4:2:0
50 / 60	8 bitów	-	-	-	0

### Po wybraniu dla funkcji Rozszerzenie sygnału wejściowego ustawienia Włączone

- Wszystkie modele z serii TU (oprócz serii TU9), z serii Q6 oraz modeli mniejszych niż 55-calowe (z serii Q8, The Sero, The Serif, The Frame):

Liczba klatek na sekundę (kl./s)	Głębina kolorów / próbkowanie chrominancji	RGB 4:4:4	YCbCr 4:4:4	YCbCr 4:2:2	YCbCr 4:2:0
50 / 60	8 bitów	0	0	0	0
	10 bitów	-	-	0	0

- W przypadku modeli 55-calowych lub większych (seria TU9, telewizory QLED z wyjątkiem serii Q6, The Serif, The Frame, The Terrace, The Terrace for business):

Liczba klatek na sekundę (kl./s)	Głębina kolorów / próbkowanie chrominancji	RGB 4:4:4	YCbCr 4:4:4	YCbCr 4:2:2	YCbCr 4:2:0
50 / 60	8 bitów	0	0	0	0
	10 bitów	*0	*0	0	0
120	8 bitów	*0	*0	*0	*0
	10 bitów	*0	*0	*0	*0

 \*: Te specyfikacje są obsługiwane przez port HDMI 4.

## Rozdzielczości dla sygnałów wejściowych obsługiwanych przez modele serii Q700T lub nowsze

Sprawdź rozdzielczości dla sygnałów wejściowych obsługiwanych przez modele serii Q700T lub nowsze.

- Rozdzielczość: 3840 x 2160p, 4096 x 2160p

Liczba klatek na sekundę (kl./s)	Głębokość kolorów / próbkowanie chrominancji	RGB 4:4:4	YCbCr 4:4:4	YCbCr 4:2:2	YCbCr 4:2:0
50 / 60	8 bitów	0	0	0	0
	10 bitów	*0	*0	0	0
120	8 bitów	*0	*0	*0	*0
	10 bitów	*0	*0	*0	*0

 \*: Te specyfikacje są obsługiwane przez port HDMI 4.

 Telewizory serii Q700T nie obsługują częstotliwości klatek 120 kl./s.

- Rozdzielczość: 7680 x 4320p

Liczba klatek na sekundę (kl./s)	Głębokość kolorów / próbkowanie chrominancji	RGB 4:4:4	YCbCr 4:4:4	YCbCr 4:2:2	YCbCr 4:2:0
24 / 30 / 50 / 60	8 bitów	0	0	0	0
	10 bitów	0	0	0	0

 Te specyfikacje są obsługiwane przez port HDMI 4.

## Obsługiwane rozdzielczości dla funkcji FreeSync (VRR)

[Sprawdź obsługiwane rozdzielczości sygnału FreeSync \(VRR\).](#)

- Gdy **Tryb gry** jest ustawiony na **Włączone** lub **Auto**, aktywna jest funkcja FreeSync (VRR).
- Funkcja FreeSync (VRR) jest obsługiwana tylko przez następujące modele:

W przypadku modeli 55-calowych lub większych (seria TU9, telewizory QLED z wyjątkiem serii Q6/Q700T, The Serif, The Frame, The Terrace, The Terrace for business)

 W zależności od modelu funkcja może nie być obsługiwana.

Rozdzielczość (Punkty x linie)	Format wyświetlania	Częstotliwość pozioma (kHz)	Częstotliwość pionowa (Hz)	Częstotliwość zegara (MHz)	SCAN
1920 x 1080	120 Hz	135,000	120,000	297,000	progresywna
2560 x 1440	120 Hz	150,000	120,000	495,000	progresywna
3840 x 2160	120 Hz	270,000	120,000	1188,000	progresywna
4096 x 2160	120 Hz	270,000	120,000	1188,000	progresywna

## Przeczytaj przed podłączeniem komputera (obsługiwane rozdzielczości)

[Sprawdź obsługiwane rozdzielczości sygnałów wejściowych z komputera.](#)

W przypadku podłączenia telewizora do komputera należy ustawić kartę graficzną komputera na jedną ze standardowych rozdzielczości wymienionych w poniższych tabelach lub na następnych stronach. Telewizor automatycznie dostosuje się do wybranej rozdzielczości. Należy pamiętać, że optymalną i zalecaną rozdzielczością jest 3840 x 2160 przy 60 Hz (modele UHD) i 7680 x 4320 przy 60 Hz (modele z serii Q700T lub nowsze). Wybranie rozdzielczości nieuwzględnionej w tabelach może skutkować brakiem obrazu lub włączaniem jedynie czujnika pilota. Informacje na temat zgodnych rozdzielczości można znaleźć w instrukcji karty graficznej.

 Gdy dla opcji **Rozszerzenie sygnału wejściowego** wybrano ustawienie **Włączone**, rozdzielczość natywna wynosi 3840 x 2160 przy 60 Hz (modele UHD) oraz 7680 x 4320 przy 60 Hz (modele z serii Q700T lub nowsze). Gdy dla opcji **Rozszerzenie sygnału wejściowego** wybrano ustawienie **Wyłączone**, rozdzielczość natywna wynosi 3840 x 2160 przy 30 Hz.

### IBM

Rozdzielczość (Punkty x linie)	Format wyświetlania	Częstotliwość pozioma (kHz)	Częstotliwość pionowa (Hz)	Częstotliwość zegara (MHz)	Polaryzacja (pozioma / pionowa)
720 x 400	70 Hz	31,469	70,087	28,322	- / +

### MAC

Rozdzielczość (Punkty x linie)	Format wyświetlania	Częstotliwość pozioma (kHz)	Częstotliwość pionowa (Hz)	Częstotliwość zegara (MHz)	Polaryzacja (pozioma / pionowa)
640 x 480	67 Hz	35,000	66,667	30,240	- / -
832 x 624	75 Hz	49,726	74,551	57,284	- / -
1152 x 870	75 Hz	68,681	75,062	100,000	- / -

## VESA DMT

Rozdzielczość (Punkty x linie)	Format wyświetlania	Częstotliwość pozioma (kHz)	Częstotliwość pionowa (Hz)	Częstotliwość zegara (MHz)	Polaryzacja (pozioma / pionowa)
640 x 480	60 Hz	31,469	59,940	25,175	- / -
640 x 480	72 Hz	37,861	72,809	31,500	- / -
640 x 480	75 Hz	37,500	75,000	31,500	- / -
800 x 600	60 Hz	37,879	60,317	40,000	+ / +
800 x 600	72 Hz	48,077	72,188	50,000	+ / +
800 x 600	75 Hz	46,875	75,000	49,500	+ / +
1024 x 768	60 Hz	48,363	60,004	65,000	- / -
1024 x 768	70 Hz	56,476	70,069	75,000	- / -
1024 x 768	75 Hz	60,023	75,029	78,750	+ / +
1152 x 864	75 Hz	67,500	75,000	108,000	+ / +
1280 x 720	60 Hz	45,000	60,000	74,250	+ / +
1280 x 800	60 Hz	49,702	59,810	83,500	- / +
1280 x 1024	60 Hz	63,981	60,020	108,000	+ / +
1280 x 1024	75 Hz	79,976	75,025	135,000	+ / +
1440 x 900	60 Hz	55,935	59,887	106,500	- / +
1600 x 900	60 Hz	60,000	60,000	108,000	+ / +
1680 x 1050	60 Hz	65,290	59,954	146,250	- / +
1920 x 1080	60 Hz	67,500	60,000	148,500	+ / +

 Rozwiązanie może nie być obsługiwane w zależności od modelu.

## VESA CVT

Rozdzielczość (Punkty x linie)	Format wyświetlania	Częstotliwość pozioma (kHz)	Częstotliwość pionowa (Hz)	Częstotliwość zegara (MHz)	Polaryzacja (pozioma / pionowa)
*2560 x 1440	60 Hz	88,787	59,951	241,500	+ / -
2560 x 1440	120 Hz	192,996	119,998	497,750	+ / -

 Rozwiązanie może nie być obsługiwane w zależności od modelu.

 \*: Złącze HDMI 4 nie obsługuje rozdzielczości 2560 x 1440 przy 60 Hz dla opcji **Tryb gry** w modelach serii Q700T lub nowszych.

Aby korzystać z rozdzielczości 2560 x 1440 przy 60 Hz dla opcji **Tryb gry**, zaleca się wybranie złącza HDMI 1/2/3.

## CTA-861

Rozdzielczość (Punkty x linie)	Format wyświetlania	Częstotliwość pozioma (kHz)	Częstotliwość pionowa (Hz)	Częstotliwość zegara (MHz)	Polaryzacja (pozioma / pionowa)
*1920 x 1080	100 Hz	112,500	100,000	297,000	+ / +
*1920 x 1080	120 Hz	135,000	120,003	297,000	+ / +
3840 x 2160	30 Hz	67,500	30,000	297,000	- / -
*3840 x 2160	60 Hz	135,000	60,000	594,000	- / -
*3840 x 2160	100 Hz	225,000	100,000	1188,000	+ / +
*3840 x 2160	120 Hz	270,000	120,000	1188,000	+ / +
4096 x 2160	24 Hz	54,000	24,000	297,000	+ / +
4096 x 2160	25 Hz	56,250	25,000	297,000	+ / +
4096 x 2160	30 Hz	67,500	30,000	297,000	+ / +
*4096 x 2160	50 Hz	112,500	50,000	594,000	+ / +
*4096 x 2160	60 Hz	135,000	60,000	594,000	+ / +
*4096 x 2160	100 Hz	225,000	100,000	1188,000	+ / +
*4096 x 2160	120 Hz	270,000	120,000	1188,000	+ / +
*7680 x 4320	24 Hz	108,000	24,000	1188,000	+ / +
*7680 x 4320	30 Hz	132,000	30,000	1188,000	+ / +
*7680 x 4320	50 Hz	220,000	50,000	2376,000	+ / +
*7680 x 4320	60 Hz	264,000	60,000	2376,000	+ / +

 \*: Rozwiązanie może nie być obsługiwane w zależności od modelu.

## Obsługiwane rozdzielczości sygnałów wideo

Sprawdzenie obsługiwanych rozdzielczości sygnałów wideo.

### CTA-861

Rozdzielczość (Punkty x linie)	Format wyświetlania	Częstotliwość pozioma (kHz)	Częstotliwość pionowa (Hz)	Częstotliwość zegara (MHz)	Polaryzacja (pozioma / pionowa)
720 (1440) x 576i	50 Hz	15,625	50,000	27,000	- / -
720 (1440) x 480i	60 Hz	15,734	59,940	27,000	- / -
720 x 576	50 Hz	31,250	50,000	27,000	- / -
720 x 480	60 Hz	31,469	59,940	27,000	- / -
1280 x 720	50 Hz	37,500	50,000	74,250	+ / +
1280 x 720	60 Hz	45,000	60,000	74,250	+ / +
1920 x 1080i	50 Hz	28,125	50,000	74,250	+ / +
1920 x 1080i	60 Hz	33,750	60,000	74,250	+ / +
1920 x 1080	24 Hz	27,000	24,000	74,250	+ / +
1920 x 1080	25 Hz	28,125	25,000	74,250	+ / +
1920 x 1080	30 Hz	33,750	30,000	74,250	+ / +
1920 x 1080	50 Hz	56,250	50,000	148,500	+ / +
*1920 x 1080	100 Hz	112,500	100,000	297,000	+ / +
*1920 x 1080	120 Hz	135,000	120,003	297,000	+ / +
1920 x 1080	60 Hz	67,500	60,000	148,500	+ / +
3840 x 2160	24 Hz	54,000	24,000	297,000	+ / +
3840 x 2160	25 Hz	56,250	25,000	297,000	+ / +
3840 x 2160	30 Hz	67,500	30,000	297,000	+ / +
*3840 x 2160	50 Hz	112,500	50,000	594,000	+ / +
*3840 x 2160	60 Hz	135,000	60,000	594,000	+ / +
*3840 x 2160	100 Hz	225,000	100,000	1188,000	+ / +
*3840 x 2160	120 Hz	270,000	120,000	1188,000	+ / +



Rozdzielczość (Punkty x linie)	Format wyświetlania	Częstotliwość pozioma (kHz)	Częstotliwość pionowa (Hz)	Częstotliwość zegara (MHz)	Polaryzacja (pozioma / pionowa)
4096 x 2160	24 Hz	54,000	24,000	297,000	+ / +
4096 x 2160	25 Hz	56,250	25,000	297,000	+ / +
4096 x 2160	30 Hz	67,500	30,000	297,000	+ / +
*4096 x 2160	50 Hz	112,500	50,000	594,000	+ / +
*4096 x 2160	60 Hz	135,000	60,000	594,000	+ / +
*4096 x 2160	100 Hz	225,000	100,000	1188,000	+ / +
*4096 x 2160	120 Hz	270,000	120,000	1188,000	+ / +
*7680 x 4320	24 Hz	108,000	24,000	1188,000	+ / +
*7680 x 4320	30 Hz	132,000	30,000	1188,000	+ / +
*7680 x 4320	50 Hz	220,000	50,000	2376,000	+ / +
*7680 x 4320	60 Hz	264,000	60,000	2376,000	+ / +

 \*: Rozwiązanie może nie być obsługiwane w zależności od modelu.

## VESA CVT

Rozdzielczość (Punkty x linie)	Format wyświetlania	Częstotliwość pozioma (kHz)	Częstotliwość pionowa (Hz)	Częstotliwość zegara (MHz)	Polaryzacja (pozioma / pionowa)
2560 x 1440	60 Hz	88,787	59,951	241,500	+ / -
2560 x 1440	120 Hz	192,996	119,998	497,750	+ / -

 Rozwiązanie może nie być obsługiwane w zależności od modelu.

# Obsługiwane rozdzielczości w standardzie HDBT

Sprawdzenie obsługiwanych rozdzielczości w standardzie HDBT.

 Standard HDBT jest wykorzystywany wyłącznie w telewizorach The Terrace, The Terrace for business.

## CEA-861

Rozdzielczość (Punkty x linie)	Format wyświetlania	Częstotliwość pozioma (kHz)	Częstotliwość pionowa (Hz)	Częstotliwość zegara (MHz)
640 x 480	60 Hz	31,469	60,000	25,000
720 x 480	60 Hz	31,469	60,000	27,000
720 x 576	50 Hz	31,250	50,000	27,000
1280 x 720	50 Hz	37,500	50,000	74,000
1280 x 720	60 Hz	45,000	60,000	74,000
1440 x 480	60 Hz	15,734	60,000	27,000
1440 x 576	50 Hz	15,625	50,000	27,000
1440 x 576	50 Hz	31,250	50,000	54,000
1920 x 1080	24 Hz	27,000	24,000	74,000
1920 x 1080	25 Hz	28,125	25,000	74,000
1920 x 1080	30 Hz	33,750	30,000	74,000
1920 x 1080	50 Hz	31,250	50,000	72,000
1920 x 1080	50 Hz	33,750	30,000	74,000
1920 x 1080	50 Hz	56,250	50,000	149,000
1920 x 1080	60 Hz	33,750	60,000	74,000
1920 x 1080	60 Hz	67,500	60,000	149,000
1920 x 1080	100 Hz	112,500	100,000	297,000
1920 x 1080	120 Hz	135,000	120,000	297,000
3840 x 2160	30 Hz	67,500	30,000	297,000

## Przeczytaj przed użyciem urządzeń Bluetooth

Przed użyciem urządzenia Bluetooth należy zapoznać się z poniższymi informacjami.

 Ta funkcja może nie być obsługiwana w zależności od modelu lub regionu geograficznego.

### Ograniczenia dotycząca korzystania z funkcji Bluetooth

- Nie można korzystać jednocześnie z urządzeń Bluetooth i funkcji [Ustawienia dźwięku przestrzennego głośnika Wi-Fi](#).
- W zależności od urządzenia Bluetooth mogą wystąpić problemy ze zgodnością. (W zależności od środowiska słuchawki do urządzeń mobilnych mogą nie być dostępne).
- Mogą pojawić się błędy w synchronizacji dźwięku z obrazem.
- Telewizor i urządzenie Bluetooth mogą ulec rozłączeniu w zależności od odległości między nimi.
- W urządzeniu Bluetooth mogą pojawić się zakłócenia dźwięku lub inne nieprawidłowości:
  - Gdy użytkownik dotyka ciałem systemu nadawczego/odbiorczego urządzenia Bluetooth lub telewizora.
  - Gdy urządzenie jest narażone na zakłócenia elektryczne spowodowane przez przeszkody, takie jak ściany, narożniki lub ścianki działowe.
  - Gdy urządzenie jest narażone na zakłócenia elektromagnetyczne pochodzące z urządzeń medycznych, kuchenek mikrofalowych oraz bezprzewodowych sieci LAN pracujących w tym samym paśmie częstotliwości.
- Jeśli problem będzie się powtarzać, zalecamy skorzystanie z połączenia przewodowego.
  - Złącze DIGITAL AUDIO OUT (OPTICAL)
    -  W zależności od modelu funkcja może nie być obsługiwana.
  - Złącze HDMI (eARC)

## Licencje i inne informacje

[Sprawdź licencje i inne informacje oraz znaki towarowe zastosowane w telewizorze.](#)



Manufactured under license from Dolby Laboratories. Dolby, Dolby Audio, Pro Logic, and the double-D symbol are trademarks of Dolby Laboratories.



The terms HDMI and HDMI High-Definition Multimedia Interface, and the HDMI Logo are trademarks or registered trademarks of HDMI Licensing Administrator, Inc. in the United States and other countries.

### Open Source License Notice

Open Source used in this product can be found on the following webpage. (<https://opensource.samsung.com>)



Znak towarowy: Rovi i Rovi Guide to znaki towarowe firmy Rovi Corporation i/lub jej spółek zależnych.

Licencja: System Rovi Guide jest produkowany na podstawie licencji uzyskanej od firmy Rovi Corporation i/lub jej spółek zależnych.

Patent: System Rovi Guide jest chroniony patentami przyznanymi oraz złożonymi w Stanach Zjednoczonych, Europie i innych krajach. Dotyczy to przynajmniej jednego z następujących patentów przyznanych firmie Rovi Corporation i/lub jej spółce zależnej: 6.396.546, 5.940.073, 6.239.794.

Wyłączenie odpowiedzialności: Firma Rovi Corporation i/lub jej spółki zależne oraz podmioty powiązane nie są w żaden sposób odpowiedzialne za dokładność lub dostępność informacji o programie telewizyjnym ani innych informacji w systemie Rovi Guide oraz nie mogą zagwarantować dostępności usługi na danym obszarze. W żadnym przypadku firma Rovi Corporation i/lub jej spółki zależne oraz podmioty powiązane nie ponoszą odpowiedzialności z tytułu jakichkolwiek szkód mających związek z dokładnością lub dostępnością informacji o programie telewizyjnym lub innych informacji w systemie Rovi Guide.

POWERED BY

**QUICKSET**®

 Ta licencja może nie być obsługiwana w zależności od modelu lub regionu geograficznego.

Aby uzyskać dostęp do informacji dotyczących efektywności energetycznej tego produktu w Europejskim rejestrze etykiet energetycznych (EPREL), odwiedź stronę [https://eprel.ec.europa.eu/qr/\\*\\*\\*\\*\\*](https://eprel.ec.europa.eu/qr/*****).

\*\*\*\*\* to numer rejestracyjny EPREL produktu. Numer rejestracji można znaleźć na tabliczce znamionowej produktu.

# Rozwiązywanie problemów

W przypadku problemów z telewizorem podczas oglądania programów można uzyskać dostęp do różnych rozwiązań. Jeśli dany problem nie został uwzględniony w sekcji Rozwiązywanie problemów, przejdź do sekcji Najczęściej zadawane pytania lub skontaktuj się z centrum obsługi telefonicznej Samsung.

## Problemy z obrazem



















W przypadku nieprawidłowości obrazu poniższe działania mogą pomóc w rozwiązaniu problemu.









### Testowanie obrazu

[🏠](#) > [⚙️ Ustawienia](#) > [Pomoc techn.](#) > [Konserwacja urządzenia](#) > [Diagnostyka](#) > [Test obrazu](#)  
[Spróbuj](#)























Przed przejrzaniem poniższej listy problemów i rozwiązań wybierz opcję **Test obrazu**, aby stwierdzić, czy problem jest spowodowany przez telewizor. Opcja **Test obrazu** wyświetla obraz w wysokiej rozdzielczości, na podstawie którego można wykryć wady lub usterki.



Problem	Proponowane rozwiązania
Migotanie i przygasanie	<p>Jeśli ekran telewizora migocze lub co pewien czas przygasa, może być wymagane wyłączenie niektórych funkcji oszczędzania energii.</p> <p>Wyłącz opcję <a href="#">Wykrywanie światła otoczenia</a>, <a href="#">Tryb oszczędzania energii</a>, <a href="#">Oświetlenie dynamiczne</a> lub <a href="#">Contrast Enhancer</a>.</p> <ul style="list-style-type: none"><li>• <a href="#">🏠</a> &gt; <a href="#">⚙️ Ustawienia</a> &gt; <a href="#">Ogólne</a> &gt; <a href="#">Rozwiązanie Eco</a> &gt; <a href="#">Wykrywanie światła otoczenia</a></li><li>• <a href="#">🏠</a> &gt; <a href="#">⚙️ Ustawienia</a> &gt; <a href="#">Ogólne</a> &gt; <a href="#">Rozwiązanie Eco</a> &gt; <a href="#">Tryb oszczędzania energii</a></li><li>• <a href="#">🏠</a> &gt; <a href="#">⚙️ Ustawienia</a> &gt; <a href="#">Ogólne</a> &gt; <a href="#">Rozwiązanie Eco</a> &gt; <a href="#">Oświetlenie dynamiczne</a></li><li>• <a href="#">🏠</a> &gt; <a href="#">⚙️ Ustawienia</a> &gt; <a href="#">Obraz</a> &gt; <a href="#">Ustawienia eksperckie</a> &gt; <a href="#">Contrast Enhancer</a></li></ul> <p>Uruchom <a href="#">Test obrazu</a>. Jeśli jakość obrazu testowego jest prawidłowa, sprawdź sygnał z podłączonego urządzenia.</p> <ul style="list-style-type: none"><li>• <a href="#">🏠</a> &gt; <a href="#">⚙️ Ustawienia</a> &gt; <a href="#">Pomoc techn.</a> &gt; <a href="#">Konserwacja urządzenia</a> &gt; <a href="#">Diagnostyka</a> &gt; <a href="#">Test obrazu</a></li></ul>
Połączenia komponentów i kolor ekranu	<p>Jeśli ekran telewizora nie wyświetla prawidłowo kolorów lub kolory czarny i biały są wyłączone, uruchom funkcję <a href="#">Test obrazu</a>.</p> <ul style="list-style-type: none"><li>• <a href="#">🏠</a> &gt; <a href="#">⚙️ Ustawienia</a> &gt; <a href="#">Pomoc techn.</a> &gt; <a href="#">Konserwacja urządzenia</a> &gt; <a href="#">Diagnostyka</a> &gt; <a href="#">Test obrazu</a></li></ul> <p>Jeżeli wyniki testu wykażą, że problem nie jest powodowany przez telewizor, wykonaj następujące czynności:</p> <p>Podczas korzystania z urządzenia One Connect sprawdź, czy złącza wejścia wideo są podłączone do właściwych złączy wyjścia wideo urządzenia zewnętrznego.</p> <p>Podczas korzystania z kabla komponentowego sprawdź, czy jego złącza są odpowiednio podłączone do gniazda zielonego (Y), niebieskiego (Pb) i czerwonego (Pr).</p> <p>Aby uzyskać więcej informacji na temat podłączania urządzeń zewnętrznych, uruchom <a href="#">Przewodnik połączeń</a>.</p> <ul style="list-style-type: none"><li>• <a href="#">🏠</a> &gt; <a href="#">📄 Źródło</a> &gt; <a href="#">Przewodnik połączeń</a></li></ul>

Problem	Proponowane rozwiązania
<p>Jasność ekranu</p>	<p>Jeśli kolory na ekranie telewizora są wyświetlane prawidłowo, ale są zbyt jasne lub zbyt ciemne, w pierwszej kolejności spróbuj dostosować poniższe ustawienia.</p> <ul style="list-style-type: none"> <li>•  &gt;  <a href="#">Ustawienia</a> &gt; <a href="#">Obraz</a> &gt; <a href="#">Ustawienia eksperckie</a> &gt; <a href="#">Kontrast</a></li> <li>•  &gt;  <a href="#">Ustawienia</a> &gt; <a href="#">Obraz</a> &gt; <a href="#">Ustawienia eksperckie</a> &gt; <a href="#">Jasność</a></li> <li>•  &gt;  <a href="#">Ustawienia</a> &gt; <a href="#">Obraz</a> &gt; <a href="#">Ustawienia eksperckie</a> &gt; <a href="#">Ostrość</a></li> <li>•  &gt;  <a href="#">Ustawienia</a> &gt; <a href="#">Obraz</a> &gt; <a href="#">Ustawienia eksperckie</a> &gt; <a href="#">Kolor</a></li> <li>•  &gt;  <a href="#">Ustawienia</a> &gt; <a href="#">Obraz</a> &gt; <a href="#">Ustawienia eksperckie</a> &gt; <a href="#">Odcień (Z/C)</a></li> </ul>
<p>Rozmycie lub drgania</p>	<p>Jeśli zauważysz rozmycie lub drgania na ekranie, spróbuj rozwiązać problem za pomocą funkcji <a href="#">Ustawienia wyrazistości obrazu</a>.</p> <ul style="list-style-type: none"> <li>•  &gt;  <a href="#">Ustawienia</a> &gt; <a href="#">Obraz</a> &gt; <a href="#">Ustawienia eksperckie</a> &gt; <a href="#">Ustawienia wyrazistości obrazu</a></li> </ul>
<p>Niespodziewane wyłączenie</p>	<p>Jeśli telewizor samoczynnie się wyłącza, spróbuj wyłączyć niektóre funkcje oszczędzania energii.</p> <p>Sprawdź, czy opcja <a href="#">Auto. wyłączenie</a> jest włączona. Funkcja <a href="#">Auto. wyłączenie</a> umożliwia automatyczne wyłączenie telewizora po upływie określonego czasu.</p> <ul style="list-style-type: none"> <li>•  &gt;  <a href="#">Ustawienia</a> &gt; <a href="#">Ogólne</a> &gt; <a href="#">Menedżer systemu</a> &gt; <a href="#">Czas</a> &gt; <a href="#">Auto. wyłączenie</a></li> </ul> <p>Jeśli funkcja <a href="#">Auto. wyłączenie</a> nie jest włączona, sprawdź, czy jest włączona funkcja <a href="#">Automatyczne wyłączenie zasilania</a> lub <a href="#">Wyłącznik czasowy</a>, a następnie wyłącz ją.</p> <ul style="list-style-type: none"> <li>•  &gt;  <a href="#">Ustawienia</a> &gt; <a href="#">Ogólne</a> &gt; <a href="#">Rozwiązanie Eco</a> &gt; <a href="#">Automatyczne wyłączenie zasilania</a></li> <li>•  &gt;  <a href="#">Ustawienia</a> &gt; <a href="#">Ogólne</a> &gt; <a href="#">Menedżer systemu</a> &gt; <a href="#">Czas</a> &gt; <a href="#">Wyłącznik czasowy</a></li> </ul> <p>W przypadku telewizora The Sero w aplikacji SmartThings na urządzeniu mobilnym sprawdź opcje, takie jak <a href="#">Automatyczne włączanie/wyłączenie The Sero</a> i <a href="#">Wyłącznik czasowy</a>. Opcja <a href="#">Automatyczne włączanie/wyłączenie The Sero</a> służy do automatycznego włączania telewizora The Sero po zbliżeniu się urządzenia mobilnego i do jego automatycznego wyłączenia po określonym czasie od oddalenia się urządzenia mobilnego od niego.</p>
<p>Problemy z włączaniem zasilania</p>	<p>W przypadku wystąpienia problemów z włączaniem zasilania telewizora należy sprawdzić kilka elementów przed skontaktowaniem się z działem pomocy technicznej.</p> <p>Sprawdź, czy oba końce przewodu zasilającego są podłączone prawidłowo, a pilot działa normalnie.</p> <p>Upewnij się, że kabel antenowy lub telewizji kablowej jest podłączony prawidłowo.</p> <p>Jeśli używasz dekodera telewizji kablowej lub satelitarnej, upewnij się, że jest on podłączony i włączony.</p> <p>W przypadku modelu obsługującego moduł One Connect sprawdź <a href="#">One Invisible Connection</a> między telewizorem a modułem One Connect.</p>

Problem	Proponowane rozwiązania
<p>Nie można znaleźć kanału</p>	<p>Jeśli telewizor nie jest podłączony do dekodera telewizji kablowej lub satelitarnej, uruchom funkcję <a href="#">Automatyczne strojenie</a>.</p> <ul style="list-style-type: none"> <li>•  &gt;  <a href="#">Ustawienia</a> &gt; <a href="#">Nadawanie</a> &gt; (<a href="#">Ustawienia automatycznego strojenia</a>) &gt; <a href="#">Automatyczne strojenie</a></li> </ul> <p> Ekran <a href="#">Ustawienia automatycznego strojenia</a> może nie być wyświetlany w zależności od modelu lub regionu geograficznego.</p> <p>Przy korzystaniu z takiego odbiornika jak dekodery czy IPTV sprawdź jego połączenie z telewizorem.</p> <ul style="list-style-type: none"> <li>•  &gt;  <a href="#">Źródło</a> &gt; <a href="#">Przewodnik połączeń</a></li> </ul> <p>Jeśli objaw będzie się utrzymywał, skontaktuj się z usługodawcą.</p>
<p>Jakość obrazu w telewizorze odbiega od jakości, która była prezentowana w sklepie.</p>	<p>Wyświetlanie w sklepie jest dostrojone do kanału cyfrowego UHD lub HD.</p> <p>Zmień rozdzielczość wyjściową takich urządzeń, jak odbiornik transmisji cyfrowej czy dekodery, na UHD lub HD.</p> <p>Upewnij się, że do oglądania filmów z wysoką jakością obrazu używasz kabla HDMI.</p> <ul style="list-style-type: none"> <li>•  &gt;  <a href="#">Źródło</a> &gt; <a href="#">Przewodnik połączeń</a> &gt; <a href="#">Urządzenie wideo</a> &gt; <a href="#">HDMI</a></li> </ul> <p>Aby połączyć telewizor z komputerem, upewnij się, że karta graficzna komputera obsługuje rozdzielczości UHD.</p> <p>Więcej informacji dotyczących obsługi rozdzielczości UHD zawiera część <a href="#">„Obsługiwane rozdzielczości sygnałów wejściowych UHD”</a>.</p> <p> Upewnij się, że dekodery telewizji kablowej lub satelitarnej obsługują treści lub transmisję w rozdzielczości UHD i ustaw rozdzielczość. Aby uzyskać więcej informacji, skontaktuj się z usługodawcą.</p> <p> Jeśli używasz kanału <a href="#">Samsung TV Plus</a>, sprawdź połączenie sieciowe. W przypadku wolnego połączenia sieciowego aplikacja może nie działać lub jakość obrazu może być niska.</p>
<p>Występują zniekształcenia obrazu.</p>	<p>Przyczyną zniekształceń może być kompresja treści wideo. Jest to szczególnie zauważalne w przypadku szybko zmieniających się obrazów, na przykład w sporcie czy filmach akcji.</p> <p>Jeśli odbiór sygnału jest słaby, mogą występować zniekształcenia obrazu, które nie są usterką.</p> <p>Używanie telefonów komórkowych w pobliżu telewizora (w odległości mniejszej niż 1 m) może spowodować zakłócenia obrazu na kanałach analogowych i cyfrowych.</p>
<p>Nieprawidłowe kolory lub ich brak.</p>	<p>Jeśli używasz złącza komponentowego, upewnij się, że kable komponentowe są podłączone do odpowiednich gniazd.</p> <p>Nieprawidłowe lub obłuzowane połączenie kablowe może być przyczyną problemów z kolorami lub brakiem obrazu.</p>



Problem	Proponowane rozwiązania
<p>Kolory są nieprawidłowe lub obraz nie jest dostatecznie jasny.</p>	<p>Przejdź do menu <b>Obraz</b> i wyreguluj ustawienia <b>Tryb obrazu</b>, <b>Jasność</b>, <b>Ostrość</b> i <b>Kolor</b>.</p> <ul style="list-style-type: none"> <li>•  &gt;  <b>Ustawienia</b> &gt; <b>Obraz</b> &gt; <b>Tryb obrazu</b></li> <li>•  &gt;  <b>Ustawienia</b> &gt; <b>Obraz</b> &gt; <b>Ustawienia eksperckie</b> &gt; <b>Jasność</b></li> <li>•  &gt;  <b>Ustawienia</b> &gt; <b>Obraz</b> &gt; <b>Ustawienia eksperckie</b> &gt; <b>Ostrość</b></li> <li>•  &gt;  <b>Ustawienia</b> &gt; <b>Obraz</b> &gt; <b>Ustawienia eksperckie</b> &gt; <b>Kolor</b></li> </ul> <p>Sprawdź, czy opcja <b>Tryb oszczędzania energii</b> jest włączona.</p> <ul style="list-style-type: none"> <li>•  &gt;  <b>Ustawienia</b> &gt; <b>Ogólne</b> &gt; <b>Rozwiązanie Eco</b> &gt; <b>Tryb oszczędzania energii</b></li> </ul> <p>Spróbuj zresetować obraz.</p> <ul style="list-style-type: none"> <li>•  &gt;  <b>Ustawienia</b> &gt; <b>Obraz</b> &gt; <b>Ustawienia eksperckie</b> &gt; <b>Resetowanie obrazu</b></li> </ul>
<p>Przy krawędzi ekranu widoczna jest przerywana linia.</p>	<p>Zmień ustawienie opcji <b>Ustawienia rozmiaru obrazu</b> na <b>Standardowy 16:9</b>.</p> <ul style="list-style-type: none"> <li>•  &gt;  <b>Ustawienia</b> &gt; <b>Obraz</b> &gt; <b>Ustawienia rozmiaru obrazu</b> &gt; <b>Rozmiar obrazu</b> &gt; <b>Standardowy 16:9</b></li> </ul>
<p>Obraz jest czarno-biały.</p>	<p>Sprawdź, czy dla opcji <b>Odcienie szarości</b> wybrano ustawienie <b>Włączone</b>.</p> <ul style="list-style-type: none"> <li>•  &gt;  <b>Ustawienia</b> &gt; <b>Ogólne</b> &gt; <b>Dostępność</b> &gt; <b>Odcienie szarości</b></li> </ul>
<p>Obraz nie jest wyświetlany na pełnym ekranie.</p>	<p>Przy wyświetlaniu przeskalowanych treści SD (4:3) kanały HD mają po bokach wyświetlane czarne pasy.</p> <p>Podczas oglądania filmów, w których proporcje obrazu są inne niż w telewizorze, u góry i u dołu ekranu są widoczne czarne pasy.</p> <p>Zmień rozmiar obrazu w urządzeniu zewnętrznym lub ustaw w telewizorze tryb pełnoekranowy.</p> <ul style="list-style-type: none"> <li>•  &gt;  <b>Ustawienia</b> &gt; <b>Obraz</b> &gt; <b>Ustawienia rozmiaru obrazu</b> &gt; <b>Rozmiar obrazu</b></li> </ul>
<p>Funkcja <b>Napisy</b> w menu telewizora jest wyłączona.</p>	<p>Po podłączeniu urządzenia zewnętrznego kablem HDMI lub komponentowym funkcja <b>Napisy</b> jest niedostępna. Dostosuj ustawienie napisów w urządzeniu zewnętrznym.</p>
<p>Na ekranie telewizora wyświetlane są napisy.</p>	<p>Wyłącz funkcję <b>Napisy</b> w obszarze <b>Ustawienia napisów</b>.</p> <ul style="list-style-type: none"> <li>•  &gt;  <b>Ustawienia</b> &gt; <b>Ogólne</b> &gt; <b>Dostępność</b> &gt; <b>Ustawienia napisów</b> &gt; <b>Napisy</b></li> </ul>
<p>Funkcja HDR podłączonego urządzenia zewnętrznego wyłącza się.</p>	<p>Rozszerz zakres odbioru odpowiedniego sygnału wejściowego HDMI w menu <b>Rozszerzenie sygnału wejściowego</b>.</p> <ul style="list-style-type: none"> <li>•  &gt;  <b>Ustawienia</b> &gt; <b>Ogólne</b> &gt; <b>Menedżer urządzeń zewnętrznych</b> &gt; <b>Rozszerzenie sygnału wejściowego</b></li> </ul>

-  Jeśli obraz testowy nie zostanie wyświetlony lub występują na nim zakłócenia lub szumy, może występować problem z telewizorem. Skontaktuj się z Centrum obsługi klienta firmy Samsung.
-  Jeżeli obraz testowy jest wyświetlany poprawnie, może występować problem z urządzeniem zewnętrznym. Sprawdź połączenia.
-  Jeśli problem utrzymuje się, sprawdź [Informacja o sygnale](#) lub zapoznaj się z instrukcją obsługi urządzenia zewnętrznego.







# Problemy z dźwiękiem i szumem

W przypadku nieprawidłowości dźwięku poniższe działania mogą pomóc w rozwiązaniu problemu.

## Testowanie dźwięku

 >  [Ustawienia](#) > [Pomoc techn.](#) > [Konserwacja urządzenia](#) > [Diagnostyka](#) > [Test dźwięku](#)  
[Spróbuj](#)

Jeżeli telewizor po wybraniu opcji **Test dźwięku** odtwarza melodię bez zakłóceń, może występować problem z urządzeniem zewnętrznym lub z natężeniem odbieranego sygnału.









Problem	Proponowane rozwiązania
Jak podłączyć urządzenie audio do telewizora?	<p>Sposób podłączenia może się różnić w zależności od urządzenia audio, np. HDMI (eARC), Optyczne, Bluetooth i Wi-Fi.</p> <p>Aby uzyskać więcej informacji na temat podłączania urządzeń audio, uruchom <a href="#">Przewodnik połączeń</a>.</p> <ul style="list-style-type: none"><li> &gt;  <a href="#">Źródło</a> &gt; <a href="#">Przewodnik połączeń</a> &gt; <a href="#">Urządzenie audio</a></li></ul>
Brak dźwięku lub poziom dźwięku jest zbyt niski przy maksymalnej głośności.	<p>Sprawdź ustawienie głośności w telewizorze, a następnie ustawienie głośności w urządzeniu zewnętrznym (dekoderze telewizji kablowej lub satelitarnej, odtwarzaczu DVD, Blu-ray itp.) podłączonym do telewizora.</p> <p>Sprawdź połączenie kablowe między urządzeniem zewnętrznym a telewizorem, po czym ponów próbę połączenia kablowego.</p>
Obraz jest widoczny, ale nie słychać dźwięku.	<p>Dla opcji <a href="#">Wyjście dźwięku</a> wybierz ustawienie <a href="#">Telewizyjne</a>.</p> <ul style="list-style-type: none"><li> &gt;  <a href="#">Ustawienia</a> &gt; <a href="#">Dźwięk</a> &gt; <a href="#">Wyjście dźwięku</a></li></ul> <p>Jeśli korzystasz z urządzenia zewnętrznego, sprawdź ustawienia wyjścia audio tego urządzenia</p> <p>Może być na przykład konieczna zmiana opcji audio dekodera telewizji kablowej na HDMI, jeśli jest on podłączony do telewizora kablem HDMI.</p> <p>Aby umożliwić odsłuch dźwięku z komputera, podłącz głośnik zewnętrzny do złącza wyjściowego audio komputera.</p> <p>Jeśli telewizor jest wyposażony w gniazdo słuchawkowe, upewnij się, że nie podłączono do niego żadnego wtyku.</p> <p>Uruchom ponownie podłączone urządzenie poprzez odłączenie i ponowne podłączenie jego kabla zasilającego.</p> <p>W przypadku dekodera telewizji kablowej lub satelitarnej sprawdź połączenie kablowe i uruchom ponownie urządzenie zewnętrzne. Jeśli objaw będzie się utrzymywał, skontaktuj się z usługodawcą.</p>
Nie słychać dźwięku.	<p>Sprawdź, czy dla opcji <a href="#">Format wyjściowego dźwięku cyfrowego</a> wybrano ustawienie <a href="#">Przełot (pass-through)</a>.</p> <p>Po wybraniu opcji <a href="#">Przełot (pass-through)</a> w celu korzystania z odbiornika AV, który nie obsługuje formatu <a href="#">Dolby Digital+</a>, nie będzie emitowany żaden dźwięk w formacie <a href="#">Dolby Digital+</a>.</p> <p>Gdy podłączony odbiornik obsługuje wyłącznie ograniczony zakres formatów dźwięku, zaleca się wybranie dla opcji <a href="#">Format wyjściowego dźwięku cyfrowego</a> ustawienia <a href="#">Auto</a>.</p> <ul style="list-style-type: none"><li> &gt;  <a href="#">Ustawienia</a> &gt; <a href="#">Dźwięk</a> &gt; <a href="#">Ustawienia eksperckie</a> &gt; <a href="#">Format wyjściowego dźwięku cyfrowego</a> &gt; <a href="#">Auto</a></li></ul>

Problem	Proponowane rozwiązania
<p>Głośniki emitują nietypowe dźwięki.</p>	<p>Uruchom <a href="#">Test dźwięku</a>.</p> <ul style="list-style-type: none"> <li> <a href="#">🏠</a> &gt; <a href="#">⚙️ Ustawienia</a> &gt; <a href="#">Pomoc techn.</a> &gt; <a href="#">Konservacja urządzenia</a> &gt; <a href="#">Diagnostyka</a> &gt; <a href="#">Test dźwięku</a> </li> </ul> <p>Upewnij się, że kabel audio jest podłączony do odpowiedniego złącza wyjściowego audio w urządzeniu zewnętrznym.</p> <p>W przypadku połączeń antenowych lub kablowych sprawdź <a href="#">Informacja o sygnale</a>. Niski poziom sygnału może być przyczyną zakłóceń dźwięku.</p> <ul style="list-style-type: none"> <li> <a href="#">🏠</a> &gt; <a href="#">⚙️ Ustawienia</a> &gt; <a href="#">Pomoc techn.</a> &gt; <a href="#">Konservacja urządzenia</a> &gt; <a href="#">Diagnostyka</a> &gt; <a href="#">Informacja o sygnale</a> </li> </ul>
<p>Dźwięk jest przerywany.</p>	<p>Dźwięk może być często przerywany, gdy używany jest głośnik Bluetooth. Upewnij się, że głośnik Bluetooth i punkt dostępu bezprzewodowego są ustawione w linii prostej, a głośnik Bluetooth jest umieszczony jak najbliżej telewizora.</p> <p>Aby zminimalizować przerywanie dźwięku, zalecamy zastosowanie punktu dostępu bezprzewodowego wykorzystującego częstotliwość 5 GHz.</p> <p>Jeśli objaw będzie się utrzymywał, zaleca się użycie połączenia przewodowego, takiego jak HDMI-eARC lub połączenie optyczne.</p>
<p>Za każdym razem, gdy w telewizorze zostanie użyta funkcja lub zostanie zmieniony kanał, telewizor dźwiękowo sygnalizuje ten fakt.</p> <p>Telewizor objaśnia na głos sceny wideo wyświetlane na ekranie.</p>	<p>Wyłącz funkcję <a href="#">Przewodnik głosowy</a> w obszarze <a href="#">Ustawienia przewodnika głosowego</a>.</p> <ul style="list-style-type: none"> <li> <a href="#">🏠</a> &gt; <a href="#">⚙️ Ustawienia</a> &gt; <a href="#">Ogólne</a> &gt; <a href="#">Dostępność</a> &gt; <a href="#">Ustawienia przewodnika głosowego</a> &gt; <a href="#">Przewodnik głosowy</a> </li> </ul>
<p>Dźwięk z telewizora nie jest odtwarzany przez amplituner AV.</p>	<p>Sprawdź zasilanie i ustawienia amplitunera.</p> <ul style="list-style-type: none"> <li>W przypadku połączenia telewizora z amplitunerem kablem optycznym upewnij się, że wyjście dźwięku jest w telewizorze ustawione na <a href="#">Optyczne</a>.</li> <li>W przypadku połączenia HDMI-eARC upewnij się, że kabel HDMI jest podłączony do specjalnego portu HDMI eARC w telewizorze. Jednakże z funkcji eARC można korzystać tylko wówczas, gdy amplituner ją obsługuje.</li> </ul>

Problem	Proponowane rozwiązania
<p>Dźwięk nie jest wyraźnie słyszalny.</p>	<p>Wybierz odpowiedni tryb dźwięku.</p> <ul style="list-style-type: none"> <li>• <a href="#">🏠</a> &gt; <a href="#">⚙️ Ustawienia</a> &gt; <a href="#">Dźwięk</a> &gt; <a href="#">Tryb dźwięku</a></li> </ul> <p>Gdy włączone są funkcje <a href="#">Tryb inteligentny</a> i <a href="#">Dopasowujący się dźwięk+</a>, efekty dźwiękowe są automatycznie dostosowywane do otoczenia.</p> <ul style="list-style-type: none"> <li>• <a href="#">🏠</a> &gt; <a href="#">⚙️ Ustawienia</a> &gt; <a href="#">Ogólne</a> &gt; <a href="#">Ustawienia trybu inteligentnego</a> &gt; <a href="#">Tryb inteligentny</a></li> </ul> <p>Aby zoptymalizować ustawienia dźwięku dla danego otoczenia, wybierz funkcję <a href="#">Dopasowujący się dźwięk+</a>.</p> <ul style="list-style-type: none"> <li>• <a href="#">🏠</a> &gt; <a href="#">⚙️ Ustawienia</a> &gt; <a href="#">Ogólne</a> &gt; <a href="#">Ustawienia trybu inteligentnego</a> &gt; <a href="#">Dopasowujący się dźwięk+</a></li> </ul> <p> W zależności od modelu funkcja może nie być obsługiwana.</p>
<p>Nie można regulować głośności urządzenia zewnętrznego.</p>	<p>Sprawdź połączenie kablowe między telewizorem a urządzeniem zewnętrznym.</p> <p>W przypadku podłączenia głośnika zewnętrznego, np. kina domowego, przez port HDMI, upewnij się, że jest podłączony do portu HDMI (eARC) telewizora. Upewnij się, że w telewizorze jest włączona opcja <a href="#">🏠</a> &gt; <a href="#">⚙️ Ustawienia</a> &gt; <a href="#">Ogólne</a> &gt; <a href="#">Menedżer urządzeń zewnętrznych</a> &gt; <a href="#">Anynet+ (HDMI-CEC)</a>.</p>
<p>Chcę wyłączać równocześnie telewizor i urządzenie audio.</p>	<p>Jeśli do telewizora przez Bluetooth jest podłączone urządzenie Samsung Soundbar, zasilanie obu urządzeń włącza i wyłącza się równocześnie. Funkcja ta może nie być obsługiwana przez wszystkie urządzenia Samsung Soundbar.</p> <p>Jeśli do portu HDMI-eARC telewizora jest podłączone urządzenie obsługujące funkcję HDMI (eARC), zasilanie obu urządzeń włącza i wyłącza się równocześnie.</p>











# Problemy z kanałami i transmisją





W przypadku nieprawidłowości odbierania sygnałów poniższe działania mogą pomóc w rozwiązaniu problemu.

Problem	Proponowane rozwiązania
W trybie telewizji wyświetlany jest komunikat „Słaby sygnał lub brak sygnału” lub nie można znaleźć kanału.	<p>Upewnij się, że urządzenie zewnętrzne jest prawidłowo podłączone i włączone. Przejdź do opcji <a href="#">Źródła</a>, aby wyłączyć inne źródła dźwięku.</p> <ul style="list-style-type: none"><li>•  &gt;  <a href="#">Źródło</a> &gt; <a href="#">Źródła</a></li></ul> <p>Przy korzystaniu z dekodera telewizji kablowej lub satelitarnej sprawdź sygnał transmisji lub sieć potężoną z urządzeniem zewnętrznym.</p>
Telewizor nie odbiera wszystkich kanałów.	<p>Sprawdź, czy kabel koncentryczny jest prawidłowo podłączony do telewizora. Uruchom funkcję <a href="#">Resetuj</a> lub <a href="#">Automatyczne strojenie</a>.</p> <ul style="list-style-type: none"><li>•  &gt;  <a href="#">Ustawienia</a> &gt; <a href="#">Ogólne</a> &gt; <a href="#">Resetuj</a></li><li>•  &gt;  <a href="#">Ustawienia</a> &gt; <a href="#">Nadawanie</a> &gt; (<a href="#">Ustawienia automatycznego strojenia</a>) &gt; <a href="#">Automatyczne strojenie</a></li></ul> <p> Ekran <a href="#">Ustawienia automatycznego strojenia</a> może nie być wyświetlany w zależności od modelu lub regionu geograficznego</p>
Napisy nie są wyświetlane w kanale cyfrowym. Chcę wyłączyć napisy.	<p>Przy oglądaniu kanałów z podłączonego kabla antenowego otwórz opcję <a href="#">Ustawienia napisów</a>.</p> <ul style="list-style-type: none"><li>•  &gt;  <a href="#">Ustawienia</a> &gt; <a href="#">Ogólne</a> &gt; <a href="#">Dostępność</a> &gt; <a href="#">Ustawienia napisów</a></li></ul> <p>Niektóre kanały mogą nie zawierać danych napisów.</p> <p>Przy oglądaniu kanałów z urządzenia zewnętrznego, np. dekodera telewizji kablowej lub satelitarnej, włącz funkcję napisów na urządzeniu. Aby uzyskać więcej informacji, skontaktuj się z usługodawcą.</p>
Funkcja <a href="#">Nadawanie</a> jest wyłączona.	<p>Funkcja <a href="#">Nadawanie</a> jest dostępna tylko wtedy, gdy dla opcji <a href="#">Źródło</a> wybrano ustawienie <a href="#">TV</a>.</p> <p>Opcja <a href="#">Nadawanie</a> nie jest dostępna podczas oglądania telewizji przy użyciu dekodera telewizji kablowej lub satelitarnej.</p> <p>Funkcja <a href="#">Nadawanie</a> nie jest dostępna podczas nagrywania programu lub działania funkcji Timeshift.</p>

# Problemy z łącznością z urządzeniami zewnętrznymi

W przypadku trudności z podłączeniem urządzenia zewnętrznego, takiego jak komputer, konsola do gier lub urządzenie mobilne, poniższe działania mogą pomóc w rozwiązaniu problemu.

Problem	Proponowane rozwiązania
Wyświetlany jest komunikat „Tryb niedostępny”.	Dostosuj rozdzielczość wyjściową urządzenia zewnętrznego do rozdzielczości obsługiwanej przez telewizor.
Obraz jest widoczny, ale nie słychać dźwięku.	<p>Jeśli używasz połączenia HDMI, sprawdź ustawienia wyjścia dźwięku w komputerze.</p> <p>Jeśli korzystasz z połączenia DVI–HDMI, niezbędny jest osobny kabel audio.</p> <p>Aby umożliwić odtwarzanie dźwięku z komputera, podłącz głośniki zewnętrzne do złącza wyjściowego audio komputera.</p>
Chcę podłączyć komputer lub urządzenie przenośne za pomocą funkcji dublowania ekranu.	<p>Aby bezprzewodowo podłączyć telewizor do komputera, przeczytaj instrukcje na stronie <a href="#">PC &gt; Udostępnianie ekranu (Bezprzewodowa)</a> w dokumencie <a href="#">Przewodnik połączeń</a>, a następnie spróbuj połączyć urządzenia ponownie.</p> <ul style="list-style-type: none"><li> &gt;  <a href="#">Źródło</a> &gt; <a href="#">Przewodnik połączeń</a> &gt; <a href="#">PC</a> &gt; <a href="#">Udostępnianie ekranu (Bezprzewodowa)</a></li></ul> <p>Sprawdź, czy telewizor i komputer są podłączone do tej samej sieci bezprzewodowej.</p> <p>Aby bezprzewodowo podłączyć telewizor do urządzenia mobilnego, przeczytaj instrukcje na stronie <a href="#">Smartfon &gt; Udostępnianie ekranu (Smart View)</a> w dokumencie <a href="#">Przewodnik połączeń</a>, a następnie spróbuj połączyć urządzenia ponownie.</p> <ul style="list-style-type: none"><li> &gt;  <a href="#">Źródło</a> &gt; <a href="#">Przewodnik połączeń</a> &gt; <a href="#">Smartfon</a> &gt; <a href="#">Udostępnianie ekranu (Smart View)</a></li></ul> <p> Więcej informacji na temat telewizora The Terrace for business zawiera dostarczona instrukcja obsługi.</p> <p>Jeśli występują problemy z podłączeniem do komputera lub urządzenia mobilnego z powodu zakłóceń radiowych, zmień częstotliwość pasma bezprzewodowego, a następnie spróbuj ponownie połączyć urządzenia.</p>
Podczas podłączania telewizora do urządzenia zewnętrznego nie pojawia się żaden ekran.	<p>Aby uzyskać więcej informacji na temat podłączania urządzeń zewnętrznych, uruchom <a href="#">Przewodnik połączeń</a>.</p> <ul style="list-style-type: none"><li> &gt;  <a href="#">Źródło</a> &gt; <a href="#">Przewodnik połączeń</a></li></ul> <p>Upewnij się, że urządzenie zewnętrzne jest prawidłowo podłączone i włączone. Przejdź do opcji <a href="#">Źródła</a>, aby włączyć inne źródła dźwięku.</p> <ul style="list-style-type: none"><li> &gt;  <a href="#">Źródło</a> &gt; <a href="#">Źródła</a></li></ul> <p>Opcja <a href="#">Rozwiązywanie problemów z HDMI</a> umożliwia sprawdzenie połączenia z kablem HDMI i urządzeniami zewnętrznymi (test trwa ok. 2 min).</p> <ul style="list-style-type: none"><li> &gt;  <a href="#">Źródło</a> &gt; <a href="#">Przewodnik połączeń</a> &gt; <a href="#">Urządzenie wideo</a> &gt; <a href="#">Rozwiązywanie problemów z HDMI</a></li></ul> <p>Przy korzystaniu z dekodera telewizji kablowej lub satelitarnej sprawdź sygnał transmisji lub sieć połączoną z urządzeniem zewnętrznym.</p>

Problem	Proponowane rozwiązania
<p>Chcę podłączyć głośnik Bluetooth.</p>	<p>Aby uzyskać więcej informacji na temat podłączania głośnika Bluetooth, patrz <a href="#">Urządzenie audio</a> &gt; <a href="#">Bluetooth</a> w dokumencie <a href="#">Przewodnik połączeń</a>.</p> <ul style="list-style-type: none"> <li>•  &gt;  Źródło &gt; <a href="#">Przewodnik połączeń</a> &gt; <a href="#">Urządzenie audio</a> &gt; <a href="#">Bluetooth</a></li> </ul>
<p>Ekran komputera nie jest wyświetlany lub miga.</p>	<p>Jeśli ekran komputera nie jest wyświetlany lub komputer nie jest rozpoznawany, sprawdź zasilanie komputera, po czym podłącz ponownie kabel HDMI między komputerem a telewizorem. Jeśli objaw się utrzymuje, sprawdź, czy komputer nie jest w trybie uśpienia, a następnie wybierz dla opcji <a href="#">Rozszerzenie sygnału wejściowego</a> ustawienie <a href="#">Włączone</a>.</p> <ul style="list-style-type: none"> <li>•  &gt;  Ustawienia &gt; <a href="#">Ogólne</a> &gt; <a href="#">Menedżer urządzeń zewnętrznych</a> &gt; <a href="#">Rozszerzenie sygnału wejściowego</a></li> </ul> <p>Jeśli ustawiona rozdzielczość jest niezgodna, ekran może migać. Aby uzyskać informacje o obsługiwanych rozdzielczościach komputera, patrz „<a href="#">Przeczytaj przed podłączeniem komputera (obsługiwane rozdzielczości)</a>”.</p>

# Problemy z siecią

W przypadku trudności z podłączeniem do Internetu poniższe działania mogą pomóc w rozwiązaniu problemu.

[🏠](#) > [⚙️ Ustawienia](#) > [Pomoc techn.](#) > [Konservacja urządzenia](#) > [Diagnostyka](#) > [Test połączenia Smart Hub](#) [Spróbuj](#) [Spróbuj](#)

Jeśli występują problemy z połączeniem sieciowym lub usługami telewizyjnymi, sprawdź stan połączenia z serwisem Smart Hub.

Problem	Proponowane rozwiązania
Awaria bezprzewodowego połączenia sieciowego. Nie można połączyć się z punktem dostępu bezprzewodowego.	Upewnij się, że żadne przedmioty generujące zakłócenia elektromagnetyczne nie są umieszczone między telewizorem a punktem dostępu bezprzewodowego/przewodowego. Sprawdź, czy punkt dostępu jest włączony. Jeśli jest włączony, wyłącz go, odczekaj 1–2 minuty, a następnie włącz go ponownie. W razie potrzeby wprowadź prawidłowe hasło. Jeśli połączenie bezprzewodowe nie działa, podłącz telewizor do punktu dostępu za pomocą kabla LAN. Jeśli telewizor może połączyć się z Internetem za pośrednictwem połączenia przewodowego, może to oznaczać problem z punktem dostępu. W takim przypadku spróbuj użyć innego punktu dostępu.
Awaria przewodowego połączenia sieciowego.	Sprawdź, czy oba końce kabla LAN są podłączone. Jeśli tak, sprawdź, czy punkt dostępu jest włączony. Jeśli jest włączony, wyłącz go, odczekaj 1–2 minuty, a następnie włącz go ponownie.
Niepowodzenie automatycznej konfiguracji IP. Nie można połączyć się z siecią.	Sprawdź, czy oba końce kabla LAN są podłączone. Jeśli tak, sprawdź, czy punkt dostępu jest włączony. Jeśli punkt dostępu jest włączony, wyłącz go, odczekaj 1–2 minuty, a następnie włącz go ponownie. Odłącz, a następnie podłącz ponownie przewód zasilający telewizora, ewentualnie naciśnij i przytrzymaj przycisk zasilania przez 3 sekundy.
Nawiązano połączenie z siecią lokalną, ale bez dostępu do Internetu.	<ol style="list-style-type: none"><li>1. Sprawdź, czy kabel sieciowy LAN jest podłączony do zewnętrznego portu LAN punktu dostępu.</li><li>2. Sprawdź ustawienia DNS w obszarze <a href="#">Ustaw. IP</a>. – <a href="#">🏠</a> &gt; <a href="#">⚙️ Ustawienia</a> &gt; <a href="#">Ogólne</a> &gt; <a href="#">Sieć</a> &gt; <a href="#">Stan sieci</a> &gt; <a href="#">Ustaw. IP</a></li></ol>
Konfiguracja sieci została zakończona, jednak nie można połączyć się z Internetem.	Jeśli problem będzie się utrzymywał, skontaktuj się z dostawcą usług internetowych.



 Niektóre modele nie obsługują sieci przewodowych.



# Problemy z funkcją Anynet+ (HDMI-CEC)







Jeśli funkcja Anynet+ (HDMI-CEC) nie działa, poniższe instrukcje mogą pomóc w rozwiązaniu problemu.

Problem	Proponowane rozwiązania
Co to jest Anynet+?	Do sterowania zewnętrznymi urządzeniami, które obsługują funkcję Anynet+ (HDMI-CEC) i są podłączone do telewizora za pośrednictwem kabla HDMI można używać pilota telewizora. Przykładowo, jeśli podłączone urządzenie zewnętrzne obsługuje funkcję Anynet+, można włączyć lub wyłączyć je przy włączaniu lub wyłączeniu telewizora.
System Anynet+ nie działa.	<p>Sprawdź, czy urządzenie obsługuje system Anynet+. System Anynet+ obsługuje wyłącznie urządzenia zgodne z Anynet+.</p> <p>Sprawdź, czy przewód zasilający urządzenia Anynet+ jest prawidłowo podłączony.</p> <p>Sprawdź połączenia kablowe urządzenia Anynet+.</p> <p>Przejdź do menu <b>Anynet+ (HDMI-CEC)</b>, a następnie sprawdź, czy dla opcji <b>Anynet+ (HDMI-CEC)</b> wybrano ustawienie <b>Włączone</b>.</p> <ul style="list-style-type: none"><li>🏠 &gt; ⚙️ <b>Ustawienia</b> &gt; <b>Ogólne</b> &gt; <b>Menedżer urządzeń zewnętrznych</b> &gt; <b>Anynet+ (HDMI-CEC)</b></li></ul> <p>Funkcja Anynet+ może nie działać, gdy są włączone inne funkcje, takie jak wyszukiwanie kanałów, Smart Hub, konfiguracja wstępna itp.</p> <p>Jeśli kabel HDMI został odłączony i podłączony ponownie, wyszukaj ponownie urządzenia lub wyłącz i włącz telewizor.</p>
Chcę uruchomić funkcję Anynet+. Chcę również, aby podłączone urządzenia włączały się przy włączaniu telewizora.	<p>Przesuń fokus na urządzenie Anynet+ w opcji 🏠 &gt; 📺 <b>Źródło</b>, naciśnij przycisk kierunkowy w górę, aby przejść do opcji <b>Anynet+ (HDMI-CEC)</b>, a następnie naciśnij przycisk Wybierz.</p> <p>Sprawdź, czy urządzenie z funkcją Anynet+ jest prawidłowo podłączone do telewizora, a następnie wybierz menu <b>Anynet+ (HDMI-CEC)</b>, aby sprawdzić, czy dla opcji <b>Anynet+ (HDMI-CEC)</b> wybrano ustawienie <b>Włączone</b>.</p> <ul style="list-style-type: none"><li>🏠 &gt; ⚙️ <b>Ustawienia</b> &gt; <b>Ogólne</b> &gt; <b>Menedżer urządzeń zewnętrznych</b> &gt; <b>Anynet+ (HDMI-CEC)</b></li></ul>
Chcę wyłączyć funkcję Anynet+. Przy włączaniu innych urządzeń niepotrzebnie włącza się również telewizor. Podłączone urządzenia (np. dekodery) niepotrzebnie wyłączają się wraz z telewizorem.	<p>Aby wyłączyć funkcję Anynet+ urządzenia podłączonego do telewizora, wyłącz dla niego opcję <b>Anynet+ (HDMI-CEC)</b>.</p> <ul style="list-style-type: none"><li>🏠 &gt; ⚙️ <b>Ustawienia</b> &gt; <b>Ogólne</b> &gt; <b>Menedżer urządzeń zewnętrznych</b> &gt; <b>Anynet+ (HDMI-CEC)</b></li></ul> <p>Gdy opcja <b>Anynet+ (HDMI-CEC)</b> jest wyłączona, urządzenie soundbar podłączone przez port HDMI (eARC) nie wyłącza ani nie włącza się razem z telewizorem. Aby zapobiec automatycznemu wyłączaniu konkretnego urządzenia podłączonego do telewizora, wyłącz w nim funkcję HDMI-CEC.</p>

Problem	Proponowane rozwiązania
<p>Na ekranie pojawi się komunikat „Łączenie z urządzeniem Anynet+” lub „Rozłączanie połączenia z urządzeniem Anynet+”.</p>	<p>W trakcie konfigurowania systemu Anynet+ w telewizorze lub po przełączeniu go na ekran oglądania telewizji nie można używać pilota.</p> <p>Użyj pilota dopiero po zakończeniu konfiguracji systemu Anynet+ lub po przełączeniu go na ekran oglądania telewizji.</p>
<p>Urządzenie Anynet+ nie odtwarza.</p>	<p>Z funkcji odtwarzania nie można korzystać, gdy jest uruchomiona funkcja <a href="#">Resetuj</a>.</p>
<p>Podłączone urządzenie nie jest wyświetlane.</p>	<p>Sprawdź, czy urządzenie obsługuje system Anynet+.</p> <p>Urządzenia Anynet+ należy podłączyć do telewizora za pomocą kabla HDMI. Upewnij się, że urządzenie jest podłączone do telewizora za pomocą kabla HDMI. Niektóre kable HDMI mogą nie obsługiwać systemu Anynet+.</p> <p>Sprawdź, czy kabel HDMI jest prawidłowo podłączony.</p> <p>Przejdź do menu <a href="#">Anynet+ (HDMI-CEC)</a>, a następnie sprawdź, czy dla opcji <a href="#">Anynet+ (HDMI-CEC)</a> wybrano ustawienie <a href="#">Włączone</a>.</p> <ul style="list-style-type: none"> <li>•  &gt;  <a href="#">Ustawienia</a> &gt; <a href="#">Ogólne</a> &gt; <a href="#">Menedżer urządzeń zewnętrznych</a> &gt; <a href="#">Anynet+ (HDMI-CEC)</a></li> </ul> <p>Wyszukaj ponownie urządzenia Anynet+.</p> <p>Jeśli połączenie zostanie przerwane z powodu braku zasilania lub odłączenia kabla HDMI, należy powtórzyć procedurę wyszukiwania urządzeń.</p>

# Problemy z pilotem

W przypadku nieprawidłowości w działaniu pilota poniższe instrukcje mogą pomóc w rozwiązaniu problemu.

Problem	Proponowane rozwiązania
Pilot nie działa.	<p>Połączenie między pilotem Pilot Samsung Smart i telewizorem mogło zostać przerwane.</p> <p>Skieruj pilota Pilot Samsung Smart w stronę przodu telewizora, a następnie jednocześnie naciśnij przyciski  oraz  i przytrzymaj je przez co najmniej 3 sekundy.</p> <p>Ponadto, jeśli pilot nie działa lub działa wolno, baterie mogą być rozładowane lub wyczerpane. W takim przypadku należy je wymienić. Zaleca się stosowanie baterii alkalicznych, gdyż działają one dłużej.</p>
Baterie pilota zdalnego sterowania szybko się wyczerpują.	<p>Baterie mogą się szybciej zużywać, jeśli pilot jest używany bardzo często lub funkcja <b>Voice Wake-up</b> jest włączona.</p> <p>Możesz przedłużyć żywotność baterii, wyłączając funkcję <b>Voice Wake-up</b>.</p> <ul style="list-style-type: none"><li>•  &gt; <a href="#">Explore Now</a> &gt;  <a href="#">Settings</a> &gt; <a href="#">Voice Wake-up</a></li></ul> <p> Funkcja <b>Voice Wake-up</b> może nie być obsługiwana w zależności od modelu, usługi <b>Asystent głosowy</b> lub regionu geograficznego.</p>
Za pomocą pilota telewizora nie można obsługiwać urządzeń zewnętrznych.	<p>Sprawdź połączenie kablowe między telewizorem a urządzeniami zewnętrznymi.</p> <p>Jeśli objaw się utrzymuje, skonfiguruj pilota ręcznie w menu  &gt;  <a href="#">Źródło</a> &gt; <a href="#">Konfiguracja pilota uniwersalnego</a>.</p>

# Problemy z nagrywaniem

W przypadku nieprawidłowości działania funkcji Timeshift lub programowania nagrywania poniższe działania mogą pomóc w rozwiązaniu problemu.

Problem	Proponowane rozwiązania
Nie można korzystać z funkcji Timeshift ani nagrywania.	<p>Sprawdź, czy urządzenie pamięci masowej jest podłączone do telewizora.</p> <p>Nagrywanie zostaje automatycznie zatrzymane, gdy sygnał staje się zbyt słaby.</p> <p>Sprawdź wolne miejsce w urządzeniu pamięci masowej.</p> <p>Funkcja nie działa, gdy w urządzeniu USB jest za mało miejsca.</p> <p>Przed skorzystaniem z funkcji nagrywania należy zapoznać się ze wszystkimi środkami ostrożności. Aby uzyskać więcej informacji, przejdź do części „<a href="#">Zanim skorzystasz z funkcji Nagrywanie i Timeshift</a>”.</p>
Nie można nagrać filmów odbieranych z urządzenia zewnętrznego lub <b>Samsung TV Plus</b> .	<p>Funkcja nagrywania jest dostępna tylko dla cyfrowych kanałów telewizyjnych odbieranych przez telewizor. Nie można nagrywać filmów odbieranych z urządzenia zewnętrznego lub <b>Samsung TV Plus</b>.</p>
Komunikat „Formatuj urządzenie” pojawia się, gdy używana jest funkcja Timeshift lub nagrywania.	<p>Aby korzystać z funkcji nagrywania, urządzenie pamięci masowej podłączone do telewizora musi być już sformatowane.</p> <p>Formatowanie urządzenia pamięci masowej powoduje usunięcie z niego wszystkich danych, a urządzenie pamięci jest sformatowane w systemie plików NTFS.</p>
Nie można odtworzyć na komputerze plików nagranych z telewizora.	<p>Pliki nagrane z telewizora można odtwarzać tylko na tym samym telewizorze. Te pliki wideo nie mogą być odtwarzane na komputerze lub innym telewizorze.</p>

 Ta funkcja może nie być obsługiwana w zależności od modelu lub regionu geograficznego.

# Aplikacje

W przypadku nieprawidłowości działania aplikacji poniższe działania mogą pomóc w rozwiązaniu problemu.

Problem	Proponowane rozwiązania
Po uruchomieniu aplikacja jest wyświetlana w innym języku niż oczekiwany. Jak zmienić język?	Języki obsługiwane przez aplikację mogą się różnić od języków ustawionych w menu <b>Język</b> telewizora. Możliwość zmiany języka zależy od dostawcy aplikacji.
Aplikacja nie działa prawidłowo. Jakość jej obrazu jest niska.	Sprawdź połączenie sieciowe. W przypadku wolnego połączenia sieciowego aplikacja może nie działać lub jakość jej obrazu może być niska. Usługi aplikacji nie są dostarczane przez telewizor, ale przez dostawcę usług aplikacji. Przejdź do sekcji pomocy na stronie internetowej dostawcy usługi aplikacji.

# Pliki multimedialne





Jeśli nie można odtwarzać plików, w rozwiązaniu problemu mogą pomóc poniższe działania.

Problem	Proponowane rozwiązania
Niektóre pliki są przerywane podczas odtwarzania.	Ten problem może wystąpić w przypadku nieobsługiwanych plików lub plików o wysokiej szybkości transmisji bitów. Większość plików jest obsługiwana, ale niektóre pliki mogą nie być odtwarzane płynnie.
Nie można odtwarzać niektórych plików.	Niektóre pliki, które korzystają z nieobsługiwanego kodeka, mogą nie być odtwarzane. Upewnij się, że kodek jest obsługiwany przez telewizor. Więcej informacji dotyczących obsługi kodeków zawiera część <u>„Przeczytaj przed odtwarzaniem plików zdjęć, wideo lub muzyki”</u> .

# Problemy z funkcją rozpoznawania głosu





Jeśli funkcje rozpoznawania głosu lub Bixby nie działają, poniższe kroki mogą pomóc rozwiązać problem.





 Funkcja **Voice Wake-up** może nie być obsługiwana w zależności od modelu lub regionu geograficznego.

Problem	Proponowane rozwiązania
Bixby odpowiada automatycznie.	<p>Telewizor może rozpoznać szum otoczenia lub codzienną rozmowę jako polecenie dla Bixby.</p> <p>Wyłącz funkcję <b>Voice Wake-up</b> lub wybierz dla opcji <b>Wake-Up Sensitivity</b> ustawienie <b>Nisk</b>.</p> <ul style="list-style-type: none"><li> &gt; <a href="#">Explore Now</a> &gt;  <a href="#">Settings</a> &gt; <a href="#">Voice Wake-up</a></li></ul>
Po powiedzeniu „Hi, Bixby” nie Bixby ma odpowiedzi.	<p>Pilot Pilot Samsung Smart może nie rozpoznać Twojego głosu w przypadku dużej odległości do telewizora, gdy jest on odwrócony do góry nogami lub w przypadku hałasu z otoczenia.</p> <ul style="list-style-type: none"><li>Z pilota Pilot Samsung Smart korzystaj z odległości mniejszej niż 1,5 m po skierowaniu panelu przycisków do góry. (Z przodu pilota Pilot Samsung Smart znajduje się wbudowany mikrofon).</li><li>Nie należy umieszczać pilota Pilot Samsung Smart w pobliżu głośnika telewizora lub innego głośnika audio.</li></ul> <p>Włącz funkcję <b>Voice Wake-up</b>.</p> <ul style="list-style-type: none"><li> &gt; <a href="#">Explore Now</a> &gt;  <a href="#">Settings</a> &gt; <a href="#">Voice Wake-up</a></li></ul>
Za pośrednictwem pilota Pilot Samsung Smart dostępne są poniższe funkcje za wyjątkiem rozpoznawania głosu. Nie ma żadnej reakcji nawet po naciśnięciu przycisku wprowadzania głosowego.	<p>Spróbuj sparować pilota z telewizorem.</p>
Podczas rozpoznawania głosu pojawia się komunikat o dużym obciążeniu i funkcja nie działa.	<p>Odłącz, a następnie podłącz kabel zasilający telewizora i ponów próbę po 1 minucie i 30 sekundach. Kontrola serwera rozpoznawania głosu może chwilę potrwać.</p>
Chcę wyświetlić informacje pogodowe dotyczące wybranego obszaru.	<p>Wydadaj polecenie głosowe z podaniem nazwy obszaru.</p>

## Inne problemy

Skorzystaj z poniższych procedur, aby rozwiązać inne problemy, które mogą wystąpić w związku z produktem.

Problem	Proponowane rozwiązania
Telewizor silnie się nagrzewa.	<p>Oglądanie telewizora przez długi czas powoduje nagrzewanie się panelu. Ciepło takie jest odprowadzane przez wewnętrzne otwory wentylacyjne w górnej części obudowy telewizora.</p> <p>Dolna część może jednak być gorąca w dotyku po długotrwałym użytkowaniu. Należy stale pilnować dzieci oglądające telewizję, aby nie dotykały telewizora.</p> <p>Nagrzewanie się nie jest jednak spowodowane wadą konstrukcyjną i nie wpływa na funkcjonalność telewizora.</p>
Z telewizora wydobywa się woń tworzywa sztucznego.	<p>Jest to normalne zjawisko, które z czasem ustąpi.</p>
Ustawienia są kasowane po upływie 5 minut lub po każdym wyłączeniu telewizora.	<p>Gdy dla opcji <b>Tryb użytkowania</b> wybrane jest ustawienie <b>Tryb sklepowy</b>, ustawienia audio i wideo telewizora są automatycznie resetowane co 5 minut.</p> <p>Zmień ustawienie opcji <b>Tryb użytkowania</b> na <b>Tryb domowy</b>.</p> <ul style="list-style-type: none"><li>•  &gt;  <b>Ustawienia</b> &gt; <b>Ogólne</b> &gt; <b>Menedżer systemu</b> &gt; <b>Tryb użytkowania</b></li></ul>
Telewizor jest przechylony na bok.	<p>Zdemontuj, a następnie zamontuj ponownie podstawę telewizora.</p>
Podstawa chwieje się lub jest wygięta.	<p>Sprawdź w skróconej instrukcji instalacji, czy podstawa jest prawidłowo zamontowana.</p>
Funkcja PIP nie jest dostępna.	<p>Funkcja PIP jest dostępna tylko po podłączeniu urządzenia zewnętrznego za pomocą kabla HDMI lub komponentowego.</p> <p>Ta funkcja jest niedostępna, gdy aktywny jest tryb Smart Hub.</p> <p> Ta funkcja może nie być obsługiwana w zależności od modelu lub regionu geograficznego.</p>
Pojawi się obraz POP (wewnętrzna reklama telewizora).	<p>Zmień ustawienie opcji <b>Tryb użytkowania</b> na <b>Tryb domowy</b>.</p> <ul style="list-style-type: none"><li>•  &gt;  <b>Ustawienia</b> &gt; <b>Ogólne</b> &gt; <b>Menedżer systemu</b> &gt; <b>Tryb użytkowania</b></li></ul>
Z telewizora wydobywają się trzaski.	<p>Trzaski może wywoływać rozszerzanie i kurczenie się obudowy telewizora.</p> <p>Nie jest to oznaką usterki produktu.</p> <p>Z telewizora można bezpiecznie korzystać.</p>

Problem	Proponowane rozwiązania
Z telewizora wydobywa się brzęczenie.	<p>W telewizorze zastosowano szybkie obwody przełączające i płynnie w nim prąd o dużym natężeniu. W zależności od poziomu jasności telewizor może pracować nieco głośniejsz niż konwencjonalny telewizor.</p> <p>Telewizor przeszedł rygorystyczne procedury kontroli jakości, które spełniają nasze wysokie wymagania odnośnie do sprawności i niezawodności.</p> <p>Pewien hałas wydobywający się z telewizora jest uważany za zjawisko normalne i nie stanowi podstawy do jego wymiany lub zwrotu kosztów.</p>
Nie działa aktualizacja oprogramowania za pośrednictwem Internetu.	<p>Sprawdź stan połączenia sieciowego.</p> <ul style="list-style-type: none"> <li>•  &gt;  <b>Ustawienia</b> &gt; <b>Ogólne</b> &gt; <b>Sieć</b> &gt; <b>Stan sieci</b></li> </ul> <p>Jeśli telewizor nie jest podłączony do sieci, podłącz go.</p> <p>Jeśli jest już zainstalowana najnowsza wersja oprogramowania, aktualizacja nie jest kontynuowana.</p>
Głos lektora relacjonuje czynności wykonywane na ekranie.	<p>Aby wyłączyć funkcję <b>Przewodnik głosowy</b>, przesunij fokus z opcji <b>Skróty dostępności</b> na opcję <b>Przewodnik głosowy</b>, a następnie naciśnij przycisk <b>Wybierz</b>, aby wyłączyć lub włączyć funkcję <b>Przewodnik głosowy</b>. Aby wyświetlić menu <b>Skróty dostępności</b>, wykonaj następujące czynności:</p> <ul style="list-style-type: none"> <li>• Naciśnij i przytrzymaj przycisk <b>+/-</b> (Głośność) na pilocie Pilot Samsung Smart.</li> <li>• Naciśnij przycisk <b>AD/SUBT.</b> na pilocie standardowym lub naciśnij i przytrzymaj przycisk <b>MUTE</b>.</li> <li>•  &gt;  <b>Ustawienia</b> &gt; <b>Ogólne</b> &gt; <b>Dostępność</b> &gt; <b>Ustawienia przewodnika głosowego</b> &gt; <b>Przewodnik głosowy</b></li> </ul>









# Diagnostyka nieprawidłowego działania telewizora

W przypadku problemów z telewizorem i funkcją Smart Hub można przeprowadzić diagnostykę i skorzystać z funkcji resetowania.

 >  [Ustawienia](#) > [Pomoc techn.](#) > [Konserwacja urządzenia](#) > [Diagnostyka](#) Spróbuj

Funkcja [Test obrazu](#) służy do diagnostyki problemów z obrazem, a [Test dźwięku](#) do diagnostyki problemów z dźwiękiem. Istnieje także możliwość wyświetlenia informacji o natężeniu sygnałów przesyłanych drogą radiową, przetestowania połączenia internetowego z serwisem Smart Hub oraz wykonania funkcji przywracania ustawień fabrycznych Smart Hub i telewizora.

- [Test wideo](#)
- [Test obrazu](#)
- [Test dźwięku](#)
- [Rozwiązywanie problemów z HDMI](#)
- [Informacja o sygnale](#)
- [Test połączenia Smart Hub](#)
- [Resetuj Smart Hub](#)

Problem	Proponowane rozwiązania
Nie można wybrać opcji <a href="#">Informacja o sygnale</a> w obszarze <a href="#">Diagnostyka</a> .	Sprawdź, czy bieżący kanał jest kanałem cyfrowym. Funkcja <a href="#">Informacja o sygnale</a> jest dostępna tylko dla kanałów cyfrowych. <ul style="list-style-type: none"><li>•  &gt;  <a href="#">Ustawienia</a> &gt; <a href="#">Pomoc techn.</a> &gt; <a href="#">Konserwacja urządzenia</a> &gt; <a href="#">Diagnostyka</a> &gt; <a href="#">Informacja o sygnale</a></li></ul>
Resetuj usługę Smart Hub	Resetowanie wszystkich ustawień funkcji Smart Hub do ustawień fabrycznych i usunięcie wszystkich informacji związanych z kontami Samsung, kont powiązanych serwisów, umów serwisowych Smart Hub oraz aplikacji Smart Hub. <ul style="list-style-type: none"><li>•  &gt;  <a href="#">Ustawienia</a> &gt; <a href="#">Pomoc techn.</a> &gt; <a href="#">Konserwacja urządzenia</a> &gt; <a href="#">Diagnostyka</a> &gt; <a href="#">Resetuj Smart Hub</a></li></ul>
Resetowanie obrazu	Resetuje domyślne ustawienia bieżącego trybu obrazu. <ul style="list-style-type: none"><li>•  &gt;  <a href="#">Ustawienia</a> &gt; <a href="#">Obraz</a> &gt; <a href="#">Ustawienia eksperckie</a> &gt; <a href="#">Resetowanie obrazu</a></li></ul>
Zeruj dźwięk	Resetuje domyślne ustawienia dźwięku. <ul style="list-style-type: none"><li>•  &gt;  <a href="#">Ustawienia</a> &gt; <a href="#">Dźwięk</a> &gt; <a href="#">Ustawienia eksperckie</a> &gt; <a href="#">Zeruj dźwięk</a></li></ul>

# Uzyskiwanie pomocy technicznej

W przypadku problemów z telewizorem można uzyskać bezpośrednią pomoc firmy Samsung.

## Uzyskiwanie pomocy technicznej z wykorzystaniem funkcji Zarządzanie zdalne

 >  [Ustawienia](#) > [Pomoc techn.](#) > [Zarządzanie zdalne](#) [Spróbuj](#)

Po wyrażeniu zgody na naszą umowę serwisową można za pomocą funkcji [Zarządzanie zdalne](#) uzyskać dostęp do zdalnej pomocy technicznej i zlecić pracownikowi serwisu firmy Samsung zdalną diagnostykę telewizora, usuwanie problemów i aktualizację oprogramowania telewizora za pośrednictwem Internetu. Funkcję [Zarządzanie zdalne](#) można także włączyć i wyłączyć.

 Funkcję można także uruchomić przez naciśnięcie i przytrzymanie przycisku  przez co najmniej 5 sekund.



 Ta funkcja wymaga połączenia internetowego.

## Wyszukiwanie informacji kontaktowych serwisu

 >  [Ustawienia](#) > [Pomoc techn.](#) > [O telewizorze](#) [Spróbuj](#)

Wyświetlenie adresu strony internetowej firmy Samsung, numeru telefonu centrum obsługi klientów, numeru modelu telewizora, wersji oprogramowania telewizora, informacji o licencji Open Source oraz innych informacji, które mogą być wymagane w celu uzyskania pomocy technicznej od przedstawiciela serwisu firmy Samsung lub znalezienia jej na stronie internetowej firmy Samsung.

 Informacje te można także obejrzeć, skanując kod QR telewizora.

 Funkcję można także uruchomić przez naciśnięcie i przytrzymanie przycisku  przez co najmniej 5 sekund. W przypadku standardowego pilota naciśnij i przytrzymaj przycisk  (Odtwórz) przez co najmniej 5 sekund. Przycisk należy naciskać do chwili wyświetlenia okna podręcznego z informacjami dla klienta.

## Zamówienie serwisu

 >  [Ustawienia](#) > [Pomoc techn.](#) > [Konserwacja urządzenia](#) > [Prośba o pomoc techniczną](#) [Spróbuj](#)

W przypadku problemów z telewizorem można zamówić serwis. Wybierz pozycję opisującą napotkany problem, wprowadź żądany element, przesuń fokus do opcji [Dalej](#), a następnie naciśnij przycisk [Wybierz](#). Wybierz opcję [Poproś teraz](#) > [Wyślij](#) lub [Podaj termin](#) > [Wyślij prośbę](#) > [Wyślij](#). Zgłoszenie serwisowe zostanie zarejestrowane. Centrum obsługi klientów firmy Samsung skontaktuje się z Tobą w celu zawarcia lub potwierdzenia umowy serwisowej.

 Należy zaakceptować warunki korzystania z zamówionego serwisu.

 Ta funkcja może nie być obsługiwana w zależności od regionu geograficznego.

 Ta funkcja wymaga połączenia internetowego.

# Najczęściej zadawane pytania

W tej sekcji znajdziesz odpowiedzi na najczęściej zadawane pytania w Instrukcja obsługi.

## Ekran telewizora nie jest prawidłowo wyświetlany

Gdy obraz na ekranie telewizora jest wyświetlany nieprawidłowo, można łatwo sprawdzić, czy przyczyną problemu jest urządzenie, czy też środowisko zewnętrzne w postaci transmitowanych sygnałów i kabli.

### Gdy ekran telewizora nie wyświetla się prawidłowo

 Kolor, wygląd, akcesoria (w tym pilot) i funkcje telewizora mogą się różnić w zależności od modelu lub obszaru geograficznego.



Sprawdź połączenia anteny i kabla wejściowego.

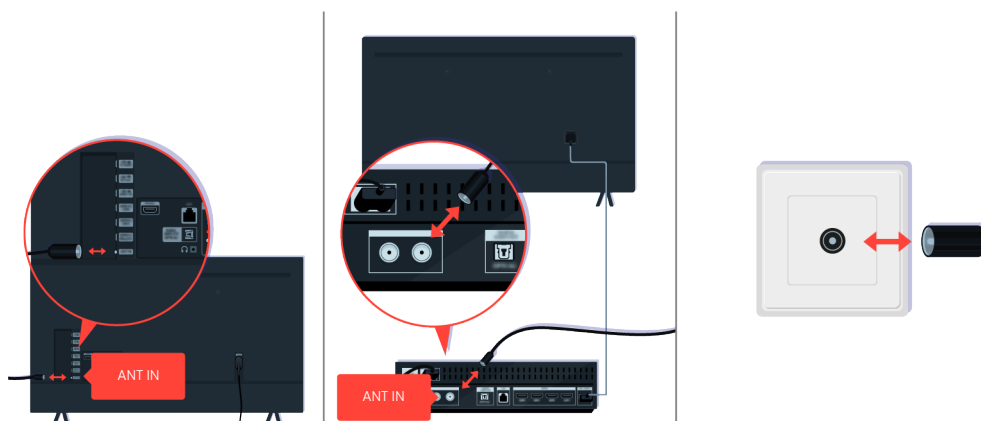

Sprawdź połączenia anteny i kabla wejściowego.

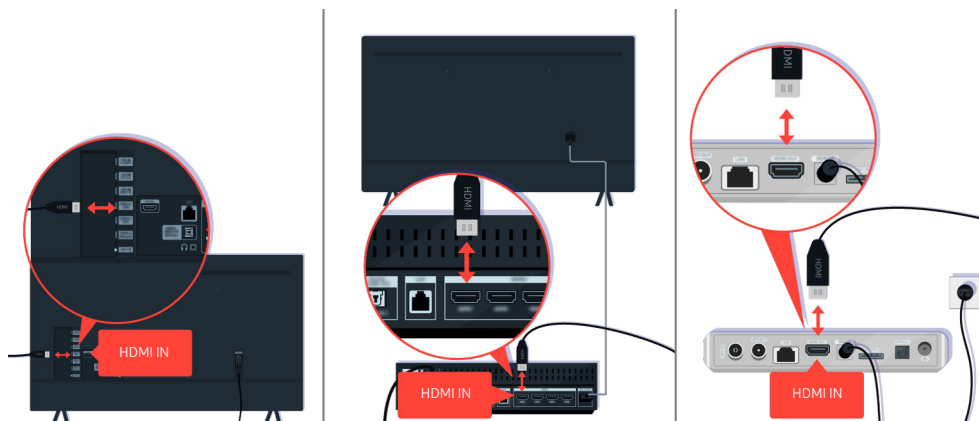

Sprawdź połączenia anteny i kabla HDMI.



Jeśli problem się utrzymuje, ustal dokładnie, co jest nie tak z wyświetlaniem. Na przykład mozaika i kwadraty pikseli, wielokrotne linie lub białe kropki albo stałe linie poziome lub pionowe.

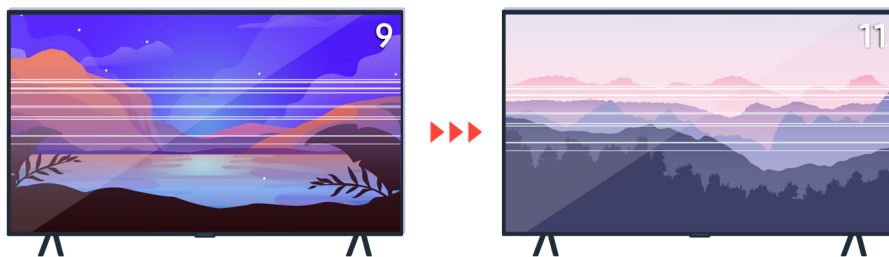

Spróbuj zmienić kanał za pomocą pilota.

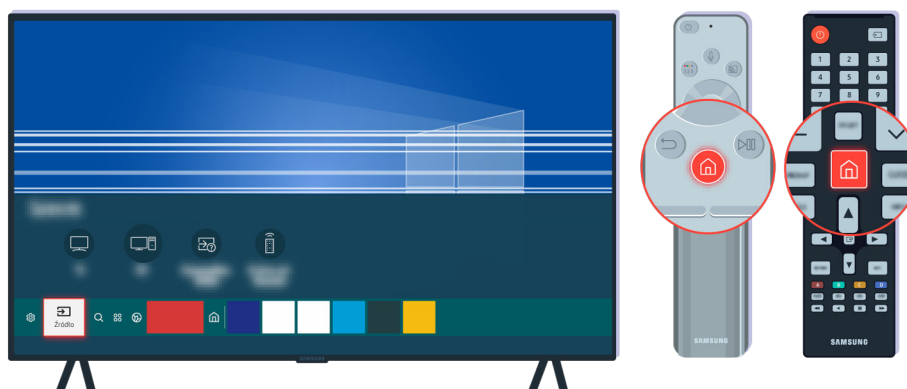

Naciśnij przycisk , wybierz opcję **Źródło**, wybierz inne źródło wejściowe.



Jeśli ten sam problem się utrzymuje, przeprowadź test diagnostyczny. Naciśnij przycisk  na pilocie.



Wybierz kolejno  >  **Ustawienia** > **Pomoc techn.** > **Konserwacja urządzenia** > **Diagnostyka** > **Test obrazu**.

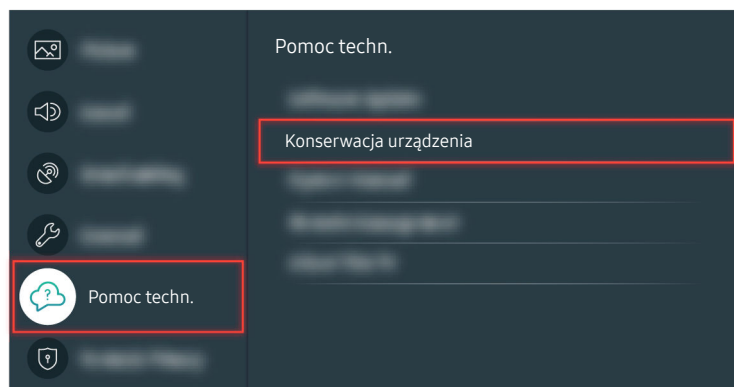

Wybierz kolejno  >  **Ustawienia** > **Pomoc techn.** > **Konserwacja urządzenia** > **Diagnostyka** > **Test obrazu**.

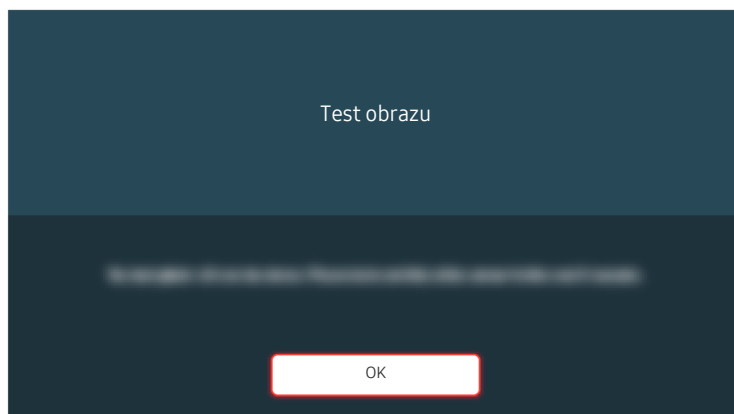

Gdy pojawi się komunikat, wybierz **OK** i postępuj zgodnie z instrukcjami wyświetlanymi na ekranie, aby zakończyć test.



Gdy pojawi się komunikat, wybierz **OK** i postępuj zgodnie z instrukcjami wyświetlanymi na ekranie, aby zakończyć test.

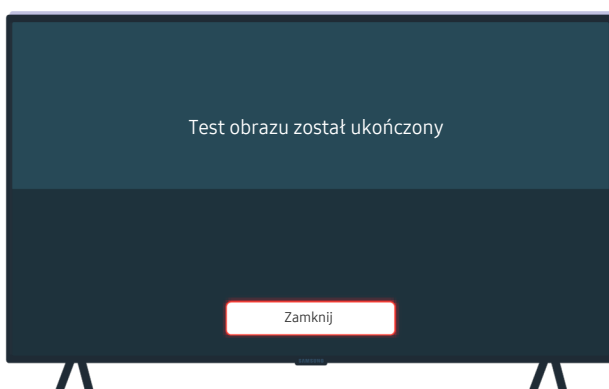

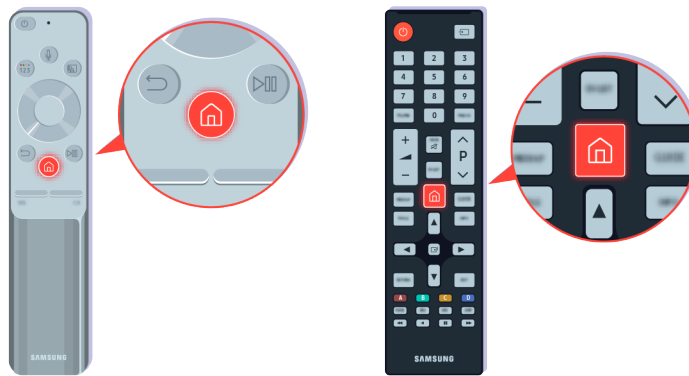

Gdy pojawi się komunikat, wybierz **Zamknij** i postępuj zgodnie z instrukcjami wyświetlanymi na ekranie, aby zakończyć test.





Jeśli problem ustąpi podczas testu, sprawdź sygnał telewizyjny. Naciśnij przycisk  na pilocie.

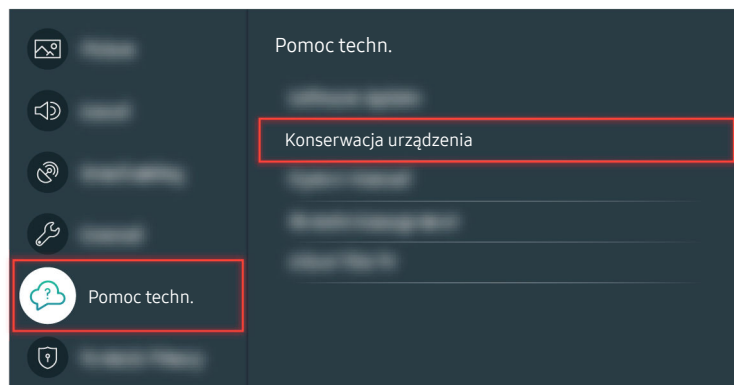

Wybierz kolejno  >  **Ustawienia** > **Pomoc techn.** > **Konserwacja urządzenia** > **Diagnostyka** > **Informacja o sygnale**, aby sprawdzić siłę sygnału.



Wybierz kolejno  >  **Ustawienia** > **Pomoc techn.** > **Konserwacja urządzenia** > **Diagnostyka** > **Informacja o sygnale**, aby sprawdzić siłę sygnału.



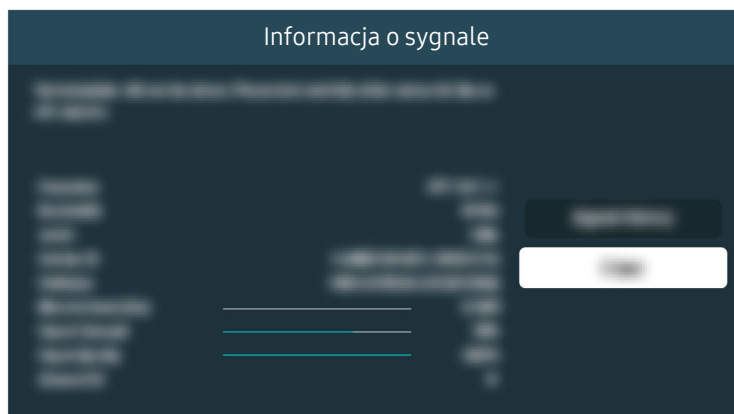

Sprawdź, czy sygnał nie jest zbyt słaby.

Powiązana ścieżka menu

 >  [Ustawienia](#) > [Pomoc techn.](#) > [Konserwacja urządzenia](#) > [Diagnostyka](#) > [Test obrazu](#) [Spróbuj](#)

 >  [Ustawienia](#) > [Pomoc techn.](#) > [Konserwacja urządzenia](#) > [Diagnostyka](#) > [Informacja o sygnale](#) [Spróbuj](#)

## Telewizor nie włącza się

Brak obrazu na ekranie telewizora jest często spowodowany poluzowaniem złącza przewodu zasilającego lub wyłączenie urządzenia peryferyjnego.

### Jeśli telewizor nie włącza się

 Kolor, wygląd, akcesoria (w tym pilot) i funkcje telewizora mogą się różnić w zależności od modelu lub obszaru geograficznego.

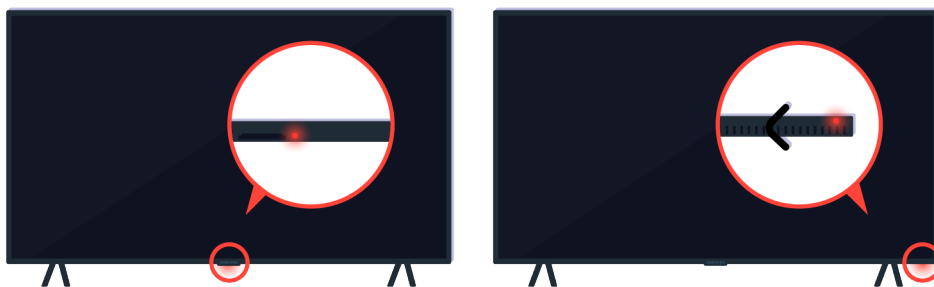

Jeśli telewizor nie włącza się, sprawdź, czy czujnik pilota jest włączony.

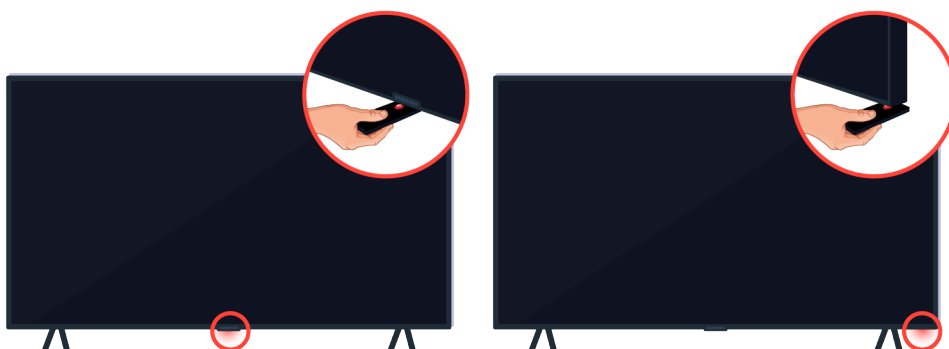

Czujnik pilota można łatwo znaleźć, trzymając przedmiot o właściwościach odbijających, np. lusterko, pod telewizorem.

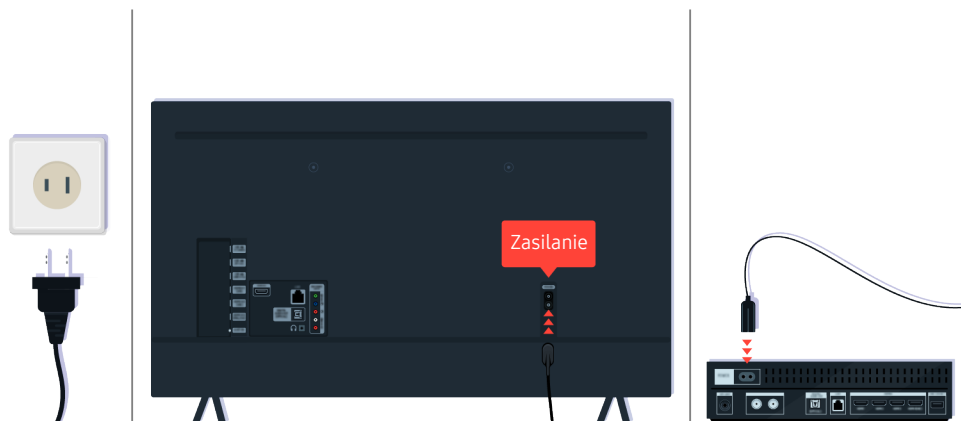

Jeśli czujnik pilota nie jest włączony, odłącz przewód zasilający i podłącz go ponownie.

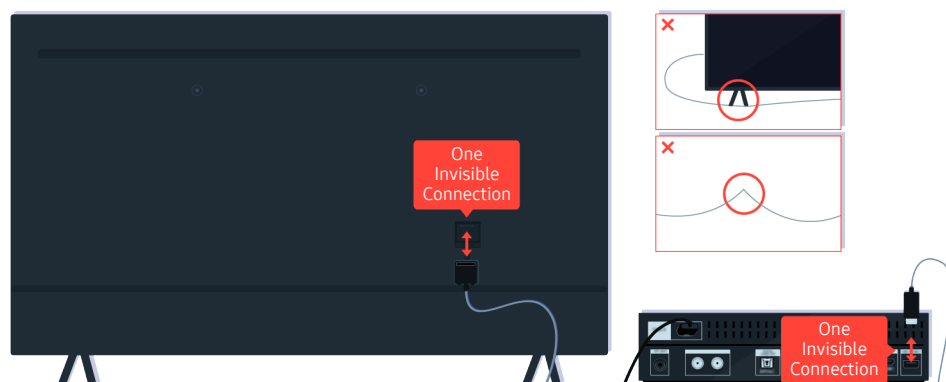

Odłącz i podłącz ponownie kabel One Invisible Connection między telewizorem a modulem One Connect (OC). Upewnij się, że kabel One Invisible Connection nie jest ściśnięty lub mocno zgięty.

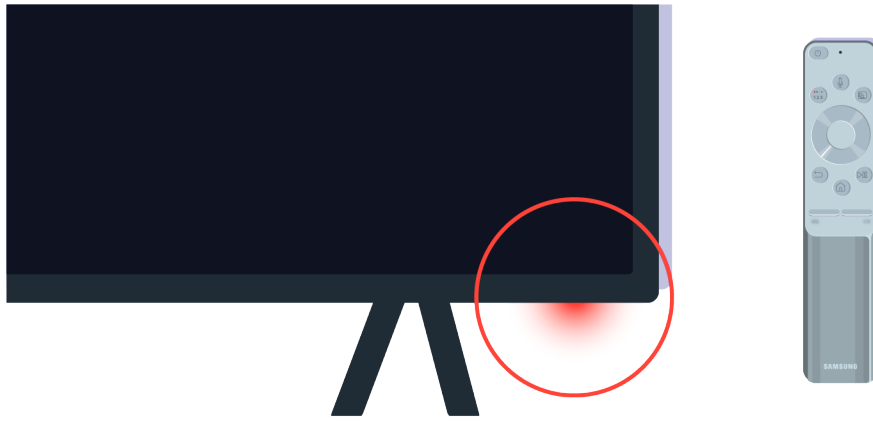

Ponownie sprawdź czujnik pilota. Jeśli dioda LED jest włączony, naciśnij przycisk zasilania na pilocie, aby włączyć telewizor.

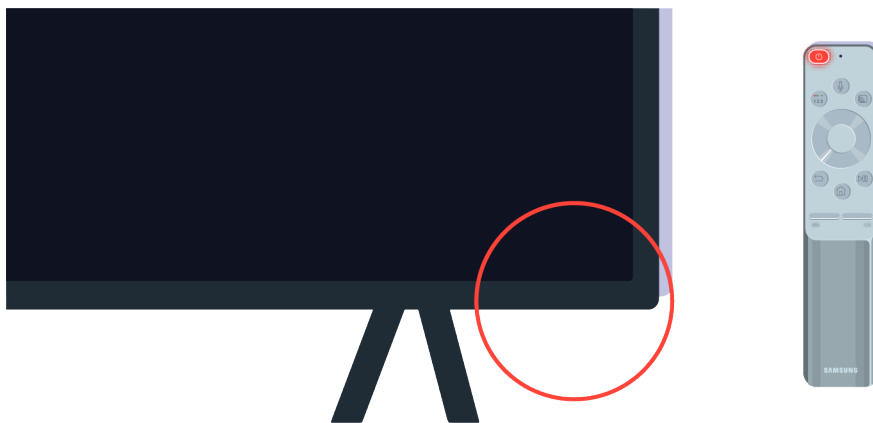

Jeśli czujnik pilota wyłącza się po naciśnięciu przycisku zasilania, oznacza to, że telewizor jest prawidłowo podłączony do zasilania.



Jeśli na ekranie telewizora nadal nie ma obrazu, dotknij go delikatnie palcem. Jeśli dotknięte miejsce ekranu mignie, telewizor jest prawidłowo podłączony do zasilania.



Naciśnij przycisk  na pilocie. Jeśli pojawia się ekran Pierwszy ekran, oznacza to, że telewizor jest włączony, ale podłączone urządzenie zewnętrzne nie działa lub wystąpił problem z połączeniem.

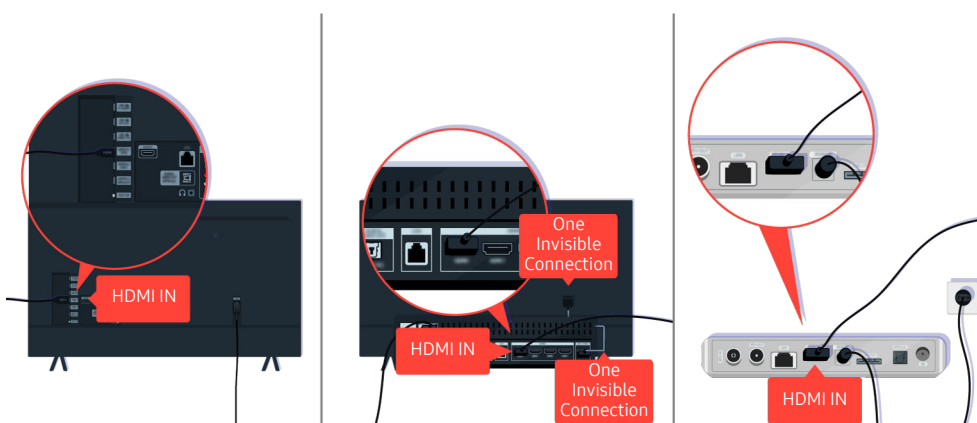

Sprawdź podłączenie kabla HDMI do telewizora lub modułu One Connect.



Upewnij się, że urządzenie zewnętrzne jest włączone.



Jeśli nie włącza się, sprawdź, czy przewód zasilający jest prawidłowo podłączony do urządzenia i do gniazdka elektrycznego.



Jeśli nie włącza się, sprawdź, czy przewód zasilający jest prawidłowo podłączony do urządzenia i do gniazdka elektrycznego.

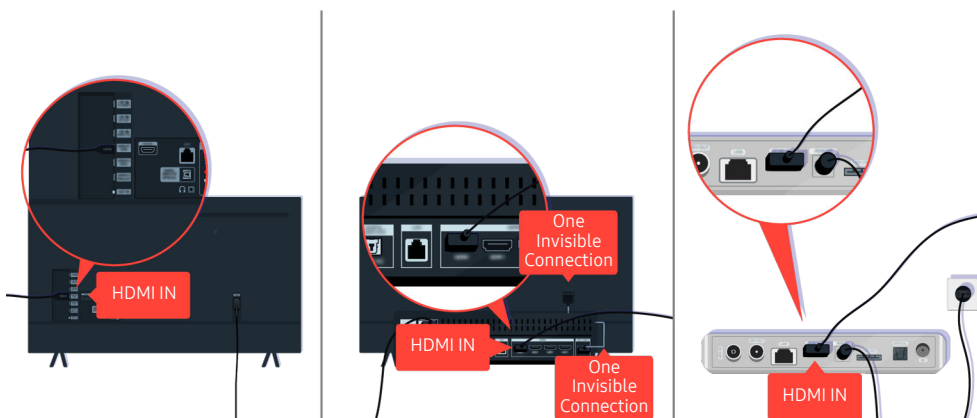

Sprawdź podłączenie kabla HDMI do telewizora lub modułu One Connect.



Ponadto upewnij się, że wybrano prawidłowe źródło na stronie Pierwszy ekran (🏠 > 📺 Źródło).

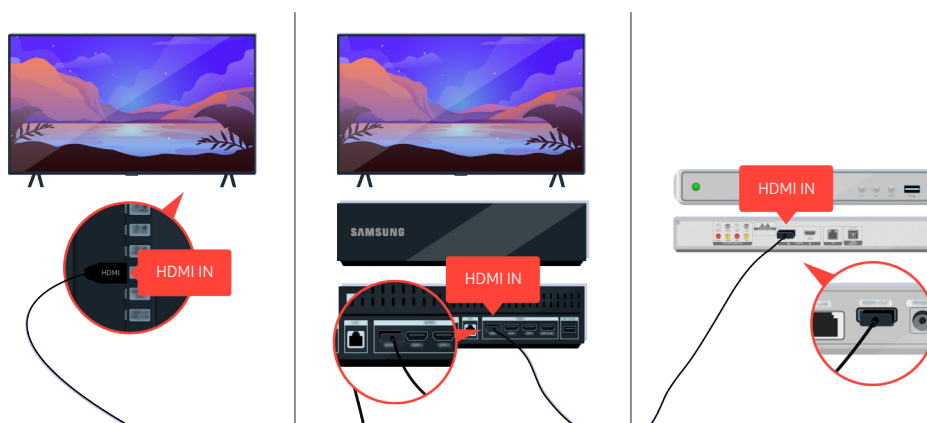

Jeśli problem się utrzymuje, spróbuj podłączyć inne urządzenie zewnętrzne do telewizora za pomocą kabla HDMI. Jeśli obraz jest prawidłowy, urządzenie zewnętrzne może być uszkodzone.

# Zniekształcony obraz lub brak dźwięku z urządzenia soundbar

Przyczyną nieemitowania przez urządzenie soundbar dźwięku z telewizora lub zniekształcenia obrazu telewizyjnego są często poluzowane połączenia kablowe.

## Gdy telewizor nie łączy się prawidłowo z urządzeniem zewnętrznym

 Kolor, wygląd, akcesoria (w tym pilot) i funkcje telewizora mogą się różnić w zależności od modelu lub obszaru geograficznego.



Kiedy obraz wygląda na zniekształcony:

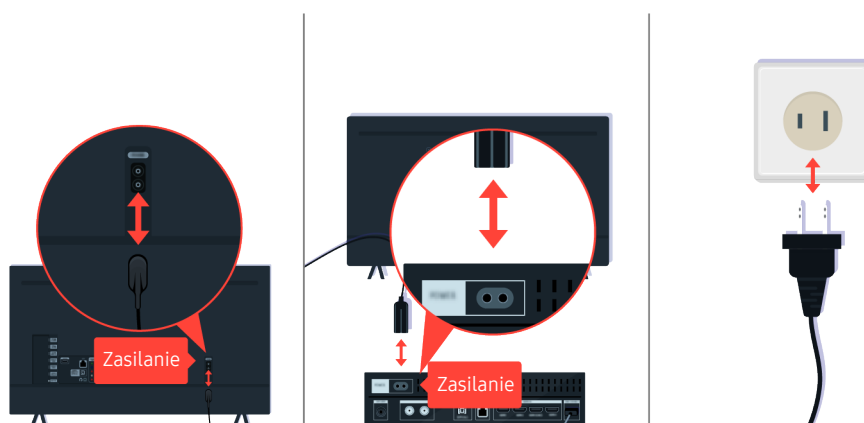

W pierwszej kolejności odłącz i ponownie podłącz przewody zasilające i kable HDMI z tyłu telewizora lub modułu One Connect (OC), a następnie odłącz i ponownie podłącz przewody zasilające do gniazdka elektrycznego.



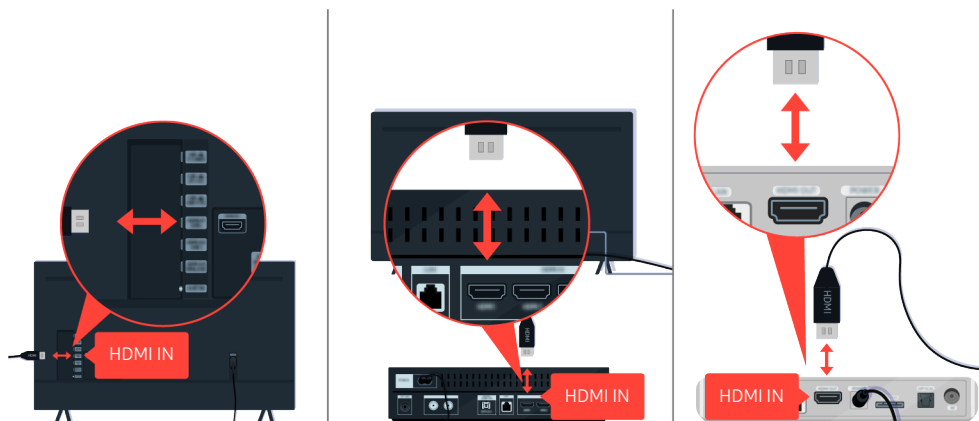

W pierwszej kolejności odłącz i ponownie podłącz przewody zasilające i kable HDMI z tyłu telewizora lub modułu One Connect (OC), a następnie odłącz i ponownie podłącz przewody zasilające do gniazdka elektrycznego.



Jeśli urządzenie zewnętrzne obsługuje rozdzielczość 4K UHD lub 8K UHD, do odtwarzania obrazu przez port HDMI używaj dedykowanego kabla HDMI.



Aby uzyskać lepszą jakość obrazu, używaj kabla HDMI, jeśli urządzenie zewnętrzne go obsługuje.

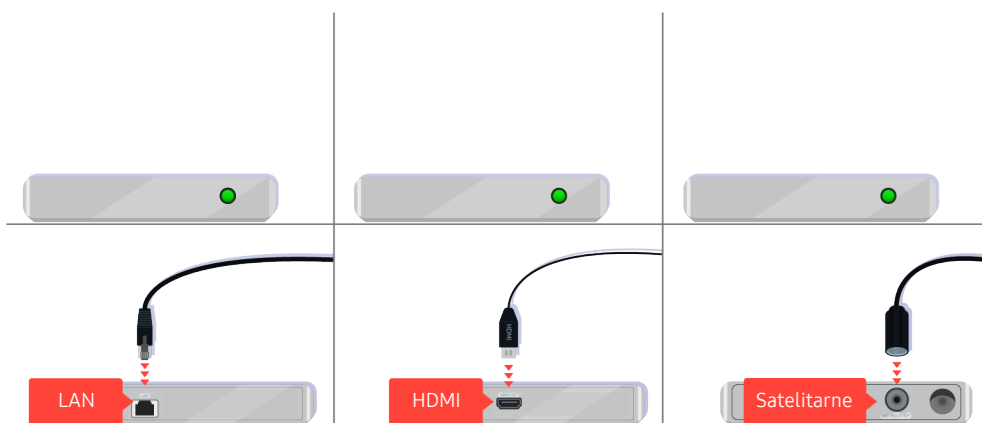

Jeśli używasz dekodera, sprawdź połączenie kablowe. Kabel, który należy sprawdzić, zależy od typu dekodera.

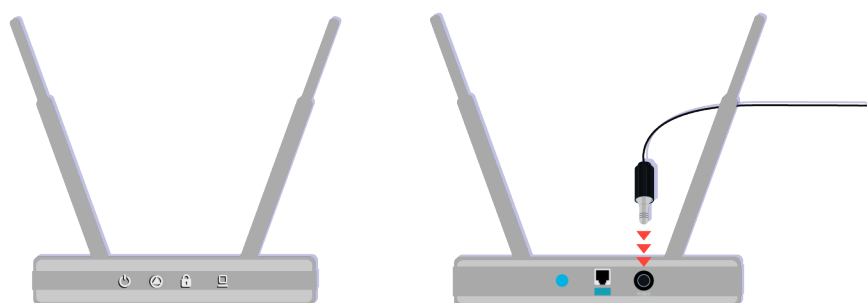

Upewnij się, że punkt dostępu jest podłączony do Internetu. W przeciwnym razie konieczne może być odłączenie i ponowne podłączenie jego przewodu zasilającego.

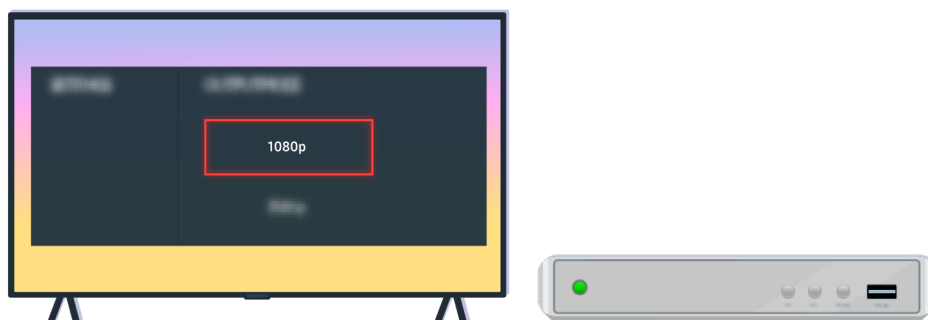

Jeśli problem się utrzymuje, sprawdź ustawienia wyjścia wideo w menu ustawień urządzenia zewnętrznego i upewnij się, że telewizor obsługuje tryb wyjścia wideo.

Telewizory FHD obsługują wyjścia wideo o rozdzielczości do 1080p, a telewizory UHD — do 2160p.

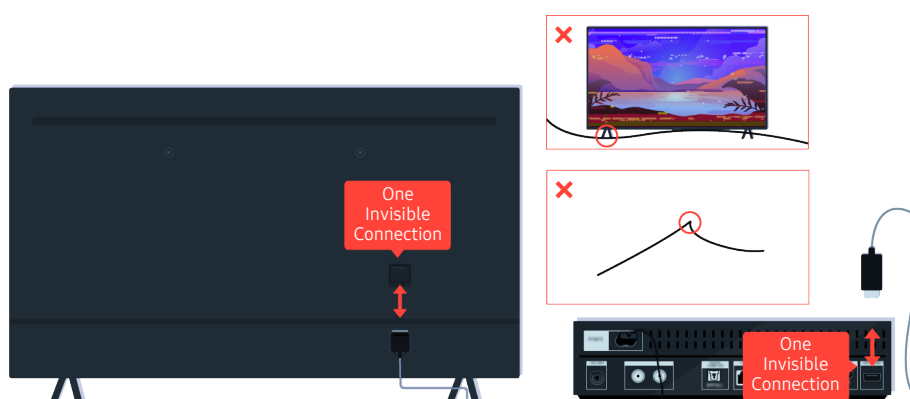

Jeśli problem się utrzymuje, a telewizor korzysta z funkcji One Invisible Connection, odłącz i podłącz ponownie kabel One Invisible Connection do telewizora i modułu One Connect (OC). Upewnij się, że kabel One Invisible Connection nie jest ściśnięty lub mocno zgięty.

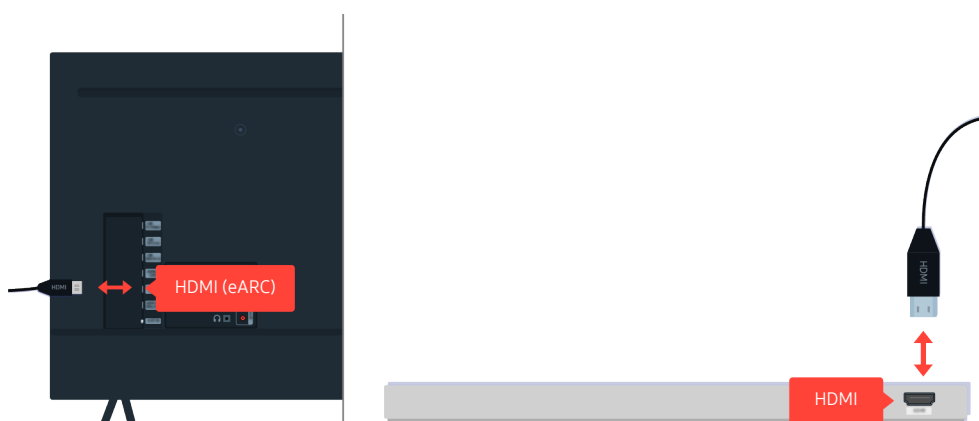

Jeśli z urządzenia soundbar podłączonego do telewizora kablem HDMI nie wydobywa się dźwięk, sprawdź złącze HDMI (eARC) z tyłu telewizora.

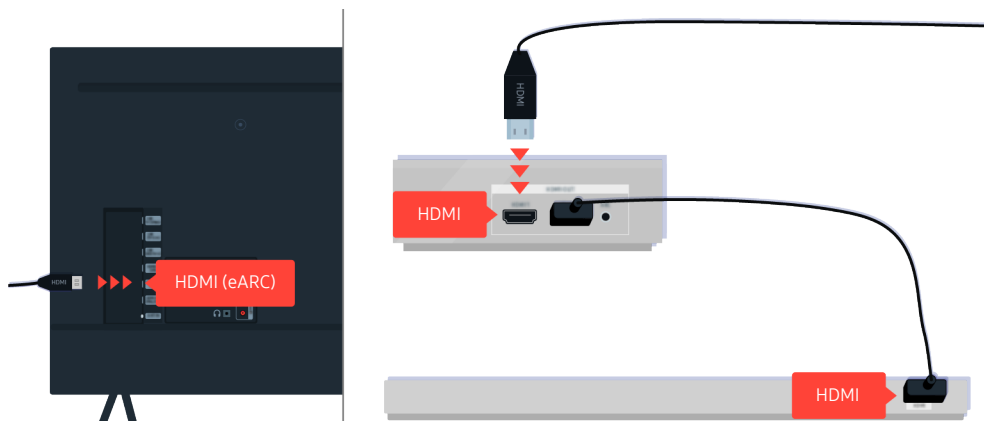

Jeśli urządzenie soundbar jest podłączone do amplitera, a ampliter do telewizora kablem HDMI, sprawdź złącze HDMI z tyłu telewizora. Kabel musi być podłączony do portu HDMI (eARC) w telewizorze.

# Brak dostępu do Internetu

W przypadku trudności z połączeniem do Internetu poniższe działania mogą pomóc w rozwiązaniu problemu.

## Gdy telewizor nie łączy się z Internetem

 Kolor, wygląd, akcesoria (w tym pilot) i funkcje telewizora mogą się różnić w zależności od modelu lub obszaru geograficznego.



Jeśli telewizor nie jest połączony z Internetem, sprawdź sieć i stan punktu dostępu.



Naciśnij przycisk  na pilocie i przejdź do menu  **Ustawienia** za pomocą przycisku kierunkowego.



Wybierz kolejno  >  **Ustawienia** > **Ogólne** > **Sieć** > **Stan sieci**, aby sprawdzić stan sieci.

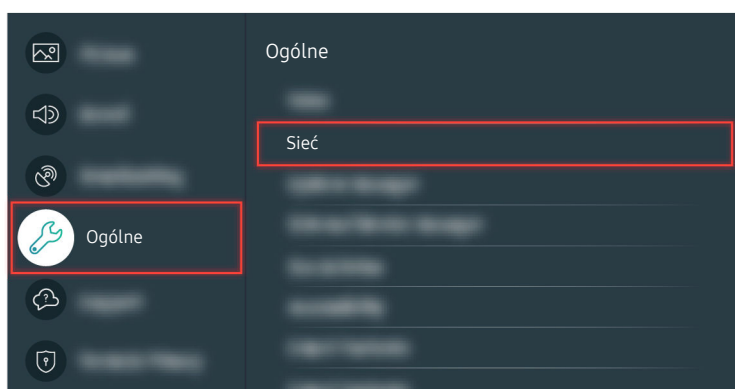

Wybierz kolejno  >  **Ustawienia** > **Ogólne** > **Sieć** > **Stan sieci**, aby sprawdzić stan sieci.

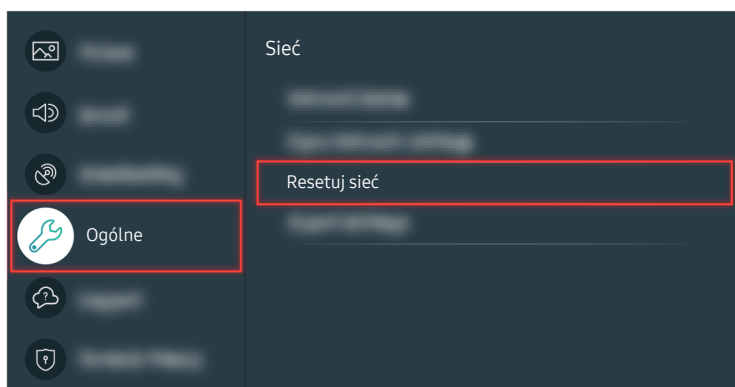

Jeśli sieć nie jest podłączona, może być konieczne jej zresetowanie.

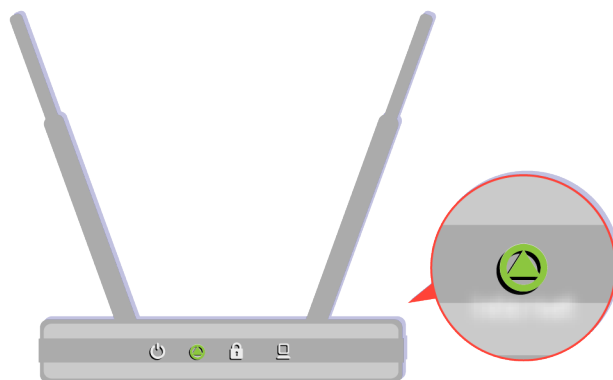

Upewnij się, że punkt dostępu działa prawidłowo. Sprawdź wskaźniki LED na punkcie dostępu, aby upewnić się, że działa on normalnie.

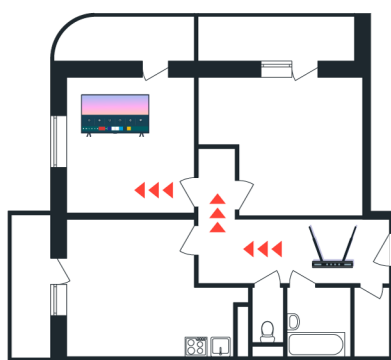

Jeśli korzystasz z bezprzewodowego punktu dostępu, sprawdź lokalizację punktu dostępu. Jeśli punkt dostępu znajduje się zbyt daleko od telewizora, przesuń go bliżej.



Spróbuj uruchomić ponownie punkt dostępu poprzez odłączenie i ponowne podłączenie zasilania. Zanim punkt dostępu powróci do trybu online po ponownym uruchomieniu, może upłynąć od 1 do 2 minut.



Jeśli problem będzie się powtarzał, wybierz kolejno  > [Ustawienia](#) > [Ogólne](#) > [Sieć](#) > [Stan sieci](#) > [Ustaw. IP](#), aby zmienić serwer DNS. Jeśli uruchomi się test, anuluj go i wybierz opcję [Ustaw. IP](#).

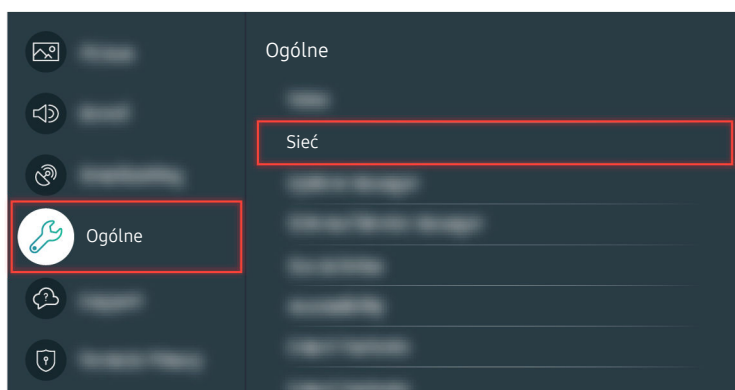

Jeśli problem będzie się powtarzał, wybierz kolejno  > [Ustawienia](#) > [Ogólne](#) > [Sieć](#) > [Stan sieci](#) > [Ustaw. IP](#), aby zmienić serwer DNS. Jeśli uruchomi się test, anuluj go i wybierz opcję [Ustaw. IP](#).



Jeśli problem będzie się powtarzał, wybierz kolejno  > [Ustawienia](#) > [Ogólne](#) > [Sieć](#) > [Stan sieci](#) > [Ustaw. IP](#), aby zmienić serwer DNS. Jeśli uruchomi się test, anuluj go i wybierz opcję [Ustaw. IP](#).



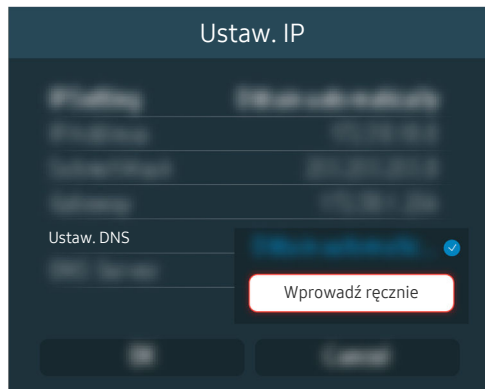

Wybierz kolejno [Ustaw. DNS](#) > [Wprowadź ręcznie](#).

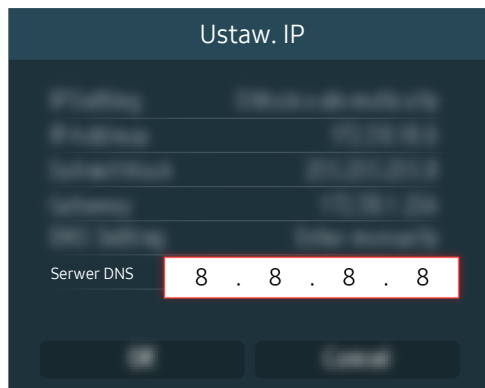

Wybierz opcję [Serwer DNS](#), wprowadź 8.8.8.8, a następnie wybierz [OK](#).

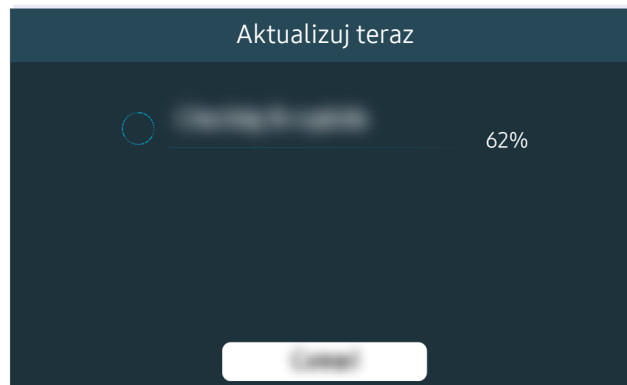

Jeśli problem będzie się powtarzał, może być konieczna aktualizacja oprogramowania lub przywrócenie ustawień fabrycznych.

#### Powiązana ścieżka menu

- [🏠](#) > [⚙️ Ustawienia](#) > [Ogólne](#) > [Sieć](#) > [Stan sieci](#) [Spróbuj](#)
- [🏠](#) > [⚙️ Ustawienia](#) > [Ogólne](#) > [Sieć](#) > [Resetuj sieć](#) [Spróbuj](#)
- [🏠](#) > [⚙️ Ustawienia](#) > [Pomoc techn.](#) > [Aktualizacja oprogramowania](#) [Spróbuj](#)
- [🏠](#) > [⚙️ Ustawienia](#) > [Ogólne](#) > [Resetuj](#) [Spróbuj](#)

# Brak dźwięku lub głośniki wydają nietypowe dźwięki

W przypadku problemu z dźwiękiem można po prostu sprawdzić, czy przyczyna leży po stronie produktu, czy odbioru transmisji i kabli.

## Gdy z telewizora nie jest emitowany żaden dźwięk lub dźwięk jest przerywany

 Kolor, wygląd, akcesoria (w tym pilot) i funkcje telewizora mogą się różnić w zależności od modelu lub obszaru geograficznego.



Jeśli telewizor nie emituje żadnego dźwięku, naciśnij przycisk głośności +, aby zwiększyć głośność.



Jeśli telewizor jest podłączony do urządzenia zewnętrznego, sprawdź głośność urządzenia zewnętrznego.

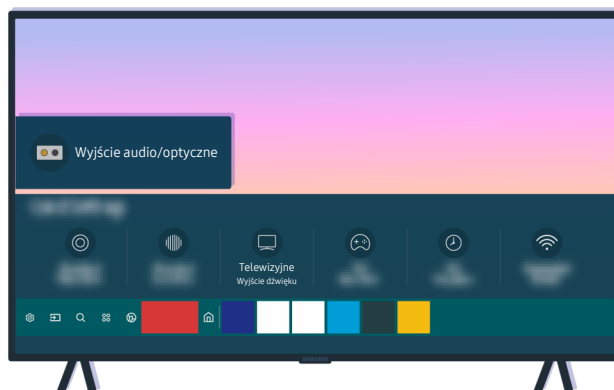

Sprawdź głośność na ekranie. Jeśli wartość głośności telewizora nie jest wyświetlana, wybierz kolejno  > [Ustawienia](#) > [Dźwięk](#) > [Wyjście dźwięku](#). Następnie wybierz opcję [Telewizyjne](#).

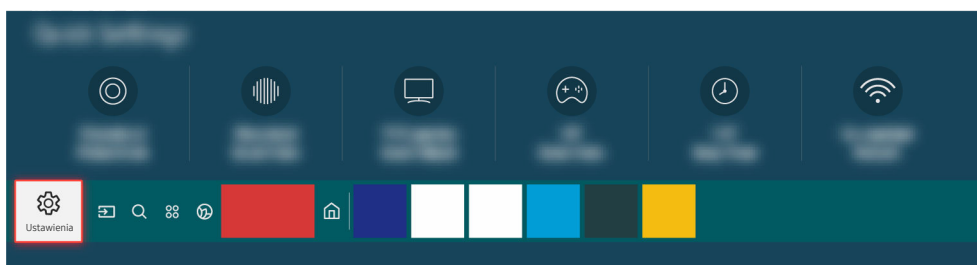

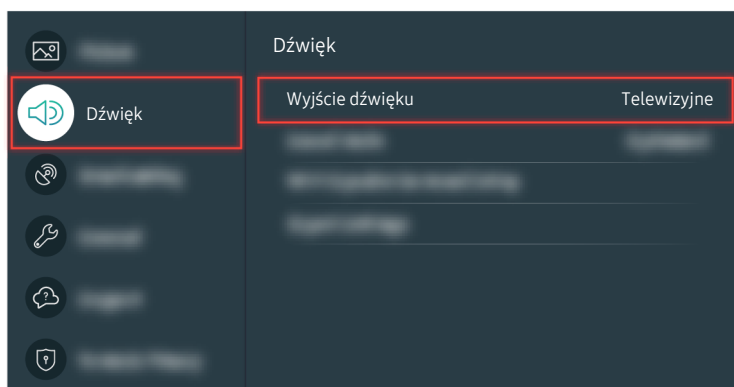

Sprawdź głośność na ekranie. Jeśli wartość głośności telewizora nie jest wyświetlana, wybierz kolejno  > [Ustawienia](#) > [Dźwięk](#) > [Wyjście dźwięku](#). Następnie wybierz opcję [Telewizyjne](#).

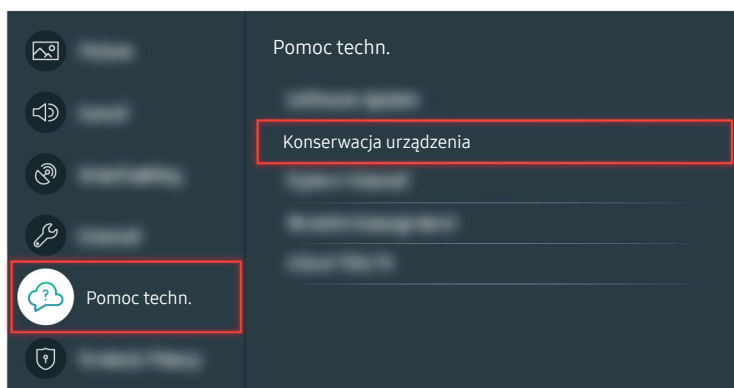

Sprawdź głośność na ekranie. Jeśli wartość głośności telewizora nie jest wyświetlana, wybierz kolejno  > [Ustawienia](#) > [Dźwięk](#) > [Wyjście dźwięku](#). Następnie wybierz opcję [Telewizyjne](#).



Aby sprawdzić wyjście dźwięku, wybierz kolejno  >  **Ustawienia** > **Pomoc techn.** > **Konservacja urządzenia** > **Diagnostyka** > **Test dźwięku**.

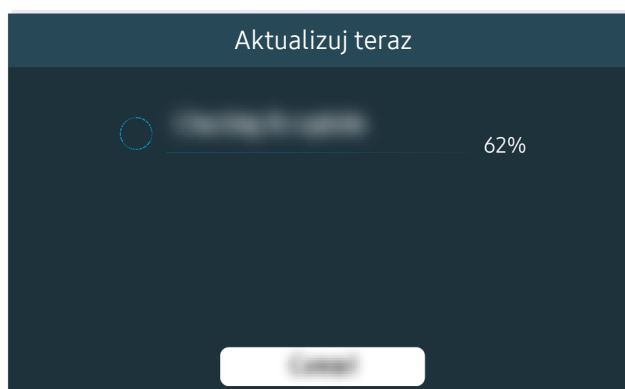



Jeśli problem będzie się powtarzał, może być konieczna aktualizacja oprogramowania lub przywrócenie ustawień fabrycznych.



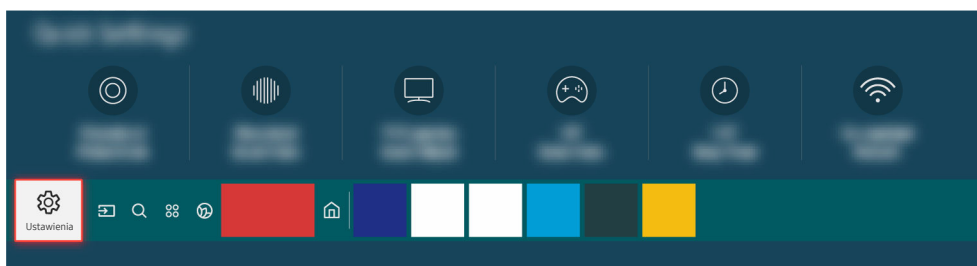

Jeśli dźwięk jest słyszalny, ale zniekształcony, przeprowadź test diagnostyczny. Naciśnij przycisk  na pilocie.

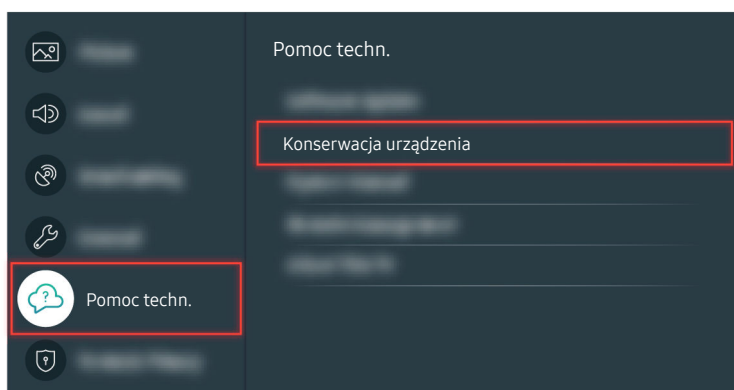

Wybierz kolejno  >  **Ustawienia** > **Pomoc techn.** > **Konserwacja urządzenia** > **Diagnostyka** > **Test dźwięku**, aby sprawdzić dźwięk.



Wybierz kolejno  >  **Ustawienia** > **Pomoc techn.** > **Konserwacja urządzenia** > **Diagnostyka** > **Test dźwięku**, aby sprawdzić dźwięk.

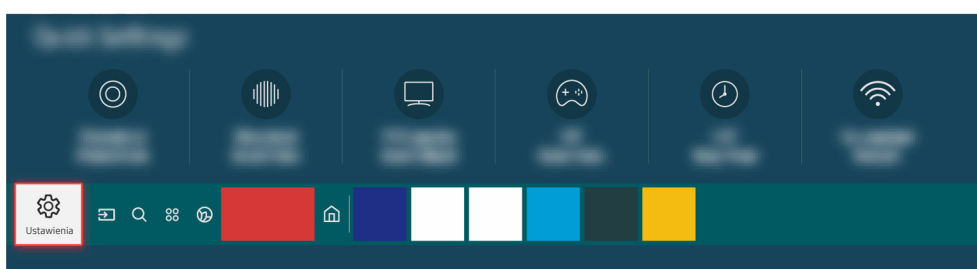

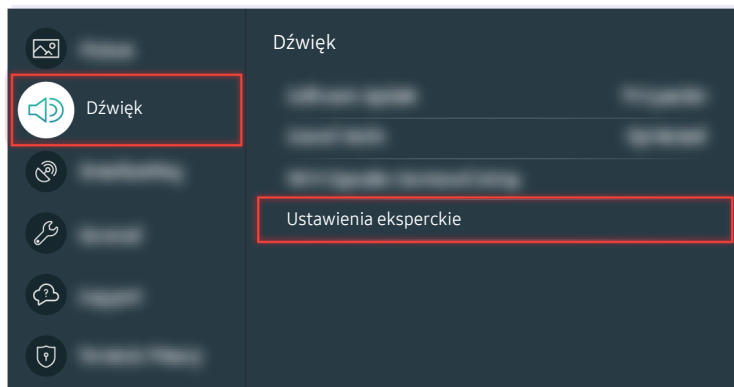

Jeśli test ujawni problem, wybierz kolejno  >  **Ustawienia** > **Dźwięk** > **Ustawienia eksperckie** > **Zeruj dźwięk**.



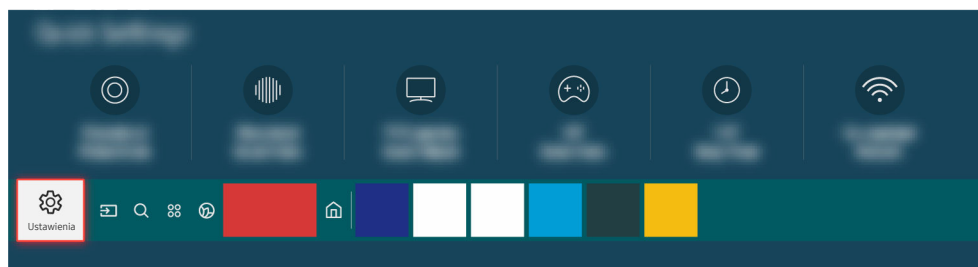

Jeśli test ujawni problem, wybierz kolejno  >  **Ustawienia** > **Dźwięk** > **Ustawienia eksperckie** > **Zeruj dźwięk**.

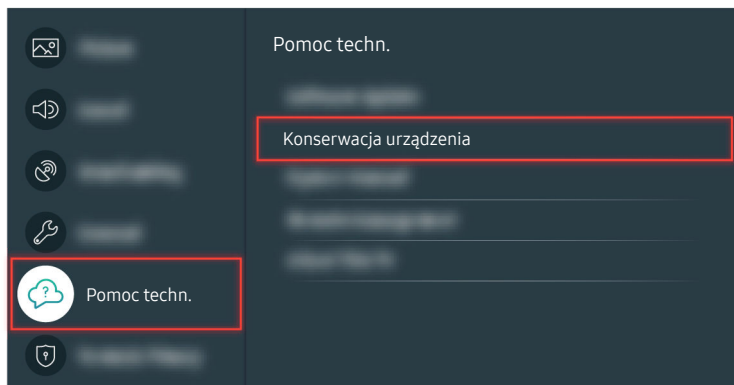

Jeśli test nie ujawni żadnych problemów, wybierz kolejno  >  **Ustawienia** > **Pomoc techn.** > **Konserwacja urządzenia** > **Diagnostyka** > **Informacja o sygnale**.



Jeśli test nie ujawni żadnych problemów, wybierz kolejno  >  **Ustawienia** > **Pomoc techn.** > **Konservacja urządzenia** > **Diagnostyka** > **Informacja o sygnale**.

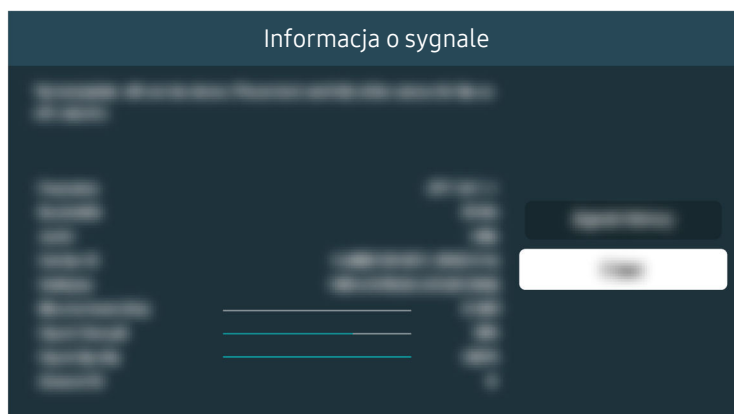

Sprawdź, czy sygnał nie jest zbyt słaby.

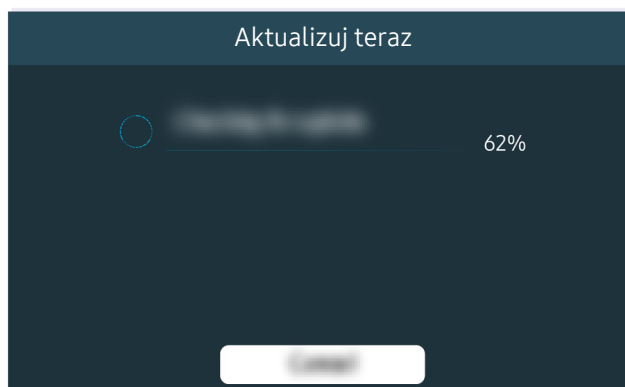

Jeśli problem będzie się powtarzał, może być konieczna aktualizacja oprogramowania lub przywrócenie ustawień fabrycznych.

## Powiązana ścieżka menu

 >  [Ustawienia](#) > [Dźwięk](#) > [Wyjście dźwięku](#) [Spróbuj](#)

 >  [Ustawienia](#) > [Pomoc techn.](#) > [Konserwacja urządzenia](#) > [Diagnostyka](#) > [Test dźwięku](#) [Spróbuj](#)

 >  [Ustawienia](#) > [Dźwięk](#) > [Ustawienia eksperckie](#) > [Zeruj dźwięk](#) [Spróbuj](#)

 >  [Ustawienia](#) > [Pomoc techn.](#) > [Konserwacja urządzenia](#) > [Diagnostyka](#) > [Informacja o sygnale](#) [Spróbuj](#)

 >  [Ustawienia](#) > [Pomoc techn.](#) > [Aktualizacja oprogramowania](#) [Spróbuj](#)

 >  [Ustawienia](#) > [Ogólne](#) > [Resetuj](#) [Spróbuj](#)



# Pilot nie działa

Jeśli pilot nie działa, bateria jest słaba lub Pilot Samsung Smart nie jest sparowany.

## Gdy pilot nie działa

 Kolor, wygląd, akcesoria (w tym pilot) i funkcje telewizora mogą się różnić w zależności od modelu lub obszaru geograficznego.

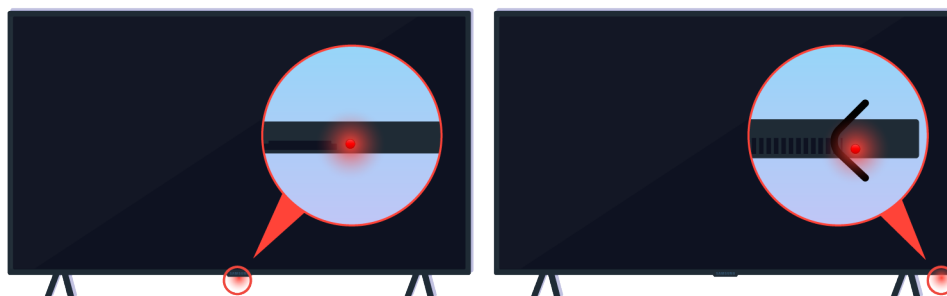

Upewnij się, że sygnał pilota w podświetleniu jest wysyłany i odbierany.



Upewnij się, że czujnik pilota na telewizorze miga.

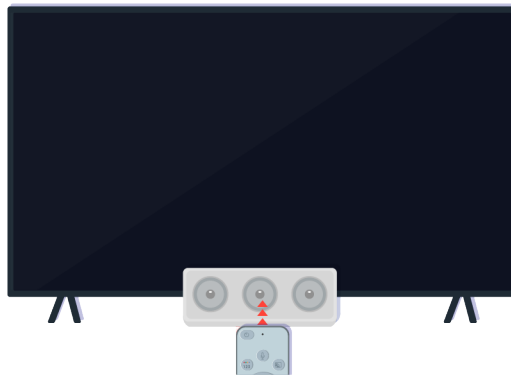

Usuń ewentualne przeszkody zasłaniające odbiornik w telewizorze.



Upewnij się, że pilot działa prawidłowo.

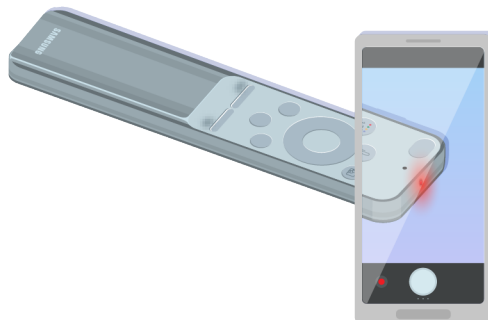

Można sprawdzić, czy sygnał jest wysyłany, naciskając przycisk zasilania i obserwując przedni koniec pilota przez aparat smartfona.

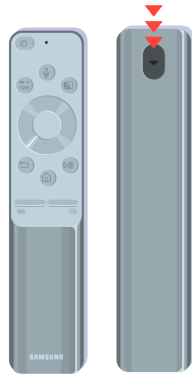

Jeśli nie widać żadnego sygnału w podczerwieni, wymień baterie pilota.

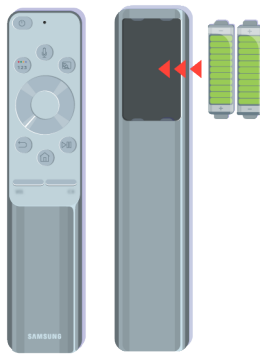

Jeśli nie widać żadnego sygnału w podczerwieni, wymień baterie pilota.



Naciśnij jednocześnie przyciski  i , aby wyświetlić animację parowania.

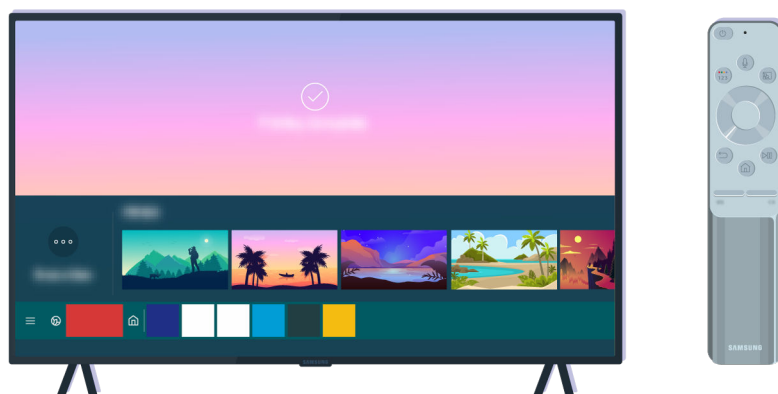

Aby wykonać parowanie, postępuj zgodnie z instrukcjami na ekranie.

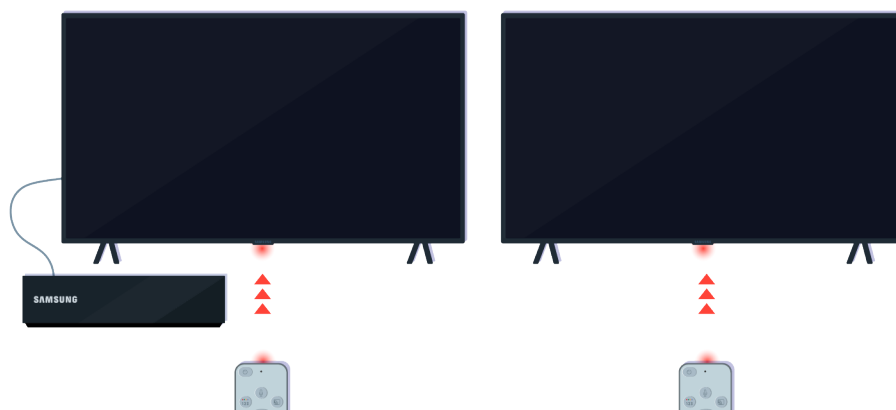

Pilot będzie działał skuteczniej, jeśli skierujesz go na czujnik zdalnego sterowania.



Jeśli problem będzie się powtarzał, spróbuj użyć pilota SAMSUNG odpowiedniego do posiadanego modelu telewizora.

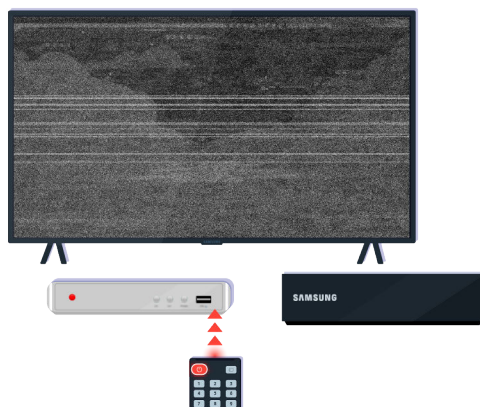

Jeśli używany pilot MBR lub uniwersalny nie obsługuje urządzenia zewnętrznego, przenieś urządzenie zewnętrzne bliżej modułu One Connect.



# Aktualizacja oprogramowania

Jeśli chcesz utrzymać optymalną sprawność telewizora lub czasem pojawiają się problemy, zaktualizuj jego oprogramowanie do najnowszej wersji.

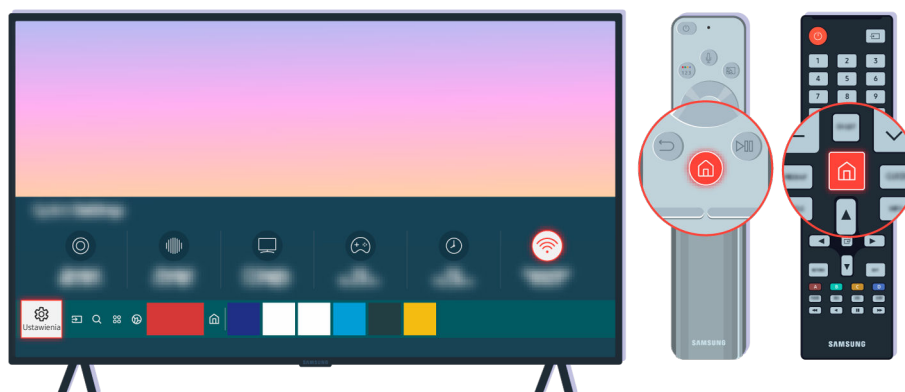

## Aktualizacja oprogramowania telewizora do najnowszej wersji

 Kolor, wygląd, akcesoria (w tym pilot) i funkcje telewizora mogą się różnić w zależności od modelu lub obszaru geograficznego.

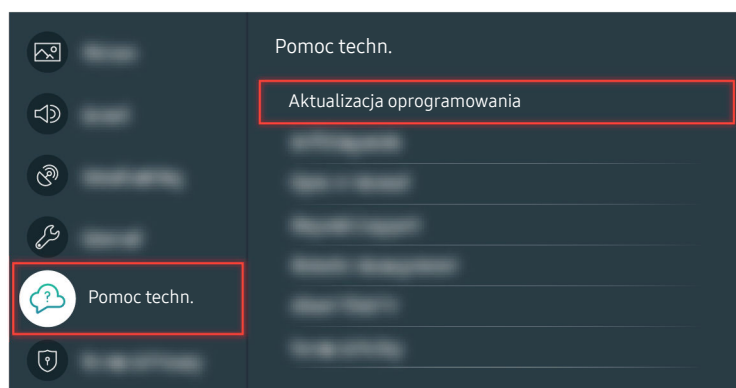

Jeśli telewizor jest połączony z Internetem, można ustawić okresową automatyczną aktualizację oprogramowania. Naciśnij przycisk  na pilocie i przejdź do menu  **Ustawienia** za pomocą przycisku kierunkowego.



Aby włączyć automatyczną aktualizację, wybierz kolejno  >  **Ustawienia** > **Pomoc techn.** > **Aktualizacja oprogramowania** > **Aktualizacja automatyczna**.

 Więcej informacji na temat telewizora The Terrace for business zawiera dostarczona instrukcja obsługi.



Jeśli telewizor nie jest połączony z Internetem, można zaktualizować oprogramowanie za pomocą pamięci USB.



Wybierz kolejno 🏠 > ⚙️ **Ustawienia** > **Pomoc techn.** > **O telewizorze** i sprawdź kod modelu i wersję oprogramowania.

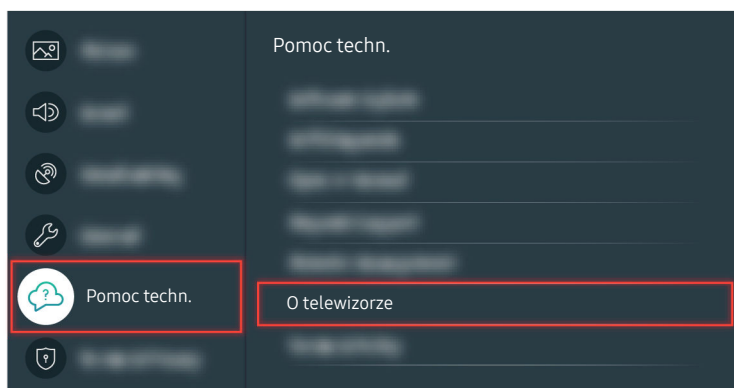

Wybierz kolejno 🏠 > ⚙️ **Ustawienia** > **Pomoc techn.** > **O telewizorze** i sprawdź kod modelu i wersję oprogramowania.

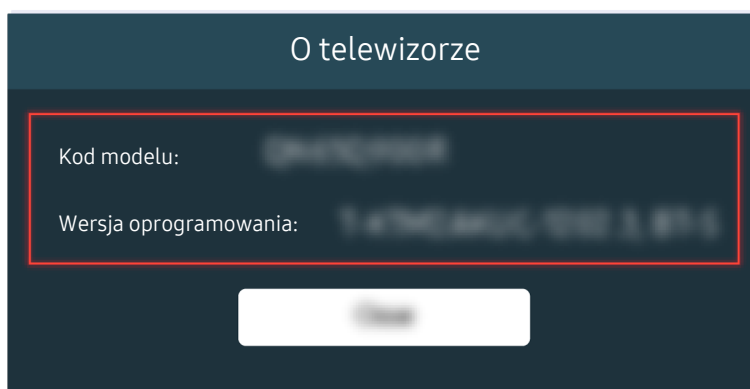

Wybierz kolejno 🏠 > ⚙️ **Ustawienia** > **Pomoc techn.** > **O telewizorze** i sprawdź kod modelu i wersję oprogramowania.



Na komputerze wejdź na stronę [www.samsung.com](http://www.samsung.com).



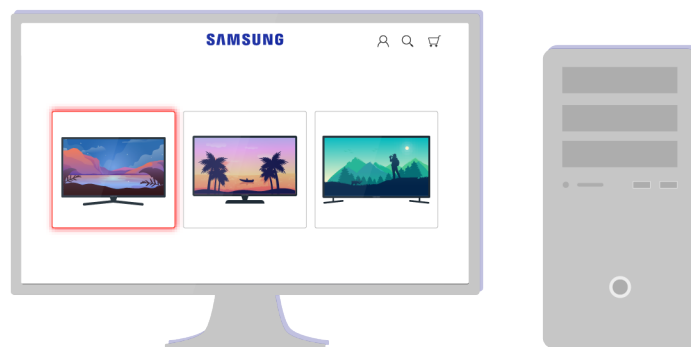

Znajdź swój model telewizora i pobierz plik z oprogramowaniem sprzętowym.

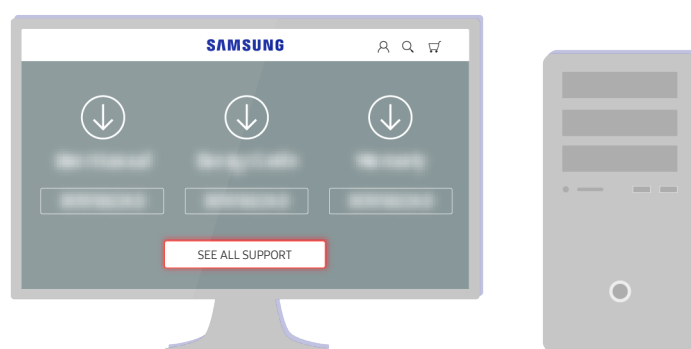

Znajdź swój model telewizora i pobierz plik z oprogramowaniem sprzętowym.

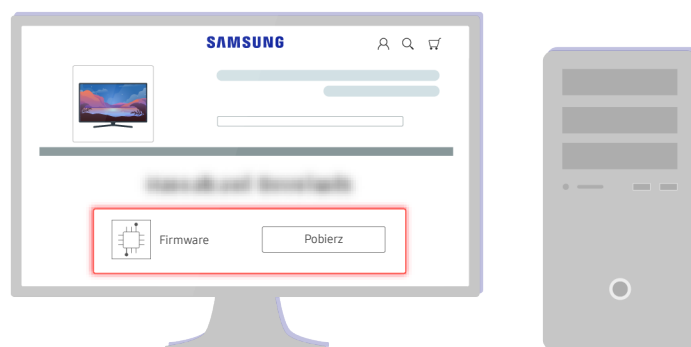

Kliknij przycisk Pobierz, aby pobrać oprogramowanie sprzętowe.



Rozpakuj pobrany plik i zapisz go w głównym folderze pamięci USB.



Rozpakuj pobrany plik i zapisz go w głównym folderze pamięci USB.



Podłącz pamięć USB do gniazda USB z tyłu telewizora lub z boku modułu One Connect.

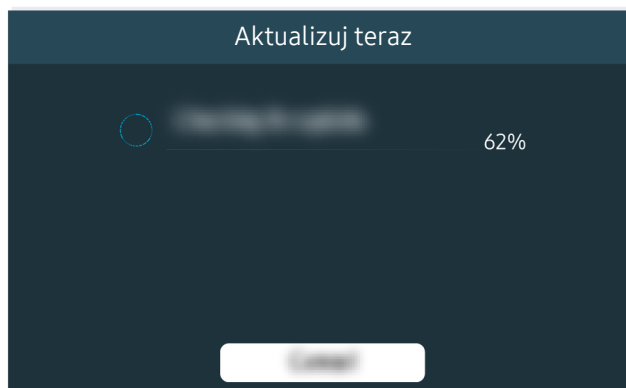



Aktualizacja oprogramowania sprzętowego rozpocznie się automatycznie. Po zakończeniu aktualizacji oprogramowania sprzętowego telewizor zostanie automatycznie zresetowany. Nie należy wyłączać telewizora w trakcie aktualizacji oprogramowania sprzętowego.



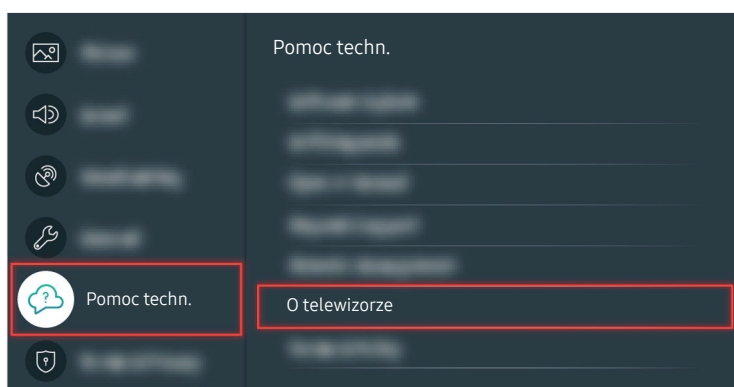

Po zresetowaniu telewizora wybierz kolejno  >  **Ustawienia** > **Pomoc techn.** > **O telewizorze** i sprawdź nową wersję oprogramowania sprzętowego.

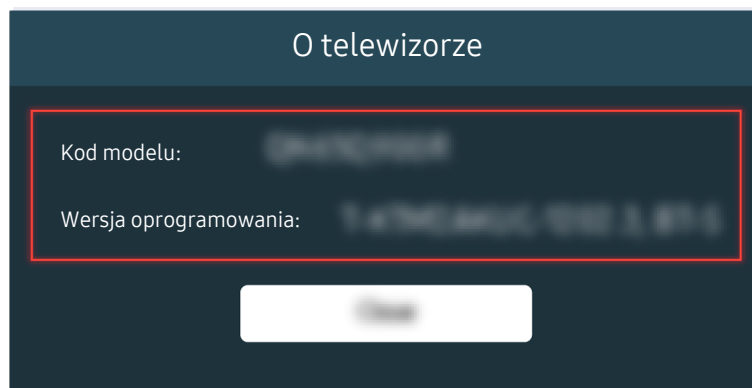

Po zresetowaniu telewizora wybierz kolejno  >  **Ustawienia** > **Pomoc techn.** > **O telewizorze** i sprawdź nową wersję oprogramowania sprzętowego.



Po zresetowaniu telewizora wybierz kolejno  >  [Ustawienia](#) > [Pomoc techn.](#) > [O telewizorze](#) i sprawdź nową wersję oprogramowania sprzętowego.

#### Powiązana ścieżka menu

 >  [Ustawienia](#) > [Pomoc techn.](#) > [Aktualizacja oprogramowania](#) > [Aktualizacja automatyczna](#) [Spróbuj](#)

 Więcej informacji na temat telewizora The Terrace for business zawiera dostarczona instrukcja obsługi.

 >  [Ustawienia](#) > [Pomoc techn.](#) > [O telewizorze](#) [Spróbuj](#)

# Przewodnik dostępności

Przewodnik dotyczący menu i zdalnego sterowania stanowiący pomoc dla osób niedowidzących.

## Poznaj ekran Menu

Poznaj menu na ekranie telewizora. Po włączeniu telewizor przekaże Ci informacje o strukturze i funkcjach wybranych menu.

## Korzystanie z pilota

Można wyświetlić opis przycisków na pilocie Pilot Samsung Smart.

 Pilot Pilot Samsung Smart może nie być obsługiwany w zależności od modelu lub regionu geograficznego.















## Kierunek ustawienia pilota Pilot Samsung Smart













Pilota należy trzymać przyciskami do siebie. Pilot jest nieco cieńszy u góry i nieco grubszy u dołu.

## Opis pilota Pilot Samsung Smart

 Obrazy, przyciski i funkcje pilota Pilot Samsung Smart mogą różnić się w zależności od modelu lub regionu geograficznego.

Od góry do dołu i od lewej do prawej:

- Przycisk  lub  znajduje się w lewym górnym rogu.
- Po prawej stronie przycisku  lub  znajduje się niewielka dioda LED (mikrofon), jednakże nie można jej wyczuć ręką.
- Poniżej diody LED znajduje się okrągły przycisk .
- Dwa przyciski pod przyciskiem  na pilocie Pilot Samsung Smart dostarczonym z telewizorami QLED, telewizorami serii TU8 oraz telewizorami serii The Serif, The Terrace, The Terrace for business: lewy to przycisk , natomiast prawy to przycisk .
- Dwa przyciski pod przyciskiem  na pilocie Pilot Samsung Smart dostarczonym z telewizorami The Frame: lewy to przycisk , natomiast prawy to przycisk .
- Dwa przyciski znajdujące się pod przyciskiem  na pilocie Samsung Smart dostarczonym z telewizorem The Sero: lewy to przycisk , a prawy to przycisk .

- Po dwukrotnym naciśnięciu przycisku  lub naciśnięciu przycisku  podczas oglądania programu zostaną wyświetlone opcje **Nagrywaj**, **Timeshift**, **Stop** (jeśli uruchomiono funkcję Nagrywaj lub Timeshift), **Informacje**, czerwony, zielony, żółty i niebieski przycisk oraz opcja **Przesuń na górę** (lub **Przesuń na dół**).
  -  Wybierz przycisk **Przesuń na górę**, aby przesunąć menu na górę.
  -  Ta funkcja może nie być obsługiwana w zależności od regionu geograficznego.
- Pod tymi dwoma przyciskami znajduje się okrągły przycisk i duży zewnętrzny okrągły przycisk. Okrągły przycisk to Wybierz, a duży zewnętrzny okrągły przycisk składa się z 4 przycisków kierunkowych (góra / dół / lewo / prawo).
- Pod przyciskiem kierunkowym znajdują się trzy przyciski: jeden po lewej stronie, jeden po prawej stronie i jeden pośrodku. Po lewej stronie znajduje się przycisk , natomiast po prawej stronie przycisk . Okrągły przycisk pośrodku to przycisk .
- Jeśli naciśniesz przycisk  podczas oglądania programu telewizyjnego, obraz na ekranie zatrzyma się i pojawi się pasek sterowania. Dostępne przyciski to **Przewijanie w tył**, **Odtwórz**, **Pauza**, **Przewij. do przodu**, **Zatrzymaj funkcję Timeshift.**, **Nagrywaj**, **Idź do programu na żywo** i **Informacje**. Naciśnięcie przycisku kierunkowego w górę powoduje przejście do ekranu odtwarzania i umożliwia sprawdzenie rzeczywistego czasu nadawanego programu oraz czasu przesunięcia.
  -  Z funkcji **Powolne przewijanie w tył** lub **Powolne przewijanie do przodu** można korzystać po wybraniu opcji **Pauza**.
  -  Aby można było korzystać z funkcji, Nagrywaj lub Timeshift, należy podłączyć urządzenie USB.
  -  Ta funkcja może nie być obsługiwana w zależności od modelu lub regionu geograficznego.
- Pod przyciskiem  znajdują się dwa cienkie poziome przyciski. Przyciski te wystają nad powierzchnię bardziej niż pozostałe przyciski pilota. Po lewej to przycisk regulacji głośności, a po prawej to przycisk zmiany kanałów. Przyciski kołyskowe należy popchnąć od dołu lub od góry, aby zmienić kanał lub głośność.
  - Krótkie naciśnięcie przycisku **+/-** (Głośność) powoduje wyciszenie dźwięku.
  - Naciśnięcie i przytrzymanie przycisku **+/-** (Głośność) powoduje wyświetlenie menu **Skróty dostępności**.
  - Krótkie naciśnięcie przycisku **^/∨** (Kanał) powoduje wyświetlenie ekranu **Przewodnik**.
  - Naciśnięcie i przytrzymanie przycisku **^/∨** (Kanał) powoduje wyświetlenie ekranu **Lista kanałów**.
  -  Ta funkcja może nie być obsługiwana w zależności od modelu lub regionu geograficznego.

## Korzystanie z menu dostępności

Zobacz, jak uruchomić funkcje menu Dostępność i opis tych funkcji.

 Ta funkcja może nie być obsługiwana w zależności od modelu lub regionu geograficznego.

### Uruchamianie menu Skrótów dostępności

Pozwala włączyć lub wyłączyć funkcje dostępności takie jak [Przewodnik głosowy](#), [Wyłącz obraz](#), [Opis audio](#), [Napisy](#), [Wysoki kontrast](#), [Powiększ](#), [Odcienie szarości](#), [Odwrócenie koloru](#), [Naucz się korzystać z pilota](#), [Poznaj ekran Menu](#), [Wiele wyjść audio](#), [Powiększenie okna języka migowego](#), [Spowolnij powtarzanie przycisku](#), [Accessibility Settings](#) oraz przejść do stron [Naucz się korzystać z pilota](#) i [Poznaj ekran Menu](#).

- Pilot Samsung Smart

Na pilocie Pilot Samsung Smart, nieco poniżej jego środka, znajdują się obok siebie dwa poziome przyciski kołyskowe. Po lewej znajduje się przycisk regulacji głośności. Naciśnięcie i przytrzymanie przycisku regulacji głośności powoduje wyświetlenie menu [Skróty dostępności](#).

Nawet jeśli dla opcji [Przewodnik głosowy](#) wybrano ustawienie [Wyłączone](#) lub wyciszenie, po naciśnięciu i przytrzymaniu przycisku głośności zostanie włączony przewodnik głosowy dla funkcji [Skróty dostępności](#).

 Opcje [Naucz się korzystać z pilota](#) i [Poznaj ekran Menu](#) są dostępne tylko wtedy, gdy dla opcji [Przewodnik głosowy](#) wybrano ustawienie [Włączone](#).

- Standardowy pilot



Naciśnij przycisk AD/SUBT. lub naciśnij i przytrzymaj przycisk MUTE, aby otworzyć menu [Skróty dostępności](#).

### Uruchamianie funkcji menu Dostępność za pomocą menu Ogólne

 >  [Ustawienia](#) > [Ogólne](#) > [Dostępność](#)

Do menu [Dostępność](#) można też przejść z menu ustawień telewizora. Zawiera ono dodatkowe opcje takie jak zmiany tempa działania funkcji Przewodnik głosowy.

Telewizor nie wypowiada nazwy tego menu, o ile funkcja [Przewodnik głosowy](#) nie została już włączona.



1. Naciśnij przycisk .
2. Naciskając przycisk kierunkowy w lewo, przejdź do opcji  [Ustawienia](#).
3. Aby wyświetlić menu [Ustawienia](#), naciśnij przycisk Wybierz.
4. Naciśnij przycisk kierunkowy w dół, aby przejść do opcji [Ogólne](#), a następnie naciśnij przycisk Wybierz, aby otworzyć to menu.

5. Przy użyciu przycisków kierunkowych przejdź do menu **Dostępność**, a następnie naciśnij przycisk Wybierz, aby utworzyć to menu.
6. Pierwszą opcją w wyświetlonym menu będzie **Ustawienia przewodnika głosowego**. Podświetl opcję **Ustawienia przewodnika głosowego**, a następnie naciśnij przycisk Wybierz.
7. Zostanie wyświetlone menu z opcjami zmiany ustawień **Przewodnik głosowy**, a także opcjami **Głośność**, **Szybkość**, **Ton** oraz **Głośność tła TV**.
8. Wybierz menu przy użyciu przycisków kierunkowych, a następnie naciśnij przycisk Wybierz.



## Uruchamianie funkcji menu Dostępność za pomocą asystenta Bixby

Aby można było skorzystać z funkcji asystenta Bixby, telewizor musi być skonfigurowany, dostrojony oraz podłączony do Internetu. Telewizor można podłączyć do Internetu podczas konfiguracji wstępnej lub później przy użyciu menu ustawień.

Istnieje wiele poleceń głosowych, za pomocą których można sterować telewizorem. Można z nich korzystać wraz z funkcją **Przewodnik głosowy**, co zapewnia reakcję głosową na polecenia głosowe. Można korzystać z pilota Pilot Samsung Smart, ale telewizor musi być podłączony do Internetu.

Przed wypowiedzeniem polecenia naciśnij i przytrzymaj przycisk  (znajdujący się w pobliżu górnej krawędzi pilota Pilot Samsung Smart, bezpośrednio pod małym wskaźnikiem LED (mikrofon) i nad przyciskiem kierunkowym), a następnie wypowiedz polecenie i zwolnij przycisk . Telewizor potwierdzi polecenie.

Przykładowo możliwe są następujące operacje:

- Włączanie funkcji Przewodnik głosowy  
Naciśnij przycisk  na pilocie Pilot Samsung Smart, a następnie wypowiedz polecenie „Włącz Przewodnik głosowy”.
- Włączanie funkcji Opis audio  
Naciśnij przycisk  na pilocie Pilot Samsung Smart, a następnie wypowiedz polecenie „Włącz Opis audio”.
- Włączanie funkcji Wysoki kontrast  
Naciśnij przycisk  na pilocie Pilot Samsung Smart, a następnie wypowiedz polecenie „Włącz Wysoki kontrast”.



## Informacje na temat funkcji menu Dostępność

- **Ustawienia przewodnika głosowego**

Ta funkcja działa na każdym ekranie telewizora i jeśli jest włączona, wypowiadane są aktualne ustawienia telewizora oraz szczegóły dotyczące oglądanego programu. Mogą być odczytywane informacje takie jak wybrana głośność, bieżący kanał i opis programu. Odczytywane są także informacje o programach wyświetlane na ekranie [Przewodnik](#).

- **Ustawienia opisu audio**

Można aktywować przewodnik audio, który zapewnia audiodeskrypcję scen wideo dla osób niedowidzących. Ta usługa jest dostępna tylko dla transmisji ją oferujących.

- **Wyłącz obraz**

Wyłączenie ekranu telewizora i pozostawienie jedynie dźwięku w celu ograniczenia ogólnego zużycia energii. Gdy ekran jest wyłączony, po naciśnięciu na pilocie przycisku innego niż regulacja głośności (Volume) i zasilanie (Power), ekran telewizora włącza się ponownie.

- **Wysoki kontrast**

Wyświetlanie wszystkich menu z nieprzezroczystym czarnym tłem i białą czcionką, zapewniającą maksymalny kontrast.

 Jeśli funkcja [Wysoki kontrast](#) jest włączona, niektóre pozycje menu [Dostępność](#) nie są dostępne.

- **Odcienie szarości**

Zmiana kolorystyki ekranu telewizora na czarno-białą, aby wyostrzyć niewyraźne krawędzie spowodowane przez kolory.

 Jeśli funkcja [Odcienie szarości](#) jest włączona, niektóre pozycje menu [Dostępność](#) nie są dostępne.

 Ta funkcja może nie być obsługiwana w zależności od modelu lub regionu geograficznego.

- **Odwrócenie koloru**

Pozwala odwrócić kolory tekstu i tła na ekranie telewizora, aby zwiększyć czytelność informacji.

 Jeśli funkcja [Odwrócenie koloru](#) jest włączona, niektóre pozycje menu [Dostępność](#) nie są dostępne.

 Ta funkcja może nie być obsługiwana w zależności od modelu lub regionu geograficznego.

- **Powiększ**

Powiększanie ważnych elementów na ekranie takich jak nazwy programów.

- **Naucz się korzystać z pilota**

Umożliwia zaprogramowanie nazw i funkcji przycisków na pilocie. Naciśnięcie na tym ekranie przycisku zasilania (lewy górny przycisk) spowoduje wyłączenie telewizora, ale gdy zostanie naciśnięty dowolny inny przycisk, przez głośniki telewizora zostanie wypowiedziana nazwa przycisku wraz z krótkim opisem jego funkcji. Ten tryb nauki ułatwia zapoznanie się z rozmieszczeniem i działaniem przycisków pilota bez zakłócania normalnej pracy telewizora. Naciśnij dwukrotnie przycisk , aby wyjść z trybu **Naucz się korzystać z pilota**.

- **Poznaj ekran Menu**

Istnieje możliwość nauki korzystania z menu wyświetlanych na ekranie telewizora. Po włączeniu telewizor przekaże informacje o strukturze i funkcjach wybranych menu.

- **Ustawienia napisów**

Wyświetlanie napisów w programach, które zapewniają taką opcję.

 W programach, w których transmitowane są napisy, aktywna jest funkcja **Pozycja**, dzięki której można zmienić położenie napisów.

 Przy oglądaniu kanałów z urządzenia zewnętrznego, np. dekodera telewizji kablowej lub satelitarnej, włącz funkcję napisów na urządzeniu. Aby uzyskać więcej informacji, skontaktuj się z usługodawcą.

- **Wiele wyjść audio**

Pozwala jednocześnie włączyć głośniki telewizora i słuchawki Bluetooth przeznaczone dla osób niedosłyszących. Osoby niedosłyszące mogą wtedy ustawić wyższą głośność swoich słuchawek Bluetooth niż głośność głośnika telewizora, co umożliwi słuchaczowi i jego rodzinie słuchanie telewizora z komfortowym poziomem głośności.

 Podłączenie słuchawek Bluetooth do telewizora aktywuje menu **Wiele wyjść audio**.

 Ta funkcja może nie być obsługiwana w zależności od modelu lub regionu geograficznego.

- **Ustawienia powiększenia okna języka migowego**

Można powiększyć ekran języka migowego podczas oglądania programu, który zapewnia tę funkcję.

- **Ustawienia powtarzania przycisku na pilocie**

Można skonfigurować szybkość działania przycisków zdalnego sterowania, aby spowolnić ich działanie podczas korzystania z opcji naciskania i przytrzymywania.

## Korzystanie z telewizora z włączoną funkcją Przewodnik głosowy

Można włączyć funkcję Przewodnik głosowy, która służy do opisywania na głos opcji menu w celu ułatwienia obsługi osobom niedowidzącym.

### Zmiana kanału

Kanał można zmienić na trzy różne sposoby. Po każdej zmianie kanałów wypowiadane są informacje dotyczące nowego kanału. Sposoby zmiany kanału zostały przedstawione poniżej.

- **Lista kanałów** (🏠) > **TV na żywo** > **Lista kanałów**

Naciśnij przycisk 🏠. Pojawi się strona główna Smart Hub. Za pomocą przycisków kierunkowych w lewo lub w prawo przejdź do opcji **TV na żywo**, naciśnij przycisk kierunkowy w górę, aby przejść do górnego rzędu, naciśnij przyciski kierunkowe, aby przejść do opcji **Lista kanałów**, a następnie naciśnij przycisk Wybierz. Na ekranie **Lista kanałów** użyj przycisku kierunkowego w górę lub w dół, aby przejść dożądanego kanału, a następnie naciśnij przycisk Wybierz.

- Przycisk ^/∨ (Kanał)

Prawy wystający pośrodku przycisk na pilocie Pilot Samsung Smart to przycisk ^/∨ (Kanał). Aby zmienić kanał, naciśnij w górę lub w dół przycisk ^/∨ (Kanał). Aby zmienić kanał, naciśnij przycisk CH w górę lub w dół na standardowym pilocie.

- Przycisk Liczby

Naciśnij przycisk 123 lub 123 na pilocie Pilot Samsung Smart aby otworzyć wirtualny blok klawiszy numerycznych, wprowadź numer, a następnie wybierz opcję **Gotowe**. Na standardowym pilocie naciśnij przyciski numeryczne, aby wprowadzić numer kanału.

### Ekranowe wprowadzanie cyfr przy użyciu pilota Pilot Samsung Smart

Wirtualny panel numeryczny umożliwia wprowadzanie cyfr np. podczas wprowadzania numeru kanału lub kodu PIN.

Naciśnij przycisk 123 lub 123 na pilocie Pilot Samsung Smart, aby wyświetlić na ekranie wirtualny panel numeryczny z 2 rzędami przycisków. Funkcja Przewodnik głosowy wyemituje komunikat głosowy „wirtualny panel numeryczny, 6”, co oznacza, że na ekranie jest wyświetlony pasek cyfr, a fokus znajduje się na cyfrze 6. Pasek zawiera następujące przyciski:

- Górny rząd zawiera jedną opcję: **Gotowe**.
- W dolnym rzędzie: Od lewej: Panel przycisków kolorowych, TTX/MIX, **Więcej**, **1**, **2**, **3**, **4**, **5**, **6**, **7**, **8**, **9**, **0**, Usun, **Przesuń na górę** (lub **Przesuń na dół**)

 Poszczególne pozycje menu mogą nie być wyświetlane w zależności od modelu lub regionu geograficznego.

 Opcje, które można wybrać na wirtualnej klawiaturze numerycznej, mogą się różnić w zależności od trybu wyświetlania.

Po rzędzie można poruszać się za pomocą przycisków kierunkowych w lewo i w prawo, a następnie nacisnąć przycisk Wybierz, aby wybrać panel numeryczny. Po wybraniu wszystkich wymaganych cyfr (na przykład 123) naciśnij przycisk kierunkowy w górę, aby przejść do opcji **Gotowe**, a następnie naciśnij przycisk Wybierz, aby zakończyć.

Aby wprowadzić numer kanału, można wprowadzić numer, a następnie wybrać opcję **Gotowe** w górnym rzędzie, ewentualnie wprowadzić numer i poczekać. Po chwili kanał się zmieni i wirtualna klawiatura numeryczna zniknie z ekranu.

## Zmiana głośności

- Pilot Samsung Smart

Przycisk  $+/-$  (Głośność) po lewej stronie służy co regulacji głośności. Za każdym razem, gdy następuje zmiana głośności, wypowiedana jest informacja o nowym poziomie głośności.

Lewy wystający przycisk na pilocie Pilot Samsung Smart to przycisk  $+/-$  (Głośność). Aby zmienić głośność, naciśnij w górę lub w dół przycisk  $+/-$  (Głośność).

- Standardowy pilot

Aby wyregulować głośność, naciśnij przycisk VOL na pilocie standardowym w górę lub w dół.

## Korzystanie z informacji o programie

Podczas oglądania telewizji naciśnij przycisk Wybierz, aby wyświetlić informacje o programie, które pojawią się w górnej części ekranu. Funkcja Przewodnik głosowy wypowiada tekst napisów programu lub audiodeskcypcji, jeśli są dostępne. Aby wyświetlić szczegółowe informacje o programie, naciśnij i przytrzymaj przycisk Wybierz. Funkcja Przewodnik głosowy wypowie szczegółowe informacje takie jak streszczenie programu.

Naciśnij przycisk kierunkowy w lewo lub w prawo, aby wyświetlić następne pozycje na tym samym kanale. Naciśnij przycisk kierunkowy w górę lub w dół, aby przejść do innych kanałów i sprawdzić pozycje nadawane w tym samym czasie.

Naciśnij przycisk , aby powrócić lub zamknąć szczegóły programu.

 Ta funkcja może nie być obsługiwana w zależności od modelu lub regionu geograficznego.

# Korzystanie z przewodnika

Dostępne są zestawienia programu poszczególnych kanałów.

Aby podczas oglądania telewizji sprawdzić informacje dotyczące programów na poszczególnych kanałach, naciśnij przycisk  $\wedge/\vee$  (Kanał) na pilocie Pilot Samsung Smart. Aby wyświetlić informacje dotyczące programu, użyj przycisków kierunkowych.

 Na pilocie standardowym naciśnij przycisk GUIDE.



 > [TV na żywo](#) > [Przewodnik](#)

[Przewodnik](#) pozwala sprawdzić codzienne plany emisji programów dla poszczególnych nadawców oraz informacje o programach. Po wybraniu programów można zaplanować ich nagrywanie lub oglądanie.



[Przewodnik](#) można także otworzyć przy użyciu funkcji Bixby. Naciśnij i przytrzymaj przycisk  na pilocie Pilot Samsung Smart, a następnie wypowiedz polecenie „Przewodnik”.

 Ta funkcja może nie być obsługiwana w zależności od modelu lub regionu geograficznego.

 Informacje wyświetlane przez funkcję [Przewodnik](#) dotyczą wyłącznie kanałów cyfrowych. Kanały analogowe nie są obsługiwane.

 Jeśli [Zegar](#) nie jest ustawiony, [Przewodnik](#) nie jest dostępny. W pierwszej kolejności ustaw [Zegar](#). ( >  [Ustawienia](#) > [Ogólne](#) > [Menedżer systemu](#) > [Czas](#) > [Zegar](#))



W razie konieczności ponownego ustawienia zegara wykonaj poniższe instrukcje.

1. Naciśnij przycisk , aby wyświetlić ekran Smart Hub.
2. Naciśnij przycisk kierunkowy w lewo, aby przejść do opcji  [Ustawienia](#).
3. Aby wyświetlić menu [Ustawienia](#), naciśnij przycisk Wybierz.
4. Przy użyciu przycisków kierunkowych w górę i w dół przejdź do menu [Ogólne](#), a następnie naciśnij przycisk Wybierz.
5. Przy użyciu przycisków kierunkowych w górę i w dół przejdź do menu [Menedżer systemu](#), a następnie naciśnij przycisk Wybierz.
6. Wybierz menu [Czas](#), a następnie naciśnij przycisk Wybierz.
7. Wybierz menu [Zegar](#), a następnie naciśnij przycisk Wybierz.
8. Wybierz menu [Tryb zegara](#), naciśnij przycisk Wybierz, a następnie wybierz opcję [Auto](#) lub [Ręcznie](#).

 Po wybraniu opcji [Ręcznie](#) można przejść do znajdującego się poniżej menu [Data](#) lub [Czas](#), aby ustawić godzinę lub datę.

Po wyświetleniu ekranu **Przewodnik** zostanie wyświetlona tabela z kanałami i programami. W górnym rzędzie znajduje się opcja **Filtruj według : Wszystkie**, a następnie data i godziny. W każdym rzędzie po lewej znajduje się nazwa kanału, a po prawej programy nadawane na tym kanale.

Na ekranie **Przewodnik** można przechodzić pomiędzy kanałami za pomocą przycisków kierunkowych w górę i w dół, a pomiędzy programami emitowanymi na tym kanale o różnych godzinach za pomocą przycisków kierunkowych w lewo i w prawo.

Możliwe jest także wprowadzenie numeru kanału przy użyciu przycisku  lub  i przejście bezpośrednio do tego kanału. Można użyć przycisku , aby przejść do aktualnie emitowanego programu.

Po przesunięciu fokusu do programu usłyszysz szczegółowe informacje dotyczące wybranego programu. Po przesunięciu fokusu do innego kanału usłyszysz nazwę i numer kanału oraz szczegółowe informacje o programie. Jeśli przejdziesz do innego dnia, przy pierwszym programie z danego dnia zostanie wypowiedziana data. Data nie jest powtarzana, więc jeśli nie masz pewności, co do daty, możesz przejść do przodu lub do tyłu o 24 godziny, a wtedy data zostanie wypowiedziana.

## Oglądanie bieżącego programu

Na ekranie **Przewodnik** przejdź do programu emitowanego w danej chwili, a następnie naciśnij przycisk **Wybierz**, aby przejść do oglądania emisji telewizyjnej na wybranym kanale i programie.

## Inne opcje w przewodniku

Na ekranie **Przewodnik** przejdź do przyszłego programu, a następnie naciśnij przycisk Wybierz. Zostanie wyświetlone menu podręczne z poniższymi funkcjami.

Po tym menu należy się poruszać za pomocą przycisków kierunkowych w górę i w dół, a następnie nacisnąć przycisk Wybierz, aby wybrać odpowiednią opcję. Jeśli chcesz zamknąć menu i powrócić do ekranu **Przewodnik**, naciśnij przycisk .

 W przypadku aktualnie oglądanego programu naciśnij i przytrzymaj przycisk Wybierz.

- **Nagrywaj**

Pozwala nagrać aktualnie oglądany program lub program na innym kanale.

 Ta funkcja może nie być obsługiwana w zależności od modelu lub regionu geograficznego.

- **Stop**

Pozwala zatrzymać aktualnie uruchomione nagrywanie.

- **Edytuj czas nagrywania**

Pozwala zmienić godziny rozpoczęcia i zakończenia nagrywania przyszłych programów.

 Ta funkcja może nie być obsługiwana w zależności od modelu lub regionu geograficznego.

- **Programowanie wyświetlania**

Pozwala zaplanować wyświetlanie przyszłego programu.

- **Programowanie nagrywania**

Pozwala zaplanować nagrywanie przyszłego programu.

 Ta funkcja może nie być obsługiwana w zależności od modelu lub regionu geograficznego.

 Więcej informacji na temat funkcji **Programowanie nagrywania** zawiera część „Nagrywanie”.

- **Anuluj zaprogramowane wyświetlanie / Anuluj zaprogramowane nagrywanie**

Pozwala anulować zaplanowane sesje wyświetlania lub nagrywania.

 Ta funkcja może nie być obsługiwana w zależności od modelu lub regionu geograficznego.

- **Wyświetl szczegóły**

Pozwala wyświetlić szczegółowe informacje o wybranym programie. Informacje mogą się różnić w zależności od nadawanej transmisji. Jeśli wraz z programem nie są nadawane szczegóły na jego temat, żadne informacje nie pojawią się na ekranie.

Naciśnij przycisk Wybierz dla opcji **Wyświetl szczegóły**. Spowoduje to wyświetlenie okna podręcznego szczegółów dla tego programu wraz ze streszczeniem. W oknie podręcznym szczegółów znajdują się szczegółowe informacje oraz opcja **OK**. Po zapoznaniu się ze szczegółowymi informacjami naciśnij przycisk Wybierz na pilocie, aby zamknąć okno podręczne.

## Korzystanie z funkcji Programowanie wyświetlania

Konfigurowanie telewizora do wyświetlania określonego kanału lub programu o określonej godzinie, konkretnego dnia.

Obok programów, których oglądanie zostało zaplanowane, jest wyświetlana ikona 🕒.

✎ Aby skonfigurować planowanie oglądania, należy najpierw ustawić zegar telewizora (🏠 > ⚙️ [Ustawienia](#) > [Ogólne](#) > [Menedżer systemu](#) > [Czas](#) > [Zegar](#)).

### Ustawianie funkcji zaplanowanego wyświetlania

Można ustawić wyświetlanie harmonogramu na dwóch ekranach.

- **Ekran Przewodnik**

Na ekranie [Przewodnik](#) wybierz program, który chcesz oglądać, a następnie naciśnij i przytrzymaj przycisk Wybierz. Wybierz opcję [Programowanie wyświetlania](#) w wyświetlonym menu podręcznym.

- **Ekran informacji o programie**

Podczas oglądania telewizji naciśnij przycisk Wybierz. Zostanie wyświetlone okno informacji o programie. Za pomocą przycisków kierunkowych w lewo lub w prawo wybierz przyszły program, a następnie naciśnij przycisk Wybierz. Aby zaplanować oglądanie programu, wybierz opcję [Programowanie wyświetlania](#).

### Anulowanie pozycji zaplanowanego wyświetlania

Istnieją dwa sposoby, aby anulować zaplanowane oglądanie.

- **Anulowanie zaplanowanego wyświetlania na ekranie Przewodnik**

Na ekranie [Przewodnik](#) (🏠 > [TV na żywo](#) > [Przewodnik](#)) przejdź do programu, dla którego ma być anulowane zaplanowane wyświetlanie, i naciśnij przycisk Wybierz. Przejdź do opcji [Anuluj zaprogramowane wyświetlanie](#), a następnie naciśnij przycisk Wybierz. Gdy pojawi się okno podręczne z pytaniem, czy chcesz anulować wybrany harmonogram wyświetlania, wybierz opcję [Tak](#). Wybrane zaplanowane wyświetlanie zostanie anulowane, a telewizor powróci do ekranu [Przewodnik](#).

- **Anulowanie zaplanowanego wyświetlania na ekranie Smart Hub**

1. Naciśnij przycisk (🏠), aby wyświetlić ekran Smart Hub, a następnie naciśnij przycisk kierunkowy w lewo lub w prawo, aby przejść do opcji [TV na żywo](#). Naciśnij przycisk kierunkowy w górę, aby przejść do górnego rzędu, a następnie naciśnij przycisk kierunkowy w lewo lub w prawo, aby przejść do opcji [Menedżer harmonogr.](#) lub [Nagrania](#).

2. Naciśnij przycisk Wybierz, aby wyświetlić ekran [Menedżer harmonogr.](#) lub [Nagrania](#).

✎ Jeśli telewizor obsługuje funkcję [Nagrania](#), naciskaj przyciski kierunkowe, aby przejść do opcji [Harmonogramy](#).

3. Przy użyciu przycisku kierunkowego w dół przejdź do listy programów zaplanowanych do oglądania.
4. Przy użyciu przycisku kierunkowego w prawo przejdź do opcji [Usuń](#), a następnie naciśnij przycisk Wybierz, aby usunąć wybraną pozycję.

✎ Ta funkcja może nie być obsługiwana w zależności od modelu lub regionu geograficznego.







## Korzystanie z funkcji Lista kanałów

Kanały dostępne w telewizorze można wyświetlić na liście.

 > [TV na żywo](#) > [Lista kanałów](#)

Funkcja [Lista kanałów](#) umożliwia zmianę kanałów oraz sprawdzenie programów na innych kanałach cyfrowych podczas oglądania telewizji.

Naciśnij przycisk . Pojawi się strona główna Smart Hub. Za pomocą przycisków kierunkowych w lewo lub w prawo przejdź do opcji [TV na żywo](#), naciśnij przycisk kierunkowy w górę, aby przejść do górnego rzędu, naciśnij przycisk kierunkowy w prawo, aby przejść do opcji [Lista kanałów](#), a następnie naciśnij przycisk Wybierz. Zostanie wyświetlona lista kanałów wraz z nadawanym w danej chwili programem. Fokus będzie ustawiony na oglądany w danej chwili kanał wraz z podaniem nazwy i numeru kanału oraz tytułu programu.

Po liście kanałów można się poruszać za pomocą przycisków kierunkowych w górę i w dół (strony w górę i w dół można zmieniać za pomocą przycisku  (Kanał)). Możliwe jest także wprowadzenie numeru kanału przy użyciu przycisku  lub  i przejście bezpośrednio do tego kanału.

Naciskaj przycisk kierunkowy na ekranie [Lista kanałów](#) aby przejść do opcji Lista kategorii. Do poruszania się po tej liście służą przyciski kierunkowe w górę i w dół. Naciśnij przycisk Wybierz, aby wybrać żądaną kategorię z obszaru Lista kategorii. Lista kategorii zawiera następujące opcje: [Wszystkie](#), [Samsung TV Plus](#), [Ulubione](#), [Typ kanału](#), [Sortuj](#) oraz [Naziemne](#), [Kablowe](#) lub [Satelitarne](#). Przy użyciu przycisków kierunkowych w górę i w dół przejdź do kanału, który chcesz oglądać, a następnie naciśnij przycisk Wybierz.

 Ta funkcja może nie być obsługiwana w zależności od modelu lub regionu geograficznego.

- [Wszystkie](#)

Wyświetlanie kanałów, które zostały automatycznie wyszukane.

 Wyświetlane są kanały odbierane w aktualnie wybranym trybie [Naziemne](#), [Kablowe](#) lub [Satelitarne](#).

- **Samsung TV Plus**

Gdy telewizor jest połączony z Internetem, można oglądać popularne emisje lub najciekawsze programy z poszczególnych dziedzin w dowolnej chwili na kanale wirtualnym. Podobnie jak w przypadku zwykłego kanału, dostępny jest dzienny harmonogram programów **Samsung TV Plus**.

 Ta funkcja może nie być obsługiwana w zależności od modelu lub regionu geograficznego.

- **Ulubione**

Wyświetla opcje od **Ulubione 1** do **Ulubione 5**. Do poruszania się pomiędzy listami ulubionych służą przyciski kierunkowe w górę i w dół. Wybierz żądaną opcję, a następnie naciśnij przycisk Wybierz. Na liście kanałów zostaną wtedy wyświetlone tylko kanały z tej listy.

- **Typ kanału**

Sortowanie listy, aby zawierała kanały wybranego typu. Funkcja **Typ kanału** może być używana tylko wtedy, gdy kanały zawierają informację o typie.

 Ta funkcja może nie być obsługiwana w zależności od odbieranego sygnału.

- **Sortuj**

Sortowanie listy według zawartości pola **Liczby** lub **Nazwa**.

 Ta opcja jest dostępna tylko dla kanałów cyfrowych i nie zawsze jest dostępna.

- **Naziemne, Kablowe** lub **Satelitarne**



Wybór opcji **Naziemne**, **Kablowe** lub **Satelitarne**.

 Ta funkcja może nie być obsługiwana w zależności od odbieranego sygnału.

 Ta funkcja może nie być obsługiwana w zależności od modelu lub regionu geograficznego.

# Nagrywanie

Dowolny program można nagrać na zewnętrznym dysku twardym podłączonym do gniazda USB.



-  Ta funkcja może nie być obsługiwana w zależności od modelu lub regionu geograficznego.
-  Przed skorzystaniem z funkcji nagrywania należy zapoznać się z wszystkimi środkami ostrożności. Aby uzyskać więcej informacji, przejdź do części „Zanim skorzystasz z funkcji Nagrywanie i Timeshift”.

## Korzystanie z opcji nagrywania natychmiastowego i planowanego za pośrednictwem ekranu przewodnika:



Jeśli chcesz nagrać nadawany w danej chwili program, otwórz przewodnik po programach, przejdź do programu, a następnie naciśnij i przytrzymaj przycisk Wybierz. Zostanie wyświetlone menu podręczne. Za pomocą przycisków kierunkowych w górę i w dół przejdź do opcji **Nagrywaj**. Naciśnij przycisk Wybierz, aby nagrać program. Nastąpi powrót do przewodnika po programach. Nagrywanie kończy się automatycznie w momencie zakończenia programu.

Aby zatrzymać nagrywanie, naciśnij przycisk kierunkowy w dół, gdy wyświetlany jest nagrywany program. Pojawi się pasek sterowania. Przesuń fokus do opcji **Zatrzymaj nagrywanie**, a następnie naciśnij przycisk Wybierz. Po wyświetleniu okna podręcznego wybierz opcję **Stop**.

Aby nagrać program, który jest emitowany później, przejdź do niego na ekranie **Przewodnik**, a następnie naciśnij i przytrzymaj przycisk Wybierz. Zostanie wyświetlone menu podręczne. Do poruszania się po tym menu służą przyciski kierunkowe w górę i w dół. Przejdź do ekranu **Programowanie nagrywania**, a następnie naciśnij i przytrzymaj przycisk Wybierz. Usłyszysz komunikat, że nagrywanie programu zostało ustawione, i nastąpi powrót do przewodnika po programach.

Obok tytułu programu pojawi się ikona  oznaczająca, że jest ustawione jego nagrywanie. Aby dowiedzieć się, czy jest ustawione nagrywanie programu, lub anulować zaplanowane nagranie, naciśnij przycisk Wybierz po zaznaczeniu programu. Jeśli jest już ustawione jego nagrywanie, menu będzie zawierało opcję **Anuluj zaprogramowane nagrywanie**. Przycisk Wybierz można nacisnąć, aby anulować zaplanowane nagrywanie; można również nacisnąć przycisk , aby powrócić do przewodnika po programach bez anulowania nagrywania.

## Nagrywanie oglądanego programu

Aby wyświetlić menu nagrywania programu lub uruchomienia funkcji Timeshift, podczas oglądania programu naciśnij dwukrotnie przycisk  lub naciśnij przycisk , a następnie przycisk Wybierz. W menu można wybrać następujące funkcje:

- **Nagrywaj**  
Natychmiastowe rozpoczęcie nagrywania oglądanego programu.
- **Timeshift**  
Uruchamia funkcję Timeshift.
- **Stop**  
Zatrzymuje nagrywanie lub funkcję Timeshift.
- **Informacje**  
Wyświetlenie szczegółowych informacji o oglądanym programie.

## Zaplanowanie nagrywania przy użyciu okna informacji o programie

Podczas oglądania programu naciśnij przycisk Wybierz, aby wyświetlić okno informacji o programie. W oknie informacji o programie użyj przycisków kierunkowych w lewo i w prawo, aby wybrać przyszły program, a następnie naciśnij przycisk Wybierz. Aby zaplanować nagrywanie programu, wybierz opcję **Programowanie nagrywania**.

## Zmiana czasu nagrywania

Podczas nagrywania programu z bieżącej emisji, można określić, jak długo ma on być nagrywany.

Naciśnij przycisk kierunkowy w dół, aby wyświetlić pasek sterowania w dolnej części ekranu. Naciśnij przycisk kierunkowy w lewo lub w prawo, aby przejść do opcji **Edytuj czas nagrywania**, a następnie naciśnij przycisk Wybierz. Zostanie wyświetlona skala z suwakiem i usłyszysz aktualnie ustawiony czas nagrywania. Przy użyciu przycisków kierunkowych w lewo i w prawo zmień czas, a następnie naciśnij przycisk Wybierz. Usłyszysz o menu zawierającym informacje o czasie nagrywania. Aby powrócić do oglądanego programu, naciśnij przycisk  na pilocie.

 Maksymalny czas nagrywania różni się w zależności od pojemności urządzenia USB.

## Oglądanie nagranych programów

 > [TV na żywo](#) > [Nagrania](#) > [Nagrania](#)

Otwórz ekran Smart Hub, naciskając przycisk  na pilocie. Za pomocą przycisków kierunkowych w lewo lub w prawo przesunij fokus do opcji [TV na żywo](#). Naciśnij przycisk kierunkowy w górę, aby przejść do górnego rzędu, a następnie naciśnij przycisk kierunkowy w lewo lub w prawo, aby przejść do opcji [Nagrania](#).

Aby odtworzyć program, za pomocą przycisków kierunkowych w górę i w dół przechodź między tytułami programów. Następnie naciśnij przycisk Wybierz, aby odtworzyć program, albo naciśnij przycisk kierunkowy w prawo, aby przejść do listy opcji. Do poruszania się pomiędzy opcjami na liście służą przyciski kierunkowe w górę i w dół. Można odtworzyć, usunąć lub skasować program albo wyświetlić jego szczegóły.

Wybierz opcję [Odtwórz](#), aby odtworzyć program. Zacznie się odtwarzanie programu. Jeśli program był już częściowo obejrzany, na ekranie zostanie wyświetlone okno podręczne z opcjami [Odtwórz](#) (od początku), [Wznów](#) (od miejsca, gdzie przerwano oglądanie) lub [Anuluj](#). Za pomocą przycisków kierunkowych w lewo i w prawo wybierz żądaną opcję, a następnie naciśnij przycisk Wybierz.

 Ta funkcja może nie być obsługiwana w zależności od modelu lub regionu geograficznego.

## Usuwanie nagranego programu

Aby usunąć nagrany program, przejdź do listy [Nagrania](#). Za pomocą przycisków kierunkowych w górę i w dół przejdź do nagrania, które chcesz usunąć.

Naciśnij przycisk kierunkowy w prawo, aby przejść do listy z 3 opcjami. Naciśnij przycisk kierunkowy w dół, aby przejść do opcji [Usuń](#), a następnie naciśnij przycisk Wybierz.











Zostanie zadane pytanie, czy chcesz usunąć wybraną pozycję. Naciśnij przycisk kierunkowy w lewo, aby przejść do przycisku [Usuń](#), a następnie naciśnij przycisk Wybierz, aby usunąć ten tytuł programu. Program zostanie usunięty i nastąpi powrót do listy [Nagrania](#).

## Korzystanie z funkcji Smart Hub

W tej części znajdują się informacje dotyczące uzyskiwania dostępu do aplikacji, gier, filmów i innych treści za pośrednictwem serwisu Smart Hub.

### Smart Hub

Po naciśnięciu przycisku  na pilocie można przeglądać strony internetowe i pobierać aplikacje z serwisu Smart Hub.

-  Niektóre usługi Smart Hub są płatne.
-  Z serwisu Smart Hub można korzystać, gdy telewizor jest podłączony do Internetu.
-  Niektóre funkcje serwisu Smart Hub mogą nie być obsługiwane w zależności od usługodawcy, języka lub regionu geograficznego.
-  Przerwy w usłudze Smart Hub mogą być spowodowane zakłóceniami w połączeniu z Internetem.
-  Aby korzystać z serwisu Smart Hub, należy wyrazić zgodę na warunki umowy dla użytkownika serwisu Smart Hub oraz na zbieranie danych osobowych i korzystanie z nich. Bez wyrażenia takiej zgody nie można korzystać z dodatkowych funkcji i usług. Aby wyświetlić cały tekst dokumentu [Warunki i prywatność](#) wybierz kolejno  >  [Ustawienia](#) > [Warunki i prywatność](#).
-  Aby zaprzestać korzystania z funkcji Smart Hub, można anulować umowę. Aby anulować umowę na usługę Smart Hub wybierz [Resetuj Smart Hub](#) ( >  [Ustawienia](#) > [Pomoc techn.](#) > [Konserwacja urządzenia](#) > [Diagnostyka](#) > [Resetuj Smart Hub](#)).

Naciśnij przycisk  na pilocie. Spowoduje to wyświetlenie 2 rzędów. Spróbuj przesunąć fokus do opcji [TV na żywo](#) lub innej opcji w dolnym rzędzie. Górny rząd zawiera różne opcje zależnie od pozycji wybranej w dolnym rzędzie.

Przyciski po prawej stronie opcji [TV na żywo](#) zapewniają szybki dostęp do aplikacji, takich jak [Netflix](#) i [Prime Video](#).

-  Obsługiwane aplikacje mogą różnić się w zależności od modelu.

Przyciski kierunkowe w lewo i w prawo umożliwiają przechodzenie pomiędzy pozycjami menu i aplikacjami, natomiast przyciski kierunkowe w górę i w dół umożliwiają przechodzenie pomiędzy poszczególnymi rzędami. Naciśnij przycisk Wybierz, aby uzyskać dostęp do menu lub aplikacji.

Po wyświetleniu ekranu Smart Hub za pomocą lewego lub prawego przycisku kierunkowego przenieś fokus na opcję [TV na żywo](#) lub [Samsung TV Plus](#). Naciśnij przycisk kierunkowy w górę, aby przejść do górnego rzędu. Zostanie wybrana opcja [Przewodnik](#). Pozycje w tym rzędzie to między innymi [Przewodnik](#), [Lista kanałów](#), [Menedżer harmonogr.](#) oraz [Nagrania](#).

-  Aplikacja asystenta [Samsung TV Plus](#) może nie być obsługiwana w zależności od modelu lub obszaru geograficznego.

## Korzystanie ze strony Pierwszy ekran usługi Smart Hub

Po lewej stronie ekranu głównego Smart Hub znajduje się menu statyczne przedstawione poniżej. Pozwala szybko i łatwo skorzystać z dostępnych pozycji menu w celu uzyskania dostępu do głównych ustawień telewizora lub urządzeń zewnętrznych, wyszukiwania oraz aplikacji.

-  **Ustawienia**

Po przeniesieniu fokusu na ikonę **Ustawienia** nad menu pojawi się lista szybkich ustawień. Kliknięcie ikon pozwala szybko ustawić często używane funkcje. Pozwala skonfigurować funkcje **e-Manual**, **Tryb inteligentny**, **Tryb obrazu**, **Tryb dźwięku**, **Wyjście dźwięku**, **Tryb gry**, **Napisy**, **Jęz. ścieżki dżw.**, **PIP**, **Sieć**, **Tonacja kolorów**, **Wyrazistość obrazu**, **Format wyjściowego dźwięku cyfrowego**, **Przestrzeń kolorów**, **Konserwacja urządzenia** oraz **Wszystkie ustawienia**.

 Ta funkcja może nie być obsługiwana w zależności od modelu lub obszaru geograficznego.

-  **Źródło**

Wybór urządzenia zewnętrznego podłączonego do telewizora.

 Aby uzyskać więcej informacji, przejdź do części „Przełączanie urządzeń zewnętrznych podłączonych do telewizora”.

-  **Wyszukaj**

Na ekranie zostanie wyświetlona klawiatura wirtualna umożliwiająca wyszukiwanie kanałów, programów, tytułów filmów oraz aplikacji w usłudze Smart Hub.

 Aby można było skorzystać z tej funkcji, telewizor musi być podłączony do Internetu.

 W zależności od modelu funkcja może nie być obsługiwana.

-  **Apps**



Korzystanie z kolekcji aplikacji umożliwiających wyświetlanie na ekranie telewizora różnego rodzaju treści, takich jak wiadomości, sport, prognoza pogody oraz gry.

 Aby można było skorzystać z tej funkcji, telewizor musi być podłączony do Internetu.

 Aby uzyskać więcej informacji, przejdź do części „Korzystanie z usługi Apps”.

- **Ambient Mode**

Gdy telewizor jest wyłączony, można udekorować wnętrze pomieszczenia poprzez wyświetlanie na ekranie telewizora treści pasujących do otoczenia lub istotnych informacji w czasie rzeczywistym, takich jak pogoda, godzina i aktualności.

Aby powrócić do trybu oglądania telewizji, naciśnij przycisk  w trybie **Ambient Mode**. Aby wyłączyć telewizor, naciśnij przycisk .

 Jeśli używasz pilota innego niż Pilot Samsung Smart, mogą występować pewne ograniczenia związane z przejściem do funkcji **Ambient Mode**.

 W zależności od modelu funkcja może nie być obsługiwana.

 Więcej informacji dotyczących aplikacji **Ambient Mode** zawiera część „Korzystanie z funkcji Ambient Mode”.

- **Strona główna**

To menu pojawia się jako pierwsze po naciśnięciu przycisku . Następnie można szybko użyć opcji **Konto Samsung**, **Powiadomienie** lub **Opcje prywatności**.



- **Konto Samsung**

Przejdź do ekranu **Konto Samsung**, aby utworzyć nowe konto i wylogować się ze swojego konta.

 Więcej informacji dotyczących aplikacji **Konto Samsung** zawiera część „Korzystanie z konta Samsung”.

-  **Powiadomienie**

Funkcja umożliwia wyświetlanie listy powiadomień o wszystkich zdarzeniach telewizora. Powiadomienie pojawia się na ekranie o zaplanowanej porze oglądania lub nagrywania programu albo po wystąpieniu zdarzenia w zarejestrowanym urządzeniu.

Po przeniesieniu fokusu na opcję **Powiadomienie** i naciśnięciu przycisku Wybierz pojawi się okno z powiadomieniem po prawej stronie oraz następujące funkcje:  **Usuń wszystko** i  **Ustawienia**.

- **Opcje prywatności**

Można przejrzeć i ustawić zasady ochrony prywatności dla usługi Smart Hub i różnych innych usług.



- **Universal Guide**

**Universal Guide** to aplikacja, która pozwala wyszukiwać i wyświetlać różne treści, takie jak programy telewizyjne, przedstawienia i filmy w jednym miejscu. **Universal Guide** może polecać treści dostosowane do preferencji użytkownika.

Z tej funkcji można korzystać przy użyciu aplikacji Samsung SmartThings na urządzeniu mobilnym.

- ✎ Aby można było wyświetlać treści z tych aplikacji na ekranie telewizora, aplikacje muszą być zainstalowane w telewizorze.
- ✎ W przypadku oglądania treści płatnych dodatkowo może być wymagane dokonanie płatności za pośrednictwem powiązanej aplikacji.
- ✎ Niektóre treści mogą być ograniczone w zależności od warunków sieciowych i abonamentów na płatne kanały.
- ✎ Kontrola rodzicielska jest konieczna, gdy z tej usługi korzystają dzieci.
- ✎ Obrazy mogą być nieostre w zależności od parametrów dostawcy usług.
- ✎ Ta funkcja może nie być obsługiwana w zależności od modelu lub regionu geograficznego.

-  **Sztuka**

Gdy nikt nie ogląda telewizji lub gdy telewizor jest wyłączony, można korzystać z funkcji trybu **Sztuka** w celu edytowania obrazów, takich jak grafika czy zdjęcia, albo wyświetlania treści.

- ✎ Ta funkcja jest obsługiwana wyłącznie w modelu The Frame.
- ✎ Więcej informacji zawiera dostarczona instrukcja obsługi.

-  **Tryb pionowy**

Gdy telewizor The Sero nie jest używany, można obrócić jego ekran do pionu, aby wyświetlać taką zawartość, jak zdjęcia, obrazy i zegar.

- ✎ Ta funkcja jest obsługiwana wyłącznie w modelach The Sero.
- ✎ Więcej informacji zawiera dostarczona instrukcja obsługi.

## Uruchamianie instrukcji e-Manual

W telewizorze jest wbudowana instrukcja, którą można otworzyć.

Naciśnij przycisk , aby wyświetlić ekran Smart Hub, naciśnij przycisk kierunkowy w lewo, aby przejść do opcji **Ustawienia**, a następnie naciśnij przycisk Wybierz.

Przy użyciu przycisków kierunkowych w górę i w dół przejdź do opcji **Pomoc techn.**, a następnie naciśnij przycisk **Otwórz e-Manual**, aby wyświetlić ekran e-Manual.



 >  **Ustawienia** > **Pomoc techn.** > **Otwórz e-Manual**

Zapisana na stałe w pamięci telewizora instrukcja e-Manual zawiera informacje o podstawowych funkcjach telewizora.

 Można także pobrać kopię instrukcji e-Manual ze strony internetowej firmy Samsung (<https://www.samsung.com>).

 Niebieska czcionka (np. **Internet**) oznacza opcje lub elementy menu.

Instrukcja e-Manual zawiera 2 rzędy ikon menu. Przyciski kierunkowe w górę i w dół służą do poruszania się pomiędzy rzędami, natomiast przyciski kierunkowe w lewo i w prawo do poruszania się po danym rzędzie. Naciśnij przycisk Wybierz, aby otworzyć część, którą chcesz przeczytać.

Instrukcja e-Manual zawiera część zatytułowaną „**Naucz się korzystać z pilota**” w „**Przewodniku dostępności**”. Jest ona szczególnie przydatna dla osób, które nie widzą dobrze przycisków na pilocie lub nie są pewne, do czego one służą. Gdy wyświetlana jest ta sekcja instrukcji e-Manual, naciskanie przycisków na pilocie nie wpływa na działanie telewizora. Należy pamiętać, że pozycja „**Przewodnik dostępności**” jest dostępna wyłącznie po włączeniu opcji **Przewodnik głosowy** ( >  **Ustawienia** > **Ogólne** > **Dostępność** > **Ustawienia przewodnika głosowego** > **Przewodnik głosowy**).

## Korzystanie z funkcji Bixby

Poradnik sterowania telewizorem przy użyciu funkcji Bixby.

Aby można było użyć funkcji Bixby, telewizor musi być podłączony do Internetu oraz należy korzystać z mikrofonu na pilocie Pilot Samsung Smart.

Aby skorzystać z funkcji Bixby, naciśnij i przytrzymaj przycisk  na pilocie Pilot Samsung Smart, wypowiedz polecenie do mikrofonu na pilocie, a następnie zwolnij przycisk w celu uruchomienia funkcji Bixby.

 W przypadku aktualizacji asystenta Bixby istniejące specyfikacje tej funkcji mogą się zmienić.



### Uruchamianie funkcji Bixby

Naciśnij i przytrzymaj przycisk  na pilocie Pilot Samsung Smart. Gdy funkcja Bixby jest włączona w trybie słuchania, w dolnej części ekranu telewizora pojawia się ikona asystenta Bixby. Wypowiedz polecenie, a następnie zwolnij przycisk. Telewizor wyemituje zrozumiane polecenie, a następnie wykona odpowiednie zadanie.

 Jeśli telewizor nie zrozumie polecenia, spróbuj ponownie z dokładniejszą wymową.

 Ta funkcja może nie być obsługiwana w zależności od modelu lub regionu geograficznego.

 Obsługiwane języki mogą się różnić w zależności od regionu geograficznego.

 Szczegółowy opis poleceń głosowych zawiera [Explore Bixby](#). Naciśnij przycisk . W dolnej części ekranu pojawi się przycisk [Explore Now](#). Naciśnij przycisk Wybierz, aby przejść do ekranu [Explore Bixby](#).