



marantz®

Amplituner AV Dźwięku
Przestrzennego
SR7010

Na jednej stronie arkusza papieru można wydrukować więcej niż jedną stronę dokumentu PDF.

Instrukcja obsługi

Panel przedni

Wyświetlacz

Panel tylny

Pilot

Indeks



Uaktualnienie	8
Akcesoria	9
Wkładanie baterii	10
Zakres działania pilota zdalnego sterowania	10
Funkcje	11
Dźwięk wysokiej jakości	11
Wysoka wydajność	14
Łatwa obsługa	17
Nazwy elementów i ich funkcje	18
Panel przedni	18
Wyświetlacz	23
Panel tylny	27
Pilot zdalnego sterowania	31

Podłączenia

Podłączenie głośników	36
Instalacja głośników	36
Podłączenie głośników	46
Konfigurowanie głośników i ustawienia "Przypisanie wzmacn."	50
Podłączenie odbiornika TV	83
Sposób połączenia 1 : Telewizor ze złączem HDMI i obsługą funkcji ARC (Audio Return Channel)	84
Połączenie 2 : Telewizor ze złączem HDMI i brakiem obsługi funkcji ARC (Audio Return Channel)	85
Podłączenie 3 : Telewizor niewyposażony w złącze HDMI	86

Podłączanie odtwarzacza	87
Podłączanie Set-Top Box (Tuner TV satelitarnej/kablowej)	88
Podłączanie odtwarzacza płyt Blu-ray/odtwarzacza DVD	89
Podłączanie kamery lub konsoli do gier	90
Podłączanie gramofonu	91
Podłączenie urządzenia wyposażonego w wielokanałowe złącze wyjściowe	92
Podłączenie iPoda lub urządzenia pamięci USB do portu USB	93
Podłączenie anteny FM/AM	95
Podłączenie do sieci domowej (LAN)	97
Przewodowa sieć LAN	97
Sieć bezprzewodowa LAN	98
Podłączanie zewnętrznego urządzenia sterującego	99
Gniazda REMOTE CONTROL	99
Gniazda DC OUT	100
Podłączenie przewodu zasilającego	101

Odtwarzanie

Operacje podstawowe	103
Włączanie urządzenia	103
Wybór źródła sygnału	103
Ustawienie poziomu głośności	104
Czasowe wyciszenie dźwięku (Wyciszenie)	104
Odtwarzanie sygnału z odtwarzacza płyt Blu-ray/odtwarzacza DVD	104



Odtwarzanie z iPod	105	Słuchanie radia internetowego	129
Słuchanie muzyki z urządzenia iPod	106	Słuchanie radia internetowego	130
Ustawianie trybu pracy (Tryb przeglądania iPod)	107	Odtwarzanie ostatnio odbieranej stacji radia internetowego	131
Uruchomienie odtwarzania wielokrotnego	109	Dodawanie stacji radia internetowego do ulubionych za pomocą serwisu vTuner	132
Uruchomienie odtwarzania losowego	109	Odtwarzanie plików przechowywanych na komputerze lub urządzeniu NAS	133
Odtwarzanie z pamięci USB	110	Wprowadzenie ustawień udostępniania multimediów	134
Odtwarzanie plików z pamięci USB	111	Odtwarzanie plików przechowywanych na komputerze lub urządzeniu NAS	135
Słuchanie muzyki z urządzenia Bluetooth	113		
Odtwarzanie muzyki z urządzenia Bluetooth	114		
Parowanie z innymi urządzeniami Bluetooth	116		
Ponowne łączenie urządzenia Bluetooth z tym urządzeniem	117		
Słuchanie transmisji FM/AM	118		
Słuchanie transmisji FM/AM	119		
Dostrajanie tunera przez wprowadzenie częstotliwości (Strojenie bezpośrednie)	121		
Wyszukiwanie RDS	121		
Wyszukiwanie PT	122		
Wyszukiwanie TP	123		
Tekst radiowy	123		
Zmiana trybu dostrajania (Tryb dostrajania)	124		
Automatyczne dostrajanie i zaprogramowanie stacji (Auto-programowanie)	124		
Zaprogramowanie aktualnej stacji radiowej (Pamięć stacji)	125		
Słuchanie zaprogramowanych stacji radiowych	125		
Określenie nazwy dla zaprogramowanych stacji (Nazwa stacji)	126		
Pomijanie zaprogramowanych stacji radiowych (Pomiń stację)	127		
Anulowanie funkcji preset skip	128		



Funkcja AirPlay	137	Wybór trybu dźwięku	152
Odtwarzanie utworów z urządzenia iPhone, iPod touch lub iPad	138	Wybór trybu dźwięku	153
Odtwarzanie muzyki z iTunes za pośrednictwem tego amplitunera	138	Odtwarzanie bezpośrednie	154
Wybór wielu głośników (urządzeń)	139	Odtwarzanie w trybie Pure Direct	154
Obsługa odtwarzania iTunes za pomocą pilota zdalnego sterowania	139	Odtwarzanie w trybie Auto Surround	155
Funkcja Spotify Connect	140	Funkcja sterowania HDMI	167
Odtwarzanie muzyki z Spotify za pośrednictwem tego amplitunera	140	Procedura ustawień	167
Funkcje pomocnicze	141	Funkcja Menu Smart	168
Uruchomienie odtwarzania wielokrotnego	142	Funkcja wyłączenia czasowego	170
Uruchomienie odtwarzania losowego	142	Korzystanie z wyłącznika czasowego	171
Rejestrowanie w ulubionych	143	Funkcja Smart Select	172
Odtwarzanie elementów dodanych do "Zapisz w ulubionych"	143	Wywoływanie ustawień	173
Usuwanie treści dodanych do ulubionych	144	Zmiana ustawień	174
Wyszukiwanie utworów za pomocą słów kluczowych (Wyszukiwanie tekstu)	144	Funkcja sterowania z sieci Web	175
Jednoczesne odtwarzanie muzyki i wyświetlanie ulubionego obrazu (Pokaz zdjęć)	145	Sterowanie urządzeniem za pomocą przeglądarki internetowej	175
Ustawianie odstępu czasowego pokazu slajdów	146	Funkcja blokady panelu	177
Regulacja poziomu głośności dla każdego z kanałów w taki sposób, aby pasował do źródła wejściowego (Reg. poziomu kanału)	147	Wyłączanie działania wszystkich przycisków	177
Regulacja barwy dźwięku (Barwa dźwięku)	148	Wyłączanie działania wszystkich przycisków z wyjątkiem przycisku VOLUME	177
Wyświetlanie żądanego sygnału wideo na monitorze podczas odtwarzania dźwięku (Wybór video)	149	Anulowanie funkcji blokady panelu	178
Dostosowywanie jakości obrazu do środowiska wyświetlania (Tryb obrazu)	150	Funkcja zdalnego blokowania	179
Odtwarzanie tego samego utworu we wszystkich strefach (Wszystkie strefy stereo)	151	Wyłączanie funkcji czujnika pilota	179
		Włączanie funkcji zdalnego czujnika	179
		Włącza i wyłącza iluminację świetlną	180
		Odtwarzanie w strefie ZONE2/ZONE3 (Oddzielne pomieszczenie)	181
		Sposób wykonania połączeń dla strefy ZONE	181
		Odtwarzanie w strefie ZONE2/ZONE3	186



Ustawienia

Mapa menu	188
Operacje w menu	191
Wprowadzanie znaków	192
Użycie klawiatury ekranowej	193
Audio	194
Ustaw. poziom dialogów	194
Ustaw. poziomu sub	194
Parametr Surround	195
M-DAX	200
Opóźnienie audio	201
Głośność	201
Audyssey®	202
Korektor graficzny	206
Video	209
Ustawienie obrazu	209
Ustawienie HDMI	211
Ustawienia wyjścia	217
Wyjście component	221
Wskazania na ekranie	221
Format TV	222

Wejścia	223
Przypisanie wejść	223
Zmiana nazwy źródła	225
Ukrycie źródeł	226
Poziom sygnału	226
Wybór wejść	227
Głośniki	228
Ustawienia Audyssey®	228
Procedura konfiguracji głośników (Ustawienia Audyssey®)	230
Komunikaty błędów	236
Powrót do wyników pomiarów Ustawienia Audyssey®	238
Ustawienia ręczne	239
Przypisanie wzmacn.	239
Konfig. głośników	247
Odległości	253
Poziomy	254
Odcięcie	255
Basy	256
Głośnik główny	257
Odtwarzanie 2 kan.	257



Sieć	260	Obsługa urządzeń zewnętrznych za pomocą pilota zdalnego sterowania	282
Informacja	260	Rejestracja kodów zdalnego sterowania	283
Połączenie	260	Obsługa urządzeń	287
Konfiguracja Wi-Fi	261	Sprawdź zarejestrowany kodów standardowy	290
Ustawienia	264	Inicjalizacja zarejestrowanych kodów standardowych	290
Zarządzanie siecią	266	Obsługa funkcji nauki	291
Przyjazna nazwa	266	Zapamiętanie kodów pilotów zdalnego sterowania z innych urządzeń	292
Diagnostyka	267	Usuń zapisane kody zdalnego sterowania	293
Tryb serwisowy	268	Ustawienie podświetlenia	294
Ogólne	269	Wyłączenie podświetlenia	294
Język	269	Włączanie podświetlenia	294
ECO	269	Określenie strefy, w jakiej pracuje pilot zdalnego sterowania	295
Ustawienia ZONE2/Ustawienia ZONE3	272		
Zmiana nazwy Zone	274		
Prosty wybór. Imię	274		
Wyjście wyzwalania 1/Wyjście wyzwalania 2	275		
Przedni wyświetlacz	275		
Oprogramowanie	277		
Informacja	279		
Dane użytkownika	280		
Blokowanie ustawień	281		



Wskazówki

Wskazówki	297
Rozwiązywanie problemów	299
Przywracanie ustawień fabrycznych	317

Dodatek

Informacje dotyczące HDMI	318
Funkcja konwersji wideo	321
Odtwarzanie z urządzeń pamięci USB	323
Odtwarzanie urządzenia Bluetooth	324
Odtwarzanie plików przechowywanych na komputerze lub urządzeniu NAS	325
Odtwarzanie radia internetowego	326
Funkcja Personal Memory Plus	326
Pamięć ostatnio wykonanej funkcji	326
Tryby dźwięku i wyjście kanału	327
Tryby i parametry dźwięku otaczającego	329
Typy sygnałów wejściowych oraz odpowiadające im tryby dźwiękowe	333
Wyjaśnienie pojęć	337
Wyjaśnienie pojęć	347
Dane techniczne	350
Indeks	356
Licencja	359



Uaktualnienie

Uaktualnienie (Auro-3D)

Tekst oznaczony tym symbolem, który będzie dostępny po uaktualnieniu Auro-3D.

Aby wykorzystać pełne możliwości trybu Auro-3D, oprócz standardowych 5.1 kanałów zaleca się zainstalowanie głośników P. górnych oraz głośników Surround ściennych. "Kreator ustawień" doprowadzi użytkownika do tego ustawienia.

Aby odtwarzać w trybie Auro-3D, można użyć głośników Tylnych ściennych zamiast głośników Surround ściennych w ustawieniach głośników Dolby Atmos.

AVR potrafi także odtwarzać w trybie Auro-3D, wykorzystując standardowe 5.1 kanałów i głośniki P. górne. W razie instalacji dowolnych górnych głośników zamiast głośników Surround ściennych i Tylnych ściennych, można zmienić konfigurację głośników w menu ustawień.

Auro-3D (tylko rynek europejski)

Funkcje

Dźwięk wysokiej jakości 13

Podłączenie głośników

Instalacja głośników 38, 41

Układ zawierający głośniki górne i sufitowe 45

Konfigurowanie głośników i ustawienia "Przypisanie wzmacn." 51

System Auro-3D 9.1/10.1-kanałowy 65, 71

Wybór trybu dźwięku

Opis rodzajów trybu dźwięku w trybie dźwięku Auro-3D 158

Tryb dźwięku, który można wybrać dla każdego sygnału wejściowego 165

Audio

Auro-Matic 3D Ustaw. 198

Auro-Matic 3D Siła 198

Wejścia

Tryb dekodowania 227

Ustawienia ręczne

Przypisanie wzmacn. 243, 246

Konfig. głośników 252

Dodatek

Tryby dźwięku i wyjście kanału 328

Tryb i parametry dźwięku otaczającego 331

Typy sygnałów wejściowych oraz odpowiadające im tryby dźwiękowe 335

Wyjaśnienie pojęć 338

Informacje o znakach towarowych 349









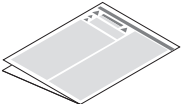
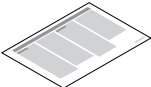
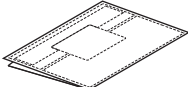

Dziękujemy za zakup tego urządzenia marki Marantz.

W celu zapewnienia właściwej obsługi, przeczytaj dokładnie niniejszą instrukcję i obsługuj urządzenie zgodnie ze wskazówkami w niej zawartymi. Po przeczytaniu instrukcję należy zachować na przyszłość.

Akcesoria

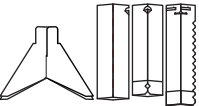
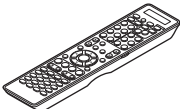
Sprawdź, czy następujące elementy są dostarczone wraz z urządzeniem.

 Skrócona instrukcja obsługi	 CD-ROM (Instrukcja obsługi)	 Zasady bezpieczeństwa	 Informacja dot. radia	 Etykiety kabli
 Przewód zasilania	 Pokojowa antena FM	 Antena pętlowa AM	 Mikrofon do kalibracji dźwięku (ACM1HB)	 Stojak na mikrofon do kalibracji dźwięku
 Pilot zdalnego sterowania (RC026SR)	 Baterie R03/AAA	 Anteny zewnętrzne dla łączności Bluetooth/ sieci bezprzewodowej LAN		



Wkładanie baterii

- 1 Zdejmij tylną osłonę zgodnie z kierunkiem strzałki.

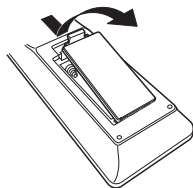

- 2 Włóż prawidłowo dwie baterie do komory baterii, tak jak pokazano na ilustracji.

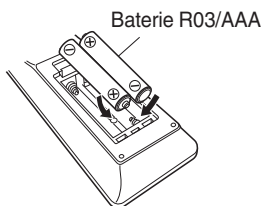

- 3 Załóż pokrywkę przedziału na baterie.

UWAGA

- Aby zapobiec uszkodzeniom lub wyciekom baterii:
 - Nie używaj nowych baterii razem ze starymi.
 - Nie używaj razem różnych typów baterii.
- Wyjmij baterie, jeżeli pilot nie będzie używany przez dłuższy czas.
- W przypadku wycieku baterii, dokładnie wytrzyj przedział baterii i włóż nowe baterie.

Zakres działania pilota zdalnego sterowania

Chcąc sterować urządzeniem za pomocą pilota zdalnego sterowania, nakieruj pilota na odbiornik sygnału zdalnego sterowania znajdujący się w tym urządzeniu.

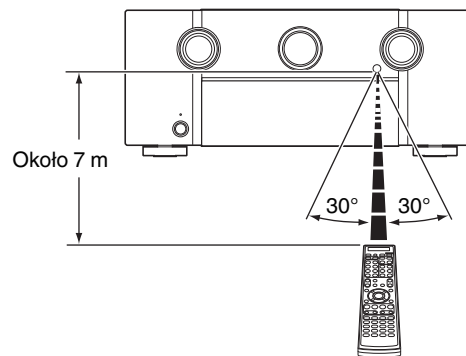

Funkcje

Dźwięk wysokiej jakości

- **Przy zastosowaniu obwodów dyskretnych wzmacniacz mocy zapewnia identyczną jakość we wszystkich 9 kanałach (165 W x 9 kanałów)**

W celu uzyskania optymalnego realizmu i niezwyklej dynamiki, sekcja wzmacniacza mocy wykonana jest na elementach dyskretnych (zamiast układów zintegrowanych).

Dzięki zastosowaniu wysokoprądowych elementów dyskretnych dużej mocy wzmacniacz z łatwościąysteruje głośniki wysokiej jakości.

- **Wzmacniacz ze sprzężeniem zwrotnym**

To urządzenie korzysta z obwodu szerokopasmowego wzmacniacza ze sprzężeniem zwrotnym dla swojego przedwzmacniacza, więc sygnały wysyłane z odtwarzacza płyt Blu-ray i innych urządzeń, które obsługują formaty audio o wysokiej rozdzielczości, mogą być wzmacniane przy zachowaniu wysokiej jakości. Szerokopasmowy wzmacniacz ze sprzężeniem zwrotnym odtwarza również naturalną przestrzeń dźwięku.

- **Dolby Atmos (🔧 str. 339)**

To urządzenie jest wyposażone w dekodery, który obsługuje format dźwięku Dolby Atmos. Ustawienie lub ruch dźwięku jest odtwarzany dokładnie przez dodatkowe górne głośniki, umożliwiając doświadczenie niesamowicie naturalnego i realistycznego pola dźwięku przestrzennego.

- **DTS:X**

To urządzenie jest wyposażone w technologię kompresji DTS:X. DTS:X wnosi nową jakość w dziedzinie kina domowego, wprowadzając technologię dźwięku opartą na obiektach immersyjnych, która eliminuje ograniczenia kanałów. Elastyczność obiektów umożliwia skalowanie i rozchodzenie się dźwięku w pomieszczeniu z większą precyzją niż dotychczas, oferując bogatsze wrażenia dźwięku immersyjnego.

- **Audyssey DSX® (🔧 str. 205)**

To urządzenie jest wyposażone w procesor Audyssey DSX®. Po podłączeniu przednich głośników górnych do tego urządzenia i włączeniu odtwarzania z użyciem dekodera Audyssey DSX® można doświadczyć szerszego wymiaru pionowego przedniej sceny dźwiękowej. Po podłączeniu dwóch przednich głośników rozszerzających panoramę stereo można doświadczyć szerszego wymiaru poziomego przedniej sceny dźwiękowej.

- **Audyssey LFC™ (Low Frequency Containment) (🔧 str. 205)**

Funkcja Audyssey LFC™ rozwiązuje problem dźwięków niskiej częstotliwości przeszkadzających osobom w sąsiednich pokojach lub mieszkaniach. Funkcja Audyssey LFC™ dynamicznie monitoruje zawartość dźwięku i usuwa niskie częstotliwości przechodzące przez ściany, podłogi i sufity. Następnie stosuje przetwarzanie psychoakustyczne w celu odtworzenia wrażenia basów dla słuchaczy w danym pomieszczeniu. Efektem jest doskonały dźwięk, który już nie przeszkadza sąsiadom.



- **Dyskretne głośniki niskotonowe i funkcja Audyssey Sub EQ HT™**
(🔍 str. 229)

Urządzenie może używać dwóch wyjść głośników niskotonowych oraz może indywidualnie regulować poziom i opóźnienie dla każdego głośnika niskotonowego.

Funkcja Audyssey Sub EQ HT™ umożliwia bezproblemową integrację, najpierw kompensując wszelkie różnice poziomu i opóźnienia między dwoma subwooferami, a następnie stosując funkcję Audyssey MultEQ® XT32 do obu subwooferów łącznie, aby uzyskać lepszą odpowiedź i szczegółowość najniższych tonów.



Uaktualnienie (Auro-3D)

• Auro-3D

To urządzenie jest wyposażone w dekodery Auro-3D.

W trybie Auro-3D, głośniki P. górne (FHL+FHR), Surround ściienne (SHL+SHR) i Sufitowe surround (TS/opcja) zostają dodane do konwencjonalnego systemu 5.1-kanalowego w celu uzyskania naturalnego i realistycznego pola dźwięku, który jest słyszany ze wszystkich kierunków.

Jeśli po uaktualnieniu zostaną dodane głośniki dla trybu Auro-3D, będzie możliwe odtwarzanie w trybie Auro-3D.

■ Odtwarzanie Auro-3D

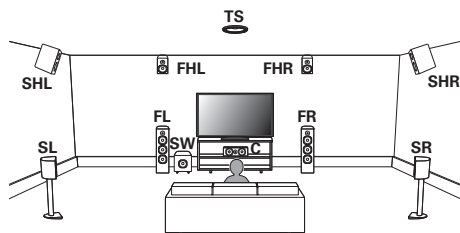

■ Odtwarzanie Dolby Atmos

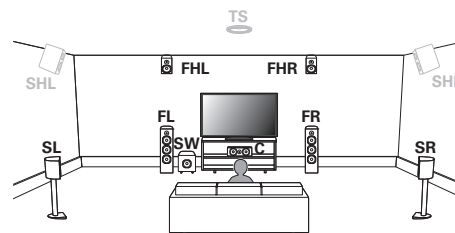

- Tryb Auro-3D nie obsługuje konfiguracji Dolby Atmos, w której występują głośniki Sufitowe przednie, Sufitowe środkowe, Sufitowe tylne ani zadnych głośników Dolby Atmos Enabled.

Posiadając te głośniki, należy je przestawić w miejsca głośników P. górnych i Surround ściennych, jak wyżej, aby w pełni wykorzystać uaktualnienie Auro-3D. Obsługa obu trybów Auro-3D i Dolby Atmos będzie także możliwa po dodaniu głośników P. górnych i T. ściennych* do konfiguracji 5.1-kanalowej.

* Aby wydobyć pełnię możliwości trybu Auro-3D, zdecydowanie zaleca się zastosować głośniki Surround ściienne.



Wysoka wydajność

• Obsługa wejścia/wyjścia 4K 60 Hz

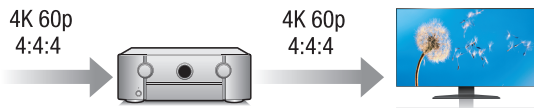

Gdy używane jest 4K Ultra HD (High Definition), szybkość sygnału wejściowego/wyjściowego 60 klatek na sekundę (60p) zostaje osiągnięta dla sygnałów wideo. Po podłączeniu do telewizora kompatybilnego z 4K Ultra HD oraz z wyjściowym sygnałem wideo 60p, możesz cieszyć się poczuciem realizmu dostępnym jedynie w przypadku obrazów w wysokiej rozdzielczości, nawet przy oglądaniu szybko poruszających się obrazów.

Amplituner obsługuje również przetwarzanie obrazu dla 4K 60p, 4:4:4 i 24-bitowych filmów. Poprzez przetwarzanie filmu w oryginalnej rozdzielczości, urządzenie pozwala cieszyć się idealną jakością obrazu w wysokiej rozdzielczości.

• HDCP 2.2

To urządzenie jest kompatybilne ze standardem ochrony praw autorskich HDCP2.2.

- Cyfrowy procesor wideo skaluje rozdzielczość sygnału analogowego (Rozdzielczość SD) do rozdzielczości HD (720p/1080p) oraz 4K (🔍 str. 219)



To urządzenie jest wyposażone w funkcję skalowania w górę 4K wideo pozwalającą na emitowanie sygnału wyjściowego wideo lub SD (standardowa rozdzielczość) wideo poprzez HDMI z rozdzielczością 4K (3840 × 2160 pikseli). Ta funkcja pozwala na podłączenie urządzenia do telewizora za pomocą jednego kabla HDMI i wyświetla obrazy o wysokiej rozdzielczości dla każdego źródła wideo.

- Urządzenie jest wyposażone w wyjście HDMI ZONE2 (🔍 str. 181) Wyjście multi-room ZONE2 zawiera wyjście HDMI, które pozwala na korzystanie z innego źródła audio/wideo w tym pomieszczeniu razem z innym programem grającym w głównym pomieszczeniu.



- Złącza HDMI umożliwiają podłączenie różnorodnych źródeł cyfrowych AV (8 wejść, 3 wyjścia)

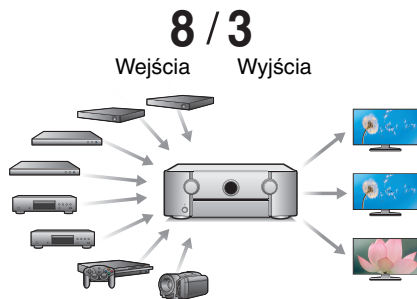

W celu podłączenia do szerokiego zakresu źródeł sygnału cyfrowego, to urządzenie posiada 8 wejść HDMI, w tym 1 na panelu przednim, które pozwala szybko i wygodnie podłączyć kamerę, konsolę do gier lub inne urządzenia wyposażone w HDMI. Są podwójne wyjścia HDMI dla pomieszczenia głównego oraz trzecie wyjście HDMI dla innego pomieszczenia.

- Oprócz funkcji sieciowych, takich jak radio internetowe itp., urządzenie posiada funkcję AirPlay®. (🔊 str. 137)

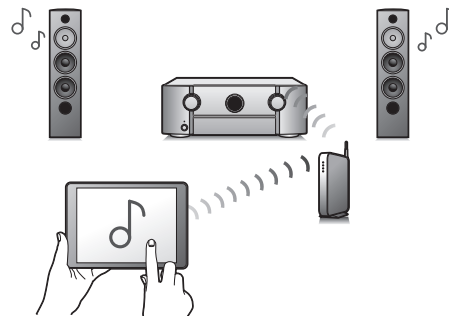

Odtwarzać można wiele rozmaitych źródeł audiowizualnych, w tym radio internetowe, pliki dźwiękowe zapisane w komputerze, można też wyświetlać na ekranie telewizora zdjęcia zapisane w komputerze. Urządzenie obsługuje również technologię Apple AirPlay, która umożliwia odtwarzanie strumieniowe biblioteki muzycznej z urządzeń takich jak iPhone®, iPad®, iPod touch® lub iTunes®.

- Odtwarzanie plików DSD i FLAC przez USB i sieci

To urządzenie obsługuje odtwarzanie formatów audio o wysokiej rozdzielczości, takich jak pliki DSD (2,8 MHz) i FLAC 192 kHz. Zapewnia wysoką jakość odtwarzania plików o wysokiej rozdzielczości.



- Można łatwo nawiązać połączenie bezprzewodowe z urządzeniami Bluetooth (🔊 str. 113)

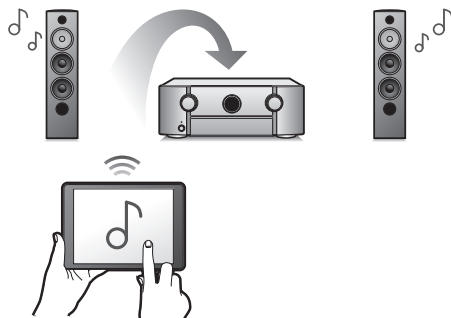

Można słuchać muzyki poprzez bezprzewodowe połączenie ze smartfonem, tabletem, komputerem itp.

- Zgodność z aplikacją “Marantz 2015 AVR Remote”* w zakresie obsługi podstawowych funkcji urządzenia za pomocą takich urządzeń, jak iPad, iPhone lub Android™ (Google, Amazon Kindle Fire)

“Marantz 2015 AVR Remote” to aplikacja umożliwiająca wykonywanie podstawowych czynności, na przykład włączenie/wyłączenie urządzenia, sterowanie głośnością oraz zmianę źródła dźwięku za pomocą urządzeń iPad, iPhone oraz smartfonów i tabletów z systemem Android.

* Pobierz odpowiednie oprogramowanie “Marantz 2015 AVR Remote” do urządzeń z systemem operacyjnym iOS lub urządzeń z systemem Android. Amplituner należy połączyć z tą samą siecią LAN lub Wi-Fi (bezprzewodową siecią LAN), z którą jest połączone urządzenie iPhone lub iPod touch.

- Dźwięk multi-room (🔊 str. 151)

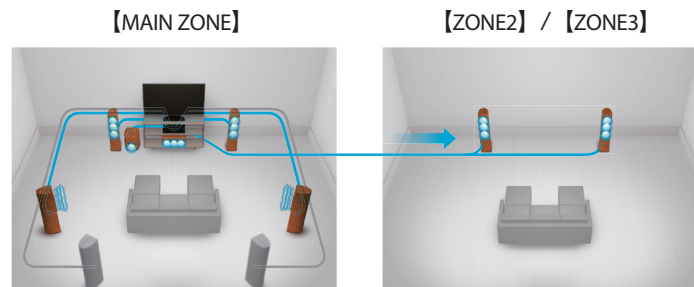

Istnieje możliwość wybrania i odtwarzania z poszczególnych wejść w pomieszczeniu głównym (MAIN ZONE), oraz w ZONE2 i ZONE3. Ponadto, gdy używana jest funkcja Wszystkie strefy stereo, muzyka odtwarzana w pomieszczeniu głównym (MAIN ZONE) może być odtwarzana we wszystkich strefach jednocześnie. Jest to przydatne, gdy chce się słuchać muzyki tła (BGM) w całym domu.

- Energooszczędna konstrukcja

To urządzenie wyposażone jest w funkcję trybu ECO, która pozwala odtwarzać muzykę i filmy, jednocześnie redukując zużycie energii, a także w funkcję automatycznego trybu czuwania, która automatycznie wyłącza zasilanie, gdy urządzenie nie jest używane. Pozwala to ograniczyć zbędne zużycie energii.



Łatwa obsługa

- **“Kreator ustawień” wyświetla łatwe w użyciu instrukcje konfiguracji.**

Najpierw po zapytaniu ustaw język. Następnie postępuj zgodnie z instrukcjami wyświetlanymi na ekranie TV ustawiając parametry głośników, sieci itd.

- **Łatwy w użyciu graficzny interfejs użytkownika.**

To urządzenie jest wyposażone w graficzny interfejs użytkownika, co ułatwia obsługę.



Nazwy elementów i ich funkcje

Panel przedni

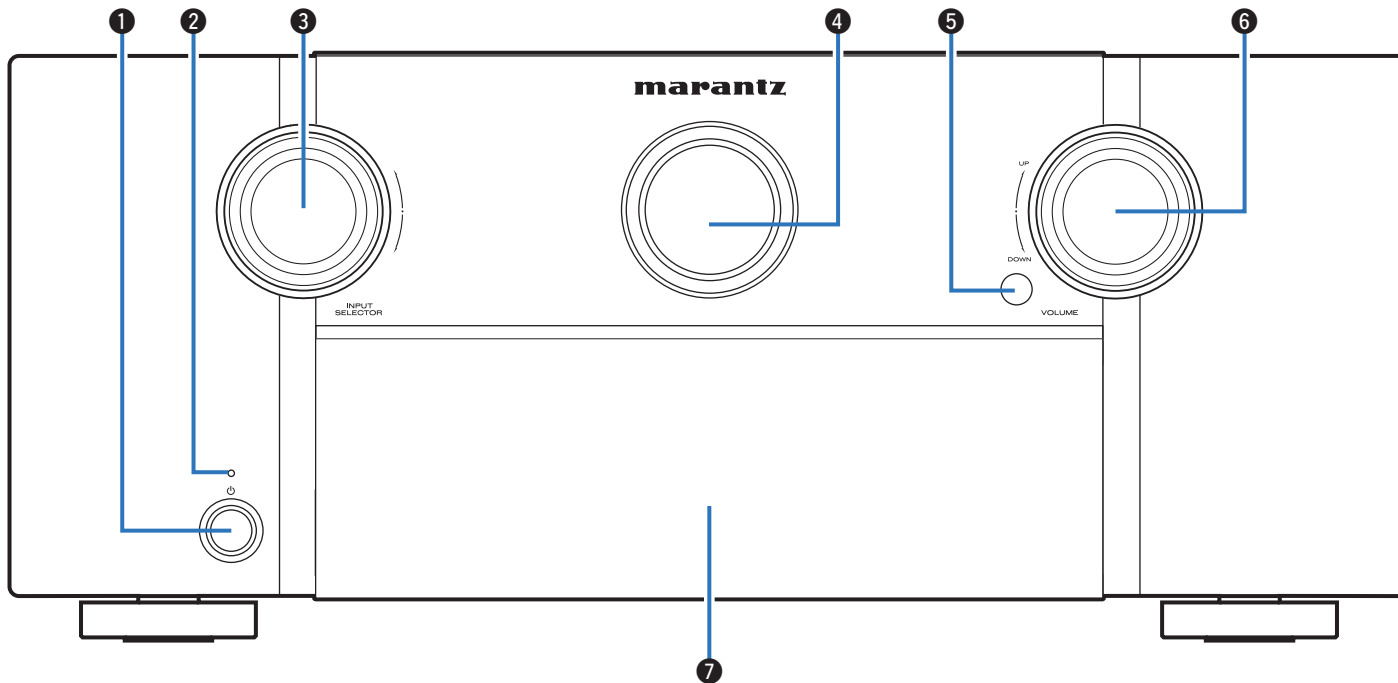

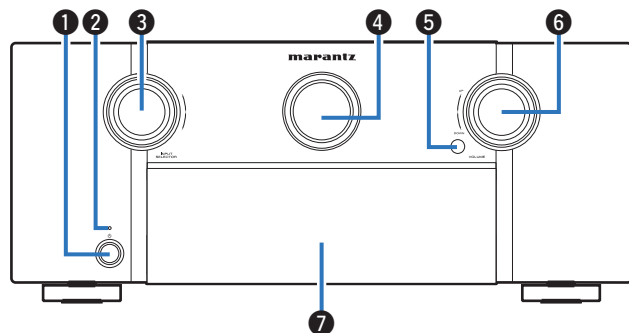

1 Przycisk zasilania (⏻)

Służy do włączania/wyłączania zasilania (czuwanie) w strefie MAIN ZONE (w pomieszczeniu, gdzie znajduje się urządzenie).
(👉 str. 103)

2 Kontrolka zasilania

Sygnalizuje stan zasilania w następujący sposób:

- Wyl.: Włączone
- Kolor czerwony: Normalny tryb czuwania
- Pomarańczowy:
 - Gdy parametr "Sterowanie HDMI" ustawiony jest na "Włącz" (👉 str. 213)
 - Gdy parametr "HDMI Pass Through" ustawiony jest na "Włącz" (👉 str. 214)
 - Gdy parametr "Zarządzanie siecią" ustawiony jest na "Zawsze wł." (👉 str. 266)

3 Pokrętko INPUT SELECTOR

Służy do wyboru źródła sygnału. (👉 str. 103)

4 Ekran główny

Służy do wyświetlania rozmaitych informacji. (👉 str. 23)

5 Czujnik zdalnego sterowania

Odbiera sygnał z pilota zdalnego sterowania. (👉 str. 10)

6 Pokrętko VOLUME

Służy do regulacji poziomu głośności. (👉 str. 104)

7 Drzwiczki

W przypadku korzystania z przycisków lub złączy za drzwiczkami, naciśnij przycisk drzwiczek, aby je otworzyć. Zachowaj ostrożność, aby nie przytrzasnąć palców podczas zamykania drzwiczek.

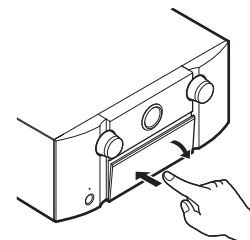

Przy otwartych drzwiczkach

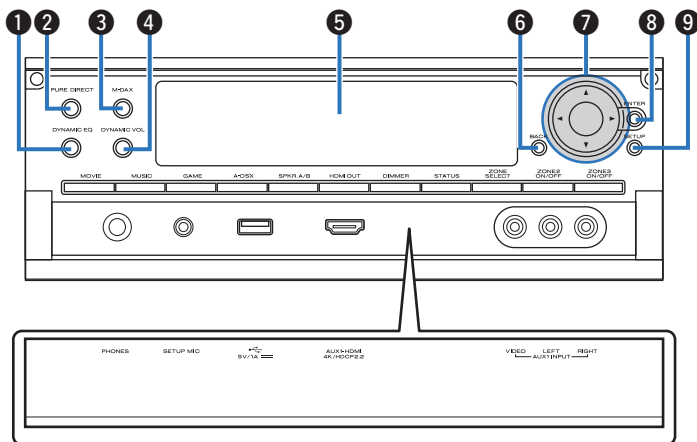

1 Przcisk DYNAMIC EQ

Służy do włączenia lub wyłączenia ustawień Dynamic EQ. (📖 str. 203)

2 Wskaźnik/przcisk PURE DIRECT

Służy do przełączania trybu dźwięku między Direct, Pure Direct oraz Auto. (📖 str. 154 – 155)
Zaświeci się, gdy tryb Pure Direct, jest wybrany jako tryb dźwięku.

3 Wskaźnik/przcisk M-DAX

Włącza tryb M-DAX. (📖 str. 200)
Świeci, gdy jest wybrany tryb M-DAX.

4 Przcisk Dynamic Volume (DYNAMIC VOL)

Służy do włączenia lub wyłączenia ustawień Dynamic Volume. (📖 str. 204)

5 Subekran

Służy do wyświetlania rozmaitych informacji. (📖 str. 25)

6 Przcisk BACK

Powrót do poprzedniego ekranu.

7 Przciski kursora (Δ▽◀▶)

Służą do wyboru elementów.

8 Przcisk ENTER

Określa wybór.

9 Przcisk SETUP

Służy do wyświetlania menu na ekranie telewizora. (📖 str. 191)



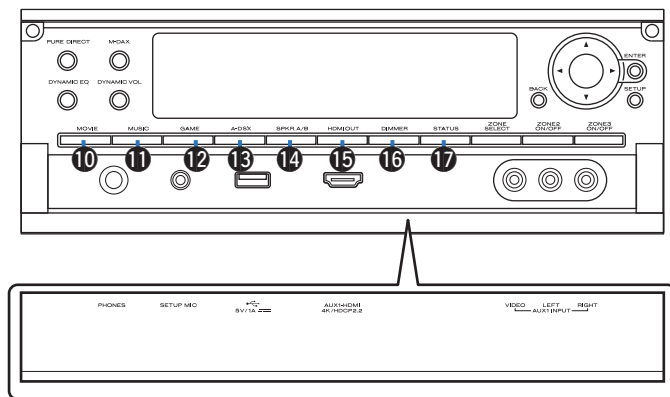

10 Przycisk MOVIE

Służy do przełączania trybu dźwięku na "Movie". (👉 str. 153)

11 Przycisk MUSIC

Służy do przełączania trybu dźwięku na "Music". (👉 str. 153)

12 Przycisk GAME

Służy do przełączania trybu dźwięku na "Game". (👉 str. 153)

13 Przycisk Audyssey DSX® (A-DSX)

Służy do przełączania ustawień Audyssey DSX®. (👉 str. 205)

14 Przełącznik głośnika A/B (SPKR A/B)

Służy do włączania głośników przednich. (👉 str. 257)

15 Przycisk HDMI OUT

Służy do ustawiania wyjścia HDMI monitora. (👉 str. 212)

16 Przycisk DIMMER

Każde naciśnięcie powoduje zmianę jasności wyświetlacza. (👉 str. 275)

17 Przycisk STATUS

Każde naciśnięcie powoduje zmianę informacji o stanie na wyświetlaczu.



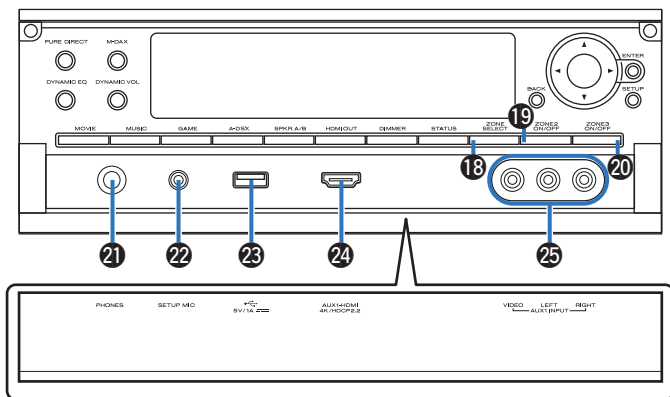

18 Przyciski ZONE SELECT

Służą do przełączania strefy (MAIN ZONE, ZONE2, ZONE3) obsługiwanej za pomocą pilota zdalnego sterowania. (📖 str. 186, 191)

19 Przycisk ZONE2 ON/OFF

Służy do włączania/wyłączania strefy ZONE2. (📖 str. 186)

20 Przycisk ZONE3 ON/OFF

Służy do włączania/wyłączania strefy ZONE3. (📖 str. 186)

21 Gniazdo słuchawek (PHONES)

Do podłączenia słuchawek.

Jeżeli do tego gniazda podłączone zostaną słuchawki, sygnał audio nie będzie wyprowadzany przez podłączone głośniki ani przez złącza PRE OUT.

UWAGA

- Aby nie spowodować uszkodzenia słuchu podczas słuchania z użyciem słuchawek, nie zwiększaj gwałtownie poziomu głośności.

22 Gniazdo SETUP MIC

Służy do podłączenia, dołączonego do zestawu, mikrofonu do kalibracji dźwięku. (📖 str. 231)

23 Port USB (🔌)

Służy do podłączenia urządzeń magazynujących USB (takich jak urządzenia pamięci przenośnej USB) i kabla USB dołączonego do urządzenia iPod. (📖 str. 93)

24 Złącze AUX1 HDMI

Służy do podłączenia urządzeń zgodnych z wyjściem HDMI, takich jak kamery wideo i konsole gier. (📖 str. 90)

25 Złącze AUX1 INPUT

Służą do podłączenia urządzeń wyposażonych w wyjścia analogowe, takich jak kamery wideo i konsole gier. (📖 str. 90)



Wyświetlacz

■ Ekran główny

Wyświetla nazwę źródła sygnału, tryb dźwiękowy, wartości ustawień oraz inne informacje.

□ Wyświetlacz standardowy

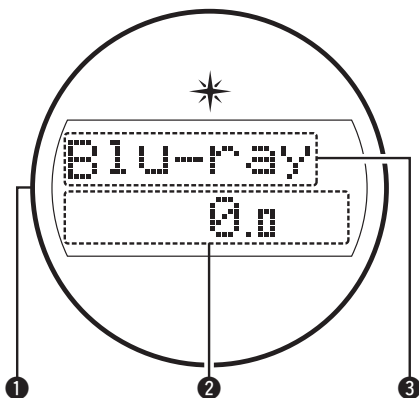

1 Iluminacja świetlna

Wokół urządzenia świeci się niebieskie światło, gdy włączone jest jego zasilanie. Można zmienić ustawienia, aby światło się nie włączało. (☞ str. 180)

2 Wskaźnik głośności

3 Wskaźnik źródła sygnału

Zostanie wyświetlona nazwa aktualnie wybranego źródła wejściowego. Jeśli nazwa źródła wejściowego została zmieniona za pomocą opcji menu "Zmiana nazwy źródła", zostanie wyświetlona nazwa źródła wejściowego po zmianie. (☞ str. 225)

□ Wyświetlacz tunera

Świecą się wskazując tryb odbioru, gdy jako źródło sygnału wybrany został "Tuner".

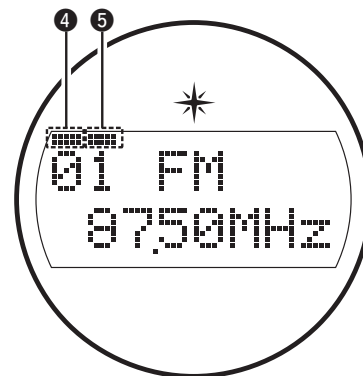

4 Zaświeci się, gdy stacja radiowa zostanie dostrojona prawidłowo.

5 W trybie FM zaświeci się, gdy odbierana jest stereofoniczna stacja radiowa.



❑ Wskaźnik wyłącznika czasowego

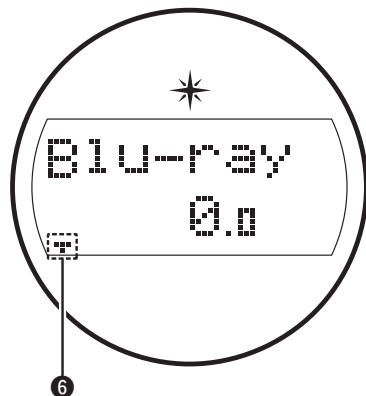

- ❶ Świeci się, gdy ustawiona jest funkcja wyłącznika czasowego. (📖 str. 170)

❑ Wyświetlacz zasilania stref ZONE2/ZONE3

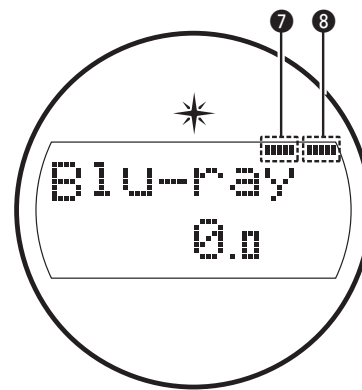

- ❷ Świeci się, gdy w strefie ZONE2 (oddzielne pomieszczenie) włączone jest zasilanie. (📖 str. 186)
- ❸ Zaświeci się, gdy w strefie ZONE3 (oddzielne pomieszczenie) włączone jest zasilanie. (📖 str. 186)



■ Subekran

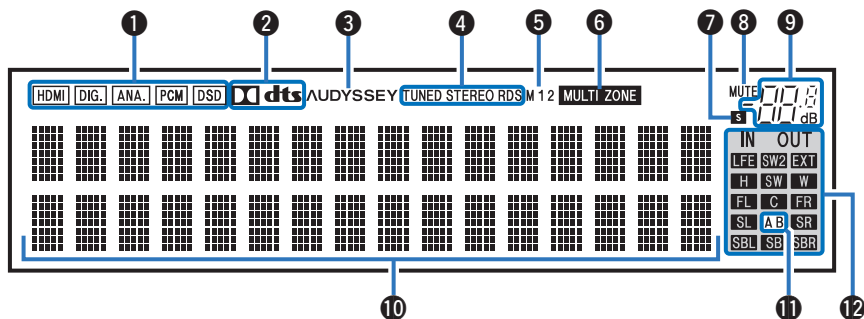

❶ Wskaźniki sygnału wejściowego

Odpowiedni wskaźnik świeci zgodnie z aktywnym sygnałem wejściowym. (🔗 str. 227)

❷ Wskaźniki dekodera

Świecą, gdy na wejściach obecne są sygnały Dolby lub DTS albo gdy pracuje dekodser Dolby lub DTS.

❸ Wskaźnik Audyssey®

Świeci się, gdy "MultEQ® XT32", "Dynamic EQ", "Dynamic Volume", "Audyssey DSX®" lub "Audyssey LFC™" są ustawione. (🔗 str. 202)

❹ Wskaźniki trybu pracy tunera

Świecą się wskazując tryb odbioru, gdy jako źródło sygnału wybrany został "Tuner".

TUNED: Zaświeci się, gdy stacja radiowa zostanie dostrojona prawidłowo.

STEREO: Zaświeci się, gdy odbierana jest stacja radiowa stereo FM.

RDS: Zaświeci się, gdy odbierana jest stacja radiowa RDS.

❺ Wskaźnik wyjścia monitora

Świeci się odpowiednio do ustawień wyjściowych monitora HDMI. W przypadku ustawienia na "Auto(dualne)", wskaźniki będą świeciły się zgodnie ze stanem połączeń.

❻ Wskaźnik MULTI ZONE

Świeci się, gdy w strefie ZONE2 lub ZONE3 (oddzielne pomieszczenie) włączone jest zasilanie. (🔗 str. 186)



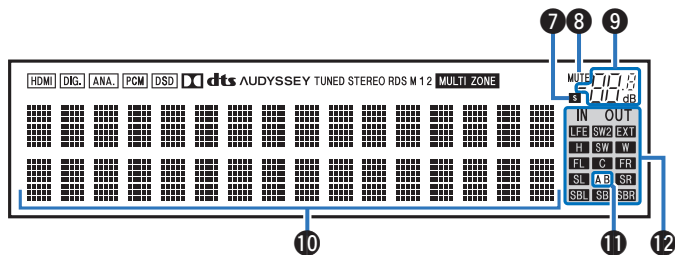

7 Wskaźnik wyłącznika czasowego

Świeci się, gdy ustawiona jest funkcja wyłącznika czasowego. (🔧 str. 170)

8 Wskaźnik MUTE

Migota, gdy dźwięk jest wyciszony. (🔧 str. 104)

9 Wskaźnik głośności

10 Wyświetlacz informacyjny

Wyświetla nazwę źródła sygnału, tryb dźwiękowy, wartości ustawień oraz inne informacje.

11 Wskaźnik głośnika głównego

Świeci się odpowiednio, gdy przez głośniki główne A oraz B wyprowadzany jest sygnał audio.

12 Wskaźniki kanału sygnału wejściowego/wyjściowego

Kanał dla sygnałów wejściowych/wyjściowych jest wyświetlany zgodnie z ustawieniem skonfigurowanym dla opcji “Wskaźniki kanału”.

(🔧 str. 276)

- Gdy opcja “Wskaźniki kanału” jest ustawiona na “Wyscie” (ustawienie domyślne) wskaźniki świecą, gdy przez głośniki wyprowadzany jest sygnał audio.
- Gdy opcja “Wskaźniki kanału” jest ustawiona na “Wejście” wskaźniki świecą odpowiednio w kanałach, w których jest sygnał wejściowy.

Podczas odtwarzania źródeł dźwięku HD Audio, wskaźnik **EXT** świeci, gdy jest doprowadzany sygnał z kanału rozszerzeń (kanał inny niż przedni, środkowy, surround, tylny surround, przedni wysoki, przedni szeroki lub LFE).



Panel tylny

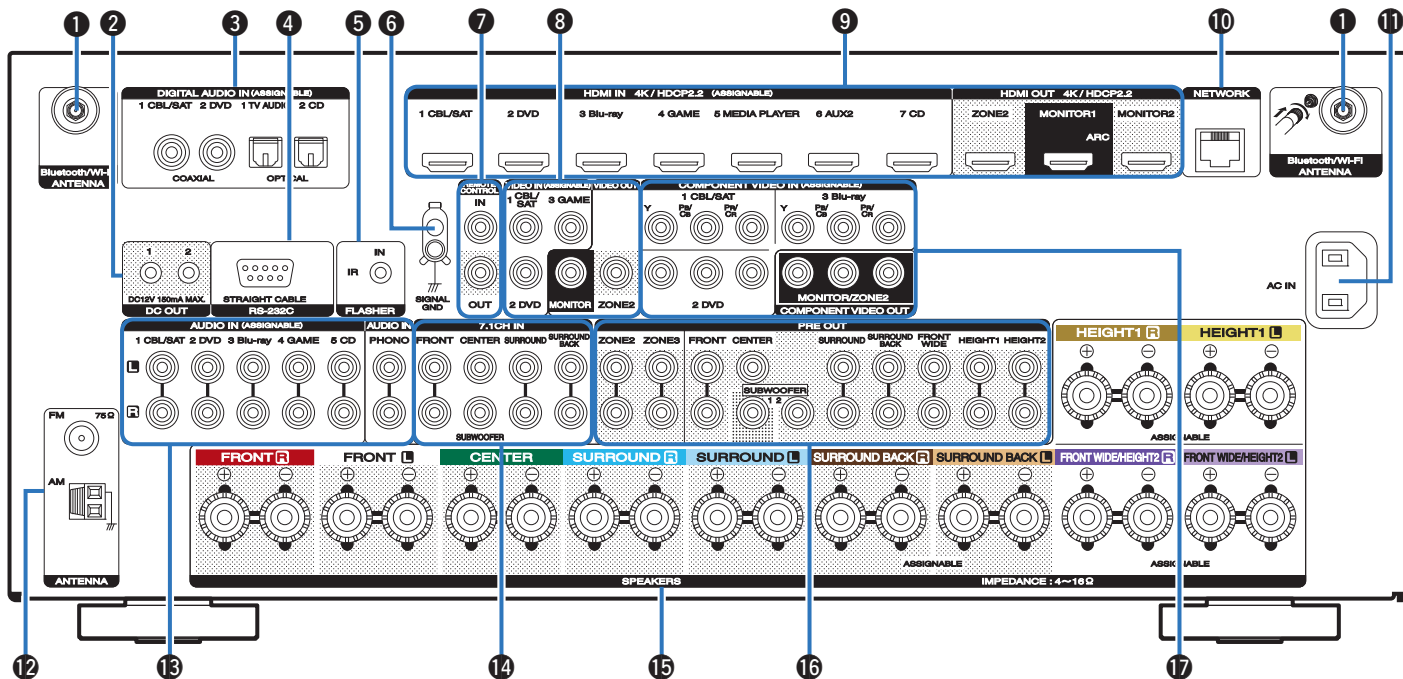

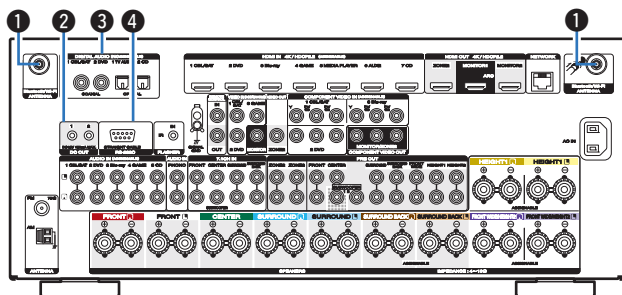

1 Złącza Bluetooth/antena sieci bezprzewodowej LAN

Służy do podłączania załączonych anten zewnętrznych dla podłączenia Bluetooth/sieci bezprzewodowej, podczas połączenia do sieci przez sieć bezprzewodową LAN, lub podczas podłączenia do urządzenia przenośnego za pomocą Bluetooth. (☞ str. 98)

- ① Anteny zewnętrzne dla połączenia Bluetooth/sieci bezprzewodowe należy umieścić równomiernie powyżej tylnego zespołu śrub.
- ② Należy obrócić zgodnie z kierunkiem ruchu wskazówek zegara, dopóki anteny zostaną całkowicie połączone.
- ③ Należy obrócić antenę do góry, aby uzyskać lepszy odbiór.

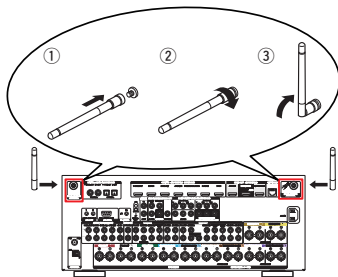

2 Gniazda DC OUT

Do podłączania urządzeń wyposażonych w funkcję wyzwalania. (☞ str. 100)

3 Cyfrowe złącza audio (DIGITAL AUDIO)

Do podłączania urządzeń wyposażonych w złącza dźwięku cyfrowego.

- “Połączenie 2 : Telewizor ze złączem HDMI i brakiem obsługi funkcji ARC (Audio Return Channel)” (☞ str. 85)
- “Podłączenie 3 : Telewizor niewyposażony w złącze HDMI” (☞ str. 86)
- “Podłączenie Set-Top Box (Tuner TV satelitarnej/ kablowej)” (☞ str. 88)
- “Podłączenie odtwarzacza płyt Blu-ray/odtwarzacza DVD” (☞ str. 89)

4 Złącze RS-232C

Służy do podłączania urządzeń zdalnego sterowania wyposażonych w złącza RS-232C. Aby uzyskać więcej informacji na ten temat, zapoznaj się z instrukcją obsługi zewnętrznego urządzenia zdalnego sterowania. Wcześniej wykonaj poniższe czynności.

- ① Włącz zasilanie amplitunera.
- ② Wyłącz zasilanie amplitunera za pomocą zewnętrznego urządzenia sterującego.
- ③ Sprawdź, czy amplituner przełączył się w tryb oczekiwania (standby).



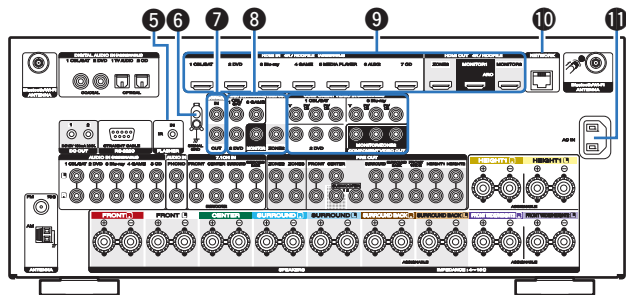

5 Gniazdo FLASHER IN

Używane w przypadku korzystania ze sterowania BOX lub innego takiego urządzenia sterującego do sterowania tym urządzeniem.

6 Gniazdo SIGNAL GND

Służy do podłączenia uziemienia dla gramofonu. (👉 str. 91)

7 Gniazda REMOTE CONTROL

Do podłączania odbiorników/nadajników podczerwieni, umożliwiających obsługę tego i innych urządzeń zewnętrznych z innego pomieszczenia. (👉 str. 99)

8 Złącza wideo (VIDEO)

Do podłączania urządzeń wyposażonych w złącza wideo.

- “Podłączenie 3 : Telewizor niewyposażony w złącze HDMI” (👉 str. 86)
- “Podłączenie Set-Top Box (Tuner TV satelitarnej/ kablowej)” (👉 str. 88)
- “Podłączenie odtwarzacza płyt Blu-ray/odtwarzacza DVD” (👉 str. 89)

9 Złącze HDMI

Do podłączania urządzeń wyposażonych w złącza typu HDMI.

- “Sposób połączenia 1 : Telewizor ze złączem HDMI i obsługą funkcji ARC (Audio Return Channel)” (👉 str. 84)
- “Połączenie 2 : Telewizor ze złączem HDMI i brakiem obsługi funkcji ARC (Audio Return Channel)” (👉 str. 85)
- “Podłączenie Set-Top Box (Tuner TV satelitarnej/ kablowej)” (👉 str. 88)
- “Podłączenie odtwarzacza płyt Blu-ray/odtwarzacza DVD” (👉 str. 89)

10 Złącze NETWORK

Służy do podłączenia kabla LAN, podczas podłączania do przewodowej sieci LAN. (👉 str. 97)

11 Wejście AC (AC IN)

Do podłączania przewodu zasilania. (👉 str. 101)



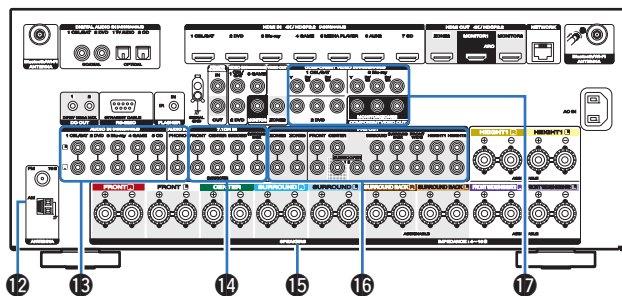

12 Styki anteny FM/AM (ANTENNA)

Służy do podłączania anten FM i anten pętlowych AM. (👉 str. 95)

13 Analogowe złącza audio (AUDIO)

Do podłączania urządzeń wyposażonych w złącza dźwięku analogowego.

- “Podłączanie Set-Top Box (Tuner TV satelitarnej/ kablowej)” (👉 str. 88)
- “Podłączanie odtwarzacza płyt Blu-ray/odtwarzacza DVD” (👉 str. 89)

14 Złącza wejściowe dźwięku 7.1-kanalowego (7.1CH IN)

Służą do podłączania urządzenia mającego wielokanałowe złącza wyjściowe audio. (👉 str. 92)

15 Zaciski głośnikowe (SPEAKERS)

Do podłączania głośników. (👉 str. 46)

16 Złącza PRE OUT

Do podłączania subwoofera z wbudowanym wzmacniaczem lub zewnętrznym wzmacniaczem mocy.

- “Podłączanie subwoofera” (👉 str. 47)
- “Sposób wykonania połączeń dla strefy ZONE” (👉 str. 181)

17 Złącza sygnału komponentowego wideo (COMPONENT VIDEO)

Do podłączania urządzeń wyposażonych w złącza sygnału component video.

- “Podłączenie 3 : Telewizor niewyposażony w złącze HDMI” (👉 str. 86)
- “Podłączanie Set-Top Box (Tuner TV satelitarnej/ kablowej)” (👉 str. 88)
- “Podłączanie odtwarzacza płyt Blu-ray/odtwarzacza DVD” (👉 str. 89)

UWAGA

- Nie dotykaj wewnętrznych szpilek w gniazdach na tylnym panelu. Ładunek elektrostatyczny przenoszony na ciało może spowodować uszkodzenie układów wewnętrznych tego urządzenia.



Pilot zdalnego sterowania

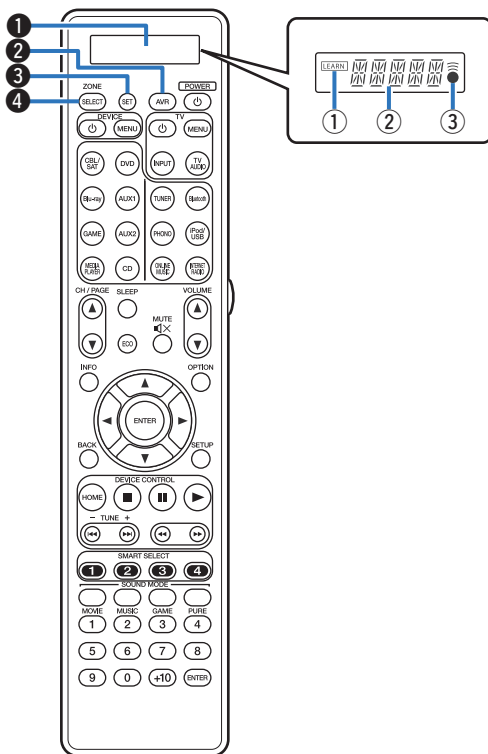

1 Wyświetlacz

1 Wskaźnik LEARN (NAUKA)

Ten wskaźnik zaświeca się, kiedy ustawiona jest funkcja nauki dla pilota zdalnego sterowania. (📖 str. 291)

2 Wyświetlacz informacyjny

- Służy do wyświetlania “AVR” w czasie korzystania z urządzenia.
- Wyświetla nazwę źródła wejściowego w czasie korzystania z urządzenia zewnętrznego.
- Służy do wyświetlania “TV” w czasie korzystania z telewizora.

3 Wskaźnik

Podświetla się, gdy wysyłane są sygnały z pilota zdalnego sterowania.

2 Przycisk obsługi AVR

Gdy do pilota zdalnego sterowania są przypisane zaprogramowane wcześniej kody sterowania, naciśnięcie tego przycisku umożliwi obsługę menu urządzenia.

3 Przycisk SET

Służy do różnych ustawień na pilocie zdalnego sterowania.

- “Obsługa urządzeń zewnętrznych za pomocą pilota zdalnego sterowania” (📖 str. 282)
- “Obsługa funkcji nauki” (📖 str. 291)
- “Ustawienie podświetlenia” (📖 str. 294)
- “Określenie strefy, w jakiej pracuje pilot zdalnego sterowania” (📖 str. 295)

4 Przyciski ZONE SELECT

Służą do przełączania strefy (MAIN ZONE, ZONE2, ZONE3) obsługiwanej za pomocą pilota zdalnego sterowania.

- “Odtwarzanie w strefie ZONE2/ZONE3” (📖 str. 186)
- “Operacje w menu” (📖 str. 191)



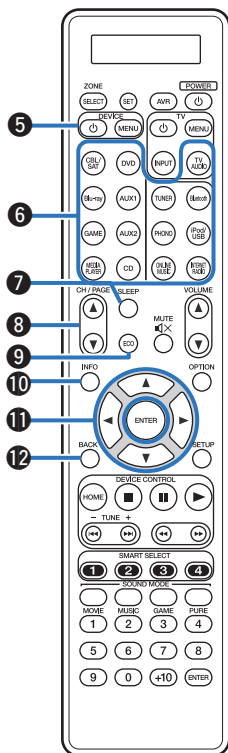

5 Przyciski obsługi urządzenia (DEVICE ϕ / DEVICE MENU)

Do włączania i wyłączenia urządzeń zewnętrznych oraz wywoływania menu. Aby było możliwe używanie tych przycisków, wymagane są prekonfigurowane kody. (📖 str. 283)

6 Przyciski wyboru źródła wejściowego

Służą do wyboru źródła sygnału.

- "Wybór źródła sygnału" (📖 str. 103)
- "Odtwarzanie w strefie ZONE2/ZONE3" (📖 str. 186)

7 Przycisk SLEEP

Służą do ustawienia wyłącznika czasowego. (📖 str. 170)

8 Przyciski wyszukiwania kanału/strony (CH/PAGE \blacktriangle \blacktriangledown)

Służą do wyboru zaprogramowanych stacji radiowych lub przełączania stron. (📖 str. 107)

9 Przyciski trybu ECO

Przełącza na tryb ECO. (📖 str. 269)

10 Przycisk informacyjny (INFO)

Służy do wyświetlania informacji o stanie na ekranie telewizora. (📖 str. 280)

11 Przyciski kursora (\blacktriangle \blacktriangledown \blacktriangleleft \blacktriangleright)

Służą do wyboru elementów.

12 Przycisk BACK

Poprzedni ekran.



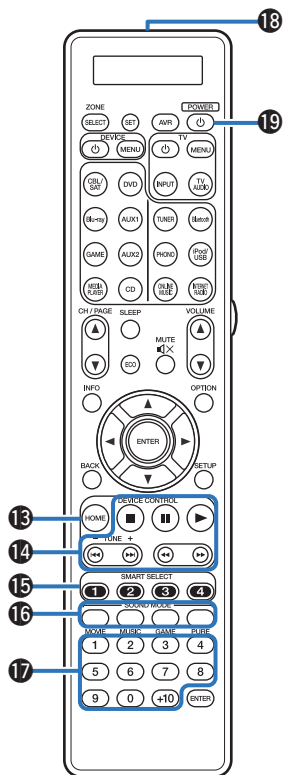

13 Przycisk HOME

Powoduje przejście do ekranu początkowego, kiedy źródłem wejściowym jest Online Music lub iPod/USB. (☞ str. 107)

14 Przyciski systemowe

Służą do obsługi funkcji związanych z odtwarzaniem.

Przyciski dostrajania w górę / w dół (TUNE +, -)

Służą do wyboru transmisji FM lub AM. (☞ str. 119)

15 Przyciski SMART SELECT (1 - 4)

Służą do wywoływania ustawień przypisanych do poszczególnych przycisków, takich jak ustawienia źródła sygnału wejściowego, poziomu głośności i trybu dźwięku. (☞ str. 172)

16 Przyciski SOUND MODE

Służą do wyboru trybu dźwięku. (☞ str. 152)

17 Przyciski numeryczne

Służą do wprowadzania cyfr do urządzenia. (☞ str. 119)

18 Nadajnik sygnału zdalnego sterowania

Nadaje sygnał z pilota zdalnego sterowania. (☞ str. 10)

19 Przycisk POWER (⏻)

Służy do włączania/wyłączania zasilania.

- "Włączanie urządzenia" (☞ str. 103)
- "Odtwarzanie w strefie ZONE2/ZONE3" (☞ str. 186)



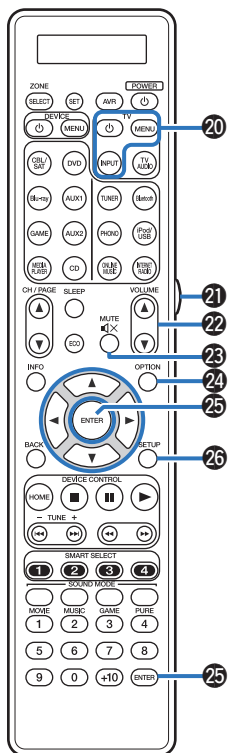

20 Przyciski obsługi telewizora (TV ϕ / TV MENU / TV INPUT)

Służą do włączania i wyłączania telewizora, przełączania wejścia telewizora i wywoływania menu. Aby było możliwe używanie tych przycisków, wymagane są prekonfigurowane kody. (🔗 str. 287)

21 Przycisk podświetlenia

Służą do włączania podświetlenia na około 2 sekundy. (🔗 str. 294)

22 Przyciski VOLUME (\blacktriangle / \blacktriangledown)

Służą do regulacji poziomu głośności.

- “Ustawienie poziomu głośności” (🔗 str. 104)
- “Ustawianie poziomu głośności (ZONE2/ZONE3)” (🔗 str. 187)

23 Przycisk MUTE ($\text{d}\times$)

Wyciszenie dźwięku wyjściowego.

- “Czasowe wyciszenie dźwięku (Wyciszenie)” (🔗 str. 104)
- “Czasowe wyciszenie dźwięku (Wyciszenie) (ZONE2/ZONE3)” (🔗 str. 187)

24 Przycisk OPTION

Służą do wyświetlania menu opcji na ekranie telewizora.

25 Przycisk ENTER

Określa wybór.

26 Przycisk SETUP

Służą do wyświetlania menu na ekranie telewizora. (🔗 str. 191)



■ Spis treści









Podłączenie głośników	36
Podłączenie odbiornika TV	83
Podłączanie odtwarzacza	87
Podłączenie iPoda lub urządzenia pamięci USB do portu USB	93
Podłączenie anteny FM/AM	95
Podłączenie do sieci domowej (LAN)	97
Podłączanie zewnętrznego urządzenia sterującego	99
Podłączenie przewodu zasilającego	101

UWAGA

- Nie należy podłączać przewodu zasilania przed dokonaniem wszystkich połączeń sygnałowych. Gdy uruchomiony jest "Kreator ustawień", w celu wykonania połączeń należy stosować się do instrukcji wyświetlanych na ekranie "Kreator ustawień" (strona 9 oddzielnego podręcznika "Skrócona instrukcja obsługi"). (Podczas pracy programu "Kreator ustawień", na złączach wejściowych/wyjściowych nie jest obecne napięcie.)
- Kable zasilające nie mogą być splecione z kablami sygnałowymi. Mogłoby to powodować występowanie szumów.

■ Przewody używane do połączeń

Przygotuj kable niezbędne do podłączenia żądanych urządzeń.

Przewód głośnika	
Przewód subwoofera	
Przewód HDMI	
Przewód component video	
Kabel wideo	
Cyfrowy przewód koncentryczny	
Przewód optyczny	
Przewód audio	
Przewód LAN	



Podłączenie głośników

Ustaw/zamontuj głośniki i podłącz je do tego urządzenia. ("Instalacja głośników" (📖 str. 36), "Podłączenie głośników" (🔌 str. 46))

Instalacja głośników

Określ system głośnikowy w zależności od liczby posiadanych głośników i zamontuj każdy z głośników oraz subwoofer w pomieszczeniu odsłuchowym.

Instalacja głośników jest wyjaśniona na przykładzie typowej instalacji.

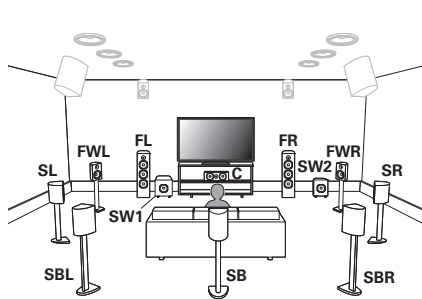

FL/FR

(Przedni głośnik lewy/prawy):

Ustaw FRONT lewy i prawy głośnik w jednakowej odległości od głównej pozycji odsłuchowej. Odległość między obydwoma zestawami głośnikowymi a telewizorem również powinna być jednakowa.

C

(Środkowy głośnik):

Umieść głośnik CENTER z przodu i pośrodku telewizora, pomiędzy przednimi głośnikami lewym i prawym.

SL/SR

(Głośnik surround lewy/prawy):

Ustaw głośniki SURROUND lewy i prawy w równej odległości na lewo i prawo od głównej pozycji odsłuchowej. Jeśli nie posiadasz tylnych głośników surround, przesuń głośniki surround nieco w tył w stosunku do pozycji odsłuchowej.

SBL/SBR

(Głośnik tylny surround lewy/prawy):

Ustaw głośniki SURROUND BACK lewy i prawy w równej odległości na lewo i prawo od głównej pozycji odsłuchowej i bezpośrednio za główną pozycją odsłuchową. W przypadku korzystania z jednego tylnego głośnika surround (SB) ustaw go bezpośrednio za pozycją odsłuchową.

FWL/FWR

(Głośnik przedni szeroki lewy/prawy):

Ustaw lewy i prawy głośnik FRONT WIDE poza głośnikiem przednim lewym i prawym tak, aby między wszystkimi przednimi głośnikami występowała ta sama odległość.

SW 1/2

(Subwoofer):

Ustaw SUBWOOFER w dogodnym miejscu w pobliżu głośników przednich. Jeśli posiadasz dwa subwoofery, ustaw je symetrycznie w poprzek przedniej części pomieszczenia.

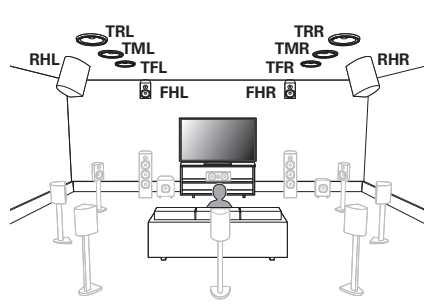

**FHL/FHR**

(Przedni wysoki
głośnik lewy/prawy):

Ustaw FRONT HEIGHT głośnik lewy i prawy bezpośrednio powyżej głośników przednich. Zamontuj je tak blisko sufitu, jak to możliwe i skieruj je w stronę głównej pozycji odsłuchowej.

TFL/TFR

(Górny przedni
głośnik lewy/prawy):

Zamontuj TOP FRONT głośnik lewy i prawy na suficie, nieznacznie przed główną pozycją odsłuchową i dopasuj do przednich głośników lewego i prawego.

TML/TMR

(Górny środkowy
głośnik lewy/prawy):

Zamontuj TOP MIDDLE głośnik lewy i prawy bezpośrednio powyżej głównej pozycji odsłuchowej i dopasuj do przednich głośników lewego i prawego.

TRR/TRR

(Głośnik sufitowy
tylny lewy/prawy):

Zamontuj TOP REAR głośnik lewy i prawy na suficie, nieznacznie za główną pozycją odsłuchową i dopasuj do przednich głośników lewego i prawego.

RHL/RHR

(Głośnik tylny
ścienny lewy/prawy):

Ustaw REAR HEIGHT głośnik lewy i prawy bezpośrednio za główną pozycją odsłuchową. Zamontuj je tak blisko sufitu jak to możliwe i dopasuj do lewego i prawego głośnika przedniego.



Uaktualnienie (Auro-3D)

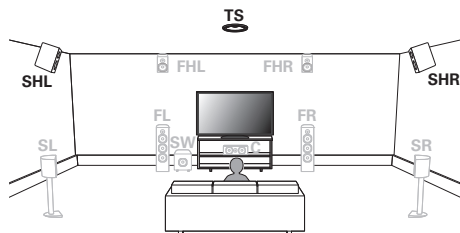

SHL/SHR

(Głośnik surround
ścienny lewy/prawy):

Ustaw lewy i prawy głośnik SURROUND HEIGHT bezpośrednio powyżej głośników surround.

TS

(Głośnik sufitowy
surround):

Ustaw głośnik TOP SURROUND bezpośrednio powyżej głównej pozycji odsłuchowej i dopasuj do głośnika kanału centralnego.



- Aby wykorzystać pełne możliwości trybu Auro-3D, zalecane są głośniki Surround ścienne, choć można je zastąpić głośnikami Tylnymi ściennymi w ustawieniach głośników Dolby Atmos.



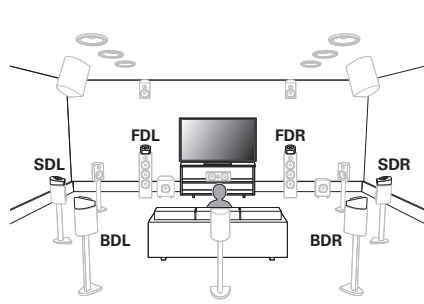

FDL/FDR
(Przedni lewy/prawy
głośnik Dolby):

Ustaw głośnik FRONT Dolby Atmos Enabled na przednim głośniku. W przypadku głośnika Dolby Atmos Enabled zintegrowanego z przednim głośnikiem, umieść głośnik Dolby Atmos Enabled zamiast przedniego głośnika.

SDL/SDR
(Lewy/prawy głośnik
Dolby Surround):

Ustaw głośnik SURROUND Dolby Atmos Enabled na głośniku surround. W przypadku głośnika Dolby Atmos Enabled zintegrowanego z głośnikiem surround, umieść głośnik Dolby Atmos Enabled zamiast głośnika surround.

BDL/BDR
(Głośnik tylny lewy/
prawy Dolby):

Ustaw głośnik BACK Dolby Atmos Enabled na tylnym głośniku surround. W przypadku głośnika Dolby Atmos Enabled zintegrowanego z tylnym głośnikiem surround, umieść głośnik Dolby Atmos Enabled zamiast tylnego głośnika surround.

Informacje o głośnikach Dolby Atmos Enabled

Głośniki Dolby Atmos Enabled odbijają dźwięk od sufitu, aby umożliwić dźwiękowi nadejście zza głowy przy użyciu specjalnego głośnika skierowanego do góry, który jest umieszczony na podłodze.

Można cieszyć się dźwiękiem Dolby Atmos 3D nawet w miejscu, gdzie głośniki nie mogą być zainstalowane na suficie.

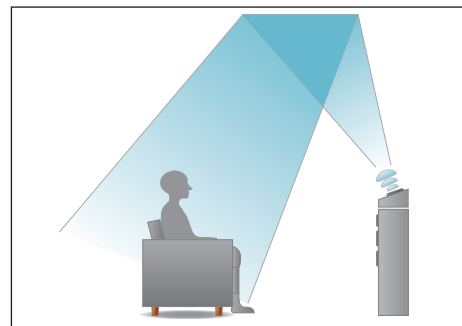



- To urządzenie jest kompatybilne z Audyssey DSX[®], Dolby Atmos oraz DTS:X, które oferują szersze i głębsze odczucie dźwięku surround. Do korzystania z Audyssey DSX[®], należy zainstalować przednie szerokie głośniki lub przednie wysokie głośniki.
- Poniższą ilustrację należy potraktować jako przykład sposobu podłączenia każdego głośnika. Wysokość nie musi być dokładnie taka sama.

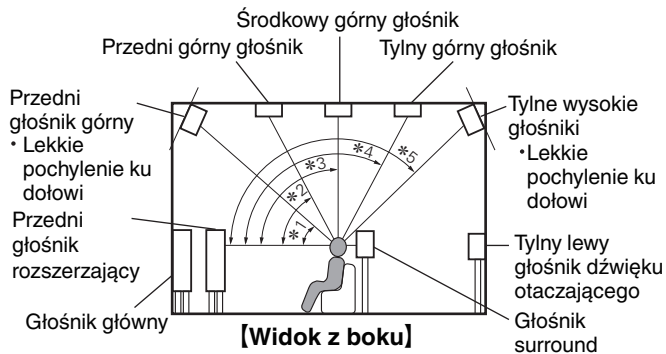

- *1 30° - 45°
- *2 30° - 55°
- *3 65° - 100°
- *4 125° - 150°
- *5 135° - 150°

Układ wysokich głośników

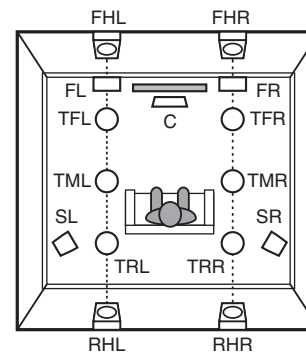

[Widok z góry]



Uaktualnienie (Auro-3D)

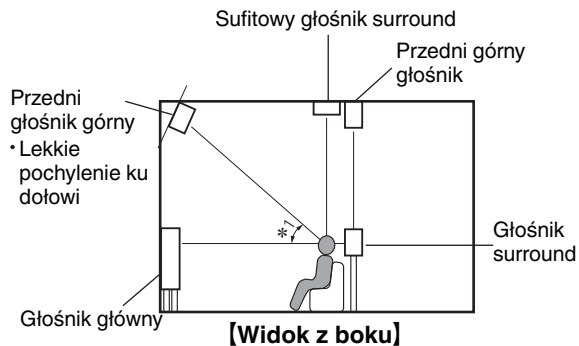

* 1 30° - 45°



- Aby wykorzystać pełne możliwości trybu Auro-3D, zalecane są głośniki Surround ściennie, choć można je zastąpić głośnikami Tylnymi ściennymi w ustawieniach głośników Dolby Atmos.

Układ wysokich głośników

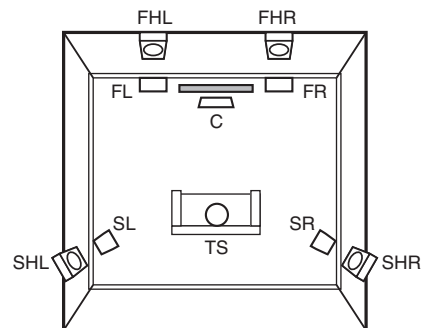

[Widok z góry]



■ W przypadku montażu głośników 7.1-kanalowych z tylnymi głośnikami surround

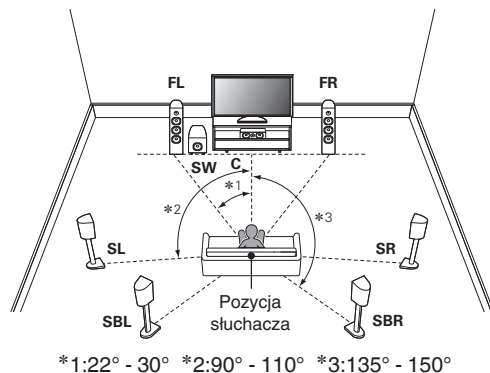

- W przypadku korzystania z jednego tylnego głośnika surround ustaw go bezpośrednio za pozycją odsłuchową.

■ W przypadku gdy 9.1-kanalowe głośniki są zamontowane przy użyciu szerokich przednich głośników

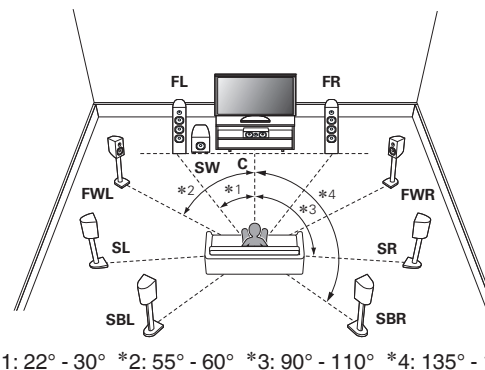

■ W przypadku, gdy zainstalowano głośniki 5.1-kanalowe

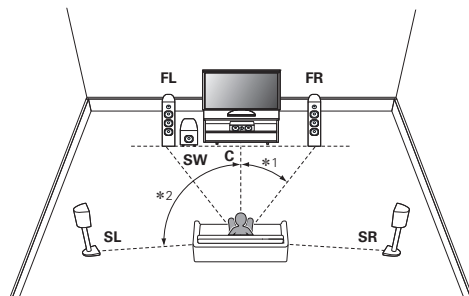

*1:22° - 30° *2:120°

■ Układ zawierający głośniki wysokie i sufitowe

□ Przykładowy układ wysokich głośników

Kombinacja układu 5.1-kanalowego i głośników p. górnych i t. ściennych.

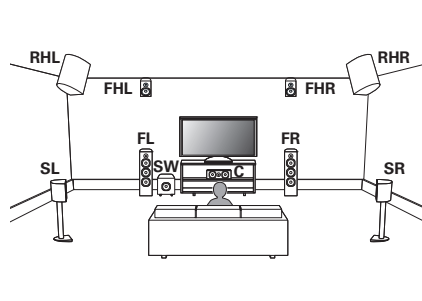

□ Przykładowy układ głośników sufitowych

Kombinacja układu 5.1-kanalowego i głośników sufitowych przednich/sufitowych tylnych.

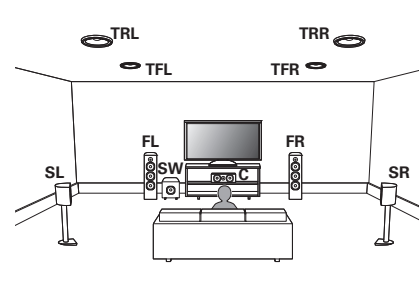

Przykładowy układ głośników Dolby Atmos Enabled

Kombinacja układu 5.1-kanalowego i głośników przednich Dolby/głośników Surround Dolby.

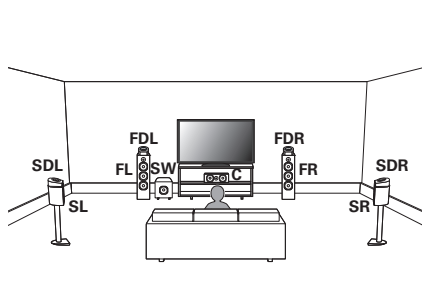

Uaktualnienie (Auro-3D)

Przykładowy układ Auro-3D

Kombinacja układu 5.1-kanalowego i głośników P. górnych/Surround ściennych/Sufitowych Surround.

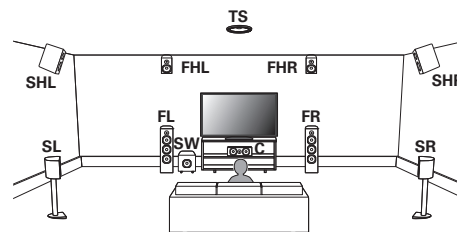

- Aby wykorzystać pełne możliwości trybu Auro-3D, zalecane są głośniki Surround ścienne, choć można je zastąpić głośnikami Tylnymi ściennymi w ustawieniach głośników Dolby Atmos.



Podłączenie głośników

Teraz podłączamy do amplitunera głośniki zamontowane w pomieszczeniu.

W tej części omówiony zostanie typowy przykład podłączenia głośników do amplitunera.

UWAGA

- Przed przystąpieniem do podłączania głośników odłącz wtyczkę zasilania z gniazda sieciowego. Wyłącz również subwoofer.
- Podłącz w taki sposób, aby gołe kable głośnikowych nie wystawały z gniazda głośnika. Jeśli gołe przewody dotkną tylnego panelu lub nastąpi zwarcie pomiędzy żyłami + oraz -, to może zadziałać układ zabezpieczający urządzenia. ("Układ zabezpieczający" (🔧 str. 346))
- Nie wolno dotykać styków głośnikowych, gdy włączone jest zasilanie. Mogłoby to doprowadzić do porażenia prądem elektrycznym. Gdy uruchomiony jest "Kreator ustawień" (strona 9 oddzielnego podręcznika "Skrócona instrukcja obsługi"), w celu połączenia urządzenia należy postępować zgodnie z instrukcjami wyświetlanymi na ekranie "Kreator ustawień". (Podczas pracy programu "Kreator ustawień" na złączach głośnika nie jest obecne napięcie).
- Należy użyć głośników (zestawów głośnikowych), z których każdy ma impedancję od 4 do 16 Ω /ohm.

UWAGA

- Przeprowadź następujące ustawienia podczas używania głośnika o impedancji 4 – 6 Ω /ohm.

1. Naciśnij i przytrzymaj jednocześnie ZONE SELECT oraz STATUS w urządzeniu głównym przez co najmniej 3 sekundy.

Na wyświetlaczu pojawi się "Video Format < PAL>".

2. Dwukrotnie naciśnij ∇ na urządzeniu głównym.

Na wyświetlaczu pojawi się "Sp.Imp. <8ohms>".

3. Użyj \triangleleft lub \triangleright na urządzeniu głównym, aby wybrać impedancję.

6ohms: Należy wybrać, gdy impedancja któregokolwiek z podłączonych głośników wynosi 6 Ω /ohm.

4ohms: Należy wybrać, gdy impedancja któregokolwiek z podłączonych głośników wynosi 4 Ω /ohm.

4. Aby zakończyć wprowadzanie ustawień, naciśnij przycisk ENTER na amplitunerze.



■ Podłączenie kabli głośnikowych

Sprawdź, czy złącza lewego (L) i prawego (P) kanału głośników zostały prawidłowo podłączone do tego urządzenia oraz czy została zachowana odpowiednia polaryzacja przewodów: + (czerwony) i – (czarny).

- 1 **Usuń około 10 mm izolacji z końcówki kabla głośnikowego, a następnie skręć druty kabla razem lub zamontuj odpowiedni styk głośnikowy.**



- 2 **Odblokuj gniazdo głośnikowe przekręcając je w lewo.**



- 3 **Wsuń rdzeń przewodu w gniazdo głośnikowe do samego końca.**

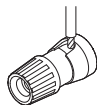

- 4 **Zaciśnij gniazdo głośnikowe przekręcając je w prawo.**

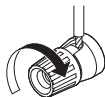

■ Podłączenie subwoofera

Do podłączenia subwoofera używaj kabla głośnikowego. Do tego urządzenia można podłączyć dwa subwoofery.

Aby korzystać z dwóch subwooferów, ustaw “Subwoofer” na “2 głośniki” w ustawieniach “Konfig. głośników”. (👉 str. 248)

Głośność i odległość można ustawić oddzielnie dla głośnika niskotonowego 1 i 2.

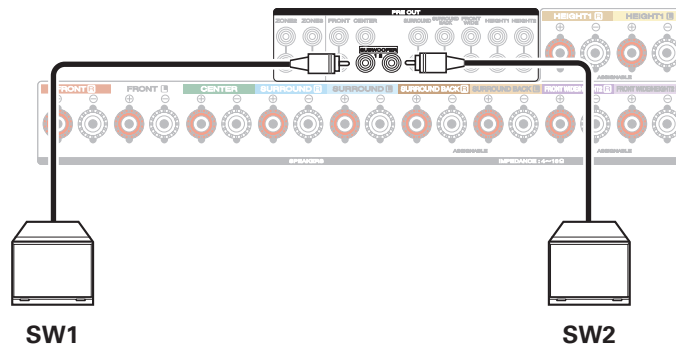

■ Informacja dotycząca etykiety kabli (w zestawie) ułatwiającej identyfikację kanałów

Znajdujący się z tyłu urządzenia panel kanałów z zaciskami głośnikowymi jest oznaczony różnymi kolorami ułatwiającymi identyfikację poszczególnych kanałów.

Założ etykietki kabli odpowiadające poszczególnym głośnikom na odpowiednie kable głośnikowe. Ułatwi to podłączenie odpowiedniego kabla do zacisków głośnikowych na tylnym panelu.

Gniazda głośników	Kolor
FRONT L	Biały
FRONT R	Kolor czerwony
CENTER	Kolor zielony
SURROUND L	Jasnoniebieski
SURROUND R	Niebieski
SURROUND BACK L	Beżowy
SURROUND BACK R	Brązowy
FRONT WIDE L	Jasnofioletowy
FRONT WIDE R	Fioletowy
FRONT HEIGHT L	Jasnożółty
FRONT HEIGHT R	Żółty
TOP FRONT L	Jasnożółty
TOP FRONT R	Żółty
TOP MIDDLE L	Jasnofioletowy
TOP MIDDLE R	Fioletowy
TOP REAR L	Jasnofioletowy
TOP REAR R	Fioletowy
REAR HEIGHT L	Jasnofioletowy
REAR HEIGHT R	Fioletowy
FRONT DOLBY L	Jasnożółty
FRONT DOLBY R	Żółty
SURROUND DOLBY L	Jasnofioletowy
SURROUND DOLBY R	Fioletowy
BACK DOLBY L	Jasnofioletowy
BACK DOLBY R	Fioletowy
SUBWOOFER	Czarny



Założ etykiety kabli dla każdego kanału na odpowiednie kable głośnikowe zgodnie z tabelą.

Korzystając z tabeli, należy założyć etykietkę na każdy przewód głośnikowy.

Następnie tak wykonaj połączenie, aby kolor zacisku głośnikowego był zgodny z kolorem etykiety kabla.

[Mocowanie etykiety kabla]

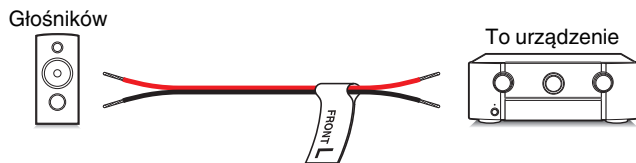

Konfigurowanie głośników i ustawienia “Przypisanie wzmacn.”

To urządzenie posiada wbudowany 9-kanalowy wzmacniacz mocy. Oprócz podstawowego systemu 5.1-kanalowego mogą zostać skonfigurowane rozmaite systemy głośnikowe, takie jak systemy 7.1-kanalowe, połączenia bi-amp i 2-kanalowe systemy dla odtwarzania wielostrefowego, poprzez zmianę ustawień “Przypisanie wzmacn.” odpowiednio do zastosowania. (🔧 str. 239)

Przeprowadź ustawienia “Przypisanie wzmacn.”, aby dopasować je do liczby pomieszczeń i instalowanej konfiguracji głośników. (🔧 str. 239)

Odtwarzający głośnik w każdej strefie	Odtwarzający głośnik w każdej strefie		Ustawianie trybu pracy (“Przypisanie wzmacn.”)	Połączenia, strona
	MAIN ZONE	ZONE2		
Odtwarzanie 5.1-kanalowe	2-kanalowe (Pre-out)	2-kanalowe (Pre-out)	Można ustawić we wszystkich trybach “Przypisanie wzmacn.”.	52
Odtwarzanie 7.1-kanalowe			7.1 kan. + ZONE2	53
Odtwarzanie 9.1-kanalowe			9.1 kan. (Domyślne)	58
Odtwarzanie 11.1-kanalowe			11.1 kan.	68
Odtwarzanie 7.1-kanalowe (połączenie bi-amp głośników przednich)			7.1 kan. (Bi-Amp)	74
Głośniki 2-kanalowe do odtwarzania stereo			9.1kan./2kan. FRONT.	75
Głośniki 2-kanalowe bi-amp do odtwarzania stereo			7.1k./2k.FRONT (Bi-Amp)	76
Drugie głośniki przednie			7.1 kan. + Frontowe B	77
Odtwarzanie 7.1-kanalowe			2-kanalowe (wyjście głośnikowe)	2-kanalowe (Pre-out)
Odtwarzanie 7.1-kanalowe	2-kanalowe (Pre-out)	2-kanalowe (wyjście głośnikowe)	7.1 kan. + ZONE3	78
Odtwarzanie 5.1-kanalowe (połączenie bi-amp głośników przednich)	2-kanalowe (wyjście głośnikowe)	2-kanalowe (Pre-out)	5.1k. (Bi-Amp) + ZONE2	79
Odtwarzanie 5.1-kanalowe	2-kanalowe (wyjście głośnikowe)	2-kanalowe (wyjście głośnikowe)	5.1 kan. + ZONE2/3	80
Odtwarzanie 7.1-kanalowe	1-kanalowe (wyjście głośnikowe)	1-kanalowe (wyjście głośnikowe)	7.1k. + ZONE2/3-MONO	81

Tryb dźwięku, który można wybrać różni się w zależności od konfiguracji głośników. W celu sprawdzenia jakie tryby dźwięku są obsługiwane, patrz “Związek pomiędzy trybami dźwięku a wyjściem kanału” (🔧 str. 327).

Na następnych stronach zaprezentowane są przykłady podstawowego podłączenia.



Uaktualnienie (Auro-3D)

Patrz "Przykładowe połączenie systemu 9.1-kanalowego Auro-3D" (👉 str. 65) podczas odtwarzania w trybie Auro-3D za pomocą systemu 9.1-kanalowego, wykorzystując podstawowy system 5.1-kanalowy oraz głośniki p. górne i surround ściennie. Patrz także "Przykładowe połączenie systemu 10.1-kanalowego Auro-3D" (👉 str. 71) podczas odtwarzania w trybie Auro-3D za pomocą systemu 10.1-kanalowego, dodając głośnik sufitowy surround.



- Oprócz połączeń opisanych na str.52 - 82, dzięki ustawieniu "Przypisanie wzmacn." urządzenie umożliwia podłączenie różnych głośników. Dodatkowe informacje można znaleźć na ekranie menu w "Zobacz konf. Terminali" przy ustawieniach ekranu "Przypisanie wzmacn.", który pokazuje w jaki sposób można podłączyć urządzenie w otoczeniu.

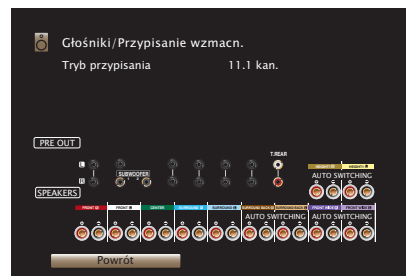

■ Odtwarzanie 5.1-kanalowe

Służy jako podstawowy 5.1-kanalowy system surround.

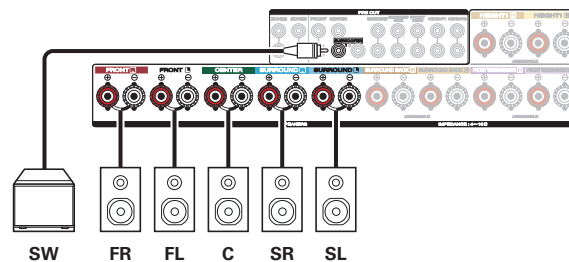
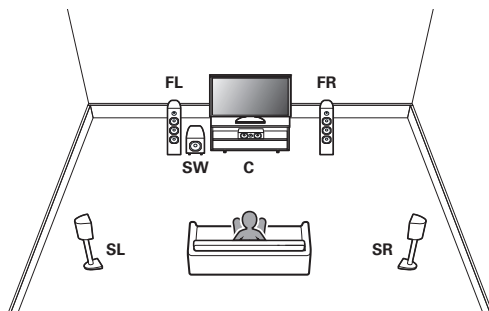

■ Odtwarzanie 7.1-kanalowe

□ Przykładowe połączenia w przypadku używania tylnych głośników surround

Ten 7.1-kanalowy system surround jest taki sam, jak podstawowy 5.1-kanalowy system, ale z tylnymi głośnikami surround.

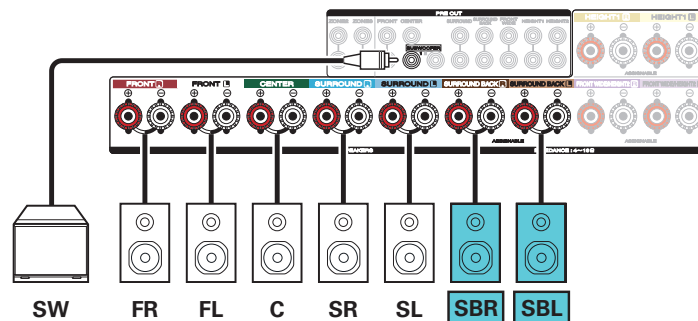
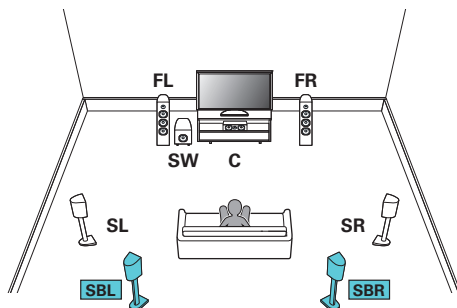

- Podłączając taką konfigurację, ustaw "Podłogowe" - "układ" na "5kan. + ST" w menu. (🔍 str. 243)



- W przypadku korzystania z jednego tylnego głośnika surround, podłącz go do zacisku SURROUND BACK L.



□ Przykładowe połączenia w przypadku używania głośników przednich szerokich

Ten 7.1-kanalowy system surround jest taki sam, jak podstawowy 5.1-kanalowy system, ale z przednimi głośnikami rozszerzającymi.

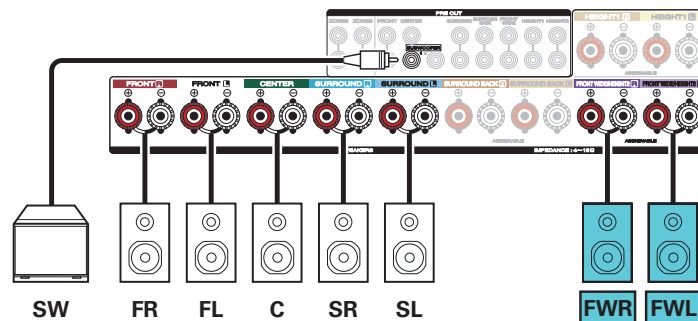
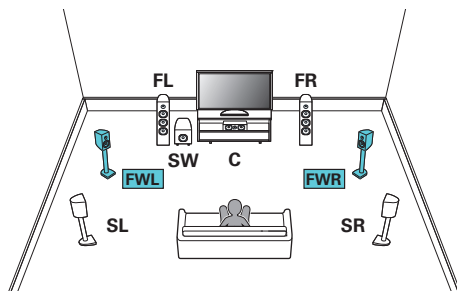

- Podłączając taką konfigurację, ustaw "Podłogowe" - "układ" na "5kan. + PR" w menu. (🔗 str. 243)



□ Przykładowe połączenia w przypadku używania głośników sufitowych

Ten 7.1-kanalowy system surround jest taki sam, jak podstawowy 5.1-kanalowy system, ale z głośnikami sufitowymi.

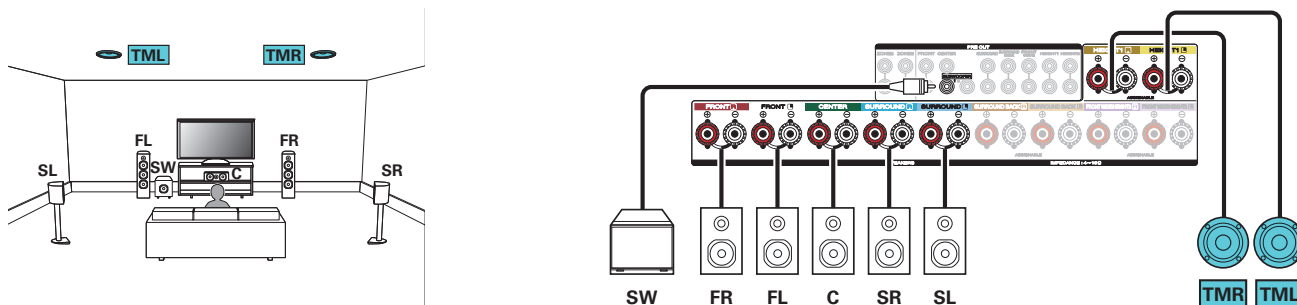

- Podłączając taką konfigurację, ustaw “Podłogowe” - “układ” na “5kan.” i “Górne głoś.” na “2kan.” w menu. (👉 str. 243)
- Zamiast głośników sufitowych środkowych można podłączyć głośniki sufitowe przednie lub sufitowe tylne. W takim przypadku ustaw podłączane głośniki sufitowe w “Wysokość” - “układ” w menu. (👉 str. 244)



Przykładowe połączenia w przypadku używania głośników górnych

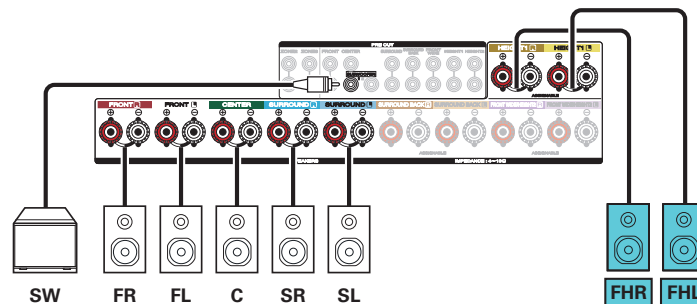
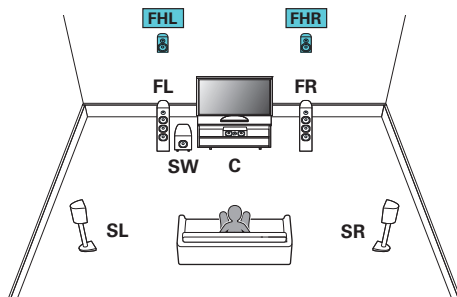

- Podłączając taką konfigurację, ustaw “Podłogowe” - “układ” na “5kan.” i “Górne głoś.” na “2kan.” w menu. (🔍 str. 243)
- Zamiast głośników p. górnych można podłączyć głośniki tylne ściennie. W takim przypadku ustaw podłączone głośniki górne w “Wysokość” - “układ” w menu. (🔍 str. 244)



□ Przykładowe połączenia w przypadku używania głośników Dolby Atmos Enabled

Ten 7.1-kanalowy system surround jest taki sam, jak podstawowy 5.1-kanalowy system, ale z przednimi głośnikami Dolby.

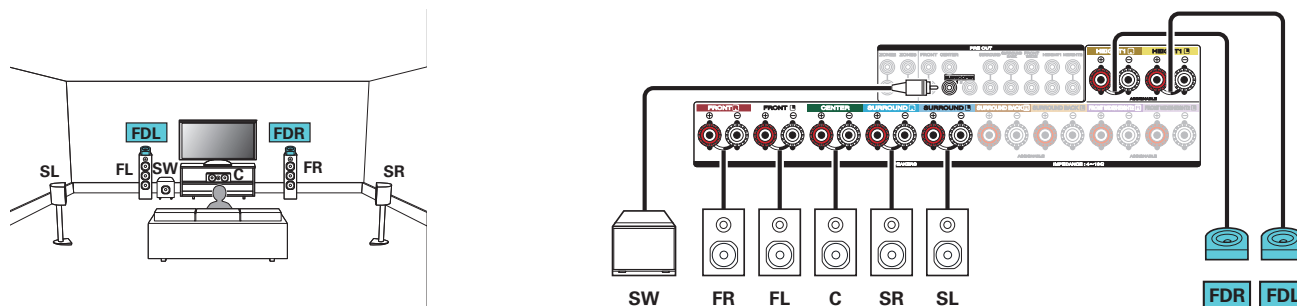

- Podłączając taką konfigurację, ustaw “Podłogowe” - “układ” na “5kan.” i “głośniki Dolby” na “2kan.” w menu. (🔍 str. 243)
- Zamiast przednich głośników Dolby można podłączyć głośniki surround Dolby. W takim przypadku ustaw podłączone głośniki Dolby Atmos Enabled w “Wysokość” - “układ” w menu. (🔍 str. 244)



■ Odtwarzanie 9.1-kanalowe

Ten system, który jest oparty na systemie 5.1-kanalowym, jest w stanie odtwarzać do 9.1-kanalów jednocześnie.

Można również podłączyć głośniki do maksymalnie 11-kanalów w pomieszczeniu głównym (MAIN ZONE). Po podłączeniu głośników do więcej niż 10 kanałów, wyjście głośnikowe automatycznie przełączy się w zależności od sygnału wejściowego i trybu dźwięku.

□ Przykładowe połączenie w przypadku używania głośników tylnych surround i przednich szerokich

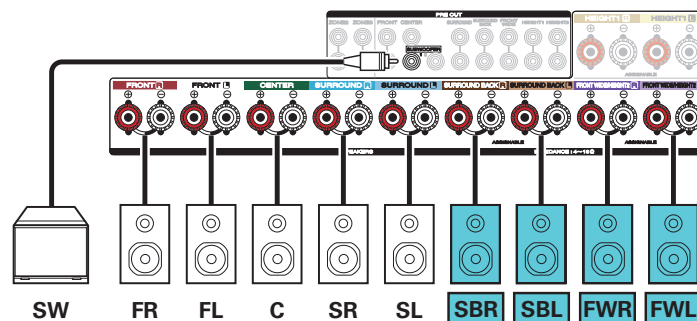
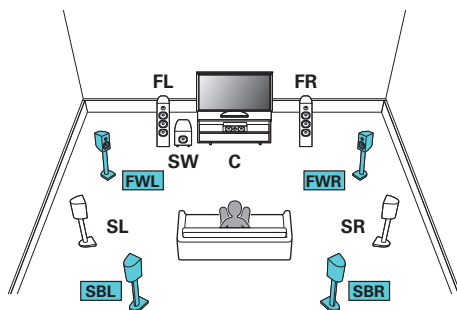

- Podłączając taką konfigurację, ustaw "Podłogowe" - "układ" na "5kan + ST + PR" w menu. (🔍 str. 243)



□ Przykładowe połączenie w przypadku użycia jednego zestawu głośników sufitowych

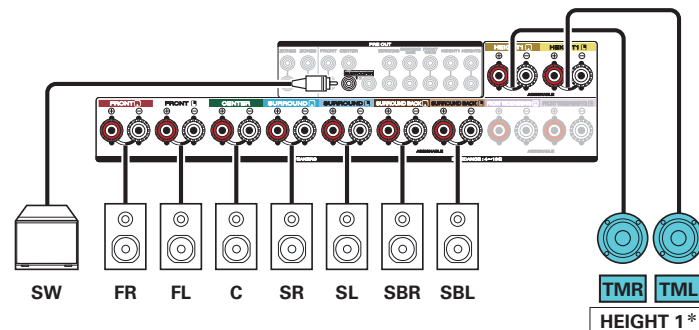
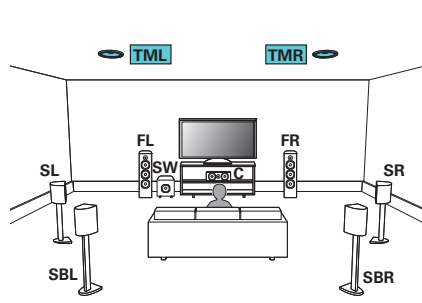

- Podłączając taką konfigurację, ustaw "Wysokość" - "Górne głoś." na "2kan." w menu. (🔧 str. 243)

* Zamiast głośników sufitowych środkowych można podłączyć głośniki sufitowe przednie lub sufitowe tylne. W takim przypadku ustaw podłączane głośniki sufitowe w "Wysokość" - "układ" w menu. (🔧 str. 244)



Przykładowe połączenie w przypadku użycia dwóch zestawów głośników sufitowych

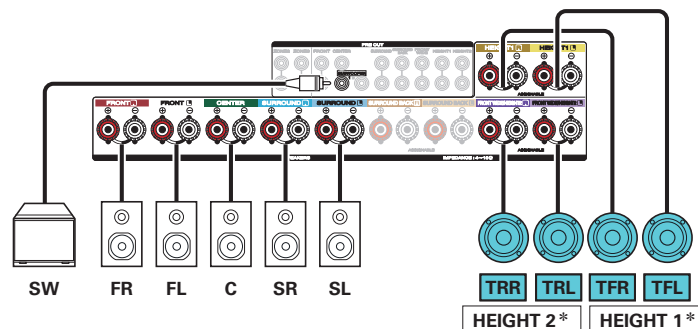
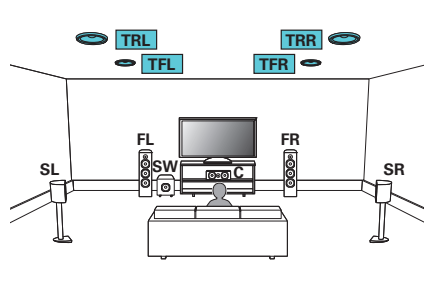

- Podłączając taką konfigurację, ustaw "Podłogowe" - "układ" na "5kan." lub ustaw "5kan. + ST" i "Górne głoś." na "4kan." w menu. (🔗 str. 243)

* Możesz zmienić kombinację kanałów HEIGHT1 i HEIGHT2 w ustawieniach. (🔗 str. 66)



□ Przykładowe połączenie w przypadku użycia jednego zestawu głośników górnych

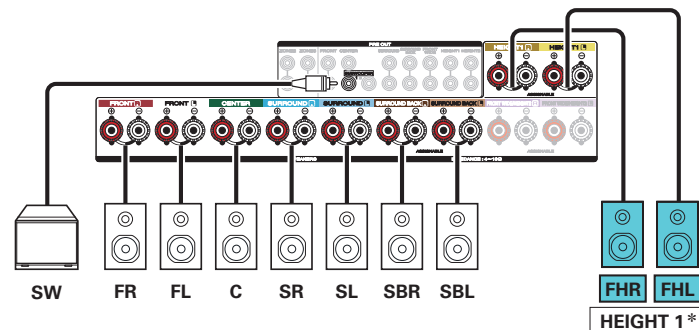
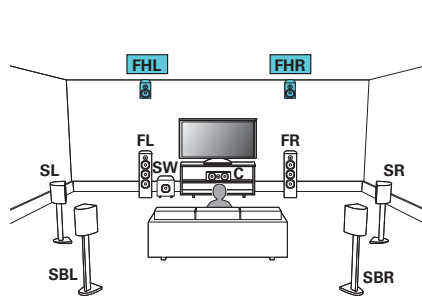

- Podłączając taką konfigurację, ustaw "Wysokość" - "Górne głoś." na "2kan." w menu. (🔧 str. 243)

* Zamiast głośników p. górnych można podłączyć głośniki tylne ścienne. W takim przypadku ustaw podłączane głośniki górne w "Wysokość" - "układ" w menu. (🔧 str. 244)



□ Przykładowe połączenie w przypadku użycia dwóch zestawów głośników górnych

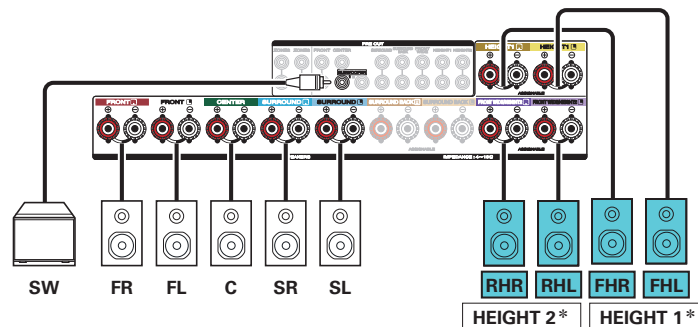
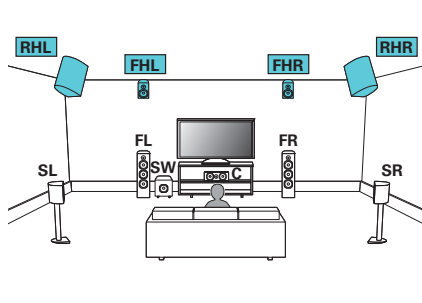

- Podłączając taką konfigurację, ustaw "Podłogowe" - "układ" na "5kan." lub ustaw "5kan. + ST" i "Górne głoś." na "4kan." w menu. (🔍 str. 243)

* Możesz zmienić kombinację kanałów HEIGHT1 i HEIGHT2 w ustawieniach. (🔍 str. 66)



□ Przykładowe połączenie w przypadku użycia jednego zestawu głośników Dolby Atmos Enabled

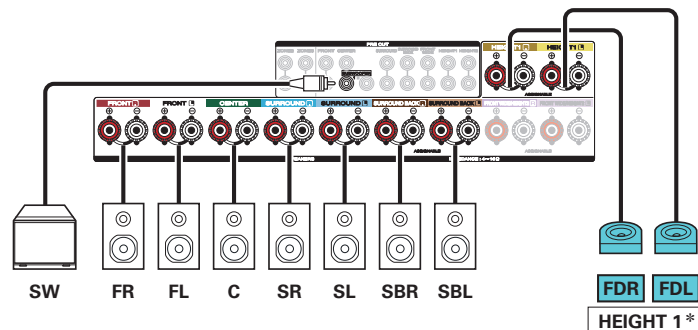
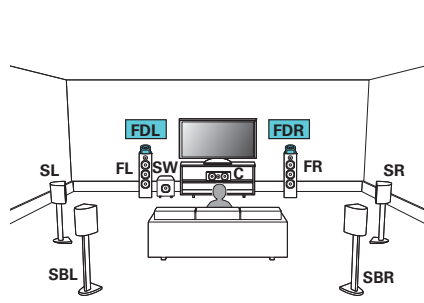

- Podłączając taką konfigurację, ustaw “Wysokość” - “głośniki Dolby” na “2kan.” w menu. (🔍 str. 243)

* Zamiast przednich głośników Dolby można podłączyć głośniki surround Dolby. W takim przypadku ustaw podłączane głośniki Dolby Atmos Enabled w “Wysokość” - “układ” w menu. (🔍 str. 244)



Przykładowe połączenie w przypadku użycia dwóch zestawów głośników Dolby Atmos Enabled

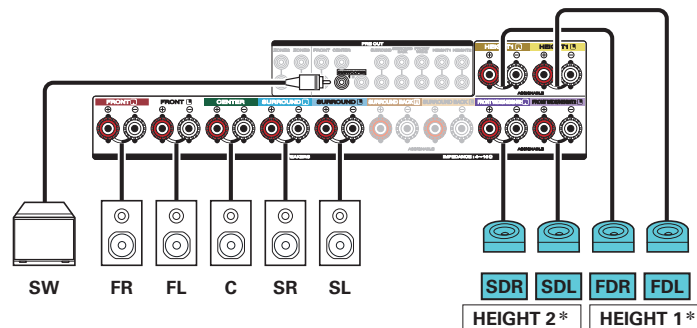
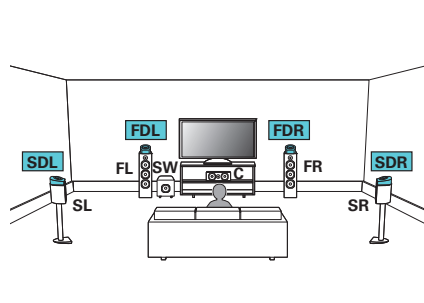

- Podłączając taką konfigurację, ustaw "Podłogowe" - "układ" na "5kan." lub ustaw "5kan. + ST" i "głośniki Dolby" na "4kan." w menu. (📖 str. 243)

* Możesz zmienić kombinację kanałów HEIGHT1 i HEIGHT2 w ustawieniach. (📖 str. 66)



Uaktualnienie (Auro-3D)

Przykładowe połączenie systemu 9.1-kanalowego Auro-3D

Konfiguracja tego głośnika jest zoptymalizowana do odtwarzania Auro-3D.

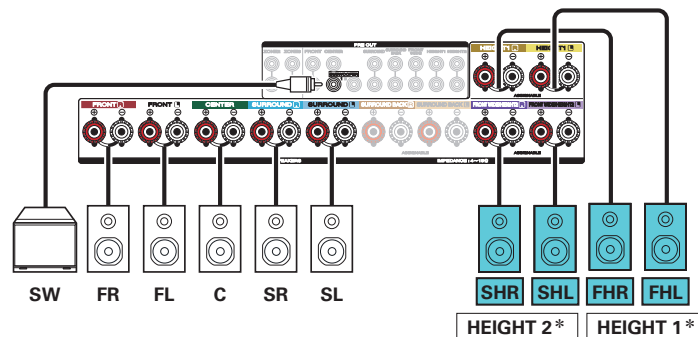
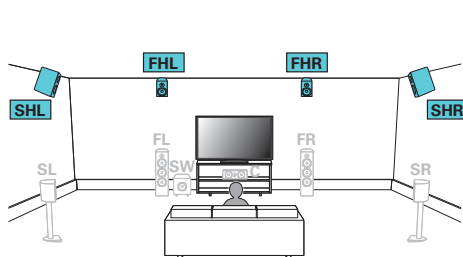

- Podłączając taką konfigurację, ustaw "Podłogowe" - "układ" na "5kan." lub ustaw "5kan. + ST" i "Górne głoś." na "4kan." w menu. (🔗 str. 243)
Następnie ustaw "Wysokość" - "układ" na "Przód górne i Surr. ścienne". (🔗 str. 244)

* Możesz zmienić kombinację kanałów HEIGHT1 i HEIGHT2 w ustawieniach. (🔗 str. 67)



* Wyjścia kanałów z zacisków głośnikowych HEIGHT1 i FRONT WIDE/HEIGHT2 można zmienić według poniższych wzorów, odpowiednio do używanych systemów głośnikowych.

Jeśli nie są używane głośniki przednie szerokie, można użyć dwóch zestawów głośników górnych. Ustaw to w "Przypisanie wzmacn." w menu. (☰ str. 239)

Przedni głośnik rozszerzający	Kombinacja używanych głośników górnych			Podłączone zaciski	
	Liczba głośników górnych/sufitowych	Liczba głośników Dolby	Wzór kombinacji	HEIGHT1 SPEAKER	FRONT WIDE/HEIGHT2 SPEAKER
Używany	2 głośniki	Brak	Przednie górne	Przednie górne	Przednie rozszerzające
			Sufitowe przednie	Sufitowe przednie	Przednie rozszerzające
			Sufitowe środkowe	Sufitowe środkowe	Przednie rozszerzające
			Sufitowe tylne	Sufitowe tylne	Przednie rozszerzające
			Tylne ściennie	Tylne ściennie	Przednie rozszerzające
	Brak	2 głośniki	Przednie Dolby	Przednie Dolby	Przednie rozszerzające
			Surround Dolby	Surround Dolby	Przednie rozszerzające
Nie używany	4 głośników	Brak	Przód górne i sufit środk.	Przednie górne	Sufitowe środkowe
			Przód górne i sufit tylne	Przednie górne	Sufitowe tylne
			Przód górne i tylne ściennie	Przednie górne	Tylne ściennie
			Sufit przednie i sufit tylne	Sufitowe przednie	Sufitowe tylne
			Sufit przednie i tylne ściennie	Sufitowe przednie	Tylne ściennie
			Sufit środk. i tylne ściennie	Sufitowe środkowe	Tylne ściennie
	2 głośniki	2 głośniki	Przednie Dolby i sufit tylne	Przednie Dolby	Sufitowe tylne
			Przednie Dolby i tylne ściennie	Przednie Dolby	Tylne ściennie
			Przód górne i surr. Dolby	Przednie górne	Surround Dolby
			Sufit przednie i surr. Dolby	Sufitowe przednie	Surround Dolby
	Brak	4 głośniki	Przednie Dolby i surr. Dolby	Przednie Dolby	Surround Dolby



Uaktualnienie (Auro-3D)

Przedni głośnik rozszerzający	Kombinacja używanych głośników górnych			Podłączone zaciski	
	Liczba głośników górnych/sufitowych	Liczba głośników Dolby	Wzór kombinacji	HEIGHT1 SPEAKER	FRONT WIDE/HEIGHT2 SPEAKER
Nie używany	4 głośników	Brak	Przód górne i Surr. ścienne	Przednie górne	Surround ścienne
			Przód górne i tylne ścienne *	Przednie górne	Tylne ścienne

* Aby wykorzystać pełne możliwości trybu Auro-3D, zalecane są głośniki Surround ścienne, choć można je zastąpić głośnikami Tylnymi ściennymi w ustawieniach głośników Dolby Atmos.



■ Odtwarzanie 11.1-kanalowe

Ten system, który jest oparty na systemie 5.1-kanalowym, jest w stanie odtwarzać do 11.1-kanalów jednocześnie.

Można podłączyć głośniki do maksymalnie 13-kanalów w pomieszczeniu głównym (MAIN ZONE) poprzez użycie zewnętrznego wzmacniacza mocy. Po podłączeniu głośników do więcej niż 12 kanałów, wyjście głośnikowe automatycznie przełączy się w zależności od sygnału wejściowego i trybu dźwięku.

□ Przykładowe połączenie w przypadku użycia dwóch zestawów głośników sufitowych

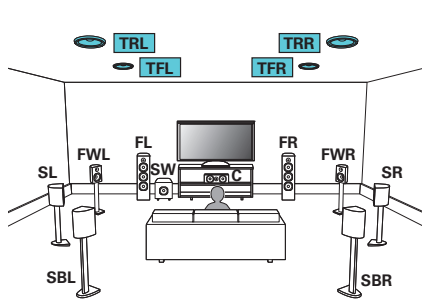

- Podłączając taką konfigurację, ustaw "Wysokość" - "Górne głos." na "4kan." w menu. (🔍 str. 243)

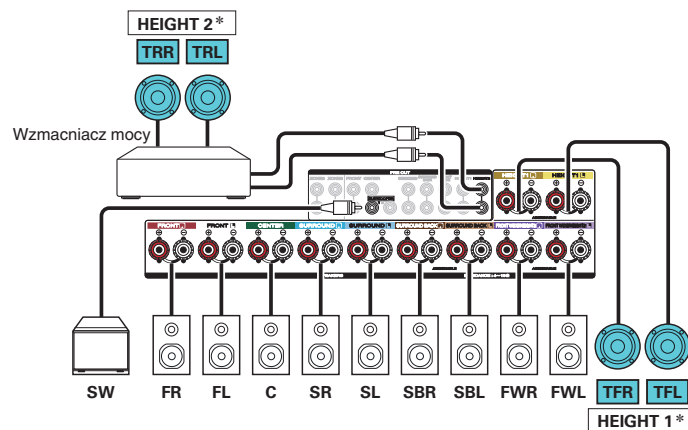

- * Możesz zmienić kombinację kanałów HEIGHT1 i HEIGHT2 w ustawieniach. (🔍 str. 72)



□ Przykładowe połączenie w przypadku użycia dwóch zestawów głośników górnych

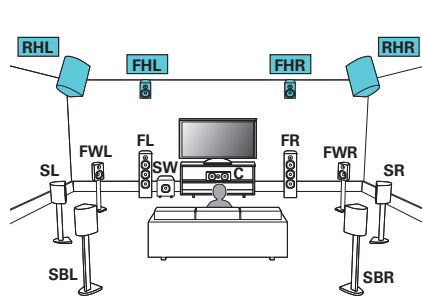

- Podłączając taką konfigurację, ustaw "Wysokość" - "Górne głoś." na "4kan." w menu. (📖 str. 243)

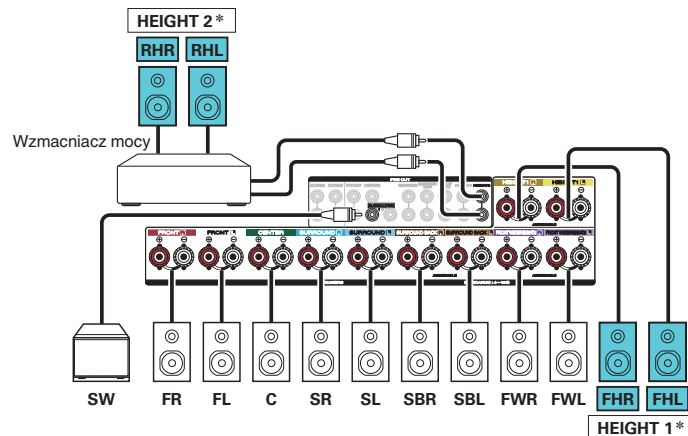

* Możesz zmienić kombinację kanałów HEIGHT1 i HEIGHT2 w ustawieniach. (📖 str. 72)



Przykładowe połączenie w przypadku użycia dwóch zestawów głośników Dolby Atmos Enabled

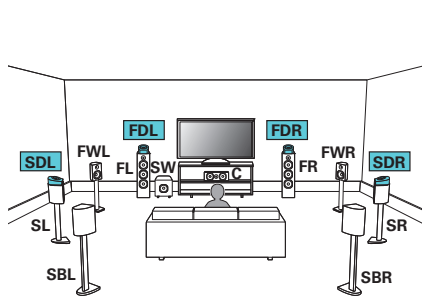

- Podłączając taką konfiguracją, ustaw "Wysokość" - "głośniki Dolby" na "4kan." w menu. (🔍 str. 243)

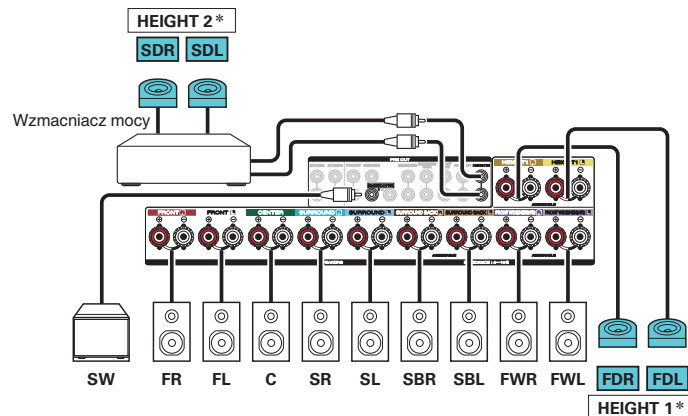

* Możesz zmienić kombinację kanałów HEIGHT1 i HEIGHT2 w ustawieniach. (🔍 str. 72)



Uaktualnienie (Auro-3D)

Przykładowe połączenie systemu 10.1-kanalowego Auro-3D

Konfiguracja tego głośnika jest zoptymalizowana do odtwarzania Auro-3D.

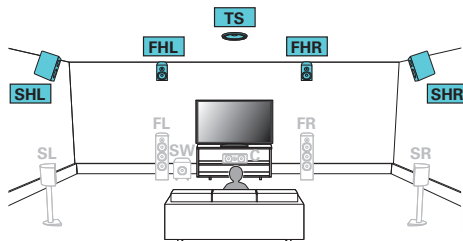

- Podłączając taką konfigurację, ustaw "Wysokość" - "Górne głoś." na "5kan." w menu. Następnie ustaw "Wysokość" - "układ" na "Przód górne i Surr. ścienne".

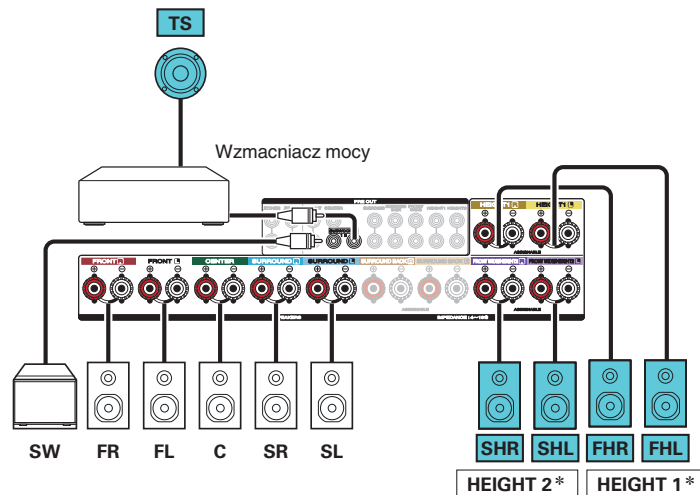

* Możesz zmienić kombinację kanałów HEIGHT1 i HEIGHT2 w ustawieniach.
(☞ str. 73)



* Kombinację kanałów HEIGHT1 i HEIGHT2 można zmienić według poniższych wzorów, odpowiednio do używanego systemu głośnikowego. Ustaw to w "Przypisanie wzmacn." w menu. (☞ str. 239)

Kombinacja używanych głośników górnych			Podłączone zaciski	
Liczba głośników górnych/sufitowych	Liczba głośników Dolby	Wzór kombinacji	HEIGHT1 SPEAKER	HEIGHT2 PRE OUT
2 głośników	Brak	Przednie górne	Front Height	-
		Sufitowe przednie	Sufitowe przednie	-
		Sufitowe środkowe	Sufitowe środkowe	-
		Sufitowe tylne	Sufitowe tylne	-
		Tylne ściennie	Tylne ściennie	-
4 głośników	Brak	Przód górne i sufit środk.	Przednie górne	Sufitowe środkowe
		Przód górne i sufit tylne	Przednie górne	Sufitowe tylne
		Przód górne i tylne ściennie	Przednie górne	Tylne ściennie
		Sufit przednie i sufit tylne	Sufitowe przednie	Sufitowe tylne
		Sufit przednie i tylne ściennie	Sufitowe przednie	Tylne ściennie
		Sufit środk. i tylne ściennie	Sufitowe środkowe	Tylne ściennie
Brak	2 głośników	Przednie Dolby	Przednie Dolby	-
		Surround Dolby	Surround Dolby	-
		Tylne Dolby	Tylne Dolby	-
2 głośników	2 głośników	Przednie Dolby i sufit tylne	Przednie Dolby	Sufitowe tylne
		Przednie Dolby i tylne ściennie	Przednie Dolby	Tylne ściennie
		Przód górne i surr. Dolby	Przednie górne	Surround Dolby
		Przód górne i tylne Dolby	Przednie górne	Tylne Dolby
		Sufit przednie i surr. Dolby	Sufitowe przednie	Surround Dolby
		Sufit przednie i tylne Dolby	Sufitowe przednie	Tylne Dolby
Brak	4 głośników	Przednie Dolby i surr. Dolby	Przednie Dolby	Surround Dolby
		Przednie Dolby i tylne Dolby	Przednie Dolby	Tylne Dolby



Uaktualnienie (Auro-3D)

Kombinacja używanych głośników górnych			Podłączone zaciski		
Liczba głośników górnych/sufitowych	Liczba głośników Dolby	Wzór kombinacji	HEIGHT1 SPEAKER	HEIGHT2 PRE OUT	SUBWOOFER2 PRE OUT
5 głośników	Brak	Przód górne i Surr. ścienne & Sufitowy Surround	Front Height	Surround ścienne	Sufitowy Surround
		Przód górne i tylne ścienne & Sufitowy Surround*	Front Height	Tylne ścienne	Sufitowy Surround

* Aby wykorzystać pełne możliwości trybu Auro-3D, zalecane są głośniki Surround ścienne, choć można je zastąpić głośnikami Tylnymi ściennymi w ustawieniach głośników Dolby Atmos.



■ Odtwarzanie 7.1-kanalowe (połączenie bi-amp głośników przednich)

Ten system odtwarza 7.1-kanalów. Można używać połączenia bi-amp dla głośników przednich. Połączenie bi-amp jest metodą podłączenia osobnych wzmacniaczy do gniazd wysokotonowych i niskotonowych głośników kompatybilnych z bi-amp. To połączenie pozwala na przepływ siły przeciw elektromotorycznej (napięcie zasilające wraca bez wyprowadzania) z głośnika niskotonowego do głośnika wysokotonowego, bez wpływu na jakość dźwięku, tworząc wyższą jakość dźwięku.

Można również podłączyć głośniki do maksymalnie 9-kanalów w pomieszczeniu głównym (MAIN ZONE). Po podłączeniu głośników do więcej niż 8 kanałów, wyjście głośnikowe automatycznie przełączy się w zależności od sygnału wejściowego i trybu dźwięku.

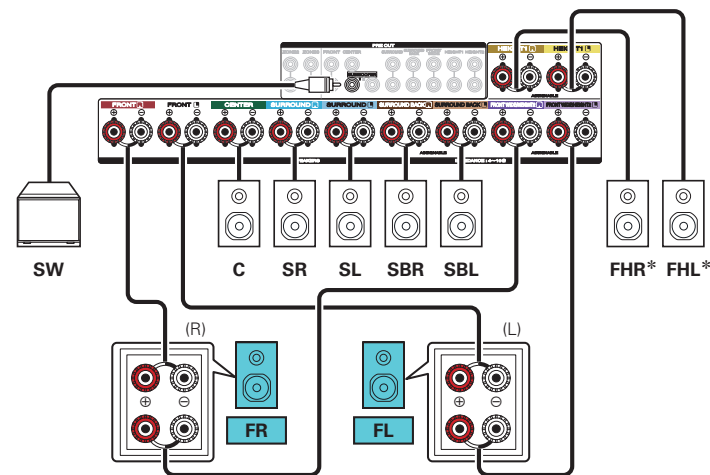
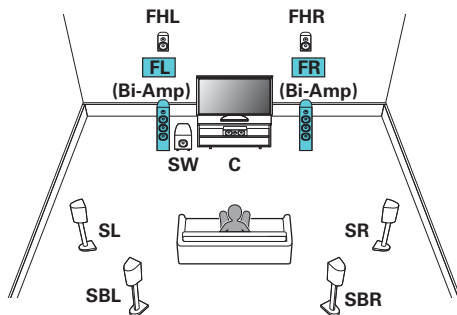

UWAGA

- Wykonując połączenia bi-amp, pamiętaj o usunięciu płytki zwierającej lub przewodu między gniazdami głośnika niskotonowego i wysokotonowego.

* Do zacisków głośnikowych HEIGHT1 można podłączyć głośniki górne, głośniki sufitowe i głośniki Dolby Atmos Enabled. Ustaw podłączony głośnik w "Wysokość" - "układ" w menu. (☞ str. 244)



Wyjątkowe głośniki odtwarzania 9.1-kanalowego + 2-kanalowego

Można podłączyć głośniki używane wyłącznie dla odtwarzania 2-kanalowego, które są stosowane dla trybów bezpośrednich i stereo oraz głośniki stosujące wyłącznie odtwarzanie 9.1-kanalowe. Głośniki używane wyłącznie do odtwarzania wielokanałowego oraz głośniki używane wyłącznie do odtwarzania 2-kanalowego są automatycznie przełączane do odtwarzania zgodnie z trybem dźwięku.

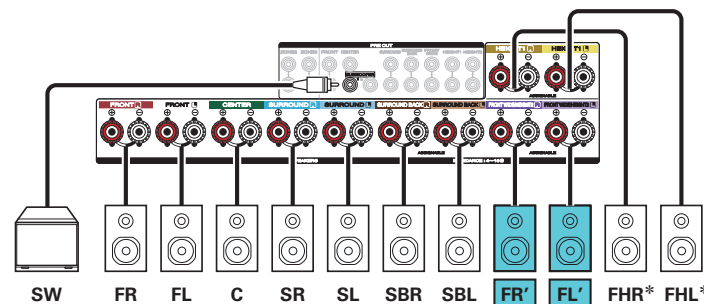
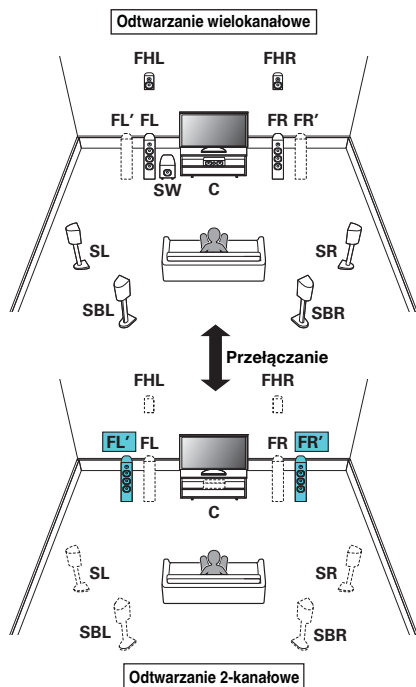

* Do zacisków głośnikowych HEIGHT1 można podłączyć głośniki górne, głośniki sufitowe i głośniki Dolby Atmos Enabled. Ustaw podłączany głośnik w "Wysokość" - "układ" w menu. (☞ str. 244)



Wyjątkowe głośniki odtwarzania 7.1-kanalowego + 2-kanalowego (podłączenie bi-amp)

Można podłączyć głośniki używane wyłącznie dla odtwarzania 2-kanalowego, które są stosowane dla trybów bezpośrednich i stereo oraz głośniki stosujące wyłącznie odtwarzanie 7.1-kanalowe. Można użyć podłączenia bi-amp dla głośników użytych wyłącznie dla odtwarzania 2-kanalowego. Głośniki używane wyłącznie do odtwarzania wielokanałowego oraz głośniki używane wyłącznie do odtwarzania 2-kanalowego są automatycznie przełączane do odtwarzania zgodnie z trybem dźwięku.

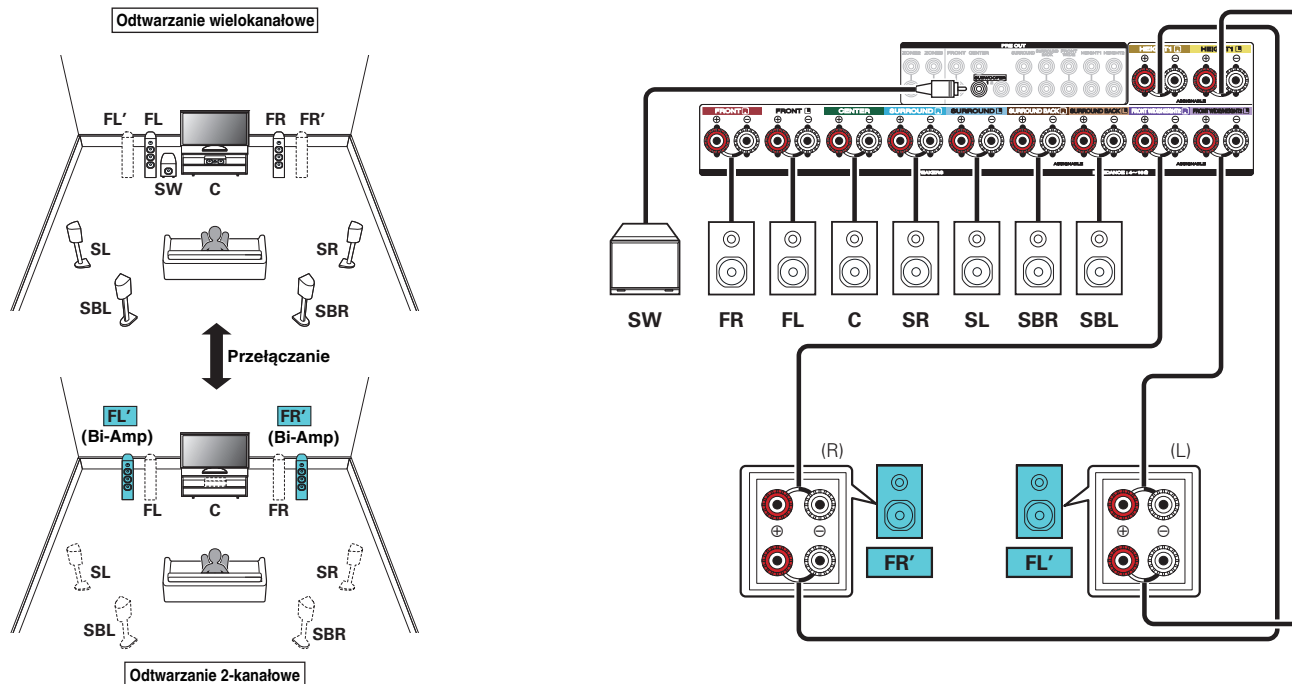

■ Odtwarzanie 7.1-kanalowe + druga para przednich głośników

Ten system pozwala na przełączanie odtwarzania pomiędzy przednimi głośnikami A i B.

Można również podłączyć głośniki do maksymalnie 9-kanalów w pomieszczeniu głównym (MAIN ZONE). Po podłączeniu głośników do więcej niż 8 kanałów, wyjście głośnikowe automatycznie przełączy się w zależności od sygnału wejściowego i trybu dźwięku.

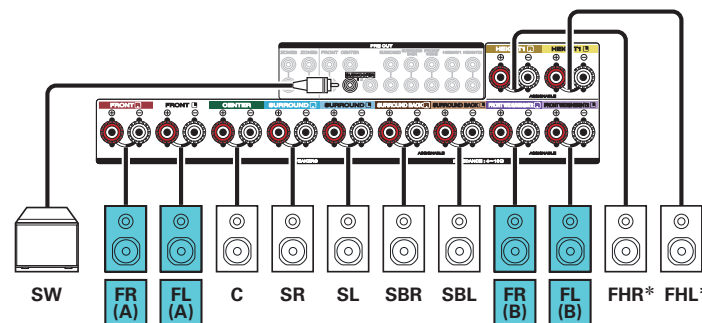
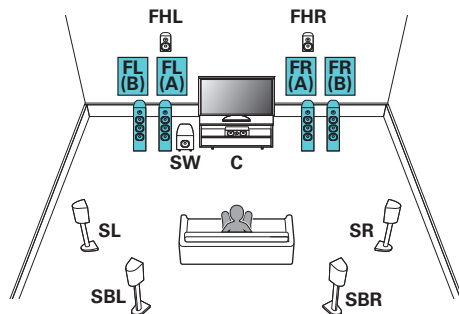

* Do zacisków głośnikowych HEIGHT1 można podłączyć głośniki górne, głośniki sufitowe i głośniki Dolby Atmos Enabled. Ustaw podłączany głośnik w "Wysokość" - "układ" w menu. (🔊 str. 244)

■ Odtwarzanie 7.1-kanalowe (MAIN ZONE) + 2-kanalowe (ZONE2 lub ZONE3)

Ten typ konfiguracji odtwarza 7.1 kanałów w pomieszczeniu głównym (MAIN ZONE) i 2 kanały w ZONE2.

(Głośniki mogą wysyłać dźwięk z ZONE3 zamiast z ZONE2 (Tryb przypisania: 7.1 kan. + ZONE3)).

Można również podłączyć głośniki do maksymalnie 9-kanałów w pomieszczeniu głównym (MAIN ZONE). Po podłączeniu głośników do więcej niż 8 kanałów, wyjście głośnikowe automatycznie przełączy się w zależności od sygnału wejściowego i trybu dźwięku.

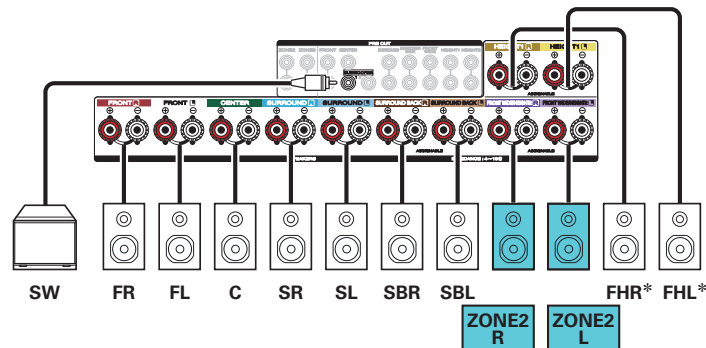
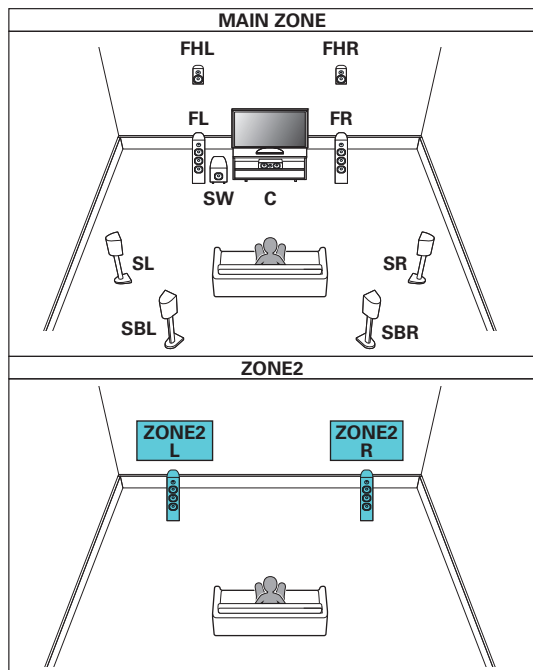

* Do zacisków głośnikowych HEIGHT1 można podłączyć głośniki górne, głośniki sufitowe i głośniki Dolby Atmos Enabled. Ustaw podłączony głośnik w "Wysokość" - "układ" w menu. (☞ str. 244)



■ Odtwarzanie 5.1-kanalowe (podłączenie bi-amp głośników przednich: pomieszczenie główne (MAIN ZONE)) + 2-kanalowe (ZONE2)

Ten typ konfiguracji odtwarza 5.1 kanałów w pomieszczeniu głównym (MAIN ZONE) i 2-kanaly w ZONE2. Można używać połączenia bi-amp dla głośników przednich w pomieszczeniu głównym (MAIN ZONE).

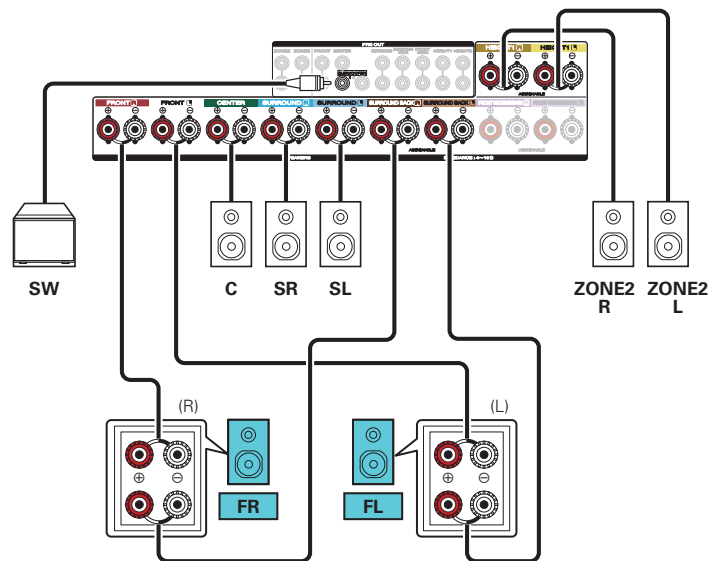
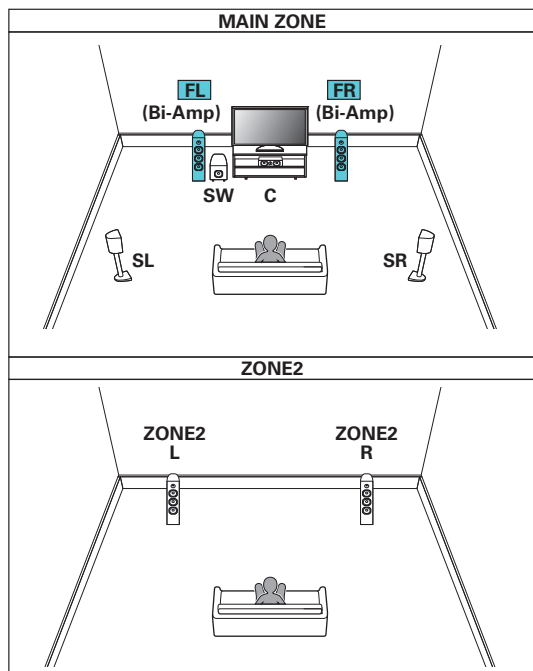

■ Odtwarzanie 5.1-kanalowe (pomieszczenie główne (MAIN ZONE)) + 2-kanalowe (ZONE2) + 2-kanalowe (ZONE3)

Ten typ konfiguracji odtwarza 5.1 kanałów w pomieszczeniu głównym (MAIN ZONE) i 2 kanały w ZONE2 i ZONE3.

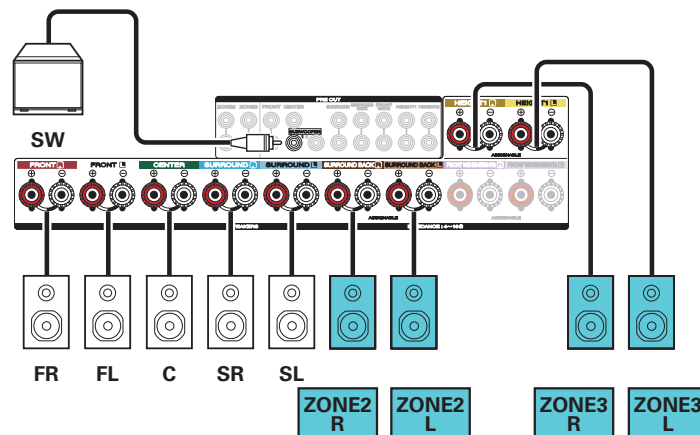
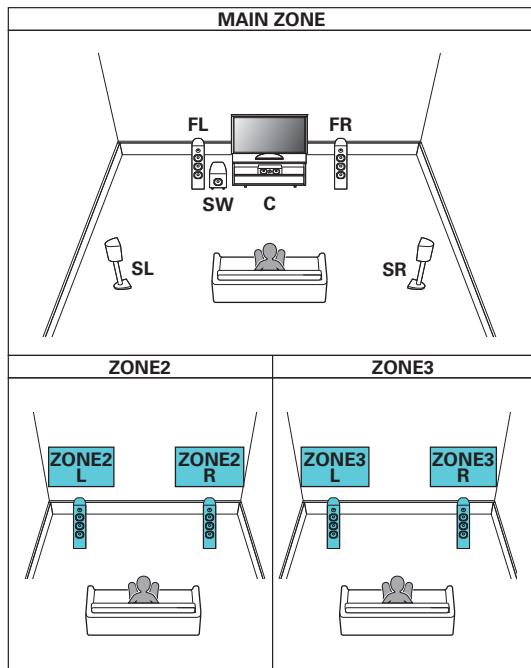

■ Odtwarzanie 7.1-kanalowe (pomieszczenie główne (MAIN ZONE)) + 1-kanalowe (ZONE2) + 1-kanalowe (ZONE3)

Ten typ konfiguracji odtwarza 7.1 kanałów w pomieszczeniu głównym (MAIN ZONE) i 1 kanał (monofoniczny) w ZONE2 i ZONE3.

Można również podłączyć głośniki do maksymalnie 9-kanałów w pomieszczeniu głównym (MAIN ZONE). Po podłączeniu głośników do więcej niż 8 kanałów, wyjście głośnikowe automatycznie przełączy się w zależności od sygnału wejściowego i trybu dźwięku.

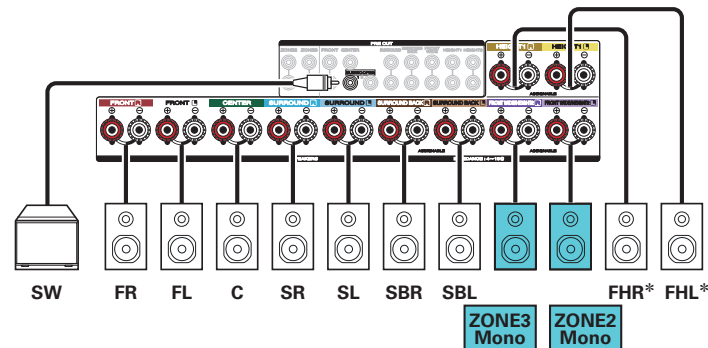
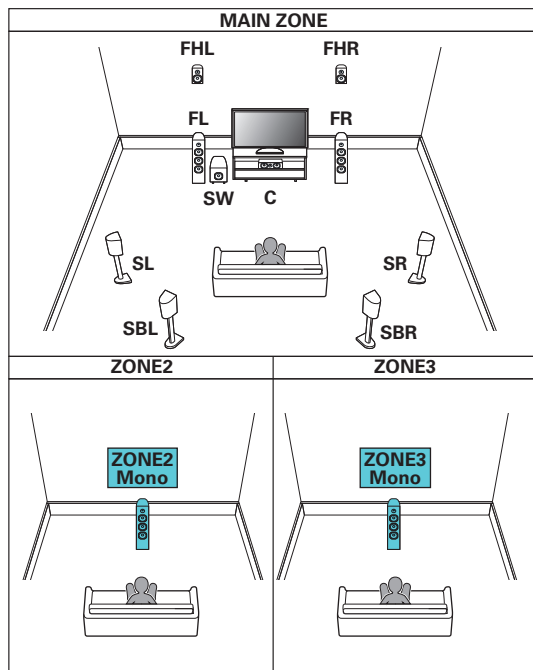

* Do zacisków głośnikowych HEIGHT1 można podłączyć głośniki górne, głośniki sufitowe i głośniki Dolby Atmos Enabled. Ustaw podłączony głośnik w "Wysokość" - "układ" w menu. (☞ str. 244)



■ Podłączenie zewnętrznego wzmacniacza mocy

Tej jednostki można użyć jako przedwzmacniacza podłączając zewnętrzny wzmacniacz mocy do złączy PRE OUT. Dodając wzmacniacz mocy do każdego kanału, rzeczywistość dźwięku może być jeszcze większa.

Wybierz żądane złącze i podłącz urządzenie.

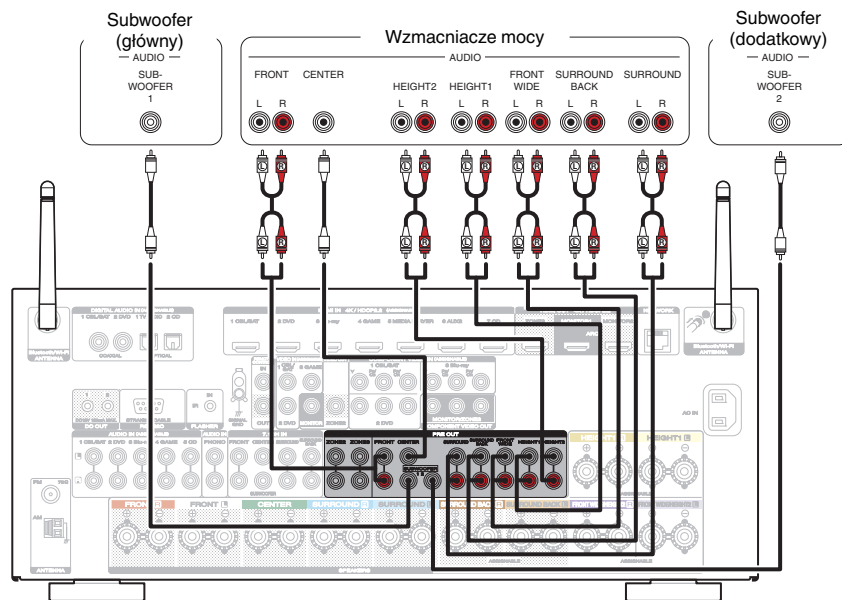

- W przypadku korzystania z jednego tylnego głośnika surround, podłącz go do zacisku lewego kanału (L).



Podłączenie odbiornika TV

Podłącz do tego urządzenia odbiornik telewizyjny, aby wyświetlać na nim sygnał z wejść wideo. Z pomocą tego urządzenia można również odtwarzać dźwięk z odbiornika telewizyjnego.

Sposób podłączenia odbiornika telewizyjnego zależy od tego, w jakie jest on wyposażony złącza i funkcje.

Funkcja ARC (Audio Return Channel) służy do odtwarzania dźwięku z telewizora za pomocą niniejszego amplitunera w taki sposób, że sygnał dźwiękowy z telewizora jest przesyłany do amplitunera za pośrednictwem kabla HDMI.

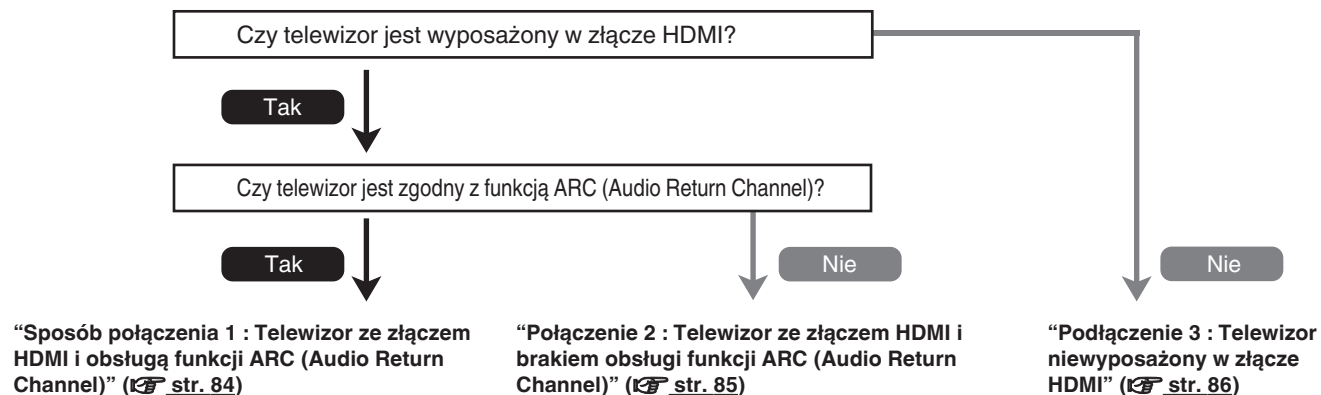

Sposób połączenia 1 : Telewizor ze złączem HDMI i obsługą funkcji ARC (Audio Return Channel)

Użyj kabla HDMI, aby podłączyć telewizor obsługujący funkcję ARC.

W przypadku korzystania z telewizora obsługującego funkcję ARC, ustaw opcję “Sterowanie HDMI” na “Włącz”. (🔗 str. 213)

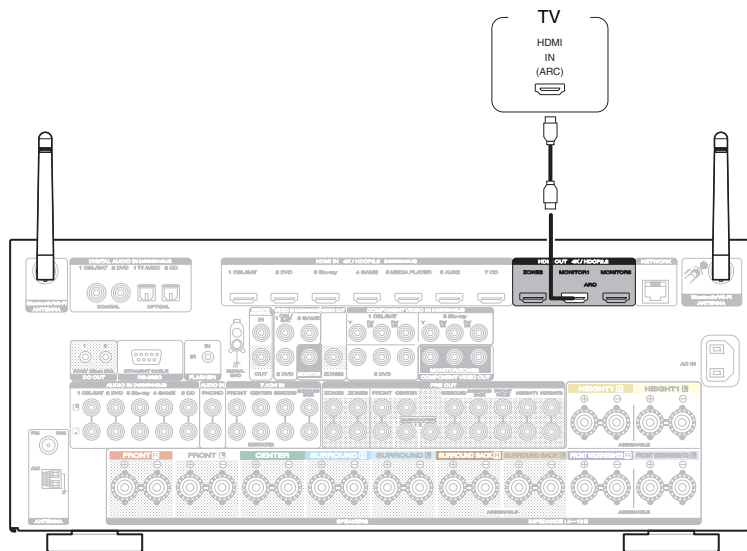

- W przypadku korzystania z funkcji sterowania HDMI, należy podłączyć do złącza HDMI MONITOR 1.



Połączenie 2 : Telewizor ze złączem HDMI i brakiem obsługi funkcji ARC (Audio Return Channel)

Podłącz telewizor do tego urządzenia za pomocą kabla HDMI.

Aby odtwarzać dźwięk z telewizora za pomocą tego urządzenia, użyj kabla optycznego do podłączenia telewizora do tego urządzenia.

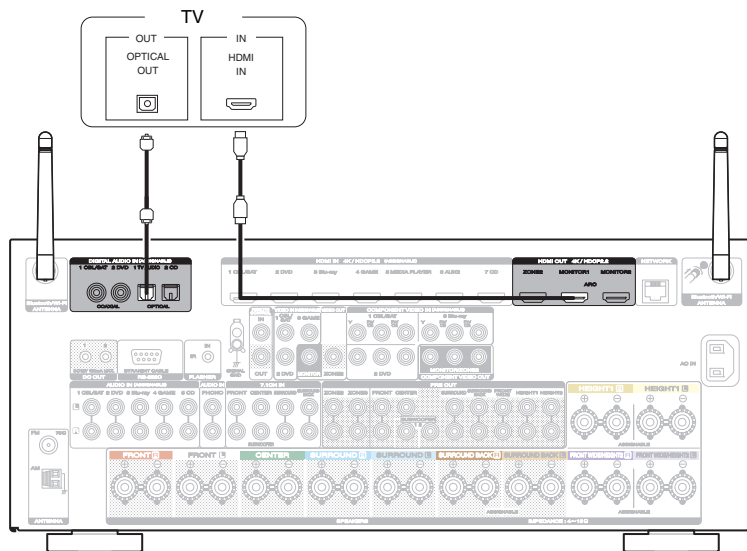

Podłączenie 3 : Telewizor niewyposażony w złącze HDMI

Należy użyć komponentu wideo lub przewodu wideo do podłączenia telewizora do tego urządzenia.

Aby odtwarzać dźwięk z telewizora za pomocą tego urządzenia, użyj kabla optycznego do podłączenia telewizora do tego urządzenia.

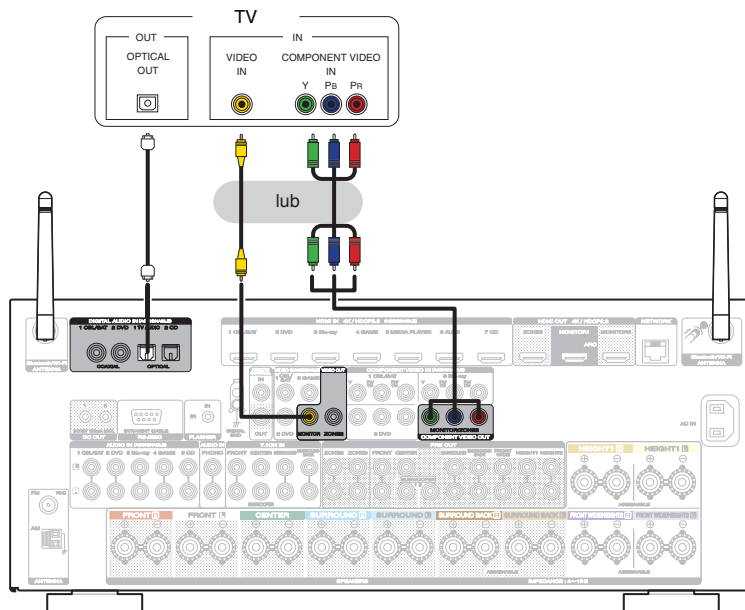

Podłączanie odtwarzacza

Amplituner wyposażony jest w trzy typy złączy wejściowych video (HDMI, component video oraz composite video) i trzy typy złączy wejściowych sygnału audio (HDMI, digital audio i audio).

Wybierz odpowiednie złącza wejściowe w zależności od tego, w jakie złącza wyposażone jest podłączane urządzenie.

Jeśli urządzenie podłączone do tego amplitunera jest wyposażone w złącze HDMI, zaleca się używać złączy HDMI.

W przypadku złączy HDMI za pomocą jednego kabla można przesyłać sygnały audio i wideo.

- “Podłączanie Set-Top Box (Tuner TV satelitarnej/kablowej)” (🔗 str. 88)
- “Podłączanie odtwarzacza płyt Blu-ray/odtwarzacza DVD” (🔗 str. 89)
- “Podłączanie kamery lub konsoli do gier” (🔗 str. 90)
- “Podłączanie gramofonu” (🔗 str. 91)
- “Podłączenie urządzenia wyposażonego w wielokanałowe złącze wyjściowe” (🔗 str. 92)



- Podłącz urządzenia zgodnie z oznaczeniami wejść sygnału na złączach wejściowych audio/wideo tego urządzenia.
- Źródło przypisane do złączy HDMI IN, DIGITAL AUDIO IN, COMPONENT VIDEO IN, VIDEO IN i AUDIO IN może zostać zmienione. Patrz “Przypisanie wejść”, w celu uzyskania informacji jak zmienić źródła sygnału HDMI, przypisane do złączy wejściowych. (🔗 str. 223)
- Aby odtwarzać sygnały audio, przekazywane do urządzenia, na telewizorze podłączonym poprzez HDMI, należy ustawić w menu “Wyjście HDMI Audio” na “TV”. (🔗 str. 212)
- Aby odtwarzać treści, do których prawa autorskie są chronione przez HDCP 2.2, należy używać wyłącznie odtwarzacza i telewizora z obsługą HDCP 2.2.



Podłączenie Set-Top Box (Tuner TV satelitarnej/kablowej)

Przykładowo opisano sposób podłączenia dekodera satelitarnego/televizji kablowej.

Wybierz złącza wejściowe odpowiadające złączom na podłączanym urządzeniu.

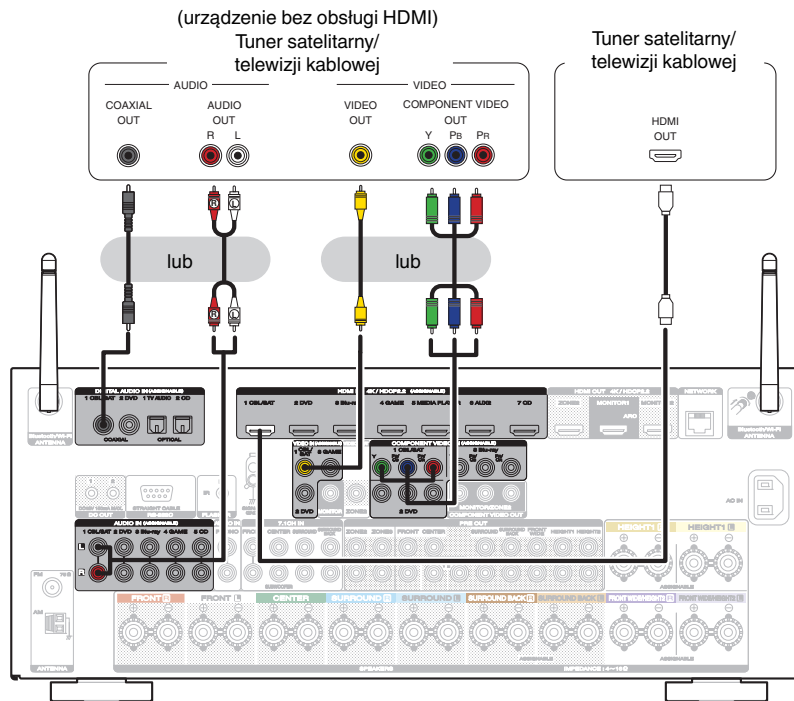

Podłączenie odtwarzacza płyt Blu-ray/odtwarzacza DVD

Przykładowo opisano sposób podłączenia odtwarzacza DVD lub odtwarzacza Blu-ray.

Wybierz złącza wejściowe odpowiadające złączom na podłączanym urządzeniu.

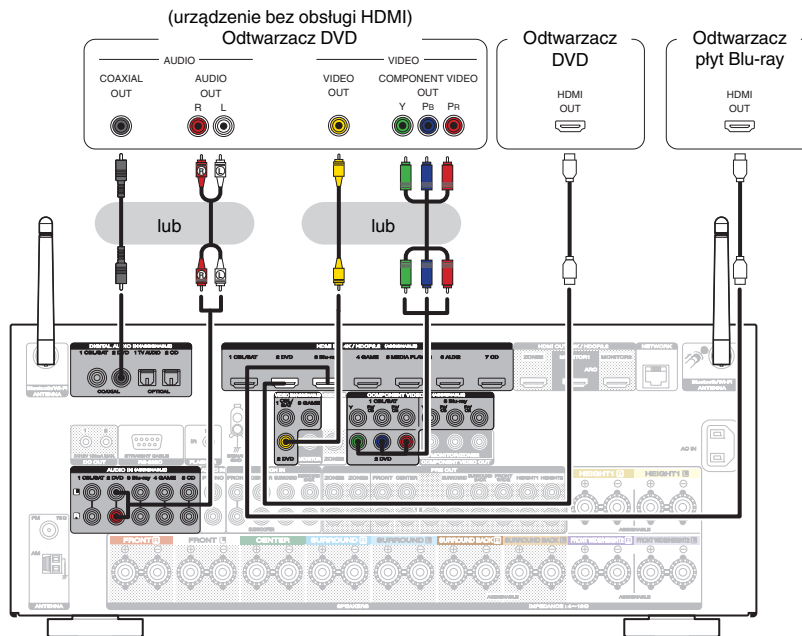

Podłączenie kamery lub konsoli do gier

Przykładowo opisano sposób podłączenia kamery wideo.

Podłącz do tej jednostki urządzenie do odtwarzania, na przykład kamerę wideo lub konsolę gier.

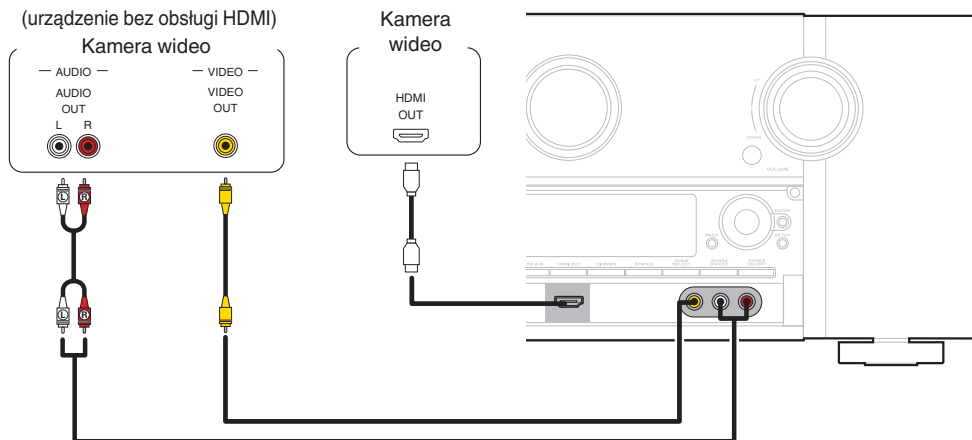

Podłączenie gramofonu

Przedwzmacniacz jest przystosowany do gramofonów wyposażonych we wkładki z ruchomym magnesem (MM). W celu podłączenia gramofonu wyposażonego we wkładkę z ruchomą cewką (MC) użyj dostępnego na rynku przedwzmacniacza do gramofonów MC lub transformatora wzmacniającego.

W przypadku wyboru źródła dźwięku "Phono" i zwiększenia głośności gdy gramofon nie jest podłączony, słyszalny może być przydźwięk.

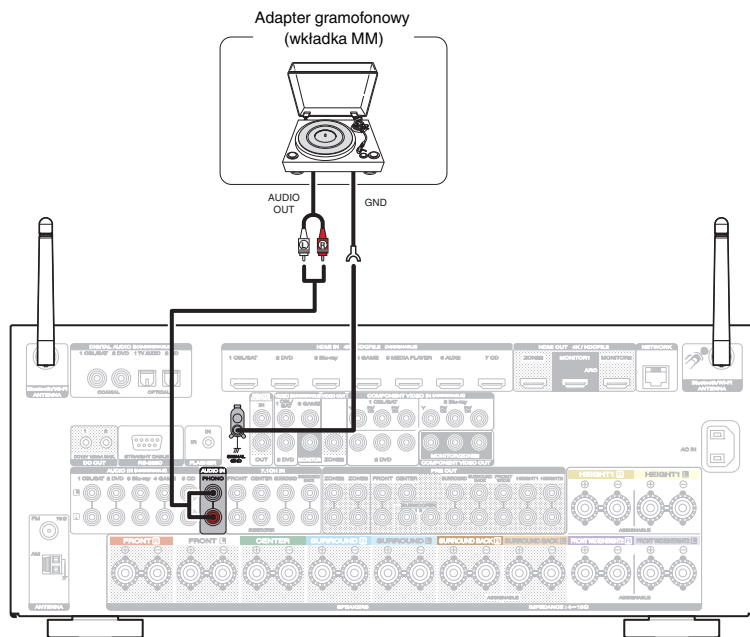

UWAGA

- Linia uziemienia (SIGNAL GND) tego urządzenia nie jest przeznaczona dla uziemienia ochronnego. Jeśli to gniazdo jest podłączone, kiedy występuje dużo zakłóceń, mogą być one zmniejszone. Pamiętaj, że w zależności od gramofonu podłączenie przewodu uziemiającego może wywołać odwrotny efekt i zwiększyć ilość szumu. W takim przypadku, nie jest wymagane podłączenie przewodu uziemienia.



Podłączenie urządzenia wyposażonego w wielokanałowe złącze wyjściowe

Amplituner można podłączyć do zewnętrznego urządzenia wyposażonego w złącza wyjściowe dźwięku wielokanałowego, pozwoli to cieszyć się zarówno dźwiękiem, jak i obrazem wideo.

Aby odtwarzać analogowy sygnał dźwiękowy ze złącz 7.1CH IN, ustaw parametr “Tryb wejściowy” na “7.1CH IN”. (🔍 str. 227)

Urządzenie wyposażone w wielokanałowe złącze wyjściowe

(odtwarzacz płyt Blu-ray, odtwarzacz płyt DVD, dekodery zewnętrzne itd.)

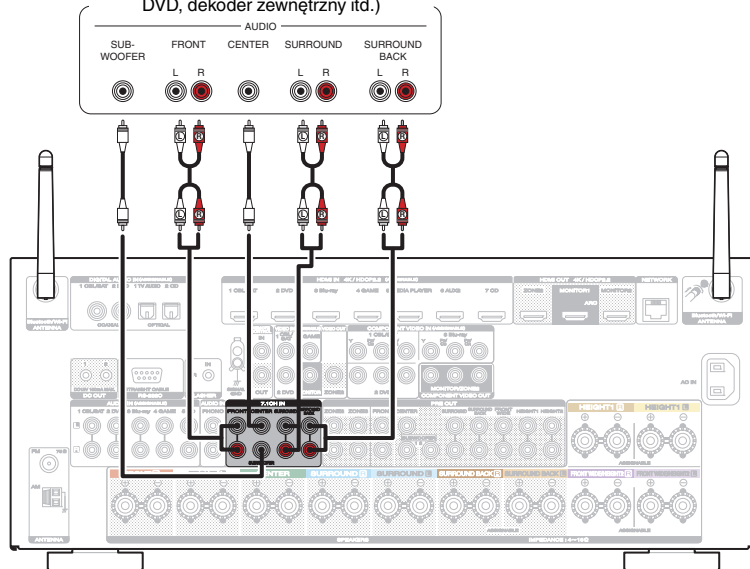

- Sygnał wideo można podłączyć w taki sam sposób, jak dla odtwarzacza płyt Blu-ray/odtwarzacza płyt DVD. (“Podłączenie odtwarzacza płyt Blu-ray/odtwarzacza DVD” (🔍 str. 89))



Podłączenie iPoda lub urządzenia pamięci USB do portu USB

W celu podłączenia iPoda do tego urządzenia, użyj przewodu USB dostarczonego wraz z iPodem.

Instrukcje postępowania opisano w "Playing an iPod" (🔍 str. 105) lub "Playing a USB memory device" (🔍 str. 110).

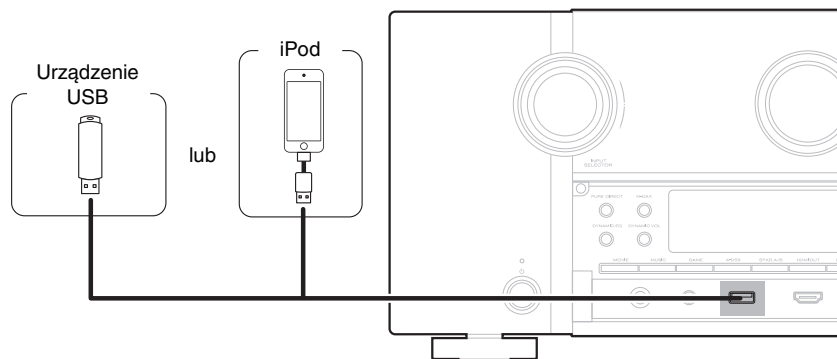

- Firma Marantz nie gwarantuje, że wszystkie urządzenia pamięci masowej będą działały oraz że będą prawidłowo zasilane. W przypadku korzystania z przenośnego dysku twardego (HDD) dostarczanego z własnym zasilaczem sieciowym, należy skorzystać z tego zasilacza.

UWAGA

- Pamięci USB nie działają poprzez USB hub.
- Nie ma możliwości używania amplitunera po podłączeniu komputera za pomocą kabla USB i portu USB.
- Do podłączenia urządzenia magazynującego USB nie stosuj kabli przedłużających. Może to powodować zakłócenia pracy innych urządzeń.



■ Obsługiwane modele iPod'ów/iPhone'ów

• iPod classic



iPod classic
80GB



iPod classic
160GB (2007)



iPod classic
160GB (2009)

• iPod nano



iPod nano
3rd generation
(video)
4GB 8GB



iPod nano
4th generation (video)
8GB 16GB



iPod nano
5th generation (video camera)
8GB 16GB



iPod nano
6th generation
8GB 16GB



iPod nano
7th generation
16GB

• iPod touch



iPod touch
2nd generation
8GB 16GB 32GB



iPod touch
3rd generation
32GB 64GB



iPod touch
4th generation
8GB 16GB 32GB 64GB



iPod touch
5th generation
16GB 32GB 64GB

• iPhone



iPhone 3G
8GB 16GB



iPhone 3GS
8GB 16GB 32GB



iPhone 4
8GB 16GB 32GB



iPhone 4S
16GB 32GB 64GB



iPhone 5
iPhone 5c iPhone 5s
16GB 32GB 64GB



Podłączenie anteny FM/AM

Podłącz antenę, dostrój program, a następnie przesuń antenę w miejsce, gdzie są najmniejsze szумы. Następnie użyj taśmy itp., aby przymocować antenę w tym miejscu. ("Słuchanie transmisji FM/AM" (👉 str. 118))



- Jeżeli uzyskanie prawidłowego sygnału stacji nie jest możliwe, zalecamy zainstalowanie anteny zewnętrznej. Dokładniejsze informacje można uzyskać w sklepie, w którym nabyte zostało to urządzenie.

UWAGA

- Upewnij się, że gniazda przewodów anteny pętlowej AM nie dotykają metalowych części panelu.

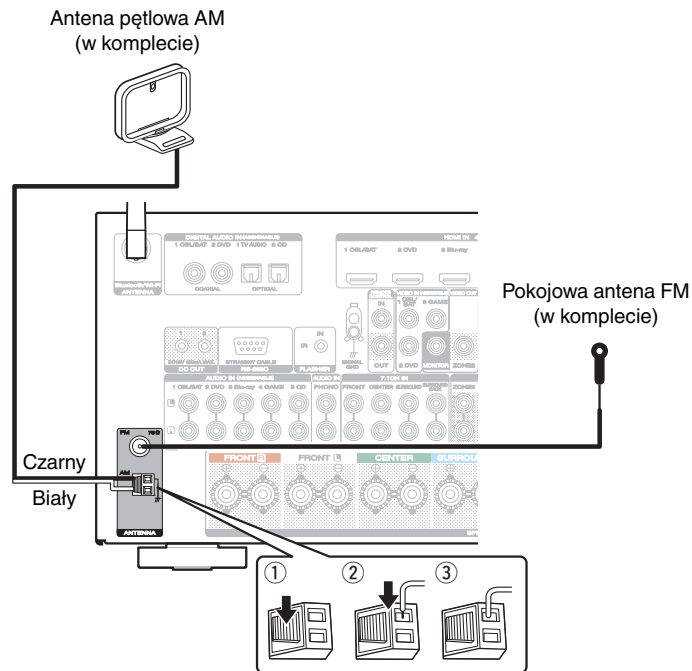

■ Używanie anteny pętlowej AM

Zawieszenie na ścianie

Zawieś bezpośrednio na ścianie, bez montażu.

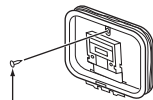

Gwóźdź, pinezka itp.

Stanie samodzielne

Użyj powyższej procedury, aby zamontować.

Podczas montażu, patrz "AM loop antenna assembly".

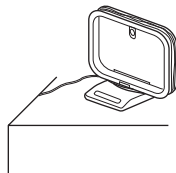

■ Montaż anteny pętlowej AM

- 1 Przełóż stojak przez dolną część anteny pętlowej od tyłu i nachyl do przodu.
- 2 Włóż wystającą część do kwadratowego otworu w stojaku.

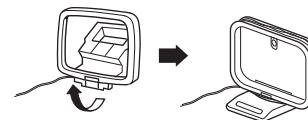
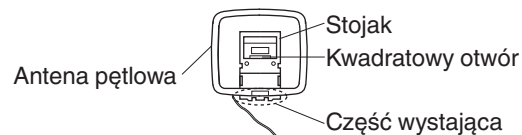

Podłączenie do sieci domowej (LAN)

Urządzenie może się łączyć z siecią przy pomocy przewodowej lub bezprzewodowej sieci LAN.

To urządzenie można podłączyć do sieci domowej (LAN) w celu odtwarzania dźwięku z różnych źródeł oraz wykonywania następujących czynności.

- Odtwarzanie dźwięku sieciowego takiego jak np. radio internetowe i zasobów z serwerów multimedialnych
- Odtwarzanie muzyki udostępnianej przez usługi online
- Korzystanie z funkcji Apple AirPlay
- Obsługa tego urządzenia za pośrednictwem sieci LAN
- Aktualizacja oprogramowania wewnętrznego (firmware)

W celu uzyskania połączenia z Internetem, wymagana jest umowa z dostawcą usług internetowych.

Przewodowa sieć LAN

Aby połączyć przez przewodową sieć LAN, użyj kabla LAN, aby podłączyć router do urządzenia, tak jak pokazano na rysunku poniżej.

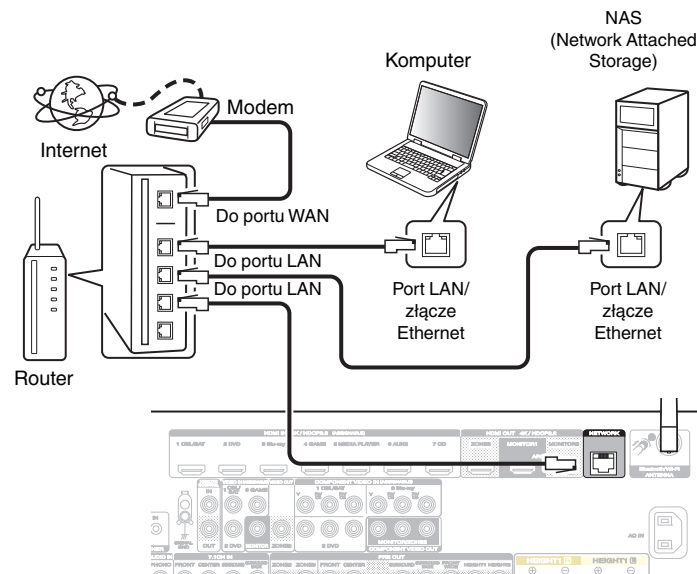

Sieć bezprzewodowa LAN

Podczas łączenia z siecią poprzez połączenie bezprzewodowe LAN, podłącz anteny prętowe dla Bluetooth/podłączenie sieci bezprzewodowej do tylnego panelu i ustaw je pionowo.

Więcej informacji o podłączeniu routera bezprzewodowej sieci LAN można znaleźć w "Konfiguracja Wi-Fi". (🔍 str. 261)

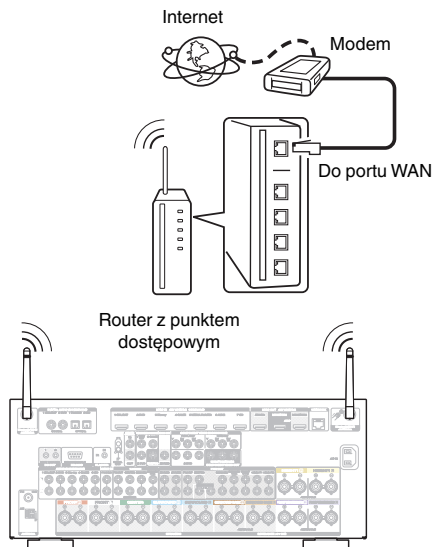

- Do współpracy z amplitunerem, zalecamy użycie routera wyposażonego w następujące funkcje:
 - Wbudowany serwer DHCP (Protokół dynamicznej konfiguracji sieci)
Funkcja ta automatycznie przypisuje adresy urządzeniom zgłaszającym się w sieci LAN.
 - Wbudowany przełącznik 100BASE-TX
W celu podłączenia wielu urządzeń, zaleca się wbudowany przełącznik o prędkości 100 Mb/s lub wyższej.
- Stosuj wyłącznie ekranowane kable STP lub ScTP LAN (łatwo dostępne w sklepach detalicznych). (zalecane CAT-5 lub lepsze)
- Zaleca się stosowanie normalnego, ekranowanego przewodu LAN.
W przypadku zastosowania przewodu płaskiego lub nieekranowanego może dojść do zakłócenia pracy innych urządzeń.
- W przypadku korzystania z routera obsługującego funkcję WPS (Wi-Fi Protected Setup), można łatwo nawiązać połączenie Wi-Fi.
- W przypadku podłączenia amplitunera do sieci bez funkcji DHCP, skonfiguruj adres IP itd., w "Sieć". (🔍 str. 260)

UWAGA

- Typy routerów, które mogą być użyte, zależą od warunków technicznych udostępniania usługi internetowej. W celu uzyskania dokładniejszych informacji, skontaktuj się z dostawcą usług internetowych lub ze sklepem.
- Amplituner nie jest zgodny z PPPoE. Router kompatybilny z PPPoE jest wymagany, jeśli zakontraktowana linia nie jest ustawiona przy użyciu PPPoE.
- Nie podłączaj złącza NETWORK bezpośrednio do portu LAN/złącza Ethernet w komputerze.
- Różne usługi online mogą zostać przerwane bez uprzedniego powiadomienia.



Podłączanie zewnętrznego urządzenia sterującego

Gniazda REMOTE CONTROL

■ Wykonywanie operacji za pomocą RC na tym urządzeniu bez kontaktu wzrokowego

Do złącza REMOTE CONTROL można podłączyć zewnętrzny odbiornik podczerwieni w celu wykonania operacji na tym urządzeniu za pomocą dostarczonego pilota bez kontaktu wzrokowego. Może to być konieczne, jeśli urządzenie jest schowane w szafce lub w kącie, co uniemożliwia bezpośrednie skierowanie pilota na to urządzenie.

W tym celu wyłącz funkcję odbioru zdalnego sygnału sterującego ("Funkcja zdalnego blokowania" (🔒 str. 179)).

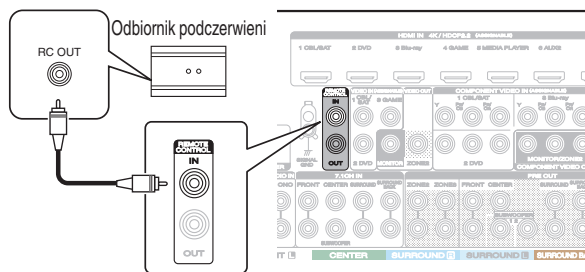

UWAGA

- Gdy funkcja odbierania zdalnego sygnału sterującego jest wyłączona, nie można wykonywać operacji za pomocą pilota.

■ Zdalne podłączenie urządzeń firmy Marantz

W przypadku używania urządzenia firmy Marantz innego niż to urządzenie, które obsługuje zdalne podłączenie, do przesyłania sygnałów zdalnego sterowania wystarczy podłączenie urządzenia do złącza REMOTE CONTROL IN/OUT za pomocą kabla monofonicznego.

Aby użyć tej funkcji, ustaw znajdujący się na panelu tylnym podłączonego urządzenia dźwiękowego przełącznik zdalnego sterowania w położeniu "EXTERNAL" lub "EXT."

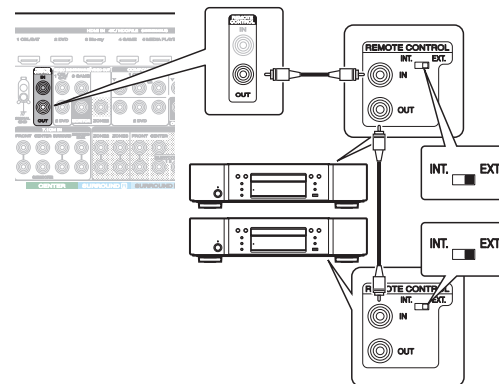

Gniazda DC OUT

Jeżeli podłączone jest urządzenie wyposażone w złącza DC IN, to włączenie i przejście w tryb oczekiwania tego urządzenia będzie sterowane poprzez amplituner.

Złącze wyjściowe DC OUT wyprowadza sygnał elektryczny 12 V DC /150 mA (maks.).

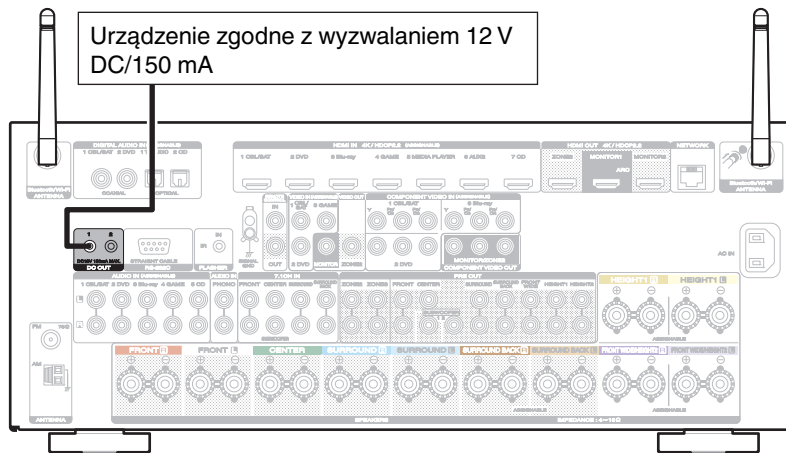

UWAGA

- W celu podłączenia do gniazda DC OUT, posłuż się monofonicznym kablem z wtykiem mini jack. Nie stosuj stereofonicznego kabla z wtykiem mini jack.
- Jeżeli dopuszczalny poziom wejściowy wyzwalania dla podłączonego urządzenia przekracza 12 V DC/150 mA lub doszło do zwarcia, gniazdo DC OUT nie może być użyte. W tym przypadku, wyłącz zasilanie urządzenia i odłącz go.



Podłączenie przewodu zasilającego

Po wykonaniu wszystkich połączeń włożyć wtyczkę zasilania do gniazda sieciowego.

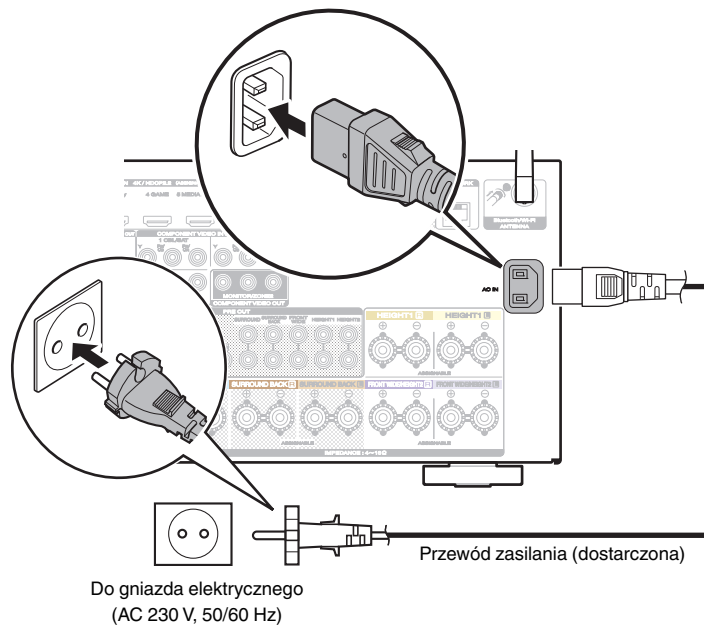

■ Spis treści

Operacje podstawowe

Włączanie urządzenia	103
Wybór źródła sygnału	103
Ustawienie poziomu głośności	104
Czasowe wyciszenie dźwięku (Wyciszenie)	104
Wybór trybu dźwięku	152

Odtwarzanie z urządzenia

Odtwarzanie sygnału z odtwarzacza dysk Blu-ray/odtwarzacza DVD	104
Odtwarzanie z iPod	105
Odtwarzanie z pamięci USB	110
Słuchanie muzyki z urządzenia Bluetooth	113
Słuchanie transmisji FM/AM	118

Sieciowe odtwarzanie audio/usług

Słuchanie radia internetowego	129
Odtwarzanie plików przechowywanych na komputerze lub urządzeniu NAS	133
Funkcja AirPlay	137
Funkcja Spotify Connect	140

Funkcje pomocnicze

Funkcje pomocnicze	141
Funkcja sterowania HDMI	167
Funkcja Menu Smart	168
Funkcja wyłączenia czasowego	170
Funkcja Smart Select	172
Funkcja blokady panelu	177
Funkcja zdalnego blokowania	179
Włącza i wyłącza iluminację świetlną	180

Inne funkcje

Funkcja sterowania z sieci Web	175
Odtwarzanie w strefie ZONE2/ZONE3 (Oddzielne pomieszczenie)	181



Operacje podstawowe

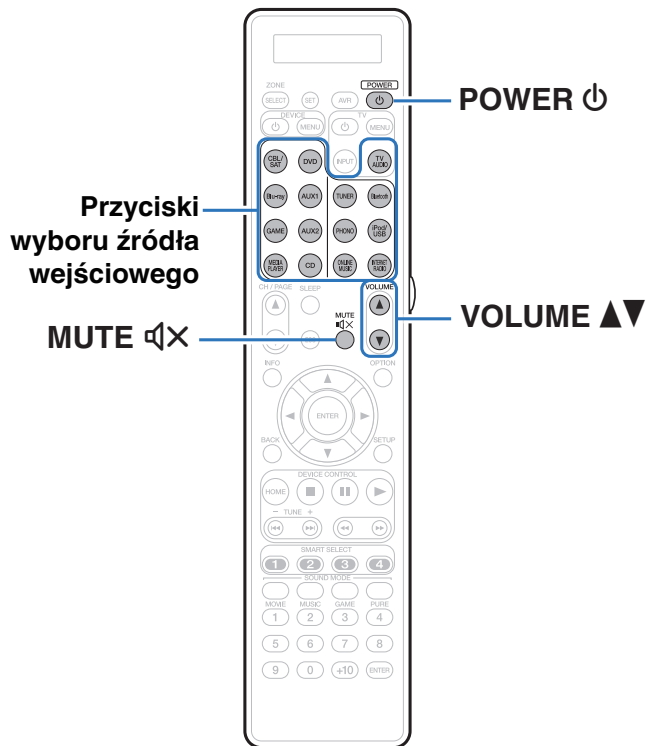

Włączanie urządzenia

- 1 Naciśnij przycisk **POWER** ⏻, aby włączyć zasilanie urządzenia.



- Można nacisnąć przycisk wyboru źródła, gdy urządzenie jest w trybie czuwania, aby włączyć zasilanie.
- Naciskając przycisk ⏻ na urządzeniu możesz również przełączyć urządzenie w tryb czuwania.

Wybór źródła sygnału

- 1 Naciśnij przycisk wyboru żądanego źródła sygnału do odtworzenia.

Żądane źródło sygnału można wybrać bezpośrednio.



- Źródło sygnału można wybrać również za pomocą przełącznika INPUT SELECTOR na urządzeniu.





Ustawienie poziomu głośności

- 1 Dla ustawienia poziomu głośności, posłuż się przyciskami VOLUME ▲▼.





- Zakres regulacji różni się odpowiednio do sygnału wejściowego i do ustawienia poziomu kanału, itd.
- Głośność główną można również regulować obracając pokrętkę VOLUME na amplitunerze.

Czasowe wyciszenie dźwięku (Wyciszenie)



- 1 Naciśnij przycisk MUTE X.
 - Na wyświetlaczu pojawi się "MUTE".
 - X pojawi się na ekranie telewizora.



- Poziom dźwięku zostanie zmniejszony do poziomu ustawionego w menu przez parametr "Poziom wyciszenia" w menu. ( str. 202)
- Chcąc skasować, ponownie naciśnij MUTE X. Wyciszenie można również skasować poprzez zmianę poziomu głośności.

Odtwarzanie sygnału z odtwarzacza płyt Blu-ray/odtwarzacza DVD

Poniżej opisana jest procedura odtwarzania płyt DVD/Blu-ray.

- 1 Przygotowanie do odtwarzania.
 - ① Włącz zasilanie odbiornika TV, subwoofer oraz odtwarzacza.
 - ② Zmień wejście odbiornika TV na amplitunerze.
 - 2 Naciśnij przycisk POWER  włączając zasilanie amplitunera.
 - 3 Naciśnij przycisk DVD lub Blu-ray przełączając źródło sygnału na odtwarzacz używany do odtwarzania.
 - 4 Odtwarzanie sygnału z odtwarzacza płyt Blu-ray/odtwarzacza DVD.
- Odtwarzanie dźwięku surround ( str. 152)



Odtwarzanie z iPod

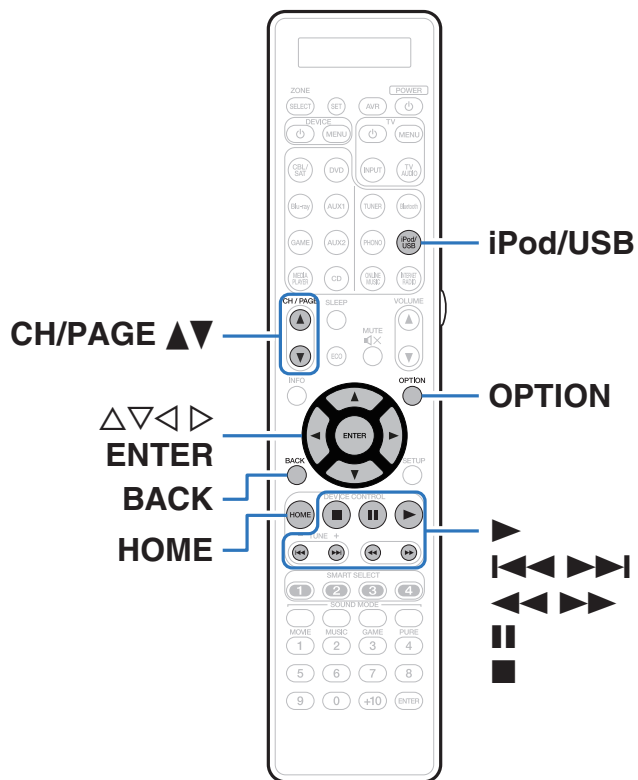

- Do podłączenia iPod'a z portem USB na tym urządzeniu, w celu odtwarzania muzyki zapisanej na iPodzie, można użyć kabla USB dostarczanego wraz z iPodem.
- Informacje o modelach iPod, które można używać do odtwarzania dźwięku na tym urządzeniu, można znaleźć w części "Supported iPod/ iPhone models" (🔍 str. 94).
- Aby uzyskać informacje jak odtwarzać na tym urządzeniu pliki muzyczne zapisane na iPhone, iPod touch, iPad lub iTunes, patrz "Funkcja AirPlay" (🔍 str. 137).



Śłuchanie muzyki z urządzenia iPod

- 1 Podłącz urządzenie iPod do portu USB. (🔧 str. 93)**
- 2 Naciśnij przycisk iPod/USB, aby wybrać “iPod/USB” jako źródło dźwięku.**
Na wyświetlaczu amplitunera pojawi się komunikat “Browse from iPod”.
 - Na ekranie telewizora nie są wyświetlane żadne informacje.
- 3 Aby odtwarzać muzykę, obsługuj iPoda patrząc na jego wyświetlacz.**



- “Tryb przeglądania iPod” ma dwa tryby, “Z iPod” i “Na ekranie”. Domyślnie jest włączony tryb “Z iPod”, który umożliwia obsługę iPoda, patrząc na jego ekran.
- Zmiana trybu na “Na ekranie”, umożliwiający obsługę urządzenia i wyświetlanie informacji na ekranie telewizora, jest opisana w części “Tryb przeglądania iPod settings” (🔧 str. 107).

UWAGA

- Zależnie od typu iPoda oraz wersji oprogramowania, pewne funkcje mogą nie być dostępne.
- Firma Marantz nie ponosi odpowiedzialności za jakiegokolwiek problemy wynikające z użytkowania iPoda, a także zapisanych na nim danych, gdy amplituner współpracuje z iPodem.

■ Czynności dostępne poprzez menu opcji

Można wykonywać operacje, gdy “Tryb przeglądania iPod” jest ustawiony na “Z iPod”. (🔧 str. 107)

- “Ustawienia trybu przeglądania iPod” (🔧 str. 107)
- “Regulacja poziomu głośności dla każdego z kanałów w taki sposób, aby pasował do źródła wejściowego (Reg. poziomu kanału)” (🔧 str. 147)
- “Regulacja barwy dźwięku (Barwa dźwięku)” (🔧 str. 148)
- “Wyświetlanie żądanego sygnału wideo na monitorze podczas odtwarzania dźwięku (Wybór video)” (🔧 str. 149)
- “Dostosowywanie jakości obrazu do środowiska wyświetlania (Tryb obrazu)” (🔧 str. 150)
- “Odtwarzanie tego samego utworu we wszystkich strefach (Wszystkie strefy stereo)” (🔧 str. 151)



Ustawianie trybu pracy (Tryb przeglądania iPod)

W tym trybie podczas odtwarzania muzyki na iPodzie, na ekranie telewizora wyświetlane są różne listy i ekrany.

Ten rozdział opisuje kroki niezbędne do odtwarzania utworów na iPodzie w trybie "Na ekranie".

1 Naciśnij OPTION, gdy źródłem wejściowym jest "iPod/USB".

Wyświetlony zostanie ekran menu opcji.

2 Wybierz "Tryb przeglądania iPod", a następnie naciśnij przycisk ENTER.

Wyświetlony zostanie ekran Tryb przeglądania iPod.

3 Przyciskami <|> wybierz opcję "Na ekranie", następnie naciśnij przycisk ENTER.

- Poniżej wymienione są czynności dostępne w trybach "Na ekranie" i "Z iPod".

Tryb przeglądania iPod		Z iPod	Na ekranie
Odtwarzane pliki	Pliki muzyczne	✓	✓
	Pliki video	*	
Aktywne przyciski	Pilot zdalnego sterowania (To urządzenie)	✓	✓
	iPod	✓	

*Odtwarzany będzie tylko dźwięk.

4 Przyciskami Δ▽▷ wybierz plik do odtworzenia, a następnie naciśnij przycisk ENTER.

Rozpocznie się odtwarzanie.

Przyciski obsługi	Funkcja
▶	Odtwarzanie
	Pauza
■	Stop
◀◀▶▶	Przejdź do poprzedniej ścieżki / Przejdź do następnej ścieżki
◀◀▶▶	(Naciśnij i przytrzymaj) Szybko do tyłu / Szybko do przodu
ENTER	Powrót Odtwarzanie / Pauza (Naciśnij i przytrzymaj) Stop
Δ▽	Przejdź do poprzedniej ścieżki / Przejdź do następnej ścieżki (Naciśnij i przytrzymaj) Szybko do tyłu / Szybko do przodu
CH/PAGE ▲▼	Przełącz na poprzednią stronę/następną stronę wyświetlanej listy
HOME	Przejdź do ekranu początkowego

- Działanie przycisków obsługi może się różnić.



- Każde naciśnięcie przycisku STATUS na urządzeniu podczas odtwarzania, w przypadku gdy opcja "Tryb przeglądania iPod" jest ustawiona na "Na ekranie", powoduje przełączenie między wyświetlaniem nazwy utworu, nazwy wykonawcy, nazwy albumu itp.
- Na ekranie wyświetlane są jedynie znaki alfabetu angielskiego oraz pewne symbole. Wszelkie znaki, które nie mogą być wyświetlone są zastępowane "." (kropka).



■ Czynności dostępne poprzez menu opcji

Można wykonywać operacje, gdy “Tryb przeg.iPod” jest ustawiony na “Na ekranie”. (🔧 str. 107)

- “Ustawienia trybu przeglądania iPod” (🔧 str. 107)
- “Uruchomienie odtwarzania wielokrotnego” (🔧 str. 109)
- “Uruchomienie odtwarzania losowego” (🔧 str. 109)
- “Regulacja poziomu głośności dla każdego z kanałów w taki sposób, aby pasował do źródła wejściowego (Reg. poziomu kanału)” (🔧 str. 147)
- “Regulacja barwy dźwięku (Barwa dźwięku)” (🔧 str. 148)
- “Wyświetlanie żądanego sygnału wideo na monitorze podczas odtwarzania dźwięku (Wybór video)” (🔧 str. 149)
- “Odtwarzanie tego samego utworu we wszystkich strefach (Wszystkie strefy stereo)” (🔧 str. 151)



Uruchomienie odtwarzania wielokrotnego

- Naciśnij przycisk OPTION w trybie “Tryb przeglądania iPod” ustawionym na “Na ekranie”.**
Wyświetlony zostanie ekran menu opcji.
- Przyciskami $\Delta\nabla$ wybierz opcję “Powtórz”, następnie naciśnij przycisk ENTER.**
- Przyciskami $\triangleleft\rangle$ wybierz tryb odtwarzania wielokrotnego.**

Wył. (Domyślne):	Wyłączono tryb odtwarzania wielokrotnego.
Jedna:	Wielokrotne odtwarzanie wybranego pliku.
Wszystkie:	Wszystkie pliki w aktualnie odtwarzanym folderze są odtwarzane powtarzalnie.

- Naciśnij przycisk ENTER.**
Zostanie wyświetlony ekran odtwarzania.



- Ustawienia “Powtórz” są zapisywane dla każdego źródła sygnału.

Uruchomienie odtwarzania losowego

- Naciśnij przycisk OPTION w trybie “Tryb przeglądania iPod” ustawionym na “Na ekranie”.**
Wyświetlony zostanie ekran menu opcji.
- Przyciskami $\Delta\nabla$ wybierz opcję “Losowo”, następnie naciśnij przycisk ENTER.**
- Przyciskami $\triangleleft\rangle$ wybierz tryb odtwarzania losowego.**

Wył. (Domyślne):	Wyłączenie trybu odtwarzania losowego.
Włącz:	Losowe odtwarzanie wszystkich utworów z bieżącego folderu odtwarzania.

- Naciśnij przycisk ENTER.**
Zostanie wyświetlony ekran odtwarzania.



- Podczas odtwarzania losowego, po zakończeniu odtwarzania utworu losowany jest z bieżącego foldera kolejny utwór do odtworzenia. Dlatego możliwe jest odtworzenie tego samego utworu kilkakrotnie.
- Ustawienia “Losowo” są zapisywane dla każdego źródła sygnału.



Odtwarzanie z pamięci USB

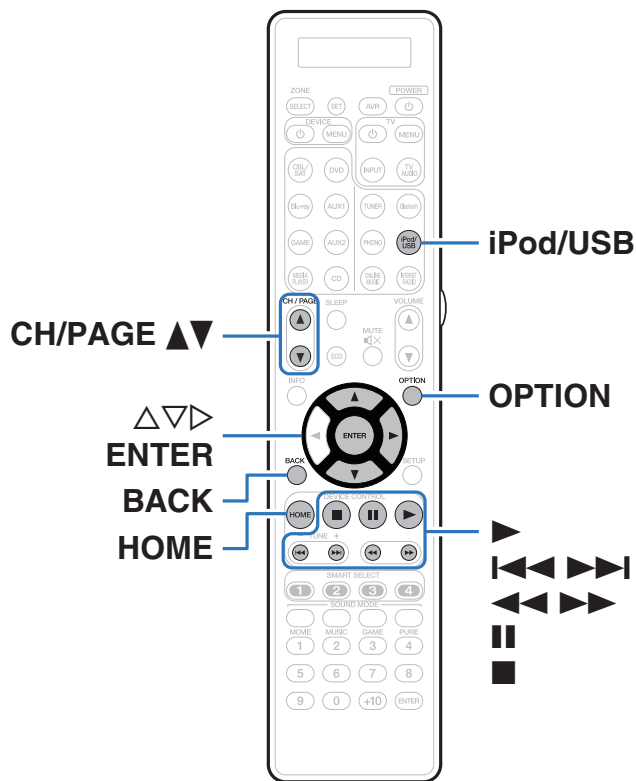

- Odtwarzanie plików muzycznych lub obrazów statycznych (JPEG) zapisanych w urządzeniu pamięci USB.
- Amplituner może współpracować jedynie z pamięcią USB zgodną z klasą urządzeń do przechowywania masowego.
- Amplituner jest zgodny z pamięciami USB formatowanymi z "FAT16" lub "FAT32".
- Poniżej podane są rodzaje formatów audio/video obsługiwanych przez urządzenie wraz ze specyfikacją. Szczegółowe informacje znajdują się w rozdziale "Odtwarzanie z urządzeń pamięci USB" (📖 str. 323).

- WMA
- MP3
- WAV
- MPEG-4 AAC
- FLAC
- ALAC
- AIFF
- DSD
- JPEG



Odtwarzanie plików z pamięci USB

- 1 Podłącz pamięć USB do portu USB. (🔗 str. 93)
- 2 Naciśnij przycisk iPod/USB, aby wybrać “iPod/USB” jako źródło dźwięku.

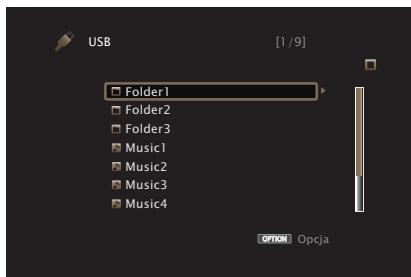

- 3 Przyciskami $\Delta \nabla \triangleright$ wybierz plik do odtworzenia, a następnie naciśnij przycisk ENTER. Rozpocznie się odtwarzanie.

Przyciski obsługi	Funkcja
\blacktriangleright	Odtwarzanie
\parallel	Pauza
\blacksquare	Stop
$\blacktriangleleft \blacktriangleleft \blacktriangleright \blacktriangleright$	Przejdź do poprzedniej ścieżki / Przejdź do następnej ścieżki
$\blacktriangleleft \blacktriangleright$	(Naciśnij i przytrzymaj) Szybko do tyłu / Szybko do przodu
ENTER	Powrót Odtwarzanie / Pauza (Naciśnij i przytrzymaj) Stop
$\Delta \nabla$	Przejdź do poprzedniej ścieżki / Przejdź do następnej ścieżki (Naciśnij i przytrzymaj) Szybko do tyłu / Szybko do przodu
CH/PAGE $\blacktriangle \blacktriangledown$	Przełącz na poprzednią stronę/następną stronę wyświetlanej listy
HOME	Przejdź do ekranu początkowego



- Jeżeli pliki muzyczne MP3 zawierają dane dotyczące albumu, album ten może być wyświetlany w momencie odtwarzania pliku.
- Podczas odtwarzania plików zawierających obrazy (JPEG), są one odtwarzane w kolejności, w jakiej zostały zapisane w folderze.

UWAGA

- Firma Marantz nie ponosi odpowiedzialności za straty lub uszkodzenia danych zarejestrowanych w urządzeniu USB w czasie, gdy urządzenie USB podłączone jest do amplifonera.



■ Czynności dostępne poprzez menu opcji

- “Uruchomienie odtwarzania wielokrotnego” (🔍 str. 142)
- “Uruchomienie odtwarzania losowego” (🔍 str. 142)
- “Wyszukiwanie utworów za pomocą słów kluczowych (Wyszukiwanie tekstu)” (🔍 str. 144)
- “Jednoczesne odtwarzanie muzyki i wyświetlanie ulubionego obrazu (Pokaz zdjęć)” (🔍 str. 145)
- “Ustawianie odstępu czasowego pokazu slajdów” (🔍 str. 146)
- “Regulacja poziomu głośności dla każdego z kanałów w taki sposób, aby pasował do źródła wejściowego (Reg. poziomu kanału)” (🔍 str. 147)
- “Regulacja barwy dźwięku (Barwa dźwięku)” (🔍 str. 148)
- “Wyświetlanie żądanego sygnału wideo na monitorze podczas odtwarzania dźwięku (Wybór video)” (🔍 str. 149)
- “Dostosowywanie jakości obrazu do środowiska wyświetlania (Tryb obrazu)” (🔍 str. 150)
- “Odtwarzanie tego samego utworu we wszystkich strefach (Wszystkie strefy stereo)” (🔍 str. 151)



Słuchanie muzyki z urządzenia Bluetooth

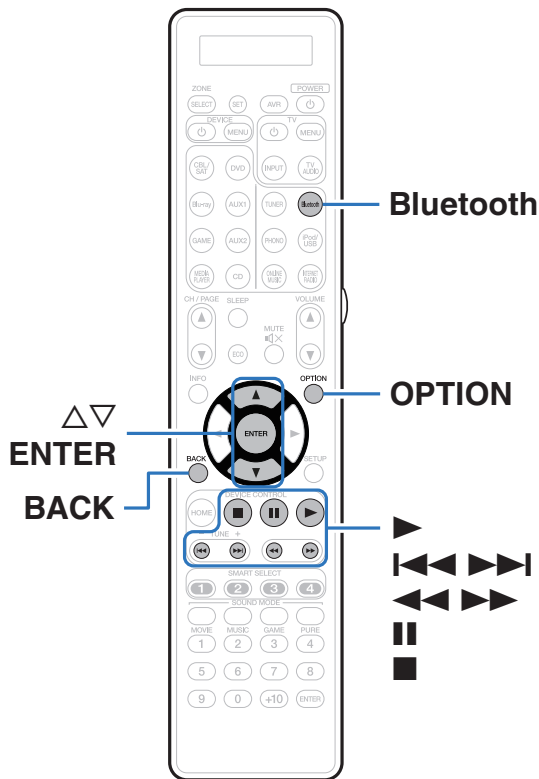

Pliki muzyczne zapisane na urządzeniach Bluetooth, takich jak smartfony, cyfrowe odtwarzacze muzyki itp., mogą być odtwarzane na tym urządzeniu poprzez sparowanie i połączenie go z urządzeniem Bluetooth. Komunikacja jest możliwa w zasięgu do około 10 m.

UWAGA

- Aby odtwarzać muzykę z urządzenia Bluetooth, urządzenie Bluetooth musi obsługiwać profil A2DP.



Odtwarzanie muzyki z urządzenia Bluetooth

Aby słuchać muzyki z urządzenia Bluetooth na tym urządzeniu, urządzenie Bluetooth musi zostać uprzednio sparowane z tym urządzeniem.

Gdy urządzenie Bluetooth zostało sparowane, nie zachodzi potrzeba ponownego parowania.

1 Przygotowanie do odtwarzania.

- ① Podłącz dołączone do zestawu anteny zewnętrzne dla Bluetooth/ bezprzewodowego połączenia do złączy antenowych Bluetooth/ bezprzewodowe połączenie LAN na tylnym panelu. (🔍 str. 28)
- ② Naciśnij przycisk POWER , aby wyłączyć zasilanie urządzenia.

2 Naciśnij przycisk Bluetooth, aby wybrać "Bluetooth" jako źródło dźwięku.

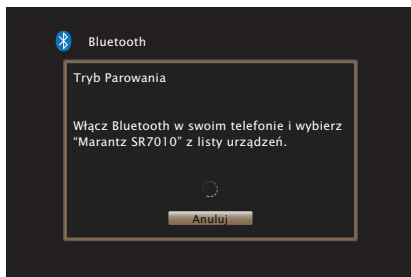

Przy pierwszym użyciu urządzenie automatycznie przejdzie w tryb parowania i "Pairing..." pojawi się na wyświetlaczu urządzenia.

3 Włącz ustawienia Bluetooth w urządzeniu przenośnym.

4 Wybierz to urządzenie, gdy jego nazwa pojawi się na liście urządzeń widocznej na wyświetlaczu urządzenia Bluetooth.

Podłącz urządzenie Bluetooth, podczas gdy na wyświetlaczu urządzenia widoczne jest "Pairing".

Wykonuj połączenie z urządzeniem Bluetooth blisko urządzenia (około 1 m).

5 Kiedy liczba pojawia się na wyświetlaczu urządzenia, upewnij się, że jest taka sama, jak liczba wyświetlana na ekranie urządzenia Bluetooth, a następnie wybierz "Pozwól" zarówno dla tego urządzenia, jak i urządzenia Bluetooth.

Po zakończeniu parowania, nazwa urządzenia pojawi się na wyświetlaczu tego urządzenia.







6 Rozpocznij odtwarzanie muzyki za pomocą dowolnej aplikacji na urządzeniu Bluetooth.

- Urządzenie Bluetooth można również obsługiwać za pomocą pilota zdalnego sterowania tego urządzenia.
- Przy następnym przełączeniu źródła wejściowego na Bluetooth, urządzenie automatycznie połączy się z ostatnio połączonym urządzeniem Bluetooth.



- Wprowadź "0000", gdy na ekranie urządzenia Bluetooth pojawi się prośba o podanie hasła.



Przyciski obsługi	Funkcja
	Odtwarzanie
	Pauza
	Stop
	Przejdź do poprzedniej ścieżki / Przejdź do następnej ścieżki
	(Naciśnij i przytrzymaj) Szybko do tyłu / Szybko do przodu
ENTER	Powrót Odtwarzanie / Pauza (Naciśnij i przytrzymaj) Stop
	Przejdź do poprzedniej ścieżki / Przejdź do następnej ścieżki
	(Naciśnij i przytrzymaj) Szybko do tyłu / Szybko do przodu









- Naciśnij STATUS na urządzeniu podczas odtwarzania, aby przełączać wyświetlanie pomiędzy nazwą utworu, nazwą wykonawcy, nazwą albumu itp.
- Na ekranie wyświetlane są jedynie znaki alfabetu angielskiego oraz pewne symbole. Wszelkie znaki, które nie mogą być wyświetlone są zastępowane “.” (kropka).

UWAGA

- Aby obsługiwać urządzenie Bluetooth pilotem zdalnego sterowania opisywanego urządzenia, urządzenie Bluetooth musi obsługiwać profil AVRCP.
- Pilot zdalnego sterowania urządzenia może nie współdziałać z niektórymi urządzeniami Bluetooth.
- W zależności od typu urządzenia Bluetooth, to urządzenie wysyła sygnał audio, który jest połączony z ustawieniem głośności na urządzeniu Bluetooth.

■ Czynnności dostępne poprzez menu opcji

- “Parowanie z innymi urządzeniami Bluetooth” ( str. 116)
- “Uruchomienie odtwarzania wielokrotnego” ( str. 142)
- “Uruchomienie odtwarzania losowego” ( str. 142)
- “Regulacja poziomu głośności dla każdego z kanałów w taki sposób, aby pasował do źródła wejściowego (Reg. poziomu kanału)” ( str. 147)
- “Regulacja barwy dźwięku (Barwa dźwięku)” ( str. 148)
- “Wyświetlanie żądanego sygnału wideo na monitorze podczas odtwarzania dźwięku (Wybór video)” ( str. 149)
- “Odtwarzanie tego samego utworu we wszystkich strefach (Wszystkie strefy stereo)” ( str. 151)



Parowanie z innymi urządzeniami Bluetooth

Sparuj to urządzenie z urządzeniem Bluetooth.

1 Włącz ustawienia Bluetooth w urządzeniu przenośnym.

2 Naciśnij **OPTION**, gdy źródłem wejściowym jest "Bluetooth".

Wyświetlony zostanie ekran menu opcji.

3 Przyciskami Δ / ∇ wybierz opcję "Parowanie", następnie naciśnij przycisk **ENTER**.

Urządzenie przejdzie w tryb parowania.

4 Wybierz to urządzenie, gdy jego nazwa pojawi się na liście urządzeń widocznej na wyświetlaczu urządzenia Bluetooth.

5 Kiedy liczba pojawia się na wyświetlaczu urządzenia, upewnij się, że jest taka sama, jak liczba wyświetlana na ekranie urządzenia Bluetooth, a następnie wybierz "Pozwól" zarówno dla tego urządzenia, jak i urządzenia Bluetooth.

Po zakończeniu parowania, nazwa urządzenia pojawi się na wyświetlaczu tego urządzenia.



- To urządzenie może być sparowane z maksymalnie 8 urządzeniami Bluetooth. Gdy sparowane jest 9 urządzeń, zostanie ono zarejestrowane na miejscu najstarszego zarejestrowanego urządzenia.
- Wprowadź "0000", gdy na ekranie urządzenia Bluetooth pojawi się prośba o podanie hasła.
- Naciśnij i przytrzymaj Bluetooth na pilocie przez co najmniej 3 sekundy, aby przejść do trybu parowania.



Ponowne łączenie urządzenia Bluetooth z tym urządzeniem

Po zakończeniu parowania nie trzeba wykonywać żadnych czynności na tym urządzeniu, aby połączyć się z urządzeniem Bluetooth.

Przełączając urządzenie Bluetooth w tryb odtwarzania, należy również wykonać poniższe czynności.

- 1 Jeśli urządzenie Bluetooth jest obecnie połączone, wyłącz ustawienie Bluetooth tego urządzenia, aby je rozłączyć.**
- 2 Włącz ustawienie Bluetooth w podłączanym urządzeniu Bluetooth.**
- 3 Wybierz to urządzenie z listy urządzeń Bluetooth w urządzeniu Bluetooth.**
- 4 Rozpocznij odtwarzanie muzyki za pomocą dowolnej aplikacji na urządzeniu Bluetooth.**



- Gdy zasilanie urządzenia jest włączone, źródło wejściowe zostanie automatycznie przełączone na "Bluetooth", jeśli jest podłączone urządzenie Bluetooth.
- Gdy ustawienie "Zarządzanie siecią" tego urządzenia jest ustawione na "Zawsze wł.", a urządzenie Bluetooth jest połączone z urządzeniem w stanie czuwania, zasilanie urządzenia zostanie automatycznie włączone. (🔍 str. 266)



Słuchanie transmisji FM/AM

Można użyć wbudowanego tunera tego urządzenia, aby słuchać stacji FM i AM.

Upewnij się, że antena FM i antena pętlowa AM zostały wcześniej podłączone do tego urządzenia.

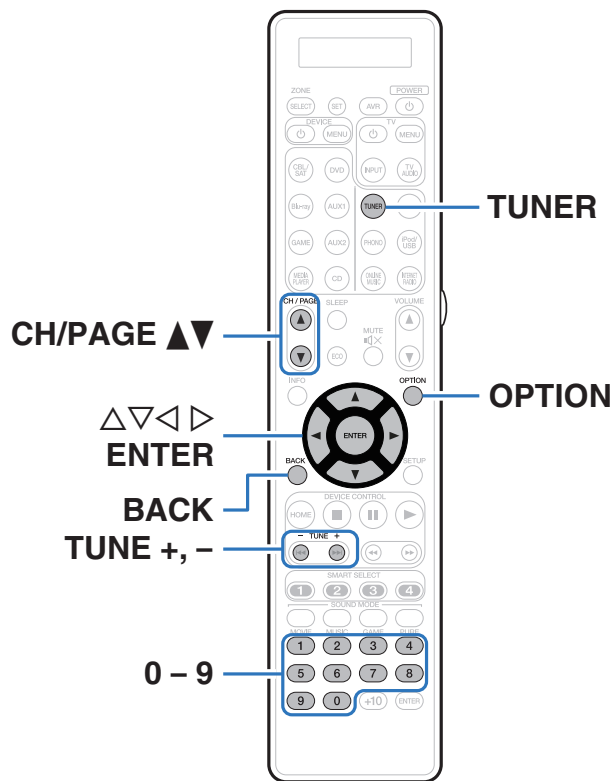

Słuchanie transmisji FM/AM

- 1 Podłącz antenę. (“Podłączenie anteny FM/AM” (☞ str. 95))
- 2 Naciśnij przycisk TUNER, aby wybrać “Tuner” jako źródło dźwięku.

[Ekran TV]

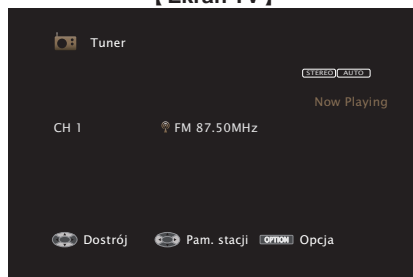

[Wyświetlacz amplitunera]



- 3 Naciśnij przycisk OPTION.
Wyświetlony zostanie ekran menu opcji.
- 4 Przyciskami $\Delta \nabla$ wybierz opcję “FM/AM”, następnie naciśnij przycisk ENTER.
Wyświetli to ekran wprowadzania pasma fal radiowych.

- 5 Przyciskami $\triangleleft \triangleright$ wybierz opcję “FM” lub “AM”, a następnie naciśnij ENTER.

FM: W trakcie słuchania rozgłośni FM.

AM: W trakcie słuchania rozgłośni AM.

- 6 Przyciskiem TUNE + lub TUNE - wybierz żadaną stację.

Urządzenie przeszukuje częstotliwości do momentu odnalezienia stacji radiowej. Po odnalezieniu stacji radiowej urządzenie przerywa przeszukiwanie i dostraja się do stacji.



- Audycje FM można odbierać w trybie “Auto”, w którym dostępne stacje wyszukiwane są automatycznie lub w trybie “Ręczne”, który pozwala zmienić częstotliwość za pomocą przycisków. Ustawieniem standardowym jest “Auto”. Można również użyć opcji “Strojenie bezpośrednie”, aby wprowadzić częstotliwość stacji ręcznie.

W trybie “Auto” nie można dostroić urządzenia do stacji o słabym poziomie sygnału.

W takim wypadku należy użyć trybu “Ręczne” lub “Strojenie bezpośrednie”.

Przyciski obsługi	Funkcja
TUNE +, -	Służy do wybierania stacji radiowej (górze/dół)
CH/PAGE $\blacktriangle \blacktriangledown$	Wybiera zaprogramowane stacje radiowe
$\Delta \nabla$	Służy do wybierania stacji radiowej (górze/dół)
$\triangleleft \triangleright$	Wybiera zaprogramowane stacje radiowe
0 - 9	Wybór obecnego kanału/Bezpośrednie dostrajanie częstotliwości



■ Czynności dostępne poprzez menu opcji

- “Dostrajanie tunera przez wprowadzenie częstotliwości (Strojanie bezpośrednie)” (☞ str. 121)
- “Wyszukiwanie RDS” (☞ str. 121)
- “Wyszukiwanie PT” (☞ str. 122)
- “Wyszukiwanie TP” (☞ str. 123)
- “Tekst radiowy” (☞ str. 123)
- “Zmiana trybu dostrajania (Tryb dostrajania)” (☞ str. 124)
- “Automatyczne dostrojenie i zaprogramowanie stacji (Auto-programowanie)” (☞ str. 124)
- “Zaprogramowanie aktualnej stacji radiowej (Pamięć stacji)” (☞ str. 125)
- “Określenie nazwy dla zaprogramowanych stacji (Nazwa stacji)” (☞ str. 126)
- “Pomijanie zaprogramowanych stacji radiowych (Pomiń stację)” (☞ str. 127)
- “Regulacja poziomu głośności dla każdego z kanałów w taki sposób, aby pasował do źródła wejściowego (Reg. poziomu kanału)” (☞ str. 147)
- “Regulacja barwy dźwięku (Barwa dźwięku)” (☞ str. 148)
- “Wyświetlanie żądanego sygnału wideo na monitorze podczas odtwarzania dźwięku (Wybór video)” (☞ str. 149)
- “Odtwarzanie tego samego utworu we wszystkich strefach (Wszystkie strefy stereo)” (☞ str. 151)



Dostrajanie tunera przez wprowadzenie częstotliwości (Strojenie bezpośrednie)

Istnieje możliwość bezpośredniego wprowadzenia częstotliwości odbierania stacji w celu dostrojenia tunera do niej.

- 1 Naciśnij OPTION, gdy źródłem wejściowym jest "Tuner".**
Wyświetlony zostanie ekran menu opcji.
- 2 Przyciskami $\Delta\nabla$ wybierz opcję "Strojenie bezpośrednie", następnie naciśnij przycisk ENTER.**
Wyświetlany jest ekran wprowadzania częstotliwości.
- 3 Postępując się przyciskami $\Delta\nabla$ lub 0 – 9 wprowadź liczbę, następnie naciśnij przycisk \triangleright .**
 - Naciśnięcie przycisku \triangleleft skasuje wprowadzaną częstotliwość.
- 4 Powtórz krok 3 i wprowadź częstotliwość stacji radiowej, której chcesz słuchać.**
- 5 Po zakończeniu ustawień, naciśnij przycisk ENTER.**
Nastąpi dostrojenie do częstotliwości.

Wyszukiwanie RDS

RDS jest usługą umożliwiającą wysyłanie przez stację radiową różnych dodatkowych informacji łącznie z normalnym sygnałem radiowym. Funkcja ta służy do automatycznego dostrojenia się do stacji FM nadającej serwis RDS.

Funkcja RDS działa tylko, gdy odbierane są stacje radiowe zgodne z RDS.

- 1 Naciśnij OPTION, gdy źródłem wejściowym jest "Tuner".**
Wyświetlony zostanie ekran menu opcji.
 - 2 Przyciskami $\Delta\nabla$ wybierz opcję "Wyszukiwanie RDS", następnie naciśnij przycisk ENTER.**
 - 3 Naciśnij przycisk ENTER.**
Automatyczne wyszukiwanie RDS rozpocznie się.
- 
- Jeżeli w ciągu 5 sekund po pojawieniu się na wyświetlaczu nazwy stacji naciśnięty zostanie przycisk $\triangleleft \triangleright$, można wyszukać inną stację.



Wyszukiwanie PT

Funkcja ta służy do automatycznego wyszukiwania stacji RDS nadającej żądany typ programu (PTY).

PTY identyfikuje typ programu RDS.

Rodzaje programów oraz ich symbole:

NEWS	Wiadomości	WEATHER	Pogoda
AFFAIRS	Aktualne zdarzenia	FINANCE	Finanse
INFO	Informacja	CHILDREN	Programy dziecięce
SPORT	Sport	SOCIAL	Wydarzenia lokalne
EDUCATE	Edukacja	RELIGION	Religia
DRAMA	Teatr	PHONE IN	Rozmowy
CULTURE	Kultura	TRAVEL	Podróże
SCIENCE	Nauka	LEISURE	Rekreacja
VARIED	Różności	JAZZ	Muzyka jazzowa
POP M	Muzyka pop	COUNTRY	Muzyka country
ROCK M	Muzyka rockowa	NATION M	Muzyka etniczna
EASY M	Muzyka łatwa	OLDIES	Muzyka dawna
LIGHT M	Lekka muzyka klasyczna	FOLK M	Muzyka folk
CLASSICS	Muzyka poważna	DOCUMENT	Dokumenty
OTHER M	Inna muzyka		

1 Naciśnij **OPTION**, gdy źródłem wejściowym jest **“Tuner”**.

Wyświetlony zostanie ekran menu opcji.

2 Przyciskami $\Delta\nabla$ wybierz opcję **“Szukam PTY”**, następnie naciśnij przycisk **ENTER**.

3 Przyciskami $\Delta\nabla$ wywołaj żądany typ programu.

4 Naciśnij przycisk **ENTER**.

Automatyczne wyszukiwanie PTY rozpocznie się.



- Jeżeli w ciągu 5 sekund po pojawieniu się na wyświetlaczu nazwy stacji naciśnięty zostanie przycisk $\triangleleft \triangleright$, można wyszukać inną stację.



Wyszukiwanie TP

TP identyfikuje program informacji o ruchu drogowym. Pozwala to na łatwe zapoznanie się z warunkami ruchu drogowego na drogach przed wyjściem z domu. Funkcja ta służy do automatycznego dostrojenia stacji RDS nadającej serwis dla kierowców.

1 Naciśnij **OPTION**, gdy źródłem wejściowym jest **“Tuner”**.

Wyświetlony zostanie ekran menu opcji.

2 Przyciskami $\Delta\nabla$ wybierz opcję **“Wyszukiwanie TP”**, następnie naciśnij przycisk **ENTER**.

3 Naciśnij przycisk **ENTER**.

Automatyczne wyszukiwanie TP rozpocznie się.



- Jeżeli w ciągu 5 sekund po pojawieniu się na wyświetlaczu nazwy stacji naciśnięty zostanie przycisk $\triangleleft\triangleright$, można wyszukać inną stację.

Tekst radiowy

RT pozwala stacjom RDS wysyłać krótkie wiadomości tekstowe pojawiające się na wyświetlaczu.

Gdy odbierany jest tekst radiowy, na wyświetlaczu pojawia się **“Tekst radiowy”**.

1 Naciśnij **OPTION**, gdy źródłem wejściowym jest **“Tuner”**.

Wyświetlony zostanie ekran menu opcji.

2 Przyciskami $\Delta\nabla$ wybierz opcję **“Tekst radiowy”**, następnie naciśnij przycisk **ENTER**.

3 Przyciskami $\triangleleft\triangleright$ wybierz opcję **“Włącz”**, następnie naciśnij przycisk **ENTER**.

- Podczas odbioru audycji nadawanych przez stację w systemie RDS, wyświetlane są informacje tekstowe przesyłane przez stację.
- Jeżeli nie są przesyłane informacje tekstowe, wyświetli się **“NO TEXT DATA”**.



Zmiana trybu dostrajania (Tryb dostrajania)

Możesz zmienić tryb dostrajania do audycji FM i AM. Jeżeli nie możesz dostroić się automatycznie za pomocą trybu "Automatyczna", zmień tryb na "Ręczne" i spróbuj dostroić się ręcznie.

- 1 Naciśnij OPTION, gdy źródłem wejściowym jest "Tuner".**
Wyświetlony zostanie ekran menu opcji.
- 2 Przyciskami $\Delta\nabla$ wybierz opcję "Tryb dostrajania", następnie naciśnij przycisk ENTER.**
- 3 Przyciskami $\triangleleft\triangleright$ wybierz tryb dostrajania, następnie naciśnij przycisk ENTER.**

Auto	Automatycznie wyszukaj i dostroj się do odbieralnej stacji radiowej.
Ręczne:	Ręcznie zmieniaj częstotliwość krok po kroku za każdym razem, gdy przycisk zostanie naciśnięty.

Automatyczne dostrojenie i zaprogramowanie stacji (Auto-programowanie)

Automatycznie można dostroić maksymalnie 56 stacji radiowych.

- 1 Naciśnij OPTION, gdy źródłem wejściowym jest "Tuner".**
Wyświetlony zostanie ekran menu opcji.
- 2 Przyciskami $\Delta\nabla$ wybierz opcję "Auto-programowanie", następnie naciśnij przycisk ENTER.**
- 3 Naciśnij przycisk ENTER.**
Urządzenie rozpoczyna automatyczne dostrajanie i programowanie stacji radiowych.
 - Po zakończeniu programowania przez 5 sekund wyświetlany jest napis "Wykonano", a następnie ekran menu opcji gaśnie.



- Pamięć stacji zostanie zastąpiona.



Zaprogramowanie aktualnej stacji radiowej (Pamięć stacji)

Ulubione stacje można zaprogramować, co pozwala na łatwe dostrojenie się do nich.

Można zaprogramować do 56 stacji.

- 1 Dostrój stację, którą chcesz zapisać w pamięci. (“Słuchanie transmisji FM/AM” (📻 str. 119))**
- 2 Naciśnij przycisk OPTION.**
Wyświetlony zostanie ekran menu opcji.
- 3 Przyciskami Δ / ∇ wybierz opcję “Pamięć stacji”, następnie naciśnij przycisk ENTER.**
Wyświetlana jest lista zaprogramowanych kanałów.
- 4 Postępując się przyciskami Δ / ∇ lub 0 – 9 wybierz kanał, który chcesz zaprogramować, a następnie naciśnij przycisk ENTER.**

Zaprogramowana zostaje aktualna stacja radiowa.

- Aby zapisać stacje w innych kanałach, powtórz czynności 1 do 4.

Kanał	Wartości standardowe
1 – 8	87,50 / 89,10 / 98,10 / 108,00 / 90,10 / 90,10 / 90,10 / 90,10 MHz
9 – 16	90,10 / 90,10 / 90,10 / 90,10 / 90,10 / 90,10 / 90,10 / 90,10 MHz
17 – 24	90,10 / 90,10 / 90,10 / 90,10 / 90,10 / 90,10 / 90,10 / 90,10 MHz
25 – 32	90,10 / 90,10 / 90,10 / 90,10 / 90,10 / 90,10 / 90,10 / 90,10 MHz
33 – 40	90,10 / 90,10 / 90,10 / 90,10 / 90,10 / 90,10 / 90,10 / 90,10 MHz
41 – 48	90,10 / 90,10 / 90,10 / 90,10 / 90,10 / 90,10 / 90,10 / 90,10 MHz
49 – 56	90,10 / 90,10 / 90,10 / 90,10 / 90,10 / 90,10 / 90,10 / 90,10 MHz

Słuchanie zaprogramowanych stacji radiowych

- 1 Postępując się przyciskami CH/PAGE \blacktriangle / \blacktriangledown lub 0 – 9 wybierz żądany kanał z zaprogramowaną stacją.**



Określenie nazwy dla zaprogramowanych stacji (Nazwa stacji)

Możesz wprowadzić lub zmienić nazwę zaprogramowanej stacji radiowej. Można wprowadzić do 8 znaków.

- 1 Naciśnij OPTION, gdy źródłem wejściowym jest “Tuner”.**
Wyświetlony zostanie ekran menu opcji.
- 2 Przyciskami $\Delta\nabla$ wybierz opcję “Nazwa stacji”, następnie naciśnij przycisk ENTER.**
Wyświetlony zostanie ekran Nazwa stacji.
- 3 Przyciskami $\triangleleft\rangle$ wybierz grupę ze stacją radiową, dla której chcesz przypisać nazwę.**
- 4 Przyciskami $\Delta\nabla$ wybierz stację radiową, dla której chcesz wprowadzić nazwę, następnie naciśnij przycisk ENTER.**

- 5 Przyciskami $\Delta\nabla$ p wybierz nazwę stacji, następnie naciśnij przycisk ENTER.**

Wyświetlany jest ekran pozwalający edytować Nazwa stacji.

- Jeżeli wybierzesz “Domyślne”, amplituner wróci do wyświetlania częstotliwości.

- 6 Wprowadź znaki, następnie naciśnij przycisk “OK”.**

- Celem wprowadzenia znaku, zapoznaj się ze “Użycie klawiatury ekranowej” ( str. 193).

- 7 Naciśnij OPTION, aby powrócić do poprzedniego ekranu.**



Pomijanie zaprogramowanych stacji radiowych (Pomiń stację)

Wykonaj auto-programowanie, aby zapisać wszystkie stacje radiowe możliwe do odbioru w pamięci. Wybieranie stacji radiowej jest łatwiejsze przy pomijaniu niepotrzebnych zapisanych stacji.

1 Naciśnij **OPTION**, gdy źródłem wejściowym jest „Tuner”.

Wyświetlony zostanie ekran menu opcji.

2 Przyciskami $\Delta \nabla$ wybierz opcję „Pomiń stację”, następnie naciśnij przycisk **ENTER**.

Wyświetlony zostanie ekran „Pomiń stację”.

3 Aby określić grupy stacji, które mają być pominięte

- ① Przyciskami $\triangleleft \triangleright$ wybierz grupę stacji radiowych, które mają być pominięte.
- ② Przyciskiem Δ wybierz „Ustaw pomijanie * - *”, następnie naciśnij przycisk **ENTER**.

Pomiń wszystkie stacje radiowe należące do wybranej grupy „* - *”.

(* to wybrany numer grupy.)

Aby określić stacje, które mają być pominięte

- ① Przyciskami $\triangleleft \triangleright$ wybierz grupę stacji radiowych, które mają być pominięte.
- ② Przyciskami $\Delta \nabla$ wybierz stację radiową, która ma zostać pominięta.
- ③ Za pomocą przycisków $\triangleleft \triangleright$ wybierz „Pomiń”.
Wybrana stacja nie będzie wyświetlana.

4 Naciśnij **OPTION**, aby powrócić do poprzedniego ekranu.



Anulowanie funkcji preset skip

- 1** Na ekranie “Pomiń stację”, przyciskami ◀▶ zaznacz grupę zawierającą stację, dla której chcesz anulować pomijanie.
- 2** Przyciskami Δ▽ wybierz stację radiową, dla której chcesz anulować pomijanie.
- 3** Przyciskami ◀▶ wybierz “Włącz”.
Pomijanie zostało anulowane.

UWAGA

- “Pomiń stację” nie można anulować dla grup.



Słuchanie radia internetowego

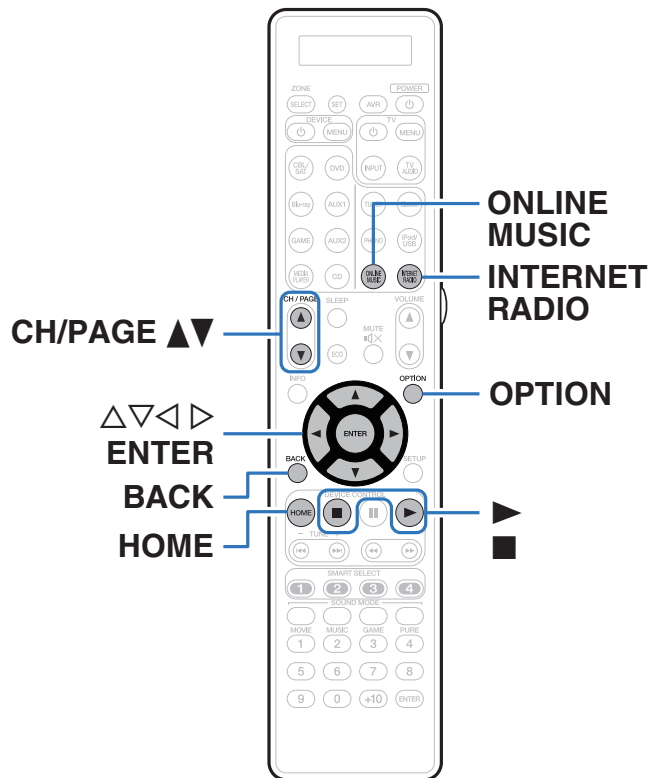

- Radio internetowe oferuje programy radiowe emitowane przez Internet na całym świecie. Można odbierać internetowe stacje radiowe z całego świata.
- Lista internetowych stacji radiowych na urządzeniu jest dostarczana z bazy danych usługi vTuner.
- Poniżej podane są rodzaje formatów audio obsługiwanych przez urządzenie wraz ze specyfikacją. Szczegółowe informacje znajdują się w rozdziale “Odtwarzanie radia internetowego” (📖 str. 326).

- WMA
- MP3
- MPEG-4 AAC



Słuchanie radia internetowego

1 Przygotowanie do odtwarzania.

- Sprawdź środowisko sieciowe, a następnie włącz zasilanie amplitunera. ("Podłączenie do sieci domowej (LAN)" (🔍 str. 97))

2 Naciśnij przycisk ONLINE MUSIC.

- Aby wybrać źródło sygnału "Internet Radio" bezpośrednio, naciśnij przycisk INTERNET RADIO.

3 Przyciskami $\Delta \nabla \triangleleft \triangleright$ wybierz opcję "Internet Radio", następnie naciśnij przycisk ENTER.

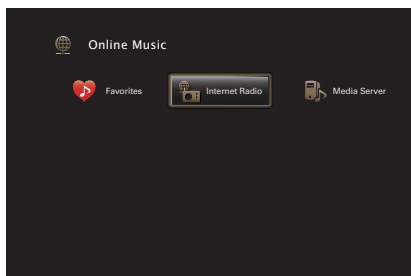



4 Użyj $\Delta \nabla$, aby wybrać metodę wyszukiwania stacji radiowej, którą chcesz odtwarzać, a następnie naciśnij ENTER.

Nazwa kraju:	Wybór różnych regionów. Wyświetla typowe stacje radia internetowego.
Search Stations :	Wyświetla wszystkie stacje radia internetowego, które urządzenie może odbierać.
Szukaj Podcastów :	Wyświetla stacje radia internetowego w formie podcastów, do których amplituner może się dostroić.
Polecane stacje :	Wyświetla polecane stacje radia internetowego.
radiomarantz.com :	Wyświetla stacje radia internetowego dodane do ulubionych w serwisie vTuner. Instrukcje dodawania ulubionych w serwisie vTuner opisano w części "Dodawanie stacji radia internetowego do ulubionych za pomocą serwisu vTuner" (🔍 str. 132).
Ostatnio odtwarzane :	Ostatnio odbierane stacje radia internetowego. W "Ostatnio odtwarzane" może być zarejestrowanych do 20 stacji.
Szukaj po słowie kluczowym:	Wyświetla stacje radia internetowego wyszukane za pomocą słów kluczowych. Celem wprowadzenia znaku, zapoznaj się ze "Użycie klawiatury ekranowej" (🔍 str. 193).



5 Postępując się przyciskami $\Delta \nabla \triangleright$, wybierz stację, a następnie naciśnij przycisk ENTER.

Odtwarzanie rozpocznie się, gdy buforowanie osiągnie "100%".

Przyciski obsługi	Funkcja
	Odtwarzanie
	Stop
ENTER	(Naciśnij i przytrzymaj) Stop
CH/PAGE $\blacktriangle \blacktriangledown$	Przełącz na poprzednią stronę/następną stronę wyświetlanej listy
HOME	Przejdź do ekranu początkowego



- Każde naciśnięcie przycisku STATUS na urządzeniu powoduje przełączenie między wyświetlaniem nazwy utworu, nazwy stacji itp.
- Wszelkie znaki, które nie mogą być wyświetlone są zastępowane symbolem "." (kropka).

UWAGA







- Dostęp do bazy danych internetowych stacji radiowych może zostać zawieszony lub w inny sposób utracony bez powiadamiania.

Odtwarzanie ostatnio odbieranej stacji radia internetowego

1 Naciśnij przycisk INTERNET RADIO.

Źródło sygnału przełącza się na "Internet Radio" i odtworzona zostanie ostatnio odbierana stacja radia internetowego.

■ Czynności dostępne poprzez menu opcji

- "Wyszukiwanie utworów za pomocą słów kluczowych (Wyszukiwanie tekstu)" ( str. 144)
- "Jednoczesne odtwarzanie muzyki i wyświetlanie ulubionego obrazu (Pokaz zdjęć)" ( str. 145)
- "Regulacja poziomu głośności dla każdego z kanałów w taki sposób, aby pasował do źródła wejściowego (Reg. poziomu kanału)" ( str. 147)
- "Regulacja barwy dźwięku (Barwa dźwięku)" ( str. 148)
- "Wyświetlanie żądanego sygnału wideo na monitorze podczas odtwarzania dźwięku (Wybór video)" ( str. 149)
- "Odtwarzanie tego samego utworu we wszystkich strefach (Wszystkie strefy stereo)" ( str. 151)



Dodawanie stacji radia internetowego do ulubionych za pomocą serwisu vTuner

Na świecie działa wiele stacji radia internetowego, które to urządzenie może odbierać. Z powodu dużej liczby stacji radiowych wyszukanie interesującej stacji radiowej może być trudne. W takim wypadku zaleca się skorzystanie z serwisu vTuner, wyszukiwarki stacji radia internetowego przeznaczonej do współpracy z amplitunerem. Serwis ten pozwala wyszukać stacje radia internetowego za pomocą komputera, a następnie dodać je jako ulubione. Stacje dodane do serwisu vTuner można odtwarzać na amplitunerze.

- 1 Sprawdź adres sprzętowy MAC amplitunera.**
(“Informacja” (🔍 str. 260))
 - Przy tworzeniu konta w serwisie vTuner wymagane jest podanie adresu MAC.
- 2 Otwórz na komputerze stronę internetową vTuner**
(<http://www.radiomarantz.com>).
- 3 Wprowadź adres MAC amplitunera, następnie kliknij “Go”.**

- 4 Wprowadź swój adres e-mail oraz wybrane hasło.**
- 5 Wybierz swoje kryteria wyszukiwania (gatunek, rejon, język itp.).**
 - Możesz również przeprowadzić wyszukiwanie stacji radiowej na podstawie słowa kluczowego.
- 6 Zaznacz wybraną stację radiową na liście, następnie kliknij ikonę Dodaj do Ulubionych.**
- 7 Wprowadź nazwę ulubionej grupy, następnie kliknij “Go”.**

Zostanie utworzona nowa ulubiona grupa zawierająca wybraną stację radiową.

 - Amplituner pozwala odtwarzać za pośrednictwem strony “radiomarantz.com” stacje radia internetowego dodane do ulubionych w serwisie vTuner. (🔍 str. 130)



- Można również dodać stację radiową, która nie znajduje się na liście vTuner.



Odtwarzanie plików przechowywanych na komputerze lub urządzeniu NAS

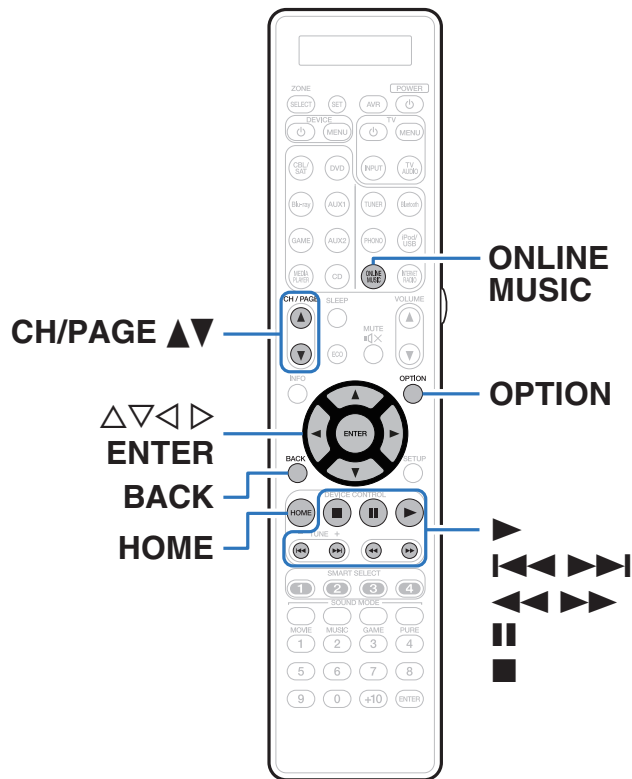

- To urządzenie odtwarza pliki muzyczne oraz listy odtwarzania (m3u, wpl) zapisane na komputerze oraz na urządzeniu sieciowej pamięci masowej (NAS) obsługującym standard DLNA.
- Funkcja odtwarzania dźwięku sieciowego amplitunera pozwala połączyć się z serwerem za pomocą poniższych protokołów: Windows Media Player Network Sharing Service
- Poniżej podane są rodzaje formatów audio/video obsługiwanych przez urządzenie wraz ze specyfikacją. Więcej informacji można znaleźć w punkcie “Odtwarzanie plików przechowywanych na komputerze lub urządzeniu NAS” (📖 str. 325).

- WMA
- MP3
- WAV
- MPEG-4 AAC
- FLAC
- ALAC
- AIFF
- DSD
- JPEG



Wprowadzenie ustawień udostępniania multimedialnych

Poniżej opisane zostaną ustawienia pozwalające udostępnić pliki muzyczne przechowywane na podłączonym do sieci komputerze lub urządzeniu NAS. Jeżeli korzystasz z serwera multimedialnego, wprowadź to ustawienie jako pierwsze.

■ Podczas korzystania z programu Windows Media Player 12 (Windows 7 / Windows 8)

- 1 Uruchom program Windows Media Player 12 na komputerze.
- 2 Wybierz pozycję “Więcej opcji przesyłania strumieniowego...” w obszarze opcji “Strumień”.
- 3 Wybierz “Dozwolone” z listy rozwijanej “Marantz SR7010”.
- 4 Na liście rozwijanej znajdującej się obok pola “Programy multimedialne na tym komputerze i połączenia zdalne...” wybierz “Dozwolone”.
- 5 Zakończ ustawienia, kierując się informacjami na wyświetlaczu.

■ Podczas korzystania z programu Windows Media Player 11

- 1 Uruchom program Windows Media Player 11 na komputerze.
- 2 Wybierz “Udostępnianie multimedialnych” w części “Biblioteka”.
- 3 Kliknij pole wyboru “Udostępnij moje multimedia”, wybierz “Marantz SR7010”, a następnie kliknij “Zezwalaj”.
- 4 Podobnie jak w kroku 3, wybierz ikonę urządzenia (inne komputery i urządzenia przenośne), które będzie używane jako kontroler multimedialnych, po czym kliknij “Zezwalaj”.
- 5 Kliknij “OK”, aby zakończyć.

■ Udostępnianie multimedialnych przechowywanych na urządzeniu NAS

Dokonaj zmian w ustawieniach urządzenia NAS, aby umożliwić łączenie się z urządzeniem NAS amplitunera i innych urządzeń (komputerów i urządzeń przenośnych) pełniących funkcję media controller. Szczegółowe informacje można znaleźć w instrukcji obsługi dostarczonej z urządzeniem NAS.



Odtwarzanie plików przechowywanych na komputerze lub urządzeniu NAS

Użyj tej procedury dla odtwarzania plików muzycznych, plików obrazów lub list odtwarzania.

1 Przygotowanie do odtwarzania.

- ① Sprawdź środowisko sieciowe, a następnie włącz zasilanie amplitunera. (“Podłączenie do sieci domowej (LAN)” (🔌 str. 97))
- ② Przygotuj komputer. (📖 Instrukcja obsługi komputera)

2 Naciśnij przycisk ONLINE MUSIC.

3 Przciskami $\Delta \nabla \triangleleft \triangleright$ wybierz opcję “Media Server”, następnie naciśnij przycisk ENTER.

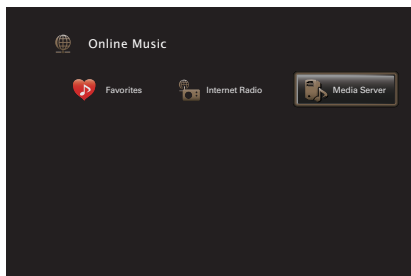

4 Przciskami $\Delta \nabla$ p wybierz serwer zawierający plik do odtworzenia, następnie naciśnij przycisk ENTER.

5 Postępując się przyciskami $\nabla \Delta \triangleright$, wybierz plik, a następnie naciśnij przycisk ENTER.

Odtwarzanie rozpocznie się, gdy buforowanie osiągnie “100%”.

Przyciski obsługi	Funkcja
\blacktriangleright	Odtwarzanie
\parallel	Pauza
\blacksquare	Stop
$\blacktriangleleft \blacktriangleright$	Przejdź do poprzedniej ścieżki / Przejdź do następnej ścieżki
$\blacktriangleleft \blacktriangleright$	(Naciśnij i przytrzymaj) Szybko do tyłu / Szybko do przodu
ENTER	Powrót Odtwarzanie / Pauza (Naciśnij i przytrzymaj) Stop
$\Delta \nabla$	Przejdź do poprzedniej ścieżki / Przejdź do następnej ścieżki (Naciśnij i przytrzymaj) Szybko do tyłu / Szybko do przodu
CH/PAGE $\blacktriangle \blacktriangledown$	Przełącz na poprzednią stronę/następną stronę wyświetlanej listy
HOME	Przejdź do ekranu początkowego















- Każde naciśnięcie przycisku STATUS amplitunera powoduje przełączenie wyświetlacza między wyświetlaniem nazwy utworu, nazwy wykonawcy oraz nazwy albumu.
- Jeżeli pliki WMA (Windows Media Audio), MP3 lub MPEG-4 AAC zawierają okładkę albumu, może on być wyświetlany w trakcie odtwarzania plików muzycznych.
- W przypadku użycia Windows Media Player wer. 11 lub późniejszej, można wyświetlać okładki albumów zapisanych w plikach WMA (Windows Media Audio).
- Pliki bezstratne WMA mogą być odtwarzane za pomocą serwera obsługującego transkodowanie, jak Windows Media Player wer. 11.
- Podczas odtwarzania plików zawierających obrazy (JPEG), są one odtwarzane w kolejności, w jakiej zostały zapisane w folderze.

UWAGA

- W przypadku odtwarzania plików muzycznych z komputera lub serwera NAS podłączonego za pomocą sieci bezprzewodowej LAN, w zależności od parametrów posiadanej sieci bezprzewodowej, może dochodzić do przerywania dźwięku. W takim wypadku należy wykonać połączenie, używając przewodowej sieci LAN.
- Zależnie od rozmiaru plików zawierających obrazy (JPEG), czas oczekiwania na wyświetlenie plików może się wydłużyć.
- Kolejność, w jakiej wyświetlane są ścieżki/pliki zależy od ustawień serwera. Niekiedy, ze względu na ustawienia serwera, ścieżki/pliki nie są wyświetlane w kolejności alfabetycznej, a wyszukiwanie po pierwszej literze może nie działać prawidłowo.

■ Czynności dostępne poprzez menu opcji

- “Uruchomienie odtwarzania wielokrotnego” ( str. 142)
- “Uruchomienie odtwarzania losowego” ( str. 142)
- “Wyszukiwanie utworów za pomocą słów kluczowych (Wyszukiwanie tekstu)” ( str. 144)
- “Jednoczesne odtwarzanie muzyki i wyświetlanie ulubionego obrazu (Pokaz zdjęć)” ( str. 145)
- “Ustawianie odstępu czasowego pokazu slajdów” ( str. 146)
- “Regulacja poziomu głośności dla każdego z kanałów w taki sposób, aby pasował do źródła wejściowego (Reg. poziomu kanału)” ( str. 147)
- “Regulacja barwy dźwięku (Barwa dźwięku)” ( str. 148)
- “Wyświetlanie żądanego sygnału wideo na monitorze podczas odtwarzania dźwięku (Wybór video)” ( str. 149)
- “Dostosowywanie jakości obrazu do środowiska wyświetlania (Tryb obrazu)” ( str. 150)
- “Odtwarzanie tego samego utworu we wszystkich strefach (Wszystkie strefy stereo)” ( str. 151)



Funkcja AirPlay

Pliki muzyczne przechowywane w urządzeniu iPhone, iPod touch, iPad lub witrynie iTunes można odtwarzać na tym urządzeniu za pośrednictwem sieci.



-  wyświetlane jest na ekranie menu w czasie gdy działa AirPlay.
- Po rozpoczęciu odtwarzania AirPlay, źródło sygnału wejściowego zostanie przełączone na "Online Music".
- Odtwarzanie AirPlay można zatrzymać, naciskając <1 lub wybierając inne źródło sygnału wejściowego.
- Chcąc równocześnie zobaczyć utwór oraz nazwę artysty na urządzeniu głównym, naciśnij przycisk STATUS.
- Informacje dotyczące posługiwania się iTunes podano również w funkcji Help dla iTunes.
- Ekran może się różnić zależnie od wersji system operacyjny oraz oprogramowania.

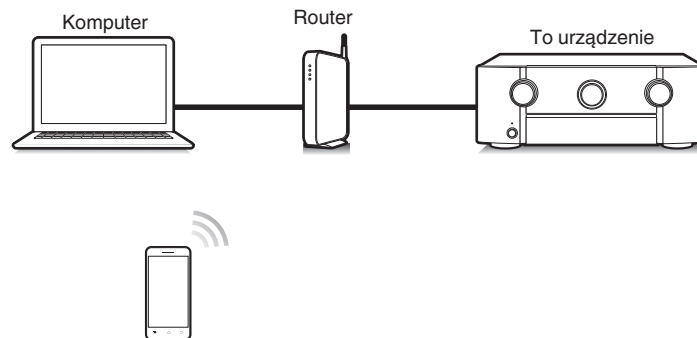

Odtwarzanie utworów z urządzenia iPhone, iPod touch lub iPad

Po uaktualnieniu "iPhone/iPod touch/iPad" do iOS 4.2.1 lub wersji późniejszej, można przesyłać strumieniowo muzykę zapisaną na "iPhone/iPod touch/iPad" bezpośrednio do tego urządzenia.

1 Podłącz urządzenie iPhone, iPod touch lub iPad Wi-Fi do tej samej sieci, co to urządzenie.

- Szczegółowe informacje można znaleźć w instrukcji obsługi swojego urządzenia.

2 Odtwórz utwór na urządzeniu iPhone, iPod touch lub iPad.

📺 na ekranie urządzenia iPhone, iPod touch lub iPad wyświetlany jest.

3 Kliknij Ikonę AirPlay 📺.

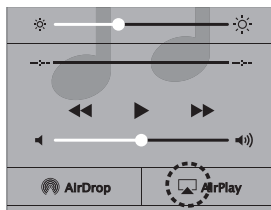

4 Wybierz głośniki (urządzeń), które zamierzasz użyć.

Odtwarzanie muzyki z iTunes za pośrednictwem tego amplitunera

1 Zainstaluj iTunes 10 lub wersję późniejszą na komputerze Windows PC lub Mac, podłączonym do tej samej sieci co to urządzenie.

2 Włącz to urządzenie.

Ustaw "Zarządzanie siecią" na "Zawsze wł." dla tego urządzenia. (🔧 str. 266)

UWAGA

- W przypadku ustawienia opcji "Zarządzanie siecią" na "Zawsze wł.", zużycie energii w trybie oczekiwania jest większe.

3 Uruchom iTunes i kliknij ikonę AirPlay 📺, aby wybrać urządzenie główne.



4 Wybierz utwór i kliknij przycisk odtwarzania w iTunes. Nastąpi strumieniowe pobieranie muzyki do tego urządzenia.



Wybór wielu głośników (urządzeń)

Możliwe jest odtwarzanie utworów z iTunes na głośnikach (urządzeniach) domowych obsługujących technologię AirPlay innych niż te, które są podłączone do amplitunera.

- 1 Kliknij ikonę AirPlay  i wybierz opcję “Wiele”.
- 2 Oznacz głośniki, które zamierzasz użyć.

UWAGA

- W trybie odtwarzania z użyciem funkcji AirPlay regulacja poziomu głośności odbywa się w urządzeniu iPhone, iPod touch, iPad lub aplikacji iTunes. Przed rozpoczęciem odtwarzania należy zmniejszyć poziom głośności w urządzeniu iPhone, iPod touch, iPad lub aplikacji iTunes, następnie dopasować go stosownie do potrzeb.

Obsługa odtwarzania iTunes za pomocą pilota zdalnego sterowania

Za pomocą pilota zdalnego sterowania wchodzącego w skład tego zestawu można włączać odtwarzanie, pauzę i automatyczne wyszukiwanie w utworach iTunes.

- 1 Wybierz “Edit” - “Preferences...” w menu iTunes.
- 2 Wybierz opcję “Urządzenia” w oknie ustawień iTunes.
- 3 Zaznacz “Pozwól na sterowanie głośnością iTunes z głośników bezprzewodowych”, a następnie kliknij “OK”.



- Nie musisz tego ustawiać, jeśli używasz iTunes w wersji 12 lub nowszej.



Funkcja Spotify Connect

Spotify jest najpopularniejszą na świecie usługą transmisji strumieniowej. W przypadku korzystania z usługi Spotify Premium, można kontrolować nowy głośnik z telefonu lub tabletu. Ponieważ Spotify jest wbudowany w głośnik, można nadal odbierać połączenia czy używać innych aplikacji - bez zatrzymywania muzyki.

Informacje na temat konfiguracji i obsługi funkcji Spotify Connect można znaleźć na stronie www.spotify.com/connect

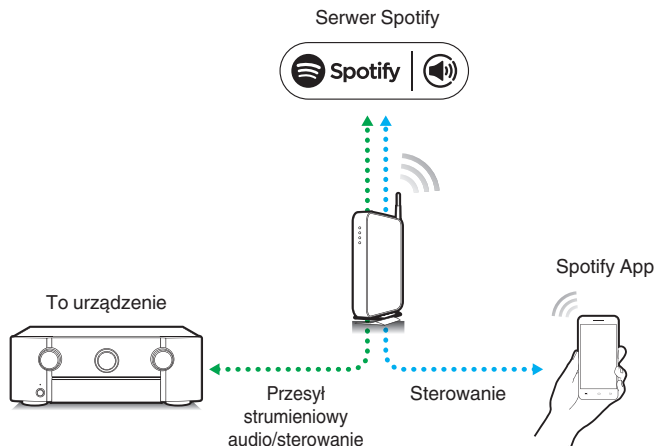

Odtwarzanie muzyki z Spotify za pośrednictwem tego amplitunera

Uprzednio pobierz "Spotify App" na urządzenie Android lub iOS. Aby odtworzyć utwór Spotify na tym urządzeniu, należy najpierw założyć konto Spotify premium.

- 1** Podłącz ustawienia Wi-Fi urządzenia iOS lub Android do tej samej sieci, co to urządzenie.
- 2** Uaktywnij Spotify App.
- 3** Odtwórz utwór Spotify.
- 4** Puknij ikonę , aby wybrać urządzenie. Nastąpi strumieniowe pobieranie muzyki do tego urządzenia.

Funkcje pomocnicze

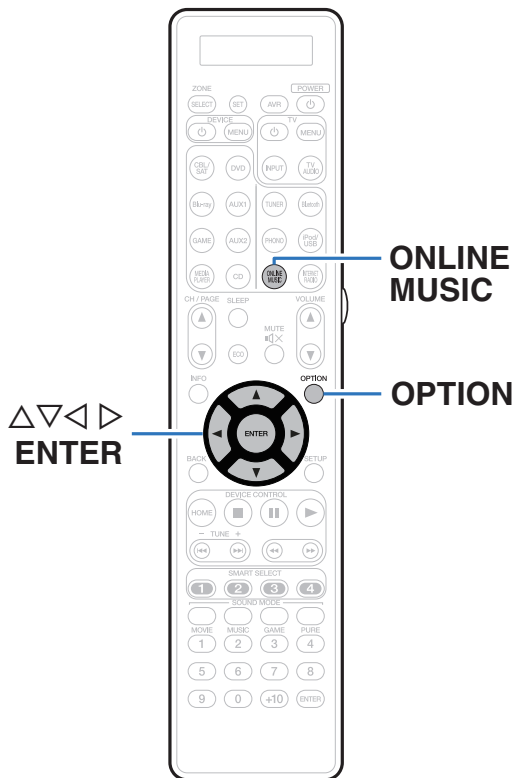

- Ten punkt opisuje sposób korzystania z funkcji udogodnień, których można używać dla każdego źródła wejściowego.
- Te funkcje można ustawić tylko w MAIN ZONE.



Uruchomienie odtwarzania wielokrotnego

❑ Obsługiwane źródła sygnału: USB / Media Server / Bluetooth

- 1 Podczas odtwarzania utworu naciśnij przycisk OPTION.**
Wyświetlony zostanie ekran menu opcji.
- 2 Przyciskami $\Delta\nabla$ wybierz opcję “Powtórz”, następnie naciśnij przycisk ENTER.**
- 3 Przyciskami $\triangleleft\rangle$ wybierz tryb odtwarzania wielokrotnego.**

Wył. (Domyślne):	Wyłączono tryb odtwarzania wielokrotnego.
Jedna:	Wielokrotne odtwarzanie wybranego pliku.
Wszystkie:	Wszystkie pliki w aktualnie odtwarzanym folderze są odtwarzane powtarzalnie.

- 4 Naciśnij przycisk ENTER.**
Zostanie wyświetlony ekran odtwarzania.



- Nie można ustawić tej funkcji, jeśli urządzenie Bluetooth nie obsługuje ustawienia powtarzania w profilu AVRCP.
- Ustawienia “Powtórz” są zapisywane dla każdego źródła sygnału.

Uruchomienie odtwarzania losowego

❑ Obsługiwane źródła sygnału: USB / Media Server / Bluetooth

- 1 Podczas odtwarzania utworu naciśnij przycisk OPTION.**
Wyświetlony zostanie ekran menu opcji.
- 2 Przyciskami $\Delta\nabla$ wybierz opcję “Losowo”, następnie naciśnij przycisk ENTER.**
- 3 Przyciskami $\triangleleft\rangle$ wybierz tryb odtwarzania losowego.**

Wył. (Domyślne):	Wyłączenie trybu odtwarzania losowego.
Włącz:	Losowe odtwarzanie wszystkich utworów z bieżącego folderu odtwarzania.

- 4 Naciśnij przycisk ENTER.**
Zostanie wyświetlony ekran odtwarzania.



- Podczas odtwarzania losowego, po zakończeniu odtwarzania utworu losowany jest z bieżącego foldera kolejny utwór do odtworzenia. Dlatego możliwe jest odtworzenie tego samego utworu kilkakrotnie.
- Nie można ustawić tej funkcji, jeśli urządzenie Bluetooth nie obsługuje ustawienia losowego w profilu AVRCP.
- Ustawienia “Losowo” są zapisywane dla każdego źródła sygnału.



Rejestrowanie w ulubionych

Można zarejestrować maksymalnie 100 ulubionych.

❑ Obsługiwane źródła sygnału: Internet Radio / Media Server

1 Podczas odtwarzania utworu naciśnij przycisk OPTION.

Wyświetlony zostanie ekran menu opcji.

2 Przyciskami $\Delta \nabla$ wybierz opcję “Zapisz w ulubionych”, następnie naciśnij przycisk ENTER.

Wyświetlony zostanie komunikat “Dodane do ulubionych”, aktualny element został dodany do ulubionych.

- Po zakończeniu procedury wyświetlacz wraca do ekranu odtwarzania.

Odtwarzanie elementów dodanych do “Zapisz w ulubionych”

- 1 Naciśnij przycisk ONLINE MUSIC.
- 2 Przyciskami $\Delta \nabla \triangleleft \triangleright$ wybierz opcję “Favorites”, następnie naciśnij przycisk ENTER.

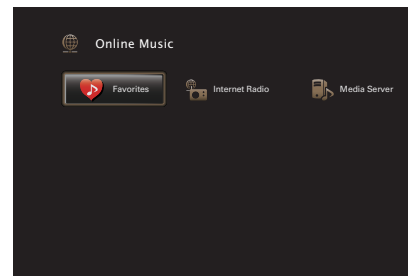

- 3 Postępując się przyciskami $\Delta \nabla$ wybierz treści, którą chcesz odtworzyć, następnie naciśnij przycisk ENTER. Rozpocznie się odtwarzanie.



Usuwanie treści dodanych do ulubionych

- 1** Naciśnij przycisk **ONLINE MUSIC**.
- 2** Przyciskami $\Delta \nabla \triangleleft \triangleright$ wybierz opcję **“Favorites”**, następnie naciśnij przycisk **ENTER**.
- 3** Postępując się przyciskami $\Delta \nabla$ wybierz element do usunięcia, następnie naciśnij przycisk **OPTION**.
Wyświetlony zostanie ekran menu opcji.
- 4** Przyciskami $\Delta \nabla$ wybierz opcję **“Usuń z ulubionych”**, następnie naciśnij przycisk **ENTER**.
Wyświetlony zostanie komunikat **“Ulubiona usunięta”**, wybrany element został usunięty z ulubionych.
 - Po zakończeniu usuwania następuje powrót do poprzedniego ekranu.

Wyszukiwanie utworów za pomocą słów kluczowych (Wyszukiwanie tekstu)

- Obsługiwane źródła sygnału:
USB / Internet Radio / Media Server

- 1** Podczas odtwarzania utworu naciśnij przycisk **OPTION**.
Wyświetlony zostanie ekran menu opcji.
- 2** Przyciskami $\Delta \nabla$ wybierz opcję **“Wyszukiwanie tekstu”**, następnie naciśnij przycisk **ENTER**.
Wyświetlona zostanie klawiatura ekranowa.
- 3** Wprowadź pierwszy znak nazwy stacji radia internetowego lub nazwy pliku, który chcesz wyszukać, a następnie naciśnij przycisk **“OK”**.
 - Celem wprowadzenia znaku, zapoznaj się ze **“Użycie klawiatury ekranowej”** (🔧 str. 193).
- 4** Postępując się przyciskami $\Delta \nabla$ wybierz treści, którą chcesz odtworzyć, następnie naciśnij przycisk **ENTER**.
Rozpocznie się odtwarzanie.



- Pole **“Wyszukiwanie tekstu”** pozwala wyszukać na wyświetlonej liście stacje radia internetowego lub pliki zaczynające się od pierwszej wprowadzonej litery.

UWAGA

- Wyszukiwanie Wyszukiwanie tekstu może nie działać w przypadku niektórych listach.



Jednoczesne odtwarzanie muzyki i wyświetlanie ulubionego obrazu (Pokaz zdjęć)

❑ Obsługiwane źródła sygnału: USB

1 Wyświetl obraz.

- Odtwarzanie obrazów zapisanych w urządzeniach pamięci USB. (🔍 str. 110)

2 Odtwarzanie pliku muzycznego. (🔍 str. 110)

3 Naciśnij przycisk OPTION.

Wyświetlony zostanie ekran menu opcji.

4 Przyciskami Δ / ∇ wybierz opcję “Pokaz zdjęć”, następnie naciśnij przycisk ENTER.

Menu opcji znika, a na ekranie pojawia się oglądany wcześniej obraz.

❑ Obsługiwane źródła sygnału: Internet Radio / Media Server

1 Wyświetl obraz.

- Odtwarzanie obrazów zapisanych na serwerze multimedialnym. (🔍 str. 133)

2 Odtwarzanie pliku muzycznego z serwera multimedialnego lub stacji radia internetowego.

- “Słuchanie radia internetowego” (🔍 str. 129)
- “Odtwarzanie plików przechowywanych na komputerze lub urządzeniu NAS” (🔍 str. 133)

3 Naciśnij przycisk OPTION.

Wyświetlony zostanie ekran menu opcji.

4 Przyciskami Δ / ∇ wybierz opcję “Pokaz zdjęć”, następnie naciśnij przycisk ENTER.

Menu opcji znika, a na ekranie pojawia się oglądany wcześniej obraz.



Ustawianie odstępu czasowego pokazu slajdów

Możesz wyświetlić obrazy (JPEG) zapisane w urządzeniu pamięci masowej USB lub serwerze multimedialnym w formie pokazu slajdów.

❑ Obsługiwane źródła sygnału: USB / Media Server

1 Podczas wyświetlania listy naciśnij przycisk OPTION.

Wyświetlony zostanie ekran menu opcji.

2 Przyciskami $\Delta \nabla$ wybierz opcję “Prędkość pokazu zdjęć”, następnie naciśnij przycisk ENTER.

3 Przyciskami $\triangleleft \triangleright$ ustaw czas wyświetlania.

Wył.:	Pokaz slajdów nie jest dostępny.
5s - 60s (Domyślne: 5s):	Ustaw czas odtwarzania każdego z obrazów podczas pokazu slajdów.

4 Naciśnij przycisk ENTER.



- Ustawienia “Prędkość pokazu zdjęć” są uwzględnione dla wszystkich źródeł sygnału wejściowego.



Regulacja poziomu głośności dla każdego z kanałów w taki sposób, aby pasował do źródła wejściowego (Reg. poziomu kanału)

Głośność każdego kanału można zmieniać podczas słuchania muzyki. Opcję tę można ustawić dla każdego źródła sygnału.

1 Naciśnij przycisk OPTION.

Wyświetlony zostanie ekran menu opcji.

2 Przyciskami $\Delta\nabla$ wybierz opcję “Reg. poziomu kanału”, następnie naciśnij przycisk ENTER.

Zostanie wyświetlony ekran “Reg. poziomu kanału”.

3 Użyj $\Delta\nabla$, aby wybrać kanał, który chcesz wyregulować.

4 Dla ustawienia poziomu głośności, posłuż się przyciskami $\triangleleft\triangleright$.

-12.0 dB – +12.0 dB (Domyślne: 0.0 dB)

5 Przyciskami $\Delta\nabla\triangleleft\triangleright$ wybierz opcję “Wyjście”, po czym naciśnij ENTER.



- Wybierz “Reset” i naciśnij ENTER, jeśli chcesz przywrócić wartości regulacji poszczególnych kanałów do “0.0 dB” (domyślne).
- Głośność w słuchawkach można regulować, gdy podłączone są słuchawki.
- Ustawienia “Reg. poziomu kanału” są zapisywane dla każdego źródła sygnału.
- Ustawienie można wykonać tylko dla głośników odtwarzających dźwięk. Poza tym, nie można wykonać ustawienia, gdy w menu “Wyjście HDMI Audio” jest ustawione na “TV”. (🔧 str. 212)



Regulacja barwy dźwięku (Barwa dźwięku)

Ustawienie jakości tonalnej dźwięku.

1 Naciśnij przycisk OPTION.

Wyświetlony zostanie ekran menu opcji.

2 Przyciskami $\Delta \nabla$ wybierz opcję “Barwa dźwięku”, następnie naciśnij przycisk ENTER.

Zostanie wyświetlony ekran “Barwa dźwięku”.

3 Użyj $\triangleleft \triangleright$, aby włączyć/wyłączyć funkcję regulacji barwy dźwięku.

Włącz:	Pozwala na regulację barwy dźwięku (basy, tony wysokie).
Wył. (Domyślne):	Odtwarzanie bez regulacji barwy dźwięku.

4 Wybierz “Włącz” w kroku 3 i naciśnij ∇ , aby wybrać zakres dźwięku do regulacji.

Basy:	Regulacja tonów niskich.
--------------	--------------------------

Tony wysokie:	Regulacja tonów wysokich.
----------------------	---------------------------

5 Przyciskami $\triangleleft \triangleright$ wyreguluj barwę dźwięku, następnie naciśnij przycisk ENTER.

-6 dB – +6 dB (Domyślne : 0 dB)
--



- Ustawienia “Barwa dźwięku” są zapisywane dla każdego źródła sygnału.
- Nie można ustawić tego parametru, jeśli tryb dźwiękowy ustawiony jest na “Direct” lub “Pure Direct”.
- Parametr ten nie jest dostępny, gdy “Dynamic EQ” ustawiony jest na “Włącz”. (🔍 str. 203)
- Nie można wykonać ustawienia, gdy nie ma sygnału wejściowego, lub gdy w menu “Wyjście HDMI Audio” jest ustawione na “TV”. (🔍 str. 212)
- Nie można ustawić tego parametru, jeśli tryb wejściowy ustawiony jest na “7.1CH IN”.



Wyświetlanie żądanego sygnału wideo na monitorze podczas odtwarzania dźwięku (Wybór video)

Podczas odtwarzania dźwięku urządzenie może również wyświetlać na telewizorze sygnał wideo z innego źródła. Opcję tę można ustawić dla każdego źródła sygnału.

❑ Obsługiwane źródła sygnału:

iPod/USB / CD* / Tuner / Online Music / Bluetooth / Phono

* Nie można wykonać ustawienia, jeśli którekolwiek ze złączy, HDMI, komponentowe wideo lub video, są przypisane.

1 Naciśnij przycisk OPTION podczas odtwarzania dźwięku.

Wyświetlony zostanie ekran menu opcji.

2 Przyciskami $\Delta \nabla$ wybierz opcję "Wybór video", następnie naciśnij przycisk ENTER.

3 Przyciskami $\triangleleft \triangleright$ wybierz tryb Wybór video.

Wył.
(Domyślne): Wyłącz tryb Wybór video.

Włącz: Włącz tryb Wybór video.

4 W przypadku wyboru opcji "Włącz" w kroku 3, naciśnij przycisk ∇ i wybierz opcję "Źródło".

5 Za pomocą przycisków $\triangleleft \triangleright$ wybierz źródło sygnału wideo do odtwarzania, a następnie naciśnij przycisk ENTER.



- Ustawienia "Wybór video" są zapisywane dla każdego źródła sygnału.



Dostosowywanie jakości obrazu do środowiska wyświetlania (Tryb obrazu)

- **Obsługiwane źródła sygnału:**
CBL/SAT / DVD / Blu-ray / Game / AUX1 /
AUX2 / Media Player / iPod/USB /
Online Music / CD* / TV Audio*

* Tryb obrazu można ustawić po przypisaniu złącza HDMI, komponentowego wideo lub wideo.

- 1 Naciśnij przycisk OPTION podczas odtwarzania wideo.**
Wyświetlony zostanie ekran menu opcji.
- 2 Przyciskami $\Delta \nabla$ wybierz opcję "Tryb obrazu", następnie naciśnij przycisk ENTER.**

3 Przyciskami $\triangleleft \triangleright$ wybierz tryb obrazu.

Wył.:	To urządzenie nie reguluje jakości obrazu.
Standard:	Tryb standardowy jest odpowiedni dla większości środowisk wyświetlania w salonie.
Film:	Tryb odpowiedni do oglądania filmów w ciemnym pokoju (np. w pomieszczeniu kina domowego).
Żywy:	Tryb powodujący, że grafika gier itp. jest jaśniejsza i żywsza.
Strumieniowanie:	Tryb odpowiedni dla źródeł wideo z niskimi szybkościami transmisji.
ISF Day:	Tryb odpowiedni do oglądania filmów w jasnym pokoju w ciągu dnia.
ISF Night:	Tryb odpowiedni do oglądania filmów w ciemnym pokoju w nocy.
Użytkownik:	Ręczne ustawianie jakości obrazu.

4 Naciśnij przycisk ENTER.



- Ustawienia "Tryb obrazu" są zapisywane dla każdego źródła sygnału.



Odtwarzanie tego samego utworu we wszystkich strefach (Wszystkie strefy stereo)

Można odtwarzać muzykę odtwarzaną w pomieszczeniu głównym (MAIN ZONE) jednocześnie w ZONE2 i ZONE3 (oddzielne pomieszczenie).

Jest to przydatne, gdy ta sama muzyka ma być jednocześnie odtwarzana w wielu pokojach podczas imprezy w domu lub gdy należy odtworzyć to samo BGM w całym domu.

1 Naciśnij przycisk OPTION.

Wyświetlony zostanie ekran menu opcji.

2 Przyciskami $\Delta\nabla$ wybierz opcję “Wszystkie strefy stereo”, następnie naciśnij przycisk ENTER.

3 Wybierz “Start”, następnie naciśnij ENTER.

- Źródła wejściowe dla ZONE2 i ZONE3 są przełączone na to samo źródło co dla pomieszczenia głównego (MAIN ZONE), a odtwarzanie rozpoczyna się w trybie Wszystkie strefy stereo.
- Jeżeli nie chcesz, aby ZONE2 lub ZONE3 uczestniczyły w Wszystkie strefy stereo, należy nacisnąć ENTER, aby wyczyścić zaznaczenie, a następnie nacisnąć “Start”.

■ Zatrzymywanie trybu Wszystkie strefy stereo

1 Podczas odtwarzania w trybie Wszystkie strefy stereo naciśnij OPTION.

Wyświetlony zostanie ekran menu opcji.

2 Przyciskami $\Delta\nabla$ wybierz opcję “Wszystkie strefy stereo”, następnie naciśnij przycisk ENTER.

3 Wybierz “Stop”, następnie naciśnij ENTER.



- Tryb Wszystkie strefy stereo zostaje anulowany, nawet gdy zasilanie strefy MAIN ZONE jest wyłączone.
- W trybie Wszystkie strefy stereo można wybrać jedynie trybu dźwięku “Multi Ch Stereo” i “Stereo”.
- Kiedy “Wyjście HDMI Audio” jest ustawione na “TV”, tryb Wszystkie strefy stereo jest niedostępny. (📖 str. 212)
- W przypadku ustawienia wartości opcji “Tryb wejściowy” na wartość inną niż “7.1CH IN” tryb Wszystkie strefy stereo jest niedostępny. (📖 str. 227)



Wybór trybu dźwięku

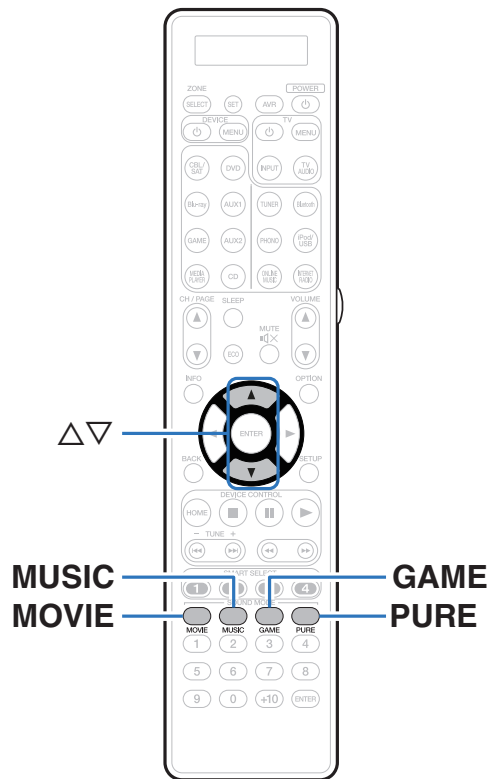

To urządzenie pozwala odtwarzać różne rodzaje przestrzennego oraz stereofonicznego sygnału dźwiękowego.

Formaty dźwięku wielokanałowego są dostępne na popularnych płytach Blu-ray i DVD oraz w transmisjach cyfrowych a także w przypadku strumieniowego odtwarzania filmów i muzyki za pośrednictwem subskrybowanych usług internetowych.

Ten amplituner obsługuje większość wielokanałowych formatów dźwięku. Obsługuje również odtwarzanie przestrzenne muzyki w formacie innym niż dźwięk wielokanałowy, na przykład dwukanałowy dźwięk stereo.



- Formaty dźwięku zapisane na płycie są wymienione na obwolucie płyty lub okładce.



Wybór trybu dźwięku

1 Aby wybrać tryb dźwięku, naciśnij przycisk MOVIE, MUSIC lub GAME.

MOVIE :	Przełącza tryb dźwięku tak, aby był odpowiedni do odtwarzania filmów lub programów TV.
MUSIC :	Przełącza tryb dźwięku tak, aby był odpowiedni do słuchania muzyki.
GAME :	Przełącza tryb dźwięku tak, aby był odpowiedni do grania w gry.



- Dla każdego z przycisków MOVIE, MUSIC lub GAME zapamiętywany jest tryb dźwiękowy użyty przy poprzednim odtwarzaniu z użyciem tego przycisku. Naciśnięcie przycisku MOVIE, MUSIC lub GAME pozwala przywołać tryb dźwiękowy użyty przy poprzednim odtwarzaniu.
- Jeżeli odtwarzany element nie obsługuje poprzednio wybranego trybu dźwiękowego, zostaje automatycznie wybrany najbardziej odpowiedni tryb dla danego elementu.
- Funkcję można także ustawić, naciskając przycisk MOVIE, MUSIC lub GAME na urządzeniu głównym.

■ Wybór trybu dźwięku

- Naciśnięcie przycisku MOVIE, MUSIC lub GAME powoduje wyświetlenie listy dostępnych trybów dźwięku. Każde naciśnięcie przycisku MOVIE, MUSIC lub GAME powoduje zmianę trybu dźwięku.
- Gdy wyświetlana jest lista, tryb dźwięku można również wybrać za pomocą przycisków Δ ∇ .
- Wypróbuj różne tryby dźwięku i ciesz się dźwiękiem w swoim ulubionym trybie.

[Przykład] Po naciśnięciu i przytrzymaniu przycisku MOVIE

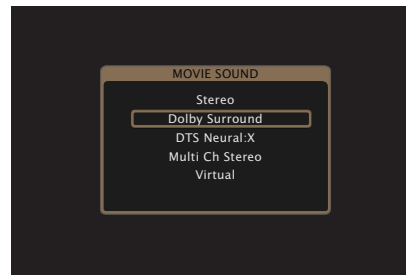

Odtwarzanie bezpośrednie

Dźwięk zarejestrowany w źródle odtwarzany jest bez jakichkolwiek korekt.

1 Naciśnij PURE, aby wybrać “Direct”.

Rozpoczyna się odtwarzanie bezpośrednie.



- Podczas odtwarzania sygnałów DSD jest wyświetlany napis “DSD Direct”.
- Można to ustawić również, naciskając przycisk PURE DIRECT na amplitunerze.

Odtwarzanie w trybie Pure Direct

Ten tryb służy do odtwarzania z wyższą jakością dźwięku niż tryb odtwarzania bezpośredniego.







Ten tryb powoduje wyłączenie ekranu urządzenia głównego i obwodu analogowego video. Powoduje to stłumienie źródeł szumów, które mają wpływ na jakość dźwięku.

1 Naciśnij PURE, aby wybrać “Pure Direct”.

Wyświetlacz zostanie wyłączony i rozpocznie się odtwarzanie w trybie całkowicie bezpośrednim (Pure Direct).

Zapali się wskaźnik PURE DIRECT.



- W trybie Direct i Pure Direct nie można regulować wymienionych niżej parametrów.
 - Barwa dźwięku ( str. 148)
 - M-DAX ( str. 200)
 - MultEQ® XT32 ( str. 203)
 - Dynamic EQ ( str. 203)
 - Dynamic Volume ( str. 204)
 - Korektor graficzny ( str. 206)
- Można to ustawić, naciskając przycisk PURE DIRECT na amplitunerze.

UWAGA

- Sygnały video wyprowadzane są jedynie, gdy w trybie PURE DIRECT odtwarzane są sygnały HDMI.
- Po wybraniu trybu PURE DIRECT wyświetlacz wyłącza się po upływie około 5 sekund.



Odtwarzanie w trybie Auto Surround

Ten tryb wykrywa typ wejściowego sygnału cyfrowego i automatycznie wybiera odpowiedni tryb odtwarzania.

Przeprowadź odtwarzanie stereo w przypadku sygnału wejściowego PCM. Gdy odbierany sygnał to Dolby Digital lub DTS, muzyka odtwarzana jest zgodnie z odpowiednim numerem kanału.

1 Naciśnij PURE, aby wybrać "Auto".

Rozpocznie się odtwarzanie w trybie Auto Surround.



- Można to ustawić, naciskając przycisk PURE DIRECT na amplitunerze.



■ Opis trybów trybów dźwięku

Tryb dźwięku Dolby

Typ trybu dźwięku	Opis
Dolby Surround	Ten tryb korzysta z Dolby Surround Upmixer, aby rozszerzyć zakres źródeł o multi-kanaly odtwarzania naturalny i realistyczny. Użyj głośników sufitowych, takich jak górne środkowe głośniki, do otrzymania pola dźwięku trójwymiarowego.
Dolby Digital	Tryb ten można wybrać odtwarzając źródła zarejestrowane w Dolby Digital.
Dolby TrueHD	Tryb ten można wybrać odtwarzając źródła zarejestrowane w Dolby TrueHD.
Dolby Digital Plus	Tryb ten można wybrać odtwarzając źródła zarejestrowane w Dolby Digital Plus.
Dolby Atmos*	Tryb ten można wybrać podczas odtwarzania źródła zakodowanego w Dolby Atmos. Odczytuje zawartość zakodowaną w Dolby Atmos i dane o jej położeniu w czasie rzeczywistym oraz wysyła dźwięk do odpowiednich głośników, tworząc naturalny obraz dźwięku, niezależnie od układu głośników. Użyj głośników sufitowych oraz głośników Dolby Atmos Enabled do otrzymania pola dźwięku trójwymiarowego.

* Dostępny w czasie korzystania z głośników tylnych surround, przednich szerokich, p. górnych, sufitowych przednich, sufitowych środkowych, sufitowych tylnych, tylnych ściennych, przednich Dolby, Dolby Surround lub tylnych Dolby.



Tryb dźwięku DTS

Typ trybu dźwięku	Opis
DTS Surround	Tryb ten można wybrać odtwarzając źródła zarejestrowane w DTS.
DTS ES Dscr6.1*	Ten tryb jest przydatny do odtwarzania dysków nagranych w formacie DTS-ES. Tylny kanał surround dodany metodą dyskretną jest odtwarzany jako niezależny kanał. Ponieważ wszystkie kanały są od siebie niezależne, wzbogaceniu ulega dookólna wyrazistość przestrzenna i precyzja lokalizacji pozornych źródeł dźwięku.
DTS ES Mtrx6.1*	Ten tryb jest przydatny do odtwarzania dysków nagranych w formacie DTS-ES. Kanał tylny surround dodany do kanałów surround lewego i tylnego za pomocą kodera macierzowego w czasie nagrania programowego jest dekodowany przez dekodery macierzowe amplitunera i odtwarzany z każdego kanału (lewy surround, prawy surround, tylny surround).
DTS 96/24	Tryb ten można wybrać odtwarzając źródła zarejestrowane w DTS 96/24.
DTS-HD	Tryb ten można wybrać odtwarzając źródła zarejestrowane w DTS-HD.
DTS Express	Tryb ten można wybrać odtwarzając źródła zarejestrowane w DTS Express.
DTS:X	Tryb ten można wybrać podczas odtwarzania źródła zakodowanego w DTS:X. Odczytuje zawartość zakodowaną w DTS:X i dane o jej położeniu w czasie rzeczywistym oraz wysyła dźwięk do odpowiednich głośników, tworząc jego naturalny obraz, niezależnie od układu głośników. Użyj wysokich głośników, aby uzyskać trójwymiarowe pole dźwiękowe.
DTS Neural:X	Ten tryb wykorzystuje DTS Neural:X Upmixer, aby rozszerzyć odtwarzanie różnych źródeł do naturalnego i realistycznego trybu wielokanałowego. Użyj wysokich głośników, takich jak przednie wysokie głośniki, aby uzyskać trójwymiarowe pole dźwiękowe.

* Można to wybrać, gdy parametr "Konfig. głośników" - "Tył Surr." nie jest ustawiony na "Brak". (🔍 str. 249)



Uaktualnienie (Auro-3D)**Tryb dźwięku Auro-3D**

Typ trybu dźwięku	Opis
Auro-3D	Ten tryb wykorzystuje dekodery Auro-3D do generowania dźwięku trójwymiarowego za pomocą górnego kanału. Doskonale nadaje się on do odtwarzania sygnałów kodowanych jako Auro-3D, używając górnego kanału. Jeśli doprowadzone sygnały nie są kodowane jako Auro-3D, zostaje wykorzystany Upmixer nazywany Auro-Matic, który generuje niezwykle realistyczny dźwięk trójwymiarowy.
Auro-2D Surround	Ten tryb wykorzystuje dekodery Auro-3D do generowania dźwięku surround bez pomocy górnego kanału. Doskonale nadaje się on do odtwarzania sygnałów kodowanych jako Auro-3D, nie używając górnego kanału. Jeśli doprowadzone sygnały nie są kodowane jako Auro-3D, zostaje wykorzystany Upmixer nazywany Auro-Matic, który generuje dźwięk surround.



Tryb odtwarzania wielokanałowego PCM

Typ trybu dźwięku	Opis
Multi Ch In	Tryb ten można wybrać w przypadku odtwarzania źródeł wielokanałowych PCM/DSD.

Tryb dźwięku Audyssey DSX®

Typ trybu dźwięku	Opis
Audyssey DSX® (A-DSX)*	Tryb ten tworzy w systemie 5.1-kanałowym możliwość odtwarzania nowych kanałów (przedni rozszerzający lub przedni górny). Poprzez wprowadzenie przednich kanałów rozszerzających lub przednich kanałów górnych, efekty dźwięku otaczającego stają się bardziej trójwymiarowe i realistyczne.

* Można to wybrać, gdy jest wybrane inne ustawienie niż "Brak" dla "Przednie górne" lub "Przednie rozszerzające" oraz inne ustawienie niż "Brak" dla "Centralny" w "Konfig. głośników". (📖 str. 247)



Tryb dźwięku oryginalny

Typ trybu dźwięku	Opis
Multi Ch Stereo	Korzystaj z tego trybu, by cieszyć się zaletami dźwięku stereo we wszystkich głośnikach.
Virtual	Tryb ten umożliwia doświadczenie szerokiego efektu przestrzennego podczas odtwarzania dźwięku wyłącznie przez głośniki przednie (L/P) i podczas odsłuchu przez słuchawki stereofoniczne.

Tryb dźwięku Auto

Typ trybu dźwięku	Opis
Auto	W tym trybie jest wykrywany typ cyfrowego sygnału wejściowego, taki jak Dolby Digital, Dolby TrueHD, Dolby Digital Plus, Dolby Digital EX, Dolby Atmos, DTS, DTS-HD, DTS:X, DTS-ES, PCM (wielokanałowy), a odpowiedni tryb odtwarzania jest wybierany automatycznie. Jeśli sygnał wejściowy jest sygnałem analogowym lub PCM (2-kanałowym), zostanie użyte odtwarzanie stereo. Dla Dolby Digital lub DTS, muzyka odtwarzana jest zgodnie z odpowiednim numerem kanału.



Tryb dźwięku stereo

Typ trybu dźwięku	Opis
Stereo	<p>W tym trybie dźwięk stereo dwukanałowy jest odtwarzany bez dodatkowego przetwarzania surround.</p> <ul style="list-style-type: none">• Dźwięk jest wyprowadzany przez prawy i lewy głośnik główny oraz subwoofer (o ile jest podłączony).• W przypadku podłączenia sygnałów wielokanałowych, są one mieszane do dwóch kanałów audio i odtwarzane bez dodatkowego przetwarzania surround.

Tryb dźwięku Direct

Typ trybu dźwięku	Opis
Direct	Ten tryb odtwarza dźwięk, taki jak nagrany w źródle.
Pure Direct	<p>Ten tryb odtwarza z jeszcze wyższą jakością dźwięku niż tryb "Direct". Następujące obwody zostają zatrzymane w celu dalszego poprawienia jakości dźwięku.</p> <ul style="list-style-type: none">• Obwód wskaźnika wyświetlacza na korpusie (wyświetlacz wyłączy się).• Przełącznik wejść/wyjść analogowych i procesor.



Tryb dźwięku, który można wybrać dla każdego sygnału wejściowego

- Naciskając przyciski MOVIE, MUSIC oraz GAME można wybrać poniższe tryby dźwięku.
- Za pomocą menu "Parametr Surround" dostosuj efekt sceny dźwiękowej do własnych preferencji. (🔍 str. 195)

Sygnal wejściowy	Tryb dźwięku	Przycisk MOVIE	Przycisk MUSIC	Przycisk GAME
2-kanalowy *1	Stereo	<input type="radio"/>	<input type="radio"/>	<input type="radio"/>
	Dolby Surround	<input type="radio"/>	<input type="radio"/>	<input type="radio"/>
	DTS Neural:X *2	<input type="radio"/>	<input type="radio"/>	<input type="radio"/>
	Multi Ch Stereo	<input type="radio"/>	<input type="radio"/>	<input type="radio"/>
	Virtual	<input type="radio"/>	<input type="radio"/>	<input type="radio"/>

*1 2-kanalowy również obejmuje wejście analogowe.

*2 Ten tryb odtwarza zapis 2-kanalowy w układzie 5.1, 7.1, 9.1 lub 11.1-kanalowym. Nie można go wybrać, gdy podłączone są słuchawki lub gdy konfiguracja głośników jest ustawiona tylko na głośniki główne.



Sygnal wejściowy	Tryb dźwięku	Przycisk MOVIE	Przycisk MUSIC	Przycisk GAME
Wielokanałowy *3	Stereo	<input type="radio"/>	<input type="radio"/>	<input type="radio"/>
	Dolby Digital	<input type="radio"/>	<input type="radio"/>	<input type="radio"/>
Dolby Digital	Dolby Digital + Dolby Surround	<input type="radio"/>	<input type="radio"/>	<input type="radio"/>
	Dolby Digital + Neural:X	<input type="radio"/>	<input type="radio"/>	<input type="radio"/>
	Dolby Digital A-DSX *4	<input type="radio"/>	<input type="radio"/>	<input type="radio"/>
	Dolby TrueHD	<input type="radio"/>	<input type="radio"/>	<input type="radio"/>
Dolby TrueHD	Dolby TrueHD + Dolby Surround *5	<input type="radio"/>	<input type="radio"/>	<input type="radio"/>
	Dolby TrueHD + Neural:X	<input type="radio"/>	<input type="radio"/>	<input type="radio"/>
	Dolby Atmos *6	<input type="radio"/>	<input type="radio"/>	<input type="radio"/>
	Dolby TrueHD A-DSX *4	<input type="radio"/>	<input type="radio"/>	<input type="radio"/>
	Dolby Digital Plus	<input type="radio"/>	<input type="radio"/>	<input type="radio"/>
Dolby Digital Plus	Dolby Digital Plus + Dolby Surround *5	<input type="radio"/>	<input type="radio"/>	<input type="radio"/>
	Dolby Digital Plus + Neural:X	<input type="radio"/>	<input type="radio"/>	<input type="radio"/>
	Dolby Atmos *6	<input type="radio"/>	<input type="radio"/>	<input type="radio"/>
	Dolby Digital Plus A-DSX *4	<input type="radio"/>	<input type="radio"/>	<input type="radio"/>
Dolby Atmos	Dolby Atmos	<input type="radio"/>	<input type="radio"/>	<input type="radio"/>
DTS	DTS Surround	<input type="radio"/>	<input type="radio"/>	<input type="radio"/>
	DTS ES Dscrt 6.1	<input type="radio"/>	<input type="radio"/>	<input type="radio"/>
	DTS ES Mtrx 6.1	<input type="radio"/>	<input type="radio"/>	<input type="radio"/>
	DTS 96/24	<input type="radio"/>	<input type="radio"/>	<input type="radio"/>
	DTS + Dolby Surround	<input type="radio"/>	<input type="radio"/>	<input type="radio"/>
	DTS + Neural:X	<input type="radio"/>	<input type="radio"/>	<input type="radio"/>
	DTS Surround A-DSX *4	<input type="radio"/>	<input type="radio"/>	<input type="radio"/>

*3 Tryb dźwięku, jaki można wybrać różni się w zależności od formatu audio sygnału wejściowego i liczby kanałów. Szczegóły znajdziesz w części "Typy sygnałów wejściowych oraz odpowiadające im tryby dźwiękowe" (🔍 str. 333).

*4 W tych trybach do dźwięku 5.1-kanałowego surround dodawane są nowe kanały surround za pomocą przetwarzania Audyssey DSX®. (🔍 str. 205)

*5 Można to wybrać, gdy sygnał wejściowy nie zawiera Dolby Atmos.

*6 Można to wybrać, gdy sygnał wejściowy zawiera Dolby Atmos.



Sygnal wejściowy	Tryb dźwięku	Przycisk MOVIE	Przycisk MUSIC	Przycisk GAME
DTS-HD / DTS Express	DTS-HD HI RES	<input type="radio"/>	<input type="radio"/>	<input type="radio"/>
	DTS-HD MSTR	<input type="radio"/>	<input type="radio"/>	<input type="radio"/>
	DTS-HD MSTR A-DSX *4	<input type="radio"/>	<input type="radio"/>	<input type="radio"/>
	DTS Express	<input type="radio"/>	<input type="radio"/>	<input type="radio"/>
	DTS Express A-DSX *4	<input type="radio"/>	<input type="radio"/>	<input type="radio"/>
	DTS-HD + Dolby Surround	<input type="radio"/>	<input type="radio"/>	<input type="radio"/>
	DTS-HD + Neural:X	<input type="radio"/>	<input type="radio"/>	<input type="radio"/>
	DTS-HD HI RES A-DSX *4	<input type="radio"/>	<input type="radio"/>	<input type="radio"/>
DTS:X	DTS:X	<input type="radio"/>	<input type="radio"/>	<input type="radio"/>
	DTS:X MSTR	<input type="radio"/>	<input type="radio"/>	<input type="radio"/>
Wielokanałowy PCM	Multi Ch In	<input type="radio"/>	<input type="radio"/>	<input type="radio"/>
	Multi Ch In 7.1	<input type="radio"/>	<input type="radio"/>	<input type="radio"/>
	Multi In + Dolby Surround	<input type="radio"/>	<input type="radio"/>	<input type="radio"/>
	Multi In A-DSX *4	<input type="radio"/>	<input type="radio"/>	<input type="radio"/>
	Multi Ch In + Neural:X	<input type="radio"/>	<input type="radio"/>	<input type="radio"/>
Wielokanałowy *3	Multi Ch Stereo	<input type="radio"/>	<input type="radio"/>	<input type="radio"/>
	Virtual	<input type="radio"/>	<input type="radio"/>	<input type="radio"/>

*3 Tryb dźwięku, jaki można wybrać różni się w zależności od formatu audio sygnału wejściowego i liczby kanałów. Szczegóły znajdziesz w części "Typy sygnałów wejściowych oraz odpowiadające im tryby dźwiękowe" (🔍 str. 333).

*4 W tych trybach do dźwięku 5.1-kanałowego surround dodawane są nowe kanały surround za pomocą przetwarzania Audyssey DSX®. (🔍 str. 205)



Uaktualnienie (Auro-3D)

Sygnal wejściowy	Tryb dźwięku	Przycisk MOVIE	Przycisk MUSIC	Przycisk GAME
2-kanałowy *1 / Wielokanałowy *3	Auro-3D *7	<input type="radio"/>	<input type="radio"/>	<input type="radio"/>
	Auro-2D Surround *8	<input type="radio"/>	<input type="radio"/>	<input type="radio"/>

- *1 2-kanałowy również obejmuje wejście analogowe.
- *3 Tryb dźwięku, jaki można wybrać różni się w zależności od formatu audio sygnału wejściowego i liczby kanałów. Szczegóły znajdziesz w części "Typy sygnałów wejściowych oraz odpowiadające im tryby dźwiękowe" (📖 str. 333).
- *7 Nie można go wybrać, gdy są podłączone słuchawki lub gdy jest używana konfiguracja głośników bez przednich górnych głośników.
- *8 Nie można go wybrać, gdy są podłączone słuchawki lub gdy są używane tylko przednie głośniki.



■ Widok na wyświetlaczu

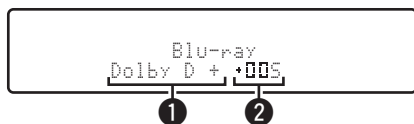

1 Prezentuje, jaki dekodery będzie używany.

- W przypadku dekodera Dolby Digital Plus, pojawi się "Dolby D +".

2 Wyświetla dekodery tworzący wyjście dźwięku.

- "DSS" wskazuje, że dekodery Dolby Surround jest używany.



Funkcja sterowania HDMI

Najnowszym uzupełnieniem standardu HDMI jest funkcja CEC (Consumer Electronics Control) umożliwiająca przesyłanie sygnałów sterujących z jednego urządzenia do innego za pomocą złącza HDMI.

Procedura ustawień

- 1 Włącz funkcję sterowania HDMI na tym urządzeniu.**
Ustaw "Sterowanie HDMI" na "Włączone". (👉 str. 213)
- 2 Włącz zasilanie we wszystkich urządzeniach podłączonych kablem HDMI.**
- 3 We wszystkich urządzeniach podłączonych kablem HDMI uaktywnij funkcję sterowania HDMI.**
 - Zapoznaj się z instrukcją obsługi wszystkich współpracujących urządzeń w zakresie sprawdzenia ustawień.
 - Operacje 2 i 3 powinny być wykonane zaraz po podłączeniu jednego z urządzeń.
- 4 Przełącz wejście telewizyjne na wejście HDMI, podłączone do amplitunera.**
- 5 Przełącz źródło wejściowe tego urządzenia, aby sprawdzić, czy wideo z odtwarzacza podłączonego za pomocą HDMI jest poprawnie odtwarzane.**
- 6 Po przełączeniu zasilania TV w tryb oczekiwania, sprawdź, czy zasilanie amplitunera przeszło również w tryb oczekiwania.**

UWAGA

- Zależnie od połączeń odbiornika TV lub odtwarzacza, niektóre funkcje mogą nie działać. Sprawdź instrukcję użytkownika, gdzie zamieszczono dodatkowe informacje.
- Funkcja HDMI ZONE2 nie jest zgodna z funkcją sterowania HDMI.
- W przypadku używania funkcji HDMI ZONE2 z parametrem "Sterowanie HDMI" menu ustawionym na "Włączone", funkcja HDMI ZONE2 może nie działać prawidłowo.



Funkcja Menu Smart

Ta funkcja może być używana do konfigurowania ustawień urządzenia, wyboru źródła sygnału i ustawiania stacji radiowych w tunerze oraz stacji radia internetowego za pomocą pilota do telewizora.

- 1 Włącz funkcję sterowania HDMI w tym urządzeniu i telewizorze.** (🔧 str. 213)
- 2 Ustaw “Proste Menu” na “Włącz” w tym urządzeniu.** (🔧 str. 216)
- 3 Wybierz “AV Receiver” w menu telewizora, na przykład w “Wejście” * lub “Sterowanie podłączonym urządzeniem HDMI” *.**

Na ekranie telewizora pojawi się Proste Menu tego urządzenia.

- W czasie wyświetlania Proste Menu można sterować urządzeniem za pomocą pilota do telewizora.

* Metoda wyboru różni się w zależności od posiadanego telewizora.

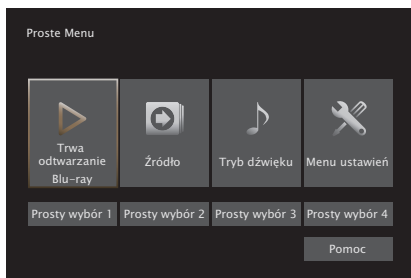

■ Trwa odtwarzanie

Odtwarzanie treści ze źródła wejściowego aktualnie wybranego w tym urządzeniu.

■ Źródło

Zmiana wejścia tego urządzenia.

Jeśli wybierzesz “Online Music”, “iPod/USB” lub “Tuner”, możesz nadal sterować tym urządzeniem za pomocą pilota do telewizora.

■ Tryb dźwięku

Zmiana trybu dźwięku tego urządzenia.

Dostępne są następujące trzy tryby dźwięku.

Surround:	Odtwarzanie dźwięku surround odpowiednio do sygnału wejściowego.
Stereo:	Odtwarzanie dźwięku stereo.
Multi Ch Stereo:	Odtwarzanie wielokanałowego dźwięku stereo.



■ Menu Ustawienia

Wyświetla menu ustawień, które pozwala skonfigurować ustawienia tego urządzenia.

■ Funkcja Smart Select

Wywołuje elementy SMART SELECT zarejestrowane w tym urządzeniu.

UWAGA

- Jeśli ustawienia "Sterowanie HDMI" lub "Proste Menu" zostaną zmienione, po wprowadzeniu zmian zawsze należy zresetować zasilanie podłączonych urządzeń.
- Funkcja Smart Menu może nie działać prawidłowo w zależności od specyfikacji telewizora. W takim przypadku dla funkcji "Proste Menu" wybierz ustawienie "Wyt.". (🔍 str. 216)



Funkcja wyłączenia czasowego

ZONE SELECT

SLEEP

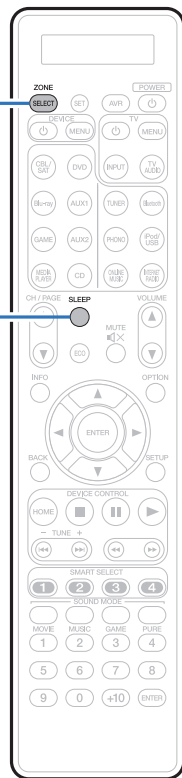

Użytkownik może włączyć funkcję automatycznego przełączania urządzenia w tryb spoczynku po upływie zadanego czasu. Jest to wygodne w przypadku korzystania z amplitunera przed udaniem się na spoczynek. Funkcję wyłączenia czasowego można ustawić dla każdej strefy.



Korzystanie z wyłącznika czasowego

- 1 Naciśnij **ZONE SELECT**, aby przełączyć na “MAIN”, “ZONE2” lub “ZONE3”.
- 2 Naciśnij przycisk **SLEEP** i wyświetl czas, jaki zamierzasz ustawić.
 - Wskaźnik wyłącznika czasowego zapala się na wyświetlaczu i uruchamia wyłącznik czasowy.
 - Wyłącznik czasowy można ustawić w zakresie od 10 do 120 minut z przyrostami 10 minut.

■ Sprawdzanie pozostałego czasu

Naciśnij przycisk **SLEEP**, jeśli wyłącznik czasowy jest włączony. Pozostały czas pojawia się na wyświetlaczu.

■ Dla wyłączenia funkcji Sleep timer

Naciśnij przycisk **SLEEP**, aby wybrać opcję “Off”. Wskaźnik wyłącznika czasowego na wyświetlaczu zgaśnie.



- Ustawienie wyłącznika czasowego zostanie anulowane, gdy urządzenie przełączy się w tryb czuwania.

UWAGA

- Funkcja wyłączenia czasowego nie może wyłączać zasilania urządzeń podłączonych do amplitunera. Aby wyłączyć zasilanie podłączonych urządzeń, należy użyć funkcji wyłączenia czasowego wbudowanych w te urządzenia.



Funkcja Smart Select

**ZONE
SELECT**

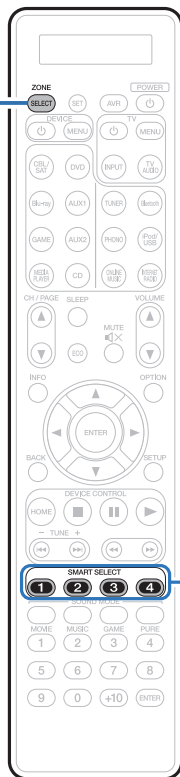

**SMART
SELECT
1 – 4**

Ustawienia, takie jak źródło sygnału, poziom głośności i tryb dźwięku mogą zostać przypisane do przycisków 1-4 SMART SELECT.

Wystarczy nacisnąć jeden z przypisanych przycisków SMART SELECT w trakcie odtwarzania, aby przełączyć się na grupę zapisanych ustawień w pakiecie.

Zapisując często używane ustawienia pod przyciskami 1 – 4 SMART SELECT zawsze można łatwo wywołać takie same warunki odtwarzania. Funkcję Smart Select można zapamiętać dla każdej strefy.



Wywoływanie ustawień

- 1** Naciśnij **ZONE SELECT**, aby przełączyć na “MAIN”, “ZONE2” lub “ZONE3”.
- 2** Naciśnij przycisk **SMART SELECT**.

Zostaną wywołane ustawienia Smart Select przypisane do naciśniętego przycisku.

- Poniżej podane są domyślne ustawienia dla źródła wejściowego i głośności.

[MAIN ZONE] / [ZONE2] / [ZONE3]

Przycisk	Źródło sygnału	Głośność
SMART SELECT 1	CBL/SAT	40
SMART SELECT 2	Blu-ray	40
SMART SELECT 3	Media Player	40
SMART SELECT 4	Online Music	40



Zmiana ustawień

1 Ustaw poniższe parametry, które zostaną ustawieniami do zapisania.

Następujące ustawienia od ① do ⑨ można zapamiętać dla pomieszczenia głównego (MAIN ZONE), a ustawienia ① i ② można zapamiętać dla ZONE2 i ZONE3.

- ① Źródło sygnału (🔊 str. 103)
- ② Głośność (🔊 str. 104)
- ③ Tryb dźwięku (🔊 str. 152)
- ④ Audyssey (Audyssey MultEQ® XT32, Audyssey Dynamic EQ®, Audyssey Dynamic Volume®, Audyssey LFC™) (🔊 str. 202)
- ⑤ "M-DAX" (🔊 str. 200)
- ⑥ "Regulacja poziomu głośności dla każdego z kanałów w taki sposób, aby pasował do źródła wejściowego (Reg. poziomu kanału)" (🔊 str. 147)
- ⑦ "Wyświetlanie żądanego sygnału wideo na monitorze podczas odtwarzania dźwięku (Wybór video)" (🔊 str. 149)
- ⑧ "Dostosowywanie jakości obrazu do środowiska wyświetlania (Tryb obrazu)" (🔊 str. 150)
- ⑨ "Wyjście Video" (🔊 str. 212)



- Naciśnij i przytrzymaj SMART SELECT w czasie odbioru stacji radiowej lub odtwarzania utworu z dowolnego z następujących źródeł, aby zapamiętać bieżącą stację radiową lub utwór.
 - Tuner / Internet Radio / Media Server / Favorites / iPod/USB

2 Naciśnij ZONE SELECT, aby przełączyć na "MAIN", "ZONE2" lub "ZONE3".

3 Naciśnij i przytrzymaj odpowiedni przycisk SMART SELECT, aż na wyświetlaczu pojawi się "Smart* Memory", "Z2 Smart* Memory" lub "Z3 Smart* Memory".

Aktualne ustawienia zostaną zapamiętane.

* oznacza numer naciśniętego przycisku SMART SELECT.

■ Zmiana nazwy profilu Smart Select

Nazwę profilu Smart Select strefy głównej MAIN ZONE wyświetlaną na ekranie telewizora lub na wyświetlaczu amplitunera można zmienić.

Metodę zmiany nazwy opisano w części "Prosty wybór. Imię" (🔊 str. 274).



Funkcja sterowania z sieci Web

Pracę amplitunera można kontrolować za pomocą strony sieci web wyświetlanej w przeglądarce internetowej.

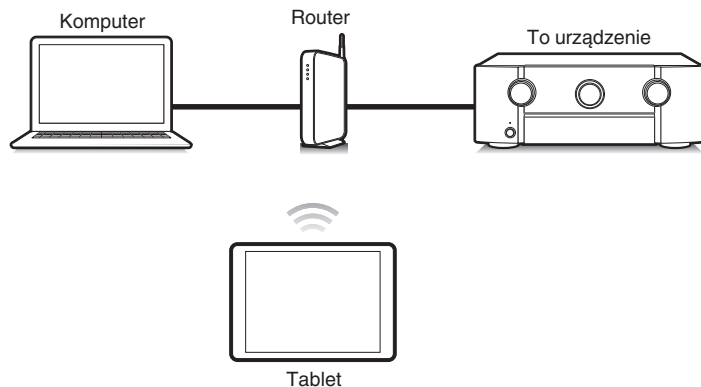

- Aby można było korzystać z funkcji kontroli przez sieć lokalną, amplituner i komputer lub tablet muszą być podłączone prawidłowo do sieci lokalnej. ("Podłączenie do sieci domowej (LAN)" (🔧 str. 97))
- W zależności od ustawień oprogramowania zabezpieczającego komputer, dostęp do amplitunera z komputera PC może nie być możliwy. W takim przypadku należy zmienić ustawienia oprogramowania zabezpieczającego.

Sterowanie urządzeniem za pomocą przeglądarki internetowej

- 1 Parametr "Zarządzanie siecią" ustaw na "Zawsze wł.". (🔧 str. 266)
- 2 Za pomocą "Informacja" sprawdź adresu IP tego urządzenia. (🔧 str. 260)

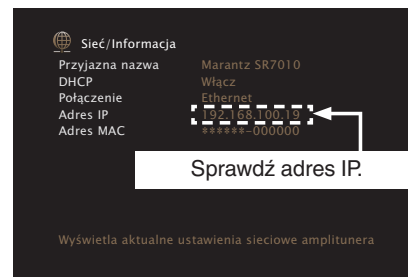

- 3 Uruchom przeglądarkę internetową.



4 Wprowadź w polu adresowym przeglądarki adres IP przypisany do amplitunera.

Przykładowo, jeżeli adresem IP przypisanym do amplitunera jest "192.168.100.19", wprowadź "http://192.168.100.19".

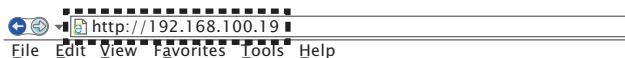

5 Gdy wyświetlane jest menu główne, kliknij menu, którym zamierzasz się posłużyć.

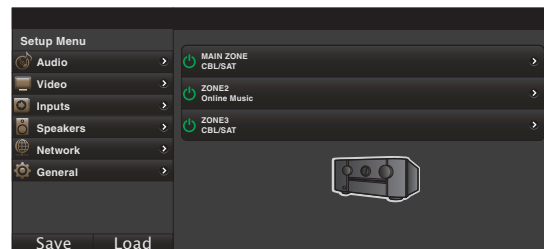

- Można używać funkcji "Save" i "Load" do zapisywania lub przywoływania różnych ustawień funkcji, używając sterowania przez sieć Web z poziomu komputera.
 - Aby zapamiętać ustawienia, kliknij opcję "Save" na ekranie menu Ustawienia.
 - Aby przywołać ustawienia, kliknij opcję "Load" na ekranie menu Ustawienia.
- Zalecamy używanie jednej z poniższych przeglądarek internetowych.
 - Internet Explorer 10 lub późniejsza
 - Mozilla Firefox 24 lub późniejsza
 - Google Chrome 29 lub późniejsza
 - Safari 5.x lub późniejsza



Funkcja blokady panelu

W celu uniknięcia wykonywania przypadkowych operacji na tym urządzeniu możesz wyłączyć działanie przycisków na panelu przednim.

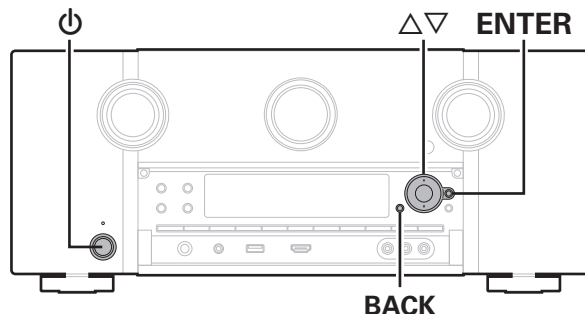

Wyłączanie działania wszystkich przycisków

- 1 Naciśnij przycisk ⏻, trzymając wciśnięte przyciski BACK i ENTER, gdy urządzenie jest w trybie oczekiwania.
- 2 Za pomocą przycisków Δ▽ wybierz “P/V LOCK On”.
- 3 Naciśnij przycisk ENTER, aby wprowadzić ustawienia.
Zostanie wyłączone działanie wszystkich przycisków z wyjątkiem przycisku ⏻.

Wyłączanie działania wszystkich przycisków z wyjątkiem przycisku VOLUME

- 1 Naciśnij przycisk ⏻, trzymając wciśnięte przyciski BACK i ENTER, gdy urządzenie jest w trybie oczekiwania.
- 2 Za pomocą przycisków Δ▽ wybierz “FP LOCK On”.
- 3 Naciśnij przycisk ENTER, aby wprowadzić ustawienia.
Zostanie wyłączone działanie wszystkich przycisków z wyjątkiem przycisku ⏻ i VOLUME.

Anulowanie funkcji blokady panelu

- 1** Naciśnij przycisk Φ , trzymając wciśnięte przyciski BACK i ENTER, gdy urządzenie jest w trybie oczekiwania.
- 2** Użyj $\Delta\nabla$, aby wybrać opcję “FP LOCK *Off”.
(* Aktualnie ustawiony tryb.)
- 3** Naciśnij przycisk ENTER, aby wprowadzić ustawienia.
Funkcja blokady panelu zostanie anulowana.



- Nawet pomimo włączenia funkcji blokady panelu, urządzenie można obsługiwać za pomocą pilota.



Funkcja zdalnego blokowania

Jeśli odbiornik podczerwieni jest podłączony, włącz funkcję zdalnego blokowania. Gdy ta funkcja jest włączona, nie można wykonywać operacji za pomocą pilota.

Funkcja ta jest domyślnie wyłączona.

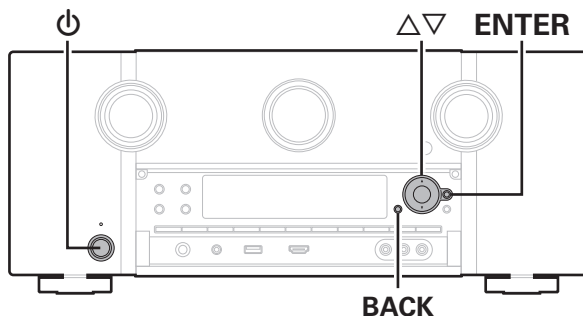

Wyłączanie funkcji czujnika pilota

- 1 Naciśnij przycisk ⏻, trzymając wciśnięte przyciski BACK i ENTER, gdy urządzenie jest w trybie oczekiwania.
- 2 Za pomocą przycisków Δ▽ wybierz "RC LOCK On".
- 3 Naciśnij przycisk ENTER, aby wprowadzić ustawienia.

Włączanie funkcji zdalnego czujnika

- 1 Naciśnij przycisk ⏻, trzymając wciśnięte przyciski BACK i ENTER, gdy urządzenie jest w trybie oczekiwania.
- 2 Użyj Δ▽, aby wybrać opcję "RC LOCK *Off".
(* Aktualnie ustawiony tryb.)
- 3 Naciśnij przycisk ENTER, aby wprowadzić ustawienia.
Funkcja odbioru podczerwieni amplitunera zostanie włączona.

Włącza i wyłącza iluminację świetlną

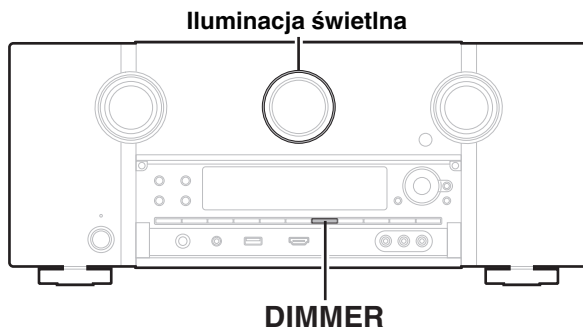

Można włączyć lub wyłączyć iluminację świetlną wokół ekranu głównego. Ustawieniem standardowym jest "Wł."

- 1 Naciśnij i przytrzymaj DIMMER przez około 3 sekundy na urządzeniu głównym.**
 - Przeprowadź tę samą procedurę, jeśli chcesz ponownie zmienić ustawienia.



Odtwarzanie w strefie ZONE2/ZONE3 (Oddzielne pomieszczenie)

Za pomocą tego urządzenia można odtwarzać sygnał wideo i audio w innym pomieszczeniu (ZONE2 i ZONE3) niż główne pomieszczenie odsłuchowe, w którym znajduje się urządzenie (MAIN ZONE).

Istnieje możliwość jednoczesnego odtwarzania tego samego źródła, zarówno w pomieszczeniu głównym (MAIN ZONE), jak i w dodatkowym ZONE2 i ZONE3. Można również odtwarzać niezależne źródła w MAIN ZONE, ZONE2 i ZONE3.

Sposób wykonania połączeń dla strefy ZONE

Dźwięk i wideo w strefie ZONE2 i ZONE3 można odtwarzać na trzy sposoby, które omówiono poniżej.

- “Podłączenie za pomocą złącza HDMI ZONE2” (👉 str. 181)
- “Podłączenie za pomocą złącza wyjściowego wideo i złącza wyjściowego głośnika” (👉 str. 182)
- “Podłączenie za pomocą złącza komponentowego wideo i zewnętrznych wzmacniaczy mocy” (👉 str. 184)

■ Podłączenie 1 : Podłączenie za pomocą złącza HDMI ZONE2

W przypadku podłączenia telewizora do złącza HDMI ZONE2 OUT można odtwarzać materiał wideo lub audio z urządzenia podłączonego do złącza HDMI 1 – 7 IN w strefie ZONE2 (funkcja HDMI ZONE2).

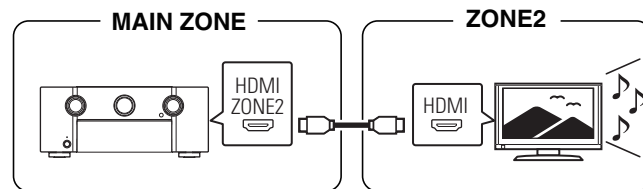

- Podczas gdy telewizor jest podłączony do złącza HDMI ZONE2 OUT oraz MAIN ZONE i ZONE2 są ustawione na to samo źródło wyjściowe, dźwięk MAIN ZONE może być mieszany do 2-kanalów audio.



■ Podłączenie 2 : Podłączenie za pomocą złącza wyjściowego wideo i złącza wyjściowego głośnika

Gdy opcja "Tryb przypisania" w menu jest ustawiona na jedną z poniższych wartości, dźwięk jest odtwarzany z głośników w strefie ZONE2 lub ZONE3.
( str. 239)

□ Tryb przypisania: 7.1 kan. + ZONE2

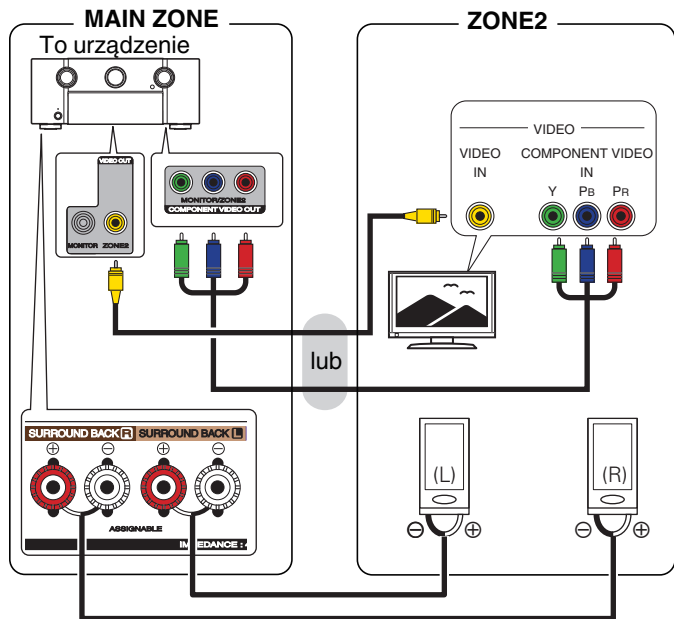

□ Tryb przypisania: 7.1 kan. + ZONE3

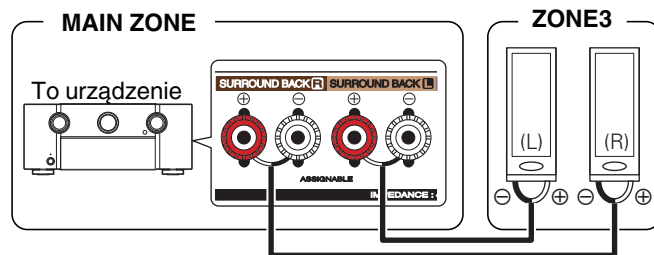

Tryb przypisania: 7.1k. + ZONE2/3-MONO

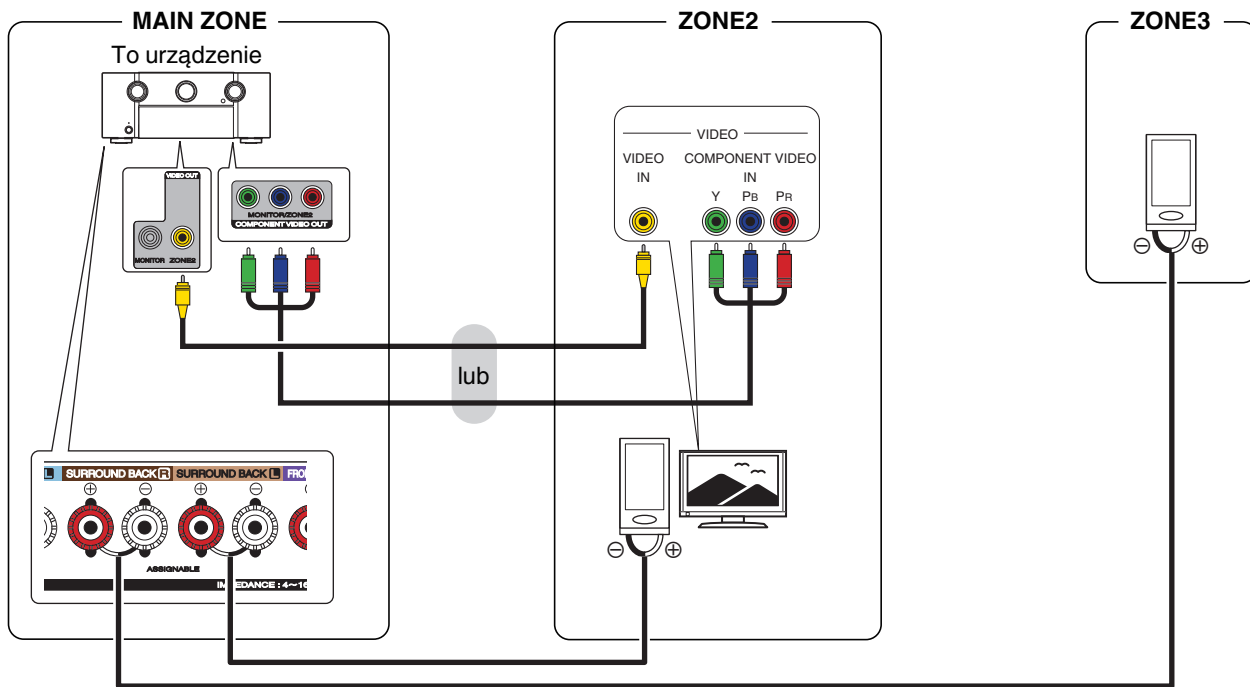

■ Podłączenie 3 : Podłączenie za pomocą złącza wyjściowego wideo i zewnętrznego wzmacniacza

Sygnaly dźwiękowe przesyłane przez amplituner do wyjściowych gniazd audio ZONE2 i ZONE3 są odtwarzane przez wzmacniacze mocy w strefie ZONE2 i ZONE3.

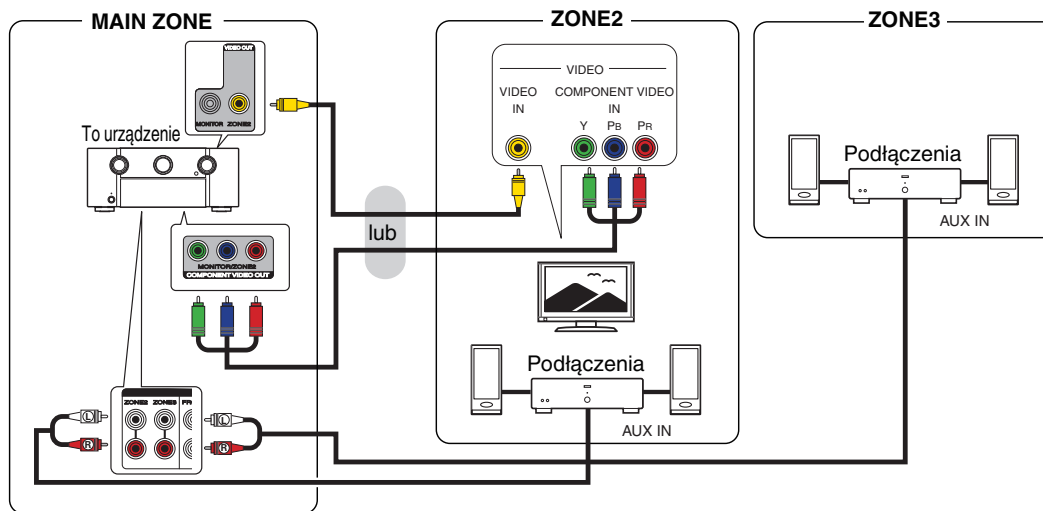



- Analogowy sygnał audio i 2-kanałowy sygnał wejściowy PCM ze złącza HDMI lub złącz cyfrowych (OPTICAL/COAXIAL) mogą być odtwarzane w ZONE2.
- Jeśli chcesz odtwarzać sygnały HDMI inne niż 2-kanałowy PCM w ZONE2, ustaw "HDMI Audio" na "PCM". (🔍 str. 272) 2-kanałowe sygnały PCM są wysyłane z urządzenia podłączonego do wybranego źródła wejściowego dla ZONE2 i mogą być odtwarzane w ZONE2.
W takim przypadku, dźwięk w pomieszczeniu głównym (MAIN ZONE) będzie także konwertowany do 2-kanałowego sygnału PCM, jeśli pomieszczenie główne (MAIN ZONE) i ZONE2 są ustawione na to samo źródło wejściowe. Jednakże, w zależności od odtwarzającego urządzenia, odtwarzany dźwięk może nie być konwertowany do PCM nawet jeśli to ustawienie jest skonfigurowane.
- Analogowy sygnał audio i 2-kanałowy sygnał wejściowy PCM ze złącz cyfrowych (OPTICAL/COAXIAL) mogą być odtwarzane w ZONE3.
- W przypadku, gdy dla parametru "Wyjście component" w menu wybrana będzie opcja "ZONE2", na złączu wyjściowym sygnału komponentowego wideo odtwarzany będzie sygnał wideo ZONE2. (🔍 str. 221)
- Ekran menu nie jest wyświetlany w ZONE2.



Odtwarzanie w strefie ZONE2/ZONE3

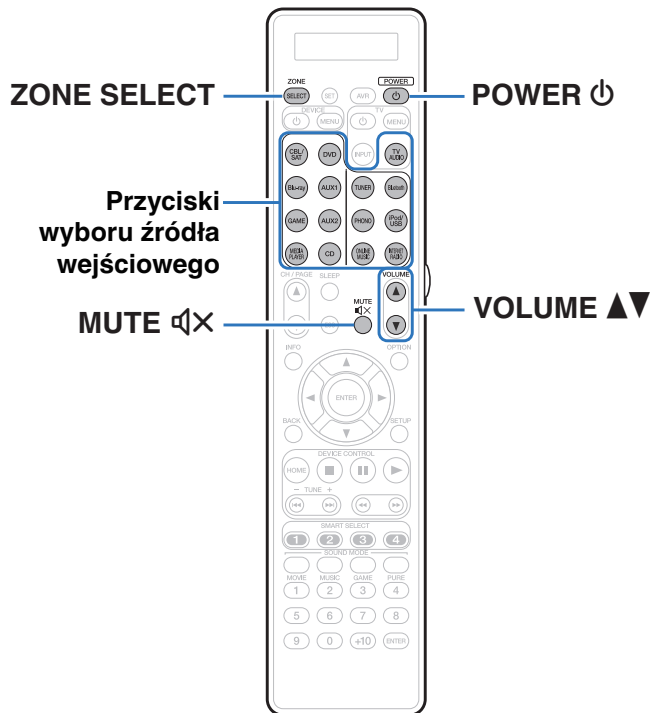

1 Naciśnij ZONE SELECT, aby przełączyć na “ZONE2” lub “ZONE3”.

2 Naciśnij przycisk POWER, aby wyłączyć zasilanie strefy ZONE2 lub ZONE3.

Na wyświetlaczu zaświeci się wielostrefowy wskaźnik zasilania.

- Zasilanie w ZONE2 lub ZONE3 może być włączone lub wyłączone przez naciśnięcie ZONE2 ON/OFF lub ZONE3 ON/OFF na urządzeniu głównym.

3 Naciśnij przycisk wyboru źródła, aby wybrać źródło sygnału do odtwarzania.

Sygnal audio wybranego źródła wyprowadzany jest do ZONE2 lub ZONE3.

- Aby wykonać operację za pomocą urządzenia głównego, naciśnij przycisk ZONE SELECT. Każde naciśnięcie przycisku ZONE SELECT powoduje zmianę źródła sygnału.



■ Ustawianie poziomu głośności (ZONE2/ ZONE3)

Dla ustawienia poziomu głośności, posłuż się przyciskami VOLUME ▲▼.

- Fabrycznie, parametr “Ograniczenie głośności” ustawiony jest na “70 (-10 dB)”. (🔗 str. 273)



- W celu ustawienia poziomu głośności dźwięku obróć pokrętkę VOLUME po naciśnięciu przycisku ZONE SELECT.

■ Czasowe wyciszenie dźwięku (Wyciszenie) (ZONE2/ZONE3)

Naciśnij przycisk MUTE 🔕.

Poziom dźwięku zostanie zmniejszony do poziomu ustawionego przez parametr “Poziom wyciszenia” w menu. (🔗 str. 274)



- Chcąc skasować, ponownie naciśnij MUTE 🔕. Wyciszenie można również skasować poprzez zmianę poziomu głośności.





Mapa menu

Aby posługiwać się menu, podłącz odbiornik TV do tego urządzenia i wyświetl menu na ekranie odbiornika TV.



Amplituner jest dostarczany z fabrycznie zaprogramowanymi ustawieniami domyślnymi. Użytkownik może spersonalizować ustawienia amplitunera do posiadanej konfiguracji sprzętowej i własnych preferencji.

Ustawiane pozycje	Pozycje	Opis	Strona
 Audio	Ustaw. poziom dialogów	To ustawienie dostosowuje poziom wyjściowy w celu odróżnienia wyjścia dialogowego od kanału centralnego.	194
	Ustaw. poziomu sub	To ustawienie dostosowuje poziom głośności głośnika niskotonowego.	194
	Parametr Surround	Reguluje parametry dźwięku przestrzennego.	195
	M-DAX	Zwiększa składowe niskich i wysokich częstotliwości skompresowanego dźwięku, pochodzącego np. z plików MP3 w celu zapewnienia lepszej jakości dźwięku.	200
	Opóźnienie audio	Rekompensuje nieprawidłową synchronizację czasową pomiędzy materiałem video i audio.	201
	Głośność	Ustawienie poziomu głośności w strefie głównej (w pomieszczeniu, gdzie znajduje się to urządzenie).	201
	Audyssey	Ustawienia Audyssey MultEQ® XT32, Audyssey Dynamic EQ®, Audyssey Dynamic Volume®, Audyssey LFC™ i Audyssey DSX®.	202
	Korektor graficzny	Zastosowane korektora graficznego umożliwi ustawienie barwy dźwięków w każdym z głośników.	206
 Video	Ustawienie obrazu	Regulacja jakości obrazu.	209
	Ustawienie HDMI	Zapewnia ustawienia wyjściowe HDMI video/audio.	211
	Ustawienia wyjścia	Określa ustawienia dla wyjścia video.	217
	Wyjście component	Ustawienie, czy wyjściowe złącze komponentowe video ma być używane dla MAIN ZONE czy ZONE2.	221
	Wskazania na ekranie	Służy do konfiguracji ustawień wskazań ekranowych.	221
	Format TV	Format sygnału wyjściowego video ustaw tak, aby mógł być on wyprowadzany na używany odbiornik TV.	222



Ustawiane pozycje	Pozycje	Opis	Strona
 Wejścia	Przypisanie wejść	Zmiana przypisania złącza wejściowego.	223
	Zmiana nazwy źródła	Zmiana nazwy wyświetlanej źródła wejściowego.	225
	Ukrycie źródeł	Usuwanie z wyświetlacza źródeł sygnału, które nie są używane.	226
	Poziom sygnał	Ustawienie poziomu odtwarzania oraz wejścia audio.	226
	Wybór wejść	Wykonanie ustawienia trybu wejściowego audio oraz trybu dekodowania.	227
 Głośniki	Ustawienia Audyssey®	Następuje automatyczny pomiar charakterystyki podłączonych głośników oraz pomieszczenia oraz wprowadzenie optymalnych ustawień.	228
	Ustawienia ręczne	Ręczna konfiguracja głośników lub zmiana ustawień konfiguracji Audyssey®.	239
 Sieć	Informacja	Wyświetlenie informacji sieciowych.	260
	Połączenie	Wybór, czy podłączyć sieć domową do bezprzewodowej sieci LAN, czy przewodowej sieci LAN.	260
	Ustawienia	Stosowane przy ręcznym ustawianiu adresu IP lub przy korzystaniu z serwera proxy.	264
	Zarządzanie siecią	Umożliwia komunikację siecią w trybie oczekiwania.	266
	Przyjazna nazwa	“Przyjazna nazwa” jest nazwą amplitunera wyświetlaną w sieci. Parametr Przyjazna nazwa można zmienić stosownie do własnych preferencji.	266
	Diagnostyka	Służy do sprawdzania połączenia sieciowego.	267
	Tryb serwisowy	Używany podczas konserwacji przez pracownika serwisu Marantz lub instalatora. Z reguły ten tryb nie jest przydatny dla użytkownika, jedynie dla przeszkolonego technika serwisowego lub instalatora.	268



Ustawiane pozycje	Pozycje	Opis	Strona
 Ogólne	Język	Zmienia język wyświetlania na ekranie telewizora.	<u>269</u>
	ECO	Konfiguracja energooszczędnych funkcji trybu ECO i automatycznego czuwania.	<u>269</u>
	Ustawienia ZONE2/ Ustawienia ZONE3	Ustala ustawienia dla odtwarzania dźwięku w ZONE2 i ZONE3.	<u>272</u>
	Zmiana nazwy Zone	Zmiana wyświetlanej nazwy dla różnych stref zgodnie z potrzebami.	<u>274</u>
	Prosty wybór. Imię	Zmiana wyświetlanej nazwy profilu Smart Select odpowiednio do preferencji.	<u>274</u>
	Wyjście wyzwalańia 1/ Wyjście wyzwalańia 2	Wybór warunków włączenia funkcji wyjścia wyzwalańia.	<u>275</u>
	Przedni wyświetlacz	Ustawienia związane z wyświetlaczem.	<u>275</u>
	Oprogramowanie	Sprawdza najnowsze informacje o oprogramowaniu dotyczące aktualizacji i uaktualnień, aktualizuje oprogramowanie i ustawia wyświetlanie komunikatu powiadomienia.	<u>277</u>
	Informacja	Wyświetla informacje o ustawieniach urządzenia, sygnałach wejściowych itp.	<u>279</u>
	Dane użytkownika	Pozwala włączyć lub wyłączyć opcję przesyłania do firmy Marantz anonimowych danych dotyczących użytkownika urządzenia.	<u>280</u>
Blokowanie ustawień	Chroni ustawienia przed przypadkową zmianą.	<u>281</u>	
 Kreator ustawień	Rozpocznij Setup...	Wykonaj podstawowe czynności instalacyjne/podłączenia/ustawienia zgodnie z instrukcją wyświetlaną na ekranie telewizora.	Strona 9 oddzielnego podręcznika "Skrócona instrukcja obsługi"
	Wybierz język	Konfiguracja poszczególnych pozycji ustawień zgodnie z instrukcją wyświetlaną na ekranie telewizora.	
	Ustawienia głośników		
	Kalibracja głośników		
	Ustawienia sieci		
	Połączenie dźwięku TV		
	Ustawianie wejścia		



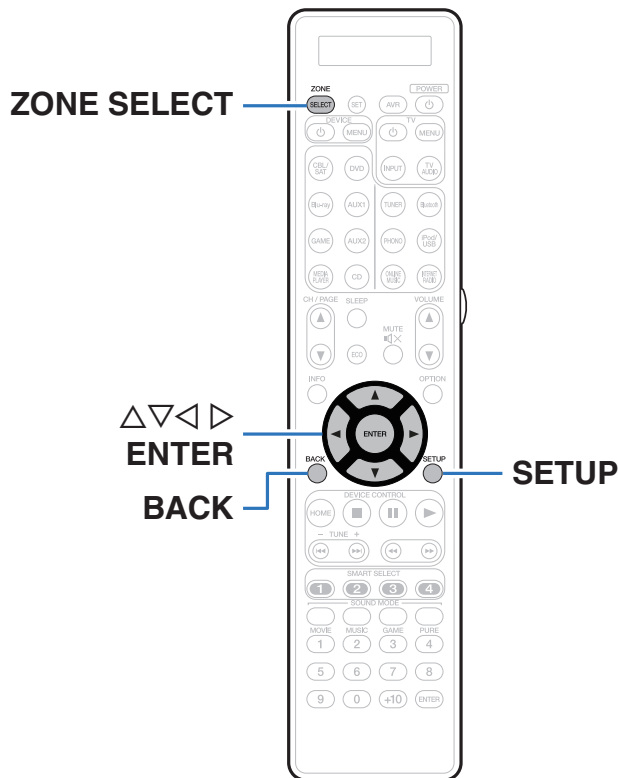

Operacje w menu

- 1** Naciśnij ZONE SELECT, aby przełączyć na “MAIN”.
- 2** Naciśnij przycisk SETUP.
Na ekranie odbiornika TV wyświetlone zostanie menu.
- 3** Przyciskami $\Delta \nabla \triangleleft \triangleright$ wybierz menu do konfiguracji lub obsługi, a następnie naciśnij przycisk ENTER.
- 4** Użyj przycisków $\triangleleft \triangleright$, aby zmienić żądane ustawienia.
- 5** Naciśnij przycisk ENTER, aby wprowadzić ustawienia.
 - W celu powrotu do poprzedniej pozycji, naciśnij przycisk BACK.
 - Wyjście z menu nastąpi po naciśnięciu przycisku SETUP w trakcie wyświetlania menu. Menu zniknie z ekranu.



Wprowadzanie znaków

- Amplituner umożliwia zmianę nazw wyświetlanych na niektórych ekranach, stosownie do preferencji użytkownika.
 - Nazwa stacji (👉 str. 126)
 - Wyszukiwanie tekstu (👉 str. 144)
 - Zmiana nazwy źródła (👉 str. 225)
 - Przyjazna nazwa (👉 str. 266)
 - Zmiana nazwy Zone (👉 str. 274)
 - Prosty wybór. Imię (👉 str. 274)
 - Wprowadzanie znaków w funkcjach sieciowych



Użycie klawiatury ekranowej

1 Wyświetl ekran dla wprowadzenia znaków.

[Przykład] Ekran “Zmiana nazwy źródła”

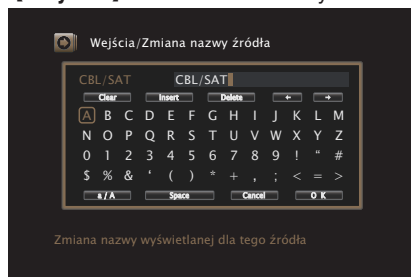

2 Za pomocą przycisków $\Delta \nabla \triangleleft \triangleright$ wybierz \leftarrow lub \rightarrow .

3 Naciśnij przycisk ENTER, aby przenieść kursor w miejsce znaku, który ma być zmieniony.

- Każdorazowe naciśnięcie przycisku ENTER przesuwa kursor o jeden znak.

4 Przyciskami $\Delta \nabla \triangleleft \triangleright$ wybierz znak, który chcesz wprowadzić, po czym naciśnij przycisk ENTER.

5 Powtarzając kroki 2 - 4 zmień nazwę.

6 Przyciskami $\Delta \nabla \triangleleft \triangleright$ wybierz opcję “OK”, następnie naciśnij przycisk ENTER.



Audio

Dokonaj ustawień dźwiękowych.

Ustaw. poziom dialogów

To ustawienie dostosowuje poziom wyjściowy w celu odróżnienia wyjścia dialogowego od kanału centralnego.

■ Ustaw. poziom dialogów

Pozwala ustawić, czy poziomu dialogów ma być regulowany, czy nie.

Włącz: Umożliwia regulację poziomu dialogów.

Wył.
(Domyślne): Uniemożliwia regulację poziomu dialogów.

■ Poziom

Reguluje wyjściowy poziom głośności kanału centralnego.

-12.0 dB – +12.0 dB (Domyślne: 0.0 dB)

Ustaw. poziomu sub

To ustawienie dostosowuje poziom głośności głośnika niskotonowego.

■ Ustaw. poziomu sub

Pozwala ustawić czy poziomu subwoofera ma być regulowany czy nie.

Włącz: Umożliwia regulację poziomu subwoofera.

Wył.
(Domyślne): Uniemożliwia regulację poziomu subwoofera.

■ Poziom Subwoofera 1 /Poziom Subwoofera 2

Reguluje poziom głośności Subwoofer1 i Subwoofer2.

-12.0 dB – +12.0 dB (Domyślne : 0.0 dB)



Parametr Surround

Użytkownik może dopasować efekty przestrzenne dźwięku surround do własnych preferencji.

Pozycje (parametry), które można zmieniać zależą od źródła sygnału wejściowego oraz aktualnie wybranego trybu dźwiękowego.

Dokładniejsze informacje o parametrach, jakie można ustawić podano w "Tryby i parametry dźwięku otaczającego" (🔧 str. 329).



- Niektóre ustawienia nie mogą być wykonywane w czasie, gdy odtwarzanie jest zatrzymane. Wykonaj ustawienia w czasie odtwarzania.
- Ustawienia "Parametr Surround" są zapisywane dla każdego trybu dźwięku.

■ Cinema EQ

Dodaje nieco łagodności wyższym tonom w ścieżkach dźwiękowych filmów, aby wygładzić dźwięk i poprawić jego przejrzystość.

Włącz: "Cinema EQ" jest stosowany.

Wył.
(Domyślne): "Cinema EQ" nie jest stosowany.

■ Loudness Management

Ustawienie to decyduje, czy dźwięk jest odtwarzany zgodnie z parametrami "Kompresja dynamiki", czy też jest odtwarzany bezpośrednio bez kompresji dynamiki dźwięku zapisanego na płycie.

Włącz

(Domyślne):

Wyjścia są podane w oparciu o włączenie ustawień dokonanych w "Kompresja dynamiki" i funkcji normalizacji dialogów.

Wył.:

Parametry "Kompresja dynamiki" i Normalizacja dialogów są wyłączone, a sygnał z płyty jest odtwarzany w oryginalnym brzmieniu.



- "Loudness Management" można ustawić, gdy źródłem sygnału wejściowego jest Dolby Digital, Dolby Digital Plus, Dolby TrueHD i Dolby Atmos.



■ Kompresja dynamiki

Kompresja dynamiki (różnica między najgłośniejszym i najcichszym dźwiękiem).

Automatyczna: Włączenie/wyłączenie automatycznej kompresji dynamiki zgodnie ze źródłem.

Niska / Średnia / Wysoka: Ustawia poziom kompresji.

Wył.: Kompresja dynamiki jest zawsze wyłączona.



- “Kompresja dynamiki” może być ustawione, gdy jest wysyłany sygnał Dolby Digital, Dolby Digital Plus, Dolby TrueHD lub Dolby Atmos.
- Ustawieniem standardowym jest “Wył.”. Gdy źródłem sygnału wejściowego jest Dolby TrueHD lub Dolby Atmos, domyślnym ustawieniem jest “Automatyczna”.

■ Kontrola dialogu

Dostosowanie głośności dialogów w filmach, wokalu w muzyce itp. w celu ułatwienia słuchania.

0 – 6 (Domyślne : 0)



- Dostępne po doprowadzeniu sygnału DTS:X zgodnego z funkcją Kontrola dialogu.

■ Efekty niskiej częst.

Ustawienie poziomu efektów niskiej częstotliwości (LFE).

❑ Gdy parametr “Tryb wejściowy” ma inne ustawienie niż “7.1CH IN”

-10 dB – 0 dB (Domyślne : 0 dB)

❑ Gdy parametr “Tryb wejściowy” ustawiony jest na “7.1CH IN”

0 dB / +5 dB / +10 dB / +15 dB (Domyślne: +10 dB)



- W celu prawidłowego odtwarzania różnych zapisów, zalecamy ustawienie następujących wartości.
 - Źródła Dolby Digital : 0 dB
 - Źródła filmowe DTS : 0 dB
 - Źródła muzyczne DTS : -10 dB



■ Rozpiętość centralne

Rozłożenie centralne rozszerza sygnał środkowego kanału na prawy i lewy przedni głośnik, aby sprawić wrażenie szerszego dźwięku przedniego dla odbiorcy. Jest zoptymalizowany i stworzony głównie dla odtwarzania zawartości muzyki stereo.

Włącz:	Korektor "Rozpiętość centralne" jest stosowany.
Wył. (Domyślne):	Funkcja "Rozpiętość centralne" nie jest używana.



- Opcję tę można wybrać, jeśli wybranym trybem dźwiękowym jest Dolby Surround.

■ DTS Neural:X

DTS Neural:X Rozszerza sygnały dźwiękowe nie oparte na obiektach i optymalizuje je do posiadanej konfiguracji głośników.

Włącz (Domyślne):	Korektor "DTS Neural:X" jest stosowany.
Wył.:	Funkcja "DTS Neural:X" nie jest używana.



- Opcję tę można wybrać, jeśli wybranym trybem dźwiękowym jest DTS:X lub DTS:X MSTR.



Uaktualnienie (Auro-3D)

■ Auro-Matic 3D Ustaw.

Wybiera Auro-Matic 3D Ustaw. w celu dokładnego dopasowania odtwarzania Auro-3D do konkretnego materiału audio.

Małe:	Małe doskonale nadaje się do muzyki pop i muzyki kameralnej lub do filmów z dużą ilością dialogów. (np. komedii)
Średnie (Domyślne):	Średnie najlepiej sprawdza się w przypadku jazzu lub standardowych filmów i programów telewizyjnych.
Duże:	Duże idealny w przypadku nagrań wykonanych w dużej przestrzeni. (np. nagrań orkiestry lub filmów akcji z dużymi wybuchami.)
Mowa:	Mowa doskonale nadaje się do nagrań, w których przeważają dialogi (np. wiadomości) i w których praktycznie nie występują charakterystyczne informacje przestrzenne.



- Opcję tę można wybrać, jeśli zostanie ustawiony tryb dźwięku Auro-3D.
- Opcji tej nie można wybrać, jeśli sygnał wejściowy zawiera sygnały Auro-3D z kanałem górnym.

Uaktualnienie (Auro-3D)

■ Auro-Matic 3D Siła

Zmiany poziomu kanałów zmiksowanych w górę w stosunku do oryginalnego sygnału wejściowego. Wartość mieści się w zakresie od 1 (brak miksowania w górę) do 16 (najwyższy poziom, który zapewnia maksymalny efekt).

1–16 (Domyślnie: 10)



- Opcję tę można wybrać, jeśli zostanie ustawiony tryb dźwięku Auro-3D.
- Opcji tej nie można wybrać, jeśli sygnał wejściowy zawiera sygnały Auro-3D z kanałem górnym.



Wybór głośników

Umożliwia skonfigurowanie ustawień głośników emitujących dźwięk.

Podłogowe
(Domyślne): Odtwarzanie bez wysokich głośników.

Podłogowe i górne: Odtwarzanie z wysokimi głośnikami.

Frontowe: Odtwarzanie wyłącznie z głośnikami z przodu głośnika surround.



- Opcję tę można wybrać, jeśli wybranym trybem dźwiękowym jest tryb dźwięku oryginalny.

Subwoofer

Włączenie lub wyłączenie subwoofer.

Włącz
(Domyślne): Subwoofer jest używany.

Wył.: Subwoofer nie jest używany.



- Opcję tę można wybrać, jeśli wybranym trybem dźwiękowym jest "Direct" lub "Stereo", a w menu "Tryb subwoofera" jest ustawiony na "LFE+Main".
( str. 256)

Domyślne

Ustawienia "Parametr Surround" powracają do standardowych wartości.



M-DAX

Skompresowane formaty audio jak MP3, WMA (Windows Media Audio) oraz MPEG-4 AAC redukują ilość danych poprzez eliminację składowych sygnału w zakresie trudnym do rozpoznawania przez ucho człowieka. Funkcja "M-DAX" generuje sygnał eliminowany w trakcie kompresji, przywracając sygnałowi brzmienie zbliżone do sygnału oryginalnego. Przywracana jest również oryginalna charakterystyka niskich tonów, pozwalająca uzyskać bogaty i szeroki zakres tonalny.

Tryb

Wysoka:	Tryb optymalizowany dla sygnału skompresowanego o niskim poziomie wysokich częstotliwości (64 kbps i poniżej).
Średnia:	Uzupełnia skompresowany sygnał wejściowy o odpowiednie basy oraz tony wysokie (96 kbps i poniżej).
Niska:	Tryb optymalizowany dla sygnału skompresowanego o normalnym poziomie wysokich częstotliwości (96 kbps i powyżej).
Wył.:	Funkcja "M-DAX" nie jest używana.



- Zapali się wskaźnik M-DAX.
- Pozycja ta może być ustawiona, gdy podawany jest sygnał analogowy lub sygnał PCM (częstotliwość próbkowania = 44,1/48 kHz).
- Ustawieniem standardowym dla "Online Music", "iPod/USB" oraz "Bluetooth" jest "Niska". Dla pozostałych wejść parametr ustawiony jest na "Wył."
- Nie można ustawić tego parametru, jeśli tryb dźwiękowy ustawiony jest na "Direct" lub "Pure Direct".
- Nie można ustawić tego parametru, jeśli tryb wejściowy ustawiony jest na "7.1CH IN".
- Ustawienia "M-DAX" są zapisywane dla każdego źródła sygnału.
- Można to ustawić również, naciskając M-DAX na urządzeniu głównym.



Opóźnienie audio

Rekompensuje nieprawidłową synchronizację czasową pomiędzy materiałem wideo i audio.

0 ms – 200 ms (Domyślne : 0 ms)



- Opóźnienie audio dla trybu gier można ustawić, gdy "Tryb video" ustawione jest na "Automatyczna" lub "Gry". (🔧 str. 217)
- Nie można ustawić tego parametru, jeśli tryb wejściowy ustawiony jest na "7.1CH IN".
- Ustawienia "Opóźnienie audio" są zapisywane dla każdego źródła sygnału.

Głośność

Ustawienie poziomu głośności w strefie głównej (w pomieszczeniu, gdzie znajduje się to urządzenie).

Skala

Ustawienie sposobu wyświetlania poziomu głośności.

0 - 98 (Domyślne):	Poziom głośności jest wyświetlany w zakresie od 0 (Min) do 98.
-79.5 dB – 18.0 dB:	Poziom głośności wyświetlany jest --- dB (Min), w zakresie od -79,5 dB do 18,0 dB.



- Ustawienia "Skala" są uwzględnione we wszystkich strefach.

■ Limiter

Ustawienie maksymalnego poziomu głośności.

60 (-20 dB) / 70 (-10 dB) / 80 (0 dB)

Wył. (Domyślne)

■ Poziom po włączeniu

Ustawienie wstępnego poziomu głośności przy włączeniu zasilania.

Ostatnio używany (Domyślne):	Zastosowanie ustawień zapamiętanych z ostatniej sesji.
Wyciszenie:	W momencie włączania zasilania zawsze użyj opcji wyciszenia.
1 – 98 (-79 dB – 18 dB) :	Poziom głośności ustawiany jest na daną wartość.



■ Poziom wyciszenia

Przy włączonej funkcji wyciszenia, ustaw poziom tłumienia.

Pełny (Domyślne):	Dźwięk jest całkowicie odcięty.
-40 dB :	Dźwięk jest stłumiony o 40 dB.
-20 dB :	Dźwięk jest stłumiony o 20 dB.

Audyssey®

Ustaw Audyssey MultEQ® XT32, Audyssey Dynamic EQ®, Audyssey Dynamic Volume® oraz Audyssey LFC™. Można je wybrać po wykonaniu procedury Ustawienia Audyssey®.

Dodatkowe informacje o technologii Audyssey zamieszczono na "Wyjaśnienie pojęć" (📖 str. 337) stronie.



- Ustawienia "MultEQ® XT32", "Dynamic EQ", "Offset poz. odniesienia", "Dynamic Volume", "Audyssey LFC™", "Poziom ograniczenia" i "Audyssey DSX®" są zapamiętywane dla każdego źródła sygnału.
- Gdy tryb dźwięku znajduje się w trybie "Direct" lub "Pure Direct", ustawienia "MultEQ® XT32", "Dynamic EQ" i "Dynamic Volume" nie mogą zostać skonfigurowane.
- Nie można ustawić tego parametru, jeśli tryb wejściowy ustawiony jest na "7.1CH IN".



■ MultEQ® XT32

MultEQ® XT32 kompensuje zarówno charakterystykę częstotliwości, jak i czasu dla obszaru odsłuchowego w oparciu o wyniki pomiarów Ustawienia Audyssey®. Wyboru dokonuje się z jednego z trzech typów krzywych kompensacji. Zalecamy ustawienie "Reference".

Reference
(Domyślne):

Służy do wyboru domyślnego skalibrowanego ustawienia, z niewielkim odchyleniem przy wysokich częstotliwościach, które jest zoptymalizowane do odtwarzania filmów.

L/R Bypass:

Wybiera ustawienie referencyjne, lecz wyłącza funkcję MultEQ® XT32 dla przedniego lewego i prawego głośnika.

Flat:

Służy do wyboru skalibrowanego ustawienia, które jest zoptymalizowane dla małych pomieszczeń, w których pozycja słuchania znajduje się bliżej głośników.

Wył. :

Funkcja "MultEQ® XT32" nie jest używana.



- W przypadku użycia słuchawek "MultEQ® XT32" ustawiony jest automatycznie na "Wył."

■ Dynamic EQ

Dynamic EQ® rozwiązuje problemy spadku jakości dźwięku w miarę wzrostu poziomu głośności, biorąc pod uwagę percepcję ucha ludzkiego oraz akustykę pomieszczenia.

Działa z MultEQ® XT32.

Włącz

(Domyślne):

Korektor Dynamic EQ jest stosowany.

Wył.:

Korektor Dynamic EQ nie jest stosowany..



- Gdy wartość parametru "Dynamic EQ" to "Włącz", nie można regulować barwy dźwięku za pomocą opcji "Barwa dźwięku". (🔧 str. 148)
- Można to ustawić, naciskając przycisk DYNAMIC EQ na urządzeniu głównym.



■ Offset poz. odniesienia

Audyssey Dynamic EQ® stanowi standardowy poziom miksowania dla filmu. Funkcja wykonuje ustawienia zachowujące referencyjne pasmo przenoszenia i dźwięk otaczający, gdy poziom głośności zostanie zmniejszony poniżej 0 dB. Jednak filmowy poziom referencyjny nie zawsze stosowany jest przy nagraniach muzycznych, jak również innych zapisach nie filmowych. Funkcja Dynamic EQ Reference Level Offset zapewnia trzy poziomy kompensujące od wartości filmowego poziomu odniesienia (5 dB, 10 dB i 15 dB), które można ustawić, jeżeli zapis nie spełnia standardu. Zalecane poziomy ustawień dla treści zostały pokazane poniżej.

0 dB (Filmowy poziom odniesienia) (Domyślne):	Zoptymalizowane dla treści, takich jak filmy.
5 dB :	Ustawienie to wybierz w przypadku odtwarzania zapisu o dużej dynamice, takiego jak zapis koncertów muzyki klasycznej.
10 dB :	Ustawienie to wybierz dla odtwarzania muzyki jazz lub innej muzyki o większej dynamice. Ustawienie to powinno być również wybierane podczas odtwarzania programów TV, które są zwykle miksowane z poziomem odniesienia 10 dB poniżej poziomu filmowego.
15 dB :	Ustawienie to wybierz dla muzyki pop/rock lub innych programów, które są miksowane z bardzo wysokimi poziomami odtwarzania i posiadają skompresowaną dynamikę.



- Ustawienie jest dostępne, gdy "Dynamic EQ" ustawiony jest na "Włącz". (📖 str. 203)

■ Dynamic Volume

Rozwiązuje problemy dużej zmienności poziomów między programami TV, filmami oraz innymi zapisami (pomiędzy cichymi i głośnymi przejściami, itd.) poprzez automatyczne ustawienie preferowanego przez użytkownika poziomu głośności.

Heavy:	Najsilniejsza kompresja dźwięków o najwyższej i podbicie dźwięków o najniższej dynamice.
Medium:	Średnia kompresja dźwięków o najwyższej i podbicie dźwięków o najniższej dynamice.
Light:	Najmniejsza kompresja dźwięków o najwyższej i podbicie dźwięków o najniższej dynamice.
Wył. (Domyślne):	Funkcja Dynamic Volume nie jest używana.



- Jeśli "Dynamic Volume" jest ustawiony na "Tak" w "Audyssey® Setup", ustawienie jest automatycznie zmieniane na "Medium". (📖 str. 228)
- Można to ustawić, naciskając DYNAMIC VOLUME na urządzeniu głównym.



■ Audyssey LFC™

Dostosowuje pasmo niskiej częstotliwości w celu uniemożliwienia przenoszenia basów i wibracji do sąsiednich pomieszczeń.

Włącz: Funkcja "Audyssey LFC™" jest włączona.

Wył. (Domyślne): Funkcja "Audyssey LFC™" jest wyłączona.

■ Poziom ograniczenia

Dostosowuje ilość zawartości niskich częstotliwości. Można ustawić wyższe ustawienia, jeśli posiadasz bliskich sąsiadów.

1 – 7 (Domyślne : 4)



- Można to ustawić, gdy "Audyssey LFC™" w menu jest ustawiona na "Włącz".

■ Audyssey DSX®

Zapewnia intensywniejszy dźwięk otaczający poprzez wprowadzenie nowych kanałów.

Rozszerzające: Włącz Audyssey DSX® przetwarzania dla rozbudowy szerokiego przedniego kanału.

Górne: Włącz Audyssey DSX® przetwarzania dla rozbudowy przedniego wysokiego kanału.

Rozszerzające/Górne: Włącz Audyssey DSX® przetwarzania dla rozbudowy szerokiego przedniego i przedniego wysokiego kanału.

Wył. (Domyślne): Funkcja "Audyssey DSX®" jest wyłączona.



- "Audyssey DSX®" może być ustawiony w przypadku stosowania przednich głośników górnych lub przednich głośników rozszerzających.
- Funkcja "Audyssey DSX®" działa jedynie wtedy, gdy używany jest głośnik centralny.
- Gdy odtwarzane są sygnały 2-kanałowe, "Audyssey DSX®" nie może być użyty.
- "Audyssey DSX®" nie można skonfigurować jeżeli odtwarzany sygnał HD Audio zawiera zapis dla przednich kanałów górnych oraz przednich kanałów rozszerzających. W tym przypadku, do odpowiednich kanałów kierowany jest sygnał wejściowy.
- Można to ustawić, naciskając przycisk A-DSX na urządzeniu głównym.



■ Szerokość sceny

Ustawienie szerokości przestrzeni dźwiękowej przy użyciu przednich głośników rozszerzających.

–10 – +10 (Domyślne : 0)

■ Wysokość sceny

Ustawienie wysokości przestrzeni dźwiękowej przy użyciu przednich głośników górnych.

–10 – +10 (Domyślne : 0)

Korektor graficzny

Zastosowane korektora graficznego umożliwi ustawienie barwy dźwięków w każdym z głośników.



- W zależności od wybranego trybu dźwięku, funkcję “Korektor graficzny” można stosować do różnych głośników.
- Można ustawić ten parametr, jeśli ustawienie “MultEQ® XT32” jest ustawione na “Wył.”. (🔍 str. 203)
- Nie można ustawić tego parametru, jeśli tryb dźwiękowy ustawiony jest na “Direct” lub “Pure Direct”.
- Używając słuchawek, można ustawić dla nich korektor. (🔍 str. 207)
- Nie można ustawić tego parametru, jeśli tryb wejściowy ustawiony jest na “7.1CH IN”.

■ Korektor graficzny

Pozwala ustawić, czy korektor graficzny ma być używany, czy nie.

Włącz:	Włącza używanie korektora graficznego.
Wył. (Domyślne):	Wyłącza używanie korektora graficznego.



■ Podczas używania słuchawek

□ EQ Słuchawek

Pozwala ustawić, czy korektor graficzny ma być używany dla słuchawek.

Włącz:	Włącza używanie korektora graficznego dla słuchawek.
Wył. (Domyślne):	Wyłącza używanie korektora graficznego dla słuchawek.

■ Wybór głośników

Wybór zmiany ustawień barwy dźwięku dla poszczególnych głośników lub wszystkich głośników.

Wszystkie:	Jednoczesna regulacja barwy dźwięku wszystkich głośników.
Lewy/Prawy (Domyślne):	Jednoczesna regulacja dźwięku lewego i prawego głośnika.
Każdy:	Regulacja barwy dźwięku dla każdego głośnika osobno.

■ Korektor

Ustawienie barwy dźwięku dla poszczególnych pasm częstotliwości.

- Wybierz głośnik.
- Wybierz pasmo częstotliwości, w którym odbywa się regulacja.
63 Hz / 125 Hz / 250 Hz / 500 Hz / 1 kHz / 2 kHz / 4 kHz / 8 kHz / 16 kHz
- Ustaw poziom.
-20.0 dB – +6.0 dB (Domyślne : 0.0 dB)



- Głośniki Front Dolby, Dolby Surround i Back Dolby mogą być ustawione wyłącznie, gdy 63 Hz/125 Hz/250 Hz/500 Hz/1 kHz.



■ Kopia krzywej

Kopiowanie płaskiej krzywej korekcyjnej utworzonej w Ustawieniach Audyssey®.



- Po zakończeniu procedury Ustawienia Audyssey® "Kopia krzywej".
- Funkcji "Kopia krzywej" nie można używać w przypadku korzystania ze słuchawek.

■ Domyślne

Ustawienia "Korektor graficzny" powracają do standardowych wartości.



Video

Wykonanie ustawień wideo.

Ustawienie obrazu

Można ustawić jakość obrazu.



- Można ustawić, jeżeli parametr “Konwersja video” i ustawiony jest na “On”. (🔧 str. 218)
- Opcję tę można ustawić, jeżeli do każdego źródła sygnału przypisana jest opcja “HDMI”, “COMP” lub “VIDEO”. (🔧 str. 224)
- Opcje takie jak “Kontrast”, “Jasność”, “Nasycenie”, “Redukcja szumów” i “Wzmocnienie” można ustawiać, dla parametru “Tryb obrazu” wybrano opcję “Użytkownik”. (🔧 str. 150)
- Ustawienia “Ustawienie obrazu” są zapisywane dla każdego źródła sygnału.
- Nie można ustawić opcji “Ustawienie obrazu”, jeśli na wejście podawane są sygnały 4K.

Tryb obrazu

Wybierz żądany tryb obrazu odpowiedni do sygnałów wideo i środowiska odtwarzania.

Standard:	Tryb standardowy jest odpowiedni dla większości środowisk wyświetlania w salonie.
Film:	Tryb odpowiedni do oglądania filmów w ciemnym pokoju (np. w pomieszczeniu kina domowego).
Żywy:	Tryb powodujący, że grafika gier itp. jest jaśniejsza i żywsza.
Strumieniowanie:	Tryb odpowiedni dla źródeł wideo z niskimi szybkościami transmisji.
ISF Day:	Tryb odpowiedni do oglądania filmów w jasnym pokoju w ciągu dnia.
ISF Night:	Tryb odpowiedni do oglądania filmów w ciemnym pokoju w nocy.
Użytkownik:	Ręczne ustawianie jakości obrazu.
Wył.:	To urządzenie nie reguluje jakości obrazu.





- Dwa specjalne tryby regulacji, ISF dzień i ISF noc, powinny być używane przez wykwalifikowanego technika serwisowego do regulacji kalibracji kolorów, aby była odpowiednia do warunków instalacji. Zalecamy, aby ustawienia i korekty były wykonywane przez technika z certyfikatem ISF.
- Ustawienia te można także skonfigurować za pomocą "Tryb obrazu" w menu opcji. (🔍 str. 150)
- Ustawienia domyślne są następujące.
 - Dla źródeł wejściowych "Online Music" i "iPod/USB": Strumieniowanie
 - Dla źródeł wejściowych innych niż "Online Music" i "iPod/USB": Wyl.

■ Kontrast

Regulacja kontrastu obrazu.

-50 – +50 (Domyślne : 0)

■ Jasność

Regulacja jasności obrazu.

-50 – +50 (Domyślne : 0)

■ Nasycenie

Regulacja nasycenia koloru.

-50 – +50 (Domyślne : 0)



■ Redukcja szumów

Służy do zmniejszania całkowitych zakłóceń sygnału wideo.

Niska / Średnia / Wysoka / Wył. (Domyślne : Wył.)

■ Wzmocnienie

Ustawienie to uwypukla kontury obrazu.

0 – +12 (Domyślne : 0)

Ustawienie HDMI

Wykonanie ustawień dla wyprowadzania sygnału video/audio przez złącza HDMI.

UWAGA

- W przypadku ustawienia parametru "Sterowanie HDMI" i "HDMI Pass Through" na "Włącz", w trybie oczekiwania urządzenie pobiera większą moc. ("Sterowanie HDMI" (🔍 str. 213), "HDMI Pass Through" (🔍 str. 214)) Jeśli nie będziesz używał tego urządzenia przez dłuższy okres, zaleca się odłączenie przewodu zasilania od gniazda sieciowego.

■ Auto Lip Sync

Automatyczna kompensacja synchronizacji czasowej wyjściowego sygnału audio i video.

Włącz (Domyślne):	Automatyczna korekta.
Wył.:	Brak automatycznej korekty.



Wyjście HDMI Audio

Wybór urządzenia HDMI, na które wyprowadzane są sygnały audio.

AVR (Domyślne):	Odtwarzanie przez głośniki podłączone do tego urządzenia.
TV:	Odtwarzanie przez odbiornik TV podłączony do tego urządzenia.



- Jeśli funkcja sterowania HDMI jest aktywna, priorytet uzyskuje ustawienie TV audio. (🔧 str. 167)
- Jeśli urządzenie jest włączone a parametr "Wyjście HDMI Audio" jest ustawiony na "TV", dźwięk wyprowadzany jest w postaci dwukanałowej przez złącze HDMI OUT.

Wyjście Video

Wybór używanych wyjść HDMI.

Auto(dualne) (Domyślne):	Obecność odbiornika TV podłączonego do gniazda HDMI MONITOR 1 lub HDMI MONITOR 2 wykrywana jest automatycznie i stosowane jest właśnie to podłączenie TV.
Monitor 1:	Zawsze używany jest telewizor podłączony do złącza HDMI MONITOR 1.
Monitor 2:	Zawsze używany jest telewizor podłączony do złącza HDMI MONITOR 2.



- Jeśli wykonano oba połączenia HDMI MONITOR 1 i HDMI MONITOR 2, a "Rozdzielczość" ustawiono na "Automatyczna", sygnały wyprowadzane są z rozdzielczością zgodną z obydwojema odbiornikami telewizyjnymi. (🔧 str. 219)
Jeśli opcja "Rozdzielczość" w menu nie jest ustawiona na "Automatyczna", należy ustawić rozdzielczość w "Video" - "HDMI Monitor 1" i "HDMI Monitor 2" na kompatybilną z obydwojema telewizorami. (🔧 str. 279)
- Można sprawdzić jaka rozdzielczość jest kompatybilna z odbiornikiem telewizyjnym w "HDMI Monitor 1" i "HDMI Monitor 2". (🔧 str. 279)
- Można to ustawić, naciskając przycisk HDMI OUT na urządzeniu głównym.



■ Sterowanie HDMI

Można łączyć operacje z urządzeniami podłączonymi do złącza HDMI i obsługującymi funkcję sterowania przez HDMI.

Włącz: Funkcja sterowania HDMI włączona.

Wył.
(Domyślne): Funkcja sterowania HDMI wyłączona.



- Używając funkcji sterowania HDMI, należy podłączyć telewizor z obsługą sterowania HDMI do złącza HDMI MONITOR 1.
- Zapoznaj się z instrukcją obsługi wszystkich podłączonych urządzeń w zakresie sprawdzenia ustawień.
- Więcej informacji dotyczących funkcji sterowania HDMI uzyskasz w rozdziale "HDMI control function". (📖 str. 167)

UWAGA

- Jeżeli ustawienia "Sterowanie HDMI" zostaną zmienione, to po wykonaniu zmian, zawsze należy zresetować zasilanie podłączonych urządzeń.

■ ARC

W telewizorze podłączonym do złącza HDMI MONITOR 1 należy ustawić, czy ma być odbierany dźwięk z telewizora przez HDMI.

Włącz: Użyj funkcji ARC.

Wył.
(Domyślne): Nie używaj funkcji ARC.



- Można regulować głośność tego urządzenia za pomocą pilota do telewizora.
- Używając tej funkcji, należy posiadać telewizor z obsługą ARC (Audio Return Channel) i włączyć w nim funkcję sterowania HDMI.
- Kiedy funkcja "Sterowanie HDMI" ma ustawienie "Włącz", ustawienia "ARC" automatycznie przyjmują wartość "Włącz". (📖 str. 213)

UWAGA

- Jeśli ustawienia "ARC" zostaną zmienione, po wykonaniu zmian zawsze należy zresetować zasilanie podłączonych urządzeń.



■ HDMI Pass Through

Określa sposób transmitowania sygnałów HDMI przez urządzenie na wyjście HDMI w trybie oczekiwania.

Włącz:	Transmituje wybrane wejście HDMI przez wyjście HDMI odbiornika AV, gdy urządzenie jest w trybie oczekiwania.
Wył. (Domyślne):	Żadne sygnały HDMI nie są transmitowane przez wyjście HDMI tego urządzenia w trybie oczekiwania.

■ Źródło Pass Through

Określa złącze HDMI przekazujące sygnały HDMI w trybie gotowości.

Ostatnio wybrane (Domyślne):	Ostatnio używane źródło wejściowe przejdzie w tryb gotowości.
CBL/SAT / DVD / Blu-ray / Game / AUX1 / AUX2 / Media Player / CD*:	Przekazywanie przez wybrane źródło wejściowe.

* Parametr "Źródło Pass Through" można ustawić dla dowolnego złącza HDMI, które ma przypisaną opcję "CD" jako źródło sygnału w ustawieniach "Przypisanie wejść". (🔧 str. 223)



- "Źródło Pass Through" można ustawić, gdy "Sterowanie HDMI" jest ustawione na "Włącz" lub "HDMI Pass Through" jest ustawione na "Włącz". ("Sterowanie HDMI" (🔧 str. 213), "HDMI Pass Through" (🔧 str. 214))



■ Przeł. TV Audio

Ustawia automatyczne przełączania na wejście "TV Audio", kiedy telewizor podłączony przez HDMI wysyła właściwe polecenie kontrolne CEC do AVR.

Włącz (Domyślne): Wybrać automatycznie wejście "TV Audio", po otrzymaniu polecenia z telewizora.

Wył.: Nie wybierać automatycznie wejścia "TV Audio", po otrzymaniu polecenia z telewizora.



- Opcję "Przeł. TV Audio" można ustawiać, gdy dla parametru "Sterowanie HDMI" wybrano wartość "Włącz". (🔍 str. 213)

■ Sterow. wył. Zasilania

Łączy przełączanie zasilania w tryb oczekiwania tego urządzenia i jednocześnie urządzenia zewnętrznego.

Wszystkie (Domyślne): Jeżeli zasilanie podłączonego odbiornika TV jest wyłączone niezależnie od źródła sygnału wejściowego, to zasilanie tego urządzenia zostaje automatycznie przestawione w tryb oczekiwania.

Video: W przypadku wyboru sygnału wejściowego, do którego przypisano opcję "HDMI", "COMP" lub "VIDEO", wyłączenie zasilania telewizora powoduje automatyczne przełączenie niniejszego urządzenia w tryb oczekiwania. (🔍 str. 224)

Wył.: Urządzenie to nie jest połączone z zasilaniem odbiornika TV.



- Opcję "Sterow. wył. Zasilania" można ustawiać, gdy dla parametru "Sterowanie HDMI" wybrano wartość "Włącz". (🔍 str. 213)



■ Oszczędzanie energii

Jeśli w posiadanym telewizorze wybrano ustawienie odtwarzania dźwięku przez “głośnik telewizora”, to urządzenie automatycznie przełączy się w tryb czuwania, aby zmniejszyć zużycie energii.

Ta funkcja jest włączona w następujących przypadkach.

- Kiedy jako źródło sygnału tego urządzenia wybrano “TV Audio”
- Podczas odtwarzania treści z urządzenia podłączonego przez HDMI

Włącz: Użyj funkcji Oszczędzanie energii.

Wył.
(Domyślne): Nie używaj funkcji Oszczędzanie energii.



- Opcję “Oszczędzanie energii” można ustawiać, gdy dla parametru “Sterowanie HDMI” wybrano wartość “Włącz”. (🔍 str. 213)

■ Proste Menu

Ta funkcja może być używana do konfigurowania ustawień urządzenia, wyboru źródła sygnału i ustawiania stacji radiowych w tunerze oraz stacji radia internetowego za pomocą pilota do telewizora.

Włącz: Użyj funkcji Proste Menu.

Wył.: Nie używaj funkcji Proste Menu.



- Opcję “Proste Menu” można ustawiać, gdy dla parametru “Sterowanie HDMI” wybrano wartość “Włącz”. (🔍 str. 213)

UWAGA

- Jeśli ustawienia “Proste Menu” zostaną zmienione, po wykonaniu zmian zawsze należy zresetować zasilanie podłączonych urządzeń.
- Funkcja Proste Menu może nie działać prawidłowo w zależności od specyfikacji telewizora. W takim przypadku dla funkcji “Proste Menu” wybierz ustawienie “Wył.”.



Ustawienia wyjścia

Określa ustawienia dla wyjścia wideo.



- Dostępne, jeśli do każdego źródła sygnału przypisano "HDMI", "COMP" lub "VIDEO". (🔗 str. 224)
- "Rozdzielczość", "Tryb progresywny" i "Format obrazu" można ustawić, gdy "Skaler i/p" ma inną wartość niż "Wyt.". ("Rozdzielczość" (🔗 str. 219), "Tryb progresywny" (🔗 str. 220), "Format obrazu" (🔗 str. 220))
- Nie można ustawić opcji "Ustawienia wyjścia", jeśli na wejście podawane są sygnały 4K.
- Ustawienia "Konwersja video", "Skaler i/p", "Rozdzielczość", "Tryb progresywny" i "Format obrazu" są zapisywane dla każdego źródła sygnału. ("Konwersja video" (🔗 str. 218), "Skaler i/p" (🔗 str. 218), "Rozdzielczość" (🔗 str. 219), "Tryb progresywny" (🔗 str. 220), "Format obrazu" (🔗 str. 220))

Tryb video

Skonfiguruj metodę przetwarzania wideo, aby dopasować do rodzaju materiału wideo.

Automatyczna
(Domyślne):

Automatyczne przetwarzanie video w oparciu o informację zawartą w sygnale HDMI.

Gry:

Zawsze przetwarzaj video stosownie do gier. Zminimalizuj opóźnienie wideo, gdy wideo jest opóźnione w stosunku do operacji na przyciskach kontrolera konsoli do gier.

Film:

Wykonaj przetwarzanie obrazu odpowiednie dla zawartości innej niż gry.



- Jeśli "Tryb video" ustawiony jest na "Automatyczna", tryb przełączany jest zgodnie z zawartością sygnału wejściowego.



■ Konwersja video

Sygnal wejściowy video jest konwertowany automatycznie stosownie do podłączonego telewizora. (🔍 str. 321)

Włącz (Domyślne):	Sygnal wejściowy video będzie przetwarzany.
Wył.:	Sygnal wejściowy video nie będzie przetwarzany.

■ Skaler i/p

Ustaw sygnal wejściowy video, który ma być poddany przetwarzaniu skalowania.

Skaler i/p przekonwertuje rozdzielczość sygnalu wejściowego video na wartość ustawioną w "Rozdzielczość". (🔍 str. 219)

Jeżeli źródło sygnalu ustawiono na opcję inną niż "iPod/USB" lub "Online Music"

Analogowe (Domyślne):	Użyj funkcji skalowania dla sygnalów HDMI video.
Analogowe i HDMI:	Użycie funkcji i/p dla analogowych sygnalów video i dla sygnalów video HDMI.
HDMI:	Użyj funkcji skalowania dla sygnalów HDMI video.
Wył.:	Funkcja skalowania nie jest stosowana.



❑ Jeżeli źródło sygnału ustawiono na opcję “iPod/USB” lub “Online Music”

Włącz (Domyślne):	Użyj funkcji skalowania.
Wył.:	Funkcja skalowania nie jest stosowana.



- Dla źródeł sygnału wejściowego, dla którego przypisane jest złącze wejściowe HDMI, można ustawić “Analogowe i HDMI”.
- Każdy z parametrów może być ustawiony zależnie od przypisanego źródła sygnału wejściowego.
- Ta funkcja nie działa, gdy sygnał wejściowy to “x.v.Color”, 3D, sYCC601 color, Adobe RGB color, Adobe YCC601 color lub rozdzielczości komputerowe.

■ Rozdzielczość

Ustawienie rozdzielczości wyjściowej. Parametr “Rozdzielczość” można ustawić niezależnie dla wyprowadzania sygnału HDMI z analogowego sygnału wejściowego video oraz z wejścia HDMI.

Automatyczna (Domyślne):

Liczba pikseli obsługiwana przez odbiornik TV podłączony do wyjścia HDMI MONITOR OUT wykrywana jest automatycznie, po czym ustawiana jest odpowiednia rozdzielczość.

**480p/576p / 1080i /
720p / 1080p /
1080p:24Hz /
4K / 4K(60/50) :**

Ustawienie rozdzielczości wyjściowej.



- Jeżeli funkcja “Skaler i/p” ustawiona jest na “Analogowe i HDMI”, to rozdzielczość zarówno analogowego sygnału wejściowego video, jak i sygnału wejściowego HDMI, może być ustawiona. (🔍 str. 218)
- Przy ustawieniu “1080p:24Hz”, można oglądać obrazy jak ze źródeł filmowych (24 Hz). Dla źródeł video oraz źródeł mieszanych zalecamy ustawienie rozdzielczości na “1080p”.
- Nie ma możliwości konwersji sygnału 50 Hz na 1080p/24Hz. Jest to wyprowadzane z rozdzielczością 1080p/50Hz.



Tryb progresywny

Ustawienie odpowiedniego trybu konwersji do sygnału progresywnego dla źródła sygnału video.

Automatyczna (Domyślne):	Rozpoznawany jest sygnał video i automatycznie ustawiony jest odpowiedni tryb.
Video:	Wybiera tryb odpowiedni dla odtwarzania video.
Video i Film:	Wybiera tryb odpowiedni dla odtwarzania video oraz odtwarzania materiału video o zapisie 30-klatkowym.



- Ustawienie to można wykonać, jeżeli funkcja “Skaler i/p” nie jest ustawiona na “Wyt.”. (🔧 str. 218)

Format obrazu

Ustawienie współczynnika kształtu sygnału video wyprowadzanego przez gniazda HDMI.

16:9 (Domyślne):	Sygnał wyprowadzany jest w formacie ekranu 16:9.
4:3 :	Wyjście jest w formacie 4:3 z czarnymi pasami z boków ekranu telewizora 16:9. (z wyjątkiem wyjścia 480p/576p)



- Ustawienie to można wykonać, jeżeli funkcja “Skaler i/p” nie jest ustawiona na “Wyt.”. (🔧 str. 218)



Wyjście component

Ustaw strefę, do której jest przypisane wyjściowe złącze komponentowe wideo.

MAIN ZONE (Domyślne):	Przypisanie wyjściowego złącza komponentowego wideo do strefy MAIN ZONE.
ZONE2:	Przypisanie wyjściowego złącza komponentowego wideo do strefy ZONE2.

Wskazania na ekranie

Wybiera preferencje interfejsu użytkownika wyświetlania na ekranie.

■ Głośność

Ustala, gdzie wyświetlany jest poziom głośności.

Dół (Domyślne):	Wyświetlane u dołu ekranu.
Góra:	Wyświetlane u góry ekranu.
Wył.:	Wyświetlanie informacji wyłączone.



- Jeżeli wskazania poziomu głośności trudno odczytać, gdy nakładane są na listę dialogową (napisy), wybierz opcję "Góra".

■ Informacja

Wyświetla chwilowo stan urządzenia podczas zmiany źródła sygnału.

Włącz (Domyślne):	Wyświetlanie włączone.
Wył.:	Wyświetlanie informacji wyłączone.



■ Trwa odtwarzanie

Ustawienie czasu wyświetlania dla odtwarzania, kiedy źródłem sygnału wejściowego jest "Online Music", "iPod/USB", "Bluetooth" lub "Tuner".

Zawsze wł. (Domyślne):	Wyświetlanie ciągle.
Auto wyłączenie:	Wyświetlanie przez 30 sekund po zakończeniu operacji.

Format TV

Format sygnału wyjściowego video ustaw tak, aby mógł być on wyprowadzany na używany odbiornik TV.

■ Format

PAL (Domyślne):	Format wyjściowy PAL.
---------------------------	-----------------------

NTSC:	Format wyjściowy NTSC.
--------------	------------------------



- Parametr "Format" można również ustawić za pomocą poniższej procedury. Jednak w trakcie wykonywania tych ustawień ekran menu nie będzie wyświetlany. Zmień ustawienia, kierując się informacjami na wyświetlaczu.
 1. Naciśnij i przytrzymaj jednocześnie STATUS oraz ZONE SELECT w urządzeniu głównym przez co najmniej 3 sekundy.
Na wyświetlaczu pojawi się "Video Format <PAL>".
 2. Przyciskami < lub > na amplitunerze wybierz format sygnału wideo.
 3. Aby zakończyć wprowadzanie ustawień, naciśnij przycisk ENTER na amplitunerze.

UWAGA

- Jeżeli zostanie ustawiony format inny niż format video podłączonego odbiornika TV, to obraz nie będzie wyświetlany prawidłowo.



Wejścia

Wykonaj odpowiednie ustawienia dla odtwarzanego źródła sygnału.

Urządzenia tego można używać bez zmiany tych ustawień. Wykonaj ustawienia zgodnie z potrzebą.

Przypisanie wejść

W przypadku dokonania połączeń w sposób zgodny z opisem źródeł sygnału na złączach urządzenia, wystarczy nacisnąć jeden z przycisków wyboru sygnału źródłowego, aby odtworzyć sygnał audio lub wideo z podłączonego urządzenia.

Należy zmienić przypisanie złącza wejściowego HDMI, złącza wejścia dźwięku cyfrowego, złącza wejściowego dźwięku analogowego, złącza wejściowego component video i złącza wejściowego video, podczas podłączania źródła wejściowego, innego niż wydrukowane na złączach wejściowych audio/wideo tego urządzenia.



- Domyślnie są one ustawione w przedstawiony poniżej sposób.

Źródło sygnału	Złącze wejściowe				
	HDMI	DIGITAL	ANALOG	COMP	VIDEO
CBL/SAT	1	COAX1	1	1	1
DVD	2	COAX2	2	2	2
Blu-ray	3	-	3	3	-
Game	4	-	4	-	3
Media Player	5	-	-	-	-
TV Audio	-	OPT1	-	-	-
AUX1	Front	-	Front	-	Front
AUX2	6	-	-	-	-
CD	-	OPT2	5	-	-

Uwaga dla użytkowników dekoderek telewizyjnych

W przypadku korzystania z wyjścia dźwięku cyfrowego dekodera TV/ satelitarnego:

Aby odtworzyć sygnał wideo przypisany do "HDMI" w połączeniu z sygnałem dźwiękowym przypisanym za pomocą parametru "Przypisanie wejść" - "DIGITAL", należy również wybrać opcję "Cyfrowe" parametru "Tryb wejściowy". (🔍 str. 227)



■ HDMI

Ustawienie to wybierz w celu zmiany złączy wejściowych HDMI przypisanych do źródeł sygnału.

1 / 2 / 3 / 4 / 5 / 6 / 7 / Front:	Przypisz złącze wejściowe HDMI do wybranego źródła.
- :	Nie przypisuj złącza wejściowego HDMI do aktualnie wybranego źródła sygnału.



- Jeżeli "Sterowanie HDMI" lub "ARC" ustawione jest w menu na "Włącz", to "HDMI" nie może być przypisane do "TV Audio". (☞ str. 213)

■ DIGITAL

Ustawienie to wybierz w celu zmiany złączy wejściowych dźwięku cyfrowego przypisanych do źródeł sygnału.

COAX1 (Koncentryczne) / COAX2 / OPT1 (Optyczne) / OPT2:	Przypisz cyfrowe złącze wejściowe audio do wybranego źródła.
- :	Nie przypisuj cyfrowego złącza wejściowego audio do aktualnie wybranego źródła sygnału.

■ ANALOG

Ustawienie to wybierz w celu zmiany złączy wejściowych dźwięku analogowego przypisanych do źródeł sygnału.

1 / 2 / 3 / 4 / 5 / Front:	Przypisz analogowe złącze wejściowe audio do wybranego źródła.
- :	Nie przypisuj analogowego złącza wejściowego audio do aktualnie wybranego źródła sygnału.

■ COMP (sygnał komponentowy wideo)

Ustawienie to wybierz w celu zmiany złączy wejściowych component video przypisanych do źródeł sygnału.

1 / 2 / 3:	Przypisz złącze wejściowe component video do wybranego źródła.
- :	Nie przypisuj złącza wejściowego component video do aktualnie wybranego źródła sygnału.



■ VIDEO

Ustawienie to wybierz w celu zmiany złączy wejściowych composite video przypisanych do źródeł sygnału.

1 / 2 / 3 / Front:	Przypisz złącze wejściowe wideo do wybranego źródła.
- :	Nie przypisuj złącza wejściowego wideo do aktualnie wybranego źródła sygnału.

■ Domyślne

Ustawienia "Przypisanie wejść" powracają do standardowych wartości.

Zmiana nazwy źródła

Zmienia nazwę wyświetlaną źródła wejściowego.

Wygodnie jest ustawić różne nazwy urządzenia oraz źródła sygnału wejściowego amplitunera. Nazwę można zmienić w celu dostosowania do własnych potrzeb. Po zakończeniu procedury zmiany nazwy nowa nazwa jest wyświetlana na wyświetlaczu amplitunera oraz na ekranie menu.

**CBL/SAT / DVD / Blu-ray /
Game / AUX1 / AUX2 /
Media Player / CD / TV
Audio / Phono:**

Zmienia nazwę wyświetlaną źródła wejściowego.

Domyślne:

Ustawienia Zmiana nazwy źródła powracają do wartości domyślnych.



- Można wprowadzić do 12 kanałów. Celem wprowadzenia znaku, zapoznaj się ze "Użycie klawiatury ekranowej" (🖱️ [str. 193](#)).



Ukrycie źródeł

Usuwanie z wyświetlacza źródeł sygnału, które nie są używane.

Pokaż (Domyślne):	Źródło to jest używane.
Ukryj:	Źródło to nie jest używane.

Poziom sygnału

Funkcja ta koryguje poziom odtwarzania dla wybranego źródła sygnału audio.

Ustaw, jeżeli występują różnice poziomu sygnału pomiędzy różnymi źródłami.

■ Poziom sygnału

- Gdy źródło sygnału wejściowego jest ustawione na “iPod/USB”, “Online Music”, “Bluetooth” lub “Tuner”**

-12 dB – +12 dB (Domyślne : 0 dB)

■ Wejścia analogowe / Wejścia cyfrowe

- Jeżeli źródło sygnału ustawiono na opcję inną niż “iPod/USB”, “Online Music”, “Bluetooth” lub “Tuner”**

-12dB – +12dB (Domyślne : 0dB)



- Analogowy poziom wejściowy może być ustawiony niezależnie dla źródeł wejściowych, do których w “Przypisanie wejść” przypisane jest ustawienie “ANALOG”. (📖 str. 223)
- Cyfrowy poziom wejściowy może być ustawiony niezależnie dla źródeł wejściowych, do których w “Przypisanie wejść” przypisane jest ustawienie “DIGITAL”. (📖 str. 223)
- Ustawienia “Poziom sygnału” są zapisywane dla każdego źródła sygnału.



Wybór wejść

Ustawienie trybu pracy wejścia audio i trybu dekodowania każdego źródła wejściowego.

Dostępne tryby wejściowe zależą od źródła sygnału.



- Ustawienia "Wybór wejść" są zapisywane dla każdego źródła sygnału.

Tryb wejściowy

Ustawienie trybu wejściowego audio dla różnych źródeł sygnału.

Normalnie zalecamy ustawienie trybu wejściowego audio na "Automatyczna".

Automatyczna (Domyślne):	Automatycznie wykrywa źródło sygnału i rozpoczyna odtwarzanie.
HDMI:	Odtwarza tylko sygnały z wejść HDMI.
Cyfrowe:	Odtwarza tylko sygnały z cyfrowych wejść dźwięku.
Analogowe:	Odtwarza tylko sygnały z analogowych wejść dźwięku.
7.1CH IN:	Będą odtwarzane tylko sygnały wejściowe ze złącza 7.1CH IN.



- Gdy sygnały cyfrowe są prawidłowo podane na wejścia, na wyświetlaczu świeci kontrolka . Jeśli kontrolka nie świeci się, sprawdź menu "Przypisanie wejść" i połączenia. (🔧 str. 223)
- Jeśli "Sterowanie HDMI" jest ustawione na "Włącz" i przez złącze HDMI MONITOR 1 podłączony jest odbiornik TV zgodny z ARC, to tryb wejściowy, którego źródłem wejściowym jest "TV Audio", zostanie ustalony na ARC.
- Trybu dźwięku nie można ustawić, jeśli tryb wejściowy jest ustawiony na "7.1CH IN".

Tryb dekodowania

Ustawienie trybu dekodowania sygnału audio dla danego źródła sygnału.

Normalnie zalecamy ustawienie trybu wejściowego audio na "Automatyczna". Ale jeśli początek odtwarzanego materiału jest obciążony lub występują szumy, zalecamy zmianę na "PCM" lub "DTS".

Automatyczna (Domyślne):	Wykrywa typ wejściowego sygnału cyfrowego audio, po czym go automatycznie dekoduje i odtwarza.
PCM:	Dekoduje i odtwarza jedynie wejściowe sygnały PCM.
DTS:	Dekoduje i odtwarza jedynie wejściowe sygnały DTS.



- Pozycję tę można ustawić dla źródeł wejściowych, dla których wybrano "HDMI" lub "DIGITAL" w "Przypisanie wejść". (🔧 str. 223)

Uaktualnienie (Auro-3D)

Auro-3D:	Sygnał wejściowy jest dekodowany za pomocą dekodera Auro-3D.
-----------------	--



- Ta opcja jest zawsze dostępna w modelach z obsługą trybu Auro-3D.
- Dostępne tryby dźwięku to Auro-3D lub Auro-2D Surround, kiedy dla "Tryb dekodowania" wybrano ustawienie "Auro-3D".



Głośniki

Następuje automatyczny pomiar charakterystyki podłączonych głośników oraz pomieszczenia oraz wprowadzenie optymalnych ustawień. Ta procedura nazywa się “Ustawienia Audyssey®”.

Nie ma potrzeby przeprowadzania Ustawienia Audyssey®, jeżeli wcześniej przeprowadzono “Kalibracja głośników” za pomocą “Kreator ustawień”. Chcąc dokonać ręcznej konfiguracji głośników, użyj “Ustawienia ręczne” w menu. (🔧 str. 239)

Ustawienia Audyssey®

W celu wykonania pomiaru, ustaw mikrofon pomiarowy w kilku lokalizacjach w całej przestrzeni odsłuchowej. Dla uzyskania najlepszych wyników zalecamy wykonanie pomiarów w co najmniej sześciu pozycjach, jak przedstawiono na ilustracji (maksymalnie osiem pozycji).

Podczas pomiaru drugiej i kolejnych pozycji, zainstaluj mikrofon do konfiguracji i pomiarów w promieniu 60 cm od pierwszej pozycji pomiarowej (głównej pozycji odsłuchowej).



- W przypadku rozpoczęcia procedury konfiguracji Audyssey®, funkcje Audyssey MultEQ® XT32, Audyssey Dynamic EQ®, Audyssey Dynamic Volume® oraz Audyssey LFC™ zostaną włączone. (🔧 str. 202)

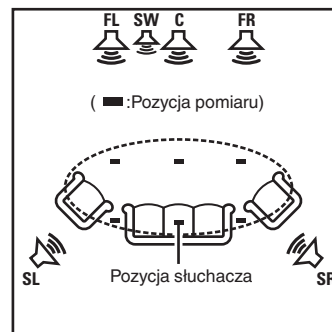

- FL** Głośnik główny lewy (L)
- FR** Głośnik główny lewy (P)
- C** Głośnik centralny
- SW** Subwoofer
- SL** Lewy głośnik dźwięku otaczającego (L)
- SR** Prawy głośnik dźwięku otaczającego (P)



■ O głównej pozycji słuchania

Główna pozycja słuchania odnosi się do miejsca położonego centralnie względem obszaru obejmowanego przez głośniki, w którym normalnie usiądzie osoba, gdy słuchać będzie samotnie. Przed uruchomieniem procedury "Ustawienia Audyssey®" umieść mikrofon pomiarowy w głównej pozycji słuchania.

Audyssey MultEQ® XT32 stosuje pomiar dokonany w tej pozycji dla wyliczenia odległości do głośników, sprawdzenia poziomu, polaryzacji oraz optymalnej wartości odcięcia dla subwoofera.

■ Informacje o funkcji Audyssey Sub EQ HT™

Funkcja Audyssey Sub EQ HT™ umożliwi bezproblemową integrację dwóch subwooferów, najpierw kompensując wszelkie różnice poziomu i opóźnienia między subwooferami, a następnie stosując funkcję Audyssey MultEQ® XT32 do obu subwooferów łącznie.

Aby uruchomić funkcję Audyssey Sub EQ HT™ należy wybrać opcję "Pomiar (2 głośniki)" w "Wybór kanałów" (🔧 str. 231)).

UWAGA

- Należy zapewnić jak największą ciszę w pomieszczeniu. Szum w tle może zakłócić pomiary pomieszczenia. Pozamykaj okna i wyłącz wszystkie urządzenia elektroniczne (radio, klimatyzatory, lampy fluorescencyjne itp.). Urządzenia takie emitują hałas, który może zakłócić pomiary.
- Podczas pomiaru telefony komórkowe należy pozostawić poza pomieszczeniem odsłuchowym. Sygnały emitowane przez sieć komórkową mogą zakłócić pomiary.
- Nie stawaj między głośnikami a mikrofonem pomiarowym ani nie dopuść, aby podczas pomiaru na linii tej znalazły się jakiegokolwiek przeszkody. Mikrofon pomiarowy powinien zostać zainstalowany w odległości co najmniej 50 cm od ściany. W przeciwnym wypadku odczyty mogą być niedokładne.
- Podczas pomiaru z głośników i subwoofera wydobywać się będą słyszalne dźwięki, jest to normalny efekt. W przypadku wykrycia szumu otoczenia, głośność dźwięków testowych zostanie zwiększona.
- Naciśnięcie przycisków VOLUME ▲▼ na pilocie zdalnego sterowania lub przycisków VOLUME na urządzeniu w trakcie pomiaru spowoduje przerwanie pomiarów.
- Nie można przeprowadzać pomiarów przy podłączonych słuchawkach. Przed uruchomieniem procedury Ustawienia Audyssey® należy odłączyć słuchawki.



Procedura konfiguracji głośników (Ustawienia Audyssey®)

Przygotowanie



Pomiar



Obliczanie & zapis



Sprawdzenie



Koniec

1 Zamocuj mikrofon do kalibracji dźwięku na dołączonym trójnogim stojaku lub własnym trójnogim stojaku i zainstaluj go na głównej pozycji odsłuchowej.

Podczas instalacji mikrofonu do kalibracji dźwięku, należy skierować końcówkę mikrofonu w kierunku sufitu i wyregulować wysokość, aby dopasować ją do wysokości, na jakiej znajdują się uszy słuchacza w pozycji siedzącej.

2 W przypadku stosowania subwoofera zgodnego z tymi ustawieniami, ustaw subwoofer w sposób opisany poniżej.

Jeżeli używasz subwoofer z trybem direct

Ustaw tryb direct na "Włącz" oraz wyłącz regulację poziomu głośności i ustawienia częstotliwości odcięcia.

Jeżeli używasz subwoofer bez trybu direct

Wykonaj poniższe ustawienia:

- Poziom głośności : Pozycja na "12 godzinę"
- Częstotliwość odcięcia : Maksymalna/Najwyższa częstotliwość
- Filtr dolnoprzepustowy : Wyl.
- Tryb oczekiwania : Wyl.



3 Podłącz dołączony mikrofon pomiarowy do gniazda mikrofonu SETUP MIC na tym urządzeniu.

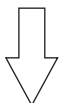
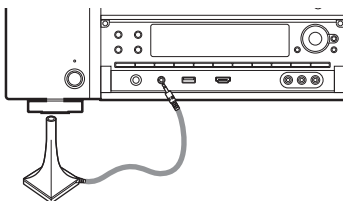

Po podłączeniu mikrofonu do kalibracji dźwięku, wyświetlony zostanie poniższy ekran.



4 Wybierz “Start”, a następnie naciśnij przycisk ENTER.

Podczas Ustawienia Audyssey® dokonuje się również wymienionych poniżej ustawień.

- **Przypisanie wzmacn.**

Sygnały wychodzące przez gniazda głośnika SURROUND BACK, FRONT WIDE i HEIGHT1 mogą być przełączane zgodnie ze środowiskiem pracy głośnika. (“Przypisanie wzmacn.” (🔍 str. 239))

- **Wybór kanałów**

Jeżeli wcześniej ustawione były nie używane kanały, to pomiary dla tych kanałów są pomijane, co zapewnia skrócenie czasu pomiaru. Możesz również zmienić liczbę tylnych głośników dźwięku otaczającego i subwoofera.

- **Konfig. głoś. Dolby**

Ustaw odległość między głośnikiem Dolby Atmos Enabled i sufitem.

Opcja dostępna w przypadku używania głośnika przedniego Dolby Atmos Enabled, surround Dolby Atmos Enabled lub tylnego Dolby Atmos Enabled.

5 Postępuj zgodnie z instrukcjami na ekranie i naciśnij “Dalej”, aby przejść dalej.



6 Gdy wyświetlony zostanie poniższy ekran, wybierz “Rozpocznij test”, a następnie naciśnij ENTER.

Rozpocznij pomiar pierwszej pozycji.



- Pomiary wymagają kilku minut.

UWAGA

- W przypadku wyświetlenia komunikatu “Ostrzeżenie!” na ekranie telewizora:
 - Przejdź do części “Komunikaty błędów” (🔍 str. 236). Sprawdź wszystkie powiązane pozycje i wykonaj niezbędne czynności.
 - Jeśli poziom głośności głośnika niskotonowego jest nieodpowiedni, zostanie wyświetlony komunikat o błędzie. Patrz “Komunikat o błędzie poziomu głośnika niskotonowego i sposób jego regulacji” (🔍 str. 237).

7 Gdy wykryty głośnik zostanie wyświetlony, wybierz “Dalej”, a następnie naciśnij ENTER.



8 Przenieść mikrofon pomiarowy w pozycję 2, wybierz “Dalej”, a następnie naciśnij przycisk ENTER.

Rozpocznie się pomiar w drugiej pozycji.

Pomiary można wykonać w maksymalnie 8 pozycjach.



☐ Zatrzymywanie ustawień Audyssey®

- ① Naciśnij przycisk BACK, aby wyświetlić menu podręczne.
- ② Przyciskami <1> wybierz opcję “Tak”, następnie naciśnij przycisk ENTER.

9 Powtórz krok 8, pozycje pomiarowe 3 do 8.



- Aby pominąć pomiar w czwartej i kolejnych pozycjach odsłuchowych, za pomocą przycisków <1> wybierz “Zakończono” i naciśnij przycisk ENTER, aby przejść do kroku 11.

10 Wybierz “Zakończono”, następnie naciśnij ENTER.

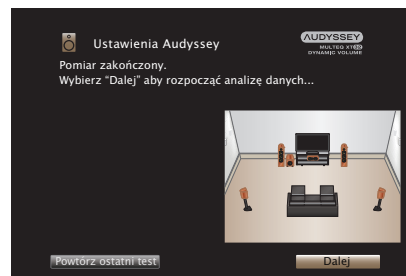

Rozpocząć analizę i zapisywanie wyników pomiarów.

- Analiza będzie trwała kilka minut. Im więcej głośników i pozycji pomiarowych, tym dłuższy czas analizy.

UWAGA

- Dopilnuj, aby zasilanie nie zostało wyłączone podczas zapisywania wyników pomiarów.



11 Skonfiguruj ustawienia dla Audyssey Dynamic EQ® i Audyssey Dynamic Volume®.

Poniższy ekran pojawi się podczas analizy. Skonfiguruj ustawienia według potrzeb.

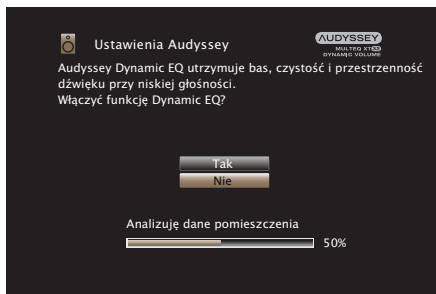

- Dynamic EQ koryguje pasmo przenoszenia, biorąc pod uwagę charakterystykę dźwiękową pomieszczenia i ludzką zdolność słyszenia, aby dźwięk był słyszalny nawet przy niskiej głośności. Jest to zalecane podczas korzystania z urządzenia, gdy głośność jest przyciszona, np. podczas odtwarzania filmu lub programu telewizyjnego w środku nocy.
- Dynamic Volume ustawia wyjściowy poziom głośności na optymalnym poziomie, stale monitorując poziom sygnału wyjściowego audio urządzenia. Optymalne sterowanie poziomem głośności wykonywane jest automatycznie bez utraty dynamiki i klarowności dźwięku, przykładowo, w czasie reklam wyświetlanych w czasie programów telewizyjnych poziom głośności znacząco wzrasta.

12 Po zakończeniu analizy i zapisywania, odłącz mikrofon do kalibracji dźwięku od gniazda SETUP MIC na urządzeniu głównym, a następnie naciśnij “Dalej”.

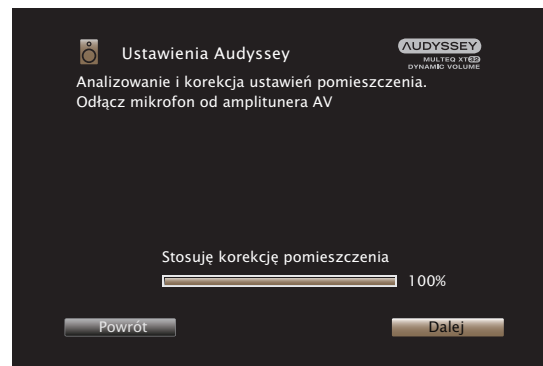

13 Wybierz “Szczegóły” i naciśnij ENTER, aby zweryfikować wyniki pomiarów.

- W przypadku subwooferów, zmierzona odległość jest większa niż rzeczywista i wynika to z opóźnienia wprowadzanego przez obwody elektroniczne subwooferów.

UWAGA

- Nie należy zmieniać podłączenia głośnika ani głośności subwoofera po instalacji Audyssey®. Jeśli zostały zmienione, należy ponownie przeprowadzić instalację Audyssey®, aby skonfigurować optymalne ustawienia korektora.



Komunikaty błędów

Jeżeli procedura Ustawienia Audyssey® nie może zostać zakończona z powodu umieszczenia głośników, środowiska pomiarowego itp., wyświetlony zostaje komunikat błędu. W takim wypadku należy sprawdzić odpowiednie pozycje i wykonać niezbędne czynności. Pamiętaj o wyłączeniu zasilania przed sprawdzeniem poprawności podłączeń.

Komunikaty błędów (przykładowe)	Przyczyna	Pomiar
Nie znaleziono żadnych głośników.	<ul style="list-style-type: none"> Nie można wykryć mikrofonu pomiarowego. Nie zostały zlokalizowane wszystkie głośniki emitujące dźwięk testowy. 	<ul style="list-style-type: none"> Podłącz dołączony mikrofon pomiarowy do gniazda mikrofonu SETUP MIC na tym urządzeniu. Sprawdź, czy odpowiednie głośniki są właściwie podłączone.
Zbyt głośne otoczenie lub niski poziom	<ul style="list-style-type: none"> Zbyt duży hałas w pomieszczeniu. Zbyt niski poziom dźwięku głośnika lub subwoofera. 	<ul style="list-style-type: none"> Wyłącz urządzenia generujące szum lub przenieś je w inne miejsce. Spróbuj ponownie, gdy dookoła panuje cisza. Sprawdź instalację i kierunek ustawienia głośników. Wyreguluj poziom głośności subwoofer.
Frontowe R : Brak	<ul style="list-style-type: none"> Wyświetlany głośnik nie mógł być wykryty. 	<ul style="list-style-type: none"> Sprawdź połączenia wyświetlanych głośników.
Frontowe R : Faza	<ul style="list-style-type: none"> Ten komunikat zostanie wyświetlony, jeżeli została odwrotnie podłączona biegunowość głośników. 	<ul style="list-style-type: none"> Sprawdź biegunowość wyświetlanych głośników. W przypadku niektórych głośników, poniższy komunikat może zostać wyświetlony pomimo ich prawidłowego podłączenia. Jeśli masz pewność, że połączenie jest prawidłowe, przyciskami ▷ wybierz opcję "Ignoruj", a następnie naciśnij przycisk ENTER.



■ Komunikat o błędzie poziomu głośnika niskotonowego i sposób jego regulacji

Optimalny poziom dla każdego kanału głośnika niskotonowego dla pomiaru konfiguracji Audyssey® wynosi 75 dB.

Podczas pomiaru poziomu głośnika niskotonowego, zostanie wyświetlony komunikat o błędzie, gdy jeden z poziomów głośników niskotonowych jest poza zakresem 72 – 78 dB.

W przypadku używania głośnika niskotonowego z wbudowanym wzmacniaczem (typ aktywny) tak wyreguluj poziom głośnika niskotonowego, aby znalazł się on w zakresie od 72 do 78 dB.

[Komunikat o błędzie]

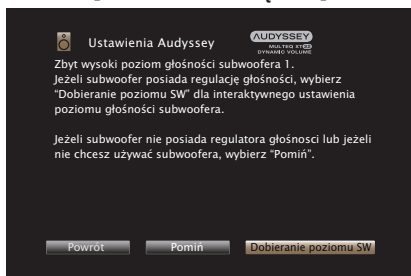

- 1 Wybierz “Dobieranie poziomu SW”, a następnie naciśnij przycisk ENTER.
- 2 Wyreguluj ustawienie poziomu głośnika niskotonowego tak, aby zmierzony poziom był w zakresie od 72 do 78 dB.
- 3 Jeśli zmierzony poziom jest w zakresie od 72 do 78 dB, wybierz opcję “Dalej”, a następnie naciśnij przycisk ENTER.
 - Jeśli używasz dwóch subwooferów, zostanie uruchomiona regulacja drugiego subwoofera. Powtórz czynności od kroku 2, 3.



Powrót do wyników pomiarów Ustawienia Audyssey®

Jeżeli ustawisz parametr “Przywrócenie” na “Przywróć”, możesz powrócić do wyników pomiarów wykonanych za pomocą Ustawienia Audyssey® (wartość obliczona na początku przez MultEQ® XT32) nawet wtedy, gdy dokonałeś ręcznych zmian w ustawieniach.



Ustawienia ręczne

Posłuż się tą procedurą w celu ręcznego ustawienia głośników lub jeżeli chcesz zmienić ustawienia wykonane za pomocą procedury Ustawienia Audyssey®.

- W przypadku zmiany ustawień głośników po wykonaniu procedury Ustawienia Audyssey® nie będzie możliwości wyboru Audyssey MultEQ® XT32, Audyssey Dynamic EQ® lub Audyssey Dynamic Volume®. (🔍 str. 202)
- “Ustawienia ręczne” można zastosować bez zmiany ustawień. Ustaw, jeżeli to niezbędne.

Przypisanie wzmacn.

Wybierz metodę użycia wzmacniacza mocy dopasowaną do posiadanych głośników.

■ Tryb przypisania

Wybierz metodę używania wzmacniacza mocy.

Należy skonfigurować szczegółowe ustawienia dla konfiguracji głośników w zależności od wybranego trybu. Wybierz konfigurację Tryb przypisania odpowiadającą szczegółowym ustawieniom.

11.1 kan.:

- Ustawienia użytkownika 9-kanalowego wzmacniacza mocy w tym urządzeniu oraz zewnętrznego wzmacniacza mocy podłączonego do PRE OUT, aby odtwarzać do 11.1 kanałów.
- Można również podłączyć głośniki do maksymalnie 13,1-kanałów w pomieszczeniu głównym (MAIN ZONE).

Głośniki dźwięku wychodzącego są automatycznie przełączane do odtwarzania do 11.1 kanałów, zgodnie z sygnałem wejściowym i trybem dźwięku.



9.1 kan. (Domyślne):

- Ustawienia przypisane do wszystkich wzmacniaczy mocy w tym urządzeniu w pomieszczeniu głównym (MAIN ZONE) dla odtwarzania 9.1-kanalowego.
- Można również podłączyć głośniki do maksymalnie 11,1-kanalów w pomieszczeniu głównym (MAIN ZONE).

Głośniki dźwięku wychodzącego są automatycznie przełączane do odtwarzania do 9.1 kanałów, zgodnie z sygnałem wejściowym i trybem dźwięku.

7.1 kan. + ZONE2:

- To ustawienie przypisuje wzmacniacz mocy w tym urządzeniu dla ZONE2 dla 2-kanalów.
- Można również podłączyć głośniki do maksymalnie 9,1-kanalów w pomieszczeniu głównym (MAIN ZONE).

Głośniki dźwięku wychodzącego są automatycznie przełączane do odtwarzania do 7.1 kanałów, zgodnie z sygnałem wejściowym i trybem dźwięku.

7.1 kan. + ZONE3:

- To ustawienie przypisuje wzmacniacz mocy w tym urządzeniu dla ZONE3 dla 2-kanalów
- Można również podłączyć głośniki do maksymalnie 9,1-kanalów w pomieszczeniu głównym (MAIN ZONE).

Głośniki dźwięku wychodzącego są automatycznie przełączane do odtwarzania do 7.1 kanałów, zgodnie z sygnałem wejściowym i trybem dźwięku.

5.1 kan. + ZONE2/3:

- To ustawienie przypisuje wzmacniacz mocy w tym urządzeniu dla ZONE2 i ZONE3, każdy do dwóch innych kanałów.

7.1k. + ZONE2/3-MONO:

- To ustawienie przypisuje wzmacniacz mocy w tym urządzeniu dla ZONE2 i ZONE3, każdy do innego kanału.
- Można również podłączyć głośniki do maksymalnie 9,1-kanalów w pomieszczeniu głównym (MAIN ZONE).

Głośniki dźwięku wychodzącego są automatycznie przełączane do odtwarzania do 7.1 kanałów, zgodnie z sygnałem wejściowym i trybem dźwięku.



7.1 kan. (Bi-Amp):

- To ustawienie przypisuje wzmacniacze mocy w tym urządzeniu dla połączenia bi-amp głośników przednich do 2-kanalów.
- Można również podłączyć głośniki do maksymalnie 9,1-kanalów w pomieszczeniu głównym (MAIN ZONE).

Głośniki dźwięku wychodzącego są automatycznie przełączane do odtwarzania do 7.1 kanałów, zgodnie z sygnałem wejściowym i trybem dźwięku.

5.1k. (Bi-Amp) + ZONE2:

- To ustawienie przypisuje wzmacniacze mocy w tym urządzeniu dla połączenia bi-amp głośników przednich do 2-kanalów.
- To ustawienie przypisuje wzmacniacze mocy w tym urządzeniu dla ZONE2 dla 2-kanalów.

9.1kan./2kan. FRONT.:

- To ustawienie przypisuje wzmacniacze mocy w tym urządzeniu dla połączenia głośników odtwarzania 2-kanalowego do 2 kanałów.
- Głośniki przednie można przełączać w przypadku korzystania z odtwarzania 2-kanalowego w trybie direct lub stereo, albo w przypadku korzystania z wielokanałowego odtwarzania przestrzennego.

W przypadku ustawienia głośników na odtwarzanie 2-kanalowe, należy również wykonać ustawienie "Odtwarzanie 2 kan.".  str. 257

7.1k./2k.FRONT (Bi-Amp):

- To ustawienie przypisuje wzmacniacze mocy w tym urządzeniu dla połączenia bi-amp głośników odtwarzania 2-kanalowego do 4 kanałów.
- Głośniki przednie można przełączać w przypadku korzystania z odtwarzania 2-kanalowego w trybie direct lub stereo, albo w przypadku korzystania z wielokanałowego odtwarzania przestrzennego.

W przypadku ustawienia głośników na odtwarzanie 2-kanalowe, należy również wykonać ustawienie "Odtwarzanie 2 kan.".  str. 257



7.1 kan. + Frontowe B:

- To ustawienie przypisuje wszystkie wzmacniacze mocy w tym urządzeniu dla połączenia drugiego zestawu głośników przednich.
- Można przełączać między żądanymi kombinacjami głośników przednich A i głośników przednich B.

Przełącz głośnik przedni, używając ustawienia "Głośnik główny".

( str. 257)

■ Głośniki dla ZONE2 / Głośniki dla ZONE3 / Głośniki dla ZONE2/ZONE3 / Głośniki dla Bi-Amp/ Głośniki dla 2ch/ Głośniki dla Frontowe B

Kiedy opcja "Tryb przypisania" ma wartość "7.1 kan. + ZONE2", "7.1 kan. + ZONE3", "7.1k. + ZONE2/3-MONO", "7.1 kan. (Bi-Amp)", "9.1kan./2kan. FRONT." lub "7.1 kan. + Frontowe B" w menu, wybierz zacisk głośnikowy, z którego będą odtwarzane kanały, do których jest przypisany wewnętrzny wzmacniacz. ( str. 239)

FRONT WIDE/HEIGHT2 (Domyślne):

Przypisane kanały są odtwarzane z zacisków głośnikowych FRONT WIDE/ HEIGHT2. Nie można używać przedniego szerokiego kanału. Można używać maksymalnie jednego zestawu kanałów górnych, sufitowych i Dolby Atmos Enabled.

HEIGHT1:

Przypisane kanały są odtwarzane z zacisków głośnikowych HEIGHT1. Nie można używać kanałów górnych, sufitowych ani Dolby Atmos Enabled.

SURROUND BACK:

Przypisane kanały są odtwarzane z zacisków głośnikowych SURROUND BACK. Nie można używać kanału tylnego surround. Można używać maksymalnie jednego zestawu kanałów górnych, sufitowych i Dolby Atmos Enabled.



■ Podłogowe

układ

Wybierz lokalizację głośników podłogowych.

5kan + ST + PR:	Ten układ łączy głośnik tylny surround lub przedni szeroki z podstawowym układem 5-kanalowym.
5kan. + ST (Domyślne):	Ten układ łączy głośnik tylny surround z podstawowym układem 5-kanalowym.
5kan. + PR:	Ten układ łączy głośnik przedni szeroki z podstawowym układem 5-kanalowym.
5kan.:	To podstawowy układ 5-kanalowy, który wykorzystuje głośniki przednie, głośniki środkowe i głośniki surround.

■ Wysokość

Górne głoś.

Wybierz liczbę głośników górnych i głośników sufitowych, używanych w pomieszczeniu głównym (MAIN ZONE).

Brak:	Nie używa głośników górnych ani sufitowych.
2kan. (Domyślne):	Używa zestawu (dwóch) głośników górnych lub głośników sufitowych.
4kan.:	Używa dwóch zestawów (czterech) głośników górnych lub głośników sufitowych.

Uaktualnienie (Auro-3D)

5kan.:	Używa pięciu górnych głośników *
---------------	----------------------------------

* Jeśli wybrano "5kan.", podłącz głośnik Sufitowy Surround do zacisku SUBWOOFER 2.

głośniki Dolby

Wybierz liczbę głośników Dolby Atmos Enabled, używanych w pomieszczeniu głównym (MAIN ZONE).

Brak (Domyślne):	Nie używa głośników Dolby Atmos Enabled.
2kan.:	Używa zestawu (dwóch) głośników Dolby Atmos Enabled.
4kan.:	Używa dwóch zestawów (czterech) głośników Dolby Atmos Enabled.



□ układ

Wybierz lokalizację głośników górnych, sufitowych lub Dolby Atmos Enabled.

Dostępne układy różnią się w zależności od kombinacji “Tryb przypisania” i “Podłogowe” - “układ” w menu. (“Tryb przypisania” (🔊 str. 239), “Podłogowe” - “układ” (🔊 str. 243))

Ustawienia			Złącza AUDIO OUT		
Głośniki górne	Głośniki Dolby	UWAGA	układ	HEIGHT1	HEIGHT2
Brak	Brak		-	-	-
2kan.	Brak		Front Height (Domyślne)	Przednie górne	-
			Sufitowe przednie	Sufitowe przednie	-
			Sufitowe środkowe	Sufitowe środkowe	-
			Sufitowe tylne	Sufitowe tylne	-
			Tylne ściennie	Tylne ściennie	-
4kan.	Brak	* 1	Przód górne i sufit środk.	Przednie górne	Sufitowe środkowe
			Przód górne i sufit tylne	Przednie górne	Sufitowe tylne
			Przód górne i tylne ściennie	Przednie górne	Tylne ściennie
			Sufit przednie i sufit tylne	Sufitowe przednie	Sufitowe tylne
			Sufit przednie i tylne ściennie	Sufitowe przednie	Tylne ściennie
			Sufit środk. i tylne ściennie	Sufitowe środkowe	Tylne ściennie
Brak	2kan.		Przednie Dolby	Przednie Dolby	-
			Surround Dolby	Surround Dolby	-
			Tylne Dolby*2	Tylne Dolby	-

* 1 Można to ustawić, kiedy “Tryb przypisania” jest ustawiony na “11.1 kan.” lub “9.1 kan.” w menu.

* 2 Można to ustawić, kiedy “Tryb przypisania” jest ustawiony na “11.1 kan.” lub “9.1 kan.” i “Podłogowe” - “układ” jest ustawiony na “5kan + ST + PR” lub “5kan. + ST” w menu.



Ustawienia			Złącza AUDIO OUT		
Głośniki górne	Głośniki Dolby	UWAGA	układ	HEIGHT1	HEIGHT2
2kan.	2kan.	*1	Przednie Dolby i sufit tylne	Przednie Dolby	Sufitowe tylne
			Przednie Dolby i tylne ścienne	Przednie Dolby	Tylne ścienne
			Przód górne i surr. Dolby	Przednie górne	Surround Dolby
			Przód górne i tylne Dolby *3	Przednie górne	Tylne Dolby
			Sufit przednie i surr. Dolby	Sufitowe przednie	Surround Dolby
Brak	4kan.	*1	Sufit przednie i tylne Dolby *3	Sufitowe przednie	Tylne Dolby
			Przednie Dolby i surr. Dolby	Przednie Dolby	Surround Dolby
			Przednie Dolby i tylne Dolby *3	Przednie Dolby	Tylne Dolby

*1 Można to ustawić, kiedy "Tryb przypisania" jest ustawiony na "11.1 kan." lub "9.1 kan." w menu.

*2 Można to ustawić, kiedy "Tryb przypisania" jest ustawiony na "11.1 kan." lub "9.1 kan." i "Podłogowe" - "układ" jest ustawiony na "5kan + ST + PR" lub "5kan. + ST" w menu.

*3 Można to ustawić, kiedy "Tryb przypisania" jest ustawiony na "11.1 kan." i "Podłogowe" - "układ" jest ustawiony na "5kan + ST + PR" lub "5kan. + ST" w menu.



Uaktualnienie (Auro-3D)

Ustawienia			Złącza AUDIO OUT			
Głośniki górne	Głośniki Dolby	UWAGA	układ	HEIGHT1	HEIGHT2	SUBWOOFER2
4kan.	Brak	* 1	Przód górne i Surr. ścienne	Front Height	Surround ścienne	-
			Przód górne i tylne ścienne*5	Front Height	Tylne ścienne	-
5kan.	Brak	*4	Przód górne i Surr. ścienne	Front Height	Surround ścienne	Sufitowy Surround
			Przód górne i tylne ścienne*5	Front Height	Tylne ścienne	Sufitowy Surround

*1 Można to ustawić, kiedy "Tryb przypisania" jest ustawiony na "11.1 kan." lub "9.1 kan." w menu.

*4 Można to ustawić, kiedy "Tryb przypisania" jest ustawiony na "11.1 kan." w menu.

*5 Aby wykorzystać pełne możliwości trybu Auro-3D, zalecane są głośniki Surround ścienne, choć można je zastąpić głośnikami Tylnymi ściennymi w ustawieniach głośników Dolby Atmos.



■ Przedwzm.

Kiedy "Tryb przypisania" jest ustawiony na "1 1.1 kan.", wybiera złącze PRE OUT zewnętrznego wzmacniacza mocy używanego w pomieszczeniu głównym (MAIN ZONE).

Dostępne złącza PRE OUT różnią się w zależności od kombinacji ustawień "Podłogowe" - "układ" i "Wysokość" - "układ" skonfigurowanych w menu.

■ Zobacz konf. Terminali

To przedstawia w jaki sposób podłączyć gniazda głośnika i złącza PRE OUT do ustawienia "Przypisanie wzmacn." na ekranie menu.

Konfig. głośników

Wybierz, czy podłączone są głośniki, zdolność odtwarzania bardzo niskich częstotliwości i wielkość głośników.



- Gdy głośniki, określone jako Height1 w "Przypisanie wzmacn." są ustawione w "Brak", "Brak" jest automatycznie ustawiane dla Height2.

■ Frontowe

Ustawienie rozmiaru głośników głównych.

Duże

(Domyślne):

Użyj tego ustawienia przy dużych głośnikach będących w stanie odpowiednio przenieść bardzo niskie częstotliwości.

Małe:

Użyj w przypadku małych głośników niebędących w stanie odpowiednio przenieść bardzo niskich częstotliwości.



- Jeśli parametr "Subwoofer" ustawiony jest na "Nie", to parametr "Frontowe" automatycznie ustawia się na "Duże".
- Gdy "Frontowe" jest ustawione na "Małe", nie można ustawić głośników inaczej niż "Frontowe" do "Duże".



■ Centralny

Wybór rozmiaru i zastosowania głośnika centralnego.

Duże:	Użyj tego ustawienia przy dużych głośnikach będących w stanie odpowiednio przenieść bardzo niskie częstotliwości.
Małe (Domyślne):	Użyj w przypadku małych głośników niebędących w stanie odpowiednio przenieść bardzo niskich częstotliwości.
Brak:	Wybierz tę opcję, gdy głośnik centralny nie jest podłączony.

■ Subwoofer

Określenie obecności subwoofer.

2 głośniki:	Użyj dwóch subwooferów.
1 głośnik (Domyślne):	Użyj tylko jednego subwoofera.
Brak:	Wybierz tę opcję, jeżeli w systemie nie ma subwoofera.



- Gdy "Subwoofer" jest ustawione na "Brak" i "Frontowe" jest ustawione na "Małe", "Subwoofer" jest automatycznie zmieniane na "1 głośnik".

■ Surround

Ustala obecność i rozmiar głośników dźwięku otaczającego.

Duże:	Użyj tego ustawienia przy dużych głośnikach będących w stanie odpowiednio przenieść bardzo niskie częstotliwości.
Małe (Domyślne):	Użyj w przypadku małych głośników niebędących w stanie odpowiednio przenieść bardzo niskich częstotliwości.
Brak:	Wybierz tę opcję, gdy głośniki surround nie są podłączone.



- Gdy "Surround" jest ustawione na "Brak", "Tył Surr.", "Przednie rozszerzające", "Surround Dolby" oraz "Tyłne Dolby" są automatycznie ustawiane na "Brak".



■ Tył Surr.

Ustala obecność, rozmiar oraz liczbę tylnych głośników dźwięku otaczającego.

Duże:	Użyj tego ustawienia przy dużych głośnikach będących w stanie odpowiednio przeniesć bardzo niskie częstotliwości.
Małe (Domyślne):	Użyj w przypadku małych głośników niebędących w stanie odpowiednio przeniesć bardzo niskich częstotliwości.
Brak:	Wybierz tę opcję, gdy głośniki tylne surround nie są podłączone.
2 głośniki (Domyślne):	Użycie dwóch tylnych głośników dźwięku otaczającego.
1 głośnik:	Użycie tylko jednego tylnego głośnika dźwięku otaczającego. Podłącz gniazdo L do SURROUND BACK, gdy wybrane jest to ustawienie.



- Jeśli parametr "Tył Surr." jest ustawiony na "Brak" lub "1 głośnik", to parametr "Tyłne Dolby" automatycznie ustawia się na "Brak".

■ Przednie rozszerzające

Ustala obecność i rozmiar przednich głośników rozszerzających.

Duże:	Użyj tego ustawienia przy dużych głośnikach będących w stanie odpowiednio przeniesć bardzo niskie częstotliwości.
Małe (Domyślne):	Użyj w przypadku małych głośników niebędących w stanie odpowiednio przeniesć bardzo niskich częstotliwości.
Brak:	Opcję tę wybierz, gdy przednie głośniki rozszerzające nie są podłączone.

■ Przednie górne

Ustala obecność i rozmiar przednich głośników górnych.

Duże:	Użyj tego ustawienia przy dużych głośnikach będących w stanie odpowiednio przeniesć bardzo niskie częstotliwości.
Małe (Domyślne):	Użyj w przypadku małych głośników niebędących w stanie odpowiednio przeniesć bardzo niskich częstotliwości.
Brak:	Opcję tę wybierz, gdy przednie głośniki górne nie są podłączone.



■ Przednie Dolby

Ustala obecność i rozmiar przednich głośników Dolby.

Duże:	Użyj tego ustawienia przy dużych głośnikach będących w stanie odpowiednio przenieść bardzo niskie częstotliwości.
Małe (Domyślne):	Użyj w przypadku małych głośników niebędących w stanie odpowiednio przenieść bardzo niskich częstotliwości.
Brak:	Opcję tę wybierz, gdy przednie głośniki Dolby nie są podłączone.

■ Sufitowe przednie

Ustaw obecność i rozmiar górnych przednich głośników.

Duże:	Użyj tego ustawienia przy dużych głośnikach będących w stanie odpowiednio przenieść bardzo niskie częstotliwości.
Małe (Domyślne):	Użyj w przypadku małych głośników niebędących w stanie odpowiednio przenieść bardzo niskich częstotliwości.
Brak:	Wybierz tę opcję, gdy przednie górne głośniki nie są podłączone.

■ Sufitowe środkowe

Ustaw obecność i rozmiar górnych środkowych głośników.

Duże:	Użyj tego ustawienia przy dużych głośnikach będących w stanie odpowiednio przenieść bardzo niskie częstotliwości.
Małe (Domyślne):	Użyj w przypadku małych głośników niebędących w stanie odpowiednio przenieść bardzo niskich częstotliwości.
Brak:	Wybierz tę opcję, gdy środkowe górne głośniki nie są podłączone.

■ Surround Dolby

Ustala obecność i rozmiar głośników Dolby surround.

Duże:	Użyj tego ustawienia przy dużych głośnikach będących w stanie odpowiednio przenieść bardzo niskie częstotliwości.
Małe (Domyślne):	Użyj w przypadku małych głośników niebędących w stanie odpowiednio przenieść bardzo niskich częstotliwości.
Brak:	Wybierz tę opcję, gdy głośniki Dolby surround nie są podłączone.



■ Sufitowe tylne

Ustaw obecność i rozmiar górnych tylnych głośników.

Duże:	Użyj tego ustawienia przy dużych głośnikach będących w stanie odpowiednio przenieść bardzo niskie częstotliwości.
Małe (Domyślne):	Użyj w przypadku małych głośników niebędących w stanie odpowiednio przenieść bardzo niskich częstotliwości.
Brak:	Wybierz tę opcję, gdy tylne górne głośniki nie są podłączone.

■ Tylne ścienne

Ustala obecność i rozmiar tylnych wysokich głośników.

Duże:	Użyj tego ustawienia przy dużych głośnikach będących w stanie odpowiednio przenieść bardzo niskie częstotliwości.
Małe (Domyślne):	Użyj w przypadku małych głośników niebędących w stanie odpowiednio przenieść bardzo niskich częstotliwości.
Brak:	Opcję tę wybierz, gdy tylne głośniki wysokie nie są podłączone.

■ Tylne Dolby

Ustala obecność i rozmiar tylnych głośników Dolby.

Duże:	Użyj tego ustawienia przy dużych głośnikach będących w stanie odpowiednio przenieść bardzo niskie częstotliwości.
Małe (Domyślne):	Użyj w przypadku małych głośników niebędących w stanie odpowiednio przenieść bardzo niskich częstotliwości.
Brak:	Opcję tę wybierz, gdy tylne głośniki Dolby nie są podłączone.



- Gdy głośniki, określone jako Height1 w "Przypisanie wzmacn." są ustawione w "Brak", "Brak" jest automatycznie ustawiane dla Height2.



Uaktualnienie (Auro-3D)

■ Surround ścienne

Ustala obecność i rozmiar górnych głośników surround.

Duże:	Użyj tego ustawienia przy dużych głośnikach będących w stanie odpowiednio przenieść bardzo niskie częstotliwości.
Małe (Domyślne):	Użyj w przypadku małych głośników niebędących w stanie odpowiednio przenieść bardzo niskich częstotliwości.
Brak:	Wybierz tę opcję, gdy górne głośniki surround nie są podłączone.



- Jeśli parametr "Przednie górne" jest ustawiony na "Brak", to parametr "Surround ścienne" automatycznie ustawia się na "Brak".

Uaktualnienie (Auro-3D)

■ Sufitowy Surround

Ustala obecność i rozmiar sufitowego głośnika surround.

Duże:	Użyj tego ustawienia przy dużych głośnikach będących w stanie odpowiednio przenieść bardzo niskie częstotliwości.
Małe (Domyślne):	Użyj w przypadku małych głośników niebędących w stanie odpowiednio przenieść bardzo niskich częstotliwości.
Brak:	Wybierz tę opcję, gdy sufitowy głośnik surround nie jest podłączony.



- Jeśli parametr "Surround ścienne" lub "Tyłne ścienne" jest ustawiony na "Brak", to parametr "Sufitowy Surround" automatycznie ustawia się na "Brak".



Odległości

Ustawienie odległości głośnika do pozycji słuchacza.

Przed wykonaniem tych ustawień, zmierz odległość między pozycją słuchacza a każdym z głośników.

■ Jednostka

Wybór jednostki pomiarowej.

Metry (Domyślne)

Stopy

■ Krok

Wybór kroku (najmniejsza odległość).

0.1 m / 0.01 m (Domyślne: 0.1 m)

1 ft / 0.1 ft

■ Ustaw odległość.

0.00 m – 18.00 m / 0.0 ft – 60.0 ft



- Głośniki, które można wybrać różnią się zależnie od ustawienia "Przypisanie wzmacn." oraz "Konfig. głośników". ("Przypisanie wzmacn." (🔍 str. 239), "Konfig. głośników" (🔍 str. 247))
- Ustawienia standardowe:
Frontowy L / Frontowy P / P. Górny L / P. Górny P / P. Rozsz. L / P. Rozsz. P / Centralny / Przedni Dolby L / Przedni Dolby P / Subwoofer1 / Subwoofer2:
3,60 m (12,0 ft)
Głośniki inne niż powyższe: 3,00 m (10,0 ft)
- Ustaw różnicę w odległościach pomiędzy głośnikami na mniej niż 6.00 m (20.0 ft).



■ Konfig. głoś. Dolby

Ustaw odległość między głośnikiem Dolby Atmos Enabled i sufitem.

0.90 m - 3.30 m / 3.0 ft - 11.0 ft

(Domyślne: 1.80 m / 6.0 ft)



- Można to ustawić, gdy "Przednie Dolby", "Surround Dolby" lub "Tylne Dolby" są ustawione na "Duże" lub "Małe" w "Konfig. głośników".

■ Domyślne

Ustawienia "Odległości" powracają do standardowych wartości.

Poziomy

Ustaw poziom głośności sygnału testowego, tak aby w pozycji słuchania był on identyczny przy wyprowadzaniu niezależnie przez każdy z głośników.

■ Start sygnału testu

Na wybranym głośniku pojawi się dźwięk testowy. Słuchając dźwięku testowego, wyreguluj głośność wyjściową wybranego głośnika.

-12.0 dB – +12.0 dB (Domyślne : 0.0 dB)



- Ustawione "Poziomy" są uwzględnione dla wszystkich trybów dźwięku.
- Jeśli chcesz dostosować poziom kanału dla każdego źródła sygnału, wykonaj ustawienia w "Reg. poziomem kanału". (📖 str. 147)
- W przypadku podłączenia słuchawek do gniazda PHONES, nie można ustawić "Poziomy".

■ Domyślne

Ustawienia "Poziomy" powracają do standardowych wartości.



Odcięcie

Ustaw zgodnie z dolnym limitem częstotliwości podstawowych, które można odtwarzać za pomocą każdego głośnika. Patrz instrukcja obsługi głośników odnośnie informacji co do częstotliwości granicznych.

Wybór głośników

Określa sposób ustawienia częstotliwości granicznej.

Wszystkie (Domyślne):	Ustawia tę samą częstotliwość graniczną dla wszystkich głośników.
Pojedyncze:	Wybiera punkty odcięcia oddzielnie dla każdego głośnika.

Ustaw częstotliwość odcięcia

40 Hz / 60 Hz / 80 Hz / 90 Hz / 100 Hz / 110 Hz / 120 Hz / 150 Hz / 200 Hz / 250 Hz (Domyślne : 80 Hz)



- “Odcięcie” może być ustawiony, gdy parametr “Tryb subwoofera” ustawiony jest na “LFE+Main” lub gdy mamy głośnik, którego parametr ustawiony jest na “Małe”. (🔍 str. 256)
- Domyślna częstotliwość podziału to “80 Hz”, co jest właściwym ustawieniem dla większości zestawów głośnikowych. W przypadku używania małych głośników zalecamy ustawienie częstotliwości wyższej niż częstotliwość graniczna. Na przykład należy ustawić “250 Hz”, gdy zakres częstotliwości głośników wynosi 250 Hz – 20 kHz.
- Dźwięk poniżej częstotliwości odcięcia zostaje stłumiony w głośnikach ustawionych na “Małe”. Ta odcięta częstotliwość tonów niskich jest emitowana z subwoofera lub z głośników przednich.
- Głośniki, które mogą być ustawione, gdy wybrane jest “Pojedyncze” zależą od ustawienia “Tryb subwoofera”. (🔍 str. 256)
 - Jeśli wybrane jest ustawienie “LFE”, to głośniki, dla których ustawiono “Małe” w “Konfig. głośników” można ustawić. Natomiast jeśli głośniki ustawione są na (🔍 str. 247) “Duże”, to wyświetlone zostanie “Pełne pas” i nie będzie można wykonać ustawień.
 - W przypadku wyboru opcji “LFE+Main”, głośniki można skonfigurować niezależnie od ustawienia “Konfig. głośników”. (🔍 str. 247)



Basy

Ustawienie zakresu odtwarzania sygnałów niskiej częstotliwości (subwoofer i LFE).

Tryb subwoofera

Wybór sygnału w paśmie niskich częstotliwości odtwarzanego przez subwoofer.

LFE
(Domyślne):

Uzupełnienie sygnału w kanale niskiej częstotliwości o sygnał niskiej częstotliwości z kanałów wyposażonych w głośniki określone jako "Małe" i wyprowadzenie tego sygnału przez subwoofer.

LFE+Main:

Sumowanie sygnałów niskich częstotliwości z wszystkich kanałów i wyprowadzenie ich przez subwoofer.



- "Tryb subwoofera" może zostać ustawiony, gdy "Konfig. głośników" - "Subwoofer" nie jest ustawione na "Nie". (🔧 str. 248)
- Wybranie tego trybu pozwoli podczas odtwarzania muzyki lub też filmowej ścieżki dźwiękowej uzyskać głębokie basy.
- Jeśli dla "Konfig. głośników" - "Frontowe" i "Centralny" wybrano ustawienie "Duże", a dla "Tryb subwoofera" ustawienie "LFE", to zależnie od sygnału wejściowego lub wybranego trybu dźwiękowego, dźwięk może nie być wyprowadzany przez subwoofer. (🔧 str. 248) W celu wyprowadzenia sygnału niskiej częstotliwości przez subwoofer, wybierz opcję "LFE+Main".

LPF dla LFE

Ustawienie zakresu odtwarzania sygnału LFE. Ustawienie górnej częstotliwości odcięcia sygnału niskiej częstotliwości kierowanego do subwoofera.

80 Hz / 90 Hz / 100 Hz / 110 Hz / 120 Hz / 150 Hz / 200 Hz / 250 Hz (Domyślne: 120 Hz)



Głośnik główny

Ustawienie głośników przednich A/B do używania w każdym trybie dźwiękowym.

A (Domyślne):	Używane są głośniki główne A.
B :	Używane są głośniki główne B.
A+B :	Używane są zarówno głośniki główne A, jak i B.



- Można to ustawić, gdy "Tryb przypisania" jest ustawiony na "7.1 kan. + Frontowe B". (🔧 str. 242)
- Można to ustawić, naciskając przycisk SPKR A/B na urządzeniu głównym.

Odtwarzanie 2 kan.

Wybór metody ustawiania głośników używanych w 2-kanalowych trybach Direct oraz stereo.

■ Ustawienia

Wybór metody ustawiania głośników używanych w 2-kanalowych trybach Direct oraz stereo.

Auto (Domyślne):	Mają zastosowanie ustawienia w "Głośniki". (🔧 str. 228)
Ręczne:	Ustaw głośniki do odtwarzania 2-kanalowego. Wykonaj poniższe ustawienia:

■ Frontowe

Ustaw rozmiar głośników przednich do odtwarzania 2-kanalowego.

Duże (Domyślne):	Użyj tego ustawienia przy dużych głośnikach będących w stanie odpowiednio przenieść bardzo niskie częstotliwości.
Małe:	Użyj w przypadku małych głośników niebędących w stanie odpowiednio przenieść bardzo niskich częstotliwości.



- Jeśli "Konfig. głośników"- "Subwoofer" w menu jest ustawione na "Brak", "Duże" jest ustawiane automatycznie. (🔧 str. 248)



■ Subwoofer

Określenie obecności subwoofer.

Tak (Domyślne):	W systemie występuje subwoofer.
Nie:	Wybierz tę opcję, jeżeli w systemie nie ma subwoofera.



- Jeśli "Konfig. głośników"- "Subwoofer" w menu jest ustawione na "Brak", Nie jest ustawiane automatycznie. (📖 str. 248) Jeśli ustawienie "Frontowe" jest "Małe", ustawienie jest automatycznie "Tak".

■ Tryb SW

Wybór sygnału w paśmie niskich częstotliwości odtwarzanego przez subwoofer.

LFE
(Domyślne):

Jeżeli "Odtwarzanie 2 kan."-"Frontowe" jest ustawione na "Duże", z subwoofera wyprowadzane są wyłącznie sygnały LFE. Również, jeżeli "Odtwarzanie 2 kan." - "Frontowe" jest ustawione na "Małe", sygnał LFE uzupełniany jest o pasmo niskiej częstotliwości z subwoofera.

LFE+Main:

Pasmo niskich częstotliwości z sygnału kierowanego do kanału głównego dodawane jest do sygnału LFE i suma tych sygnałów wyprowadzana jest na subwoofer.



- Można to ustawić, gdy "Odtwarzanie 2 kan."-"Subwoofer" jest ustawiony na "Tak".



■ Odcięcie

Ustawia maksymalną częstotliwość sygnału basów w każdym z kanałów, który będzie wyprowadzany przez subwoofer.

40 Hz / 60 Hz / 80 Hz / 90 Hz / 100 Hz / 110 Hz / 120 Hz / 150 Hz / 200 Hz / 250 Hz (Domyślne : 80 Hz)



- Można to ustawić, gdy "Odtwarzanie 2 kan."-"Subwoofer" jest ustawiony na "Tak".
- Jeśli "Odtwarzanie 2 kan."-"Frontowe" jest ustawiane na "Duże" i "Tryb SW" jest ustawiane na LFE, "Pełne pas" jest wyświetlone i nie może być ustawiane.

■ Odległość GL/Odległość GP

Ustaw odległość od głównej pozycji odsłuchu do głośnika.

0.00 m – 18.00 m (domyślne : 3.60 m) /
0.0 ft – 60.0 ft (domyślne : 12.0 ft)



- Ustaw różnicę w odległościach pomiędzy głośnikami na mniej niż 6,00 m (20,0 ft).

■ Poziom GL/Poziom GP

Ustaw poziom w każdym z kanałów.

-12.0dB – +12.0dB (Domyślne : 0.0dB)



Sieć

Aby używać amplitunera podłączonego do sieci domowej (LAN), należy skonfigurować ustawienia sieciowe.

Jeżeli sieć domowa (LAN) jest konfigurowana za pomocą DHCP, parametr "DHCP" ustaw na "Włącz". (ustawienie standardowe.) Umożliwi to użycie urządzenia w sieci domowej (LAN).

Podczas ręcznego przypisywania adresu IP do każdego urządzenia należy przypisać adres IP do tego urządzenia za pomocą ustawień "Adres IP", a następnie wprowadzić informacje o sieci domowej (LAN), takie jak adres bramy, maska podsieci itd.

Informacja

Wyświetlenie informacji sieciowych.

Przyjazna nazwa / Połączenie / SSID / DHCP / Adres IP / Adres MAC



- Do utworzenia konta w serwisie vTuner wymagany jest Adres MAC.

Połączenie

Wybierz, czy podłączyć sieć domową do bezprzewodowej sieci LAN, czy przewodowej sieci LAN.

Podłączając się do sieci za pomocą przewodowego połączenia LAN, wybierz "Ethernet" po podłączeniu kabla LAN.

Podłączając się do sieci za pomocą bezprzewodowego połączenia LAN, wybierz "Wi-Fi" i skonfiguruj "Konfiguracja Wi-Fi". (🔍 str. 261)

■ Wi-Fi

Podłączając to urządzenie do sieci za pomocą przewodowego połączenia LAN, można wyłączyć funkcję Wi-Fi.

Włączony (Domyślne):	Funkcja Wi-Fi jest używana.
Wyłączony:	Funkcja Wi-Fi jest wyłączona.



■ Połącz używając

Wybierz metodę podłączania do sieci domowej (LAN).

Ethernet:	Użyj kabla LAN do połączenia się z siecią.
Wi-Fi:	Użyj funkcji bezprzewodowej sieci LAN (Wi-Fi) do łączenia się z siecią.



- Można to ustawić, gdy "Wi-Fi" jest ustawiony na "Włączony". (🔗 str. 260)

Konfiguracja Wi-Fi

Podłącz do routera bezprzewodowej sieci LAN (Wi-Fi). Router może być połączony na następujące sposoby. Wybierz metodę połączenia dopasowaną do swojego środowiska domowego.

■ Skanuj sieci

Wybierz sieć, z którą chcesz się połączyć, z listy możliwych sieci, wyświetlonej na ekranie telewizora.

1. Wybierz sieć, z którą chcesz się połączyć, z listy bezprzewodowych sieci.
Wybierz "Przeskanuj", jeśli nie można znaleźć sieci.
2. Wprowadź swoje hasło i wybierz "OK".

■ Użyj iOS

Użyj urządzenia iOS (iPhone/iPod/iPad), aby połączyć się z siecią. Podłączenie urządzenia iOS do tego urządzenia pozwala na automatycznie podłączenie urządzenia do tej samej sieci co urządzenie iOS.

Urządzenie może zostać podłączone do urządzenia iOS na dwa sposoby, kablem USB i poprzez Wi-Fi.



❑ Podłączenie przez Wi-Fi

1. Wybierz "Połączenie bezprzewodowe" na ekranie telewizora.
2. Upewnij się, że urządzenie z systemem iOS jest podłączone do routera bezprzewodowej sieci LAN (Wi-Fi), a następnie wybierz "Marantz SR7010" z "SKONFIGURUJ NOWY GŁOŚNIK AIRPLAY..." na dole ekranu konfiguracji Wi-Fi urządzenia z systemem iOS.
3. Puknij "Następny" na ekranie urządzenia iOS.



- Wersja oprogramowania wewnętrznego urządzenia iOS musi obsługiwać system iOS 7 lub nowszy.

❑ Podłączenie przy użyciu kabla USB

1. Wybierz "Kable USB" na ekranie telewizora.
2. Upewnij się, że urządzenie iOS jest podłączone do bezprzewodowej sieci LAN (Wi-Fi), a następnie podłącz je do portu USB na panelu przednim, używając kabla USB.
3. Wybierz "Podłącz" na ekranie telewizora.
4. Puknij "Pozwól", gdy na ekranie urządzenia iOS pojawi się komunikat o połączeniu.



- Wersja oprogramowania wewnętrznego urządzenia iOS musi obsługiwać system iOS 5 lub nowszy.

■ WPS Router

Do połączenia należy użyć routera kompatybilnego z WPS. Istnieją dwa sposoby połączenia, za pomocą naciśnięcia przycisku lub przy użyciu kodu PIN. Wybierz metodę połączenia odpowiednią dla swojego routera.

❑ Podłączanie metodą naciśnięcia przycisku

1. Wybierz "Naciśnij" na ekranie telewizora.
2. Przełącz na tryb WPS, naciskając przycisk WPS na routerze, do którego chcesz się podłączyć.
 - Czas na naciśnięcie guzika różni się, w zależności od routera.
3. W ciągu 2 minut wybierz "Podłącz" na ekranie telewizora.

❑ Podłączanie metodą kodu PIN

1. Wybierz "PIN" na ekranie telewizora.
2. Zarejestruj kod PIN urządzenia w routerze.



■ Ręczne

Wprowadź nazwę (SSID) i hasło sieci z którą chcesz się połączyć.

1. Ustaw następujące elementy.

SSID:	Wpisz nazwę sieci bezprzewodowej (SSID).
Bezpieczeństwo:	Wybierz metodę szyfrowania zgodnie z ustawieniem szyfrowania punktu dostępu, którego używasz.
Hasło:	Wprowadź hasło.
Klucz domyślny:	Wybierz Klucz domyślny. Podczas łączenia z szyfrowana siecią "WEP", wyświetlone zostanie menu "Klucz domyślny".

2. Kończąc ustawienia, naciśnij "Podłącz".



- Ustawienia bezprzewodowej sieci LAN (Wi-Fi) urządzenia, mogą zostać również skonfigurowane z komputera lub tabletu obsługującego bezprzewodowe połączenie LAN.
 - Jeśli używane jest urządzenie z oprogramowaniem wewnętrznym w wersji iOS lub nowszej, patrz "Podłączanie przez Wi-Fi" (🔗 str. 262) w "Użyj iOS".
1. Naciśnij i przytrzymaj przyciski DIMMER i ZONE SELECT na amplitunerze przez co najmniej 3 sekundy, kiedy zasilanie urządzenia jest włączone.
 2. Podłącz bezprzewodową sieć LAN używanego komputera lub tabletu do "Marantz SR7010", gdy na wyświetlaczu pojawi się komunikat "Podłącz urządzenie Wi-Fi do sieci Wi-Fi o nazwie "Marantz SR7010".
 3. Uruchom przeglądarkę i wprowadź "192.168.1.16" w polu adresu URL.
 4. Użyj przeglądarki, aby wprowadzić ustawienia, wybierz "Podłącz" i wyjdź z ustawień.



Ustawienia

Skonfiguruj ustawienia proxy i adresu IP.

- Jeśli używasz routera szerokopasmowego (funkcja DHCP), informacje wymagane do połączenia z siecią, takie jak adres IP, zostaną automatycznie skonfigurowane, ponieważ funkcja DHCP jest ustawiona na "Włącz", w ustawieniach domyślnych tego urządzenia.
- Wprowadzaj informacje o Adres IP, Maska podsieci, Brama standardowa i serwerze DNS, tylko podczas przypisywania stałego adresu IP lub łączenia z siecią bez funkcji DHCP.
- Skonfiguruj ustawienia proxy w przypadku korzystania z serwera proxy, aby połączyć się z Internetem.

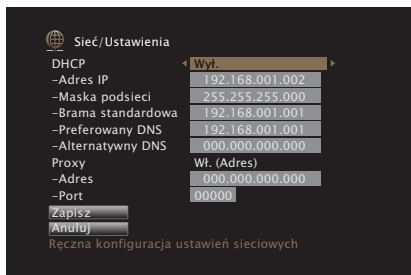

■ DHCP

Określa sposób podłączenia do sieci LAN.

Włącz

(Domyślne):

Skonfiguruj ustawienia sieciowe automatycznie za pomocą posiadanego routera.

Wyt.:

Skonfiguruj ustawienia sieciowe ręcznie.

■ Adres IP

Ustaw adres IP w poniżej określonym zakresie.

- Sieciowa funkcja audio nie może być użyta, jeżeli adres IP nie zostanie ustawiony prawidłowo.
CLASS A:10.0.0.1 - 10.255.255.254
CLASS B:172.16.0.1 - 172.31.255.254
CLASS C:192.168.0.1 - 192.168.255.254

■ Maska podsieci

Podłączając modem xDSL lub odpowiednią kartę do amplitunera, wprowadź maskę podsieci podaną w dokumentacji dostarczonej przez dostawcę usług sieciowych. Normalnie maska ta ma wartość 255.255.255.0.



■ Brama standardowa

Podłączając do bramy sieciowej (router) wprowadź jego adres IP.

■ Preferowany DNS, Alternatywny DNS

Jeżeli w dokumentacji dostarczonej przez dostawcę usług DNS podano tylko jeden adres DNS, to wprowadź go jako “Preferowany DNS”. Jeśli dostawca usług internetowych zapewnia dwa adresy DNS, wpisz zarówno adres “Preferowany DNS”, jak i “Alternatywny DNS”.

■ Proxy

Wykonaj te ustawienia w sytuacji kiedy amplituner podłączony jest do Internetu poprzez serwer proxy.

Ustawienia proxy wprowadź tylko jeśli korzystasz z sieci internet poprzez serwer proxy w sieci wewnętrznej lub serwer proxy dostawcy usługi internetowej.

Wł. (Adres):	Wybierz wprowadzając poprzez adres.
Wł. (Nazwa):	Wybierz wprowadzając poprzez nazwę domeny.
Wył. (Domyślne):	Wyłącza serwer proxy.

■ Port

Wpisz numer portu.



- Jeżeli nie można uzyskać połączenia z Internetem, ponownie sprawdź podłączenia oraz ustawienia. (👉 str. 97)
- Jeśli jednak nie posiadasz wiedzy na temat połączeń internetowych, skontaktuj się z ISP (Dostawcą usług internetowych) lub sklepem, w którym komputer został nabyty.



Zarządzanie siecią

Umożliwia komunikację sieciową w trybie oczekiwania.

Wył. w trybie gotowości (Domyślne): W trybie oczekiwania funkcje sieciowe są zawieszane.

Zawsze wł.: W trybie oczekiwania funkcje sieciowe są aktywne. Urządzenie główne może być obsługiwane za pomocą kontrolera zgodnego z siecią.



- W przypadku korzystania z funkcji sterowania przez przeglądarkę lub oprogramowania Marantz 2015 AVR Remote, należy jednocześnie ustawić wartość ustawienia "Zarządzanie siecią" na "Zawsze wł."

UWAGA

- W przypadku ustawienia opcji "Zarządzanie siecią" na "Zawsze wł.", zużycie energii w trybie oczekiwania jest większe.

Przyjazna nazwa

Przyjazna nazwa jest nazwą amplitunera wyświetlaną w sieci. Parametr Przyjazna nazwa można zmienić stosownie do własnych preferencji.

■ Przyjazna nazwa

Wybierz przyjazną nazwę z listy.

W przypadku wyboru opcji "Inne" nazwę można zmienić stosownie do własnych preferencji.

Home Theater / Living Room / Family Room / Guest Room / Kitchen / Dining Room / Master Bedroom / Bedroom / Den / Office / Inne



- Można wprowadzić do 63 kanałów. Celem wprowadzenia znaku, zapoznaj się ze "Użycie klawiatury ekranowej" (🖱️ str. 193).
- Standardową nazwą Przyjazna nazwa przy pierwszym użyciu jest "Marantz SR7010".

■ Domyślne

Przywraca standardowe nazwy, które były zmienione przez użytkownika.



Diagnostyka

Służy do sprawdzania połączenia sieciowego.

■ Połączenie fizyczne

Sprawdza fizyczne połączenie portu sieci LAN.

OK

Błąd: Kabel LAN nie jest podłączony. Sprawdź podłączenie.



- Podczas połączenia przez bezprzewodową sieć LAN, wyświetlone będzie "Połączenie Wi-Fi".

■ Dostęp routera

Sprawdza połączenie między urządzeniem i routerem.

OK

Błąd: Niepowodzenie komunikacji z routerem. Sprawdź ustawienia routera.

■ Dostęp do internetu

Sprawdza, czy to urządzenie ma dostęp do Internetu (WAN).

OK

Błąd:

Nie można się połączyć z Internetem. Sprawdź środowisko połączenia internetowego lub ustawienia routera.



Tryb serwisowy

Używany podczas konserwacji przez pracownika serwisu Marantz lub instalatora. Z reguły ten tryb nie jest przydatny dla użytkownika, jedynie dla przeszkolonego technika serwisowego lub instalatora.

UWAGA

- Funkcji tej użyj wyłącznie na polecenie pracownika serwisu Marantz lub instalatora.



Ogólne

Wykonywanie innych ustawień.

Język

Ustawa język, w jakim będzie wyświetlane menu na ekranie odbiornika TV.

English / Deutsch / Français / Italiano / Español / Nederlands / Svenska / Русский / Polski
(Domyślne: English)



• "Język" można również ustawić za pomocą poniższej procedury. Jednak w trakcie wykonywania tych ustawień ekran menu nie będzie wyświetlany. Podczas wykonywania ustawień należy patrzeć na ekran.

1. Naciśnij i przytrzymaj jednocześnie STATUS oraz ZONE SELECT w urządzeniu głównym przez co najmniej 3 sekundy.
Na wyświetlaczu pojawi się "Video Format <PAL>".
2. Naciśnij na urządzeniu głównym przycisk ▾.
Na wyświetlaczu pojawi się "GUI Language ENGLISH".
3. Przyciskami ◀ lub ▶ na amplitunerze wybierz język.
4. Aby zakończyć wprowadzanie ustawień, naciśnij przycisk ENTER na amplitunerze.

ECO

Skonfiguruj ustawienia trybu ECO i trybu automatycznego czuwania.

Tryb ECO

Może to zmniejszyć zużycie energii, gdy zasilanie urządzenia jest włączone.

Włącz:	Zmniejsza zużycie energii.
Automatyczna:	Automatycznie zmniejsza zużycie energii, dopasowując je do głośności.
Wył. (Domyślne):	Nie zmniejsza zużycia energii.



- Jeśli chcesz odtwarzać dźwięk przy wysokim poziomie głośności, zaleca się ustawienie "Tryb ECO" na "Wył."
- Tryb Eco można również przełączać, naciskając ECO  na pilocie zdalnego sterowania.



■ Auto On domyślny

Ustawianie trybu na ECO, gdy zasilanie jest włączone.

Ostatnio używany (Domyślne):	Tryb ECO zostanie ustawiony na ostatnio ustawiony tryb przed wyłączeniem zasilania.
Włącz:	Gdy zasilanie jest włączone, tryb będzie zawsze przełączony na tryb ECO ustawiony na "Włącz".
Automatyczna:	Gdy zasilanie jest włączone, tryb będzie zawsze przełączony na tryb ECO ustawiony na "Automatyczna".
Wył.:	Gdy zasilanie jest włączone, tryb będzie zawsze przełączony na tryb ECO ustawiony na "Wył."

■ Wskazania na ekranie

Wyświetlanie zużycia energii przez urządzenie za pomocą miernika na ekranie telewizora.

Zawsze wł.:	Miernik jest zawsze wyświetlany na ekranie telewizora.
Automatyczna (Domyślne):	Miernik jest wyświetlany przy zmianie trybu lub głośność.
Wył.:	Miernik nie jest wyświetlany.



■ Auto wyłączenie

Ustawienie powoduje, że zasilanie urządzenia automatycznie przełącza się w tryb czuwania.

□ MAIN ZONE

Ustawienie czasu automatycznego przełączenia w stan oczekiwania, gdy do urządzenia nie dochodzą żadne sygnały audio lub wideo. Zanim urządzenie przejdzie w tryb czuwania, na wyświetlaczu oraz na ekranie menu wyświetli się "Auto wyłączenie".

60 min:	Urządzenie przechodzi w tryb czuwania po 60 minutach.
30 min:	Urządzenie przechodzi w tryb czuwania po 30 minutach.
15 min (Domyślne):	Urządzenie przechodzi w tryb czuwania po 15 minutach.
Wył.:	Urządzenie nie przechodzi samoczynnie w tryb czuwania.

□ ZONE2 / ZONE3

Jeśli przez ustawiony czas nie są wykonywane żadne operacje, zasilanie zostaje automatycznie wyłączone, nawet gdy jest odbierany sygnał audio lub wideo.

8 godzin:	Przełącza ZONE2/ZONE3 w stan czuwania po około 8 godzinach.
4 godziny:	Przełącza ZONE2/ZONE3 w stan czuwania po około 4 godzinach.
2 godziny:	Przełącza ZONE2/ZONE3 w stan czuwania po około 2 godzinach.
Wył. (Domyślne):	Nie przełącza automatycznie ZONE2/ZONE3 w stan czuwania.



Ustawienia ZONE2/Ustawienia ZONE3

Ustala ustawienia dla odtwarzania dźwięku w ZONE2 i ZONE3.



- Wartości ustawione dla opcji "Ograniczenie głośności" i "Głośność po włączeniu" są wyświetlane zgodnie z ustawieniem określonym dla głośności "Skala" (🔍 str. 201).

■ Basy

Regulacja tonów niskich.

-10 dB – +10 dB (Domyślne: 0 dB)

■ Tony wysokie

Regulacja tonów wysokich.

-10 dB – +10 dB (Domyślne: 0 dB)

■ Filtr górnoprzepustowy

Wykonaj ustawienia dotyczące pasma niskich częstotliwości redukując zniekształcenia w basach.

Włącz: Niskie pasmo jest tłumione.

Wył.
(Domyślne): Niskie pasmo nie jest tłumione.

■ Poziom w kanale L

Regulacja poziomu wyjściowego w kanale lewym.

-12 dB – +12 dB (Domyślne : 0 dB)

■ Poziom w kanale P

Regulacja poziomu wyjściowego w kanale prawym.

-12 dB – +12 dB (Domyślne : 0 dB)

■ Kanał

Ustaw odtwarzanie stereo lub mono.

Stereo
(Domyślne): Odtwarzanie stereo.

Mono: Odtwarzanie mono.



■ HDMI Audio (tylko ZONE2)

Wybór formatu sygnału dźwięku do odtwarzania źródła HDMI w strefie ZONE2.

Przepuszczanie
(Domyślne):

Sygnal dźwiękowy HDMI jest przekazywany za pomocą tego urządzenia do urządzenia w ZONE2.

PCM:

Sygnal audio HDMI podany do tego urządzenia jest przekształcany w sygnał PCM, który można wyprowadzić z zacisków ZONE2 PRE OUT lub zacisków głośnikowych.

■ Poziom głośności

Ustawianie wyjściowego poziomu głośności.

Zmienny
(Domyślne):

Można ustawić głośność.

1 - 98
(-79.5 dB – 18.0 dB):

Głośność jest ustalona na żądanym poziomie. Głośności nie można ustawić za pomocą pilota zdalnego sterowania.

■ Ograniczenie głośności

Ustawienie maksymalnego poziomu głośności.

60 (-20 dB) / 70 (-10 dB) / 80 (0 dB)
(Domyślne : 70 (-10 dB))

Wył.:

Maksymalny poziom głośności nie jest ustawiony.



- Można to ustawić, gdy "Poziom głośności" jest ustawiony na "Zmienny".
( str. 273)

■ Głośność po włączeniu

Ustawienie wstępnego poziomu głośności przy włączeniu zasilania.

Ostatnio używany
(Domyślne):

Zastosowanie ustawień zapamiętanych z ostatniej sesji.

Wyciszenie:

W momencie włączenia zasilania zawsze użyj opcji wyciszenia.

1 - 98
(-79.5 dB – 18.0 dB):

Poziom głośności ustawiany jest na daną wartość.



- Można to ustawić, gdy "Poziom głośności" jest ustawiony na "Zmienny".
( str. 273)



■ Poziom wyciszenia

Przy włączonej funkcji wyciszenia, ustaw poziom tłumienia.

Pełny (Domyślne):	Dźwięk jest całkowicie odcięty.
-40 dB :	Dźwięk jest stłumiony o 40 dB.
-20 dB :	Dźwięk jest stłumiony o 20 dB.

Zmiana nazwy Zone

Zmiana wyświetlanej nazwy dla różnych stref zgodnie z potrzebami.

MAIN ZONE / ZONE2 / ZONE3

Domyślne: Ustawienie domyślne jest przywracane dla edytowanej nazwy strefy.



- Można wprowadzić do 10 kanałów.
Celem wprowadzenia znaku, zapoznaj się ze "Użycie klawiatury ekranowej" (🖱️ str. 193).

Prosty wybór. Imię

Zmień nazwę profilu Smart Select, która pojawia się na ekranie telewizora odpowiednio do preferencji.

Prosty wybór 1 / Prosty wybór 2 / Prosty wybór 3 / Prosty wybór 4

Domyślne: Dla edytowanej nazwy profilu Smart Select zostaje przywrócone ustawienie domyślne.



- Można wprowadzić do 16 kanałów.
Celem wprowadzenia znaku, zapoznaj się ze "Użycie klawiatury ekranowej" (🖱️ str. 193).



Wyjście wyzwiania 1/Wyjście wyzwiania 2

Wybierz warunki włączenia wyjścia wyzwiania.

Więcej informacji o podłączeniu wtyków TRIGGER OUT można znaleźć w punkcie "Gniazda DC OUT" (🔧 str. 100).

❑ Ustawienia dla strefy (MAIN ZONE / ZONE2 / ZONE3)

Wyjście wyzwiające (Trigger out) uaktywniane jest przez połączenie z zasilaniem strefy ustawionej na "Włącz".

❑ Ustawienia dla źródła sygnału wejściowego

Wyzwalacz (Trigger out) włączy się, gdy wybrane jest źródło wyjściowe ustawione na "Włącz".

❑ Przy ustawieniach dla monitora HDMI

Uaktywnij wyjście wyzwiające (Trigger out), gdy monitor HDMI ustawiony jest na "Włącz".

Włącz:	Uaktywnione wyjście wyzwiające.
---	Wyjście wyzwiające nie jest w tym trybie uaktywnione.

Przedni wyświetlacz

Ustawienia związane z wyświetlaczem.

■ Ściemniacz

Regulacja jasności wyświetlacza tego urządzenia.

Jasny (Domyślne):	Normalna jasność wyświetlacza.
Ściemniony:	Zmniejszona jasność wyświetlacza.
Ciemny:	Bardzo mała jasność wyświetlacza.
Wygaszony:	Wyświetlacz jest wyłączony.



- Jasność wyświetlacza można również regulować za pomocą pokrętki DIMMER na amplitunerze.



■ Wskaźniki kanału

Ustaw, czy do wskazywania kanału na wyświetlaczu ma być używany wyświetlacz sygnału wejściowego lub wyjściowego.

Wejście:	Używa wyświetlacza sygnału wejściowego do wskazywania kanału na wyświetlaczu.
Wyjście (Domyślne):	Używa wyświetlacza sygnału wyjściowego do wskazywania kanału na wyświetlaczu.



Oprogramowanie

Sprawdza najnowsze informacje o oprogramowaniu dotyczące aktualizacji i uaktualnień, aktualizuje oprogramowanie i ustawia wyświetlanie komunikatu powiadomienia dla aktualizacji i uaktualnień.

■ Aktualizacja

Aktualizacja oprogramowania wewnętrznego tego urządzenia.

Aktualizacja:

Wykonaj proces uaktualnienia. Po rozpoczęciu aktualizacji ekran menu zostanie wyłączony. Podczas aktualizacji na ekranie wyświetlany jest jej postęp.



- Urządzenie automatycznie ponawia próbę aktualizacji, jeśli aktualizacja nie powiedzie się. Jeśli aktualizacja nadal nie będzie możliwa, jeden z poniższych komunikatów pojawi się na ekranie. Gdy na wyświetlaczu pojawi się poniższy komunikat, sprawdź ustawienia oraz środowisko sieciowe, po czym ponownie wykonaj uaktualnienie.

Wyświetlacz	Opis
Updating fail	Uaktualnienie nie powiodło się.
Login failed	Nie powiodło się logowanie do serwera.
Server is busy	Serwer jest zajęty. Zaczekaj chwilę i spróbuj ponownie.
Connect fail	Nie powiodło się łączenie z serwerem.
Download fail	Pobieranie oprogramowania firmware nie powiodło się.

■ Powiadomienia

Gdy dostępna jest najnowsza wersja oprogramowania wewnętrznego (firmware), odpowiedni komunikat zostanie wyświetlony na ekranie telewizora po włączeniu zasilania.

Komunikat powiadomienia wyświetlany jest przez około 40 sekund po włączeniu zasilania.

Aktualizacja

Włącz
(Domyślne): Wyświetla komunikat o uaktualnieniu.

Wył.: Nie wyświetla komunikatu o uaktualnieniu.

Ulepszenie

Włącz
(Domyślne): Wyświetla komunikat uaktualnienia.

Wył.: Nie wyświetla komunikatu o uaktualnieniu.



■ Dodaj nową funkcję

Wyświetla nowe funkcje, które można pobrać do niniejszego amplitunera i wykonać uaktualnienie.

Pakiet ulepszenia:	Wyświetla elementy do zaktualizowania.
Status ulepszenia:	Wyświetlona zostanie lista funkcji dodatkowych, jakie dostępne będą po uaktualnieniu.
Rozpocznij ulepszenie:	Wykonanie procesu uaktualnienia. Po rozpoczęciu aktualizacji ekran menu zostanie wyłączony. Podczas uaktualnienia wyświetlany jest czas, który minął od rozpoczęcia.



- Zobacz stronę internetową firmy Marantz odnośnie szczegółów uaktualnienia.
- Na zakończenie tej procedury wyświetlany jest komunikat “Zarejestrowany” i można wykonać uaktualnienie. W przypadku niewykonania tej procedury wyświetlany jest komunikat “Niezarejestrowany”. Podczas przeprowadzania procedury niezbędny będzie identyfikator ID prezentowany na tym ekranie. Identyfikator ID można również wyświetlić naciskając i przytrzymując przez co najmniej 3 sekundy przyciski < oraz SETUP.
- Jeżeli uaktualnienie nie powiedzie się, pojawi się komunikat błędu identyczny do tego w “Oprogramowanie” - “Aktualizacja”. Sprawdź ustawienia i otoczenie sieciowe, następnie wykonaj ponownie uaktualnienie.

Uwagi dotyczące użycia funkcji “Aktualizacja” i “Dodaj nową funkcję”

- W celu użycia tych funkcji niezbędne jest spełnienie wymagań systemowych oraz prawidłowe ustawienie parametrów dostępu do Internetu. (🔧 str. 97)
- Nie wyłączaj zasilania zanim uaktualnienie nie zostanie zakończone.
- Do zakończenia procedury uaktualnienia wymagana jest około 1 godzina.
- Po rozpoczęciu uaktualnienia/aktualizacji, nie można normalnie użytkować urządzenia aż do ukończenia procesu. Może się również zdarzyć tak, że po ukończeniu procesu zresetowane zostaną parametry i nastawy urządzenia.
- W przypadku niepowodzenia aktualizacji lub uaktualnienia należy przytrzymać przycisk ⏻ na amplitunerze przez dłużej niż 5 sekund lub odłączyć i podłączyć z powrotem wtyczkę zasilania. Wyświetlony zostanie komunikat “Update retry” i proces zostanie przywrócony od miejsca, w którym został przerwany. W przypadku powtarzania się błędów, sprawdź otoczenie sieciowe.



- Informacje dotyczące funkcji “Aktualizacja” oraz “Dodaj nową funkcję” zostaną podane na stronie internetowej Marantz za każdym razem, kiedy związane z nimi plany zostaną określone.



Informacja

Wyświetl informacje o ustawieniach amplitunera, sygnałach wejściowych itp.

■ Audio

Wyświetl informacje audio dotyczące strefy głównej (MAIN ZONE).

Tryb dźwięku:	Wyświetla typ aktualnie ustawionego trybu dźwięku.
Sygnał wejściowy:	Wyświetla typ sygnału wejściowego.
Format:	Liczba kanałów sygnału wejściowego (obecność kanałów przednich, surround, LFE).
Częst. próbkowania:	Wyświetla częstotliwość próbkowania sygnału wejściowego.
Przesunięcie:	Pokazuje stopień normalizacji dialogów.
Flaga:	Wyświetlane po wprowadzeniu sygnałów zawierających tylny kanał dźwięku otaczającego. "MATRIX" wyświetlane jest przy sygnałach wejściowych DTS-ES Matrix, "DISCRETE" przy sygnałach DTS-ES Discrete.

■ Video

Wyświetl informacje dotyczące sygnałów wejściowych/wyjściowych HDMI oraz monitora HDMI strefy głównej (MAIN ZONE).

Info o sygn. HDMI

Rozdzielczość / Przestrzeń barwna / Głębina piksela

HDMI Monitor 1 / HDMI Monitor 2

Interfejs / Rozdzielczości

■ ZONE

Prezentacja informacji o aktualnych ustawieniach.

MAIN ZONE:	Pokazuje informacje o ustawieniach dla strefy głównej. Wyświetlane informacje zależą od wybranego źródła sygnału.
ZONE2:	Pokazuje informacje o ustawieniach dla strefy ZONE2.
ZONE3:	Pokazuje informacje o ustawieniach dla strefy ZONE3.

■ Oprogramowanie

Wersja:	Wyświetla informacje o aktualnej wersji oprogramowania sprzętowego.
DTS Wersja:	Wyświetla bieżącą wersję DTS.



■ Powiadomienia

Wyświetla i ustawia powiadomienia.

Można też określić, czy należy wyświetlać powiadomienia w przypadku włączenia zasilania, czy też nie.

Powiadomienia

Włącz (Domyślne):	Wyświetla powiadomienia.
Wył.:	Nie wyświetla powiadomień.



- Naciśnij przycisk INFO na pilocie, aby na dole ekranu wyświetlić nazwę aktualnego sygnału źródłowego, poziom głośności, nazwę trybu dźwiękowego oraz inne informacje.

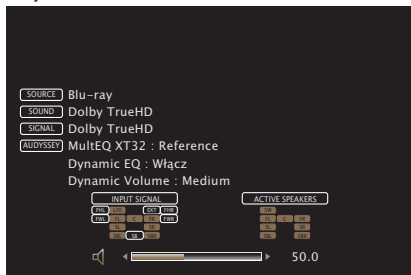

Dane użytkownika

Aby pomóc nam w usprawnianiu naszych produktów i poprawie jakości obsługi, firma Marantz gromadzi anonimowe informacje dotyczące sposobu użytkowania amplitunera (takie jak np. najczęściej używane wejścia sygnałów, tryby dźwięku, ustawienia głośników). Firma Marantz nigdy nie udostępnia zgromadzonych informacji innym firmom.

Tak:	Przesyłaj informacje dotyczące stanu działania urządzenia.
Nie:	Nie przysyłaj informacji dotyczących stanu działania urządzenia.



Blokowanie ustawień

Chroni ustawienia przed przypadkową zmianą.

■ Zablokowane

Włącz: Ochrona ustawień włączona.

Wył.
(Domyślne): Ochrona ustawień wyłączona.



- Chcąc skasować te ustawienia, ustaw parametr "Zablokowane" na "Wył."

UWAGA

- Jeśli parametr "Zablokowane" jest ustawiony na "Włącz", nie wyświetlane są żadne ustawienia oprócz "Blokowanie ustawień".



Obsługa urządzeń zewnętrznych za pomocą pilota zdalnego sterowania

Gdy kody standardowe są zarejestrowane w pilocie zdalnego sterowania, mogą być one użyte do obsługi posiadanych urządzeń takich jak odtwarzacze DVD lub odbiorniki TV różnych producentów.

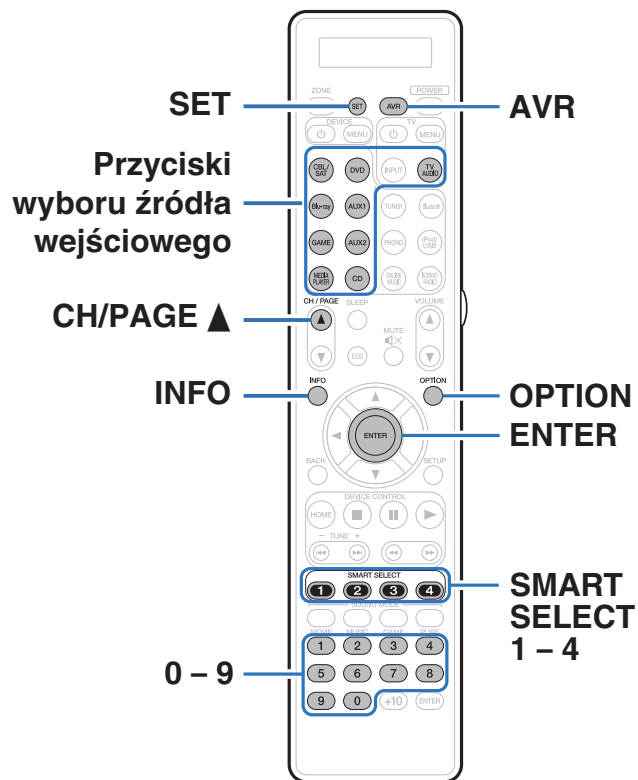

Rejestracja kodów zdalnego sterowania

Istnieją dwie metody rejestrowania fabrycznych kodów: prosta metoda rejestracji kodów fabrycznych odtwarzaczy Marantz, metoda rejestracji fabrycznych numerów urządzeń innych producentów oraz metoda eksperymentowania z fabrycznymi kodami jeden po drugim pozwalająca na rejestrację.

- “Rejestracja odtwarzaczy Marantz” (🔍 str. 283)
- “Rejestracja przez wprowadzenie standardowych numerów” (🔍 str. 284)

■ Rejestracja odtwarzaczy Marantz

Poniższa, łatwa metoda umożliwi rejestrowanie kodów standardowych odtwarzaczy płyt Blu-ray, odtwarzaczy DVD oraz odtwarzaczy CD marki Marantz.

❑ Rejestracja odtwarzaczy płyt Blu-ray

- 1 **Naciśnij i przytrzymaj przycisk Blu-ray i OPTION, aż wskaźnik “OK” na wyświetlaczu zdalnego sterowania zacznie migać, a następnie zwolnij je.**

❑ Rejestracja odtwarzaczy DVD

- 1 **Naciśnij i przytrzymaj przycisk DVD i OPTION, aż wskaźnik “OK” na wyświetlaczu zdalnego sterowania zacznie migać, a następnie zwolnij je.**

❑ Rejestracja odtwarzaczy CD

- 1 **Naciśnij i przytrzymaj przycisk CD i OPTION, aż wskaźnik “OK” na wyświetlaczu zdalnego sterowania zacznie migać, a następnie zwolnij je.**



❑ Rejestracja kilku odtwarzaczy jednocześnie

- 1 Naciśnij i przytrzymaj przyciski SMART SELECT 1 – 4 i OPTION, aż wskaźnik “OK” na wyświetlaczu zdalnego sterowania zacznie migać, a następnie zwolnij je.









Urządzenia rejestrowane jednocześnie			Naciśnij i przytrzymaj przyciski
Odtwarzacz płyt Blu-ray	Odtwarzacz DVD	Odtwarzacz CD	
✓	✓		SMART SELECT 1 i OPTION
✓		✓	SMART SELECT 2 i OPTION
	✓	✓	SMART SELECT 3 i OPTION
✓	✓	✓	SMART SELECT 4 i OPTION

UWAGA

- Zależnie od modelu oraz roku produkcji urządzeń, niektóre przyciski mogą nie być aktywne. W takim przypadku, spróbuj “Rejestrację przez wprowadzenie numerów ustawień” (🔧 str. 284).

■ Rejestracja przez wprowadzenie standardowych numerów

Poniższa tabela przedstawia grupy urządzeń, które można zarejestrować dla każdego z przycisków wyboru źródła wejściowego. Sprawdź wcześniej standardowy numer urządzenia, które chcesz zarejestrować w pliku “Remote Control Preset Codes”.

Przycisk	Grupy urządzeń, które można zarejestrować
	Grupa CBL/SAT
	Grupa BD/DVD
	Grupa CBL/SAT, Grupa BD/DVD, Grupa audio
	Grupa CBL/SAT
	Grupa BD/DVD
	Grupa CBL/SAT, Grupa BD/DVD, Grupa audio
	Grupa CBL/SAT, Grupa BD/DVD, Grupa audio
	Grupa audio
	Grupa TV



- 1** Naciśnij i przytrzymaj przycisk wyboru źródła wejściowego, którego kod chcesz zarejestrować oraz przycisk SET, dopóki wskaźnik na wyświetlaczu zdalnego sterowania “PRSET” nie zacznie migać, a następnie je zwolnij.
- 2** Wprowadź zarejestrowany kod (4 cyfr) podany dla urządzenia na liście fabrycznych kodów zdalnego sterowania, używając przycisków numerycznych (0 – 9) na pilocie.



- Niektórzy producenci używają więcej niż jednego typu kodu zdalnego sterowania. Kody ustawień do zmiany numeru i weryfikacji poprawności operacji.
- Jeśli urządzenie nie działa, nawet jeśli kod ustawień jest zarejestrowany, należy użyć funkcji nauki. Pilot zdalnego sterowania może zapamiętać kody zdalnego sterowania dla różnych urządzeń w tym również tego urządzenia. (🔧 str. 291)

UWAGA

- Zależnie od modelu oraz roku produkcji urządzeń, niektóre przyciski mogą nie być aktywne.

■ Eksperymentowanie z fabrycznymi kodami jeden po drugim pozwalające na rejestrację

- 1** Włączanie zasilania urządzenia, dla którego ma zostać ustawiony kod ustawień.
- 2** Naciśnij i przytrzymaj przycisk wyboru źródła wejściowego, którego kod chcesz zarejestrować oraz przycisk SET, dopóki wskaźnik na wyświetlaczu zdalnego sterowania “PRSET” nie zacznie migać, a następnie je zwolnij.
- 3** Skieruj pilot zdalnego sterowania w stronę urządzenia i powoli na zmianę naciskać CH/PAGE ▲ i DEVICE ⏻ dla urządzenia.
Kod ustawień jest pokazany na wyświetlaczu pilota zdalnego sterowania.
- 4** Przestań, kiedy urządzenie się wyłączy.
- 5** Naciśnij raz przycisk ENTER, aby zablokować kod.





- Niektórzy producenci używają więcej niż jednego typu kodu zdalnego sterowania. Kody ustawień do zmiany numeru i weryfikacji poprawności operacji.
- Jeśli urządzenie nie działa, nawet jeśli kod ustawień jest zarejestrowany, należy użyć funkcji nauki. Pilot zdalnego sterowania może zapamiętać kody zdalnego sterowania dla różnych urządzeń w tym również tego urządzenia. (🔍 str. 291)

UWAGA

- Zależnie od modelu oraz roku produkcji urządzeń, niektóre przyciski mogą nie być aktywne.



Obsługa urządzeń

Aby umożliwić obsługę urządzenia zewnętrznego, naciśnij przycisk źródła zarejestrowanego za pomocą zarejestrowanego kodu, a następnie jeden z przycisków w poniższej tabeli.



- Podczas pracy z urządzeniem zewnętrznym, wyświetlacz na pilocie zdalnego sterowania pokazuje nazwę źródła wejściowego.
- Wskaźnik "TV" świeci, gdy obsługiwany jest telewizor.
- Aby obsługiwać menu tego urządzenia, naciśnij przycisk AVR przed obsługą urządzenia. Wskaźnik "AVR" świeci, gdy obsługiwane jest to urządzenie.

▣ Grupa TV Obsługa (TV)

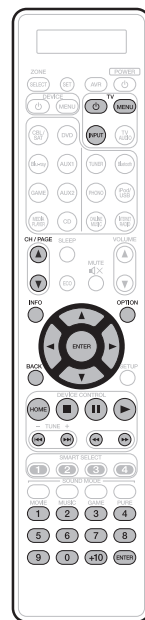

Przyciski obsługi	Funkcja
TV	Włączenie/wyłączenie zasilania TV
TV INPUT	Przełączenie wejścia TV
TV MENU	Menu telewizora
CH/PAGE	Przełączanie kanałów (górną/dół)
INFO	Informacja
OPTION	Podmenu, opcje
	Sterowanie kursorem
ENTER(kursor)	Wprowadzenie ustawień
BACK	surr.
	Pomiń rozdział
	Odtwarzanie
	Szybko do tyłu / Szybko do przodu
	Pauza
	Stop
0 - 9, +10	Wybór kanału



- Przyciski TV oraz TV INPUT mogą być używane w dowolnym czasie bez naciskania przycisku TV.



❑ Grupa DVD (odtwarzacz DVD/nagrywarka DVD)



Przyciski obsługi	Funkcja
DEVICE	Włączenie/ wyłączenie zasilania
DEVICE MENU	Menu (Rozwijane)
INFO	Informacja
OPTION	Menu główne
	Sterowanie kursorem
ENTER	Wprowadzenie ustawień
BACK	surr.
SETUP	Ustawienia
	Stop
	Pauza
	Odtwarzanie
	Pomiń rozdział
	Szybko do tyłu / Szybko do przodu
0 - 9, +10	Wybór tytułu lub rozdziału albo wybór kanału

❑ Grupa CD (odtwarzacz CD/nagrywarka CD) obsługa

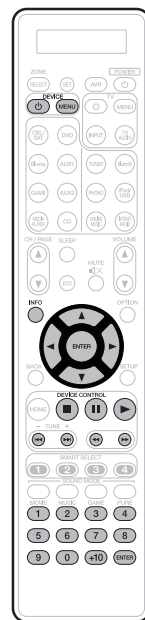

Przyciski obsługi	Funkcja
DEVICE	Włączenie/ wyłączenie zasilania
DEVICE MENU	Menu (Rozwijane)
INFO	Informacja
	Sterowanie kursorem
ENTER	Wprowadzenie ustawień
	Stop
	Pauza
	Odtwarzanie
	Pomiń rozdział
	Szybko do tyłu / Szybko do przodu
0 - 9, +10	Wybór tytułu lub rozdziału albo wybór kanału



- W zależności od urządzenia, przycisk DEVICE wykonuje wyłącznie operacje zasilania.



❑ Grupa CBL/SAT (dekoder telewizji satelitarnej (SAT)/kablowej (CBL)/odtwarzacz multimedialny/IP TV)

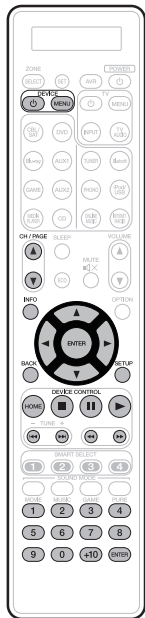

Przyciski obsługi	Funkcja
DEVICE ⏻	Włączenie/ wyłączenie zasilania
DEVICE MENU	Menu
CH/PAGE ▲▼	Przełączanie kanałów (góra/dół)
INFO	Informacja
△ ▽ ◀ ▶	Sterowanie kursorem
ENTER	Wprowadzenie ustawień
BACK	surr.
SETUP	Ustawienia
HOME	Menu główne
■	Stop
⏸	Pauza
▶	Odtwarzanie
⏮ ⏭ ⏪ ⏩ ⏭ ⏮	Pomiń rozdział
⏮ ⏭	Szybko do tyłu / Szybko do przodu
0 - 9, +10	Wybór kanału

❑ Grupa BD (odtwarzacz płyt Blu-ray) obsługa

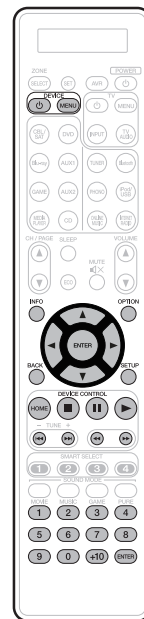

Przyciski obsługi	Funkcja
DEVICE ⏻	Włączenie/ wyłączenie zasilania
DEVICE MENU	Menu (Rozwijane)
INFO	Informacja
OPTION	Menu główne
△ ▽ ◀ ▶	Sterowanie kursorem
ENTER	Wprowadzenie ustawień
BACK	surr.
SETUP	Ustawienia
HOME	Menu główne
■	Stop
⏸	Pauza
▶	Odtwarzanie
⏮ ⏭ ⏪ ⏩ ⏭ ⏮	Pomiń rozdział
⏮ ⏭	Szybko do tyłu / Szybko do przodu
0 - 9, +10	Wybór tytułu lub rozdziału albo wybór kanału



- W zależności od urządzenia, przycisk DEVICE ⏻ wykonuje wyłącznie operacje zasilania.



Sprawdź zarejestrowany kodów standardowy

- 1** Naciśnij i przytrzymaj przycisk wyboru źródła wejściowego, dla którego ma zostać sprawdzony kod ustawień, i przycisk SET dopóki wyświetlacz na pilocie zdalnego sterowania nie pokaże "PRSET".
- 2** Naciśnij przycisk INFO.
Ustawiony kod jest pokazany na wyświetlaczu pilota zdalnego sterowania przez 3 sekundy.

Inicjalizacja zarejestrowanych kodów standardowych

- 1** Naciśnij i przytrzymaj przycisk AVR i OPTION, aż wskaźnik "OK" na wyświetlaczu zdalnego sterowania zacznie migać, a następnie zwolnij je.



Obsługa funkcji nauki

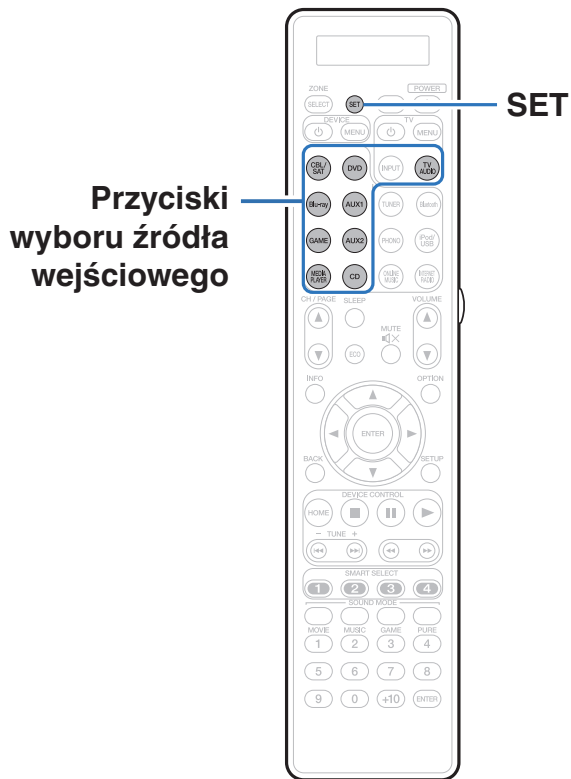

Jeśli urządzenie nie działa, nawet jeśli kod ustawień jest zarejestrowany, należy użyć funkcji nauki. Pilot zdalnego sterowania może zapamiętać kody zdalnego sterowania dla różnych urządzeń w tym również tego urządzenia.



Zapamiętanie kodów pilotów zdalnego sterowania z innych urządzeń

- 1 Umieść pilota zdalnego sterowania Marantz i pilot zdalnego sterowania od innego urządzenia około 5 cm od siebie z nadajnikami sygnału zdalnego sterowania skierowanymi do siebie.**
- 2 Naciśnij i przytrzymaj SET dopóki nie zamiga wskaźnik LEARN.**
- 3 Naciśnij przyciski wyboru źródła, aby wybrać jako źródło sygnału.**
Kod źródła wejściowego jest pokazany na wyświetlaczu pilota zdalnego sterowania.
- 4 Wybierz przycisk, który chcesz poznać.**
Zapali się wskaźnik LEARN.
- 5 Nacisnąć i przytrzymać przycisk, który ma zostać zarejestrowany na pilocie zdalnego sterowania dopóki nie wyświetli się "OK" na wyświetlaczu zdalnego sterowania Marantz.**
 - Jeśli na wyświetlaczu zdalnego sterowania wyświetli się "NG", należy ponownie wykonać krok 4.

6 Powtórzyć kroki 4 i 5, aby poznać inne przyciski dla tego samego źródła wejściowego.

7 Jeśli programowanie pilota zdalnego sterowania zostało zakończone, naciśnij SET.

Wskaźnik LEARN wyłącza się, a pilot zdalnego sterowania pozostaje w trybie nauki.



- Istnieją piloty zdalnego sterowania, których nie można zaprogramować lub nawet jeśli mogą zostać zaprogramowane, nie działają poprawnie. W takim przypadku do obsługi należy użyć pilota zdalnego sterowania załączonego do urządzenia AV.
- Jeśli pamięć pilota zdalnego sterowania zapełni się, na wyświetlaczu zdalnego sterowania zostanie wyświetlone "FULL". Jeśli chcesz poznać kod, należy usunąć inny poznany przycisk.

UWAGA

- Funkcja nauki jest niedostępna dla wszystkich przycisków wyboru źródła wejściowego, ZONE SELECT, SET, AVR, POWER ϕ , VOLUME \blacktriangle / \blacktriangledown , SMART SELECT i SOUND MODE w każdym trybie.
- Jeśli przez około 1 minutę nie zostanie naciśnięty żaden przycisk w trybie LEARN, pilot zdalnego sterowania automatycznie wyjdzie z trybu LEARN.



Usuń zapisane kody zdalnego sterowania

Kody można usunąć na trzy sposoby: według przycisków, źródeł i według całej zawartości pamięci.

■ Usuń kody zdalnego sterowania dla każdego przycisku

- 1** Naciśnij i przytrzymaj SET dopóki nie zamiga wskaźnik LEARN.
- 2** Naciśnij przyciski wyboru źródła, aby wybrać źródło sygnału, które ma zostać usunięte.
Kod źródła wejściowego jest pokazany na wyświetlaczu pilota zdalnego sterowania.
- 3** Naciśnij i przytrzymaj POWER ϕ , a następnie naciśnij dwukrotnie zapamiętany przycisk, który ma zostać usunięty.
Na wyświetlaczu zdalnego sterowania zostanie wyświetlone "ERASE".
- 4** Naciśnij przycisk SET.
 - Wskaźnik LEARN wyłączy się.

■ Usuń kody zdalnego sterowania dla każdego źródła wejściowego

- 1** Naciśnij i przytrzymaj SET dopóki nie zamiga wskaźnik LEARN.
- 2** Naciśnij i przytrzymaj POWER ϕ , a następnie naciśnij dwukrotnie zapamiętane przyciski wyboru źródła wejściowego, które mają zostać usunięte.
Na wyświetlaczu zdalnego sterowania zostanie wyświetlone "ERASE".
- 3** Naciśnij przycisk SET.
 - Wskaźnik LEARN wyłączy się.

■ Usuń kody zdalnego sterowania dla wszystkich źródeł wejściowych

- 1** Naciśnij i przytrzymaj SET dopóki nie zamiga wskaźnik LEARN.
- 2** Naciśnij i przytrzymaj przycisk POWER ϕ , a następnie naciśnij dwa razy AVR.
Na wyświetlaczu zdalnego sterowania zostanie wyświetlone "ERASE".
- 3** Naciśnij przycisk SET.
 - Wskaźnik LEARN wyłączy się.



Ustawienie podświetlenia

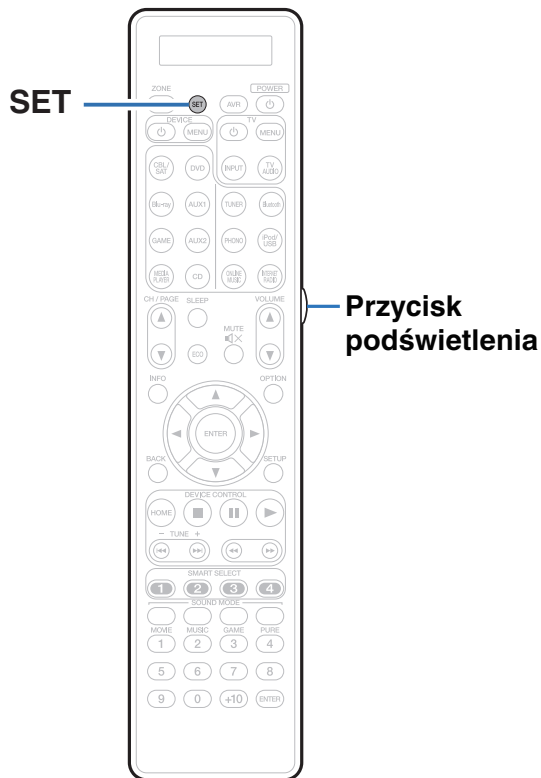

Jasność wyświetlacza można wyłączyć za pomocą pokrętki na pilocie zdalnego sterowania.

- Podświetlenie jest włączone fabrycznie.

Wyłączenie podświetlenia

- 1 Naciśnij i przytrzymaj jednocześnie przyciski SET i przycisk światła dopóki wskaźnik "OFF" nie zamiga dwa razy.

Włączanie podświetlenia

- 1 Naciśnij i przytrzymaj jednocześnie przyciski SET i przycisk światła dopóki wskaźnik "ON" nie zamiga dwa razy.



Określenie strefy, w jakiej pracuje pilot zdalnego sterowania

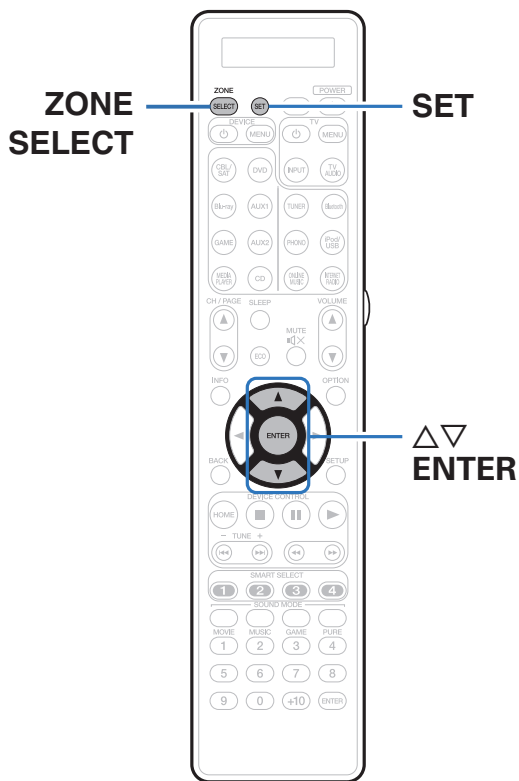

Po naciśnięciu ZONE SELECT można ustawić strefę obsługiwaną za pomocą pilota zdalnego sterowania.

Pomoże to zapobiec omyłkowym operacjom.

- Fabrycznie ustawione jest "M23".

- Naciśnij i przytrzymaj przez około 3 sekundy ZONE SELECT i SET.**
- Użyj $\Delta\nabla$, aby wybrać strefę, która ma być używana, a następnie naciśnij przycisk ENTER.**

Na pilocie zdalnego sterowania czterokrotnie zamiga "SET" i zostanie przywrócony normalny tryb pracy.

Wyświetlacz pilota zdalnego sterowania	Strefa, która ma zostać użyta
M	Tylko MAIN ZONE
M2	MAIN ZONE / ZONE2
M23	MAIN ZONE / ZONE2 / ZONE3



■ Spis treści

Wskazówki

Nie chcę przez pomyłkę ustawić zbyt dużej głośności	297
Chcę, aby po włączeniu zasilania przywrócone zostało ostatnie ustawienie głośności	297
Chcę, aby podczas odtwarzania dźwięku subwoofer zawsze był używany	297
Chcę, aby głos ludzki w filmach był bardziej wyraźny	297
Chcę utrzymać wysoki poziom tonów niskich i wysokich podczas odtwarzania z niską głośnością	297
Chcę, aby w audycjach telewizyjnych i filmach poziom dźwięku był regulowany automatycznie	297
Chcę uzyskać optymalne parametry odtwarzania po zmianie konfiguracji/pozycji głośników lub zmianie głośników	298
Chcę połączyć wybrane źródło wideo z aktualnie wybraną muzyką	298
Chcę pomijać nieużywane źródła sygnałów	298
Chcę jednocześnie odtwarzać w domu, we wszystkich strefach tę samą muzykę.	298
Chcę zminimalizować opóźnienie sygnałów wideo podczas korzystania z konsoli gier	298
Chcę obsługiwać to urządzenie za pomocą pilota do telewizora	298

Rozwiązywanie problemów

Zasilanie nie włącza się/jest wyłączone	300
Nie można uruchomić funkcji za pomocą pilota zdalnego sterowania	301
Brak jakichkolwiek informacji na wyświetlaczu amplitunera	301
Brak dźwięku	302
Nie można uzyskaćżądanego brzmienia	303
Dźwięk jest przerywany lub występuje szum	305
Brak obrazu na ekranie telewizora	306
Ekran menu nie jest wyświetlany na ekranie telewizora	308
Nie można odtwarzać z urządzenia iPod	309
Nie można odtwarzać z urządzeń pamięci masowej USB	310
Nazwy plików z urządzenia iPod/USB nie są prawidłowo wyświetlane	311
Nie można odtwarzać z urządzenia Bluetooth	311
Nie można odtwarzać radia internetowego	312
Nie można odtwarzać plików muzycznych z komputera lub serwera NAS	313
Nie można odtwarzać różnych usług online	314
Nie działa funkcja sterowania HDMI	314
Brak dostępu do sieci bezprzewodowej LAN	315
Podczas korzystania z HDMI ZONE2 urządzenie nie działa prawidłowo	316



Wskazówki

Nie chcę przez pomyłkę ustawić zbyt dużej głośności

- Ustaw górny limit głośności w opcji “Ograniczenie głośności”. Zapobiega to przypadkowemu nadmiernemu zwiększeniu głośności np. przez dzieci. Opcję tę można ustawić dla każdej strefy. (“Głośność” (🔊 str. 201), “Ograniczenie głośności” (🔊 str. 273))

Chcę, aby po włączeniu zasilania przywrócone zostało ostatnie ustawienie głośności

- Po włączeniu zasilania, gdy zasilanie było ustawione na tryb czuwania, domyślnie przywracany jest ostatnio ustawiony poziom głośności. Aby użyć stałego poziomu głośności, ustaw opcję poziomu głośności po włączeniu zasilania w menu “Głośność po włączeniu”. Opcję tę można ustawić dla każdej strefy. (“Głośność” (🔊 str. 201), “Głośność po włączeniu” (🔊 str. 273))

Chcę, aby podczas odtwarzania dźwięku subwoofer zawsze był używany

- W zależności od rodzaju sygnału wejściowego i trybu dźwięku subwoofer może nie być używany. W przypadku ustawienia parametru “Tryb subwoofera” na “LFE+Main”, subwoofer będzie zawsze odtwarzał dźwięk. (🔊 str. 256)

Chcę, aby głos ludzki w filmach był bardziej wyraźny

- Za pomocą opcji “Ustaw. poziom dialogów” ustaw żądany poziom głośności. (🔊 str. 194)

Chcę utrzymać wysoki poziom tonów niskich i wysokich podczas odtwarzania z niską głośnością

- Ustaw “Dynamic EQ” w menu na “Włącz”. Jest to ustawienie korygujące charakterystykę częstotliwości, polegające na zwiększeniu natężenia dźwięków niskich i wysokich podczas odtwarzania z niską głośnością. (🔊 str. 203)

Chcę, aby w audycjach telewizyjnych i filmach poziom dźwięku był regulowany automatycznie

- Włącz opcję “Dynamic Volume”. Zmiany poziomu głośności (między scenami cichymi i głośnymi) w programach telewizyjnych lub w przypadku filmów są regulowane automatycznie do żądanego poziomu. (🔊 str. 204)



Chcę uzyskać optymalne parametry odtwarzania po zmianie konfiguracji/pozycji głośników lub zmianie głośników.

- Przeprowadź Ustawienia Audyssey®. Ustawienia głośników zostaną dostosowane automatycznie do nowego środowiska odsłuchowego. (🔍 str. 228)

Chcę połączyć wybrane źródło wideo z aktualnie wybraną muzyką

- Ustaw w menu parametr “Wybór video” na “Włącz”. Możliwe jest łączenie aktualnie odtwarzanej muzyki z żądanym źródłem wideo z tunera telewizji satelitarnej/kablowej lub odtwarzacza DVD itp., podczas słuchania muzyki z radia, odtwarzacza CD, Phono, radia internetowego, USB lub przez Bluetooth. (🔍 str. 149)

Chcę pomijać nieużywane źródła sygnałów

- Oznacz wybrane źródła sygnału jako nieużywane za pomocą opcji “Ukrycie źródeł” w menu. Dzięki temu nieużywane źródła sygnału będą pomijane podczas korzystania z przełącznika wyboru źródeł INPUT SELECTOR. (🔍 str. 226)

Chcę jednocześnie odtwarzać w domu, we wszystkich strefach tę samą muzykę.

- Ustaw “Wszystkie strefy stereo” w opcji menu na “Start”. Muzykę można odtwarzać w innym pomieszczeniu (ZONE2/ZONE3) jednocześnie z odtwarzaniem w pomieszczeniu głównym (MAIN ZONE). (🔍 str. 151)

Chcę zminimalizować opóźnienie sygnałów wideo podczas korzystania z konsoli gier

- Jeżeli dochodzi do opóźnienia między naciśnięciem przycisków kontrolera a wykonaniem odpowiedniej operacji, ustaw parametr “Tryb video” w menu na opcję “Gry”. (🔍 str. 217)

Chcę obsługiwać to urządzenie za pomocą pilota do telewizora

- Wybierz “AV Receiver” w menu telewizora, na przykład “Wejście”* lub “Sterowanie podłączonym urządzeniem HDMI”* . Na ekranie telewizora pojawi się Proste Menu tego urządzenia. To Proste Menu można obsługiwać za pomocą pilota do telewizora.

* Metoda wyboru różni się w zależności od posiadanego telewizora. Szczegółowe informacje zawiera instrukcja obsługi telewizora.



Rozwiązywanie problemów

W przypadku pojawienia się problemu, najpierw sprawdź poniższe elementy:

1. **Czy podłączenia są prawidłowe?**
2. **Czy urządzenie jest obsługiwane zgodnie z instrukcją?**
3. **Czy inne urządzenia towarzyszące działają prawidłowo?**

Jeżeli urządzenie nie funkcjonuje prawidłowo, sprawdź odpowiednie objawy wymienione w tym rozdziale.

Jeśli objawy nie pasują do któregośkolwiek z tu opisanych, skontaktuj się ze sprzedawcą, gdyż może to być spowodowane usterką jednostki. W takim przypadku, odłącz urządzenie od zasilania i skontaktuj się ze sprzedawcą.



■ Zasilanie nie włącza się/jest wyłączone

Objawy	Przyczyna/Porada	Strona
Zasilanie nie włącza się.	<ul style="list-style-type: none"> Upewnij się, czy przewód zasilania jest prawidłowo podłączony do gniazda zasilania. 	<u>101</u>
Zasilanie wyłącza się automatycznie.	<ul style="list-style-type: none"> Włączona jest funkcja wyłącznika czasowego. Włącz ponownie zasilanie. 	<u>170</u>
	<ul style="list-style-type: none"> “Auto wyłączenie” jest ustawiony. Tryb “Auto wyłączenie” jest włączany, jeśli przez określony czas nie zostanie wykonana żadna operacja. Aby wyłączyć “Auto wyłączenie”, ustaw “Auto wyłączenie” w menu na “Wyt.”. 	<u>271</u>
Zasilanie jest wyłączane a wskaźnik zasilania migota na czerwono z częstotliwością raz na 2 sekundy.	<ul style="list-style-type: none"> Układ zabezpieczający został uaktywniony z powodu wzrostu temperatury w urządzeniu. Wyłącz zasilanie, odczekaj około godziny aż urządzenie wystarczająco wystygnie, a następnie ponownie włącz zasilanie. 	<u>346</u>
	<ul style="list-style-type: none"> Urządzenie to przenieś w miejsce o dobrej wentylacji. 	—
Zasilanie jest wyłączane a wskaźnik zasilania migota na czerwono z częstotliwością raz na 0,5 sekundy.	<ul style="list-style-type: none"> Sprawdź, czy odpowiednie głośniki są właściwie podłączone. Mogło dojść do zadziałania obwodu zabezpieczającego z powoduj zwarcia przewodów głośnikowych ze sobą lub z panelem tylnym urządzenia. Po odłączeniu przewodu zasilania wykonaj odpowiednie czynności naprawcze, poprawiając połączenia. 	<u>46</u>
	<ul style="list-style-type: none"> Zmniejsz głośność i włącz ponownie zasilanie. 	<u>103</u>
	<ul style="list-style-type: none"> Problem w obwodach wzmacnienia amplitunera. Odłącz kabel zasilania i skontaktuj się z naszym centrum obsługi klienta. 	—
Zasilanie w tym urządzeniu nie wyłącza się po naciśnięciu przycisku operacyjnego Power. “ZONE2 On” lub “ZONE3 On” pojawia się na wyświetlaczu.	<ul style="list-style-type: none"> Zasilanie w ZONE2 lub ZONE3 jest włączone. Aby wyłączyć zasilanie urządzenia (standby), należy nacisnąć przycisk ZONE2 ON/OFF lub ZONE3 ON/OFF na urządzeniu głównym, lub nacisnąć przycisk ZONE SELECT na pilocie zdalnego sterowania i wybrać “ZONE2” lub “ZONE3”, po czym nacisnąć POWER ϕ. 	—



■ Nie można uruchomić funkcji za pomocą pilota zdalnego sterowania

Objawy	Przyczyna/Porada	Strona
Nie można uruchomić funkcji za pomocą pilota zdalnego sterowania	• Baterie są zużyte. Wymień na nowe.	<u>10</u>
	• Używaj pilota z odległości nie większej niż 7 metrów od urządzenia i ustaw pilot pod kątem do 30°.	<u>10</u>
	• Usuń przedmioty znajdujące się pomiędzy tym urządzeniem a pilotem zdalnego sterowania.	—
	• Ułóż baterie prawidłowo wewnątrz pilota zgodnie z oznaczeniami ⊕ oraz ⊖.	<u>10</u>
	• Czujnik pilota zdalnego sterowania oświetlony jest silnym światłem (bezpośrednie światło słoneczne, lampa fluorescencyjna, itp.). Przesuń pilota w miejsce, gdzie nie będzie bezpośrednio oświetlony silnym światłem.	—
	• Strefa docelowa obsługi nie odpowiada ustawieniom strefy na pilocie zdalnego sterowania. Naciśnij przycisk ZONE SELECT, aby wybrać strefę do obsługi.	<u>191</u>
	• Tryb pracy pilota służy do obsługi innych urządzeń. Naciśnij przycisk MAIN, aby ustawić tryb pracy na AVR.	<u>287</u>
• W przypadku korzystania z urządzenia wideo 3D pilot zdalnego sterowania niniejszego urządzenia może nie działać poprawnie z powodu efektów komunikacji bezprzewodowej między urządzeniami (np. między telewizorem a okularami 3D). W takim przypadku należy zmienić orientację urządzeń wykorzystujących komunikację bezprzewodową 3D, aby nie zakłócała ona działania pilota zdalnego sterowania niniejszego urządzenia.	—	

■ Brak jakichkolwiek informacji na wyświetlaczu amplitunera

Objawy	Przyczyna/Porada	Strona
Wyświetlacz jest wyłączony.	• Dla parametru “Ściemniacz” w menu wybierz opcję inną niż “Wygaszony”.	<u>275</u>
	• W trybie “Pure Direct” wyświetlacz jest wyłączony.	<u>154</u>



■ Brak dźwięku

Objawy	Przyczyna/Porada	Strona
Z głośników nie wydobywa się żaden dźwięk.	• Sprawdź podłączenia wszystkich urządzeń.	<u>36</u>
	• Wsuń do oporu przewody do zacisków.	—
	• Sprawdź, czy złącza wejściowe i wyjściowe nie zostały podłączone odwrotnie.	—
	• Sprawdź, czy kable nie są uszkodzone.	—
	• Sprawdź, czy przewody głośnikowe są prawidłowo podłączone. Sprawdź, czy rdzenie przewodów mają dobry styk z elementami metalowymi zacisków głośnikowych.	<u>46</u>
	• Popraw mocowanie kabli w zaciskach głośnikowych. Sprawdź, czy zaciski głośnikowe nie są obluzowane.	<u>46</u>
	• Sprawdź, czy wybrano właściwe źródło dźwięku.	<u>103</u>
	• Ustawienie poziomu głośności.	<u>104</u>
	• Wyłącz tryb wyciszenia (mute).	<u>104</u>
	• Sprawdź ustawienia złącza wejścia dźwięku cyfrowego.	<u>223</u>
	• Sprawdź ustawienia wyjścia dźwięku cyfrowego na podłączonym urządzeniu. W niektórych urządzeniach wyjście dźwięku cyfrowego jest domyślnie wyłączone.	—
	• Jeżeli do gniazda PHONES na urządzeniu głównym podłączone zostaną słuchawki, dźwięk nie będzie wyprowadzany przez gniazdo głośników ani przez złącze PRE OUT.	—
Brak dźwięku w przypadku korzystania z połączenia DVI-D.	• Brak dźwięku po podłączeniu urządzenia wyposażonego w złącze DVI-D. Wykonaj oddzielne podłączenie dźwięku.	—
Brak dźwięku z telewizora podłączonego przez złącze HDMI.	• Nie można wyprowadzić sygnałów audio ze złączy 7.1CH IN tego urządzenia do telewizora.	—



■ Nie można uzyskać żądanego brzmienia

Objawy	Przyczyna/Porada	Strona
Nie można zwiększyć głośności.	<ul style="list-style-type: none"> Zbyt niska nastawa głośności maksymalnej. Ustaw głośność maksymalną za pomocą opcji “Limiter” w menu. 	201
	<ul style="list-style-type: none"> W zależności od formatu wejściowego dźwięku wykonywana jest korekta poziomu głośności dlatego głośność nie może przekroczyć limitu górnego. 	—
Brak dźwięku w przypadku korzystania z połączenia HDMI.	<ul style="list-style-type: none"> Sprawdź podłączenia HDMI. 	84
	<ul style="list-style-type: none"> Wyprowadzając przez głośniki sygnał HDMI audio, ustaw “Wyjście HDMI Audio” w menu na “AVR”. Aby odtwarzać sygnał z telewizora, wybierz opcję “TV”. 	212
	<ul style="list-style-type: none"> W przypadku korzystania z funkcji sterowania HDMI należy sprawdzić, czy wyjście audio w telewizorze jest ustawione na amplituner. 	167
Z jednego z głośników nie wydobywa się żaden dźwięk.	<ul style="list-style-type: none"> Sprawdź, czy kable głośnikowe są prawidłowo podłączone. 	—
	<ul style="list-style-type: none"> Sprawdź, czy dla tego głośnika wybrano opcję inną niż “Brak” w menu “Konfig. głośników”. 	247
	<ul style="list-style-type: none"> Sprawdź w menu ustawienia opcji “Tryb przypisania”. 	239
	<ul style="list-style-type: none"> Gdy wybrano tryb dźwięku “Stereo” i “Virtual”, dźwięk wydobywa się jedynie z głośników przednich i subwoofera. 	—
Z subwoofer nie dochodzi dźwięk.	<ul style="list-style-type: none"> Sprawdź podłączenia subwoofer. 	—
	<ul style="list-style-type: none"> Włącz zasilanie subwoofer. 	—
	<ul style="list-style-type: none"> Ustaw “Konfig. głośników” - “Subwoofer” w menu na “1 głośnik” lub “2 głośniki”. 	248
	<ul style="list-style-type: none"> Gdy “Konfig. głośników” - “Frontowe” w menu ustawiono na “Duże”, w zależności od sygnału wejściowego i trybu dźwięku, subwoofer może nie być używany. 	248
	<ul style="list-style-type: none"> Jeśli w sygnale wejściowym brak sygnału dla subwoofera (LFE), subwoofer może nie odtwarzać dźwięku. 	256
	<ul style="list-style-type: none"> Aby subwoofer był zawsze używany, należy ustawić “Tryb subwoofera” na “LFE+Main”. 	256
Dźwięk zapisany w DTS nie jest wyprowadzany.	<ul style="list-style-type: none"> Sprawdź czy ustawienie wyjścia dźwięku cyfrowego na podłączonym urządzeniu to “DTS”. 	—
	<ul style="list-style-type: none"> Ustaw “Tryb dekodowania” w menu na “Auto” lub “DTS”. 	227
Dźwięk Dolby Atmos, Dolby TrueHD, DTS-HD, Dolby Digital Plus nie jest wyprowadzany.	<ul style="list-style-type: none"> Wykonaj podłączenia HDMI. 	88
	<ul style="list-style-type: none"> Sprawdź ustawienia wyjścia dźwięku cyfrowego na podłączonym urządzeniu. W niektórych urządzeniach domyślnie ustawiana jest opcja “PCM”. 	—



Objawy	Przyczyna/Porada	Strona
Tryb DTS Neural:X nie może być wybrany.	<ul style="list-style-type: none"> Nie można wybrać DTS Neural:X w przypadku korzystania ze słuchawek. 	—
Tryb Dolby Surround nie może być wybrany.	<ul style="list-style-type: none"> Nie można wybrać Dolby Surround w przypadku korzystania ze słuchawek. 	—
Nie można ustawić Audyssey MultEQ® XT32, Audyssey Dynamic EQ®, Audyssey Dynamic Volume® oraz Audyssey LFC™.	<ul style="list-style-type: none"> Nie można ich wybrać jeśli nie przeprowadzono Ustawienia Audyssey®. 	<u>228</u>
	<ul style="list-style-type: none"> Przełącz na tryb dźwięku inny niż tryb “Direct” lub “Pure Direct”. 	<u>154</u>
	<ul style="list-style-type: none"> Opcji tej nie można wybrać w przypadku korzystania ze słuchawek. 	—
Nie można wybrać Audyssey DSX®.	<ul style="list-style-type: none"> Można go wybrać podczas korzystania z głośnika przedniego górnego lub przedniego rozszerzającego. 	<u>249</u>
	<ul style="list-style-type: none"> Można go wybrać podczas korzystania z głośnika centralnego. 	<u>247</u>
	<ul style="list-style-type: none"> Przełącz tryb dźwięku na tryb Dolby lub tryb DTS. 	<u>153</u>
	<ul style="list-style-type: none"> Opcji tej nie można wybrać w przypadku korzystania ze słuchawek. 	—
	<ul style="list-style-type: none"> Nie można tego ustawić, gdy sygnał wejściowy jest źródłem 2-kanalowym. 	—
“M-DAX” nie może zostać wybrany.	<ul style="list-style-type: none"> Upewnij się, że doprowadzony został sygnał analogowy lub PCM (częstotliwość próbkowania = 44,1/48 kHz). W celu odtwarzania sygnałów wielokanałowych, takich jak Dolby Digital lub DTS surround, funkcja “M-DAX” nie może być użyta. 	<u>200</u>
	<ul style="list-style-type: none"> Przełącz na tryb dźwięku inny niż tryb “Direct” lub “Pure Direct”. 	<u>154</u>
Brak dźwięku z PRE OUT lub głośników dla ZONE2/ZONE3.	<ul style="list-style-type: none"> W strefie ZONE2/ZONE3 dźwięk może być odtwarzany, gdy sygnały wejściowe ze złączy cyfrowych (OPTICAL/COAXIAL) są w formacie 2-kanalowym PCM. 	—
	<ul style="list-style-type: none"> W ZONE2 dźwięk może być odtwarzany, gdy sygnały wejściowe ze złączy HDMI są w formacie 2-kanalowym PCM. Aby odtwarzać dźwięk w ZONE2 niezależnie od formatu sygnału wejściowego, ustaw “HDMI Audio” w menu na “PCM”. W zależności od odtwarzającego urządzenia, dźwięk może nie być odtwarzany nawet po wybraniu tego ustawienia. W takim przypadku, ustaw format dźwięku “PCM (2ch)” w urządzeniu odtwarzającym. 	<u>273</u>
	<ul style="list-style-type: none"> Podczas słuchania dźwięku z urządzenia Bluetooth w ZONE2/ZONE3, należy usunąć wszystkie przeszkody między urządzeniem Bluetooth i tym urządzeniem, oraz użyć go w zasięgu około 10 m. 	—



■ Dźwięk jest przerywany lub występuje szum

Objawy	Przyczyna/Porada	Strona
Podczas odtwarzania dźwięku z radia internetowego lub urządzenia USB jest on od czasu do czasu przerywany.	• Do przerw w odtwarzaniu może dochodzić na skutek niskiej szybkości transferu urządzenia USB.	—
	• Prędkość komunikacji sieciowej jest niska lub stacja radiowa jest mocno obciążona.	—
Podczas rozmowy telefonicznej za pośrednictwem urządzenia iPhone występują zakłócenia dźwięku odtwarzanego przez niniejsze urządzenie.	• Podczas rozmowy należy zachować odległość przynajmniej 20 cm pomiędzy urządzeniem iPhone a niniejszym urządzeniem.	—
Zakłócenia często występują podczas odbioru stacji FM/AM.	• Zmień orientację lub pozycję anteny.	<u>95</u>
	• Odłącz antenę ramową AM od tego urządzenia.	—
	• Użyj zewnętrznej anteny.	<u>95</u>
	• Przewód antenowy oddal od innych kabli połączeniowych.	<u>95</u>
Dźwięki wydają się być zniekształcone.	• Zmniejsz głośność.	<u>104</u>
	• Ustaw tryb ECO na "Wył.". Gdy tryb ECO jest ustawiony na "Włącz" lub "Automatyczna", dźwięk może być zniekształcony przy wysokim poziomie głośności odtwarzania.	<u>269</u>
Przerwy w odtwarzaniu dźwięku podczas korzystania z połączenia Wi-Fi.	• Jeśli praca pobliskich urządzeń powoduje zacinanie się odtwarzania z powodu zakłóceń elektromagnetycznych, wybierz połączenie przewodowe LAN.	<u>97</u>
	• W zależności od środowiska bezprzewodowej sieci LAN dźwięk odtwarzania może być przerywany szczególnie podczas odtwarzania dużych plików muzycznych. W taki razie należy użyć przewodowej sieci LAN.	<u>261</u>



■ Brak obrazu na ekranie telewizora

Objawy	Przyczyna/Porada	Strona
Brak obrazu.	• Sprawdź podłączenia wszystkich urządzeń.	84
	• Wsuń do oporu przewody do zacisków.	—
	• Sprawdź, czy złącza wejściowe i wyjściowe nie zostały podłączone odwrotnie.	—
	• Sprawdź, czy kable nie są uszkodzone.	—
	• Dopasuj ustawienia wejść do złącza wejściowego telewizora podłączonego do amplitunera.	223
	• Sprawdź, czy wybrano właściwe źródło dźwięku.	103
	• Sprawdź ustawienia złącza wejścia wideo.	223
	• Sprawdź, czy rozdzielczość odtwarzacza odpowiada rozdzielczości telewizora.	279
	• Upewnij się, że odbiornik TV jest zgodny z zabezpieczeniami przed kopiowaniem (HDCP). Jeżeli podłączone urządzenie nie jest zgodne z HDCP, sygnał video nie będzie wyprowadzany prawidłowo.	320
	• Aby odtwarzać treści, do których prawa autorskie są chronione przez HDCP 2.2, należy używać wyłącznie odtwarzacza i telewizora z obsługą HDCP 2.2.	—
	• Sygnał HDMI nie może być przetwarzany na sygnał analogowy. Użyj połączeń analogowych.	321
• Użyj kabla "High Speed HDMI cable with Ethernet" lub "High speed cable" oznaczonego logo HDMI, jeśli chcesz odtwarzać wideo 4K (60/50 Hz).	—	
Na telewizorze podłączonym przez złącze DVI-D brak obrazu.	• W przypadku urządzeń podłączonych przez złącze DVI-D, w niektórych kombinacjach urządzeń mogą one nie pracować prawidłowo z powodu wbudowanego zabezpieczenia przed kopiowaniem materiałów chronionych prawem autorskim (HDCP).	320
Na telewizorze brak obrazu wideo ze źródła takiego jak konsola gier.	• W przypadku specjalnych sygnałów wideo z konsoli gier itp. funkcja konwersji wideo może nie działać. Podłącz złącze wejściowe do tego samego typu złącza wyjściowego monitora.	—
Gdy wyświetlane jest menu, brak obrazu wideo na ekranie telewizora.	• Odtwarzany film nie pojawi się w tle menu, gdy menu jest obsługiwane podczas odtwarzania następujących sygnałów wideo. <ul style="list-style-type: none"> - Niektóre obrazy zawartości wideo 3D - Obrazy o komputerowej rozdzielczości (na przykład: VGA) - Wideo o rozdzielczości innej niż 16:9 lub 4:3 - wideo 4K 	—



Objawy	Przyczyna/Porada	Strona
Podczas korzystania z HDMI ZONE2, wyjście wideo w strefie MAIN ZONE jest przerwane.	<ul style="list-style-type: none">• Gdy w strefie ZONE2 jest stosowane to samo źródło wybrane dla MAIN ZONE i ZONE2, odtwarzanie wideo w strefie MAIN ZONE może być przerwane.	—





■ Ekran menu nie jest wyświetlany na ekranie telewizora

Objawy	Przyczyna/Porada	Strona
Ekran menu lub ekran informacji o stanie nie jest wyświetlany na ekranie telewizora.	<ul style="list-style-type: none"> • Ekran menu jest wyświetlany tylko na tym urządzeniu i na telewizorze podłączonym za pomocą kabla HDMI. Jeżeli urządzenie jest podłączone do telewizora przy użyciu innego złącza wyjściowego wideo, należy wykonywać operacje, patrząc na wyświetlacz urządzenia. 	—
	<ul style="list-style-type: none"> • Informacje o stanie nie pojawią się na ekranie telewizora, kiedy są odtwarzane następujące sygnały wideo. <ul style="list-style-type: none"> - Niektóre obrazy zawartości wideo 3D - Obrazy o komputerowej rozdzielczości (na przykład: VGA) - Wideo o rozdzielczości innej niż 16:9 lub 4:3 	<u>280</u>
	<ul style="list-style-type: none"> • Podczas konwertowania wideo 2D na wideo 3D w telewizorze, ekran menu lub ekran informacji o statusie nie jest prawidłowo wyświetlany. 	<u>280</u>
	<ul style="list-style-type: none"> • W trybie odtwarzania PURE DIRECT, ekran menu lub informacje o statusie nie są wyświetlane. Przełącz na tryb dźwięku inny niż tryb PURE DIRECT. 	<u>153</u>
	<ul style="list-style-type: none"> • Dla opcji "Format TV" w menu wybierz ustawienie odpowiednie dla danego telewizora. 	<u>222</u>



■ Nie można odtwarzać z urządzenia iPod

Objawy	Przyczyna/Porada	Strona
Nie można podłączyć urządzenia iPod.	<ul style="list-style-type: none"> W przypadku korzystania z urządzenia iPod podłączonego do portu USB niektóre konfiguracje urządzenia iPod nie są obsługiwane. 	93
	<ul style="list-style-type: none"> Urządzenie iPod może nie zostać wykryte w przypadku podłączenia go za pomocą kabla USB innego niż oryginalny. Użyj oryginalnego kabla USB. 	—
Ikona AirPlay  nie jest wyświetlana w iTunes, urządzeniu iPhone/iPod touch/iPad.	<ul style="list-style-type: none"> Amplituner oraz komputer albo iPhone/iPod touch/iPad nie są podłączone do tej samej sieci (LAN). Podłącz je do tej samej sieci LAN co amplituner. 	97
	<ul style="list-style-type: none"> Oprogramowanie wewnętrzne (firmware) iTunes / iPhone / iPod touch / iPad nie jest zgodne z funkcją AirPlay. Zaktualizuj oprogramowanie wewnętrzne do najnowszej wersji. 	—
Sygnał audio nie jest wyprowadzany.	<ul style="list-style-type: none"> Głośność iTunes / iPhone / iPod touch / iPad jest ustawiona na poziom minimalny. Głośność iTunes / iPhone / iPod touch / iPad jest powiązana z ustawieniem głośności amplitunera. Ustaw odpowiedni poziom dźwięku. 	—
	<ul style="list-style-type: none"> Nie włączono odtwarzania AirPlay lub nie wybrano amplitunera. Kliknij ikonę AirPlay  w iTunes lub urządzeniu / iPhone / iPod touch / iPad i wybierz amplituner. 	138
Podczas odtwarzania AirPlay na urządzeniu iPhone / iPod touch / iPad dźwięk jest przerywany.	<ul style="list-style-type: none"> Zamknij aplikacje uruchomione w tle na iPhone/iPod touch/iPad, a następnie uruchom ponownie za pomocą AirPlay. 	—
	<ul style="list-style-type: none"> Pewne czynniki zewnętrzne mogą zakłócać komunikację bezprzewodową. Zmodyfikuj środowisko sieciowe za pomocą odpowiednich środków zaradczych, takich jak skrócenie odległości od bezprzewodowego punktu dostępu LAN. 	—
Nie można uruchomić funkcji odtwarzania iTunes za pomocą pilota zdalnego sterowania.	<ul style="list-style-type: none"> Włącz w iTunes ustawienie "Pozwol na sterowanie głośnością iTunes z głośników bezprzewodowych". Po wykonaniu tej czynności możesz uruchamiać odtwarzanie, wstrzymywać odtwarzanie i zmieniać utwory za pomocą pilota zdalnego sterowania. 	—



■ Nie można odtwarzać z urządzeń pamięci masowej USB

Objawy	Przyczyna/Porada	Strona
Wyświetlany jest komunikat "Brak połączenia".	• Urządzenie nie może rozpoznać urządzenia pamięci USB. Odłącz i ponownie podłącz urządzenie pamięci masowej USB.	<u>93</u>
	• Obsługiwane są urządzenia pamięci USB zgodne z klasa pamięci masowej.	—
	• Amplituner nie obsługuje połączenia za pomocą koncentratora USB. Podłącz pamięć USB bezpośrednio do portu USB.	—
	• Pamięć masowa USB musi być sformatowana w formacie FAT16 lub FAT32.	—
	• Nie gwarantuje się działania wszystkich urządzeń pamięci USB. Niektóre urządzenia pamięci USB nie są rozpoznawane. W przypadku korzystania z zewnętrznego dysku twardego USB, wymagającego zasilania przez zasilacz sieciowy, należy korzystać z zasilacza dołączonego do dysku.	—
Nie są wyświetlane pliki znajdujące się w urządzeniu pamięci USB.	• Nie są wyświetlane pliki w formacie nieobsługiwanym przez amplituner.	<u>110</u>
	• Urządzenie może wyświetlać pliki maksymalnie w ośmiu warstwach folderów. Dla każdej warstwy może być wyświetlone maksymalnie 5000 plików (folderów). W razie potrzeby zmień strukturę plików w urządzeniu pamięci USB.	—
	• Jeśli na urządzeniu pamięci USB znajduje się kilka partycji, wyświetlane są wyłącznie pliki z pierwszej partycji.	—
Pliki zapisane w pamięci USB nie mogą być odtwarzane.	• Format pliku nie jest obsługiwany przez amplituner. Sprawdź, jakie formaty plików są obsługiwane przez amplituner.	<u>323</u>
	• Próbujesz odtworzyć plik z zabezpieczeniem autorskim. Pliki z zabezpieczeniem autorskim nie będą odtwarzane w tym urządzeniu.	—
	• Odtwarzanie może nie być możliwe, jeśli wielkość pliku Album Art przekracza 2 MB.	—



■ Nazwy plików z urządzenia iPod/USB nie są prawidłowo wyświetlane

Objawy	Przyczyna/Porada	Strona
Nazwy plików nie są prawidłowo wyświetlane ("...", itp.).	<ul style="list-style-type: none"> Zostały użyte znaki, które nie mogą być wyświetlone. Znaki, których nie można wyświetlić zastąpione zostaną symbolem ". (kropka)". 	—

■ Nie można odtwarzać z urządzenia Bluetooth

Objawy	Przyczyna/Porada	Strona
Do urządzenia nie można podłączyć urządzeń Bluetooth.	<ul style="list-style-type: none"> Funkcja Bluetooth na urządzeniu Bluetooth nie została włączona. Aby włączyć funkcję Bluetooth, patrz instrukcja obsługi urządzenia Bluetooth. 	—
	<ul style="list-style-type: none"> Przybliż urządzenie Bluetooth do tego urządzenia. 	—
	<ul style="list-style-type: none"> Urządzenie Bluetooth nie może połączyć się z tym urządzeniem, jeśli nie jest zgodne z profilem A2DP. 	—
	<ul style="list-style-type: none"> Wyłącz i ponownie włącz zasilanie urządzenia Bluetooth, a następnie spróbuj ponownie. 	—
Dźwięk jest obcięty.	<ul style="list-style-type: none"> Przybliż urządzenie Bluetooth do tego urządzenia. 	—
	<ul style="list-style-type: none"> Usuń przeszkodę pomiędzy tym urządzeniem a urządzeniem Bluetooth. 	—
	<ul style="list-style-type: none"> Aby uniknąć zakłóceń elektromagnetycznych, należy umieścić to urządzenie z dala od kucharek mikrofalowych, urządzeń sieci bezprzewodowej LAN i innych urządzeń Bluetooth. 	—
	<ul style="list-style-type: none"> Odłącz i ponownie podłącz urządzenie Bluetooth. 	—



■ Nie można odtwarzać radia internetowego

Objawy	Przyczyna/Porada	Strona
Lista nadających stacji radiowych nie jest wyświetlana.	• Przewód LAN nie został prawidłowo podłączony lub nastąpiło odłączenie od sieci. Sprawdź status podłączenia.	97
	• Uruchom tryb diagnostyki połączenia sieciowego.	—
Nie można odtwarzać radia internetowego.	• Format radia internetowego nie jest obsługiwany przez amplituner. Urządzenie może odtwarzać takie formaty jak MP3, WMA oraz AAC.	326
	• W routerze włączona jest funkcja zapory. Sprawdź ustawienia zapory.	—
	• Niewłaściwie ustawiono adres IP.	264
	• Sprawdź, czy router jest włączony.	—
	• Aby uzyskać adres IP automatycznie, włącz funkcję serwera DHCP na routerze. Ustaw również funkcję DHCP w amplitunerze na "Włącz".	264
	• Aby ręcznie skonfigurować adres IP, ustaw w amplitunerze adres IP i serwer proxy.	264
	• Niektóre rozgłośnie radiowe mają przerwy w nadawaniu. W takim przypadku brak dźwięku. Odczekaj chwilę i wybierz tę samą stację lub wybierz inną stację radiową.	130
Nie można połączyć się ulubioną stacją radiową.	• Stacja radiowa aktualnie nie działa. Zaprogramuj działające stacje radiowe.	—
W przypadku niektórych stacji radiowych, pojawia się komunikat "Niski poziom połączenia" i nie można uzyskać z nimi połączenia.	• Wybrana stacja radiowa nie działa. Wybierz działającą stację radiową.	—



■ Nie można odtwarzać plików muzycznych z komputera lub serwera NAS

Objawy	Przyczyna/Porada	Strona
Nie można odtwarzać plików zapisanych w komputerze.	• Pliki zapisane zostały w formacie nie obsługiwanym przez ten system. Zarejestruj plik w odpowiednim formacie.	325
	• Pliki z zabezpieczeniem autorskim nie będą odtwarzane w tym urządzeniu.	—
	• Złącza USB urządzenia nie można używać do podłączania komputera.	—
	• Ustawienia udostępniania multimediów są nieprawidłowe. Zmień ustawienia udostępniania multimediów, aby urządzenie mogło uzyskać dostęp do folderów na komputerze.	134
Nie znaleziono serwera lub nie ma możliwości połączenia z serwerem.	• Zadziałało oprogramowanie zaporowe (firewall) w komputerze lub routerze. Sprawdź ustawienia (firewall) w komputerze lub routerze.	—
	• Komputer nie został włączony. Włącz zasilanie.	—
	• Serwer nie działa. Uaktywnij serwer.	—
	• Ustawiono nieprawidłowy adres IP. Sprawdź ustawienia adresu IP.	260
Nie można odtwarzać plików muzycznych z komputera.	• Nawet w przypadku podłączenia komputera do portu USB amplitunera nie można odtwarzać plików muzycznych z komputera. Podłącz komputer lub do amplitunera poprzez sieć LAN.	97
Nie są wyświetlane pliki z komputera lub serwera NAS.	• Nie są wyświetlane pliki w formacie nieobsługiwanym przez amplituner.	325
Nie można odtwarzać plików muzycznych przechowywanych na urządzeniu NAS.	• Jeżeli używane urządzenie NAS jest zgodne ze standardem DLNA, włącz funkcję serwera DLNA w ustawieniach urządzenia NAS.	—
	• Jeżeli używane urządzenie NAS nie jest zgodne ze standardem DLNA, użyj komputera do odtwarzania muzyki. Skonfiguruj funkcję udostępniania multimediów w programie Windows Media Player i dodaj urządzenie NAS do wybranego folderu odtwarzania.	134
	• Jeżeli połączenie jest zastrzeżone, ustaw urządzenie audio jako urządzenie docelowe połączenia.	—



■ Nie można odtwarzać różnych usług online

Objawy	Przyczyna/Porada	Strona
Nie można odtwarzać różnych usług online.	<ul style="list-style-type: none"> Usługa online mogła zostać wycofana. 	—

■ Nie działa funkcja sterowania HDMI

Objawy	Przyczyna/Porada	Strona
Nie działa funkcja sterowania HDMI.	<ul style="list-style-type: none"> Sprawdź, czy parametr “Sterowanie HDMI” w menu jest ustawiony na “Włącz”. 	213
	<ul style="list-style-type: none"> Nie można obsługiwać urządzeń niezgodnych z funkcją sterowania HDMI. Dodatkowo, w zależności od podłączonego urządzenia lub ustawień, funkcja sterowania HDMI może nie działać. W takim przypadku należy sterować urządzeniem zewnętrznym bezpośrednio. 	167
	<ul style="list-style-type: none"> Sprawdź, czy funkcja sterowania HDMI jest włączona we wszystkich urządzeniach podłączonych do amplitunera. 	167
	<ul style="list-style-type: none"> W przypadku dokonania zmian związanych z połączeniem, takich jak podłączanie dodatkowego urządzenia HDMI mogą zostać zainicjalizowane ustawienia łącza. Wyłącz amplituner i urządzenia podłączone przez złącze HDMI a następnie włącz je ponownie. 	167
	<ul style="list-style-type: none"> Złącze HDMI MONITOR 2 nie jest zgodne z funkcją sterowania HDMI. Użyj łącza HDMI MONITOR 1, aby podłączyć do telewizora. 	84



■ Brak dostępu do sieci bezprzewodowej LAN

Objawy	Przyczyna/Porada	Strona
Brak dostępu do sieci.	<ul style="list-style-type: none"> Nazwa sieci (SSID), hasło i ustawienia szyfrowania nie zostały prawidłowo skonfigurowane. Skonfiguruj ustawienia sieciowe zgodnie ze szczegółami ustawień tego urządzenia. 	263
	<ul style="list-style-type: none"> Przed ponownym połączeniem, zmniejsz odległość od punktu dostępowego bezprzewodowej sieci LAN i usuń wszelkie przeszkody, aby ułatwić dostęp. Umieść to urządzenie z dala od mikrofalówek i innych punktów dostępowych sieci. 	—
	<ul style="list-style-type: none"> Skonfiguruj ustawienia kanału punktu dostępowego tak, aby był on inny niż kanały używane przez inne sieci. 	—
	<ul style="list-style-type: none"> Amplituner nie jest zgodny z WEP (TSN). 	—
Nie można uzyskać połączenia z siecią za pomocą funkcji WPS.	<ul style="list-style-type: none"> Sprawdź, czy w routerze jest włączony tryb WPS. 	—
	<ul style="list-style-type: none"> Naciśnij przycisk WPS na routerze, a następnie w ciągu 2 minut naciśnij przycisk “Połącz” (Connect) wyświetlony na ekranie telewizora. 	—
	<ul style="list-style-type: none"> Wymagany jest router/ustawienia zgodne ze standardem WPS 2.0. Ustaw czas szyfrowania na “Brak”, “WPA-PSK (AES)” lub WPA2-PSK (AES). 	263
	<ul style="list-style-type: none"> Jeśli aktualna metoda szyfrowania w routerze to WEP/WPA-TKIP/WPA2-TKIP, nie można nawiązać połączenia za pomocą przycisku WPS. W takim wypadku użyj metody “Skanuj sieć” lub “Ręczne”. 	—
Nie można nawiązać połączenia z siecią za pomocą urządzenia iPhone/iPod touch/iPad.	<ul style="list-style-type: none"> Uaktualnij oprogramowanie urządzeń iPhone/iPod touch/iPad do najnowszej wersji. 	—
	<ul style="list-style-type: none"> W przypadku korzystania z kabla USB, aby skonfigurować ustawienia, wersja oprogramowania wewnętrznego urządzenia iOS musi obsługiwać system iOS 5 lub nowszy. Przy konfigurowaniu ustawień poprzez połączenie bezprzewodowe, musi być obsługiwany system iOS 7 lub nowszy. 	—



■ Podczas korzystania z HDMI ZONE2 urządzenie nie działa prawidłowo

Objawy	Przyczyna/Porada	Strona
Podczas korzystania z MAIN ZONE, wyjście wideo jest przerywane w HDMI ZONE2.	<ul style="list-style-type: none"> W przypadku tego samego źródła wejściowego dla MAIN ZONE i ZONE2, podczas obsługi MAIN ZONE może dojść do przerwania odtwarzania wideo w HDMI ZONE2. 	—
Podczas korzystania z HDMI ZONE2, na telewizorze w strefie ZONE2 nie jest odtwarzany sygnał wideo ani dźwięk.	<ul style="list-style-type: none"> Sprawdź, czy w strefie ZONE2 jest włączone zasilanie. 	186
	<ul style="list-style-type: none"> Sprawdź źródło sygnału w strefie ZONE2. 	186
	<ul style="list-style-type: none"> Złóż AUX1-HDMI na panelu przednim nie obsługuje funkcji HDMI ZONE2. 	—
	<ul style="list-style-type: none"> W przypadku ZONE2 odtwarzanie jest możliwe tylko wtedy, gdy sygnały wejściowe są sygnałami HDMI. 	—
	<ul style="list-style-type: none"> Jeżeli telewizor nie obsługuje formatu wejściowego dźwięku, to dźwięk nie jest odtwarzany. Ustaw format audio "PCM" w urządzeniu odtwarzającym. Alternatywnie ustaw "Ustawienia ZONE2" - "HDMI Audio" w menu na "PCM". 	273
<ul style="list-style-type: none"> Jeżeli telewizor nie obsługuje rozdzielczości wejściowego sygnału wideo, to wideo nie jest odtwarzane. Ustaw rozdzielczość wyjściową w urządzeniu odtwarzającym na rozdzielczość zgodną z telewizorem. 	—	
Podczas korzystania z HDMI ZONE2, dźwięk w MAIN ZONE jest odtwarzany w formacie PCM.	<ul style="list-style-type: none"> Jeżeli w strefach MAIN ZONE i ZONE2 jest wybrane to samo źródło wejściowe, format dźwięku jest ograniczony w zależności od specyfikacji telewizora w ZONE2. 	—



Przywracanie ustawień fabrycznych

Jeżeli wskazania wyświetlacza nie są normalne lub, gdy działanie urządzenia jest inne niż to powinno wynikać z przeprowadzanych czynności, to konieczna jest inicjalizacji mikroprocesora.

Różne ustawienia zostały przywrócone do domyślnych wartości fabrycznych. Ponownie wprowadź ustawienia.

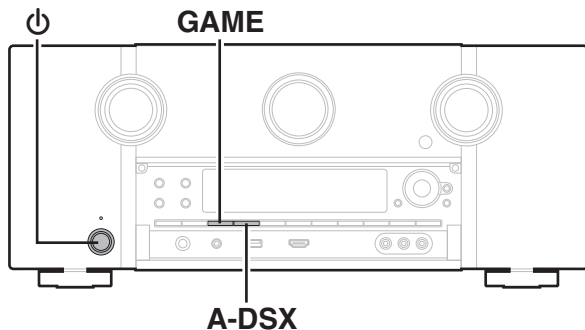

- 1 Wyłącz urządzenie korzystając z przelącznika ⏻.**
- 2 Naciśnij przycisk ⏻, jednocześnie naciskając przycisk GAME oraz A-DSX.**
- 3 Zdejmij palce z obydwu przycisków, gdy “Initialized” pojawi się na wyświetlaczu.**



- Przed przywróceniem ustawień domyślnych, można użyć funkcji “Save” funkcji sterowania przez przeglądarkę, aby zapisać różne ustawienia urządzenia.

( str. 176)

Jednakże, informacje o ustawieniach konta dla zawartości sieciowej oraz informacje o zarejestrowanych ulubionych nie mogą zostać zapisane.



Informacje dotyczące HDMI

HDMI to skrót od High-Definition Multimedia Interface, będącym cyfrowym interfejsem AV, który można podłączyć do odbiornika TV lub wzmacniacza.

Złącze HDMI pozwala przysyłać obraz wideo w jakości HD i wysokiej jakości formaty dźwięku zastosowane w odtwarzaczach Blu-ray (Dolby Digital Plus, Dolby TrueHD, DTS-HD, DTS-HD Master Audio), co nie było możliwe w przypadku analogowej transmisji wideo.

Co więcej, w przypadku złącza HDMI sygnały audio i wideo można przysyłać jednym kablem HDMI, podczas gdy w przypadku połączeń konwencjonalnych konieczne było stosowanie oddzielnych kabli audio i wideo. Pozwala to uprościć okablowanie, które i tak jest dość skomplikowane w systemach kina domowego.

Urządzenie to obsługuje poniższe funkcje HDMI.

- **Deep Color**

Technologia obrazowania obsługiwana przez standard HDMI. Inaczej niż w przypadku standardu RGB lub YCbCr, w którym używane jest 8 bitów (256 odcieni) na każdy kolor, stosuje się 10 bitów (1024 odcieni), 12 bitów (4096 odcieni) lub 16 bitów (65536 odcieni), aby uzyskać wyższą wierność kolorów.

Obydwa urządzenia połączone złączem HDMI muszą obsługiwać standard Deep Color.

- **“x.v.Color”**

Funkcja ta pozwala wyświetlać kolory HDTV z bardziej dokładnym odwzorowaniem. Umożliwia uzyskanie naturalnych, żywych kolorów.

“x.v.Color” to znak towarowy firmy Sony Corporation.

- **3D**

To urządzenie obsługuje sygnał wejściowy i wyjściowy 3D (trójwymiarowy) video standardu HDMI. Aby odtworzyć wideo 3D, niezbędny jest telewizor i odtwarzacz obsługujący funkcję HDMI 3D oraz okulary 3D.

- **4K**

Amplituner obsługuje sygnał wejściowy i wyjściowy o rozdzielczości 4K (3840 × 2160 pikseli) na złączu HDMI.

- **Content Type**

Ustawienia dostosowywane są automatycznie w zależności od wyjścia wideo (informacja o treści).

- **Adobe RGB color, Adobe YCC601 color**

Standard przestrzeni kolorów firmy Adobe Systems Inc. Ponieważ jest szerszy niż RGB, zapewnia żywsze i bardziej naturalne obrazy.

- **sYCC601 color**

Każda z przestrzeni kolorów definiuje paletę dostępnych kolorów, która jest szersza od tradycyjnego modelu kolorów RGB i jest bliższa pełnemu zakresowi kolorów rozróżnialnych przez oko ludzkie.



- **Auto Lip Sync**

Funkcja ta umożliwia automatyczne korygowanie opóźnienia pomiędzy sygnałem audio i wideo.

Użyj telewizora obsługującego funkcję Auto Lip Sync.

- **HDMI Pass Through**

Nawet jeżeli amplituner znajduje się w trybie oczekiwania, sygnały obecne na złączu wejściowym HDMI są przekazywane do telewizora lub innego urządzenia podłączonego do złącza wyjściowego HDMI.

- **Sterowanie HDMI**

W przypadku podłączenia amplitunera i telewizora lub odtwarzacza z obsługą funkcji sterowania HDMI za pomocą kabla HDMI i włączenia funkcji sterowania HDMI na każdym urządzeniu, urządzenia mogą wzajemnie sterować swoją pracą.

- Łącze wyłączenia zasilania
Wyłączenie zasilania amplitunera można zsynchronizować z wyłączeniem zasilania odbiornika TV.
- Przełączanie docelowego wyjścia audio
Z poziomu telewizora można przełączać wyjścia audio telewizora lub amplitunera.
- Regulacja głośności
Poziom głośności amplitunera można regulować poprzez regulację głośności podłączonego odbiornika TV.
- Przełączanie źródła sygnału
Źródło sygnału amplitunera można zmieniać w sposób skorelowany ze zmianą wejść odbiornika TV.
W przypadku korzystania z odtwarzacza, wejście sygnałowe amplitunera przełącza się na ten odtwarzacz.

- **ARC (Audio Return Channel)**

Funkcja ta przekazuje sygnały audio z telewizora do amplitunera za pomocą kabla HDMI i odtwarza dźwięk z telewizora na amplitunerze w oparciu o funkcję sterowania HDMI.

Jeżeli telewizor podłączony do amplitunera za pomocą złącza HDMI nie obsługuje funkcji ARC, sygnał wideo z urządzenia odtwarzającego podłączonego do amplitunera jest przesyłany do telewizora, ale amplituner nie jest w stanie odtwarzać dźwięku z telewizora. Użycie osobnego przewodu audio jest niezbędne, aby cieszyć się dźwiękiem przestrzennym z programu telewizyjnego.

W przypadku podłączenia za pomocą złącza HDMI telewizora obsługującego funkcję ARC użycie przewodu audio nie jest konieczne. Sygnał audio z telewizora jest przesyłany do amplitunera za pomocą kabla HDMI łączącego amplituner z telewizorem. Funkcja ta umożliwia korzystanie z dźwięku przestrzennego podczas używania amplitunera do odtwarzania dźwięku z telewizora.



■ Obsługiwane formaty dźwięku

2-kanałowy liniowy PCM	2-kanałowy, 32 kHz – 192 kHz, 16/20/24 bit
Wielokanałowy liniowy PCM	7.1-kanałowy, 32 kHz – 192 kHz, 16/20/24 bit
Bitstream	Dolby Digital / DTS / Dolby Atmos / Dolby TrueHD / Dolby Digital Plus / DTS:X / DTS-HD Master Audio / DTS-HD High Resolution Audio / DTS Express
DSD	2 kanały – 5.1-kanałowy, 2,8224 MHz

■ Obsługiwane sygnały wideo

- 480i
- 576i
- 720p 60/50Hz
- 1080p 60/50/24Hz
- 480p
- 576p
- 1080i 60/50Hz
- 4K 60/50/30/25/24 Hz

System zabezpieczeń przed kopiowaniem

Dla odtwarzania cyfrowych obrazów wideo i dźwięku z płyt BD-Video lub DVD-Video poprzez złącze HDMI, niezbędne jest, aby oba urządzenia, to urządzenie oraz odbiornik TV, obsługiwały system zabezpieczeń HDCP (High-bandwidth Digital Content Protection System). HDCP jest technologią zabezpieczeń wykorzystującą kodowanie danych i legalizacji tożsamości podłączonego urządzenia AV. Amplituner jest zgodny z HDCP.

- W przypadku posługiwania się urządzeniem niezgodnym z HDCP, obraz i dźwięk nie będą wyprowadzane prawidłowo. Dokładniejsze informacje zamieszczono w instrukcji obsługi odbiornika TV lub odtwarzacza.



- Podłączając amplituner do urządzenia obsługującego funkcje Deep Color, 4K i ARC, użyj kabla "High Speed HDMI cable with Ethernet" z logo HDMI.



Funkcja konwersji wideo

Amplituner automatycznie konwertuje sygnały wejściowe audio zgodnie z poniższą ilustracją przed wyprowadzeniem ich do odbiornika TV.

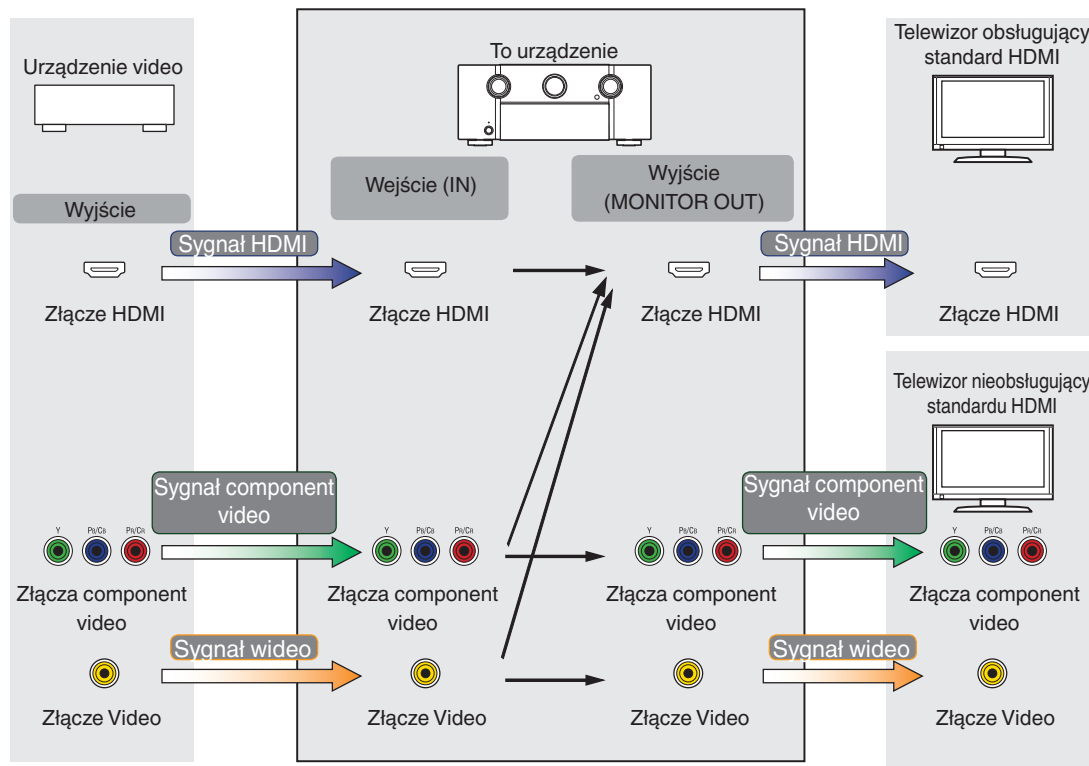

- Funkcja konwersji wideo w strefie głównej jest zgodna z następującymi formatami: NTSC, PAL, SECAM, NTSC4.43, PAL-N, PAL-M oraz PAL-60.



Urządzenie może konwertować sygnały wejściowe wideo na rozdzielczość ustawioną w opcji “Rozdzielczość” w menu przed wyprowadzeniem ich do telewizora. (🔍 str. 219)

Sygnał wejściowy \ Sygnał wyjściowy		HDMI							
		480i/576i	480p/576p	720p	1080i	1080p	1080p 24Hz	4K 30/25/24Hz	4K 60/50 Hz
HDMI	480i/576i	✓	✓	✓	✓	✓	✓	✓	✓
	480p/576p		✓	✓	✓	✓	✓	✓	✓
	720p			✓	✓	✓	✓	✓	✓
	1080i			✓	✓	✓	✓	✓	✓
	1080p 24Hz					✓	✓	✓	✓
	1080p					✓	✓	✓	✓
	4K 30/25/24Hz							✓	
	4K 60/50 Hz								✓*
Sygnał komponentowy wideo	480i/576i	✓	✓	✓	✓	✓	✓	✓	✓
	480p/576p		✓	✓	✓	✓	✓	✓	✓
	720p			✓	✓	✓	✓	✓	✓
	1080i			✓	✓	✓	✓	✓	✓
	1080p					✓	✓	✓	✓
Video	480i/576i	✓	✓	✓	✓	✓	✓	✓	✓

* Złącze HDMI na panelu przednim obsługuje tylko format YCbCr420.



Odtwarzanie z urządzeń pamięci USB

- Amplituner jest zgodny ze standardem MP3 ID3-Tag (wer. 2).
- Urządzenie to może wyświetlać grafikę dołączoną w formie MP3 ID3-Tag wer. 2.3 lub 2.4.
- Amplituner jest zgodny z WMA META.
- Utwory z albumu nie mogą być odtwarzane prawidłowo, jeżeli wielkość obrazka (w pikselach) okładki albumu przekracza 500 x 500 (WMA/MP3/WAV/FLAC) lub 349 x 349 (MPEG-4 AAC).

■ Obsługiwane formaty

	Częstotliwość próbkowania	Współczynnik kompresji	Rozszerzenie
WMA*1	32/44,1/48 kHz	48 - 192 kbps	.wma
MP3	32/44,1/48 kHz	32 - 320 kbps	.mp3
WAV	32/44,1/48/88,2/96/176,4/192 kHz	-	.wav
MPEG-4 AAC*1	32/44,1/48 kHz	16 - 320 kbps	.aac/ .m4a/ .mp4
FLAC	32/44,1/48/88,2/96/176,4/192 kHz	-	.flac
ALAC*2	32/44,1/48/88,2/96 kHz	-	.m4a
DSD	2,8 MHz	-	.dsf/ .dff
AIFF	32/44,1/48/88,2/96/176,4/192 kHz	-	.aif/ .aiff

*1 Na amplitunerze można odtwarzać wyłącznie pliki, które nie są zabezpieczone przed kopiowaniem.

Pliki pobierane z płatnych stron muzycznych w internecie są zabezpieczone metodami ochrony praw autorskich. Pliki przeniesione na komputer z CD itd. i kodowane w formacie WMA mogą być zabezpieczone metodami ochrony praw autorskich zależnie od ustawień komputera.

*2 Copyright [2012] [D&M Holdings, Inc.]

Licencjonowane w ramach licencji Apache, wersja 2.0 ("Licencja"), użytkownik nie może używać tego pliku, o ile nie spełnia wymagań licencji. Kopia licencji jest dostępna pod adresem <http://www.apache.org/licenses/LICENSE-2.0>



- W ZONE2, nie jest możliwe odtwarzanie sygnału DSD.



■ Maksymalna liczba odtwarzanych plików oraz folderów

Poniżej podane są ograniczenia liczby folderów i plików wyświetlanych przez urządzenie.

Pozycja \ Nośnik	Urządzenie USB
Pojemność pamięci	FAT16 : 2 GB, FAT32 : 2 TB
Liczba poziomów folderów *1	8 poziomów
Liczba folderów	500
Liczba plików*2	5000

*1 Ograniczona liczba zawiera katalog główny.

*2 Dopuszczalna liczba plików może się różnić w zależności od pojemności urządzenia pamięci masowej USB i wielkości plików.

Odtwarzanie urządzenia Bluetooth

To urządzenie obsługuje następujący profil Bluetooth.

- A2DP (Advanced Audio Distribution Profile):
Gdy urządzenie Bluetooth obsługujące ten standard jest podłączone, dane dźwiękowe Mono i Stereo mogą być strumieniowane w wysokiej jakości.
- AVRCP (Audio/Video Remote Control Profile):
Gdy podłączone jest urządzenie Bluetooth obsługujące ten standard, urządzenie Bluetooth może być obsługiwane za pomocą tego urządzenia.

■ O łączności Bluetooth

Fale radiowe nadawane z urządzenia mogą zakłócać pracę urządzeń medycznych. Upewnij się, że zasilanie tego urządzenia i urządzenia Bluetooth jest wyłączone w następujących lokalizacjach, ponieważ zakłócenia fal radiowych mogą powodować awarie.

- Szpitale, pociągi, samoloty, stacje benzynowe oraz miejsca, gdzie generowane są gazy łatwopalne
- W pobliżu drzwi automatycznych i alarmów przeciwpożarowych



Odtwarzanie plików przechowywanych na komputerze lub urządzeniu NAS

- Amplituner jest zgodny ze standardem MP3 ID3-Tag (wer. 2).
- Urządzenie to może wyświetlać grafikę dołączoną w formie MP3 ID3-Tag wer. 2.3 lub 2.4.
- Amplituner jest zgodny z WMA META.
- Utwory z albumu nie mogą być odtwarzane prawidłowo, jeżeli wielkość obrazka (w pikselach) okładki albumu przekracza 500 x 500 (WMA/MP3/WAV/FLAC) lub 349 x 349 (MPEG-4 AAC).
- Do odtwarzania plików muzycznych przez sieć niezbędny jest serwer lub oprogramowanie zgodne z serwerem obsługujące odpowiednie formaty.

■ Specyfikacje obsługiwanych plików

	Częstotliwość próbkowania	Współczynnik kompresji	Rozszerzenie
WMA*1	32/44,1/48 kHz	48 - 192 kbps	.wma
MP3	32/44,1/48 kHz	32 - 320 kbps	.mp3
WAV	32/44,1/48/88,2/ 96/176,4/192 kHz	-	.wav
MPEG-4 AAC*1	32/44,1/48 kHz	16 - 320 kbps	.aac/ .m4a/ .mp4
FLAC	32/44,1/48/88,2/ 96/176,4/192 kHz	-	.flac
ALAC*2	32/44,1/48/88,2/ 96 kHz	-	.m4a
DSD	2,8 MHz	-	.dsf/ .dff
AIFF	32/44,1/48/88,2/ 96/176,4/192 kHz	-	.aif/ .aiff

*1 Na amplitunerze można odtwarzać wyłącznie pliki, które nie są zabezpieczone przed kopiowaniem.

Pliki pobierane z płatnych stron muzycznych w internecie są zabezpieczone metodami ochrony praw autorskich. Pliki przeniesione na komputer z CD itd. i kodowane w formacie WMA mogą być zabezpieczone metodami ochrony praw autorskich zależnie od ustawień komputera.

*2 Copyright [2012] [D&M Holdings. Inc.]

Licencjonowane w ramach licencji Apache, wersja 2.0 ("Licencja"), użytkownik nie może używać tego pliku, o ile nie spełnia wymagań licencji. Kopia licencji jest dostępna pod adresem <http://www.apache.org/licenses/LICENSE-2.0>



- W ZONE2, nie jest możliwe odtwarzanie sygnału DSD.



Odtwarzanie radia internetowego

■ Specyfikacje odtwarzanych stacji radiowych

	Częstotliwość próbkowania	Współczynnik kompresji	Rozszerzenie
WMA	32/44,1/48 kHz	48 - 192 kbps	.wma
MP3	32/44,1/48 kHz	32 - 320 kbps	.mp3
MPEG-4 AAC	32/44,1/48 kHz	16 - 320 kbps	.aac/ .m4a/ .mp4

Funkcja Personal Memory Plus

Zapisuje ustawienia (tryb wejściowy, tryb wyjściowy HDMI, tryb dźwiękowy, barwa dźwięku, poziom kanału, MultEQ®, XT32, Dynamic EQ, Dynamic Volume, M-DAX, oraz opóźnienie dla sygnału audio itp.) ostatnio zapisane dla danego źródła sygnału.



- Ustawienia "Parametr Surround" są zapisywane dla każdego trybu dźwięku.

Pamięć ostatnio wykonanej funkcji

Zapisuje parametry tak, jak były one ustawione bezpośrednio przed przełączeniem w tryb oczekiwania.



Tryby dźwięku i wyjście kanału

- Wskazuje to kanały wyjściowe audio lub parametry dźwięku otaczającego, które mogą być ustawione.
- ⊙ Wskazuje kanały wyjściowe audio. Kanały wyjściowe zależą od ustawień w "Konfig. głośników". (🔍 str. 247)

Tryb dźwięku	Kanał wyjściowy															
	Frontowe L/P	Centralny	Surround L/P	Tylne Surround L/P	Przed. rozszerz. L/P	Przednie górne L/P	Sufitowe przednie L/P	Sufitowe środkowe L/P	Sufitowe tylne L/P	Tylne ścienne L/P	Surround ścienne L/P	Sufitowy Surround	Przednie Dolby Atmos Enabled L/P	Surround Dolby Atmos Enabled L/P	Tylne Dolby Atmos Enabled L/P	Subwoofer
Direct/Pure Direct (2-kanałowy)	○															⊙*7
Direct/Pure Direct (Wielokanałowy)	○	⊙	⊙	⊙*3	⊙*3	⊙*3	⊙*3	⊙*3	⊙*3	⊙*3			⊙*3	⊙*3	⊙*3	⊙
DSD Direct (2-kanałowy)	○															⊙*7
DSD Direct (Wielokanałowy)	○	⊙	⊙													⊙
Stereo	○															⊙
Multi Ch In	○	⊙	⊙	⊙*3												⊙
Dolby Surround *1	○	⊙	⊙	⊙*4		⊙	⊙	⊙	⊙	⊙			⊙	⊙	⊙	⊙
DTS Neural:X *2	○	⊙	⊙	⊙	⊙	⊙	⊙	⊙	⊙	⊙			⊙	⊙	⊙	⊙
Audyssey DSX®	○	⊙	⊙	⊙	⊙*6	⊙*6										⊙
Dolby Digital	○	⊙	⊙	⊙												⊙
Dolby Digital Plus	○	⊙	⊙	⊙*3	⊙*3	⊙*3										⊙
Dolby TrueHD	○	⊙	⊙	⊙*3	⊙*3	⊙*3										⊙
Dolby Atmos	○	⊙	⊙	⊙	⊙	⊙	⊙	⊙	⊙	⊙			⊙	⊙	⊙	⊙
DTS Surround	○	⊙	⊙	⊙												⊙
DTS 96/24	○	⊙	⊙	⊙												⊙
DTS-HD	○	⊙	⊙	⊙*3	⊙*3	⊙*3										⊙
DTS Express	○	⊙	⊙	⊙												⊙
DTS:X	○	⊙	⊙	⊙	⊙	⊙	⊙	⊙	⊙	⊙			⊙	⊙	⊙	⊙
Multi Ch Stereo	○	⊙	⊙	⊙*5	⊙*5	⊙*5	⊙*5	⊙*5	⊙*5	⊙*5			⊙*5	⊙*5	⊙*5	⊙
Virtual	○															⊙



- *1 Odpowiedni tryb dźwięku zawiera "Dolby Surround" i tryby dźwięku, które mają "+Dolby Surround" w nazwie trybu dźwięku.
- *2 Odpowiedni tryb dźwięku zawiera "DTS Neural:X" i tryby dźwięku, które mają "+Neural:X" w nazwie trybu dźwięku.
- *3 Sygnał dla każdego kanału zawartego w sygnale wejściowym wyprowadzany jest jako audio.
- *4 Dźwięk nie jest wyprowadzany, gdy "Konfig. głośników" - "Tył Surr." w menu jest ustawione na "1 głośnik". (🔍 str. 249)
- *5 Dźwięk jest wyprowadzany z głośników określonych w ustawieniach "Parametr Surround" - "Wybór głośników". (🔍 str. 199)
- *6 Dźwięk jest wyprowadzany z głośników określonych w ustawieniach "Audyssey DSX®". (🔍 str. 205)
- *7 Dźwięk jest wyprowadzany na wyjście gdy opcja "Tryb subwoofera" w menu jest ustawiona na "LFE+Main". (🔍 str. 256)

Uaktualnienie (Auro-3D)

Tryb dźwięku	Kanał wyjściowy															
	Frontowe L/P	Centralny	Surround L/P	Tyłne Surround L/P	Przed. rozszerz. L/P	Przednie górne L/P	Sufitowe przednie L/P	Sufitowe środkowe L/P	Sufitowe tylne L/P	Tyłne ścienne L/P*	Surround ścienne L/P	Sufitowy Surround	Przednie Dolby Atmos Enabled L/P	Surround Dolby Atmos Enabled L/P	Tyłne Dolby Atmos Enabled L/P	Subwoofer
Auro-3D	○	⊙	⊙			⊙				⊙*8	⊙	⊙*9				⊙
Auro-2D Surround	○	⊙	⊙	⊙												⊙

- *8 Aby wykorzystać pełne możliwości trybu Auro-3D, zalecane są głośniki Surround ścienne, choć można je zastąpić głośnikami Tyłnymi ściennymi w ustawieniach głośników Dolby Atmos.
- *9 Odtwarzanie w przypadku sygnału wejściowego Auro-3D, gdy sygnał wyjściowy zawiera sufitowy kanał surround.



Tryby i parametry dźwięku otaczającego

Tryb dźwięku	Parametr Surround								
	Ustaw. poziom dialogów	Ustaw. poziomu sub	Cinema EQ	Loudness Management *1	Kompresja dynamiki *2	Kontrola dialogu *3	Efekty niskiej częst. *4	Wybór głośników	Rozpiętość centralne
Direct/Pure Direct (2-kanałów) *5		<input type="radio"/> *6		<input type="radio"/>	<input type="radio"/>				
Direct/Pure Direct (Wielokanałowy) *5	<input type="radio"/>	<input type="radio"/>		<input type="radio"/>	<input type="radio"/>		<input type="radio"/>		
DSD Direct (2-kanałów)		<input type="radio"/> *6							
DSD Direct (Wielokanałowy) *5	<input type="radio"/>	<input type="radio"/>					<input type="radio"/>		
Stereo		<input type="radio"/>		<input type="radio"/>	<input type="radio"/>				
Multi Ch In	<input type="radio"/>	<input type="radio"/>	<input type="radio"/>				<input type="radio"/>		
Dolby Surround	<input type="radio"/>	<input type="radio"/>	<input type="radio"/>	<input type="radio"/>	<input type="radio"/>				<input type="radio"/>
DTS Neural:X	<input type="radio"/>	<input type="radio"/>	<input type="radio"/>	<input type="radio"/>	<input type="radio"/>				
Audyssey DSX®	<input type="radio"/>	<input type="radio"/>	<input type="radio"/>	<input type="radio"/>	<input type="radio"/>		<input type="radio"/>		
Dolby Digital	<input type="radio"/>	<input type="radio"/>	<input type="radio"/>	<input type="radio"/>	<input type="radio"/>		<input type="radio"/>		
Dolby Digital Plus	<input type="radio"/>	<input type="radio"/>	<input type="radio"/>	<input type="radio"/>	<input type="radio"/>		<input type="radio"/>		
Dolby TrueHD	<input type="radio"/>	<input type="radio"/>	<input type="radio"/>	<input type="radio"/>	<input type="radio"/>		<input type="radio"/>		
Dolby Atmos	<input type="radio"/>	<input type="radio"/>	<input type="radio"/>	<input type="radio"/>	<input type="radio"/>		<input type="radio"/>		
DTS Surround	<input type="radio"/>	<input type="radio"/>	<input type="radio"/>		<input type="radio"/>		<input type="radio"/>		
DTS 96/24	<input type="radio"/>	<input type="radio"/>	<input type="radio"/>				<input type="radio"/>		
DTS-HD	<input type="radio"/>	<input type="radio"/>	<input type="radio"/>				<input type="radio"/>		
DTS Express	<input type="radio"/>	<input type="radio"/>	<input type="radio"/>				<input type="radio"/>		
DTS:X	<input type="radio"/>	<input type="radio"/>	<input type="radio"/>		<input type="radio"/>	<input type="radio"/>	<input type="radio"/>		
Multi Ch Stereo	<input type="radio"/>	<input type="radio"/>		<input type="radio"/>	<input type="radio"/>		<input type="radio"/>	<input type="radio"/>	
Virtual	<input type="radio"/>	<input type="radio"/>		<input type="radio"/>	<input type="radio"/>		<input type="radio"/>		

*1 - *6 : "Tryby i parametry dźwięku otaczającego" (🔍 str. 332)



Tryb dźwięku	Parametr Surround			Barwa dźwięku *7	Audyssey					M-DAX *10
	DTS Neural:X	Auro-Matic 3D Ustaw.	Auro-Matic 3D Sila		MultEQ® XT32 *8 *12	Dynamic EQ *9	Dynamic Volume *9	Audyssey LFC™ *9	Audyssey DSX®	
Direct/Pure Direct (2-kanalów) *5										
Direct/Pure Direct (Wielokanałowy) *5										
DSD Direct (2-kanalów)										
DSD Direct (Wielokanałowy) *5										
Stereo				<input type="radio"/>	<input type="radio"/>	<input type="radio"/>	<input type="radio"/>	<input type="radio"/>		<input type="radio"/>
Multi Ch In				<input type="radio"/>	<input type="radio"/>	<input type="radio"/>	<input type="radio"/>	<input type="radio"/>	<input type="radio"/>	
Dolby Surround				<input type="radio"/>	<input type="radio"/>	<input type="radio"/>	<input type="radio"/>	<input type="radio"/>		<input type="radio"/>
DTS Neural:X				<input type="radio"/>	<input type="radio"/>	<input type="radio"/>	<input type="radio"/>	<input type="radio"/>		<input type="radio"/>
Audyssey DSX®				<input type="radio"/>	<input type="radio"/>	<input type="radio"/>	<input type="radio"/>	<input type="radio"/>	<input type="radio"/>	
Dolby Digital				<input type="radio"/>	<input type="radio"/>	<input type="radio"/>	<input type="radio"/>	<input type="radio"/>	<input type="radio"/>	
Dolby Digital Plus				<input type="radio"/>	<input type="radio"/>	<input type="radio"/>	<input type="radio"/>	<input type="radio"/>	<input type="radio"/>	
Dolby TrueHD				<input type="radio"/>	<input type="radio"/>	<input type="radio"/>	<input type="radio"/>	<input type="radio"/>	<input type="radio"/>	
Dolby Atmos				<input type="radio"/>	<input type="radio"/>	<input type="radio"/>	<input type="radio"/>	<input type="radio"/>	<input type="radio"/>	
DTS Surround				<input type="radio"/>	<input type="radio"/>	<input type="radio"/>	<input type="radio"/>	<input type="radio"/>	<input type="radio"/>	
DTS 96/24				<input type="radio"/>	<input type="radio"/>	<input type="radio"/>	<input type="radio"/>	<input type="radio"/>	<input type="radio"/>	
DTS-HD				<input type="radio"/>	<input type="radio"/>	<input type="radio"/>	<input type="radio"/>	<input type="radio"/>	<input type="radio"/>	
DTS Express				<input type="radio"/>	<input type="radio"/>	<input type="radio"/>	<input type="radio"/>	<input type="radio"/>	<input type="radio"/>	
DTS:X	<input type="radio"/>			<input type="radio"/>	<input type="radio"/>	<input type="radio"/>	<input type="radio"/>	<input type="radio"/>	<input type="radio"/>	
Multi Ch Stereo				<input type="radio"/>	<input type="radio"/>	<input type="radio"/>	<input type="radio"/>	<input type="radio"/>	<input type="radio"/>	<input type="radio"/>
Virtual				<input type="radio"/>	<input type="radio"/>	<input type="radio"/>	<input type="radio"/>	<input type="radio"/>	<input type="radio"/>	<input type="radio"/>

*5, *7 - *10, *12: "Tryby i parametry dźwięku otaczającego" (📖 str. 332)



Uaktualnienie (Auro-3D)

Tryb dźwięku	Parametr Surround								
	Ustaw. poziom dialogów	Ustaw. poziomu sub	Cinema EQ	Loudness Management *1	Kompresja dynamiki *2	Kontrola dialogu *3	Efekty niskiej częst. *4	Wybór głośników	Rozpiętość centralne
Auro-3D		<input type="radio"/>	<input type="radio"/>				<input type="radio"/>		
Auro-2D Surround		<input type="radio"/>	<input type="radio"/>				<input type="radio"/>		

Tryb dźwięku	Parametr Surround			Barwa dźwięku *7	Audyssey					M-DAX *10
	DTS Neural:X	Auro-Matic 3D Ustaw.	Auro-Matic 3D Siła		MultEQ® XT32 *8	Dynamic EQ *9	Dynamic Volume *9	Audyssey LFC™ *9	Audyssey DSX®	
Auro-3D		<input type="radio"/> *11	<input type="radio"/> *11	<input type="radio"/>	<input type="radio"/>	<input type="radio"/>	<input type="radio"/>	<input type="radio"/>	<input type="radio"/>	<input type="radio"/>
Auro-2D Surround				<input type="radio"/>	<input type="radio"/>	<input type="radio"/>	<input type="radio"/>	<input type="radio"/>	<input type="radio"/>	<input type="radio"/>

*1 - *4, *7 - *11 : "Tryby i parametry dźwięku otaczającego" (🔍 str. 332)



- *1 Parametr ten można wybrać, gdy odtwarzany jest sygnał Dolby Digital, Dolby Digital Plus, Dolby TrueHD lub Dolby Atmos.
- *2 Parametr ten można wybrać, gdy odtwarzany jest sygnał Dolby Digital, Dolby Digital Plus, Dolby TrueHD, Dolby Atmos, DTS:X lub DTS.
- *3 Dostępne po doprowadzeniu sygnału DTS:X zgodnego z funkcją Kontrola dialogu.
- *4 Parametr ten można wybrać, gdy odtwarzany jest sygnał Dolby Digital, lub DTS lub DVD-Audio.
- *5 W czasie odtwarzania w trybie Pure Direct, parametry dźwięku otaczającego są takie same, jak w trybie Direct.
- *6 To ustawienie jest dostępne, gdy opcja "Tryb subwoofera" w menu jest ustawiona na "LFE+Main". (🔊 str. 256)
- *7 Parametr ten nie jest dostępny, gdy "Dynamic EQ" ustawiony jest na "Włącz". (🔊 str. 203)
- *8 Tej pozycji nie można ustawić jeżeli nie przeprowadzono Ustawienia Audyssey® (kalibracji głośników).
- *9 Nie jest dostępne, gdy "MultEQ® XT32" w menu jest ustawione na "Wyl.". (🔊 str. 203)
- *10 Parametr ten może być ustawiony, gdy sygnałem wejściowym jest sygnał analogowy PCM 48 kHz lub 44,1 kHz.
- *11 Można to ustawić, jeśli sygnał wejściowy nie zawiera sygnału Auro-3D lub jeśli sygnał wejściowy Auro-3D nie zawiera przednich górnych kanałów.
- *12 Tej pozycji nie można wybrać po doprowadzeniu sygnału w formacie DTS:X o częstotliwości próbkowania powyżej 48 kHz.



Typy sygnałów wejściowych oraz odpowiadające im tryby dźwiękowe

- Wskazuje to standardowy tryb dźwiękowy.
- Wskazuje to możliwe do wybrania tryby dźwiękowe.

Tryb dźwięku	UWAGA	Sygnał 2-kanalowy				Sygnał wielokanalowy													
		Analogowy / PCM	Dolby Digital (+/HD)	DTS (-HD)	DSD (Super Audio CD)	PCM Multi	DTS:X	DTS-HD	DTS Express	DTS ES Dscrt6.1	DTS ES Mtrx6.1	DTS	Dolby Atmos	Dolby TrueHD	Dolby Digital Plus	Dolby Digital (EX)	DSD (Super Audio CD)	Auro-3D	
DTS Surround																			
DTS:X MSTR / DTS:X							●												
DTS-HD MSTR								●*3											○*12
DTS-HD HI RES								●*4											
DTS ES Dscrt6.1	*2								●										
DTS ES Mtrx6.1	*2									●									
DTS Surround										○	○								
DTS 96/24																			
DTS Express									●										
DTS (-HD) + Dolby Surround										○	○	○	○	○					
DTS (-HD) + Neural:X	*15									○	○	○	○	○					
DTS Neural:X	*15	○	○	●	○														
Dolby Surround																			
Dolby Atmos *1														●					
Dolby TrueHD														○*6	○				○*13
Dolby Digital+														○*7		○			
Dolby (D+) (HD) + Dolby Surround															●	●	●		○*13
Dolby (D+) (HD) + Neural:X														○*10	○	○	○		
Dolby Digital																			○
Dolby Surround		○	●	○	○														

*1 – *7, *10, *12, *13, *15 : "Typy sygnałów wejściowych oraz odpowiadające im tryby dźwiękowe" (☞ str. 336)



Tryb dźwięku	UWAGA	Sygnał 2-kanalowy				Sygnał wielokanalowy													
		Analogowy / PCM	Dolby Digital (+/HD)	DTS (-HD)	DSD (Super Audio CD)	PCM Multi	DTS:X	DTS-HD	DTS Express	DTS ES Dscrt6.1	DTS ES Mtrx6.1	DTS	Dolby Atmos	Dolby TrueHD	Dolby Digital Plus	Dolby Digital (EX)	DSD (Super Audio CD)	Auro-3D	
Multi Ch In																			
Multi Ch In						●												●	○*14
Multi Ch In + Dolby Surround						○												○	
Multi Ch In 7.1	*2					○*9													
Multi Ch In + Neural:X						○												○	
Audyssey																			
Audyssey DSX®						○		○	○	○	○	○	○*10	○	○	○	○	○	
Direct																			
Direct		○*8	○	○		○	○	○	○	○	○	○	○	○	○	○	○		
DSD Direct					○													○	
Pure Direct																			
Pure Direct		○	○	○		○	○	○	○	○	○	○	○	○	○	○	○		
Pure Direct					○													○	
Tryb dźwięku oryginalny																			
Multi Ch Stereo		○	○	○	○	○	○	○	○	○	○	○	○	○	○	○	○	○	○
Virtual		○	○	○	○	○	○	○	○	○	○	○	○*10	○	○	○	○	○	
Stereo																			
Stereo		●	○	○	●	○	○	○	○	○	○	○	○	○	○	○	○	○	

*2, *8 – *10, *14 : “Typy sygnałów wejściowych oraz odpowiadające im tryby dźwiękowe” (📖 str. 336)



Uaktualnienie (Auro-3D)

Tryb dźwięku	UWAGA	Sygnał 2-kanalowy				Sygnał wielokanałowy													
		Analogowy / PCM	Dolby Digital (+/HD)	DTS (-HD)	DSD (Super Audio CD)	PCM Multi	DTS:X	DTS-HD	DTS Express	DTS ES Dscrt6.1	DTS ES Mtrx6.1	DTS	Dolby Atmos	Dolby TrueHD	Dolby Digital Plus	Dolby Digital (EX)	DSD (Super Audio CD)	Auro-3D	
Auro-3D																			
Auro-3D	*11	○	○	○	○	○		○	○	○	○	○	○	○	○	○	○	○	○
Auro-2D Surround	*11	○	○	○	○	○	○	○	○	○	○	○	○	○	○	○	○	○	○

*6, *7, *11 : "Typy sygnałów wejściowych oraz odpowiadające im tryby dźwiękowe" (📖 str. 336)



- *1 Parametr ten można wybrać w czasie korzystania z dowolnego z głośników tylnych surround, przednich szerokich, p. górnych, sufitowych przednich, sufitowych środkowych, sufitowych tylnych, tylnych ściennych, przednich Dolby, Dolby Surround lub tylnych Dolby.
- *2 Parametr ten można wybrać w przypadku używania głośników tylnych surround.
- *3 Parametr ten może być ustawiony, gdy sygnałem wejściowym jest DTS-HD Master Audio.
- *4 Parametr ten może być ustawiony, gdy sygnałem wejściowym jest DTS-HD Hi Resolution.
- *5 Parametr ten może być ustawiony, gdy sygnałem wejściowym jest DTS 96/24.
- *6 Można to wybrać, gdy sygnał Dolby Atmos zawiera sygnał Dolby TrueHD.
- *7 Można to wybrać, gdy sygnał Dolby Atmos zawiera sygnał Dolby Digital Plus.
- *8 Domyślnym trybem dźwięku w przypadku odtwarzania AirPlay jest "Direct".
- *9 Parametr ten może być ustawiony, gdy sygnały wejściowe zawierają sygnały tylne surround.
- *10 Można to wybrać, gdy sygnał Dolby Atmos zawiera sygnał Dolby TrueHD lub Dolby Digital Plus.
- *11 Tego parametru nie można wybrać, jeśli częstotliwość próbkowania sygnału wejściowego wynosi 32 kHz.
- *12 Parametr ten może być ustawiony, gdy sygnał Auro-3D zawiera DTS-HD Master Audio.
- *13 Parametr ten może być ustawiony, gdy sygnał Auro-3D zawiera Dolby TrueHD.
- *14 Parametr ten może być ustawiony, gdy sygnał Auro-3D zawiera wielokanałowy PCM.
- *15 Tej pozycji nie można wybrać po doprowadzeniu sygnału w formacie DTS(-HD) o częstotliwości próbkowania powyżej 48 kHz.



Wyjaśnienie pojęć

■ Audyssey

Audyssey Dynamic EQ®

Dynamic EQ rozwiązuje problemy spadku jakości dźwięku w miarę wzrostu poziomu głośności, biorąc pod uwagę percepcję ucha ludzkiego oraz akustykę pomieszczenia.

Audyssey Dynamic EQ® działa w połączeniu z Audyssey MultEQ® XT32 w celu zapewnienia dobrze zrównoważonego dźwięku dla każdego ze słuchaczy przy każdym ze stosowanych poziomów głośności.

Audyssey Dynamic Surround Expansion (A-DSX)

Audyssey DSX® jest nowym udoskonaleniem technologii surround, która podnosi efekt surround oraz sprawia wrażenie większej przestrzeni surround poprzez dodanie nowego kanału do istniejącego systemu 5.1-kanałowego.

W badaniach nad charakterystyką ludzkiego słuchu, dwa punkty mogą być szeroko cytowane jako elementy wzmocnienia efektu surround. Najważniejszym zagadnieniem jest tworzenie poziomego rozprzestrzeniania się (szeroki kanał) w przedniej części (na wprost) w projektowaniu realistycznej przestrzeni surround. Drugim istotnym punktem jest stworzenie pionowego rozprzestrzeniania się (kanał wysoki) w przedniej części (na wprost) strefy przy użyciu rozpoznawalnych (słyszalnych) sygnałów akustycznych, w taki sposób, aby stworzyć przestrzeń surround z głębią.

Następnie Audyssey DSX® tworzy pary wysokich kanałów (Height) do odtwarzania następnego najważniejszego sygnału akustycznego i percepcyjnego. Dodatkowo, Audyssey DSX® nie dodaje zwyczajnie kanału, lecz tworzy kombinacje z istniejącym dźwiękiem przednim surround i tylnym surround, aby rozwijać technologię znaną jako "Przetwarzanie okrytego dźwięku surround (Surround Envelopment Processing)", która została wcielona do Audyssey DSX® dla dalszego zwiększania efektu.



Audyssey Dynamic Volume®

Dynamic Volume rozwiązuje poziom znacznych wahań poziomu głośności między programami telewizyjnymi a reklamami, a nawet między miękkimi i głośniejszymi przejściami w filmach. Funkcja Audyssey Dynamic EQ® jest częścią Dynamic Volume, dzięki czemu automatycznie dostosowywany jest poziom głośności odtwarzanego dźwięku, natomiast postrzegana charakterystyka basów, charakterystyka barwy dźwięku, wrażenie dźwięku otaczającego oraz wyrazistość dialogów pozostają na tym samym poziomie.

Audyssey LFC™ (Low Frequency Containment — ograniczenie niskich częstotliwości)

Funkcja Audyssey LFC™ rozwiązuje problem dźwięków niskiej częstotliwości przeszkadzających osobom w sąsiednich pokojach lub mieszkaniach. Funkcja Audyssey LFC™ dynamicznie monitoruje zawartość dźwięku i usuwa niskie częstotliwości przechodzące przez ściany, podłogi i sufity. Następnie stosuje przetwarzanie psychoakustyczne w celu odtworzenia wrażenia basów dla słuchaczy w danym pomieszczeniu. Efektem jest doskonały dźwięk, który już nie przeszkadza sąsiadom.

Audyssey MultEQ® XT32

Audyssey MultEQ® XT32 jest systemem korekcji akustyki pomieszczenia, który kalibruje system audio tak, aby pozwalał on uzyskać optymalne parametry dla każdego ze słuchaczy, nawet przy dużych powierzchniach pomieszczenia odsłuchu. Bazując na kilku pomiarach akustyki pomieszczenia, MultEQ® XT32 wylicza parametry korekcji pozwalające na skorygowanie problemów pasma przenoszenia i równocześnie wykonuje w pełni zautomatyzowane ustawienia systemu dźwięku otaczającego.

Uaktualnienie (Auro-3D)

■ Auro-3D

Auro-3D®

Pakiet technologii Auro-3D® to przełomowa nowa technologia dźwięku, która łączy wysoko położone formaty odsłuchu z zaawansowanymi kreatywnymi narzędziami, dostarczając niezrównany trójwymiarowy dźwięk. Auro-3D® to ogólna nazwa formatu dźwięku 3D i związanych z nim układów głośników.

Auro-Matic®

Oprogramowanie Auro-Matic® do miksowania w górę to jedyne w swoim rodzaju kreatywne narzędzie, które przekształca starsze materiały mono, stereo i surround w naturalny w odbiorze dźwięk 3D lub 2D.



■ Dolby

Dolby Atmos

Wprowadzony najpierw do kina, Dolby Atmos przyniósł rewolucyjne odczucie wymiaru i zanurzenia się w doświadczenie kina domowego (Home Theater). Dolby Atmos może być łatwo adaptowane i przeskalowane zgodnie z formatem bazującym na przedmiocie, który odtwarza dźwięki jako niezależne dźwięki (lub obiekty), które mogą być dokładnie umieszczone i przenoszone dynamicznie przez trójwymiarową przestrzeń odsłuchu podczas odtwarzania. Kluczowym elementem Dolby Atmos jest wprowadzenie wysokiej płaszczyzny dźwięku powyżej słuchacza.

Strumień Dolby Atmos

Zawartość Dolby Atmos będzie dostarczona do odbiornika Dolby Atmos z umożliwiającym odbiorem AV przez Dolby Digital Plus lub Dolby TrueHD na płycie Blu-ray, plikach do pobrania i materiałach strumieniowych. Strumień Dolby Atmos zawiera specjalne metadane, które opisują rozmieszczenie dźwięku w pomieszczeniu. Ten przedmiot danych dźwięku jest dekodowany przez odbiornik AV Dolby Atmos i skalowany dla optymalnego odtwarzania przez systemy głośników kina domowego (Home Theater) każdego rozmiaru i ustawienia.

Dolby Digital

Dolby Digital jest formatem sygnałów cyfrowych, wielokanałowych opracowanym przez Dolby Laboratories.

Dolby Digital składa się z 5.1-kanałów: 3 kanałów przednich — główny lewy “FL”, główny prawy “FR” oraz centralny “C”, 2 kanałów dźwięku otaczającego - prawy otaczający i lewy otaczający (“SR” i “SL”) oraz kanał niskich częstotliwości (subwoofera) “LFE”.

Z tego też powodu nie ma przesłuchów pomiędzy kanałami oraz uzyskiwane jest realistyczne odczucie przestrzeni dźwiękowej (odczucie odległości, ruchu oraz pozycjonowania). Pozwala to zapewnić niezwykle doświadczenia dźwięku otaczającego w domu.

Dolby Digital Plus

Dolby Digital Plus jest poprawionym formatem sygnału Dolby Digital zgodnym z zapisem 7.1-kanałowym dźwięku cyfrowego o zapisie dyskretnym również poprawiającym jakość dźwięku poprzez zastosowanie dodatkowego stopnia kompresji. Jest on także zgodny z konwencjonalnym Dolby Digital, dzięki czemu zapewnia większą elastyczność w odpowiedzi na sygnał źródłowy oraz warunki otoczenia odtwarzania.

Dolby Surround

Dolby surround jest technologią surround następnej generacji, która w sposób inteligentny miesza zawartość stereo, 5.1 i 7.1 dla odtwarzania za pośrednictwem systemu głośników surround. Dolby surround jest kompatybilne z tradycyjnym układem głośników, jak również z systemem pozwalającym na odtwarzanie Dolby Atmos, który stosuje głośniki sufitowe lub produkty z technologią głośników Dolby.



Technologia głośników Dolby (głośniki Dolby Atmos Enabled)

Wygodną alternatywą dla głośników mocowanych na suficie są głośniki Dolby Atmos Enabled, wykorzystujące sufit ponad odbiorcą jako powierzchnię odbijającą dla powtarzania dźwięku w wyższej płaszczyźnie powyżej słuchacza. Głośniki te posiadają unikalny pionowy sterownik oraz specjalny sposób przetwarzania sygnału. Funkcje te mogą być wbudowane w zwyczajny głośnik lub moduł głośnika wolnostojącego. Wyposażony w nie głośnik zajmuje niewiele więcej miejsca, dostarczając niezapomnianych wrażeń słuchowych podczas odtwarzania Dolby Atmos i Dolby surround.

Dolby TrueHD

Dolby TrueHD jest wysokiej rozdzielczości technologią audio opracowaną przez Dolby Laboratories, wykorzystującą technologię kodowania bezstratnego do wiernego odtwarzania dźwięku w studiach.

Format ten zapewnia możliwość obsługi do 8 kanałów audio z częstotliwością próbkowania 96 kHz/24 bit oraz do 6 kanałów audio z częstotliwością próbkowania 192 kHz/24 bit.

■ DTS

Kontrola dialogu

Pozwala kontrolować wrażenia słuchowe. Możesz poprawić słyszalność dialogów w stosunku do dźwięków otoczenia, aby zwiększyć ich wyrazistość i zrozumiałość.

W tym celu treść musi obsługiwać Kontrola dialogu.

DTS

To skrót Digital Theater System, który jest cyfrowym systemem audio opracowanym przez DTS. DTS zapewnia potężne i dynamiczne doświadczenia dźwięku dookólnego, stosowany jest w najlepszych kinach i salach projekcyjnych.

DTS 96/24

DTS 96/24 jest cyfrowym formatem zapisu sygnałów audio zapewniającym większą jakość dźwięku odtwarzanego w układzie 5.1-kanałowym przy częstotliwości próbkowania 96 kHz z kwantyzacją 24-bitową stosowanym na płytach DVD-Video.

DTS Digital Surround

DTS™ Digital Surround jest standardowym formatem cyfrowego zapisu dźwięku otaczającego DTS, Inc., zgodnym z częstotliwościami próbkowania 44,1 lub 48 kHz w 5.1-kanałowym dyskretnym, cyfrowym zapisie dźwięku.



DTS-ES™ Discrete 6.1

DTS-ES™ Discrete 6.1 jest 6.1-kanalowym dyskretnym, cyfrowym formatem audio wprowadzającym tylny kanał dźwięku otaczającego (SB) do cyfrowego zapisu dźwięku otaczającego DTS. Dekoder ten ma również możliwość dekodowania konwencjonalnego zapisu 5.1 kanałów audio.

DTS-ES™ Matrix 6.1

DTS-ES™ Matrix 6.1 jest 6.1-kanalowym cyfrowym formatem audio wprowadzającym tylny kanał dźwięku otaczającego (SB) do cyfrowego zapisu dźwięku otaczającego DTS z wykorzystaniem kodowania matrycowego. Dekoder ten ma również możliwość dekodowania konwencjonalnego zapisu 5.1 kanałów audio.

DTS Express

DTS Express jest formatem audio obsługującym niskie wartości kompresji (maks. 5.1-kanalów, 24 do 256 kbps).

DTS-HD

Ta technologia audio zapewnia wyższą jakość dźwięku oraz rozszerzoną funkcjonalność niż konwencjonalny DTS i jest stosowana przy opcjonalnym dźwięku rejestrowanym na płytach Blu-ray.

Technologia ta obsługuje wielokanałowy, dużej prędkości przepływ danych, próbkowanie o wysokiej częstotliwości oraz bezstratne odtwarzanie dźwięku. Na płytach Blu-ray rejestrowanych jest do 7.1 kanałów.

DTS-HD High Resolution Audio

DTS-HD High Resolution Audio jest poprawioną wersją konwencjonalnych formatów sygnału zapisu dźwięku DTS, DTS-ES i DTS 96/24 zgodnym z częstotliwościami próbkowania 96 lub 48 kHz w maksymalnie 7.1-kanalowym, dyskretnym, cyfrowym zapisie dźwięku. Wysoki współczynnik kompresji zapewnia wysoką jakość dźwięku. Format ten jest w pełni zgodny z konwencjonalnymi produktami, wliczając w to konwencjonalny, cyfrowy, 5.1-kanalowy zapis DTS.

DTS-HD Master Audio

DTS-HD Master Audio jest bezstratnym formatem audio opracowanym przez Digital Theater System (DTS). Format ten zapewnia możliwości obsługi do 8 kanałów audio z częstotliwością próbkowania 96 kHz/24 bit oraz do 6 kanałów audio z częstotliwością próbkowania 192 kHz/24 bit. Jest on w pełni zgodny z konwencjonalnymi produktami, uwzględniając konwencjonalny, cyfrowy zapis dźwięku otaczającego DTS 5.1 kanałów.

DTS:X

DTS:X tworzy dźwiękową kopułę, gdzie przelotne dźwięki oraz odgłosy otoczenia zdają się naprawdę otaczać słuchacza. Obiekty DTS:X pozwalają na płynne przechodzenie dźwięku między głośnikami, tworząc realistyczne wrażenie.

DTS Neural:X

Nadaje starszym treściom wrażenie dźwięku immersyjnego. DTS Neural:X potrafi rozszerzyć treści stereofoniczne, 5.1 lub 7.1, aby w pełni wykorzystał wszystkie głośniki w systemie dźwięku przestrzennego.



■ Audio

ALAC (Apple Lossless Audio Codec)

Jest to kodek służący do bezstratnej kompresji dźwięku opracowany przez firmę Apple Inc. Kodek można odtwarzać za pomocą iTunes, urządzenia iPod lub iPhone. Dane skompresowane do około 60 – 70% można dekompresować do dokładnie takich samych danych oryginalnych.

FLAC (Free Lossless Audio Codec)

FLAC oznacza bezpłatny bezstratny kodek audio i jest wolnym bezstratnym formatem zapisu audio. Bezstratność oznacza, że zapis audio jest kompresowany bez jakichkolwiek strat w jakości.

Licencja FLAC zamieszczona jest poniżej.

Copyright (C) 2000, 2001, 2002, 2003, 2004, 2005, 2006, 2007, 2008, 2009 Josh Coalson

Redistribution and use in source and binary forms, with or without modification, are permitted provided that the following conditions are met:

- Redistributions of source code must retain the above copyright notice, this list of conditions and the following disclaimer.
- Redistributions in binary form must reproduce the above copyright notice, this list of conditions and the following disclaimer in the documentation and/or other materials provided with the distribution.
- Neither the name of the Xiph.org Foundation nor the names of its contributors may be used to endorse or promote products derived from this software without specific prior written permission.

THIS SOFTWARE IS PROVIDED BY THE COPYRIGHT HOLDERS AND CONTRIBUTORS "AS IS" AND ANY EXPRESS OR IMPLIED WARRANTIES, INCLUDING, BUT NOT LIMITED TO, THE IMPLIED WARRANTIES OF MERCHANTABILITY AND FITNESS FOR A PARTICULAR PURPOSE ARE DISCLAIMED. IN NO EVENT SHALL THE FOUNDATION OR CONTRIBUTORS BE LIABLE FOR ANY DIRECT, INDIRECT, INCIDENTAL, SPECIAL, EXEMPLARY, OR CONSEQUENTIAL DAMAGES (INCLUDING, BUT NOT LIMITED TO, PROCUREMENT OF SUBSTITUTE GOODS OR SERVICES; LOSS OF USE, DATA, OR PROFITS; OR BUSINESS INTERRUPTION) HOWEVER CAUSED AND ON ANY THEORY OF LIABILITY, WHETHER IN CONTRACT, STRICT LIABILITY, OR TORT (INCLUDING NEGLIGENCE OR OTHERWISE) ARISING IN ANY WAY OUT OF THE USE OF THIS SOFTWARE, EVEN IF ADVISED OF THE POSSIBILITY OF SUCH DAMAGE.

LFE

Jest to skrót od nazwy Low Frequency Effect, kanału, który wyprowadza sygnał mający na celu uwypuklenie efektów dźwięku niskiej częstotliwości. Dźwięk otaczający jest intensyfikowany poprzez wyprowadzenie głębokich basów 20 Hz do 120 Hz do subwoofera.

MP3 (MPEG Audio Layer-3)

Jest to międzynarodowo standaryzowany schemat kompresji danych audio stosowany w standardzie kompresji video "MPEG-1". Pozwala uzyskać skompresowane pliki o wielkości 1/11 oryginalnego zapisu utrzymując jakość zapisu dźwięku równoważną muzyce zapisanej na płytach CD.



MPEG (Moving Picture Experts Group), MPEG-2, MPEG-4

Są to nazwy standardów cyfrowych formatów kompresowanych, stosowanych do kodowania zapisu video oraz audio. Standardy video to "MPEG-1 Video", "MPEG-2 Video", "MPEG-4 Visual", "MPEG-4 AVC". Standardy audio to "MPEG-1 Audio", "MPEG-2 Audio", "MPEG-4 AAC".

WMA (Windows Media Audio)

Jest to technologia kompresji sygnału audio opracowana przez Microsoft Corporation.

Dane WMA można kodować za pomocą aplikacji Windows Media® Player.

Dla zakodowania plików WMA należy stosować wyłącznie aplikacje autoryzowane przez Microsoft Corporation. W przypadku stosowania oprogramowania nieposiadającego autoryzacji, pliki mogą nie pracować prawidłowo.

Częstotliwość próbkowania

Próbkowanie oznacza odczyt wartości fali dźwiękowej (sygnału analogowego) w regularnych odstępach czasu i wyrażenie wysokości fali przy każdym odczycie w formacie cyfrowym (tworzenie sygnału cyfrowego).

Liczba odczytów na sekundę nazywana jest "częstotliwością próbkowania". Im większe wartości, tym bardziej wiernie odwzorowany jest dźwięk.

Impedancja głośników

Jest to wartość rezystancji w obwodzie prądu przemiennego, wskazywana w Ω (ohm).

Większą moc można uzyskać, gdy wartość ta jest mniejsza.

Funkcja normalizacji dialogu

Ta funkcja działa automatycznie podczas odtwarzania źródeł Dolby Digital, Dolby Digital Plus, Dolby TrueHD, Dolby Atmos, DTS lub DTS-HD. Funkcja ta automatycznie koryguje standardowy poziom sygnałów dla indywidualnych źródeł programu.

Zakres dynamiki

Różnica pomiędzy maksymalnym nie zniekształconym poziomem dźwięku a minimalnym poziomem dźwięku, który można wyróżnić z szumu emitowanego przez urządzenie.

Downmix

Funkcja ta przetwarza liczbę kanałów dźwięku otaczającego do mniejszej liczby kanałów i odtwarza je stosownie do konfiguracji systemu.



■ Video

ISF

ISF (Imaging Science Foundation) jest organizacją, która certyfikuje techników wideo, którzy mają kwalifikacje, by wykonywać kalibrację i regulację zgodnie z warunkami instalacji. Ustanawia również standardy jakości dla optymalizacji działania urządzeń wideo.

Zapis progresywny (skanowanie sekwencyjne)

Jest to system skanowania sygnału wideo, w którym cała klatka wyświetlana jest w jednym przebiegu. W porównaniu do systemu z przeplotem system ten zapewnia mniejsze migotanie obrazu i gładzsze krawędzie.

■ Sieć

AirPlay

AirPlay przesyła (odtwarza) zapisy z iTunes lub na iPhone/iPod touch/iPad do odpowiedniego urządzenia przez sieć.

DLNA

DLNA oraz DLNA CERTIFIED są znakami handlowymi i/lub znakami usług Digital Living Network Alliance. Pewne zapisy informacji mogą nie być zgodne z innymi produktami DLNA CERTIFIED®.

vTuner

Jest to bezpłatny serwer radia internetowego.

W przypadku pytań dotyczących tej usługi, należy odwiedzić poniższą stronę vTuner.

Strona internetowa vTuner:

<http://www.radiomarantz.com>

Produkt ten chroniony jest przez prawa ochrony własności intelektualnej Nothing Else Matters Software oraz BridgeCo. Stosowanie i dystrybucja takiej technologii poza tym produktem bez licencji z Nothing Else Matters Software i BridgeCo lub ich autoryzowanych przedstawicieli jest zabronione.



WEP Key (Klucz sieciowy)

Jest to kluczowa informacja pozwalająca zakodować dane na czas ich przesyłania. W przypadku tego urządzenia, ten sam klucz WEP stosowany jest do kodowania oraz rozkodowywania sieci WEP i w celu uzyskania komunikacji między tymi urządzeniami należy ustawić klucz.

Wi-Fi®

Certyfikat Wi-Fi zapewnia, że urządzenie zostało przetestowane i sprawdzone przez Wi-Fi Alliance, grupę certyfikującą możliwość współpracy urządzeń LAN.

WPA (Wi-Fi Protected Access)

Jest to standard zabezpieczenia ustanowiony przez Wi-Fi Alliance. Dodatkowo, konwencjonalna SSID (nazwa sieci) oraz klucz WEP (nazwa klucza) pozwalają również uzyskać funkcję identyfikacji oraz protokół kodowania, zapewniający wyższe bezpieczeństwo danych.

WPA2 (Wi-Fi Protected Access 2)

Jest to nowa wersja WPA ustanowiona przez Wi-Fi Alliance, zgodna z bardziej bezpiecznym kodowaniem AES.

WPA-PSK/WPA2-PSK (Pre-shared Key)

Jest to prosty system identyfikacji pozwalający na obopólną identyfikację poprzez sprawdzenie ustawienia zgodności ciągu znaków przesyłanych przez punkt dostępowy oraz klienta.

WPS (Wi-Fi Protected Setup)

Jest to standard wprowadzony przez Wi-Fi Alliance dla ułatwienia konfiguracji połączeń LAN oraz konfiguracji zabezpieczeń.

Nazwy sieci (SSID: Service Set Identifier)

Podczas tworzenia bezprzewodowych sieci LAN, tworzone są grupy, aby zapobiegać zakłóceniom, kradzieży danych itp. Te grupy są oparte na "SSID (network names)". Dla zwiększenia bezpieczeństwa, jest ustawiony klucz WEP, co uniemożliwia komunikację, jeśli klucz WEP nie zgadza się z "SSID". Jest to przydatne przy tworzeniu uproszczonej sieci.



■ Inne

HDCP

Przesyłając sygnały cyfrowe między urządzeniami, ta technologia zabezpieczająca prawa autorskie koduje sygnały, co uniemożliwia skopiowanie sygnału.

MAIN ZONE

Pomieszczenie, w którym znajduje się to urządzenie nazywane jest STREFĄ GŁÓWNA (MAIN ZONE).

Parowanie

Parowanie (rejestracja) jest operacją niezbędną do połączenia urządzenia Bluetooth z tym urządzeniem, za pomocą Bluetooth. Po sparowaniu urządzenia uwierzytelniają się wzajemnie i mogą łączyć się bez występowania błędnych połączeń.

Podczas używania połączenia Bluetooth po raz pierwszy, należy sparować to urządzenie z urządzeniem Bluetooth, które ma zostać połączone.

Układ zabezpieczający

Jest to funkcja zabezpieczająca podzespoły przed uszkodzeniem w momencie problemów z zasilaniem, takich jak przeciążenie, przepięcie lub nadmierna temperatura wynikające z dowolnej przyczyny.



Wyjaśnienie pojęć

Made for



iPod



iPhone



AirPlay

“Made for iPod” and “Made for iPhone” mean that an electronic accessory has been designed to connect specifically to iPod, or iPhone, respectively, and has been certified by the developer to meet Apple performance standards.

Apple is not responsible for the operation of this device or its compliance with safety and regulatory standards. Please note that the use of this accessory with iPod, or iPhone, may affect wireless performance.

AirPlay, iPad, iPhone, iPod, iPod classic, iPod nano, iPod shuffle and iPod touch are trademarks of Apple Inc., registered in the U.S. and other countries.

- iPhone, iPod, iPod classic, iPod nano, iPod shuffle oraz iPod touch można użyć dla skopiowania lub odtwarzania materiałów nie chronionych prawami autorskimi lub też materiału, którego kopiowanie lub odtwarzanie dla celów prywatnych jest prawnie dopuszczone. Naruszanie praw autorskich jest prawnie zabronione.

AUDYSSEY

MULTEQ XT32
DYNAMIC VOLUME

AUDYSSEY

DSX
LFC

Wyprodukowano na licencji Audyssey Laboratories™. Rozwiązanie chronione patentami w Stanach Zjednoczonych i w innych krajach. Audyssey MultEQ® XT32, Audyssey Dynamic EQ®, Audyssey Dynamic Volume®, Audyssey DSX® oraz Audyssey LFC™ są zarejestrowanymi znakami towarowymi firmy Audyssey Laboratories.



Znak słowny® oraz logo są zastrzeżonymi znakami towarowymi firmy Bluetooth SIG, Inc., a każde użycie tych znaków przez D&M Holdings Inc. podlega licencji. Inne znaki towarowe i nazwy handlowe należą do ich prawnych właścicieli.

DOLBY

Wyprodukowano na licencji Dolby Laboratories. Dolby, Dolby Atmos, Dolby Audio, Dolby Digital Plus, Pro Logic oraz symbol podwójnego “D” są znakami towarowymi Dolby Laboratories.





Aby dowiedzieć się więcej o patentach DTS, wejdź na stronę <http://patents.dts.com>. Wyprodukowano na licencji firmy DTS, Inc. DTS i jego symbol, DTS wraz z symbolem, DTS:X oraz logo DTSX są zastrzeżonymi znakami towarowymi lub znakami towarowymi firmy DTS, Inc. w Stanach Zjednoczonych i/lub innych krajach. © DTS, Inc. All Rights Reserved.



Skrót "HDMI", logo "HDMI" oraz nazwa "High-Definition Multimedia Interface" są znakami towarowymi lub zarejestrowanymi znakami towarowymi HDMI Licensing LLC w Stanach Zjednoczonych oraz innych krajach.

This item incorporates copy protection technology that is protected by U.S. patents and other intellectual property rights of Rovi Corporation. Reverse engineering and disassembly are prohibited.



Logo Wi-Fi CERTIFIED jest zastrzeżonym znakiem towarowym Wi-Fi Alliance.

Certyfikat Wi-Fi zapewnia, że urządzenie przeszło test interoperacyjności przeprowadzony przez Wi-Fi Alliance, grupę certyfikującą możliwość współpracy urządzeń LAN.



Adobe, logo Adobe i Reader są zarejestrowanymi znakami towarowymi lub znakami towarowymi firmy Adobe Systems Incorporated w Stanach Zjednoczonych i innych krajach.



Uaktualnienie (Auro-3D)The logo for Auro 3D Audio, featuring the word "AURO" in a large, bold, sans-serif font, followed by "3D" in a larger, bold, sans-serif font, and "AUDIO" in a smaller, bold, sans-serif font below "3D". A registered trademark symbol (®) is located to the upper right of "3D".

Wyprodukowano na licencji Auro Technologies.

Auro-3D® i powiązane symbole są zastrzeżonymi znakami towarowymi firmy Auro Technologies. Wszystkie materiały zawarte w tej pracy są chronione prawem autorskim i nie wolno ich powielać, rozpowszechniać, przekazywać, wyświetlać, publikować ani transmitować bez uprzedniej pisemnej zgody firmy Auro Technologies NV, a w przypadku materiałów stron trzecich, właściciela danej treści. Nie wolno zmieniać ani usuwać żadnych znaków towarowych, informacji o prawach autorskich ani innych informacji z kopii treści.

Auro Technologies: e-mail info@auro-technologies.com,
telefon +32-(0)-14314343, faks +32-(0)-14321224, www.auro-technologies.com



Dane techniczne

■ Sekcja Audio

- Wzmacniacz mocy

Napięcie znamionowe:

Główne:

125 W + 125 W (8 Ω /ohm, 20 Hz – 20 kHz przy zniekształceniach 0,05 % T.H.D.)

165 W + 165 W (6 Ω /ohm, 1 kHz przy zniekształceniach 0,7 % T.H.D.)

Centralny:

125 W (8 Ω /ohm, 20 Hz – 20 kHz przy zniekształceniach 0,05 % T.H.D.)

165 W (6 Ω /ohm, 1 kHz przy zniekształceniach 0,7 % T.H.D.)

Surround:

125 W + 125 W (8 Ω /ohm, 20 Hz – 20 kHz przy zniekształceniach 0,05 % T.H.D.)

165 W + 165 W (6 Ω /ohm, 1 kHz przy zniekształceniach 0,7 % T.H.D.)

Tyłny surround / Height1 / Przednie szerokie/Height2:

125 W + 125 W (8 Ω /ohm, 20 Hz – 20 kHz przy zniekształceniach 0,05 % T.H.D.)

165 W + 165 W (6 Ω /ohm, 1 kHz przy zniekształceniach 0,7 % T.H.D.)

Złącza wyjściowe:

4 – 16 Ω /ohm



- Analogowy

Czułość/Impedancja wejścia:	200 mV/47 k Ω /kohm
Pasma przenoszenia:	10 Hz – 100 kHz — +1, -3 dB (tryb Direct)
Stosunek sygnał/szum:	100 dB (IHF-A ważone, tryb Direct)
Zniekształcenia:	0,005 % (20 Hz – 20 kHz) (tryb Direct)
Napięcie znamionowe:	1,2 V

- Część cyfrowa

Wyjście C/A:	Napięcie znamionowe — 2 V (przy odtwarzaniu 0 dB) Całk. znieksz. harmoniczne — 0,008 % (1 kHz, przy 0 dB) Stosunek sygnał/szum — 102 dB Dynamika — 100 dB
Wejście cyfrowe:	Format — Cyfrowy interfejs audio

- Korektor gramofonu

Czułość wejściowa:	2,5 mV
Zniekształcenia RIAA:	± 1 dB (20 Hz do 20 kHz)
Stosunek sygnał/szum:	74 dB (IHF-A)
Współczynnik zniekształceń:	0,03 % (1 kHz, 3 V)



■ Sekcja Video

- Standardowe gniazda video

Poziom wejścia/wyjścia i impedancja: 1 Vp-p, 75 Ω/ohm

Pasma przenoszenia: 5 Hz – 10 MHz — 0, –3 dB

- Gniazda video color component

Poziom wejścia/wyjścia i impedancja: Sygnał Y — 1 Vp-p, 75 Ω/ohm
 Sygnał P_B / C_B — 0,7 Vp-p, 75 Ω/ohm
 P_R / C_R sygnał — 0,7 Vp-p, 75 Ω/ohm

Pasma przenoszenia: 5 Hz – 60 MHz — 0, –3 dB

■ Sekcja Tunera

[FM]

[AM]

(Uwaga: μV przy 75 Ω/ohm, 0 dBf = 1 x 10⁻¹⁵ W)

Zakres częstotliwości odbioru:

87,5 MHz – 108,0 MHz

522 kHz – 1611 kHz

Efektywna czułość:

1,2 μV (12,8 dBf)

18 μV

Czułość 50 dB:

MONO — 2,8 μV (20,2 dBf)

Stosunek sygnał/szum:

MONO — 70 dB (IHF-A ważone, tryb Direct)
 STEREO — 67 dB (IHF-A ważone, tryb Direct)

Zniekształcenia:

MONO — 0,7 % (1 kHz)
 STEREO — 1,0 % (1 kHz)



■ Sekcja bezprzewodowej sieci LAN

Typ sieci (standard bezprzewodowego LAN):	Zgodny z IEEE 802.11b Zgodny z IEEE 802.11g Zgodny z IEEE 802.11n (Zgodność z Wi-Fi®)*1
Ochrona:	WEP 64 bit, WEP 128 bit WPA/WPA2-PSK (AES) WPA/WPA2-PSK (TKIP)
Częstotliwość radiowa:	2,4 GHz
Liczba kanałów:	k. 1 – 13

*1 Logo Wi-Fi® CERTIFIED i logo Wi-Fi CERTIFIED na produkcie są zastrzeżonymi znakami towarowymi Wi-Fi Alliance.



■ Sekcja Bluetooth

Systemy komunikacji:	Bluetooth wersja 2.1 + EDR (Enhanced Data Rate)
Moc nadawania:	Maksymalnie 2,5 mW (Klasa 2)
Maksymalny zasięg komunikacji:	Okolo 10 m w linii wzroku*2
Pasmo częstotliwości:	Pasmo 2,4 GHz
Schemat modulacji:	FHSS (Frequency-Hopping Spread Spectrum)
Obsługiwane profile:	A2DP (Advanced Audio Distribution Profile) 1.2 AVRCP (Audio Video Remote Control Profile) 1.4
Odpowiednie kodeki:	SBC, AAC
Zasięg transmisji (A2DP):	20 Hz - 20 000 Hz

*2 Rzeczywisty zasięg komunikacji może się różnić w zależności od czynników, takich jak przeszkody między urządzeniami, fale elektromagnetyczne z kucharek mikrofalowych, ładunki elektrostatyczne, telefony bezprzewodowe, czułość odbioru, sprawności anteny, system operacyjny, oprogramowanie użytkowe itp.

■ Ogólne

Zasilanie:	AC 230 V, 50/60 Hz
Pobór mocy:	710 W
Pobór mocy w trybie czuwania:	0,2 W
Pobór mocy w trybie czuwania CEC:	0,5 W
Pobór mocy w trybie czuwania z włączoną łącznością sieciową:	2,7 W

Powyższe dane techniczne mogą ulec zmianie ze względu na ulepszenia i zmiany konstrukcyjne.



■ Wymiary (Jednostka : mm)

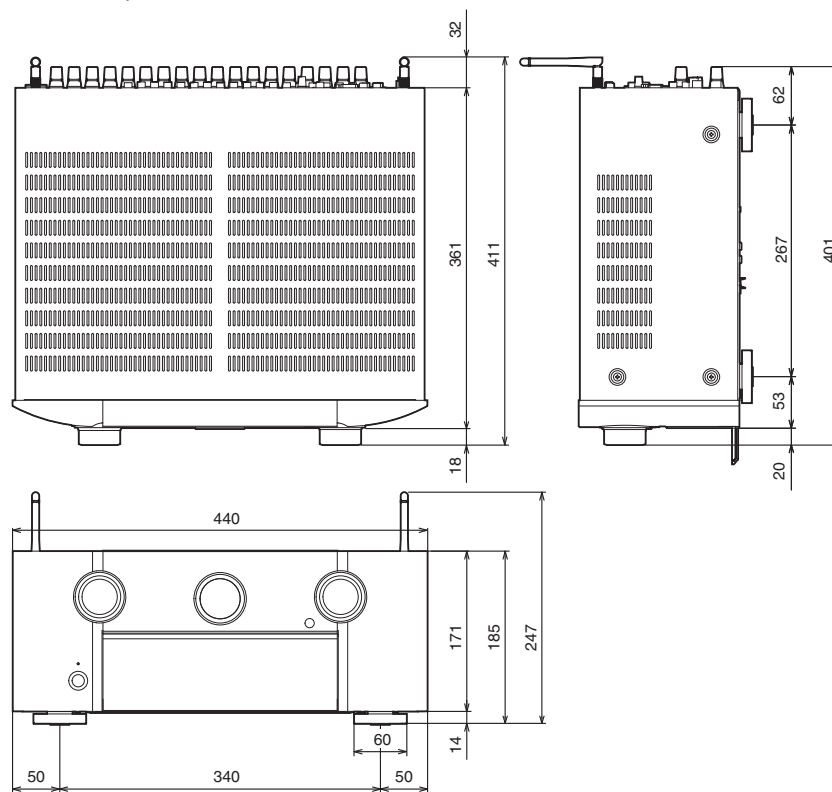

■ Waga: 13,8 kg

Panel przedni

Wyświetlacz

Panel tylny

355

Pilot

Indeks



Indeks

A	
AirPlay	137
Aktualizacja oprogramowania wewnętrznego (firmware)	277
Audyssey DSX®	337
Audyssey Dynamic EQ®	337
Audyssey Dynamic Volume®	338
Audyssey MultEQ® XT32	338
Auto wyłączenie	271
B	
Bi-amp	74
D	
DLNA	344
Dolby Atmos	339

F	
Favorites	143, 144
Formaty audio	320, 323, 325, 326
Funkcja Smart Select	172
G	
Głośność	104, 147
H	
HDCP	320
I	
Internet Radio	129
iPod	93, 105
J	
JPEG	110, 133

K	
Kamera wideo	90
Komputer	133
Konsola do gier	90
Konwersja video	218, 321
Kreator ustawień	190
M	
Mapa menu	188
M-DAX	200
N	
NAS	133
O	
Odtwarzacz DVD	89, 104
Odtwarzacz płyt Blu-ray	89, 104
Odtwarzanie losowe	109, 142
Odtwarzanie wielokrotne	109, 142



**P**

Panel przedni	18
Panel tylny	27
Parowanie	114, 116
Pilot zdalnego sterowania	31
Podłączenie głośników	36
Pokaz zdjęć	145
Pozycja słuchacza	228
Przewodowa sieć LAN	97, 261
Przypisanie wejść	223
Przywracanie ustawień fabrycznych	317
Pure Direct	154

**R**

Rozwiązywanie problemów	299
-------------------------------	-----

**S**

Set-top box	88
Spotify	140
Sterowanie HDMI	167, 213
Sygnał wejściowy	333

**T**

Telewizja kablowa	88
Tryb dźwięku	153, 327, 329
Tryb dźwięku Auto	160
Tryb dźwięku Direct	161
Tryb dźwięku Dolby	156, 339
Tryb dźwięku DTS	157, 340
Tryb dźwięku oryginalny	160
Tryb dźwięku stereo	161
Tryb ECO	269
Tryb odtwarzania wielokanałowego PCM	159
Tryb przeglądania iPod	107
Tuner satelitalny	88
TV	84, 85, 86

**U**

Układ zabezpieczający	346
Urządzenie Bluetooth	114
Urządzenie USB	93, 110
Ustawienia audio	188, 194
Ustawienia Audyssey	202, 230
Ustawienia Audyssey®	228
Ustawienia głośników	189, 228
Ustawienia ogólne	190, 269
Ustawienia sieci	260
Ustawienia wideo	188, 209
Ustawienia wejść	189, 223
Ustawienia Wi-Fi	261



**W**

Web control	175
Wprowadzanie znaków	192
Wskazówki	297
Wszystkie strefy stereo	151
Wybór video	149
Wyciszanie	104
Wyłącznik czasowy	170
Wyświetlacz	23
Wyszukiwanie tekstu	144

**Z**

Zewnętrzne urządzenie sterujące	99
ZONE2/ZONE3	78, 181

**Wartości**

11.1-kanalów	68
3D	318
4K	318
5.1-kanalowy	43, 52
7.1-kanalowy	42, 53
9.1-kanalów	42, 58



Licencja

W tej części omówiono licencje na oprogramowanie używane w niniejszym urządzeniu. Aby zapewnić poprawność treści, zastosowano oryginał w języku angielskim.

■ Boost

<http://www.boost.org/>

Boost Software License – Version 1.0 – August 17th, 2003

Permission is hereby granted, free of charge, to any person or organization obtaining a copy of the software and accompanying documentation covered by this license (the "Software") to use, reproduce, display, distribute, execute, and transmit the Software, and to prepare derivative works of the Software, and to permit third-parties to whom the Software is furnished to do so, all subject to the following:

The copyright notices in the Software and this entire statement, including the above license grant, this restriction and the following disclaimer, must be included in all copies of the Software, in whole or in part, and all derivative works of the Software, unless such copies or derivative works are solely in the form of machine-executable object code generated by a source language processor.

THE SOFTWARE IS PROVIDED "AS IS", WITHOUT WARRANTY OF ANY KIND, EXPRESS OR IMPLIED, INCLUDING BUT NOT LIMITED TO THE WARRANTIES OF MERCHANTABILITY, FITNESS FOR A PARTICULAR PURPOSE, TITLE AND NON-INFRINGEMENT. IN NO EVENT SHALL THE COPYRIGHT HOLDERS OR ANYONE DISTRIBUTING THE SOFTWARE BE LIABLE FOR ANY DAMAGES OR OTHER LIABILITY, WHETHER IN CONTRACT, TORT OR OTHERWISE, ARISING FROM, OUT OF OR IN CONNECTION WITH THE SOFTWARE OR THE USE OR OTHER DEALINGS IN THE SOFTWARE.

■ Expat

<http://www.jclark.com/xml/expat.html>

Expat License. Copyright (c) 1998, 1999, 2000 Thai Open Source Software Center Ltd

Permission is hereby granted, free of charge, to any person obtaining a copy of this software and associated documentation files (the "Software"), to deal in the Software without restriction, including without limitation the rights to use, copy, modify, merge, publish, distribute, sublicense, and/or sell copies of the Software, and to permit persons to whom the Software is furnished to do so, subject to the following conditions:

The above copyright notice and this permission notice shall be included in all copies or substantial portions of the Software.

THE SOFTWARE IS PROVIDED "AS IS", WITHOUT WARRANTY OF ANY KIND, EXPRESS OR IMPLIED, INCLUDING BUT NOT LIMITED TO THE WARRANTIES OF MERCHANTABILITY, FITNESS FOR A PARTICULAR PURPOSE AND NON-INFRINGEMENT. IN NO EVENT SHALL THE AUTHORS OR COPYRIGHT HOLDERS BE LIABLE FOR ANY CLAIM, DAMAGES OR OTHER LIABILITY, WHETHER IN AN ACTION OF CONTRACT, TORT OR OTHERWISE, ARISING FROM, OUT OF OR IN CONNECTION WITH THE SOFTWARE OR THE USE OR OTHER DEALINGS IN THE SOFTWARE.

■ FastDelegate

<http://www.codeproject.com/KB/cpp/FastDelegate.aspx>

THE WORK (AS DEFINED BELOW) IS PROVIDED UNDER THE TERMS OF THIS CODE PROJECT OPEN LICENSE ("LICENSE"). THE WORK IS PROTECTED BY COPYRIGHT AND/OR OTHER APPLICABLE LAW. ANY USE OF THE WORK OTHER THAN AS AUTHORIZED UNDER THIS LICENSE OR COPYRIGHT LAW IS PROHIBITED.

BY EXERCISING ANY RIGHTS TO THE WORK PROVIDED HEREIN, YOU ACCEPT AND AGREE TO BE BOUND BY THE TERMS OF THIS LICENSE. THE AUTHOR GRANTS YOU THE RIGHTS CONTAINED HEREIN IN CONSIDERATION OF YOUR ACCEPTANCE OF SUCH TERMS AND CONDITIONS. IF YOU DO NOT AGREE TO ACCEPT AND BE BOUND BY THE TERMS OF THIS LICENSE, YOU CANNOT MAKE ANY USE OF THE WORK.



Definitions. "Articles" means, collectively, all articles written by Author which describes how the Source Code and Executable Files for the Work may be used by a user.

"Author" means the individual or entity that offers the Work under the terms of this License.

"Derivative Work" means a work based upon the Work or upon the Work and other pre-existing works.

"Executable Files" refer to the executables, binary files, configuration and any required data files included in the Work.

"Publisher" means the provider of the website, magazine, CD-ROM, DVD or other medium from or by which the Work is obtained by You.

"Source Code" refers to the collection of source code and configuration files used to create the Executable Files.

"Standard Version" refers to such a Work if it has not been modified, or has been modified in accordance with the consent of the Author, such consent being in the full discretion of the Author.

"Work" refers to the collection of files distributed by the Publisher, including the Source Code, Executable Files, binaries, data files, documentation, whitepapers and the Articles.

"You" is you, an individual or entity wishing to use the Work and exercise your rights under this License.

Fair Use/Fair Use Rights. Nothing in this License is intended to reduce, limit, or restrict any rights arising from fair use, fair dealing, first sale or other limitations on the exclusive rights of the copyright owner under copyright law or other applicable laws.

License Grant. Subject to the terms and conditions of this License, the Author hereby grants You a worldwide, royalty-free, non-exclusive, perpetual (for the duration of the applicable copyright) license to exercise the rights in the Work as stated below: You may use the standard version of the Source Code or Executable Files in Your own applications.

You may apply bug fixes, portability fixes and other modifications obtained from the Public Domain or from the Author. A Work modified in such a way shall still be considered the standard version and will be subject to this License.

You may otherwise modify Your copy of this Work (excluding the Articles) in any way to create a Derivative Work, provided that You insert a prominent notice in each changed file stating how, when and where You changed that file.

You may distribute the standard version of the Executable Files and Source Code or Derivative Work in aggregate with other (possibly commercial) programs as part of a larger (possibly commercial) software distribution.

The Articles discussing the Work published in any form by the author may not be distributed or republished without the Author's consent. The author retains copyright to any such Articles. You may use the Executable Files and Source Code pursuant to this License but you may not repost or republish or otherwise distribute or make available the Articles, without the prior written consent of the Author.

Any subroutines or modules supplied by You and linked into the Source Code or Executable Files this Work shall not be considered part of this Work and will not be subject to the terms of this License.

Patent License. Subject to the terms and conditions of this License, each Author hereby grants to You a perpetual, worldwide, non-exclusive, no-charge, royalty-free, irrevocable (except as stated in this section) patent license to make, have made, use, import, and otherwise transfer the Work.

Restrictions. The license granted in Section 3 above is expressly made subject to and limited by the following restrictions: You agree not to remove any of the original copyright, patent, trademark, and attribution notices and associated disclaimers that may appear in the Source Code or Executable Files.

You agree not to advertise or in any way imply that this Work is a product of Your own.

The name of the Author may not be used to endorse or promote products derived from the Work without the prior written consent of the Author.

You agree not to sell, lease, or rent any part of the Work. This does not restrict you from including the Work or any part of the Work inside a larger software distribution that itself is being sold. The Work by itself, though, cannot be sold, leased or rented.



You may distribute the Executable Files and Source Code only under the terms of this License, and You must include a copy of, or the Uniform Resource Identifier for, this License with every copy of the Executable Files or Source Code You distribute and ensure that anyone receiving such Executable Files and Source Code agrees that the terms of this License apply to such Executable Files and/or Source Code. You may not offer or impose any terms on the Work that alter or restrict the terms of this License or the recipients' exercise of the rights granted hereunder. You may not sublicense the Work. You must keep intact all notices that refer to this License and to the disclaimer of warranties. You may not distribute the Executable Files or Source Code with any technological measures that control access or use of the Work in a manner inconsistent with the terms of this License.

You agree not to use the Work for illegal, immoral or improper purposes, or on pages containing illegal, immoral or improper material. The Work is subject to applicable export laws. You agree to comply with all such laws and regulations that may apply to the Work after Your receipt of the Work.

Representations, Warranties and Disclaimer. THIS WORK IS PROVIDED "AS IS", "WHERE IS" AND "AS AVAILABLE", WITHOUT ANY EXPRESS OR IMPLIED WARRANTIES OR CONDITIONS OR GUARANTEES. YOU, THE USER, ASSUME ALL RISK IN ITS USE, INCLUDING COPYRIGHT INFRINGEMENT, PATENT INFRINGEMENT, SUITABILITY, ETC. AUTHOR EXPRESSLY DISCLAIMS ALL EXPRESS, IMPLIED OR STATUTORY WARRANTIES OR CONDITIONS, INCLUDING WITHOUT LIMITATION, WARRANTIES OR CONDITIONS OF MERCHANTABILITY, MERCHANTABLE QUALITY OR FITNESS FOR A PARTICULAR PURPOSE, OR ANY WARRANTY OF TITLE OR NON-INFRINGEMENT, OR THAT THE WORK (OR ANY PORTION THEREOF) IS CORRECT, USEFUL, BUG-FREE OR FREE OF VIRUSES. YOU MUST PASS THIS DISCLAIMER ON WHENEVER YOU DISTRIBUTE THE WORK OR DERIVATIVE WORKS.

Indemnity. You agree to defend, indemnify and hold harmless the Author and the Publisher from and against any claims, suits, losses, damages, liabilities, costs, and expenses (including reasonable legal or attorneys' fees) resulting from or relating to any use of the Work by You.

Limitation on Liability. EXCEPT TO THE EXTENT REQUIRED BY APPLICABLE LAW, IN NO EVENT WILL THE AUTHOR OR THE PUBLISHER BE LIABLE TO YOU ON ANY LEGAL THEORY FOR ANY SPECIAL, INCIDENTAL, CONSEQUENTIAL, PUNITIVE OR EXEMPLARY DAMAGES ARISING OUT OF THIS LICENSE OR THE USE OF THE WORK OR OTHERWISE, EVEN IF THE AUTHOR OR THE PUBLISHER HAS BEEN ADVISED OF THE POSSIBILITY OF SUCH DAMAGES.

Termination.

This License and the rights granted hereunder will terminate automatically upon any breach by You of any term of this License. Individuals or entities who have received Derivative Works from You under this License, however, will not have their licenses terminated provided such individuals or entities remain in full compliance with those licenses. Sections 1, 2, 6, 7, 8, 9, 10 and 11 will survive any termination of this License.

If You bring a copyright, trademark, patent or any other infringement claim against any contributor over infringements You claim are made by the Work, your License from such contributor to the Work ends automatically.

Subject to the above terms and conditions, this License is perpetual (for the duration of the applicable copyright in the Work). Notwithstanding the above, the Author reserves the right to release the Work under different license terms or to stop distributing the Work at any time; provided, however that any such election will not serve to withdraw this License (or any other license that has been, or is required to be, granted under the terms of this License), and this License will continue in full force and effect unless terminated as stated above.

Publisher. The parties hereby confirm that the Publisher shall not, under any circumstances, be responsible for and shall not have any liability in respect of the subject matter of this License. The Publisher makes no warranty whatsoever in connection with the Work and shall not be liable to You or any party on any legal theory for any damages whatsoever, including without limitation any general, special, incidental or consequential damages arising in connection to this license. The Publisher reserves the right to cease making the Work available to You at any time without notice

Miscellaneous

This License shall be governed by the laws of the location of the head office of the Author or if the Author is an individual, the laws of location of the principal place of residence of the Author.

If any provision of this License is invalid or unenforceable under applicable law, it shall not affect the validity or enforceability of the remainder of the terms of this License, and without further action by the parties to this License, such provision shall be reformed to the minimum extent necessary to make such provision valid and enforceable.



No term or provision of this License shall be deemed waived and no breach consented to unless such waiver or consent shall be in writing and signed by the party to be charged with such waiver or consent.

This License constitutes the entire agreement between the parties with respect to the Work licensed herein. There are no understandings, agreements or representations with respect to the Work not specified herein. The Author shall not be bound by any additional provisions that may appear in any communication from You. This License may not be modified without the mutual written agreement of the Author and You

libogg

<http://www.xiph.org/ogg/>

Copyright (c) 2002, Xiph.org Foundation

Redistribution and use in source and binary forms, with or without modification, are permitted provided that the following conditions are met:

- Redistributions of source code must retain the above copyright notice, this list of conditions and the following disclaimer.
- Redistributions in binary form must reproduce the above copyright notice, this list of conditions and the following disclaimer in the documentation and/or other materials provided with the distribution.
- Neither the name of the Xiph.org Foundation nor the names of its contributors may be used to endorse or promote products derived from this software without specific prior written permission.

THIS SOFTWARE IS PROVIDED BY THE COPYRIGHT HOLDERS AND CONTRIBUTORS "AS IS" AND ANY EXPRESS OR IMPLIED WARRANTIES, INCLUDING, BUT NOT LIMITED TO, THE IMPLIED WARRANTIES OF MERCHANTABILITY AND FITNESS FOR A PARTICULAR PURPOSE ARE DISCLAIMED. IN NO EVENT SHALL THE FOUNDATION OR CONTRIBUTORS BE LIABLE FOR ANY DIRECT, INDIRECT, INCIDENTAL, SPECIAL, EXEMPLARY, OR CONSEQUENTIAL DAMAGES (INCLUDING, BUT NOT LIMITED TO, PROCUREMENT OF SUBSTITUTE GOODS OR SERVICES; LOSS OF USE, DATA, OR PROFITS; OR BUSINESS INTERRUPTION) HOWEVER CAUSED AND ON ANY THEORY OF LIABILITY, WHETHER IN CONTRACT, STRICT LIABILITY, OR TORT (INCLUDING NEGLIGENCE OR OTHERWISE) ARISING IN ANY WAY OUT OF THE USE OF THIS SOFTWARE, EVEN IF ADVISED OF THE POSSIBILITY OF SUCH DAMAGE.

libvorbis

<http://www.xiph.org/vorbis/>

Copyright (c) 2002-2004 Xiph.org Foundation

Redistribution and use in source and binary forms, with or without modification, are permitted provided that the following conditions are met:

- Redistributions of source code must retain the above copyright notice, this list of conditions and the following disclaimer.
- Redistributions in binary form must reproduce the above copyright notice, this list of conditions and the following disclaimer in the documentation and/or other materials provided with the distribution.
- Neither the name of the Xiph.org Foundation nor the names of its contributors may be used to endorse or promote products derived from this software without specific prior written permission.

THIS SOFTWARE IS PROVIDED BY THE COPYRIGHT HOLDERS AND CONTRIBUTORS "AS IS" AND ANY EXPRESS OR IMPLIED WARRANTIES, INCLUDING, BUT NOT LIMITED TO, THE IMPLIED WARRANTIES OF MERCHANTABILITY AND FITNESS FOR A PARTICULAR PURPOSE ARE DISCLAIMED. IN NO EVENT SHALL THE FOUNDATION OR CONTRIBUTORS BE LIABLE FOR ANY DIRECT, INDIRECT, INCIDENTAL, SPECIAL, EXEMPLARY, OR CONSEQUENTIAL DAMAGES (INCLUDING, BUT NOT LIMITED TO, PROCUREMENT OF SUBSTITUTE GOODS OR SERVICES; LOSS OF USE, DATA, OR PROFITS; OR BUSINESS INTERRUPTION) HOWEVER CAUSED AND ON ANY THEORY OF LIABILITY, WHETHER IN CONTRACT, STRICT LIABILITY, OR TORT (INCLUDING NEGLIGENCE OR OTHERWISE) ARISING IN ANY WAY OUT OF THE USE OF THIS SOFTWARE, EVEN IF ADVISED OF THE POSSIBILITY OF SUCH DAMAGE.

Tremolo

<http://wss.co.uk/pinknoise/tremolo>

Copyright (C) 2002 – 2009 Xiph.org Foundation Changes Copyright (C) 2009 – 2010 Robin Watts for Pinknoise Productions Ltd

Redistribution and use in source and binary forms, with or without modification, are permitted provided that the following conditions are met:



- Redistributions of source code must retain the above copyright notice, this list of conditions and the following disclaimer.
- Redistributions in binary form must reproduce the above copyright notice, this list of conditions and the following disclaimer in the documentation and/or other materials provided with the distribution.
- Neither the name of the Xiph.org Foundation nor the names of its contributors may be used to endorse or promote products derived from this software without specific prior written permission.

THIS SOFTWARE IS PROVIDED BY THE COPYRIGHT HOLDERS AND CONTRIBUTORS "AS IS" AND ANY EXPRESS OR IMPLIED WARRANTIES, INCLUDING, BUT NOT LIMITED TO, THE IMPLIED WARRANTIES OF MERCHANTABILITY AND FITNESS FOR A PARTICULAR PURPOSE ARE DISCLAIMED. IN NO EVENT SHALL THE FOUNDATION OR CONTRIBUTORS BE LIABLE FOR ANY DIRECT, INDIRECT, INCIDENTAL, SPECIAL, EXEMPLARY, OR CONSEQUENTIAL DAMAGES (INCLUDING, BUT NOT LIMITED TO, PROCUREMENT OF SUBSTITUTE GOODS OR SERVICES; LOSS OF USE, DATA, OR PROFITS; OR BUSINESS INTERRUPTION) HOWEVER CAUSED AND ON ANY THEORY OF LIABILITY, WHETHER IN CONTRACT, STRICT LIABILITY, OR TORT (INCLUDING NEGLIGENCE OR OTHERWISE) ARISING IN ANY WAY OUT OF THE USE OF THIS SOFTWARE, EVEN IF ADVISED OF THE POSSIBILITY OF SUCH DAMAGE.

■ Tremor

<http://wiki.xiph.org/index.php/Tremor>

Copyright (c) 2002, Xiph.org Foundation

Redistribution and use in source and binary forms, with or without modification, are permitted provided that the following conditions are met:

- Redistributions of source code must retain the above copyright notice, this list of conditions and the following disclaimer.
- Redistributions in binary form must reproduce the above copyright notice, this list of conditions and the following disclaimer in the documentation and/or other materials provided with the distribution.
- Neither the name of the Xiph.org Foundation nor the names of its contributors may be used to endorse or promote products derived from this software without specific prior written permission.

THIS SOFTWARE IS PROVIDED BY THE COPYRIGHT HOLDERS AND CONTRIBUTORS "AS IS" AND ANY EXPRESS OR IMPLIED WARRANTIES, INCLUDING, BUT NOT LIMITED TO, THE IMPLIED WARRANTIES OF MERCHANTABILITY AND FITNESS FOR A PARTICULAR PURPOSE ARE DISCLAIMED. IN NO EVENT SHALL THE FOUNDATION OR CONTRIBUTORS BE LIABLE FOR ANY DIRECT, INDIRECT, INCIDENTAL, SPECIAL, EXEMPLARY, OR CONSEQUENTIAL DAMAGES (INCLUDING, BUT NOT LIMITED TO, PROCUREMENT OF SUBSTITUTE GOODS OR SERVICES; LOSS OF USE, DATA, OR PROFITS; OR BUSINESS INTERRUPTION) HOWEVER CAUSED AND ON ANY THEORY OF LIABILITY, WHETHER IN CONTRACT, STRICT LIABILITY, OR TORT (INCLUDING NEGLIGENCE OR OTHERWISE) ARISING IN ANY WAY OUT OF THE USE OF THIS SOFTWARE, EVEN IF ADVISED OF THE POSSIBILITY OF SUCH DAMAGE.

■ Mersenne Twister

<http://www.math.sci.hiroshima-u.ac.jp/~m-mat/MT/MT2002/CODES/mt19937ar.c>

Copyright (C) 1997 – 2002, Makoto Matsumoto and Takuji Nishimura,

All rights reserved.

Redistribution and use in source and binary forms, with or without modification, are permitted provided that the following conditions are met:

Redistributions of source code must retain the above copyright notice, this list of conditions and the following disclaimer.

Redistributions in binary form must reproduce the above copyright notice, this list of conditions and the following disclaimer in the documentation and/or other materials provided with the distribution.

The names of its contributors may not be used to endorse or promote products derived from this software without specific prior written permission.



THIS SOFTWARE IS PROVIDED BY THE COPYRIGHT HOLDERS AND CONTRIBUTORS "AS IS" AND ANY EXPRESS OR IMPLIED WARRANTIES, INCLUDING, BUT NOT LIMITED TO, THE IMPLIED WARRANTIES OF MERCHANTABILITY AND FITNESS FOR A PARTICULAR PURPOSE ARE DISCLAIMED. IN NO EVENT SHALL THE COPYRIGHT OWNER OR CONTRIBUTORS BE LIABLE FOR ANY DIRECT, INDIRECT, INCIDENTAL, SPECIAL, EXEMPLARY, OR CONSEQUENTIAL DAMAGES (INCLUDING, BUT NOT LIMITED TO, PROCUREMENT OF SUBSTITUTE GOODS OR SERVICES; LOSS OF USE, DATA, OR PROFITS; OR BUSINESS INTERRUPTION) HOWEVER CAUSED AND ON ANY THEORY OF LIABILITY, WHETHER IN CONTRACT, STRICT LIABILITY, OR TORT (INCLUDING NEGLIGENCE OR OTHERWISE) ARISING IN ANY WAY OUT OF THE USE OF THIS SOFTWARE, EVEN IF ADVISED OF THE POSSIBILITY OF SUCH DAMAGE.

■ zlib

<http://www.zlib.net/>

zlib.h -- interface of the "zlib" general purpose compression library version 1.2.3, July 18th, 2005

Copyright (C) 1995 – 2004 Jean-loup Gailly and Mark Adler

This software is provided "as-is", without any express or implied warranty. In no event will the authors be held liable for any damages arising from the use of this software.

Permission is granted to anyone to use this software for any purpose, including commercial applications, and to alter it and redistribute it freely, subject to the following restrictions:

The origin of this software must not be misrepresented; you must not claim that you wrote the original software. If you use this software in a product, an acknowledgment in the product documentation would be appreciated but is not required.

Altered source versions must be plainly marked as such, and must not be misrepresented as being the original software.

This notice may not be removed or altered from any source distribution.

Jean-loup Gailly jloup@gzip.org, Mark Adler madler@alumni.caltech.edu

■ cURL

<http://curl.haxx.se>

COPYRIGHT AND PERMISSION NOTICE

Copyright (c) 1996 – 2011, Daniel Stenberg, <daniel@haxx.se>.

All rights reserved.

Permission to use, copy, modify, and distribute this software for any purpose with or without fee is hereby granted, provided that the above copyright notice and this permission notice appear in all copies.

THE SOFTWARE IS PROVIDED "AS IS", WITHOUT WARRANTY OF ANY KIND, EXPRESS OR IMPLIED, INCLUDING BUT NOT LIMITED TO THE WARRANTIES OF MERCHANTABILITY, FITNESS FOR A PARTICULAR PURPOSE AND NONINFRINGEMENT OF THIRD PARTY RIGHTS. IN NO EVENT SHALL THE AUTHORS OR COPYRIGHT HOLDERS BE LIABLE FOR ANY CLAIM, DAMAGES OR OTHER LIABILITY, WHETHER IN AN ACTION OF CONTRACT, TORT OR OTHERWISE, ARISING FROM, OUT OF OR IN CONNECTION WITH THE SOFTWARE OR THE USE OR OTHER DEALINGS IN THE SOFTWARE.

Except as contained in this notice, the name of a copyright holder shall not be used in advertising or otherwise to promote the sale, use or other dealings in this Software without prior written authorization of the copyright holder.

■ c-ares

<http://c-ares.haxx.se>

Copyright 1998 by the Massachusetts Institute of Technology.

Permission to use, copy, modify, and distribute this software and its documentation for any purpose and without fee is hereby granted, provided that the above copyright notice appear in all copies and that both that copyright notice and this permission notice appear in supporting documentation, and that the name of M.I.T. not be used in advertising or publicity pertaining to distribution of the software without specific, written prior permission. M.I.T. makes no representations about the suitability of this software for any purpose. It is provided "as is" without express or implied warranty.



■ Informacja dotycząca licencji na oprogramowanie użyte w urządzeniu

Informacje dotyczące licencji GPL (GNU-General Public License), LGPL (GNU Lesser General Public License)

W niniejszym urządzeniu użyto oprogramowania GPL/LGPL i oprogramowania firm trzecich.

Po zakupie tego produktu użytkownik może uzyskać, modyfikować lub dystrybuować kod źródłowy oprogramowania GPL/LGPL używanego w niniejszym urządzeniu.

Firma Marantz dostarczy kod źródłowy zgodnie z licencjami GPL i LGPL na żądanie zgłoszone do centrum obsługi klienta, po kosztach aktualnych.

Firma Marantz nie udziela jednak żadnych gwarancji dotyczących kodu źródłowego.

Nie świadczymy również pomocy technicznej odnośnie zawartości kodu źródłowego.



www.marantz.com

You can find your nearest authorized distributor or dealer on our website.

marantz[®] is a registered trademark.

3520 10421 11AMC

Copyright © 2015 D&M Holdings Inc. All Rights Reserved.