

PODRĘCZNIK UŻYTKOWNIKA

BEZPRZEWODOWA LISTWA GŁOŚNIKOWA

Proszę dokładnie przeczytać niniejszą instrukcję przed rozpoczęciem użytkowania zestawu i zachować ją do użytku w przyszłości.

Model

S40Q (S40Q, SPQ4-W)

Skrócony przewodnik listwy głośnikowej

Instalacja i eksploatacja produktu

- 1** Podłącz listwę głośnikową do telewizora za pomocą kabla optycznego albo HDMI.

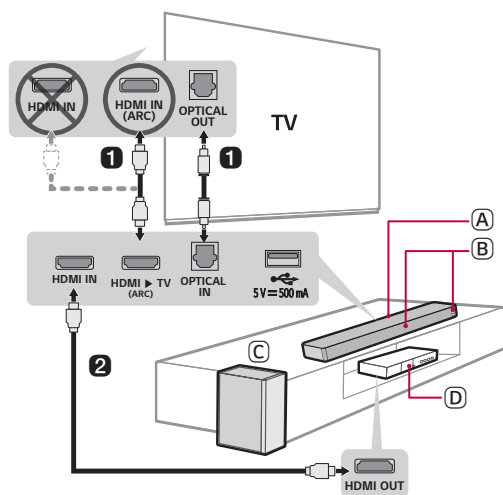



- A** Listwa głośnikowa
- B** Odbiornik zdalnego sterowania / Dioda LED stanu
- C** Bezprzewodowy subwoofer – zainstaluj blisko listwy.
- D** Urządzenie zewnętrzne – (odtwarzacz Blu-ray, konsola do gier, itp.)

- 2 Jeśli korzystasz z urządzenia zewnętrznego (np. odtwarzacza Blu-ray, konsoli do gier, itp.), podłącz je do listwy głośnikowej kablem HDMI.
- 3 Podłącz do zasilania w następującej kolejności: subwoofer bezprzewodowy → listwa głośnikowa. Następnie włącz listwę głośnikową. Po automatycznym nawiązaniu połączenia z listwą głośnikową dioda LED na bezprzewodowym subwooferze zaświeci się na zielono. (→ Patrz „Łączenie urządzenia” na stronie 6).

4 Użytkowanie produktu z telewizorem (→ Patrz „Łączenie za pomocą kabla optycznego”, „Łączenie za pomocą kabla HDMI” na stronie 16, 19).

- 1 Naciskaj kilkakrotnie przycisk **Funkcji**  aż pierwsza z powyższych trzech diod LED zaświeci się na biało.
- 2 W ustawieniach telewizora ustaw głośnik wyjściowy w opcji [HDMI ARC], [Optical (Optyczny)], albo [External Speaker (Głośnik zewnętrzny)].

5 Łączenie urządzenia ze smartfonem przez Bluetooth (→ Patrz „Łączenie za pomocą Bluetooth” na stronie 24).



- 1 Na smartfonie dotknij przycisku **Ustawienia**  i wybierz opcję **Bluetooth** . Włącz funkcję **Bluetooth**. (**Wyt.** > **Włt.**)
- 2 Naciśnij przycisk **Paruj przy użyciu Bluetooth** . Po chwili zaświeci na niebiesko i będzie migać druga z trzech diod LED.
- 3 Odszukaj i dotknij produkt na smartfonie. Produkt wyświetlany jest jako „LG S40Q (XX)”.

6 Łączenie się z aplikacją LG Sound Bar (→ Patrz „Łączenie się ze smartfonem przez aplikację LG Sound Bar” na stronie 27.)

- 1 Odszukaj i zainstaluj **aplikację LG Sound Bar** w sklepie Google Play lub App Store na swoim smartfonie.
- 2 Więcej informacji na temat użycia można znaleźć wybierając [Pomoc] w [Ustawieniach].

Ręczne podłączanie listwy głośnikowej do bezprzewodowego subwoofera (→ Patrz „Ręczne łączenie z bezprzewodowym subwooferem” na stronie 8.)

Jeśli na przedniej części bezprzewodowego subwoofera świeci czerwona dioda, to listwa głośnikowa nie jest połączona z głośnikami. W takim przypadku należy połączyć je wykonując następujące kroki.

- ① Naciśnij przycisk **zasilania**  na listwie, aby ją wyłączyć.
- ② Naciśnij przycisk **PAIRING** znajdujący się z tyłu niepodłączonego bezprzewodowego subwoofera. Sprawdź, czy dioda LED miga na zielono.
 - Jeśli dioda LED z przodu bezprzewodowego subwoofera wciąż świeci na czerwono, ponownie naciśnij i przytrzymaj przycisk z tyłu subwoofera.
- ③ Naciśnij przycisk **zasilania**  na listwie głośnikowej, aby ją włączyć.
- ④ Po nawiązaniu połączenia z przodu bezprzewodowego subwoofera zaświeci zielona dioda LED.

Skrócony przewodnik listwy głośnikowej

- 2 Instalacja i eksploatacja produktu

Instalacja

- 6 Łączenie urządzenia

Szczegółowe informacje o urządzeniu

- 9 Przód
- 11 Dioda LED stanu
- 13 Tył
- 14 Szczegółowe informacje o pilocie

Łączenie z telewizorem

- 16 Łączenie za pomocą kabla optycznego
- 18 Łączenie z LG Sound Sync (bezprzewodowe)
- 19 Łączenie za pomocą kabla HDMI

Łączenie z urządzeniem zewnętrznym

- 21 Łączenie za pomocą kabla HDMI
- 23 Łączenie za pomocą kabla optycznego

Używanie urządzenia jako systemu audio

- 24 Łączenie za pomocą Bluetooth
- 27 Łączenie się ze smartfonem przez aplikację LG Sound Bar
- 29 Łączenie z urządzeniem pamięci USB
- 30 Funkcja Opinia głosowa

Montaż urządzenia na ścianie

- 31 Sprawdzenie przed montażem na ścianie
- 33 Montaż urządzenia na ścianie

Zalecenia dotyczące bezpieczeństwa

- 35 Przepisy dotyczące bezpieczeństwa

Zanim zgłosisz usterkę urządzenia

- 38 Rozwiązywanie problemów

Dodatek

- 41 Specyfikacje
- 43 Zarejestrowane znaki towarowe i licencje
- 44 Przenoszenie urządzenia

Instalacja

Łączenie urządzenia

Podłącz listwę głośnikową do bezprzewodowego subwoofera, aby cieszyć się bogatszym dźwiękiem.

Automatyczne łączenie z bezprzewodowym subwooferem

Po zakończeniu instalacji bezprzewodowy subwoofer automatycznie połączy się z listwą głośnikową. Połącz listwę głośnikową z subwooferem wykonując następujące kroki.

- 1 Podłącz kabel zasilający podłączony do bezprzewodowego subwoofera do gniazdka.
- 2 Podłącz kabel zasilający do złącza **AC IN** (wejścia AC) z tyłu urządzenia.
- 3 Podłącz do gniazda kabel zasilający podłączony do urządzenia. Diody LED z przodu listwy dźwiękowej zaświeci na czerwono.
- 4 Naciśnij przycisk **zasilania** (⏻) na listwie głośnikowej, aby ją włączyć.

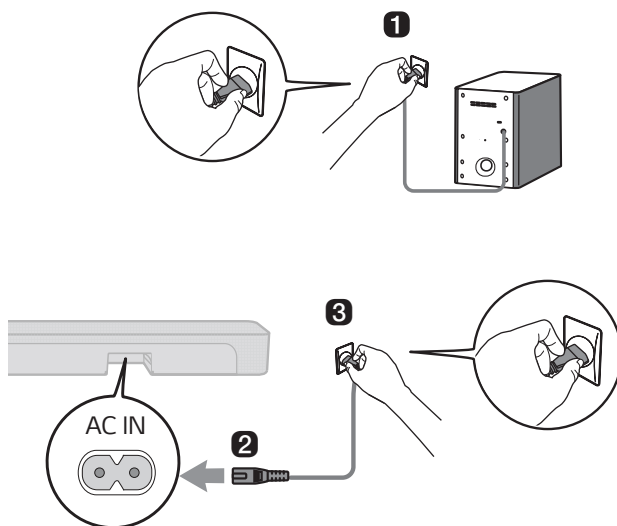

- 5 Po automatycznym nawiązaniu połączenia diody LED z przodu bezprzewodowego subwoofera i zaświeci na zielono.

Sprawdzanie połączenia za pomocą diody LED z przodu subwoofera bezprzewodowego

Możesz sprawdzić połączenie za pomocą diody LED z przodu subwoofera bezprzewodowego.

Kolor diody LED	Status
Miga na zielono	Trwa nawiązywanie połączenia
Zielona	Połączono pomyślnie
Czerwony	Nieudane połączenie albo subwoofer znajduje się w trybie czuwania
Wył.	Nie podłączono kabla zasilającego

Ręczne łączenie z bezprzewodowym subwooferem

Jeśli na przedniej części bezprzewodowego subwoofera świeci czerwona dioda, to listwa głośnikowa nie jest połączona z głośnikami. W takim przypadku należy połączyć je wykonując następujące kroki.

- 1 Naciśnij przycisk **zasilania** (⏻) na listwie, aby ją wyłączyć.
- 2 Naciśnij przycisk **PAIRING**, znajdujący się z tyłu bezprzewodowego subwoofera. Sprawdź, czy dioda LED z przodu subwoofera miga na zielono. Jeśli dioda LED bezprzewodowego subwoofera wciąż pali się na czerwono, ponownie naciśnij i przytrzymaj przycisk z tyłu subwoofera.

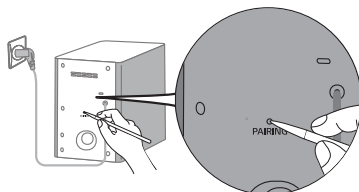

- 3 Naciśnij przycisk **zasilania** (⏻) na listwie głośnikowej, aby ją włączyć.
- 4 Po nawiązaniu połączenia dioda LED z przodu bezprzewodowego subwoofera i zaświeci na zielono.

✓ Uwaga

- Zainstalować listwę głośnikową jak najbliżej bezprzewodowego subwoofera. Im mniejsza odległość pomiędzy listwą, a subwooferem bezprzewodowym, tym lepsza jakość dźwięku.
- Upewnij się, że pomiędzy listwą głośnikową a bezprzewodowym subwooferem nie występują przeszkody.
- Aby uniknąć zakłóceń bezprzewodowych, należy zachować odległość przynajmniej 1 m między listwą głośnikową albo bezprzewodowym subwooferem i urządzeniami peryferyjnymi generującymi silne fale elektromagnetyczne (np. routery bezprzewodowe, kuchenki mikrofalowe, itp.).

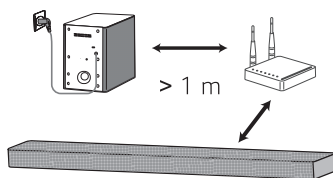

Szczegółowe informacje o urządzeniu

Przód

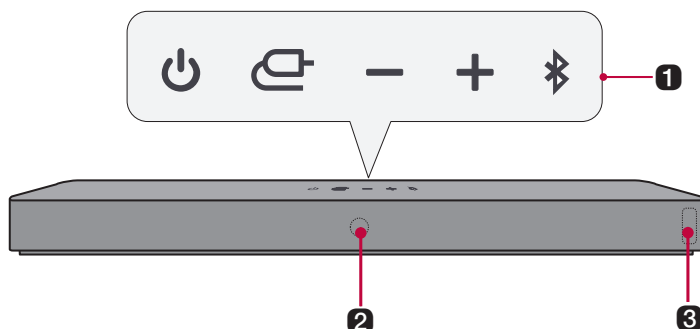

1 Zasilanie

Włącza/wyłącza urządzenie.

Funkcja

Naciskaj przycisk, aby wybrać żądaną funkcję albo tryb wejściowy.

- OPTICAL / HDMI ARC: Łączy urządzenie z telewizorem obsługującym kabel optyczny, ARC lub LG Sound Sync.
- Bluetooth: Łączy urządzenie przez **Bluetooth**
- LG TV: Łączy produkt z telewizorem, który obsługuje LG Sound Sync (beprzewodowe)
- HDMI IN: Łączy urządzenie przez wejście HDMI
- USB: Łączy urządzenie z urządzeniem pamięci USB

Głośność

Reguluje głośność głośnika.

Paruj przy użyciu Bluetooth

Pozwala na sparowanie urządzenia **Bluetooth**, np. smartfonu, z urządzeniem na trzy minuty. (→ Patrz „Łączenie za pomocą Bluetooth” na stronie 24).

Umożliwia sparowanie telewizora LG z tym produktem na trzy minuty. (→ Patrz „Łączenie z LG Sound Sync (beprzewodowe)” na stronie 19.)

2 Odbiornik zdalnego sterowania

Odbiera sygnały bezprzewodowe z pilota zdalnego sterowania.

3 Dioda LED stanu (→ Patrz „Dioda LED stanu” na stronie 11.)

- Opcje, takie jak tryb wejścia i głośność, są sygnalizowane poprzez świecenie diod LED na czerwono/żółto-zielono/biało/niebiesko/zielono.
 - Jeśli przez 15 sekund nie nastąpi aktywne wejście, diody LED statusu zostają automatycznie przyciemnione. Po naciśnięciu przycisku dioda LED ponownie zaświeci.
-

✔ Uwaga



- Aby zmniejszyć pobór mocy, urządzenie automatycznie wyłączy się po 15 minutach braku sygnału wejściowej z urządzenia zewnętrznego.
-

Jak wyłączyć połączenia sieci bezprzewodowej.



Ustaw funkcję automatycznego wyłączania na wył. i wyłącz urządzenie.

Dioda LED stanu





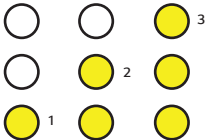

Włączone zasilanie / Tryb czuwania

	
Włączone zasilanie	Tryb czuwania
Miga światłem czerwonym	Czerwone

Głośność

	
Kontrola głośności	Wycisz
Kolor żółto-zielony <ul style="list-style-type: none">• Pogłośnienie: W miarę zwiększania poziomu głośności zaświecają się kolejne diody LED i świecą coraz jaśniej.• Przyciszenie: W miarę zmniejszania poziomu głośności gasną kolejne diody LED i świecą coraz słabiej.	Kolor żółto-zielony (migają wszystkie światła)

Funkcja

	
OPTICAL / HDMI ARC	HDMI IN
Białe	Białe
	
Bluetooth	Bluetooth gotowy
Niebieskie	Miga światłem niebieskim
	
LG TV	USB
Białe	Zielone

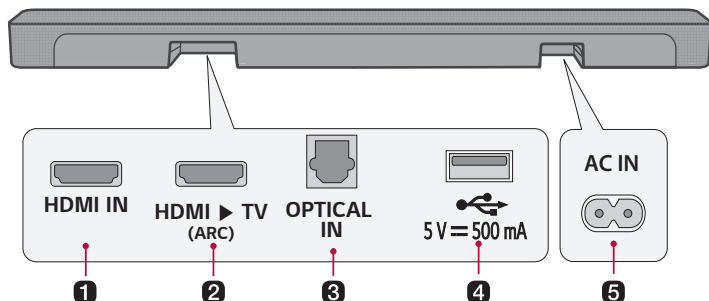

-
- 1 HDMI IN**
Podłącz kabel HDMI, aby połączyć urządzenie zewnętrzne z urządzeniem.
-
- 2 HDMI ► TV (ARC)**
Podłącz kabel HDMI, aby połączyć telewizor z urządzeniem.
-
- 3 OPTICAL IN**
Podłącz kabel optyczny, aby połączyć telewizor z urządzeniem.
-
- 4 USB -portti**
Podłącz urządzenie pamięci USB, aby odtwarzać muzykę przez urządzenie.
-
- 5 AC IN**
Podłącz kabel zasilający.
-

Szczegółowe informacje o pilocie

Pilotem można sterować wszystkimi funkcjami urządzenia, od włączenia/wyłączenia zasilania, do uruchomienia dźwięku kinowego.

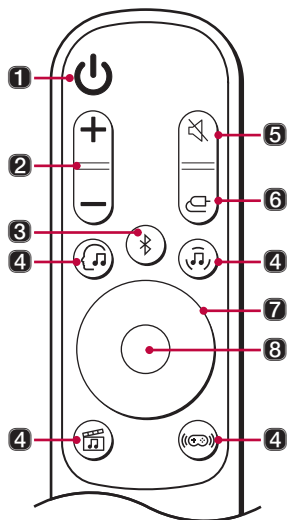

Wymiana baterii

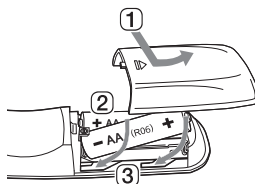

Używaj baterii AA 1.5 V. Wymień dwie baterie umieszczając je w pilocie zgodnie ze wskazanym kierunkiem.

- 1 Otwórz pokrywę baterii znajdującą się z tyłu pilota.
- 2 Włóż baterie ustawiając bieguny + i - zgodnie z oznaczeniami.
- 3 Zamknij pokrywę baterii.

Ryzyko pożaru lub wybuchu w przypadku zamontowania baterii nieprawidłowego typu.

1 Zasilanie

Włącza i wyłącza urządzenie

2 Głośność

Regulacja głośności dźwięku

3 Paruj przy użyciu Bluetooth

Pozwala na sparowanie urządzenia **Bluetooth**, np. smartfonu, z urządzeniem na trzy minuty. (→ Patrz „Łączenie za pomocą Bluetooth” na stronie 24).

Umożliwia sparowanie telewizora LG z tym produktem na trzy minuty. (→ Patrz „Łączenie z LG Sound Sync (bezprowadowe)” na stronie 18.)

4 AI Sound Pro

Sztuczna inteligencja dokonuje wyboru optymalnych ustawień dźwięku do treści.

Muzyka

Korzystaj ze zoptymalizowanego dźwięku.

Kino

Odtwarzanie treści z trójwymiarowym dźwiękiem zbliżonym do kinowego.

Gra

Dźwięk zoptymalizowany do gier

5 Wycisz

Powoduje wyłączenie dźwięku urządzenia.

6 Funkcja

Naciskaj przycisk, aby wybrać żądany tryb wejściowy albo funkcję.

7 Góra/ dół/ lewo/prawo

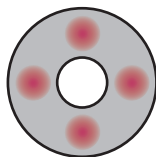

Góra/dół: Naciśnij przycisk, aby dostosować poziom woofera.

Lewo/prawo: Aby odtworzyć poprzedni utwór, naciśnij lewy przycisk. Aby odtworzyć następny utwór, naciśnij prawy przycisk.

8 Odtwarzanie/pauza

Naciśnij ten przycisk, aby odtworzyć lub wstrzymać odtwarzanie utworu.

Łączenie z telewizorem

Łączenie za pomocą kabla optycznego

Sygnal audio telewizora może być nadawany do urządzenia za pomocą kabla optycznego. Można dodawać wiele różnych efektów trójwymiarowych do oryginalnej ścieżki, wypełniając pomieszczenie głębokim, bogatym dźwiękiem.

Korzystanie z telewizora po połączeniu za pomocą kabla optycznego

- 1 Jeśli złącze kabla cyfrowego ma zaślepkę, najpierw należy zdjąć ją z obu końców.

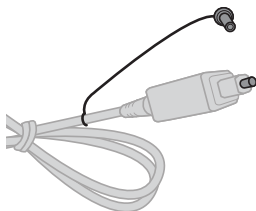

- 2 Używając kabla optycznego połącz złącze **OPTICAL IN** z tyłu urządzenia ze złączem **optycznego wyjścia cyfrowego (OPTICAL OUT)** telewizora w sposób wskazany na rysunku.

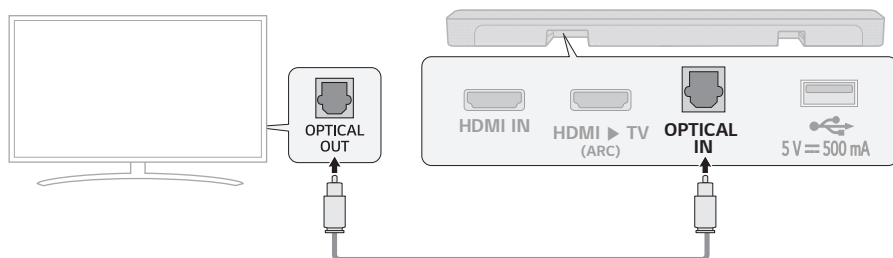

- 3 Naciskaj kilkakrotnie przycisk **Funkcji**  aż pierwsza z powyższych trzech diod LED zaświeci się na biało.

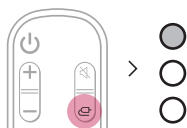

- 4 Naciśnij przycisk **ustawień** na pilocie telewizora, aby przejść do menu [Speaker (Głośnik)] i ustawić głośnik wyjściowy w opcji [Optical (Optyczny)] albo [External Speaker (Głośnik zewnętrzny)]. Pozycje menu i ustawień mogą różnić się w zależności od producenta telewizora.

✓ Uwaga

- Jeśli sygnał wyjścia optycznego i sygnał ARC próbują jednocześnie nawiązać połączenie, sygnał ARC będzie miał priorytet.

Korzystanie z telewizora LG

Można regulować głośność pilotem telewizora LG, jeśli telewizor jest połączony z urządzeniem kablem optycznym. Jest to możliwe wyłącznie w przypadku telewizorów LG obsługujących funkcję synchronizacji dźwięku. Lista obsługiwanych telewizorów znajduje się w podręczniku użytkownika telewizora.

Funkcje, którymi można sterować pilotem telewizora LG

Głośność, włączenie/wyłączenie wyciszenia

✓ Uwaga

- W przypadku korzystania z urządzenia przy użyciu pilota telewizora LG, ustawienia głośności i stan wyciszenia ustawione w telewizorze będą automatycznie stosowane w urządzeniu.
- Po połączeniu urządzenia z telewizorem LG można nadal używać pilota urządzenia.
- Aby używać opcji LG Sound Sync, konieczna może być zmiana ustawień dźwięku telewizora. Mogą one być różne w zależności od telewizora.

Łączenie z LG Sound Sync (beprzewodowe)

Głośność można regulować za pomocą pilota do telewizora LG, jeśli telewizor jest podłączony do produktu za pomocą LG Sound Sync (beprzewodowe). Zapoznaj się z instrukcją obsługi telewizora, aby sprawdzić, czy Twój telewizor jest obsługiwany.

Korzystanie z telewizora po bezprzewodowym połączeniu

- 1 Naciskaj kilkakrotnie przycisk **Funkcji** (☰), aż druga z trzech diod LED zaświeci się na biało. Po chwili światło zmieni się na niebieskie i zacznie migać. Lub Naciśnij przycisk **Paruj przy użyciu Bluetooth** (📶). Po chwili druga dioda LED zaświeci się na niebiesko i zacznie migać.
- 2 Naciśnij przycisk **ustawień** na pilocie telewizora, aby przejść do menu [Speaker (Głośnik)] i ustawić głośnik wyjściowy w opcji [LG Sound Sync (beprzewodowe)].
- 3 Po podłączeniu urządzenia do telewizora za pośrednictwem funkcji **Bluetooth** zaświeci się na biało druga z trzech diod LED.

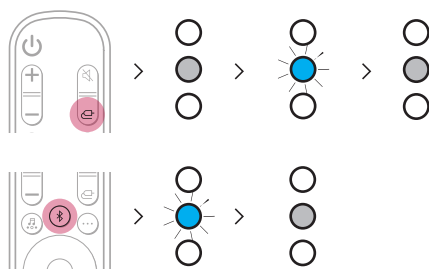

Uwaga

- W przypadku ponownego podłączania po pierwszym połączeniu z LG Sound Sync od razu zaświeci biała dioda LED.
- W przypadku korzystania z urządzenia przy użyciu pilota telewizora LG, ustawienia głośności i stan wyciszenia ustawione w telewizorze będą automatycznie stosowane w urządzeniu.
- Po połączeniu urządzenia z telewizorem LG można nadal używać pilota urządzenia.
- Jeśli wyłączysz zasilanie produktu przyciskiem **zasilania** (🔌) połączenie LG Sound Sync (beprzewodowe) zostanie rozłączone.
- W zależności od telewizora produkt można podłączyć do telewizora LG, nawet jeśli jest połączony za pomocą **Bluetooth**.

Łączenie za pomocą kabla HDMI

Sygnał audio telewizora może być nadawany do urządzenia za pomocą kabla HDMI. Można dodawać wiele różnych efektów trójwymiarowych do oryginalnej ścieżki, wypełniając pomieszczenie głębokim, bogatym dźwiękiem.

Korzystanie z telewizora po połączeniu za pomocą kabla HDMI

- 1 Używając kabla optycznego połącz złącze **HDMI ► TV (ARC)** z tyłu urządzenia do złącza **HDMI IN (ARC)** telewizora w sposób wskazany na rysunku.

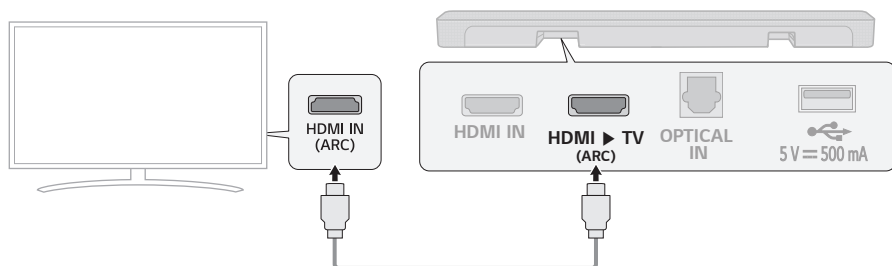

- 2 Naciskaj kilkakrotnie przycisk **Funkcji**  aż pierwsza z powyższych trzech diod LED zaświeci się na biało.

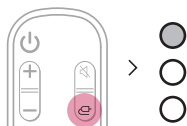

- 3 Naciśnij przycisk **ustawień** na pilocie telewizora, aby przejść do menu [Speaker (Głośnik)] i ustawić głośnik wyjściowy w opcji [HDMI ARC]. Pozycje menu i ustawień mogą różnić się w zależności od producenta telewizora.

Uwaga

- Przed naciśnięciem przycisku Ustawienia na pilocie telewizora i włączeniem ARC upewnij się, że telewizor obsługuje funkcję ARC. Więcej informacji na temat ustawiania funkcji można znaleźć w instrukcji obsługi telewizora, ponieważ może się ona różnić w zależności od telewizora.
- Użyj certyfikowanego kabla z logo HDMI.

SIMPLINK

- Określenie SIMPLINK odnosi się do funkcji HDMI-CEC, która pozwala na sterowanie urządzeniem audio albo odtwarzaczem podłączonym do telewizora LG kablem HDMI jednym pilotem.
 - Funkcje, którymi można sterować pilotem telewizora LG obsługującego system SIMPLINK: Włączanie/wyłączanie, regulacja głośności, włączenie/wyłączenie wyciszenia itp.
- Więcej informacji o konfiguracji funkcji SIMPLINK można znaleźć w podręczniku użytkownika telewizora LG.



✔ Uwaga

- Funkcja SIMPLINK może nie działać poprawnie w zależności od statusu urządzenia, albo innych połączonych urządzeń.
 - Funkcje HDMI-CEC według producenta telewizorów: LG SIMPLINK, Sony BRAVIA Sync/Link, Philips EasyLink, Samsung Anynet+ itp.
-

Łączenie z urządzeniem zewnętrznym

Łączenie za pomocą kabla HDMI

Podłącz telewizor i urządzenie zewnętrzne (konsola do gier, odtwarzacz DVD itd.) za pomocą przewodu HDMI i delektuj się głębokim i bogatym brzmieniem.

Łączenie urządzenia zewnętrznego za pomocą HDMI

- 1 Podłącz urządzenie zewnętrzne takie jak odtwarzacz DVD albo Blu-ray. Zgodnie z poniższym rysunkiem połącz złącze **HDMI OUT** urządzenia zewnętrznego ze złączem **HDMI IN** znajdującym się z tyłu urządzenia.
- 2 Używając kabla HDMI połącz złącze **HDMI ► TV (ARC)** z tyłu urządzenia ze złączem **HDMI IN (ARC)** telewizora

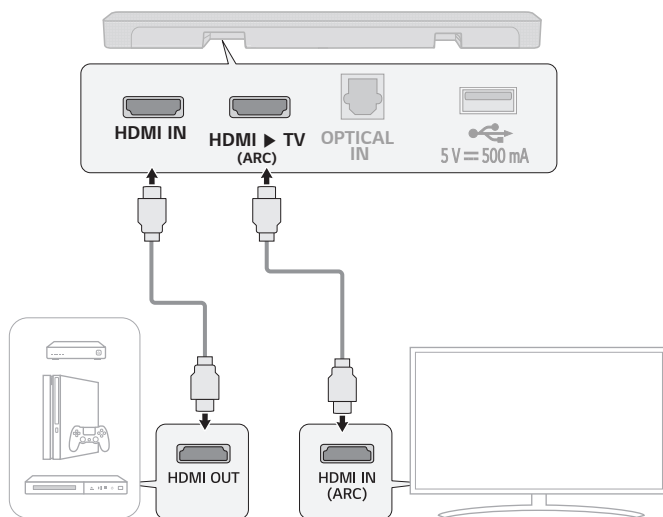

- 3 Naciskaj kilkakrotnie przycisk **Funkcji** , aż trzecia z trzech diod LED zaświeci się na biało.

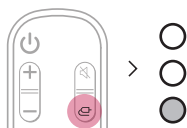

- 4 Gdy urządzenie zewnętrzne jest poprawnie połączone z urządzeniem, emitowany jest dźwięk.

✓ **Uwaga**

- Sprawdź ustawienia wyjścia audio w menu ustawień urządzenia zewnętrznego (np. odtwarzacza Blu-ray albo telewizora). Wyjście audio należy ustawić w opcji [No encoding (Brak kodowania)], [Bitstream], [Auto] albo [Pass through (Przelotowe)]. Więcej informacji o konfiguracji wyjścia można znaleźć w podręczniku użytkownika urządzenia zewnętrznego.
- Użyj certyfikowanego kabla z logo HDMI.

Łączenie za pomocą kabla optycznego

Podłącz telewizor i urządzenie zewnętrzne (konsola do gier, odtwarzacz DVD itd.) za pomocą przewodu optycznego i delektuj się głębkim i bogatym brzmieniem.

Łączenie urządzenia zewnętrznego za pomocą kabla optycznego

- 1 Podłącz kabel optyczny do złącza **OPTICAL IN** z tyłu urządzenia oraz do złącza **OPTICAL OUT** urządzenia zewnętrznego (np. telewizora, odtwarzacza Blu-ray) w sposób wskazany na rysunku.

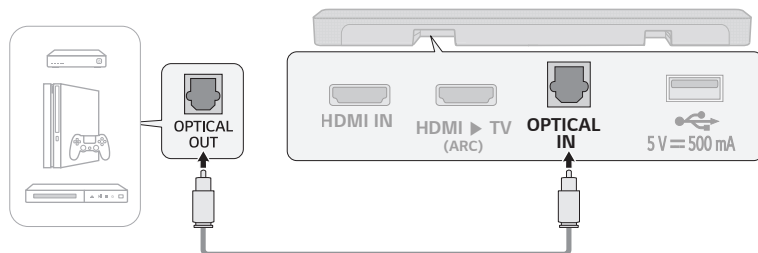

- 2 Naciskaj kilkakrotnie przycisk **Funkcji**  aż pierwsza z powyższych trzech diod LED zaświeci się na biało.

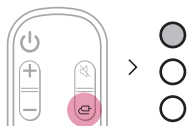

Używanie urządzenia jako systemu audio

Łączenie za pomocą Bluetooth

Za pomocą tego urządzenia możesz odtwarzać pliki muzyczne zapisane w urządzeniu **Bluetooth**, albo uruchamiać aplikacje muzyczne.

Najpierw sprawdź następujące punkty.

- Urządzenia **Bluetooth**, które mają być połączone z urządzeniem powinny spełniać następujące specyfikacje.
 - Technologia Bluetooth 4.2
 - Kodowanie: SBC, AAC
- Łączenie urządzeń przez **Bluetooth** może różnić się od siebie w zależności od typu i modelu urządzenia. Więcej informacji o łączeniu urządzeń znajduje się w podręczniku użytkownika urządzenia zewnętrznego.

Wybierz opcję [**Bluetooth**] z menu **ustawień** smartfonu.

Pozycje menu ustawień mogą różnić się w zależności od producenta smartfonu i modelu.

- 1 Włącz urządzenie.
- 2 Naciśnij przycisk **Paruj przy użyciu Bluetooth** (📶). Druga z trzech diod LED zacznie migać na niebiesko.

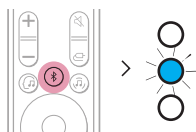

- 3 Na smartfonie dotknij przycisku **ustawienia** (⚙️ / ⚙️) i wybierz opcję **Bluetooth**.

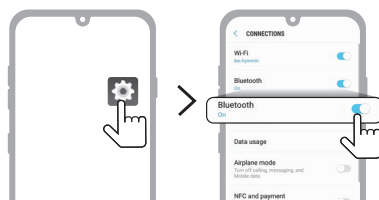

(Telefon z systemem Android)

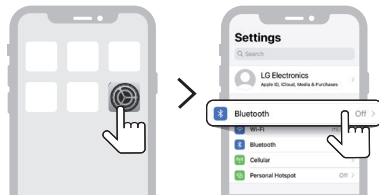

(iPhone)

- 4 Włącz funkcję **Bluetooth**. (☐ Wyt. > ☑ Wł.)
- 5 Na smartfonie wyświetlona zostanie lista urządzeń dostępnych do połączenia. Wyszukaj i dotknij „LG S40Q (XX)”.



- 6 Po podłączeniu urządzenia do smartfonu za pośrednictwem **Bluetooth** niebieska dioda LED przestanie migać.

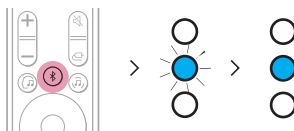

- 7 Jeśli nie możesz znaleźć urządzenia „LG S40Q (XX)”, dotknij przycisku **odświeżania** (↻) w prawym górnym rogu ekranu smartfonu z systemem Android albo włącz i wyłącz **Bluetooth** w smartfonie iPhone.

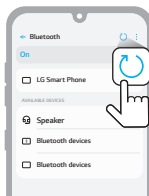

(Telefon z systemem Android)

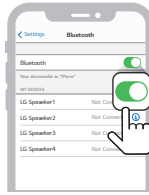

(iPhone)

-
- 8 Uruchom aplikację Muzyka i słuchaj muzyki ze smartfonu.



✓ **Uwaga**

- Im bliżej urządzenie **Bluetooth** znajduje się listwy głośnikowej, tym lepsze połączenie.
 - Jeśli naciśnięty został przycisk **parowania Bluetooth** (🔗) na urządzeniu i wybrano opcję **Bluetooth**, ale nie można było się połączyć z urządzeniem **Bluetooth**, niebieska dioda LED będzie migać przez 3 minuty. Sprawdź stan urządzenia **Bluetooth**.
 - Podczas korzystania z opcji **Bluetooth** należy odpowiednio dostosować poziom głośności.
 - XX to ostatnie 2 cyfry adresu MAC produktu. Na przykład, jeśli adres MAC to 9C:02:98:4A:F7:08, zostanie wyświetlony jako „LG S40Q (08)”.
-

Łączenie się ze smartfonem przez aplikację LG Sound Bar

Użyj **aplikacji LG Sound Bar**, aby wygodnie uruchamiać różne funkcje produktu.

Najpierw sprawdź następujące punkty.

- **Aplikacja LG Sound Bar** jest dostępna w wersjach wymienionych poniżej.
 - System Android™: Wersja 5.0 lub wyższa
 - System iOS: Wersja 10 lub wyższa
 - Minimalne obsługiwane wersje dla każdego systemu operacyjnego mogą się w przyszłości zmieniać.

Instalowanie aplikacji

Zainstaluj **aplikację LG Sound Bar** na smartfonie. Aby zainstalować **aplikację LG Sound Bar**, można zeskanować kod QR za pomocą aplikacji do skanowania kodów QR lub pobrać z ją ze sklepu Google Play lub App Store.

Pobieranie za pomocą kodu QR

- 1 Zeskanuj poniższy kod QR za pomocą aplikacji do skanowania kodów QR.
- 2 Nastąpi przekierowanie do strony, z której można pobrać **aplikację LG Sound Bar**. Dotknij aplikacji, aby ją zainstalować.



(Telefon z systemem Android)



(iPhone)

Pobieranie ze sklepu Google Play lub App Store

Przejdź do sklepu **Google Play** lub **App Store** na smartfonie i wyszukaj aplikację **LG Sound Bar**, aby ją zainstalować.



(Telefon z systemem Android)

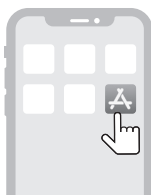

(iPhone)

✓ Uwaga

- Pozycje menu ustawień mogą różnić się w zależności od producenta smartfonu i systemu operacyjnego.
 - Google, Android i Google Play to znaki towarowe firmy Google LLC.
-

Łączenie z urządzeniem pamięci USB

Ciesz się wysokiej jakości dźwiękiem podłączając do urządzenia pamięć USB z zapisanymi plikami muzycznymi.

Łączenie urządzenia z urządzeniem pamięci USB

1 Podłącz pamięć USB do portu **USB** z tyłu urządzenia.

- Urządzenie nie będzie odtwarzać zawartości urządzeń połączonych przez koncentrator albo kabel USB.
- Urządzenie nie łączy się z urządzeniem pamięci USB, odtwarzaczem MP3 typu USB czy czytnikiem kart, które wymagają instalacji osobnego napędu.

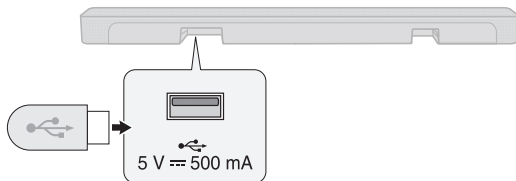

2 Naciskaj kilkakrotnie przycisk **Funkcji** (F) aż trzecia z trzech diod LED zaświeci się na zielono.

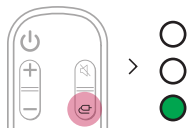

3 Naciśnij przycisk **odtwarzania/pauzy** (play/pause) aby cieszyć się muzyką.

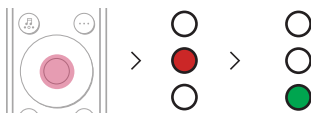

odtwarzania

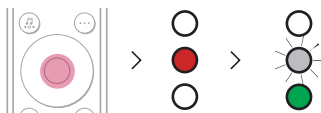

pauzy

✓ Uwaga

- Zalecamy zakupienie osobnego adaptera USB, co ułatwi podłączanie i odłączanie urządzeń pamięci USB.
- Zakup adapter z kablem przedłużającym USB 2.0.
- W przypadku urządzeń pamięci USB o dużej pojemności, przeglądanie plików może zająć kilka minut.
- Firma LG Electronics nie ponosi odpowiedzialności za utratę danych. Należy zawsze tworzyć kopie zapasowe danych na urządzeniu pamięci USB, aby zminimalizować szkody wynikające z utraty danych.
- Obsługiwane są wyłącznie formaty FAT16/FAT32/NTFS. Format exFAT nie jest obsługiwany.

Obsługiwane urządzenia pamięci USB

- Odtwarzacz MP3
- Odtwarzacz MP3 flash
- Urządzenie pamięci USB flash
- USB wersja 2.0

Urządzenie może nie rozpoznać niektórych urządzeń pamięci USB.

Odtwarzane standardy plików

Rozszerzenie pliku	Częstotliwość próbkowania / Prędkość próbkowania
MP3	32 kHz–48 kHz / 8 kb/s–320 kb/s
WMA	32 kHz–48 kHz / 56 kb/s–320 kb/s
OGG	32 kHz–48 kHz / 64 kb/s–320 kb/s

Rozszerzenie pliku	Częstotliwość próbkowania
FLAC (16 bitów / 24 bity)	32 kHz, 44,1 kHz, 48 kHz, 88,2 kHz, 96 kHz, 176,4 kHz oraz 192 kHz
WAV (16 bitów / 24 bity)	32 kHz, 44,1 kHz, 48 kHz, 88,2 kHz, 96 kHz, 176,4 kHz oraz 192 kHz

- Liczba odtwarzanych plików: Do 2000
- Maksymalna liczba katalogów: Do 200
- Urządzenie nie odtwarza plików chronionych przez DRM (Digital Rights Management).
- Urządzenie nie odtwarza plików wideo z urządzenia pamięci USB.

! Funkcja Opinia głosowa

W przypadku wybrania funkcji lub dźwięku bieżący stan produktu jest opisywany głosowo.

Tę funkcję można włączyć lub wyłączyć tylko za pomocą aplikacji.

Montaż urządzenia na ścianie

I Sprawdzenie przed montażem na ścianie

Urządzenie można zamontować na ścianie.

Montując urządzenie na ścianie, należy wykonać poniższe polecenia.

Najpierw sprawdź następujące punkty.

- Podłączenie urządzeń zewnętrznych i kabli po montażu na ścianie może być utrudnione. Po pierwsze, podłącz urządzenie zewnętrzne do listwy głośnikowej odpowiednim kablem przed zamontowaniem jej na ścianie.
- Podczas montażu urządzenia na ścianie zwróć uwagę na następujące rzeczy. W trakcie montażu może dojść do uszkodzenia urządzenia albo obrażeń ciała.
 - Nie kładź niczego na zamocowanie na ścianie urządzenie.
 - Zamocuj dobrze urządzenie do ściany używając śrub mocujących, aby nie spadło.
 - Dopilnuj, aby było poza zasięgiem dzieci. Pociąganie za zamontowane urządzenie lub potrząsanie nim może spowodować jego upadek.

Elementy niezbędne do montażu

Listwa głośnikowa



Wspornik ścienny



Śruby mocujące listwę głośnikową



Przewodnik po instalacji na ścianie



Sprzedawane oddzielnie

Śruby wspornika



Kołki rozporowe



✔ Uwaga

- Śruby oraz kołki montażowe nie są dostarczone. Do mocowania zalecamy Hilti (HUD-1 6 x 30).
-

Montaż urządzenia na ścianie

- 1 Wraz z urządzeniem dostarczono szablon do montażu na ścianie.
- 2 Ustaw „**TV Bottom Line**” na szablonie montażowym w linii z dolną krawędzią telewizora i zamocuj wspornik do ściany. Ustaw środek telewizora montowanego na ścianie w linii z częścią oznaczoną na szablonie jako „**TV Center**”.

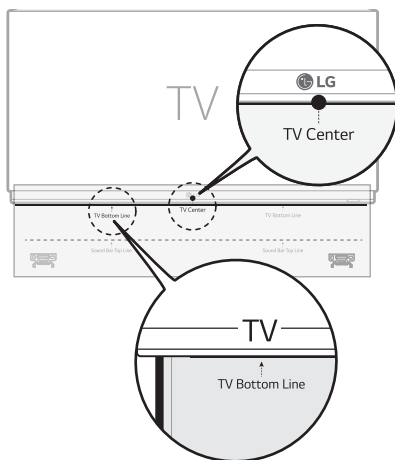

- 3 Zaznacz otwory w szablonie w miejscu, w którym zamocowane zostaną wsporniki ścienne.

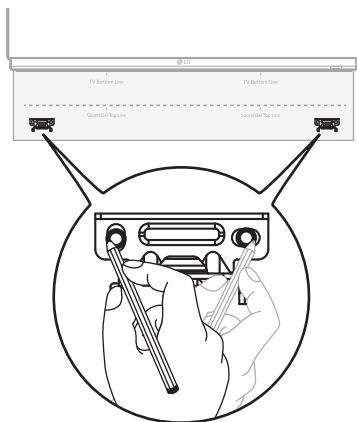

- 4 Wywierć otwory w zaznaczonych miejscach szablonu.
- 5 Zdjąć szablon montażowy ze ściany.

- 6** Zamocować wsporniki do ściany używając kołków i śrub.

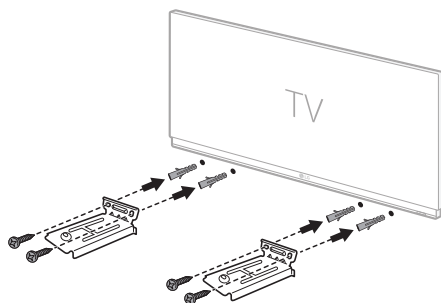

- 7** Umieścić urządzenie na wspornikach. Ustawić urządzenie na wspornikach tak, aby otwory u dołu urządzenia były dopasowane do otworów wspornika.

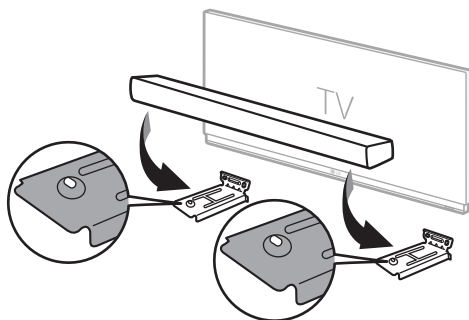

- 8** Dołączony śrubami mocno przykręcić urządzenie do wsporników.

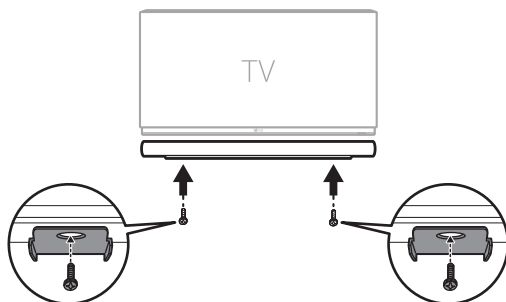

Zalecenia dotyczące bezpieczeństwa

Przepisy dotyczące bezpieczeństwa



PRZESTROGA
RYZIKO PORAŻENIA PRĄDEM
NIE OTWIERAĆ



PRZESTROGA: ABY ZREDUKOWAĆ RYZYKO PORAŻENIA PRĄDEM ELEKTRYCZNYM, NIE NALEŻY SAMODZIELNIE ZDEJMOWAĆ POKRYWY (ANI TYLNEJ POKRYWY). W ŚRODKU NIE MA CZĘŚCI, KTÓRE MOGŁYBY BYĆ SERWISOWANE PRZEZ UŻYTKOWNIKA, NAPRAWY NALEŻY ZLECIĆ WYKWALIFIKOWANEMU PERSONELOWI SERWISU.



Symbol błyskawicy w trójkącie informuje użytkownika o obecności nieizolowanego, niebezpiecznego napięcia elektrycznego wewnątrz produktu, które powoduje znaczące zagrożenie porażeniem elektrycznym.



Symbol wykrzyknika w trójkącie informuje użytkownika o obecności ważnych instrukcji dot. obsługi i konserwacji (serwisowania) w dokumentacji dołączonej do urządzenia.

OSTRZEŻENIE:

- CHRONIĆ URZĄDZENIE PRZED DESZCZEM I WILGOCIĄ, ABY UNIKNĄĆ POŻARU LUB PORAŻENIA PRĄDEM.
- Nie instalować tego urządzenia w ograniczonej przestrzeni, takiej jak półka na książki.

PRZESTROGA:

- W pobliżu tego urządzenia nie wolno używać produktów wysokiego napięcia. (np. elektrycznej packi na muchy). Urządzenie może ulec usterce z powodu przeskoku napięcia.
- Nie stawiać na urządzeniu źródeł otwartego ognia, takich jak zapalone świece.
- Nie zakrywać otworów wentylacyjnych urządzenia. Instalować zgodnie z zaleceniami producenta. Szczeliny i otwory wentylacyjne w obudowie, zapewniają niezawodną pracę urządzenia i chronią go przed przegrzaniem. Nie kłaść urządzenia na łóżku, sofie, dywanie lub innej podobnej powierzchni, która mogłaby doprowadzić do zatkania tych otworów. Nie umieszczać urządzenia w zabudowie izolującej, takiej jak półki na książki, stojaki, chyba że zostanie zapewniona odpowiednia wentylacja lub jest to zgodne z instrukcją producenta.
- To urządzenie nie może być wystawione na działanie wody (kapiącej lub rozpryskiwanej) i nie należy kłaść na nim przedmiotów wypełnionych cieczą, takich jak wazon.
- Oznaczenia odnośnie bezpieczeństwa, identyfikacja produktu oraz napięcie zasilania patrz główna etykieta znajdującą się na spodzie lub w innym miejscu urządzenia.
- Uważaj, aby dzieci nie wkładały rąk lub żadnych przedmiotów do *kanału głośnika.
 - * kanał głośnika : Komora pogłębiająca brzmienie basów w obudowie głośnika. (wydzielona)

UWAGA dotycząca przewodu zasilania

Wtyczka zasilania jest odłączana. W przypadku zagrożenia, wtyczka zasilania musi być łatwo dostępna.

Sprawdzić stronę ze specyfikacją w tej instrukcji obsługi w celu sprawdzenia bieżących wymagań.

Nie przeciążać gniazdek zasilających. Przeciążone, luźne, uszkodzone lub przepalone gniazdzka, kable zasilające lub przedłużające stwarzają zagrożenie. Każda z powyższych sytuacji może być przyczyną porażenia prądem lub pożaru. Raz na jakiś czas należy sprawdzać przewód zasilania urządzenia i jeśli pojawią się oznaki uszkodzenia lub przetarcia się, odłączyć go, zaprzestać korzystania z urządzenia i wymienić przewód w autoryzowanym serwisie.

Zabezpieczyć przewód zasilania przed fizycznym lub mechanicznym niewłaściwym użytkowaniem tj. przed skręcaniem, zapętlaniem, zaciskaniem, przytrząskiwaniem drzwiami lub przekraczaniem. Należy zwrócić szczególną uwagę na wtyczki, gniazdzka ściennie oraz miejsce, w którym przewód łączy się z urządzeniem.

Dla modeli używających zasilacza

Należy używać wyłączanie zasilacza dostarczonego z niniejszym urządzeniem. Nie wolno stosować źródeł zasilania pochodzących od innych urządzeń lub od innego producenta. Korzystanie z innych źródeł zasilania lub kabli może spowodować uszkodzenie urządzenia oraz utratę gwarancji.

Dla modeli używających urządzenia laserowego



Ten produkt używa systemu laserowego. Aby zapewnić prawidłowe użytkowanie produktu, przeczytaj dokładnie niniejszą instrukcję i zachowaj ją na przyszłość. Skontaktować się z autoryzowanym serwisem, jeżeli zajdzie potrzeba konserwacji urządzenia. Wykonywanie procedur sterowania, regulacji lub jakichkolwiek innych niż tutaj podane może być przyczyną wystawienia się na niebezpieczne promieniowanie. Aby zapobiec bezpośredniemu wystawieniu na działanie wiązki lasera, zabronione są wszelkie próby otwierania obudowy.

Dla modeli wyposażonych w baterie

To urządzenie jest wyposażone w przenośną baterię lub akumulator.

PRZESTROGA: Ryzyko pożaru lub wybuchu w przypadku zamontowania baterii nieprawidłowego typu.

Informacje o modelach z wbudowaną baterią

Nie przechowywać ani nie transportować w warunkach ciśnienia niższego niż 11,6 kPa ani na wysokości 15,000 m.

- Wymiana baterii na produkt nieodpowiedniego typu może być przyczyną awarii zabezpieczeń (dotyczy między innymi wybranych rodzajów baterii litowych).
- Utylizacja baterii w ogniu lub gorącym piekarniku, zgniecenie baterii lub jej przecięcie może być przyczyną wybuchu.
- Pozostawienie baterii w ekstremalnie wysokiej temperaturze otoczenia może być przyczyną wybuchu lub wycieku łatwopalnych substancji w stanie ciekłym lub gazowym.
- Bateria narażona na działanie ekstremalnie niskiego ciśnienia powietrza może wybuchnąć, ewentualnie może z niej wyciec łatwopalna substancja w stanie ciekłym lub gazowym.

Symbole

~ : Prąd zmienny (AC).

— : Prąd stały (DC).

⊞ : Jest to urządzenie II klasy.

⏻ : Stan czuwania.

⏻ : Zasilanie jest włączone.

⚡ : Zagrożenie wysokim napięciem.

Zanim zgłosisz usterkę urządzenia

Rozwiązywanie problemów

W przypadku zaobserwowania następujących problemów z eksploatacją urządzenia wykonaj kilka testów, ponieważ nie muszą to być usterki.

Błędy ogólne

Problemy	Rozwiązanie
Urządzenie nie działa poprawnie.	<ul style="list-style-type: none">• Odłącz kable zasilające i wszelkie urządzenia zewnętrzne takie jak telewizor, subwoofer czy wzmacniacz od urządzenia i podłącz ponownie.
Zasilanie się nie włącza.	<ul style="list-style-type: none">• Czy przewód zasilający jest poprawnie podłączony do gniazdka?<ul style="list-style-type: none">- Podłącz poprawnie wtyczkę zasilania do gniazdka.
Nie ma dźwięku.	<ul style="list-style-type: none">• Czy głośność jest ustawiona na minimum?<ul style="list-style-type: none">- Naciśnij przycisk głośności (+) (-) na pilocie, aby zwiększyć głośność.- Jeśli używasz urządzenia zewnętrznego takiego jak dekodery STB (set-top box), urządzenia przenośnego czy urządzenia Bluetooth dostosuj głośność urządzenia zewnętrznego.• Czy funkcja wyciszenia jest włączona?<ul style="list-style-type: none">- Jeśli wszystkie trzy diody LED migają na żółto-zielono, oznacza to, że funkcja wyciszenia jest włączona. Aby wyłączyć wyciszenie, naciśnij przycisk wyciszenia (🔇).• Czy wybrano funkcję urządzenia odpowiednią dla podłączonego urządzenia zewnętrznego?<ul style="list-style-type: none">- Naciśnij przycisk funkcji (📺) aby sprawdzić, czy wybrano odpowiednią funkcję.
Subwoofer nie emituje dźwięku	<ul style="list-style-type: none">• Czy urządzenie jest poprawnie podłączone do bezprzewodowego subwoofera?<ul style="list-style-type: none">- Jeśli dioda LED z przodu bezprzewodowego subwoofera miga na zielono albo świeci na czerwono, subwoofer nie jest połączony. Jeśli nawiązane jest połączenie zapali się zielona dioda. Podłącz urządzenie do bezprzewodowego subwoofera ponownie. (→ Patrz „Łączenie urządzenia” na stronie 6).
Pilot nie działa poprawnie	<ul style="list-style-type: none">• Pilota należy skierować do przedniej części urządzenia.• Używaj pilota w promieniu 7 metrów od urządzenia.• W razie potrzeby wymieniaj baterie na nowe.
Nie działa funkcja LG Sound Sync	<ul style="list-style-type: none">• Sprawdź, czy telewizor obsługuje funkcję LG Sound Sync.• Sprawdź, czy telewizor jest poprawnie połączony z urządzeniem kablem optycznym.<ul style="list-style-type: none">- Naciśnij przycisk ustawień na pilocie telewizora, aby sprawdzić, czy funkcja jest włączona w [LG Sound Sync].

Głośność urządzenia jest niska

- Sprawdź poniższe i odpowiednio zmień ustawienia.
 - Uruchom **aplikację LG Sound Bar**, dotknij przycisku **Ustawienia**  na pierwszym ekranie i zmień funkcję [DRC] na [Off] (Wył.) w menu [Sound Settings] (Ustawienia dźwięku).
 - Jeśli urządzenie jest podłączone do telewizora, naciśnij przycisk **ustawień** na pilocie telewizora, wybierz menu [Speaker (Głośnik)] i zmień ustawienie [Digital Sound Output] z [PCM] na [AUTO] albo [BITSTREAM].
 - Jeśli urządzenie jest podłączone do odtwarzacza, np. DVD albo Blu-ray, przejdź do menu ustawień podłączonego urządzenia. Zmień wartość opcji [Digital Sound Output] z [PCM] na [PRIMARY PASS-THROUGH] albo [BITSTREAM]. Ustaw wartość ustawienia [DRC] podłączonego urządzenia na [WYŁ.].

Urządzenie nie rozpoznaje urządzenia pamięci USB

- Urządzenie może nie obsługiwać formatu plików urządzenia pamięci USB. Sformatuj urządzenie pamięci USB i podłącz ponownie. Podczas formatowania sprawdź formaty urządzeń pamięci USB obsługiwane przez urządzenie i wybierz odpowiedni format plików. (→ Patrz „Łączenie z urządzeniem pamięci USB” na stronie 29).

Nie można sparować urządzenia Bluetooth

- Naciśnij przycisk ustawień urządzenia **Bluetooth** i sprawdź, czy włączona jest funkcja **Bluetooth**. Jeśli funkcja **Bluetooth** jest włączona, wyłącz ją i spróbuj ponownie.
 - Usuń wszelkie przeszkody znajdujące się pomiędzy urządzeniem a urządzeniem **Bluetooth**.
 - Parowanie (łączenie) przez **Bluetooth** może nie działać poprawnie w zależności od rodzaju urządzenia **Bluetooth** albo otoczenia.
-

Problemy z połączeniem sieciowym

Problemy	Rozwiązanie
Występują zakłócenia radiowe	<ul style="list-style-type: none">• Umieść urządzenie i bezprzewodowy subwoofer jak najbliżej siebie.• Nie umieszczaj urządzenia na meblach z metalu.• Komunikacja bezprzewodowa może nie działać poprawnie w miejscach o słabym sygnale.
Połączenie Bluetooth powoduje usterki albo szумы	<ul style="list-style-type: none">• Czy podczas używania funkcji Bluetooth słyszalne są szумы albo występują usterki?<ul style="list-style-type: none">- Nie pozwalaj na kontakt żadnej części ciała nadajnika/odbiornika urządzenia Bluetooth albo zestawu.- Nie instaluj urządzenia Bluetooth na ścianie ani w oddalonym miejscu.- Usuń wszelkie przeszkody znajdujące się pomiędzy urządzeniem a urządzeniem Bluetooth.- Urządzenie Bluetooth umieść blisko urządzenia.• Gdy urządzenie Bluetooth znajduje się zbyt daleko od urządzenia, połączenie Bluetooth może zostać przerwane lub mogą wystąpić usterki.<ul style="list-style-type: none">- Umieść urządzenie Bluetooth w odległości 1 m od urządzenia wykorzystującego tę samą częstotliwość, np. routera bezprzewodowego, sprzętu medycznego czy kuchenki mikrofalowe.

Dodatek

Specyfikacje

Ogólne	
Moc wymagana	Patrz główna tabliczka.
Pobór mocy	Patrz główna tabliczka. Tryb oczekiwania podczas połączenia z siecią : 1,0 W
Wymiary (S x W x G)	Okolo 760,0 mm x 63,0 mm x 90,0 mm
Zakres temperatury roboczej	od 5 °C do 35 °C
Zakres wilgotności roboczej	od 5 % do 60 %
Zasilanie z szyny (USB)	5 V  500 mA
Dostępna częstotliwość próbkowania cyfrowego wejścia audio	32 kHz, 44.1 kHz, 48 kHz, 88.2 kHz, 96 kHz
Dostępny format audio wejścia cyfrowego	Dolby Audio™, PCM

Wejście / wyjście	
OPTICAL IN	3,0 V (p-p), (optyczne złącze audio) × 1
HDMI IN	19-pinowe (złącze typu A, HDMI™) × 1
HDMI ► TV (ARC)	19-pinowe (złącze typu A, HDMI™) × 1

Wzmacniacz (wyjście RMS)	
Łącznie	300 W RMS
Przód	50 W RMS×2 (Impedancja: (6 Ω, THD 10%)
Subwoofer	200 W RMS (Impedancja: (3 Ω, THD 10%)

Subwoofer bezprzewodowy	
Moc wymagana	Patrz główna tabliczka subwoofera bezprzewodowego.
Pobór mocy	Patrz główna tabliczka subwoofera bezprzewodowego.
Typ	Głośnik 1 drożne 1
Impedancja	3 Ω
Moc znamionowa	200 W RMS
Maks. moc	400 W RMS
Wymiary (S x W x G)	Okolo 171,0 mm X 390,0 mm X 261,0 mm

- Projekt i specyfikacje mogą ulec zmianom bez powiadomienia.

| Zarejestrowane znaki towarowe i licencje

Wszystkie znaki towarowe i nazwy handlowe są własnością ich prawowitych właścicieli.



Dolby, Dolby Audio oraz symbol podwójnego D są znakami towarowymi Dolby Laboratories Licensing Corporation. Produkcja na licencji Dolby Laboratories. Poufne, niepublikowane prace. Copyright 2012-2021 Dolby Laboratories. Wszelkie prawa zastrzeżone.



Nazwa **Bluetooth**® oraz logo są zarejestrowanymi znakami handlowymi firmy **Bluetooth SIG, Inc.**, a ich użytkowanie przez LG Electronics odbywa się na podstawie licencji.

Pozostałe znaki towarowe i nazwy handlowe są własnością ich prawowitych właścicieli.



Terminy HDMI, HDMI High Definition Multimedia Interface oraz logo HDMI są znakami towarowymi lub zarejestrowanymi znakami towarowymi HDMI Licensing Administrator, Inc. w Stanach Zjednoczonych i innych krajach.



„Made for iPhone” oraz „Made for iPod” oznaczają, że urządzenie elektroniczne zostało zaprojektowane do podłączania urządzeń iPhone oraz iPod i spełnia standardy firmy Apple. Firma Apple nie jest odpowiedzialna za działanie tego urządzenia ani jego zgodność z normami bezpieczeństwa i przepisami. Należy pamiętać że użycie tego akcesorium z urządzeniem iPhone lub iPod może mieć wpływ na komunikację bezprzewodową.

| Przenoszenie urządzenia

Podczas transportu urządzenia

Proszę zachować oryginalne opakowanie. W razie konieczności wysłania urządzenia, w celu zapewnienia najlepszej ochrony, zapakuj ponownie urządzenie tak jak było zapakowane oryginalnie w fabryce.

Powierzchnie zewnętrzne należy utrzymywać w czystości

- Nie używać w pobliżu urządzenia cieczy lotnych takich jak środki owadobójcze.
- Czyszczenie z dużą siłą może zniszczyć powierzchnię.
- Nie pozostawiać przez dłuższy czas produktów gumowych ani plastikowych w kontakcie z urządzeniem.

Czyszczenie urządzenia

Aby oczyścić urządzenie użyj miękkiej, suchej szmatki. Jeżeli powierzchnie są mocno zabrudzone, użyj miękkiej szmatki lekko zwilżonej w roztworze delikatnego detergentu. Nie stosuj silnych rozpuszczalników, takich jak alkohol, benzen, rozcieńczalniki, ponieważ mogą uszkodzić powierzchnię urządzenia.

