

Miele



- cs** Návod k obsluze Akumulátorový vysavač
- el** Οδηγίες χρήσης Επαναφορτιζόμενη ηλεκτρική σκούπα
- hu** Használati útmutató Akkumulátoros porszívók
- pl** Instrukcja użytkowania Odkurzacz akumulatorowy
- sk** Návod na použitie Akumulátorový vysávač
- tr** Kullanım kılavuzu Akülü elektrikli süpürge

HS19

M.-Nr. 11 815 410

cs	5
el	37
hu	77
pl	112
sk	148
tr	183

Bezpečnostní pokyny a varovná upozornění	5
Bezpečnostní pokyny a varovná upozornění pro akumulátor AP01/AP02/ AP03, nabíječku LG01/LG02, nabíjecí stanici LS03 (dle modelu)	9
Popis přístroje	14
Váš příspěvek k ochraně životního prostředí	16
Odkazy na vyobrazení	18
Umístění a připojení	18
Sestavení vysavače	18
PowerUnit Solo	18
Nasazení rukojeti Comfort	18
Spojení PowerUnit a sací trubice	18
Nasazení akumulátoru	19
Připojení elektrokartáče	19
Všeobecné informace k akumulátoru	19
Nabíjení akumulátoru (bez montáže na stěně)	19
Nabíjení akumulátoru (s montáží na stěně)	19
Montáž na stěně	20
Indikátor stavu nabití akumulátoru (při nabíjení)	20
Indikátor stavu nabití akumulátoru (při používání)	21
Použití dodaného příslušenství	21
Držák příslušenství pro sací trubici	21
Elektrokartáč Multi Floor XXL	22
Měkký válec Hardfloor Care (HX HC)	22
Ruční elektrokartáč Electro Compact (HX SEB)	22
Přídavný akumulátor (HX LA)	23
Nabíjecí stanice (HX LS)	23
Použití	23
Zapnutí a vypnutí	23
Volba sacího výkonu	23
Funkce šetření koberců	24
Osvětlení pracovní oblasti	24
Funkce odstavení pro krátké přestávky vysávání	24
Údržba	24
Kde koupit příslušenství	24
Filtrační systém	25
Aktivace čisticí funkce ComfortClean	25
Vyprázdnění odpadní nádoby na prach	25
Čištění předfiltru a jemného prachového filtru	26

cs - Obsah

Čištění odpadní nádoby na prach	27
Čištění elektrokartáče nebo ručního elektrokartáče (dle modelu)	27
Výměna akumulátoru.....	28
Chybová hlášení	29
Co udělat, když	30
Servisní služba.....	32
Kontakt při závadách	32
Záruka	32
Ošetřování.....	32
Příslušenství k dokoupení.....	32

Tento vysavač splňuje předepsané bezpečnostní předpisy. Neodborné používání může vést k úrazům osob a věcným škodám.

Před prvním použitím vysavače si přečtěte návod k obsluze. Poskytuje důležité pokyny pro bezpečnost, používání a údržbu vysavače. Tím ochráníte sebe a ostatní a zabráníte škodám.

Podle normy IEC 60335-1 upozorňuje Miele výslovně na to, že je bezpodmínečně nutné přečíst si a dodržovat kapitolu „Umístění a připojení“ a bezpečnostní pokyny a varovná upozornění.

Miele neodpovídá za škody, které vzniknou v důsledku nedbání těchto pokynů.

Návod k obsluze uschovejte a předejte ho případnému novému majiteli.

Po každém použití, před každou výměnou příslušenství, před každou údržbou, ošetřováním, odstraňováním poruch a odstraňováním chyb vysavač vypněte. Použijte na to vypínač na rukojeti Comfort.

Používání ke stanovenému účelu

- ▶ Tento vysavač je určen k používání v domácnosti a v prostorách podobných domácnostem. Tento vysavač není vhodný pro provoz na stavbách.
- ▶ Tento vysavač není určen pro použití venku.
- ▶ Tento vysavač je vhodný pro běžné vysávání koberců, kobercových a nechoulostivých tvrdých podlah.

cs - Bezpečnostní pokyny a varovná upozornění

- ▶ Tento vysavač je určený pro používání do nadmořské výšky 4000 m.
- ▶ Tento vysavač používejte výhradně k vysávání suchého materiálu. Nepoužívejte vysavač na lidi a zvířata. Všechny ostatní způsoby použití, přestavby a změny jsou nepřípustné.
- ▶ Osoby (včetně dětí), které vzhledem ke svým fyzickým, smyslovým a psychickým schopnostem nebo kvůli ne zkušenosti nebo neznalosti nejsou schopné vysavač bezpečně obsluhovat, nesmí vysavač používat bez dohledu nebo pokynů zodpovědné osoby.

Děti v domácnosti

- ▶ Nebezpečí udušení! Děti by si mohly hrát s obalovým materiálem, např. fólií, mohly by se do ní balit nebo si ji dávat přes hlavu a udusit se. Proto veškerý obalový materiál uchovávejte mimo dosah dětí.
- ▶ Děti mladší osmi let se nesmí samy pohybovat v blízkosti vysavače, ledaže by byly pod stálým dozorem.
- ▶ Děti starší osmi let smí vysavač používat bez dozoru jen tehdy, pokud jim byla jeho obsluha vysvětlena tak, že ho dokážou obsluhovat bezpečně. Děti musí být schopné rozpoznat a chápat možná nebezpečí v případě chybné obsluhy.
- ▶ Děti nesmí vysavač bez dozoru čistit ani na něm provádět údržbu.
- ▶ Dávejte pozor na děti, které se zdržují v blízkosti vysavače. Nikdy jim nedovolte, aby si s vysavačem hrály.

Technická bezpečnost

► Vysavač je provozován na 25,2 V.



Je to přístroj třídy ochrany III.

Je to přístroj s ochranou proti úrazu elektrickým proudem díky připojení na bezpečné malé napětí a díky tomu, že se v něm nevytváří napětí vyšší než bezpečné malé napětí.

Nabíjení vysavače se provádí nabíječkou třídy ochrany II.

► Porovnejte připojovací údaje na typovém štítku nabíječky (jmenovité napětí a frekvence) s parametry napájecí sítě. Tyto údaje musí bezpodmínečně souhlasit. Nabíječka je beze změny vhodná pro 50 Hz i 60 Hz.

► Sítňová zásuvka musí být jištěna zpožděnou pojistkou 16 A nebo 10 A.

► Před používáním zkontrolujte vysavač a všechny součásti příslušenství, zda nejsou zjevně poškozené. Poškozený vysavač neuvádějte do provozu.

► Elektrokartáč Miele Multi Floor XXL a ruční elektrokartáč Miele Electro Compact (dle modelu) jsou motorem poháněná přídavná zařízení určená speciálně pro tento vysavač Miele. Provoz vysavače s jiným elektrokartáčem nebo ručním elektrokartáčem Miele nebo elektrokartáčem nebo ručním elektrokartáčem jiného výrobce není dovolený z bezpečnostních důvodů.

► Před použitím a při vysávání zajistěte, aby ve spodní straně elektrokartáče Multi Floor XXL a ve spodní straně ručního elektrokartáče Electro Compact (dle modelu) nebyly vzpříčené velké předměty.

cs - Bezpečnostní pokyny a varovná upozornění

- ▶ Vysavač a všechny součásti příslušenství skladujte při teplotě okolí od 0 °C do 45 °C.
- ▶ Opravu vysavače během záruční doby smí provádět jen servisní služba Miele, protože jinak při následných škodách zaniká nárok na záruku.
- ▶ Opravy nechte provádět jen kvalifikovaným pracovníkem pověřeným firmou Miele. Neodbornými opravami může být uživatel vystaven značným nebezpečím.

Provozní zásady

- ▶ Nepoužívejte vysavač bez odpadní nádoby na prach, předfiltru a jemného prachového filtru.
- ▶ Nevysávejte hořící nebo žhavé předměty jako např. cigarety nebo zdánlivě vyhaslý popel příp. uhlí.
- ▶ Nevysávejte kapaliny a vlhké nečistoty. Za vlhka vyčištěné nebo šamponované koberce a kobercové podlahy nechte před vysáváním úplně uschnout.
- ▶ Nevysávejte práškový toner. Toner, který se používá například v tiskárnách nebo kopírkách, může být elektricky vodivý.
- ▶ Nevysávejte snadno vznětlivé nebo výbušné látky nebo plyny a nevysávejte na místech, na nichž jsou takové látky uskladněné.
- ▶ Nedotýkejte se pohybujícího se válce elektrokartáče Multi Floor XXL a ručního elektrokartáče Electro Compact (dle modelu).

- ▶ Elektrokartáčem Multi Floor XXL a ručním elektrokartáčem Electro Compact (dle modelu) nevysávejte v blízkosti hlavy.
- ▶ Dávejte pozor, abyste se s proudem nasávaného vzduchu nepřiblížili k hlavě.

Bezpečnostní pokyny a varovná upozornění pro akumulátor AP01/AP02/AP03, nabíječku LG01/LG02, nabíjecí stanici LS03 (dle modelu)

Děti v domácnosti

- ▶ Osoby (včetně dětí), které vzhledem ke svým fyzickým, smyslovým a psychickým schopnostem nebo kvůli ne zkušenosti nebo neznalosti nejsou schopné nabíječku LG01/LG02 nebo nabíjecí stanici LS03 bezpečně obsluhovat, nesmí vysavač používat bez dohledu nebo pokynů zodpovědné osoby.
- ▶ Akumulátor AP01/AP02/AP03 se nesmí dostat do rukou dětí.
- ▶ Děti se nesmí přibližovat k nabíječce LG01/LG02 a nabíjecí stanici LS03, pokud nejsou pod trvalým dozorem.

Technická bezpečnost

- ▶ Pro tento vysavač Miele HS19 je nutno používat akumulátor AP01/AP02/AP03, nabíječku LG01/LG02 a nabíjecí stanici LS03. Provozování tohoto vysavače s akumulátorem, nabíječkou nebo nabíjecí stanicí jiného výrobce není dovolené z bezpečnostních důvodů.

cs - Bezpečnostní pokyny a varovná upozornění

► Na nabíjení akumulátoru AP01/AP02/AP03 používejte jen dodanou nabíječku LG01/**xx** nebo LG02/**xx** a dodanou nebo dokoupenou nabíjecí stanici LS03/**xx**.

xx zastupuje čísla 01, 02, 03, 04, 05, 06, 07 nebo 08 a tím variantu Vaší nabíječky LG01/LG02 a Vaší nabíjecí stanice LS03.

xx	LG01/LS03	LG02
01	AT, BE, BG, CH, CL, CZ, DE, DK, EE, ES, FI, FR, GR, HR, HU, IT, KZ, LT, LU, LV, NL, NO, PL, PT, RO, RS, RU, SE, SI, SK, TR, UA, ZA	AT, BE, BG, CH, CL, CZ, DE, DK, EE, ES, FI, FR, GR, HR, HU, IT, KZ, LT, LU, LV, NL, NO, PL, PT, RO, RS, RU, SE, SI, SK, TR, UA, ZA
02	AE, HK, IE, MY, SG, UK	AE, HK, IE, MY, SG
03	BR, CA, MX, US	BR, CA, JP, MX, US
04	AU, NZ	AU, NZ
05	CN	CN
06	KR	KR
07	JP	UK
08	IN	

► Pokud používáte zástrčný síťový adaptér, musí být schválený pro trvalý provoz.

► Občasný nebo trvalý provoz na soběstačném nebo se sítí nesynchronizovaném zařízení pro napájení energií (jako např. ostrovní síť, záložní systémy) je možný. Předpokladem provozu je, aby u zařízení pro napájení energií byly dodrženy specifikace normy EN 50160 nebo srovnatelné. Bezpečnostní opatření stanovená pro domovní instalaci a pro tento výrobek Miele musí být co do své funkce a způsobu práce zajištěna i v ostrovním provozu nebo v provozu nesynchronizovaném se sítí nebo být v instalaci nahrazena rovnocennými opatřeními. Jak je popsáno například v aktuálním vydání VDE-AR-E 2510-2.

► Akumulátor AP01/AP02/AP03 nabíjejte a používejte při teplotě okolí od 0 °C do 45 °C.

Při používání akumulátoru AP01/AP02/AP03 mimo tento rozsah teplot okolí dochází k omezením výkonu.

► Akumulátor AP01/AP02/AP03 v žádném případě nadále nepoužívejte, když si všimnete, že vydává neobvyklý zápach, že z něho vytéká kapalina, že se silně zahřívá nebo že se zabarvuje nebo deformuje. Akumulátor AP01/AP02/AP03 je nutno ihned vyřadit (viz bezpečnostní upozornění „Likvidace akumulátoru AP01/AP02/AP03“ na konci této kapitoly a kapitoly „Váš příspěvek k ochraně životního prostředí“, odstavec “Vracení starých baterií a starých akumulátorů“).

► Akumulátory mohou vytéci. Zabraňte styku očí a pokožky s žíravou kapalinou. Při styku vypláchněte vodou a vyhledejte lékařskou pomoc.

cs - Bezpečnostní pokyny a varovná upozornění

▶ Li-Ion akumulátor AP01/AP02/AP03 podléhá ustanovením zákona o nebezpečném zboží. Uživatel může akumulátor AP01/AP02/AP03 přepravovat po silnici bez dalších podmínek. Než akumulátor AP01/AP02/AP03 odešlete, kontaktujte servisní službu. Zasílejte jen úplně vybitý a nepoškozený akumulátor AP01/AP02/AP03. Izolujte kovové kontakty přelepením lepicí páskou, abyste zabránili zkratu. Zabalte akumulátor AP01/AP02/AP03 tak, aby se v obalu nepohyboval.

Provozní zásady

▶ Nenechte akumulátor AP01/AP02/AP03 spadnout a neházejte s ním. Poškozený akumulátor AP01/AP02/AP03 se již nesmí z bezpečnostních důvodů dále používat.

▶ Nedávejte akumulátor AP01/AP02/AP03 do styku s otevřeným ohněm nebo jinými zdroji tepla. Akumulátor AP01/AP02/AP03 nezahřívejte. Nevystavujte ho přímému slunečnímu záření.

▶ Akumulátor AP01/AP02/AP03 nerozebírejte.

▶ Akumulátor AP01/AP02/AP03 nezkratujte náhodným nebo úmyslným spojením kontaktů.

▶ Akumulátor AP01/AP02/AP03 nedávejte do styku s kapalinou.

▶ Likvidace akumulátoru AP01/AP02/AP03: Vyjměte z vysavače akumulátor AP01/AP02/AP03. Izolujte kovové kontakty přelepením lepicí páskou, abyste zabránili zkratu. Akumulátor AP01/AP02/AP03 zlikvidujte prostřednictvím komunálního sběrného systému. Nezahazujte akumulátor AP01/AP02/AP03 do domovního odpadu.

Čištění

- ▶ Vysavač a součásti příslušenství nikdy neponořte do vody.
- ▶ V elektrokartáči Multi Floor XXL nebo ručním elektrokartáči Electro Compact (dle modelu), jednotce PowerUnit, sací trubici a rukojeti Comfort jsou elektrická vedení. Zásuvné kontakty se nesmí dostat do styku s vodou – čištění těchto dílů za vlhka proto není dovoleno.
- ▶ Vysavač a příslušenství čistěte jen zasucha nebo mírně navlhčeným hadříkem. Výjimka:
 - Odpadní nádoba na prach: vyprázdněte odpadní nádobu na prach a vyjměte předfiltr. Odpadní nádobu na prach čistěte jen vodou a jemným mycím prostředkem. Odpadní nádobu na prach nakonec pečlivě osušte. Nasaďte opět předfiltr.

Příslušenství a náhradní díly

- ▶ Používejte jen součásti příslušenství s logem „ORIGINAL Miele“ na obalu. Jen u něho může výrobce zaručit bezpečnost.
- ▶ Pouze u originálních náhradních dílů Miele garantuje, že budou splňovat bezpečnostní požadavky. Vadné díly smíte nahradit jen originálními náhradními díly.

Přeprava

- ▶ Obal chrání vysavač před poškozením během přepravy. Doporučujeme uschovat obal pro účely přepravy.

cs - Popis přístroje

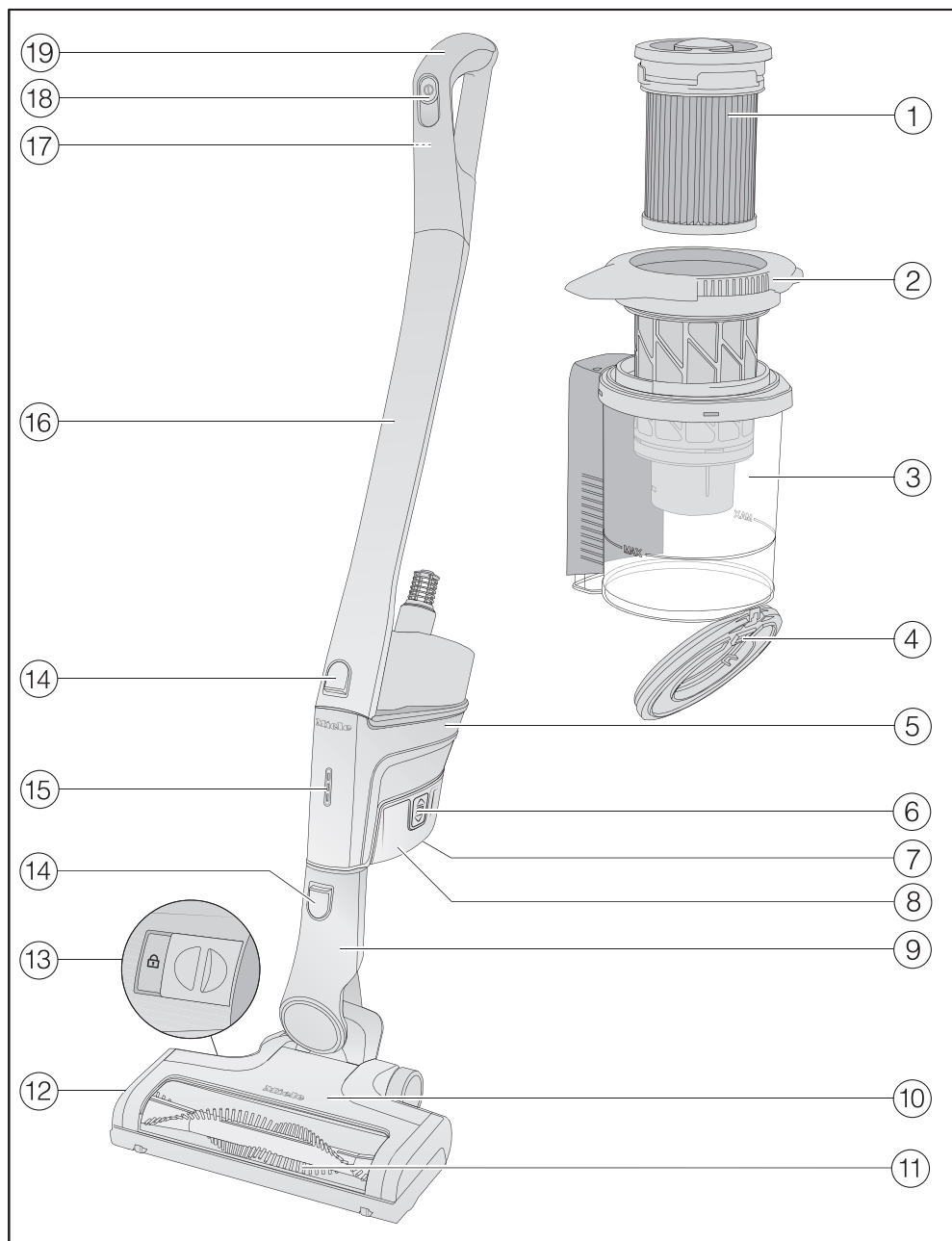

- ① jemný prachový filtr (HX FSF-2)
- ② předfiltr
- ③ odpadní nádoba na prach
- ④ kryt odpadní nádoby na prach
- ⑤ PowerUnit s přípojkou dole pro akumulátor, hrdlem dole pro sací trubici a elektrokartáč a hrdlem nahoře pro sací trubici a rukojeť Comfort
- ⑥ odjišťovací tlačítka akumulátoru (po obou stranách akumulátoru)
- ⑦ nabíjecí zásuvka (na spodní straně akumulátoru)
- ⑧ Li-Ion akumulátor AP01/AP02/AP03 (HX LA)
- ⑨ připojovací hrdlo elektrokartáče
- ⑩ elektrokartáč Multi Floor XXL (dle modelu s osvětlením BrillantLight)
- ⑪ vyjímatelný kartáčový válec
- ⑫ kryt
- ⑬ odjištění pro otevření elektrokartáče
- ⑭ odjišťovací tlačítka
- ⑮ indikátor stavu nabití akumulátoru
- ⑯ sací trubice
- ⑰ odjišťovací tlačítko rukojeti Comfort (na zadní straně)
- ⑱ vypínač s regulátorem sacího výkonu
- ⑲ rukojeť Comfort

Likvidace obalu

Obal slouží k manipulaci a chrání přístroj před poškozením během přepravy. Obalové materiály byly zvoleny s přihlédnutím k aspektům ochrany životního prostředí a k možnostem jejich likvidace a obecně jsou recyklovatelné.

Vrácení obalů do materiálového cyklu šetří suroviny. Využívejte sběrná místa cenných materiálů a možnosti vrácení.

Doporučujeme uschovat obal pro účely přepravy.

Likvidace starého přístroje

Před likvidací starého přístroje vyjměte jemný prachový filtr a dejte ho do domovního odpadu.

Elektrické a elektronické přístroje často obsahují cenné materiály. Obsahují také určité látky, směsi a díly, které byly nutné pro jejich funkci a bezpečnost. V domovním odpadu a při neodborném nakládání mohou poškodit lidské zdraví a životní prostředí. Svůj starý přístroj proto v žádném případě nedávejte do domovního odpadu.



Místo toho využijte oficiální sběrná a vratná místa pro bezplatné odevzdávání a užitkování elektrických a elektronických přístrojů zřízená obcemi, prodejci nebo společnostmi Miele. Podle zákona jste sami zodpovědní za vymazání případných osobních údajů na likvidovaném starém přístroji. Ze zákona máte povinnost vyjmout a přitom nezničit staré baterie a staré akumulátory, které nejsou pevně uzavřené v přístroji, a lampy, které lze vyjmout bez zničení. Zaneste je do vhodné sběrné, kde je můžete bezplatně odevzdat. Postarejte se prosím o to, aby byl Váš starý přístroj až do doby odvezení uložen mimo dosah dětí.

Vracení starých baterií a starých akumulátorů

Elektrické a elektronické přístroje často obsahují baterie a akumulátory, které se ani po upotřebení nesmí dostat do domovního dopadu. Podle zákona máte povinnost vyjmout staré baterie a staré akumulátory, které v přístroji nejsou pevně uzavřené, a zanést je do vhodné sběrný (např. v obchodním domě), kde je můžete bezplatně odevzdat. Izolujte kovové kontakty přelepením lepicí páskou, abyste zabránili zkratu. Baterie a akumulátory mohou obsahovat látky, které mohou škodit lidskému zdraví a životnímu prostředí.

Značky na baterii příp. akumulátoru poskytují další informace: například lithiové mají označení „Li-ion“. Přeškrtnutá popelnice znamená, že baterie a akumulátory v žádném případě nesmíte odhazovat do domovního odpadu. Musíme Vás upozornit také na následující: Pokud je přeškrtnutá popelnice označena jednou nebo několika z uvedených chemických značek, obsahují olovo (Pb), kadmium (Cd) nebo rtuť (Hg).



Staré baterie a staré akumulátory obsahují důležité suroviny a lze je recyklovat. Oddělený sběr starých baterií a starých akumulátorů usnadňuje jejich zpracování a recyklaci.

Odkazy na vyobrazení

Obrázky uvedené v jednotlivých kapitolách naleznete na rozklápěcí stránce na konci tohoto návodu k obsluze.

Umístění a připojení

Sestavení vysavače (obr. 01)

Máte 2 možnosti sestavení celého vysavače.

- Sací trubici nasadte nad PowerUnit nebo pod ni.

Dbejte na to, abyste vysavač sestavili přesně tak, jak je uvedeno na obrázku.

Výhody, když je na vysavači **PowerUnit dole**:

- je možná bezpečná funkce odstavení (viz kapitola „Použití“, odstavec „Funkce odstavení pro krátké přestávky vysávání“)
- ergonomie (menší zatížení zápěstí)
- pohodlné čištění velkých ploch

Výhody, když je na vysavači **PowerUnit nahoře**:

- pohodlné čištění pod nízkým nábytkem
- možné rychlé odejmutí PowerUnit

PowerUnit Solo (obr. 02)

Pro rychlé a cílené vysávání drobků nebo smítek se hodí PowerUnit bez sací trubice a elektrokartáče.

Tip: Toto uspořádání se hodí zvláště pro použití trojdielného příslušenství (viz kapitola „Používání dodaného příslušenství“).

Nasazení rukojeti Comfort (obr. 03)

V závislosti na zvoleném uspořádání svého vysavače můžete rukojeť Comfort nasadit na sací trubici nebo na PowerUnit.

- Nasouvejte rukojeť Comfort shora na hrdlo sací trubice, dokud zřetelně nezaklapne (levý výřez obrázku).
- Vedte rukojeť Comfort podél vodička na úchytu odpadní nádoby na prach shora na hrdlo jednotky PowerUnit, dokud zřetelně nezaklapne (pravý výřez obrázku).
- Jestliže budete chtít díly navzájem oddělit, vypněte vysavač vypínačem na přední straně rukojeti Comfort.
- Stiskněte odjišťovací tlačítko a odejměte rukojeť Comfort nahoru (obr. 04).

Spojení PowerUnit a sací trubice (obr. 05)

V závislosti na zvoleném uspořádání Vašeho vysavače se sací trubice nachází nad PowerUnit nebo pod ní.

- Vedte sací trubici podél vodička na úchytu odpadní nádoby na prach shora na hrdlo jednotky PowerUnit, dokud zřetelně nezaklapne (levý výřez obrázku).
- Zasouvejte hrdlo jednotky PowerUnit shora do sací trubice, dokud zřetelně nezaklapne (pravý výřez obrázku).
- Jestliže chcete díly navzájem oddělit, stiskněte odjišťovací tlačítko (obr. 06).

Nasazení akumulátoru (obr. 07)

- Zasuňte akumulátor podél vodiček, dokud zřetelně nezaklapne v PowerUnit.
- Pokud chcete díly navzájem oddělit, stiskněte obě odjišťovací tlačítka na boku akumulátoru a vyjměte akumulátor (obr. 08).

Připojení elektrokartáče (obr. 09)

V závislosti na zvoleném uspořádání svého vysavače zasuňte hrdlo jednotky PowerUnit nebo hrdlo sací trubice do elektrokartáče.

- Zasuňte hrdlo ve správné poloze shora do elektrokartáče, dokud zřetelně nezaklapne.
- Pokud chcete díly navzájem oddělit, stiskněte odjišťovací tlačítko na elektrokartáči a vytáhněte hrdlo z elektrokartáče (obr. 10).

Všeobecné informace k akumulátoru

V dodaném stavu není akumulátor úplně nabitý.

Před prvním použitím akumulátor plně nabijte. Počítejte asi se 4 hodinami. Toto první nabíjení proveďte bezpodmínečně v PowerUnit, abyste akumulátor aktivovali.

Když je akumulátor plně nabitý, pro úsporu energie zhasne indikátor stavu nabití akumulátoru na PowerUnit.

Maximální nabíjecí kapacity akumulátor dosáhne až po pátém nabití a vybití.

Když budete používat kompletně sestavený vysavač a zvolíte maximální stupeň výkonu, budete moci vysávat až

14 minut.

Když ovšem použijete PowerUnit Solo a zvolíte minimální stupeň výkonu, budete moci vysávat až 60 minut.

Nabíjení akumulátoru (bez montáže na stěně) (obr. 11)

Vysavač můžete skladovat nastojato a akumulátor nabíjet přímo.

Před prvním nabíjením akumulátoru si bezpodmínečně přečtěte kapitolu „Umístění a připojení“, odstavec „Všeobecné informace k akumulátoru“.

- Zasuňte PowerUnit do elektrokartáče, abyste zajistili stabilitu vysavače.
- Otáčejte vysavač dopředu, dokud zřetelně nezaklapne přípojovací hrdlo elektrokartáče.
- Zasuňte nabíjecí zástrčku přiloženého nabíjecího kabelu do nabíjecí zásuvky na spodní straně akumulátoru.
- Zasuňte nabíječku do síťové zásuvky.

Nabíjení začíná.

Přečtěte si odstavec „Indikátor stavu nabití akumulátoru (při nabíjení)“ dále.

Nabíjení akumulátoru (s montáží na stěně) (obr. 12)

Máte 2 možnosti uložení vysavače v dodaném nástěnném držáku a nabíjení.

Před prvním nabíjením akumulátoru si bezpodmínečně přečtěte kapitolu „Umístění a připojení“, odstavec „Všeobecné informace k akumulátoru“.

Pro montáž na stěně budete potřebovat vhodné stanoviště v blízkosti volné síťové zásuvky.

Montáž na stěně (obr. 13 + 14)

Na zadní straně dodaného nástěnného držáku je umístěna montážní deska se sáčkem s šrouby.

Pro montáž na stěně musíte upevnit montážní desku na stěně zvoleného stanoviště.

- Odejměte sáček s šrouby.
- Stiskněte odjišťovací tlačítka na spodní straně nástěnného držáku (obr. 13).
- Vyjměte montážní desku směrem dolů z nástěnného držáku (obr. 14).

Přípevnění montážní desky (obr. 15 + 16)

Pro přípevnění montážní desky na stěně jsou přiloženy 2 hmoždinky a 2 šrouby TORX T20.

Kromě toho budete potřebovat aku šroubovák nebo vrtačku (průměr vrtáku 6 mm).

Podle zvoleného uspořádání svého vysavače zvolte vzdálenost 45 cm nebo 98 cm od spodního okraje montážní desky k podlaze (obr. 15).

Dbejte na to, abyste nepoškodili vedení uložená ve stěně.

- Přípevněte montážní desku na stěně (obr. 16).

Upevnění nabíjecího kabelu v nástěnném držáku (obr. 17, 18 + 19)

Na spodní straně nástěnného držáku je přihrádka na kabel.

- Stiskněte obě odjišťovací tlačítka na spodní straně nástěnného držáku a sundejte kryt přihrádky na kabel (obr. 17).

- Zasuňte nabíjecí zástrčku přiloženého nabíjecího kabelu shora do otvoru (obr. 18).
- Uložte nabíjecí kabel v kabelovém vodičku (obr. 18).
- Nasadte kryt a zajistěte přihrádku na kabel (obr. 19).

Nasazení držáku příslušenství (v případě potřeby) (obr. 20)

Pro uložení třídílného příslušenství na nástěnném držáku je přiložen držák příslušenství (viz kapitola „Používání dodaného příslušenství“).

- Nastrčte držák příslušenství až na doraz na nástěnný držák.

Nasazení nástěnného držáku (obr. 21 + 22)

- Nasouvejte nástěnný držák shora na montážní desku, dokud zřetelně nezaklapne (obr. 21).
- Nasadte PowerUnit sestaveného vysavače s nasazeným akumulátorem shora do nástěnného držáku (obr. 22).
- Zasuňte nabíječku do síťové zásuvky.

Nabíjení začíná.

Indikátor stavu nabití akumulátoru (při nabíjení) (obr. 23)

Stav nabití akumulátoru je indikován na PowerUnit.

nabití	zobrazení
asi 0–34 %	dole pomalu bliká
asi 35–69 %	dole svítí, uprostřed pomalu bliká
asi 70–90 %	dole a uprostřed svítí, nahoře pomalu bliká
asi 91–99 %	dole, uprostřed i nahoře svítí
100 %	vypne se

Když je akumulátor plně nabitý, pro úsporu energie zhasne indikátor stavu nabití akumulátoru.

Jestliže akumulátor nebyl dlouho používán a je vybitý, přejde do bezpečnostního režimu. Při nabíjení v PowerUnit pak indikátor stavu nabití akumulátoru reaguje zhruba až po 30–60 minutách.

Indikátor stavu nabití akumulátoru (při používání) (obr. 23)

Stav nabití akumulátoru je indikován na PowerUnit.

nabití	indikátor
asi 100–70 %	nahoře, uprostřed i dole svítí
asi 69–35 %	uprostřed a dole svítí
asi 34–15 %	dole svítí
asi 14–0 %	dole pomalu bliká

Před nabíjením akumulátoru doporučujeme úplné vybití. Tak dosáhnete plné výkonnosti akumulátoru.

Použití dodaného příslušenství (obr. 24)

Sortiment Miele pro péči o podlahy nabízí vhodné příslušenství pro mnoho speciálních použití (viz kapitola „Příslušenství k dokoupení“).

- ① **hubice na čalounění XL**
Příslušenství pro vysávání čalouněného nábytku, matrací a polštářů.
- ② **hubice pro vysávání spár**
Příslušenství pro vysávání záhybů, spár a rohů.
- ③ **sací štětec**
Příslušenství pro vysávání profilových lišt, zdobených nebo vyřezávaných předmětů.
Hlavice štětce je otočná a lze ji natočit do příslušné nejhodnější polohy.
- ④ **držák příslušenství pro nástěnný držák**
Pro uložení třídílného příslušenství.

Umístění příslušenství je vyznačeno příslušným symbolem na držáku příslušenství.

Držák příslušenství můžete nasadit na nástěnný držák (viz kapitola „Umístění a připojení“, odstavec „Nasazení držáku příslušenství“).

Držák příslušenství pro sací trubici (obr. 25)

Na tomto držáku příslušenství s sebou při vysávání můžete nosit 2 díly třídílného příslušenství.

Elektrokartáč Multi Floor XXL

(obr. 26)

V první řadě se řiďte pokyny pro čištění a ošetřování výrobce Vaší podlahové krytiny.

 Poškození vzpříčeným vysátým předmětem.

Vysávaný povrch se může poškrábat. Zajistěte, aby ve spodní straně elektrokartáče nebyly vzpříčené velké předměty jako např. střepy nebo kamínky.

Elektrokartáč je vhodný pro běžné vysávání koberců, kobercových a tvrdých podlah.

Tip: Pokud chcete pohodlně vysávat schodiště pokryté kobercem, nepoužijte sací trubici.

Tip: Pokud byste někdy chtěli vysávat větší množství velkých předmětů, použijte uspořádání PowerUnit Solo (viz kapitola „Umístění a připojení“, odstavec „PowerUnit Solo“).

Měkký válec Hardfloor Care (HX HC)

(dle modelu)

V první řadě se řiďte pokyny pro čištění a ošetřování výrobce Vaší podlahové krytiny.

Elektrokartáč je s měkkým válcem Hardfloor Care vhodný pro vysávání choulostivých tvrdých podlah.

Nasadte do elektrokartáče měkký válec Hardfloor Care místo použitého kartáčového válce (obr. 28).

Při použití měkkého válce Hardfloor Care se podle čištěného povrchu automaticky nastaví optimální příkon elektrokartáče, což může vést ke změně provozního hluku.

- Odjistěte kryt na boku elektrokartáče, takže bude vidět symbol  ①.
- Vyklopte kryt až na doraz nahoru ②.
- Vyměňte nasazený kartáčový válec ③.
- Nasadte měkký válec Hardfloor Care.
- Zavřete a zajistěte kryt.

Ruční elektrokartáč Electro Compact (HX SEB) (obr. 29)

(dle modelu)

V první řadě se řiďte pokyny pro čištění a ošetřování výrobce Vaší podlahové krytiny.

 Poškození vzpříčeným vysátým předmětem.

Vysávaný povrch se může poškrábat. Zajistěte, aby ve spodní straně ručního elektrokartáče nebyly vzpříčené velké předměty jako např. střepy nebo kamínky.

Ruční elektrokartáč je zvláště vhodný na intenzivní čištění autosedaček a schodišť pokrytých kobercem.

Nejllepšího výsledku čištění čalouněného nábytku dosáhnete, když použijete hubici na čalounění XL.

Tip: Chcete-li pohodlně vysávat autosedačky nebo schodiště pokrytá kobercem, nepoužívejte sací trubici.

Tip: Pokud byste někdy chtěli vysávat větší množství velkých předmětů, použijte uspořádání PowerUnit Solo (viz kapitola „Umístění a připojení“, odstavec „PowerUnit Solo“).

Přídavný akumulátor (HX LA)

(dle modelu)

Nasazením přídavného akumulátoru můžete zdvojnásobit dobu používání vysavače.

Před prvním nabíjením si bezpodmínečně přečtěte kapitolu „Umístění a připojení“, odstavec „Všeobecné informace k akumulátoru“.

Nabíjecí stanice (HX LS) (obr. 30)

(dle modelu)

Před prvním nabíjením si bezpodmínečně přečtěte kapitolu „Umístění a připojení“, odstavec „Všeobecné informace k akumulátoru“.

Jestliže první nabití akumulátoru musíte bezpodmínečně provést v PowerUnit, od druhého nabíjení můžete používat nabíjecí stanici.

- Nasadte akumulátor do nabíjecí stanice tak, aby zřetelně zaklapnul.
- Zasuňte síťovou zástrčku do síťové zásuvky.

Nabíjení začíná. Indikátor stavu nabití akumulátoru bliká vlevo.

Vysvětlení k indikátoru stavu nabití akumulátoru najdete v kapitole „Umístění a připojení“, odstavec „Indikátor stavu nabití akumulátoru“.

Jestliže vybitý akumulátor hned po použití nabíjíte v nabíjecí stanici, začne nabíjení až po vychladnutí akumulátoru.

Chladnutí může trvat až 60 minut. Indikátor stavu nabití akumulátoru na nabíjecí stanici v této době nereaguje.

Použití

Zapnutí a vypnutí (obr. 31)

- Pokud jste akumulátor nabíjeli v nástěnném držáku, vyjměte vysavač z nástěnného držáku.
- Pokud jste vysavač nabíjeli přímo, vytáhněte nabíjecí zástrčku z nabíjecí zásuvky na spodní straně akumulátoru.

Nejlepšího výsledku čištění dosáhnete, když před každým zapnutím aktivujete čisticí funkci ComfortClean (viz kapitola „Údržba“, odstavec „Aktivace čisticí funkce ComfortClean“).

- Stiskněte vypínač na rukojeti Comfort .

Volba sacího výkonu (obr. 31)

Sací výkon můžete přizpůsobit podmínkám vysávání. Snížením sacího výkonu snížíte sílu potřebnou na posouzení elektrokartáče.

Na rukojeti Comfort lze zvolit 3 stupně výkonu:

Min.	nejnižší stupeň výkonu pro mírné znečištění
Eco	střední stupeň výkonu pro běžné znečištění
Max.	nejvyšší stupeň výkonu pro silné znečištění

Na každém stupni výkonu je aktivovaná funkce rozpoznání podlahové krytiny. Podle čištěného povrchu a použitého kartáčového válce se automaticky nastaví optimální příkon elektrokartáče, což může vést ke změně provozního hluku.

Funkce šetření koberců

Při nečinnosti vysavače se po několika sekundách automaticky sníží výkon elektrokartáče, aby se šetřil podklad.

Osvětlení pracovní oblasti

(dle modelu)

Pro osvětlení pracovní oblasti je elektrokartáč Vašeho vysavače vybavený osvětlením BrilliantLight.

Funkce odstavení pro krátké přestávky vysávání

(z bezpečnostních důvodů použijte jen s jednotkou PowerUnit dole na vysavači)

Když vysáváte s jednotkou PowerUnit dole na vysavači, můžete pohodlně přerušit provoz zapnutého vysavače.

- Otáčejte vysavač dopředu, dokud zřetelně nezaskočí připojovací hrdlo elektrokartáče.

Vysavač stojí bezpečně, elektrokartáč se vypne a šetří se akumulátor. Když opět odjistíte připojovací hrdlo elektrokartáče, elektrokartáč se znovu zapne.

Údržba

 Nebezpečí poranění rotujícím kartáčovým válcem.

Můžete se zranit otáčejícím se kartáčovým válcem.

Vysavač před každou údržbou vypněte. Použijte na to vypínač na rukojeti Comfort.

Doporučujeme Vám používat součásti příslušenství s logem „ORIGINAL Miele“ na obalu. Pak si můžete být jistí, že optimálně využijete sací výkon vysavače a dosáhnete nejlepšího možného výsledku čištění.

Uvědomte si prosím, že na závady a poškození vysavače, jejichž příčinou je použití příslušenství neoznačeného logem „ORIGINAL Miele“ na obalu, se nevztahuje záruka.

Kde koupit příslušenství

Originální příslušenství Miele můžete zakoupit v internetovém obchodě Miele, u servisní služby Miele nebo u Vašeho specializovaného prodejce Miele.

Originální součásti příslušenství Miele poznáte podle loga „ORIGINAL Miele“ na obalu.



Pod označením 3D4U nabízí Miele kromě toho zdarma ke stažení příslušenství pro 3D tiskárnu (www.miele.de, Service, Ersatzteile & Zubehör).

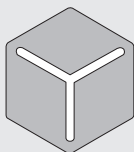

3 D 4 U

Filtrační systém (obr. 32)

- ① jemný prachový filtr (HX FSF-2)
- ② předfiltr
- ③ odpadní nádoba na prach
- ④ kryt odpadní nádoby na prach

Aktivace čisticí funkce ComfortClean (obr. 33)

Před každým vyprázdněním odpadní nádoby na prach a při klesajícím sacím výkonu spusťte vložené čištění jemného prachového filtru.

Tím vysavač ihned znovu dosáhne nejlepšího možného výsledku čištění.

- Otočte jemný prachový filtr ve víku odpadní nádoby na prach 3krát o 180° proti směru hodinových ručiček. Použijte na to prohlubně.

Vznikne provozní hluk, který je pro čisticí funkci ComfortClean normální.

Vyprázdnění odpadní nádoby na prach (obr. 34–38)

Odpadní nádoba na prach vyprázdněte nejpozději tehdy, když prach dosáhne značky **MAX** v odpadní nádobě.

- Otočte víko odpadní nádoby na prach ve směru šipky až na první doraz. Použijte na to šedé plošné úchyty (obr. 34).
- Vyměňte odpadní nádoba na prach směrem nahoru (obr. 35).

Obsah můžete zlikvidovat s domovním odpadem, pokud v odpadní nádobě na prach nejsou nečistoty, které se s domovním odpadem nesmí likvidovat.

- Držte odpadní nádoba na prach nízko nad odpadkovým košem, abyste rozvířili co nejméně prachu.
- Otočte víko prachového zásobníku ve směru šipky na další doraz. Použijte na to šedé plošné úchyty (obr. 36).

Otevře se kryt odpadní nádoby na prach a prach vypadne (obr. 37).

Pokud nevypadnou smotky prachu, vlasy nebo velké předměty, odejměte směrem nahoru předfiltr (viz následující odstavec „Čištění předfiltru a jemného prachového filtru“).

- Otočte víko odpadní nádoby na prach zpět do výchozí polohy.
- Zavřete kryt odpadní nádoby na prach tak, abyste uslyšeli zřetelné zaklapnutí.

- Vedte úchyt odpadní nádoby na prach shora podél vodítka na hrdlo jednotky PowerUnit, dokud odpadní nádoba na prach zřetelně nezaklapne (obr. 38).

Čištění předfiltru a jemného prachového filtru (obr. 39–42)

Oba filtry nejméně jednou za 3 měsíce důkladně vyčistěte.

Při čištění bezpodmínečně dodržujte popsané pořadí.

- Vyjměte odpadní nádobu na prach.
- Vyprázdněte odpadní nádobu na prach nad odpadkovým košem.
- Otáčejte víko odpadní nádoby na prach dále za zarážku, dokud šipky nahoře nebudou navzájem proti sobě ① (obr. 39).
- Vyjměte předfiltr směrem nahoru ② (obr. 39).
- Otočte jemný prachový filtr 10krát o 180° proti směru hodinových ručiček. Použijte na to prohlubně (obr. 33).

Vznikne provozní hluk, který je pro čisticí funkci ComfortClean normální.

- Otáčejte jemný prachový filtr ve směru hodinových ručiček. Použijte na to prohlubně (obr. 40).
- Vyjměte jemný prachový filtr (obr. 40).

 Poškození chybným čištěním. Jemný prachový filtr se může poškodit a ztratit svoji účinnost. Jemný prachový filtr nečistěte zevnitř a nečistěte ho vodou. Na čištění nepoužívejte ostré nebo špičaté předměty. Jemný prachový filtr nekartáčujte.

- Podržte jemný prachový filtr nad odpadkovým košem.
- Vyklepejte jemný prachový filtr opatrně přes pogumovaný spodní okraj.
- Jemný prachový filtr při tom mírně otáčejte, aby se mohly uvolnit nečistoty ze všech mezer.

 Poškození chybným čištěním. Předfiltr se může poškodit a ztratit svoji účinnost. Nečistěte předfiltr vodou. Na čištění nepoužívejte ostré nebo špičaté předměty.

- Vyčistěte předfiltr přiloženým sacím štětcem nebo suchou utěrkou.
- Vyčištěný jemný prachový filtr opět nasadte do vyčištěného předfiltru zatlačením kulatého krytu nahoře na jemném prachovém filtru až na doraz dolů.

Jemný prachový filtr (HX FSF-2) asi po 3 rocích vyměňte, abyste stále dosahovali nejlepšího možného výsledku čištění.

- Nasadte předfiltr do odpadní nádoby na prach (obr. 41).

- K tomu nastavte vodící značky (šipky) navzájem proti sobě a otočte předfiltr opět do výchozí polohy (obr. 42).
- Zavřete kryt odpadní nádoby na prach tak, abyste uslyšeli zřetelné zaklapnutí.
- Odpadní nádobu na prach nasadte opět na hrdlo jednotky PowerUnit.

Čištění odpadní nádoby na prach

Odpadní nádobu na prach čistěte podle potřeby.

- Vyjměte odpadní nádobu na prach.
- Vyprázdněte odpadní nádobu na prach nad odpadkovým košem a vyjměte předfiltr směrem nahoru (obr. 39).
- Odpadní nádobu na prach čistěte vodou a jemným mycím prostředkem.
- Odpadní nádobu na prach pečlivě osušte.
- Nasadte předfiltr znovu do odpadní nádoby na prach a otočte ho opět do výchozí polohy (obr. 41 + 42).
- Odpadní nádobu na prach nasadte opět na hrdlo jednotky PowerUnit.

Čištění elektrokartáče nebo ručního elektrokartáče (dle modelu) (obr. 43)

- Odpojte elektrokartáč nebo ruční elektrokartáč od vysavače (obr. 10).
- Položte elektrokartáč nebo ruční elektrokartáč spodní stranou nahoru na rovnou a čistou plochu.

- Nůžkami rozstříhejte vlákna a chlupy, které se omotaly kolem kartáčového válce. Na vedení nůžek je na kartáčovém válci vytvořená vodící drážka.

Přestříhnuté nitě a chlupy pak vysavač při vysávání vysaje.

Pokud jsou silně znečištěná nebo zablokovaná malá pojezdová kolečka, můžete je odejmout a vyčistit (není nutné u ručního elektrokartáče). Na odejmutí použijte šroubovák s plochou čepelí.

Vyjmутí válce z elektrokartáče (obr. 44)

(není možné u ručního elektrokartáče)

Z elektrokartáče můžete vyjmout válec, abyste odstranili silná znečištění a vyčistili také vnitřní prostor elektrokartáče.

- Odjistěte kryt na boku elektrokartáče, takže bude vidět symbol  ①.
- Vyklopte kryt až na doraz nahoru ②.
- Vyjměte kartáčový válec ③.
- Odejměte úchyt kartáčového válce, pokud zde zjistíte silné znečištění ④.
- Vyčistěte kartáčový válec a úchyt kartáčového válce a odstraňte všechny ulpělé nečistoty z vnitřního prostoru elektrokartáče.
- Elektrokartáč opět složte v opačném pořadí.

Výměna akumulátoru

Mějte připravený originální Li-Ion akumulátor Miele AP01/AP02/AP03 (HX LA).

Dbejte pokynů pro zacházení s akumulátorem a jeho vyřazení v kapitolách „Bezpečnostní pokyny a varovná upozornění“, „Váš příspěvek k ochraně životního prostředí“ a „Umístění a připojení“ (odstavec „Všeobecné informace k akumulátoru“).

Chybová hlášení

 **Nebezpečí poranění rotujícím kartáčovým válcem.**
 Můžete se zranit otáčejícím se kartáčovým válcem.
 Před každým odstraňováním závad vysavač vypněte. Použijte na to vypínač na rukojeti Comfort.

Chybová hlášení se zobrazují rychlým blikáním indikátoru stavu nabití akumulátoru na jednotce PowerUnit.

Problém	Příčina a odstranění
Rychlé blikání horního indikátoru	Chyba „nerozpoznána rukojeť Comfort“ <ul style="list-style-type: none"> ■ Odejměte rukojeť Comfort a znovu ji nasadte (viz kapitola „Umístění a připojení“, odstavec „Nasazení rukojeti Comfort“). ■ Vyjměte akumulátor, počkejte 10 sekund a opět ho nasadte.
Rychlé blikání prostředního indikátoru	Chyba „přehřátí motoru“ <ul style="list-style-type: none"> ■ Vyprázdněte a vyčistěte odpadní nádobu na prach, předfiltr a jemný prachový filtr (viz kapitola „Údržba“). ■ Vyjměte akumulátor, počkejte 10 sekund a opět ho nasadte. ■ Než vysavač znovu zapnete, asi 30 minut počkejte.
Rychlé blikání spodního a horního indikátoru	Interní chyba systému <ul style="list-style-type: none"> ■ Vyjměte akumulátor, počkejte 10 sekund, akumulátor opět nasadte a nabijte ho.
Rychlé blikání spodního a prostředního indikátoru	Chyba „přehřátí akumulátoru“ nebo chyba „akumulátor nerozpoznán“ <ul style="list-style-type: none"> ■ Než vysavač znovu zapnete, asi 30 minut počkejte. ■ Nasadte originální Li-Ion akumulátor Miele AP01/AP02/AP03 (HX LA).

Co udělat, když ...

Většinu poruch a chyb, k nimž může dojít při běžném provozu, můžete odstranit sami. V mnoha případech můžete ušetřit čas a peníze, protože nemusíte volat servisní službu.

Na www.miele.com/service obdržíte informace k samostatnému odstranění poruch.

Následující tabulky Vám mají pomoci při nalezení a odstranění příčin poruchy nebo chyby.

 **Nebezpečí poranění rotujícím kartáčovým válcem.**
Můžete se zranit otáčejícím se kartáčovým válcem.
Před každým odstraňováním závad vypněte vysavač. Použijte na to vypínač na rukojeti Comfort.

Problém	Příčina a odstranění
Vysavač se při zapnutí nerozběhne.	Není nasazený akumulátor nebo akumulátor není nasazený správně. ■ Nasadte akumulátor nebo zkontrolujte jeho usazení (viz kapitola „Umístění a připojení“, odstavec „Nasazení akumulátoru“).
	Akumulátor není dostatečně nabitý. ■ Nabijte akumulátor přesně tak, jak je popsáno v tomto návodu k obsluze (viz kapitola „Umístění a připojení“, odstavce „Všeobecné informace k akumulátoru“ a „Nabíjení akumulátoru“).
	Není nasazený originální akumulátor Miele. ■ Nasadte originální Li-Ion akumulátor Miele AP01/AP02/AP03 (HX LA).
	První nabíjení akumulátoru bylo prováděno mimo PowerUnit. ■ První nabití provedte bezpodmínečně v PowerUnit, aby se akumulátor aktivoval (viz kapitola „Umístění a připojení“, odstavce „Všeobecné informace k akumulátoru“ a „Nabíjení akumulátoru“).
	Je ještě zasunutá nabíjecí zástrčka. ■ Vytáhněte nabíjecí zástrčku z nabíjecí zásuvky na spodní straně akumulátoru.

Problém	Příčina a odstranění
Je špatný čisticí výkon.	<p>Je plná odpadní nádoba na prach.</p> <ul style="list-style-type: none"> ■ Vyprázdněte a vyčistěte odpadní nádobu na prach (viz kapitola „Údržba“).
	<p>Je znečištěný nebo ucpaný elektrokartáč.</p> <ul style="list-style-type: none"> ■ Vyčistěte elektrokartáč (viz kapitola „Údržba“, odstavce „Čištění elektrokartáče“ a „Vyjmutí válce z elektrokartáče“).
Poklesne čisticí výkon.	<p>Je znečištěný jemný prachový filtr nebo předfiltr.</p> <ul style="list-style-type: none"> ■ Spusťte vložené čištění jemného prachového filtru (viz kapitola „Údržba“, odstavec „Aktivace čisticí funkce ComfortClean“). ■ Vyčistěte důkladně oba filtry (viz kapitola „Údržba“, odstavec „Čištění předfiltru a jemného prachového filtru“).
	<p>Je opotřeбенý jemný prachový filtr.</p> <ul style="list-style-type: none"> ■ Nasadte nový jemný prachový filtr (HX FSF-2).
Netočí se kartáčový válec.	<p>Kartáčový válec je znečištěný.</p> <ul style="list-style-type: none"> ■ Vyčistěte kartáčový válec (viz kapitola „Údržba“, odstavce „Čištění elektrokartáče“ a „Vyjmutí válce z elektrokartáče“).
Při vysávání se mění provozní hluk.	<p>Podle vysávaného povrchu a použitého kartáčového válce se automaticky nastaví optimální příkon elektrokartáče.</p> <ul style="list-style-type: none"> ■ Hluk patří k normální funkci vysavače.
Elektrokartáč se samočinně vypíná.	<p>Elektrokartáč je přetížený, například na vysokém koberci.</p> <ul style="list-style-type: none"> ■ Vypněte vysavač a při sníženém sacím výkonu ho znovu zapněte. Použijte na to vypínač na rukojeti Comfort.
Vysavač se převrací.	<p>Bylo zvoleno uspořádání PowerUnit nahoře.</p> <ul style="list-style-type: none"> ■ Sestavte vysavač v uspořádání PowerUnit dole (viz kapitola „Umístění a připojení“, odstavec „Sestavení vysavače“).

Servisní služba

Na www.miele.com/service obdržíte informace k samostatnému odstranění poruch a k náhradním dílům Miele.

Kontakt při závadách

Při závadách, které nedokážete odstranit sami, podejte prosím zprávu Vašemu specializovanému prodejci Miele nebo servisní službě Miele.

Kontaktní údaje servisní služby Miele najdete na konci tohoto dokumentu.

Záruka

Záruční doba činí 2 roky.

Další informace k záručním podmínkám ve své zemi obdržíte u servisní služby Miele.

Ošetřování

 Nebezpečí poranění rotujícím kartáčovým válcem.

Můžete se zranit otáčejícím se kartáčovým válcem.

Před každým čištěním vysavač vypněte. Použijte na to vypínač na rukojeti Comfort.

Vysavač a příslušenství

 Hrozí nebezpečí úrazu elektrickým proudem v důsledku síťového napětí.

Vlhkost na nabíječce v sobě skrývá nebezpečí úrazu elektrickým proudem.

Nabíječku nikdy neponořujte do vody.

Dbejte speciálních pokynů pro čištění odpadní nádoby na prach v kapitole „Údržba“.

Vysavač a veškeré plastové příslušenství ošetřujte běžným čisticím prostředkem na umělé hmoty.

 Poškození nevhodnými čisticími prostředky.

Všechny povrchy jsou náchylné na poškrábání. Všechny povrchy se mohou zbarvit nebo změnit, pokud přijdou do styku s nevhodnými čisticími prostředky.

Nepoužívejte drhnoucí prostředky, čisticí prostředky na sklo, univerzální čisticí prostředky a ošetřovací prostředky obsahující olej.

Příslušenství k dokoupení

V první řadě se řiďte pokyny pro čištění a ošetřování výrobce Vaší podlahové krytiny.

Doporučujeme Vám používat součásti příslušenství s logem „ORIGINAL Miele“ na obalu. Pak si můžete být jisti, že optimálně využijete sací výkon vysavače a dosáhnete nejlepšího možného výsledku čištění.

Uvědomte si prosím, že na závady a poškození vysavače, jejichž příčinou je použití příslušenství neoznačeného logem „ORIGINAL Miele“ na obalu, se nevztahuje záruka.

Kde koupit příslušenství

Originální příslušenství Miele můžete zakoupit v internetovém obchodě Miele, u servisní služby Miele nebo u Vašeho specializovaného prodejce Miele.

Originální součásti příslušenství Miele poznáte podle loga „ORIGINAL Miele“ na obalu.



Pod označením 3D4U nabízí Miele kromě toho zdarma ke stažení příslušenství pro 3D tiskárnu (www.miele.de, Service, Ersatzteile & Zubehör).

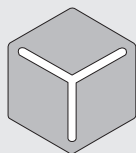

3 D 4 U

Jednotlivé modely jsou již standardně vybaveny jednou nebo několika následujícími součástmi příslušenství.

Ruční elektrokartáč Electro Compact (HX SEB)

Pro intenzivní čištění autosedaček a schodišť pokrytých kobercem.

Měkký válec Hardfloor Care (HX HC)

Na čištění choulostivých tvrdých podlah.

Kartáč na topná tělesa (SHB 30)

Pro vysávání prachu z žeber topných těles, úzkých regálů nebo spár.

Hubice na matrace (SMD 10)

Pro pohodlné vysávání matrací a čalouněného nábytku a jeho spár.

Hubice pro vysávání spár, 300 mm (SFD 10)

Zvláště dlouhá hubice pro vysávání záhybů, spár a rohů.

Hubice pro vysávání spár, 560 mm (SFD 20)

Ohebná hubice pro vysávání spár pro vysávání těžko přístupných míst.

Přídavný akumulátor AP01/AP02/AP03 (HX LA)

Pro zdvojnásobení doby používání vysavače.

Před prvním nabíjením si bezpodmínečně přečtěte kapitolu „Umístění a připojení“, odstavec „Všeobecné informace k akumulátoru“.

Nabíjecí stanice LS03 (HX LS)

Pro současné a na přístroji nezávislé nabíjení přídavného akumulátoru.

Před prvním nabíjením si bezpodmínečně přečtěte kapitolu „Umístění a připojení“, odstavec „Všeobecné informace k akumulátoru“.

Jemný prachový filtr (HX FSF-2)

Standardně nasazený jemný prachový filtr asi po 3 rocích vyměňte, abyste stále dosahovali nejlepšího možného výsledku čištění (viz kapitola „Údržba“, odstavec „Čištění předfiltru a jemného prachového filtru“).

Υποδείξεις ασφαλείας	37
Υποδείξεις ασφαλείας και προειδοποιήσεις για την επαναφορτιζόμενη μπαταρία AP01/AP02/AP03, τον φορτιστή LG01/LG02 και τη βάση φόρτισης LS03 (ανάλογα με το μοντέλο)	43
Περιγραφή συσκευής	50
Προστασία περιβάλλοντος	52
Παραπομπές εικόνων	54
Τοποθέτηση και σύνδεση	54
Συναρμολόγηση ηλεκτρικής σκούπας	54
Σκέτη μονάδα τροφοδοσίας	54
Τοποθέτηση χειρολαβής Comfort	54
Σύνδεση μονάδας τροφοδοσίας και μεταλλικού σωλήνα	55
Τοποθέτηση επαναφορτιζόμενης μπαταρίας	55
Σύνδεση ηλεκτρικής βούρτσας	55
Γενικές υποδείξεις για την επαναφορτιζόμενη μπαταρία.....	55
Φόρτιση επαναφορτιζόμενης μπαταρίας (χωρίς τοποθέτηση στον τοίχο)	56
Φόρτιση επαναφορτιζόμενης μπαταρίας (με τοποθέτηση στον τοίχο)	56
Επιτοίχια τοποθέτηση	56
Ένδειξη κατάστασης φόρτισης μπαταρίας (κατά τη φόρτιση)	57
Ένδειξη κατάστασης φόρτισης μπαταρίας (κατά τη χρήση)	58
Χρήση των συνοδευτικών εξαρτημάτων	58
Στήριγμα εξαρτημάτων για τον μεταλλικό σωλήνα	59
Ηλεκτρική βούρτσα Multi Floor XXL	59
Μαλακός κύλινδρος Hardfloor Care (HX HC)	59
Ηλεκτρική βούρτσα χειρός Electro Compact (HX SEB)	59
Πρόσθετη επαναφορτιζόμενη μπαταρία (HX LA)	60
Βάση φόρτισης επαναφορτιζόμενης μπαταρίας (HX LS)	60
Χρήση	61
Ενεργοποίηση και απενεργοποίηση	61
Επιλογή ισχύος αναρρόφησης	61
Λειτουργία προστασίας χαλιών.....	61
Φωτισμός περιοχής εργασίας.....	61
Λειτουργία στάθμευσης για σύντομα διαλείμματα	61
Συντήρηση	62
Από πού μπορείτε να προμηθευτείτε εξαρτήματα.....	62
Σύστημα φίλτρου	62
Ενεργοποίηση λειτουργίας καθαρισμού ComfortClean	63
Άδειαση του δοχείου σκόνης	63

ei - Πίνακας περιεχομένων

Καθαρισμός προφίλτρου και φίλτρου λεπτόκοκκης σκόνης	63
Καθαρισμός δοχείου σκόνης.....	65
Καθαρισμός ηλεκτρικής βούρτσας/ηλεκτρικής βούρτσας χειρός (ανάλογα με το μοντέλο)	65
Αντικατάσταση επαναφορτιζόμενης μπαταρίας.....	66
Μηνύματα βλάβης	67
Τι πρέπει να κάνετε, όταν...	68
Service	72
Επικοινωνία σε περίπτωση βλάβης	72
Εγγύηση	72
Περιποίηση	72
Πρόσθετα εξαρτήματα	73

Αυτή η συσκευή ανταποκρίνεται πλήρως στις ισχύουσες προδιαγραφές ασφαλείας. Η ακατάλληλη χρήση της συσκευής ενδέχεται να προκαλέσει τραυματισμούς και υλικές ζημιές.

Πριν χρησιμοποιήσετε για πρώτη φορά τη συσκευή, διαβάστε προσεκτικά τις οδηγίες χρήσης. Σας ενημερώνουν για την ασφάλεια, τον χειρισμό και τη συντήρηση της συσκευής. Έτσι προστατεύετε τον εαυτό σας και τους άλλους αλλά και τη συσκευή από οποιαδήποτε βλάβη.

Σύμφωνα με το πρότυπο IEC 60335-1 η εταιρεία Miele τονίζει ρητά ότι θα πρέπει οπωσδήποτε να διαβάσετε το κεφάλαιο «Τοποθέτηση και σύνδεση», καθώς και να τηρείτε οπωσδήποτε τις υποδείξεις ασφαλείας και τις προειδοποιήσεις.

Η Miele δεν μπορεί να θεωρηθεί υπεύθυνη για βλάβες που προκύπτουν από τη μη τήρηση αυτών των υποδείξεων.

Φυλάξτε τις οδηγίες χρήσης, και σε περίπτωση που η συσκευή αλλάξει ιδιοκτήτη μην παραλείψετε να του παραδώσετε και τις οδηγίες χρήσης.

Απενεργοποιείτε την ηλεκτρική σκούπα μετά από κάθε χρήση, κάθε φορά που αλλάζετε εξαρτήματα, πριν από κάθε συντήρηση, εργασία φροντίδας, αντιμετώπιση προβλήματος και σφαλμάτων. Χρησιμοποιήστε τον διακόπτη ON/OFF στη χειρολαβή Comfort.

Χρήση σύμφωνα με τους κανονισμούς

- ▶ Ο συγκεκριμένη σκούπα προορίζεται για οικιακή χρήση ή για συναφή χρήση σε άλλους χώρους. Αυτή η σκούπα δεν είναι κατάλληλη για χρήση σε εργοτάξιο.
- ▶ Η συσκευή δεν προορίζεται για χρήση σε εξωτερικούς χώρους.
- ▶ Αυτή η ηλεκτρική σκούπα είναι κατάλληλη για τον καθημερινό καθαρισμό χαλιών, μοκετών αλλά και γυμνών ανθεκτικών δαπέδων.
- ▶ Αυτή η σκούπα προορίζεται για χρήση σε έως και 4000 μ. ύψος πάνω από την επιφάνεια της θάλασσας.
- ▶ Χρησιμοποιείτε τη σκούπα αποκλειστικά για την απορρόφηση στεγνής βρωμιάς. Δεν επιτρέπεται να χρησιμοποιείτε τη σκούπα σε ανθρώπου και ζώα. Οποιαδήποτε άλλη χρήση, μετατροπές και αλλαγές δεν επιτρέπονται.
- ▶ Δεν επιτρέπεται η χρήση της σκούπας από άτομα (συμπεριλαμβανομένων παιδιών), τα οποία λόγω της σωματικής, ψυχικής ή διανοητικής τους κατάστασης, της έλλειψης εμπειρίας ή λόγω άγνοιας δεν είναι σε θέση να χειριστούν τη σκούπα με ασφάλεια. Επιτρέπεται μόνο υπό την επιτήρηση ή τις οδηγίες ενός άλλου υπεύθυνου ατόμου.

Προστασία για τα παιδιά

- ▶ Κίνδυνος ασφυξίας! Τα παιδιά μπορεί κατά το παιχνίδι να τυλιχτούν στο υλικό συσκευασίας (π. χ. μεμβράνη) ή να το βάλουν στο κεφάλι τους και πάθουν ασφυξία. Κρατάτε τα παιδιά μακριά από τα υλικά συσκευασίας.
- ▶ Πρέπει να κρατάτε μακριά από τη σκούπα παιδιά κάτω των 8 ετών, εκτός εάν βρίσκονται διαρκώς υπό την επιτήρησή σας.
- ▶ Παιδιά άνω των 8 ετών επιτρέπεται να χρησιμοποιήσουν την ηλεκτρική σκούπα χωρίς επιτήρηση, μόνο όταν τους δοθούν οι κατάλληλες οδηγίες σχετικά με τη σκούπα, ώστε να μπορούν να τη χρησιμοποιήσουν με ασφάλεια. Πρέπει να αναγνωρίζουν και να καταλαβαίνουν τους πιθανούς κινδύνους ενός λάθος χειρισμού.
- ▶ Τα παιδιά δεν επιτρέπεται να καθαρίζουν τη σκούπα και να κάνουν εργασίες συντήρησης σε αυτή χωρίς επιτήρηση.
- ▶ Επιτηρείτε πάντα τα παιδιά που παίζουν κοντά στη σκούπα και μην τα αφήνετε ποτέ να παίζουν με αυτή.

Τεχνική ασφάλεια

► Η ηλεκτρική σκούπα λειτουργεί με 25,2 V.



Είναι μια συσκευή με προδιαγραφές ασφαλείας της κατηγορίας III.

Είναι μια συσκευή στην οποία η ασφάλεια έναντι ηλεκτροπληξίας δίνεται μέσω σύνδεσης σε χαμηλή τάση ασφαλείας και στην οποία δεν δημιουργούνται τάσεις που είναι υψηλότερες από τη χαμηλή τάση ασφαλείας. Η φόρτιση της συσκευής γίνεται μέσω ενός φορτιστή με προδιαγραφές ασφαλείας της κατηγορίας II.

► Συγκρίνετε τα στοιχεία σύνδεσης που υπάρχουν στην πινακίδα τύπου του φορτιστή (τάση και συχνότητα) με εκείνα του ηλεκτρικού δικτύου. Τα στοιχεία πρέπει οπωσδήποτε να συμφωνούν. Ο φορτιστής χωρίς αλλαγή είναι κατάλληλος για 50 Hz και 60 Hz.

► Η πρίζα πρέπει να έχει ασφάλεια 16 A ή 10 A.

► Η Miele συνιστά:

Εγκαταστήστε κατάλληλες προστατευτικές διατάξεις (επιτηρητές, σταθεροποιητές τάσης, συστήματα αδιάλειπτης τροφοδότησης ισχύος κ.λπ.) στην εσωτερική ηλεκτρική σας εγκατάσταση, ώστε να προλαμβάνεται η πρόκληση ζημιών ή η εμφάνιση ανωμαλιών στη λειτουργία των συσκευών σας.

► Πριν τη χρήση ελέγχετε την ηλεκτρική σκούπα καθώς και όλα τα εξαρτήματα για τυχόν ορατές ζημιές. Αν αυτή παρουσιάζει κάποια ζημιά, δεν επιτρέπεται να τη θέσετε σε λειτουργία.

- ▶ Η ηλεκτρική βούρτσα της Miele Multi Floor XXL και η ηλεκτρική βούρτσα χειρός της Miele Electro Compact (ανάλογα με το μοντέλο) αποτελούν βοηθητικό εξοπλισμό που λειτουργεί με μοτέρ, ειδικά γι' αυτή την ηλεκτρική σκούπα της Miele. Η χρήση της σκούπας με μια άλλη ηλεκτρική βούρτσα/ηλεκτρική βούρτσα χειρός της Miele ή μια ηλεκτρική βούρτσα/ηλεκτρική βούρτσα χειρός ενός άλλου κατασκευαστή δεν επιτρέπεται για λόγους ασφαλείας.
- ▶ Πριν από τη χρήση και κατά το σκούπισμα βεβαιωθείτε ότι στην κάτω πλευρά της ηλεκτρικής βούρτσας Multi Floor XXL και στην κάτω πλευρά της ηλεκτρικής βούρτσας χειρός Electro Compact (ανάλογα με το μοντέλο) δεν έχουν παγιδευτεί χονδροί ρύποι.
- ▶ Αποθηκεύετε την ηλεκτρική σκούπα και όλα τα εξαρτήματα σε θερμοκρασία περιβάλλοντος από 0°C έως 45°C.
- ▶ Μια επισκευή της συσκευής κατά τη διάρκεια του χρόνου εγγύησης επιτρέπεται να γίνει μόνο από ένα εξουσιοδοτημένο συνεργείο επισκευών Miele, αλλιώς χάνετε κάθε δικαίωμα να απαιτήσετε την προστασία και τα πλεονεκτήματα που περιέχονται μέσα στην εγγύηση της συσκευής.
- ▶ Οι επισκευές πρέπει να γίνονται μόνο από ένα εξουσιοδοτημένο συνεργείο επισκευών Miele. Ακατάλληλες επισκευές περικλείουν σοβαρούς κινδύνους για τον χειριστή.

Σωστή χρήση

- ▶ Μην χρησιμοποιείτε την ηλεκτρική σκούπα χωρίς δοχείο σκόνης, προφίλτρο και φίλτρο λεπτόκοκκης σκόνης.
- ▶ Μην σκουπίζετε αντικείμενα που καίγονται ή είναι πυρωμένα, όπως π.χ. τσιγάρα ή στάχτη ή κάρβουνα που μοιάζουν σβησμένα.
- ▶ Μην απορροφάτε με τη σκούπα νερά ή άλλα υγρά ή υγρή βρωμιά. Αφήνετε τα φρεσκοπλυμένα χαλιά και δάπεδα να στεγνώσουν εντελώς, πριν τα σκουπίσετε με την ηλεκτρική σκούπα.
- ▶ Μην επιχειρήσετε να σκουπίσετε σκόνη από Toner. Η σκόνη από Toner που χρησιμοποιούνται π.χ. για εκτυπωτές ή φωτοαντιγραφικά μηχανήματα μπορεί να παρουσιάσει ηλεκτρική αγωγιμότητα.
- ▶ Μην σκουπίζετε εύφλεκτα ή εκρηκτικά υλικά ή αέρια και μη σκουπίζετε σε χώρους που αποθηκεύονται τέτοιου είδους υλικά.
- ▶ Μην πιάνετε τον περιστρεφόμενο κύλινδρο της ηλεκτρικής βούρτσας Multi Floor XXL και της ηλεκτρικής βούρτσας χειρός Electro Compact (ανάλογα με το μοντέλο).
- ▶ Μην σκουπίζετε με την ηλεκτρική βούρτσα Multi Floor XXL και την ηλεκτρική βούρτσα χειρός Electro Compact (ανάλογα με το μοντέλο) πολύ κοντά στην κεφαλή.
- ▶ Αποφεύγετε να πλησιάζετε το ρεύμα απορρόφησης της σκούπας στο πρόσωπό σας.

Υποδείξεις ασφαλείας και προειδοποιήσεις για την επαναφορτιζόμενη μπαταρία AP01/AP02/AP03, τον φορτιστή LG01/LG02 και τη βάση φόρτισης LS03 (ανάλογα με το μοντέλο)

Προστασία για τα παιδιά

- ▶ Δεν επιτρέπεται η χρήση της σκούπας από άτομα (συμπεριλαμβανομένων παιδιών), τα οποία λόγω της ψυχικής, αισθητηριακής ή διανοητικής τους κατάστασης, της έλλειψης εμπειρίας ή λόγω άγνοιας δεν είναι σε θέση να χειριστούν τον φορτιστή LG01/LG02 ή τη βάση φόρτισης LS03 με ασφάλεια. Επιτρέπεται μόνο υπό την επιτήρηση ή τις οδηγίες ενός άλλου υπεύθυνου ατόμου.
- ▶ Τα παιδιά δεν επιτρέπεται να πιάνουν στα χέρια τους την επαναφορτιζόμενη μπαταρία AP01/AP02/AP03.
- ▶ Πρέπει να κρατάτε μακριά τα παιδιά από τον φορτιστή LG01/LG02 και τη βάση φόρτισης LS03, εκτός εάν βρίσκονται συνεχώς υπό την επιτήρησή σας.

Τεχνική ασφάλεια

- ▶ Η επαναφορτιζόμενη μπαταρία AP01/AP02/AP03, ο φορτιστής LG01/LG02 και η βάση φόρτισης LS03 πρέπει να χρησιμοποιούνται γι' αυτήν τη σκούπα HS19 της Miele. Η χρήση αυτής της σκούπας με επαναφορτιζόμενη μπαταρία, φορτιστή ή βάση φόρτισης άλλου κατασκευαστή δεν επιτρέπεται για λόγους ασφαλείας.

ei - Υποδείξεις ασφαλείας

► Χρησιμοποιήστε για τη φόρτιση της επαναφορτιζόμενης μπαταρίας AP01/AP02/AP03 μόνο τον παρεχόμενο φορτιστή LG01/**xx** ή LG02/**xx** και την παρεχόμενη ή πρόσθετα αγορασμένη βάση φόρτισης LS03/**xx**.

xx σημαίνει 01, 02, 03, 04, 05, 06, 07 ή 08, δηλαδή την έκδοση του φορτιστή LG01/LG02 και της βάσης φόρτισης LS03.

xx	LG01/LS03	LG02
01	AT, BE, BG, CH, CL, CZ, DE, DK, EE, ES, FI, FR, GR, HR, HU, IT, KZ, LT, LU, LV, NL, NO, PL, PT, RO, RS, RU, SE, SI, SK, TR, UA, ZA	AT, BE, BG, CH, CL, CZ, DE, DK, EE, ES, FI, FR, GR, HR, HU, IT, KZ, LT, LU, LV, NL, NO, PL, PT, RO, RS, RU, SE, SI, SK, TR, UA, ZA
02	AE, HK, IE, MY, SG, UK	AE, HK, IE, MY, SG
03	BR, CA, MX, US	BR, CA, JP, MX, US
04	AU, NZ	AU, NZ
05	CN	CN
06	KR	KR
07	JP	UK
08	IN	

► Για να χρησιμοποιηθεί ένας αντάπτορας φικς θα πρέπει η χρήση του να είναι επιτρεπτή για διαρκή λειτουργία.

► Είναι δυνατή η προσωρινή ή μόνιμη λειτουργία σε ένα αυτόνομο ή μη δικτυακό σύστημα παροχής ηλεκτρικής ενέργειας (όπως αυτόνομα δίκτυα, εφεδρικά συστήματα). Απαραίτητη προϋπόθεση για τη λειτουργία είναι το σύστημα τροφοδοσίας να συμμορφώνεται με τις προδιαγραφές του προτύπου EN 50160 ή συγκρίσιμων προδιαγραφών. Τα μέτρα προστασίας που προβλέπονται στην οικιακή εγκατάσταση και σε αυτό το προϊόν της Miele πρέπει επίσης να διασφαλίζουν τη λειτουργία τους σε απομονωμένη λειτουργία ή σε μη δικτυακή λειτουργία ή να αντικαθίστανται από ισοδύναμα μέτρα στην εγκατάσταση. Όπως περιγράφεται, για παράδειγμα, στην τρέχουσα έκδοση του VDE-AR-E 2510-2.

► Φορτίζετε και χρησιμοποιείτε την επαναφορτιζόμενη μπαταρία AP01/AP02/AP03 σε θερμοκρασία περιβάλλοντος από 0°C έως 45°C.

Αν η επαναφορτιζόμενη μπαταρία AP01/AP02/AP03 χρησιμοποιηθεί σε διαφορετική θερμοκρασία περιβάλλοντος από την προαναφερόμενη μειώνεται η ισχύς της.

► Μη συνεχίζετε σε καμία περίπτωση να χρησιμοποιείτε την επαναφορτιζόμενη μπαταρία AP01/AP02/AP03, όταν παρατηρήσετε ότι από αυτήν προέρχεται μια ασυνήθιστη οσμή, βγαίνει υγρό, θερμαίνεται έντονα ή έχει αλλοιωθεί το χρώμα της ή έχει αλλάξει σχήμα. Πρέπει να απορρίψετε την επαναφορτιζόμενη μπαταρία AP01/AP02/AP03 άμεσα (βλέπε υπόδειξη ασφαλείας «Απόρριψη της επαναφορτιζόμενης μπαταρίας AP01/AP02/AP03» στο τέλος αυτού του κεφαλαίου και το κεφάλαιο «Προστασία περιβάλλοντος», ενότητα «Επιστροφή παλιών μπαταριών και επαναφορτιζόμενων μπαταριών»).

el - Υποδείξεις ασφαλείας

- ▶ Από τις επαναφορτιζόμενες μπορεί να τρέξει υγρό. Αποφεύγετε να έρθει σε επαφή με τα μάτια και το δέρμα το ερεθιστικό υγρό. Αν έρθει σε επαφή ξεπλύνετε με νερό και ζητήστε ιατρική συμβουλή.
- ▶ Η επαναφορτιζόμενη μπαταρία ιόντων λιθίου AP01/AP02/AP03 διέπεται από τις διατάξεις της νομοθεσίας για τα επικίνδυνα προϊόντα. Η επαναφορτιζόμενη μπαταρία AP01/AP02/AP03 μπορεί να μεταφερθεί από τον χρήστη, χωρίς άλλους περιορισμούς, μέσω του οδικού δικτύου. Επικοινωνήστε με το Miele Service, πριν αποστείλετε την επαναφορτιζόμενη μπαταρία AP01/AP02/AP03. Χρησιμοποιείτε πάντα πλήρως φορτισμένες και άθικτες επαναφορτιζόμενες μπαταρίες AP01/AP02/AP03. Απομονώστε τις μεταλλικές επαφές με κολλητική ταινία, για να αποφύγετε το ενδεχόμενο βραχυκυκλώματος. Συσκευάστε την επαναφορτιζόμενη μπαταρία AP01/AP02/AP03 με τέτοιο τρόπο ώστε να μην μετακινείται εντός της συσκευασίας.

Σωστή χρήση

- ▶ Μην αφήνετε την επαναφορτιζόμενη μπαταρία AP01/AP02/AP03 να πέσει κάτω και μην την πετάτε. Μια μπαταρία AP01/AP02/AP03 που έχει πάθει ζημιά, για λόγους ασφαλείας δεν επιτρέπεται να ξαναχρησιμοποιηθεί.
- ▶ Μην φέρνετε την επαναφορτιζόμενη μπαταρία AP01/AP02/AP03 σε επαφή με ανοιχτή φλόγα ή παρόμοιες εστίες θερμότητας. Μην θερμαίνετε την επαναφορτιζόμενη μπαταρία AP01/AP02/AP03. Μην την εκθέτετε σε απευθείας ηλιακή ακτινοβολία.

- ▶ Μην διαλύετε την επαναφορτιζόμενη μπαταρία AP01/AP02/AP03.
- ▶ Μην προκαλείτε βραχυκύκλωμα στην επαναφορτιζόμενη μπαταρία AP01/AP02/AP03, γεφυρώνοντας κατά λάθος ή εσκεμμένα τις επαφές.
- ▶ Μην φέρνετε σε επαφή με υγρό την επαναφορτιζόμενη μπαταρία AP01/AP02/AP03.
- ▶ Απόρριψη της μπαταρίας AP01/AP02/AP03: Αφαιρείτε την μπαταρία AP01/AP02/AP03 από την ηλεκτρική σκούπα. Απομονώστε τις μεταλλικές επαφές με κολλητική ταινία, για να αποφύγετε βραχυκύκλωμα. Απορρίπτετε την μπαταρία AP01/AP02/AP03 στον κοινοτικό χώρο συγκέντρωσης χρησιμοποιημένων μπαταριών. Μην πετάτε την μπαταρία AP01/AP02/AP03 μαζί με τα κοινά οικιακά απορρίμματα.

Καθαρισμός

- ▶ Μην βυθίζετε ποτέ την ηλεκτρική σκούπα και τα εξαρτήματα μέσα σε νερό.
- ▶ Η ηλεκτρική βούρτσα Multi Floor XXL και η ηλεκτρική βούρτσα χειρός Electro Compact (ανάλογα με το μοντέλο), η μονάδα τροφοδοσίας, ο μεταλλικός σωλήνας και η χειρολαβή Comfort περιέχουν ηλεκτρικά καλώδια. Οι επαφές δεν επιτρέπεται να βραχούν με νερό. Αυτό σημαίνει ότι ο καθαρισμός αυτών των μερών με υγρό πανί δεν επιτρέπεται.
- ▶ Καθαρίζετε τη συσκευή και τα εξαρτήματα με ένα στεγνό ή ένα καλά συμμένο υγρό πανί. Εξαίρεση:
 - Δοχείο σκόνης: αδειάζετε το δοχείο σκόνης και αφαιρείτε το προφίλτρο. Καθαρίζετε το δοχείο σκόνης μόνο με νερό και απαλό απορρυπαντικό πλύσης πιάτων στο χέρι. Στη συνέχεια στεγνώνετε προσεκτικά το δοχείο σκόνης. Τοποθετείτε πάλι το προφίλτρο.

Εξαρτήματα και ανταλλακτικά

- ▶ Χρησιμοποιείτε μόνο εξαρτήματα με το λογότυπο «ORIGINAL Miele» πάνω στη συσκευασία. Μόνο σε αυτήν την περίπτωση μπορεί ο κατασκευαστής να εγγυηθεί για την ασφάλεια του προϊόντος.
- ▶ Μόνο με γνήσια ανταλλακτικά μπορεί να εγγυηθεί η Miele ότι η συσκευή θα ανταποκρίνεται πλήρως στις προδιαγραφές ασφαλείας με τις οποίες έχει κατασκευαστεί. Διάφορα μέρη της συσκευής που έχουν υποστεί βλάβη, θα πρέπει να αντικατασταθούν μόνο με γνήσια ανταλλακτικά της εταιρείας Miele.

Μεταφορά

- ▶ Η συσκευασία προστατεύει τη σκούπα από τυχόν ζημιές κατά τη μεταφορά της. Σας συνιστούμε να φυλάτε τη συσκευασία για μεταφορά της συσκευής στο μέλλον.

ει - Περιγραφή συσκευής

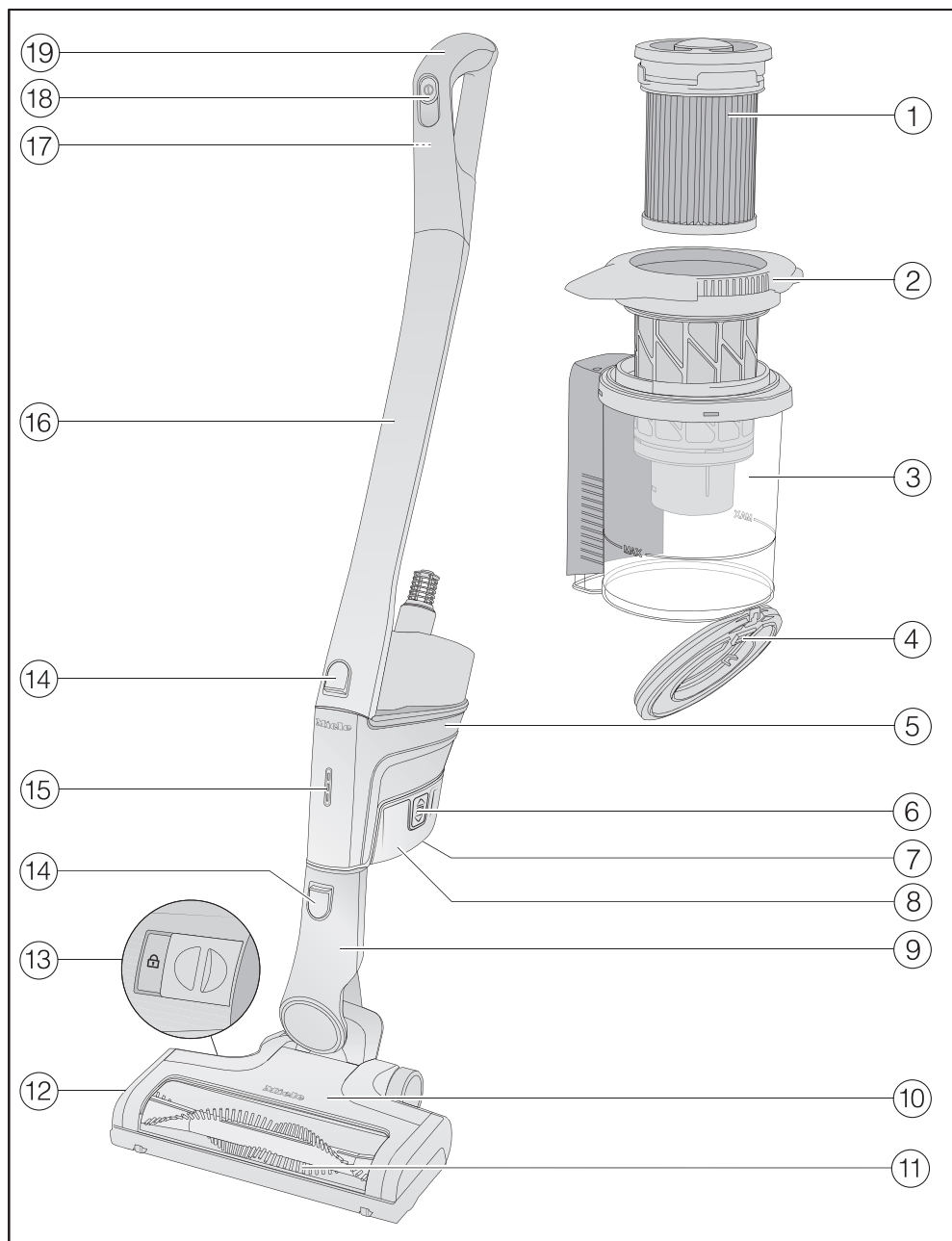

- ① Φίλτρο λεπτόκοκκης σκόνης (HX FSF-2)
- ② Προφίλτρο
- ③ Δοχείο σκόνης
- ④ Καπάκι του δοχείου σκόνης
- ⑤ Μονάδα τροφοδοσίας με σύνδεση κάτω για την επαναφορτιζόμενη μπαταρία, συνδετικό στόμιο κάτω για τον μεταλλικό σωλήνα και την ηλεκτρική βούρτσα και συνδετικό στόμιο επάνω για τον μεταλλικό σωλήνα και τη χειρολαβή Comfort
- ⑥ Πλήκτρα απασφάλισης για την επαναφορτιζόμενη μπαταρία (στις δύο πλευρές της μπαταρίας)
- ⑦ Υποδοχή φόρτισης (στην κάτω πλευρά της επαναφορτιζόμενης μπαταρίας)
- ⑧ Επαναφορτιζόμενη μπαταρία ιόντων λιθίου AP01/AP02/AP03 (HX LA)
- ⑨ Συνδετικό στόμιο της ηλεκτρικής βούρτσας
- ⑩ Ηλεκτρική βούρτσα Multi Floor XXL (ανάλογα με το μοντέλο με φωτισμό BrilliantLight)
- ⑪ Αφαιρούμενος περιστρεφόμενος κύλινδρος
- ⑫ Καπάκι
- ⑬ Απασφάλιση για το άνοιγμα της ηλεκτρικής βούρτσας
- ⑭ Πλήκτρα απασφάλισης
- ⑮ Ένδειξη κατάστασης φόρτισης μπαταρίας
- ⑯ Μεταλλικός σωλήνας
- ⑰ Πλήκτρο απασφάλισης για τη χειρολαβή Comfort (στο πίσω μέρος)
- ⑱ Διακόπτης on/off με επιλογή ισχύος απορρόφησης
- ⑲ Χειρολαβή Comfort

Απόρριψη της συσκευασίας

Η συσκευασία χρησιμεύει στον χειρισμό και προστατεύει τη συσκευή από ζημιές κατά τη μεταφορά. Τα υλικά συσκευασίας έχουν επιλεγεί με οικολογικά κριτήρια και με βάση τη δυνατότητα ορθής διαχείρισης των απορριμμάτων, και είναι σε γενικές γραμμές ανακυκλώσιμα.

Η επαναχρησιμοποίηση των υλικών συσκευασίας συμβάλλει στην εξοικονόμηση πρώτων υλών.

Αξιοποιήστε τα διαθέσιμα σημεία συλλογής πρώτων υλών με βάση το είδος του υλικού, καθώς και τις δυνατότητες αποκομιδής.

Συνιστούμε να φυλάσσετε τη συσκευασία για περίπτωση μεταφοράς της συσκευής.

Απόρριψη της παλιάς συσκευής

Πριν από την απόρριψη της παλιάς συσκευής αφαιρέστε το φίλτρο λεπτής σκόνης και απορρίψτε το στα οικιακά απορρίμματα.

Οι ηλεκτρικές και ηλεκτρονικές συσκευές περιέχουν διάφορες πολύτιμες πρώτες ύλες. Περιέχουν επίσης συγκεκριμένα υλικά, μείγματα και εξαρτήματα, τα οποία ήταν απαραίτητα για τη λειτουργία και την ασφάλειά τους. Η παρουσία τους στα οικιακά απορρίμματα, καθώς και η ακατάλληλη μεταχείρισή τους μπορεί να αποτελέσουν κίνδυνο για τη δημόσια υγεία και το περιβάλλον. Για τον λόγο αυτό, μην απορρίπτετε σε καμία περίπτωση την παλιά συσκευή σας μαζί με τα οικιακά απορρίμματα.



Αντί αυτού, χρησιμοποιήστε τους ειδικά διαμορφωμένους χώρους συλλογής και αποκομιδής για τη δωρεάν παράδοση και αξιοποίηση των ηλεκτρικών και ηλεκτρονικών συσκευών, που διατίθενται από τον δήμο ή την κοινότητα, από τα εμπορικά καταστήματα ή από την εταιρεία Miele. Για τη διαγραφή δεδομένων προσωπικού χαρακτήρα, που ενδεχομένως υπάρχουν στη συσκευή που απορρίπτετε, ευθύνεστε νομικά οι ίδιοι. Από τον νόμο υποχρεούστε να αφαιρέσετε, χωρίς να τα καταστρέψετε, τα εξαρτήματα που δεν είναι ενσωματωμένα στη συσκευή και των οποίων η αφαίρεση είναι εφικτή χωρίς να υποστούν ζημιά, όπως παλιές μπαταρίες, μίας χρήσης είτε επαναφορτιζόμενες, καθώς και λυχνίες. Παραδώστε τα εξαρτήματα αυτά σε κατάλληλο σημείο συλλογής, όπου η αποκομιδή τους δεν σας επιβαρύνει με κάποιο κόστος. Φροντίστε η παλιά συσκευή σας να φυλάσσεται μακριά από παιδιά μέχρι την αποκομιδή της.

Επιστροφή παλιών μπαταριών μίας χρήσης και επαναφορτι- ζόμενων μπαταριών



Οι ηλεκτρικές και ηλεκτρονικές συσκευές συχνά περιέχουν μπαταρίες μίας χρήσης και επαναφορτιζόμενες μπαταρίες, τις οποίες επίσης δεν επιτρέπεται να πετάξετε μαζί με τα οικιακά απορρίμματα μετά τη χρήση τους. Από τον νόμο υποχρεούστε να αφαιρέσετε και να παραδώσετε παλιές μπαταρίες, μίας χρήσης είτε επαναφορτιζόμενες, που δεν είναι ενσωματωμένες στη συσκευή σε κατάλληλο σημείο συλλογής (π.χ. εμπορικό κατάστημα), όπου η αποκομιδή τους δεν σας επιβαρύνει με κάποιο κόστος. Απομονώστε τις μεταλλικές επαφές με κολλητική ταινία, για να αποφύγετε το ενδεχόμενο βραχυκυκλώματος. Οι μπαταρίες μίας χρήσης είτε επαναφορτιζόμενες πιθανώς περιέχουν υλικά που μπορεί να βλάψουν τη δημόσια υγεία και το περιβάλλον.

Η σήμανση της μπαταρίας μίας χρήσης ή της επαναφορτιζόμενης μπαταρίας παρέχει επιπλέον επισημάνσεις, για παράδειγμα οι μπαταρίες λιθίου επισημαίνονται με το σύμβολο «Li-ion». Ο διαγραμμένος κάδος σκουπιδιών υποδεικνύει ότι σε καμία περίπτωση δεν επιτρέπεται να πετάξετε τις μπαταρίες – μίας χρήσης είτε επαναφορτιζόμενες – μαζί με τα οικιακά απορρίμματα. Καλούμαστε να επισημάνουμε επιπλέον το εξής: Αν ο διαγραμμένος κάδος επισημαίνεται με ένα ή περισσότερα από τα αναφερόμενα χημικά στοιχεία, οι μπαταρίες περιέχουν μόλυβδο (Pb), κάδμιο (Cd) και/ή υδράργυρο (Hg).

Οι παλιές μπαταρίες μίας χρήσης και επαναφορτιζόμενες μπαταρίες περιέχουν σημαντικές πρώτες ύλες και μπορούν να ανακυκλωθούν. Η ξεχωριστή συλλογή των παλιών μπαταριών μίας χρήσης και επαναφορτιζόμενων μπαταριών διευκολύνει την επεξεργασία και την ανακύκλωση.

Παραπομπές εικόνων

Τις εικόνες που εμφανίζονται στα κεφάλαια θα βρείτε στις αναδιπλούμενες σελίδες στο τέλος αυτών των οδηγιών χρήσης.

Τοποθέτηση και σύνδεση

Συναρμολόγηση ηλεκτρικής σκούπας (εικ. 01)

Έχετε 2 δυνατότητες για να συναρμολογήσετε πλήρως τη σκούπα.

- Τοποθετήστε τον μεταλλικό σωλήνα πάνω ή κάτω από τη μονάδα τροφοδοσίας.

Προσέξτε να συναρμολογήσετε την ηλεκτρική σκούπα όπως ακριβώς εμφανίζεται στην εικόνα.

Πλεονεκτήματα της μονάδας τροφοδοσίας όταν βρίσκεται από κάτω στη σκούπα:

- Δυνατότητα λειτουργίας στάθμευσης με ασφάλεια (βλέπε κεφ. «Χρήση», ενότητα «Λειτουργία στάθμευσης για σύντομα διαλείμματα από το σκούπισμα»)
- Εργονομία (μηδενική καταπόνηση του καρπού του χεριού)
- Άνετος καθαρισμός μεγάλων επιφανειών

Πλεονεκτήματα της μονάδας τροφοδοσίας όταν βρίσκεται από πάνω στη σκούπα:

- Άνετος καθαρισμός κάτω από χαμηλά έπιπλα
- Δυνατότητα γρήγορης αφαίρεσης της μονάδας τροφοδοσίας

Σκέτη μονάδα τροφοδοσίας (εικ. 02)

Για τη γρήγορη και στοχευμένη απορρόφηση ψίχουλων ή χνουδιών μπορεί να χρησιμοποιηθεί η μονάδα τροφοδοσίας χωρίς μεταλλικό σωλήνα και ηλεκτρική βούρτσα.

Χρήσιμη συμβουλή: Αυτή η κατασκευή είναι κατάλληλη ιδιαίτερα για τη χρήση των τριών εξαρτημάτων (βλέπε κεφ. «Χρήση των συνοδευτικών εξαρτημάτων»).

Τοποθέτηση χειρολαβής Comfort (εικ. 03)

Ανάλογα με τον τύπο σκούπας που έχετε επιλέξει, μπορείτε να τοποθετήσετε τη χειρολαβή Comfort στον μεταλλικό σωλήνα ή στη μονάδα τροφοδοσίας.

- Τοποθετήστε τη χειρολαβή Comfort από πάνω στο στόμιο του μεταλλικού σωλήνα, μέχρι να ακουστεί ο χαρακτηριστικός ήχος ασφάλισης (αριστερό τμήμα εικόνας).
- Οδηγήστε τη χειρολαβή Comfort, κατά μήκος του οδηγού στη λαβή του δοχείου σκόνης, από πάνω στο στόμιο της μονάδας τροφοδοσίας, μέχρι να ακουστεί ο χαρακτηριστικός ήχος ασφάλισης της χειρολαβής Comfort (δεξί τμήμα εικόνας).
- Απενεργοποιήστε την ηλεκτρική σκούπα με τον διακόπτη ON/OFF στην μπροστινή πλευρά της χειρολαβής Comfort, όταν θέλετε να διαχωρίσετε τα μέρη μεταξύ τους.
- Πιέστε το πλήκτρο απασφάλισης και αφαιρέστε τη χειρολαβή Comfort προς τα πάνω (εικ. 04).

Σύνδεση μονάδας τροφοδοσίας και μεταλλικού σωλήνα (εικ. 05)

Ανάλογα με τον τύπο σκούπας που έχετε επιλέξει, ο μεταλλικός σωλήνας βρίσκεται είτε επάνω είτε κάτω από τη μονάδα τροφοδοσίας.

- Οδηγήστε τον μεταλλικό σωλήνα κατά μήκος του οδηγού στη λαβή του δοχείου σκόνης, από πάνω στο στόμιο της μονάδας τροφοδοσίας, μέχρι να ακουστεί ο χαρακτηριστικός ήχος ασφάλισης του μεταλλικού σωλήνα (αριστερό τμήμα εικόνας).
- Τοποθετήστε το στόμιο της μονάδας τροφοδοσίας από πάνω στον μεταλλικό σωλήνα, μέχρι να ακουστεί ο χαρακτηριστικός ήχος ασφάλισης του στομίου (δεξιό τμήμα εικόνας).
- Πιέστε το πλήκτρο απασφάλισης, όταν θέλετε να αποσυνδέσετε το ένα τμήμα από το άλλο (εικ. 06).

Τοποθέτηση επαναφορτιζόμενης μπαταρίας (εικ. 07)

- Ωθήστε την επαναφορτιζόμενη μπαταρία κατά μήκος των οδηγών, μέχρι να ακουστεί ο χαρακτηριστικός ήχος ασφάλισης της μπαταρίας στη μονάδα τροφοδοσίας.
- Πιέστε τα δύο πλήκτρα απασφάλισης που βρίσκονται στο πλάι της επαναφορτιζόμενης μπαταρίας, όταν θέλετε να αποσυνδέσετε το ένα τμήμα από το άλλο, και αφαιρέστε την επαναφορτιζόμενη μπαταρία (εικ. 08).

Σύνδεση ηλεκτρικής βούρτσας (εικ. 09)

Ανάλογα με τον τύπο σκούπας που έχετε επιλέξει, τοποθετήστε είτε το στόμιο της μονάδας τροφοδοσίας είτε το στόμιο του μεταλλικού σωλήνα στην ηλεκτρική βούρτσα.

- Τοποθετήστε το στόμιο από πάνω στην ηλεκτρική βούρτσα, μέχρι να ακουστεί ο χαρακτηριστικός ήχος ασφάλισης.
- Πιέστε το πλήκτρο απασφάλισης στην ηλεκτρική βούρτσα, αν θέλετε να διαχωρίσετε τα μέρη μεταξύ τους, και τραβήξτε το στόμιο από την ηλεκτρική βούρτσα (εικ. 10).

Γενικές υποδείξεις για την επαναφορτιζόμενη μπαταρία

Κατά την παράδοση της συσκευής η επαναφορτιζόμενη μπαταρία δεν είναι πλήρως φορτισμένη. Φορτίζετε την επαναφορτιζόμενη μπαταρία εντελώς πριν από την πρώτη χρήση. Υπολογίστε ότι θα χρειαστούν περίπου 4 ώρες. Εκτελέστε αυτήν την πρώτη διαδικασία φόρτισης οπωσδήποτε στη μονάδα τροφοδοσίας, για να ενεργοποιήσετε την επαναφορτιζόμενη μπαταρία.

Όταν η επαναφορτιζόμενη μπαταρία έχει φορτιστεί πλήρως, η ένδειξη κατάστασης φόρτισης μπαταρίας στη μονάδα τροφοδοσίας απενεργοποιείται για εξοικονόμηση ενέργειας.

Η μέγιστη χωρητικότητα μπαταρίας επιτυγχάνεται μόνο μετά από την πέμπτη φόρτιση και εκφόρτιση.

Αν χρησιμοποιήσετε την πλήρως συναρμολογημένη σκούπα και έχετε επιλέξει τη μέγιστη βαθμίδα ισχύος (Max.), μπορείτε να σκουπίσετε για έως και 14 λεπτά.

Αν όμως χρησιμοποιήσετε τη μονάδα τροφοδοσίας σκέτη και επιλέξετε την ελάχιστη βαθμίδα ισχύος (Min.), μπορείτε να σκουπίσετε μέχρι και 60 λεπτά.

Φόρτιση επαναφορτιζόμενης μπαταρίας (χωρίς τοποθέτηση στον τοίχο) (εικ. 11)

Μπορείτε να αποθηκεύσετε τη σκούπα όρθια και να φορτίσετε απευθείας την μπαταρία.

Πριν από την πρώτη διαδικασία φόρτισης διαβάστε οπωσδήποτε το κεφ. «Τοποθέτηση και σύνδεση», ενότητα «Γενικές υποδείξεις για την επαναφορτιζόμενη μπαταρία».

- Τοποθετήστε τη μονάδα τροφοδοσίας στην ηλεκτρική βούρτσα, για να είναι εγγυημένη η σταθερή θέση της σκούπας.
- Στρέψτε τη σκούπα προς τα εμπρός, μέχρι να βεβαιωθείτε ακουστικά ότι το στόμιο σύνδεσης της ηλεκτρικής βούρτσας έπιασε.
- Τοποθετήστε το βύσμα του συνοδευτικού καλωδίου φόρτισης στην υποδοχή φόρτισης στην κάτω πλευρά της επαναφορτιζόμενης μπαταρίας.
- Συνδέστε τον φορτιστή σε μια πρίζα.

Η διαδικασία φόρτισης ξεκινά.

Διαβάστε περισσότερα στην ενότητα «Ενδειξη κατάστασης φόρτισης μπαταρίας (κατά τη φόρτιση)».

Φόρτιση επαναφορτιζόμενης μπαταρίας (με τοποθέτηση στον τοίχο) (εικ. 12)

Έχετε 2 δυνατότητες να αποθηκεύσετε και να φορτίσετε τη σκούπα στο συνοδευτικό επιτοίχιο στήριγμα.

Πριν από την πρώτη διαδικασία φόρτισης διαβάστε οπωσδήποτε το κεφ. «Τοποθέτηση και σύνδεση», ενότητα «Γενικές υποδείξεις για την επαναφορτιζόμενη μπαταρία».

Για την τοποθέτηση στον τοίχο θα χρειαστείτε ένα κατάλληλο μέρος κοντά σε μια ελεύθερη πρίζα.

Επιτοίχια τοποθέτηση (εικ. 13 + 14)

Στην πίσω πλευρά του συνοδευτικού επιτοίχιου στηρίγματος θα βρείτε μια πλάκα τοποθέτησης και ένα σακουλάκι με βίδες.

Για την τοποθέτηση στον τοίχο πρέπει να στερεώσετε την πλάκα τοποθέτησης στον τοίχο, στο επιλεγμένο σημείο.

- Αφαιρείτε το σακουλάκι με τις βίδες.
- Πιέστε το πλήκτρο απασφάλισης στην κάτω πλευρά του επιτοίχιου στηρίγματος (εικ. 13).
- Αφαιρέστε την πλάκα τοποθέτησης προς τα κάτω από το επιτοίχιο στήριγμα (εικ. 14).

Στερέωση πλάκας τοποθέτησης (εικ. 15 + 16)

Για τη στερέωση της πλάκας τοποθέτησης στον τοίχο υπάρχουν στη συσκευασία 2 ούπα και 2 βίδες TORX T20.

Εκτός από αυτά θα χρειαστείτε ένα δραπανοκατράβιδο ή ένα τρυπάνι (διάμετρος τρυπανιού 6 mm).

Ανάλογα με τον τύπο σκούπας, επιλέξτε μια απόσταση 45 cm ή 98 cm από την κατώτερη άκρη της πλάκας τοποθέτησης μέχρι το δάπεδο (εικ. 15).

Προσέξτε να μην προκαλέσετε ζημιά σε κάποιο από τα καλώδια που είναι τοποθετημένα στον τοίχο.

- Στερεώστε την πλάκα τοποθέτησης στον τοίχο (εικ. 16).

Στερέωση καλωδίου φόρτισης στο επιτοίχιο στήριγμα (εικ. 17, 18 + 19)

Στην κάτω πλευρά του επιτοίχιου στηρίγματος υπάρχει μια θήκη καλωδίου.

- Πιέστε τα δύο πλήκτρα απασφάλισης στην κάτω πλευρά του επιτοίχιου στηρίγματος και αφαιρέστε το καπάκι της θήκης καλωδίου (εικ. 17).
- Τοποθετήστε το βύσμα του συνοδευτικού καλωδίου φόρτισης από πάνω στο άνοιγμα (εικ. 18).
- Τοποθετήστε το καλώδιο φόρτισης στον οδηγό καλωδίου (εικ. 18).
- Τοποθετήστε το καπάκι και ασφαλίστε τη θήκη καλωδίου (εικ. 19).

Τοποθέτηση στηρίγματος εξαρτημάτων (αν χρειάζεται) (εικ. 20)

Για τη φύλαξη των τριών εξαρτημάτων στο επιτοίχιο στήριγμα υπάρχει ένα στήριγμα εξαρτημάτων (βλέπε κεφ. «Χρήση των συνοδευτικών εξαρτημάτων»).

- Σπρώξτε το στήριγμα εξαρτημάτων στο επιτοίχιο στήριγμα μέχρι τέρμα.

Τοποθέτηση επιτοίχιου στηρίγματος (εικ. 21 + 22)

- Τοποθετήστε το επιτοίχιο στήριγμα από πάνω στην πλάκα τοποθέτησης, μέχρι να βεβαιωθείτε ακουστικά ότι έπιασε (εικ. 21).
- Τοποθετήστε τη μονάδα τροφοδοσίας της συναρμολογημένης σκούπας με τοποθετημένη την επαναφορτιζόμενη μπαταρία από πάνω στο επιτοίχιο στήριγμα (εικ. 22).
- Συνδέστε τον φορτιστή την πρίζα.

Η διαδικασία φόρτισης ξεκινά.

Ένδειξη κατάστασης φόρτισης μπαταρίας (κατά τη φόρτιση) (εικ. 23)

Η κατάσταση φόρτισης της επαναφορτιζόμενης μπαταρίας εμφανίζεται στη μονάδα τροφοδοσίας.

Κατάσταση φόρτισης	Ένδειξη
περίπου 0-34%	αναβοσβήνει κάτω αργά
περίπου 35-69%	ανάβει κάτω, αναβοσβήνει αργά στη μέση
περίπου 70-90%	ανάβει κάτω και στη μέση, αναβοσβήνει επάνω αργά
περίπου 91-99%	ανάβει κάτω, στη μέση και επάνω
100%	απενεργοποιείται

Όταν η μπαταρία έχει φορτιστεί πλήρως, η ένδειξη κατάστασης φόρτισης μπαταρίας απενεργοποιείται για εξοικονόμηση ενέργειας.

Όταν η επαναφορτιζόμενη μπαταρία δεν έχει χρησιμοποιηθεί για πολύ καιρό και δεν έχει φορτιστεί, μεταβαίνει σε κατάσταση ασφαλείας. Κατά τη φόρτιση στη μονάδα τροφοδοσίας η ένδειξη κατάστασης φόρτισης της μπαταρίας αντιδρά μόνο μετά από περίπου 30-60 λεπτά.

Ένδειξη κατάστασης φόρτισης μπαταρίας (κατά τη χρήση) (εικ. 23)

Η κατάσταση φόρτισης της επαναφορτιζόμενης μπαταρίας εμφανίζεται στη μονάδα τροφοδοσίας.

Κατάσταση φόρτισης	Ένδειξη
περίπου 100-70%	ανάβει επάνω, στη μέση και κάτω
περίπου 69-35%	ανάβει στη μέση και κάτω
περίπου 34-15%	ανάβει κάτω
περίπου 14-0%	αναβοσβήνει κάτω αργά

Πριν από τη φόρτιση της μπαταρίας σας συνηγορούμε να είναι πλήρως εκφορτισμένη. Έτσι επιτυγχάνεται η πλήρης ισχύς της επαναφορτιζόμενης μπαταρίας.

Χρήση των συνοδευτικών εξαρτημάτων (εικ. 24)

Η γκάμα προϊόντων περιποίησης δαπέδων της Miele προσφέρει τα κατάλληλα εξαρτήματα για πολλές ειδικές χρήσεις (βλέπε κεφ. «Πρόσθετα εξαρτήματα»).

- ① **Ρύγχος XL για ταπετσαρίες επίπλων**
Εξάρτημα για την απορρόφηση της σκόνης από ταπετσαρίες επίπλων, στρώματα και μαξιλάρια.
- ② **Ρύγχος για γωνίες και πτυχές**
Εξάρτημα για την αναρρόφηση της σκόνης από πτυχές, σχισμές και γωνίες.
- ③ **Βούρτσα σκαλιστών επιφανειών**
Εξάρτημα για να καθαρίζετε πηλίκους, σκαλιστές και άλλες διακοσμημένες επιφάνειες. Το άκρο της βούρτσας αυτής είναι περιστρεφόμενο, έτσι ώστε κάθε φορά να μπορεί να στρίβει προς την κατεύθυνση που θέλετε.
- ④ **Στήριγμα εξαρτημάτων για το επιτοίχιο στήριγμα**
Για τη φύλαξη των τριών εξαρτημάτων.

Για την τοποθέτηση των εξαρτημάτων υπάρχουν αντίστοιχα σύμβολα πάνω στο στήριγμα εξαρτημάτων.

Μπορείτε να τοποθετήσετε το στήριγμα εξαρτημάτων στο επιτοίχιο στήριγμα (βλέπε κεφ. «Τοποθέτηση και σύνδεση», ενότητα «Τοποθέτηση στηρίγματος εξαρτημάτων»).

Στήριγμα εξαρτημάτων για τον μεταλλικό σωλήνα (εικ. 25)

Σε αυτό το στήριγμα εξαρτημάτων μπορείτε να μεταφέρετε μαζί σας κατά το σκούπισμα τα 2 εκ των τριών εξαρτημάτων.

Ηλεκτρική βούρτσα Multi Floor XXL (εικ. 26)

Σημαντικό είναι να λάβετε πρώτα σοβαρά υπόψη τις οδηγίες φροντίδας και καθαρισμού του κατασκευαστή του χαλιού ή του δαπέδου.

 Ζημιά εξαιτίας μαγκωμένων αντικειμένων.

Η επιφάνεια που θα σκουπίσετε μπορεί να γρατζουνιστεί.

Βεβαιωθείτε ότι στην κάτω πλευρά της ηλεκτρικής βούρτσας δεν έχουν μαγκώσει χονδροί ρύποι, όπως π.χ. θρούψαλα ή χαλίκια.

Η ηλεκτρική βούρτσα είναι κατάλληλη για τον καθημερινό καθαρισμό χαλιών, μοκετών αλλά και σκληρών δαπέδων.

Χρήσιμη συμβουλή: Αν θέλετε να καθαρίσετε άνετα σκαλοπάτια που είναι καλυμμένα με μοκέτα, μην χρησιμοποιήσετε τον μεταλλικό σωλήνα.

Χρήσιμη συμβουλή: Αν κάποια φορά θέλετε να σκουπίσετε μεγαλύτερη ποσότητα χονδρών ρύπων, χρησιμοποιήστε τη μονάδα τροφοδοσίας σκέτη (βλ. κεφάλαιο «Τοποθέτηση και σύνδεση», ενότητα «Σκέτη μονάδα τροφοδοσίας»).

Μαλακός κύλινδρος Hardfloor Care (HX HC) (εικ. 27 + 28)

(ανάλογα με το μοντέλο)

Σημαντικό είναι να λάβετε πρώτα σοβαρά υπόψη τις οδηγίες φροντίδας και καθαρισμού του κατασκευαστή του χαλιού ή του δαπέδου.

Η ηλεκτρική βούρτσα με τον μαλακό κύλινδρο Hardfloor Care είναι κατάλληλη για το σκούπισμα ευαίσθητων σκληρών δαπέδων.

Τοποθετήστε στην ηλεκτρική βούρτσα τον μαλακό κύλινδρο Hardfloor Care αντί του ήδη τοποθετημένου περιστρεφόμενου κυλίνδρου (εικ. 28).

Κατά τη χρήση του μαλακού κυλίνδρου Hardfloor Care ρυθμίζεται αυτόματα κατά τον βέλτιστο τρόπο η κατανάλωση ισχύος της ηλεκτρικής βούρτσας, κάτι που μπορεί να οδηγήσει σε μεταβολή του ήχου λειτουργίας.

- Απασφαλίστε το καπάκι στο πλάι της ηλεκτρικής βούρτσας, έτσι ώστε να εμφανιστεί το σύμβολο  ①.
- Ανοίξτε το καπάκι προς τα πάνω μέχρι το τέρμα ②.
- Αφαιρέστε τον ήδη τοποθετημένο περιστρεφόμενο κύλινδρο ③.
- Τοποθετήστε τον μαλακό κύλινδρο Hardfloor Care.
- Κλείστε και ασφαλίστε το καπάκι.

Ηλεκτρική βούρτσα χειρός Electro Compact (HX SEB) (εικ. 29)

(ανάλογα με το μοντέλο)

Σημαντικό είναι να λάβετε πρώτα σοβαρά υπόψη τις οδηγίες φροντίδας και καθαρισμού του κατασκευαστή του χαλιού ή του δαπέδου.

 Ζημιά εξαιτίας μαγκωμένων αντι-κειμένων.

Η επιφάνεια που θα σκουπίσετε μπορεί να γρατζουνιστεί.

Βεβαιωθείτε ότι στην κάτω πλευρά της ηλεκτρικής βούρτσας χειρός δεν έχουν μαγκώσει χονδροί ρύποι, όπως π.χ. θρύψαλα ή χαλίκια.

Η ηλεκτρική βούρτσα χειρός ενδείκνυται κυρίως για τον εντατικό καθαρισμό καθισμάτων αυτοκινήτων και σκαλοπατιών καλυμμένων με μοκέτα.

Το βέλτιστο αποτέλεσμα καθαρισμού ταπετσαριών επίπλων επιτυγχάνεται με τη χρήση του ρύγχους για ταπετσαρίες επίπλων XL.

Χρήσιμη συμβουλή: Αν θέλετε να καθαρίσετε με άνεση καθίσματα αυτοκινήτων ή σκαλοπάτια καλυμμένα με μοκέτα, μην χρησιμοποιήσετε τον μεταλλικό σωλήνα.

Χρήσιμη συμβουλή: Αν κάποια φορά θέλετε να σκουπίσετε μεγαλύτερη ποσότητα χονδρών ρύπων, χρησιμοποιήστε τη μονάδα τροφοδοσίας σκέτη (βλ. κεφάλαιο «Τοποθέτηση και σύνδεση», ενότητα «Σκέτη μονάδα τροφοδοσίας»).

Πρόσθετη επαναφορτιζόμενη μπαταρία (HX LA)

(ανάλογα με το μοντέλο)

Με τη χρήση της πρόσθετης επαναφορτιζόμενης μπαταρίας μπορείτε να διπλασιάσετε τον χρόνο χρήσης της σκούπας σας.

Πριν από την πρώτη διαδικασία φόρτισης λάβετε υπόψη σας οπωσδήποτε το κεφάλαιο «Τοποθέτηση και σύνδεση», ενότητα «Γενικές υποδείξεις για την επαναφορτιζόμενη μπαταρία».

Βάση φόρτισης επαναφορτιζόμενης μπαταρίας (HX LS) (εικ. 30)

(ανάλογα με το μοντέλο)

Πριν από την πρώτη διαδικασία φόρτισης λάβετε υπόψη σας οπωσδήποτε το κεφάλαιο «Τοποθέτηση και σύνδεση», ενότητα «Γενικές υποδείξεις για την επαναφορτιζόμενη μπαταρία».

Αφού πρέπει να πραγματοποιήσετε την πρώτη διαδικασία φόρτισης οπωσδήποτε στη μονάδα τροφοδοσίας, μπορείτε από τη δεύτερη διαδικασία φόρτισης και μετά να χρησιμοποιήσετε τη βάση φόρτισης μπαταρίας.

- Τοποθετήστε την επαναφορτιζόμενη μπαταρία στη βάση φόρτισης, μέχρι να ακουστεί ο χαρακτηριστικός ήχος ασφάλισης.

- Συνδέστε το βύσμα σε μια πρίζα.

Η διαδικασία φόρτισης ξεκινά. Η ένδειξη κατάστασης φόρτισης της μπαταρίας αναβοσβήνει αριστερά.

Επεξηγήσεις για την ένδειξη κατάστασης φόρτισης της μπαταρίας θα βρείτε στο κεφ. «Τοποθέτηση και σύνδεση», ενότητα «Ένδειξη κατάστασης φόρτισης μπαταρίας».

Αν αμέσως μετά τη χρήση φορτίσετε την άδεια μπαταρία στη βάση φόρτισης, η διαδικασία φόρτισης ξεκινά, αφού κρυώσει η μπαταρία. Μπορεί να χρειαστούν έως 60 λεπτά μέχρι να κρυώσει η μπαταρία. Στη διάρκεια αυτή, η ένδειξη κατάστασης φόρτισης της μπαταρίας στη βάση φόρτισης δεν αντιδρά.

Χρήση

Ενεργοποίηση και απενεργοποίηση (εικ. 31)

- Αν έχετε φορτίσει την μπαταρία μέσα στο επιτοίχιο στήριγμα, αφαιρέστε τη σκούπα από το επιτοίχιο στήριγμα.
- Αν έχετε φορτίσει απευθείας την μπαταρία, αφαιρέστε το βύσμα από την υποδοχή φόρτισης στην κάτω πλευρά της μπαταρίας.

Αν πριν από κάθε ενεργοποίηση της συσκευής, ενεργοποιείτε τη λειτουργία καθαρισμού ComfortClean, θα επιτύχετε το βέλτιστο αποτέλεσμα καθαρισμού (βλ. κεφάλαιο «Συντήρηση», ενότητα «Ενεργοποίηση λειτουργίας καθαρισμού ComfortClean»).

- Πιέστε τον διακόπτη ON/OFF στη χειρολαβή Comfort ①.

Επιλογή ισχύος αναρρόφησης (εικ. 31)

Μπορείτε να προσαρμόσετε την ισχύ απορρόφησης ανάλογα με την περίπτωση. Αν μειώσετε την ισχύ απορρόφησης, μειώνετε και τη δύναμη ώθησης της ηλεκτρικής βούρτσας.

Στη χειρολαβή Comfort μπορείτε να επιλέξετε 3 βαθμίδες ισχύος:

Min.	Ελάχιστη βαθμίδα ισχύος για λίγη βρωμιά
Eco	Μεσαία βαθμίδα ισχύος για κανονική βρωμιά
Max.	Μέγιστη βαθμίδα ισχύος για έντονη βρωμιά

Σε κάθε βαθμίδα ισχύος είναι ενεργοποιημένη η αναγνώριση τύπου δαπέδου.

Ανάλογα με την επιφάνεια και τον χρησιμοποιούμενο περιστρεφόμενο κύλινδρο ρυθμίζεται αυτόματα κατά τον βέλτιστο τρόπο η κατανάλωση ισχύος της ηλεκτρικής βούρτσας, κάτι που μπορεί να οδηγήσει σε μεταβολή του ήχου λειτουργίας.

Λειτουργία προστασίας χαλιών

Όταν η ηλεκτρική σκούπα βρίσκεται σε ακινησία, η ισχύς της ηλεκτρικής βούρτσας μειώνεται αυτόματα μετά από μερικά δευτερόλεπτα για την προστασία της επιφάνειας.

Φωτισμός περιοχής εργασίας

(ανάλογα με το μοντέλο)

Για τον φωτισμό της περιοχής εργασίας η ηλεκτρική βούρτσα της σκούπας σας είναι εξοπλισμένη με BrilliantLight.

Λειτουργία στάθμευσης για σύντομα διαλείμματα

(για λόγους ασφαλείας πρέπει να χρησιμοποιείται μόνο με τη μονάδα τροφοδοσίας κάτω στη σκούπα)

Όταν σκουπίζετε με τη μονάδα τροφοδοσίας κάτω στη σκούπα, μπορείτε να διακόψετε άνετα τη λειτουργία της ενεργοποιημένης σκούπας.

- Στρέψετε τη σκούπα προς τα εμπρός, μέχρι να βεβαιωθείτε ακουστικά ότι το στόμιο σύνδεσης της ηλεκτρικής βούρτσας έπιασε.

Η σκούπα στέκεται σταθερά, η ηλεκτρική βούρτσα τίθεται εκτός λειτουργίας και η ενέργεια της επαναφορτιζόμενης μπαταρίας διατηρείται περισσότερο.

Όταν απασφαλίσετε το στόμιο σύνδεσης της ηλεκτρικής βούρτσας, η βούρτσα τίθεται πάλι σε λειτουργία.

Συντήρηση

 Κίνδυνος τραυματισμού από τον περιστρεφόμενο κύλινδρο.

Μπορεί να τραυματιστείτε από τον περιστρεφόμενο κύλινδρο.

Θέτετε τη σκούπα εκτός λειτουργίας πριν από κάθε συντήρηση. Χρησιμοποιήστε τον διακόπτη ON/OFF στη χειρολαβή Comfort.

Σας συνιστούμε να χρησιμοποιείτε εξαρτήματα με το λογότυπο γνησιότητας ORIGINAL Miele στη συσκευασία. Μόνο έτσι μπορείτε να είστε σίγουροι ότι αξιοποιείται πλήρως η ισχύς απορρόφησης της σκούπας σας και επιτυγχάνεται το καλύτερο δυνατό αποτέλεσμα καθαρισμού.

Λάβετε υπόψη ότι βλάβες και ζημιές στην ηλεκτρική σκούπα, οι οποίες οφείλονται στη χρήση εξαρτημάτων χωρίς το λογότυπο ORIGINAL Miele στη συσκευασία, δεν καλύπτονται από την εγγύηση της συσκευής.

Από πού μπορείτε να προμηθευτείτε εξαρτήματα

Μπορείτε να προμηθευτείτε γνήσια εξαρτήματα Miele από το ηλεκτρονικό κατάστημα Miele, το Miele Service ή τον εμπορικό αντιπρόσωπο της Miele.

Τα γνήσια εξαρτήματα Miele αναγνωρίζονται από το λογότυπο «ORIGINAL Miele» στη συσκευασία.



Εκτός αυτού με το 3D4U η Miele προσφέρει δωρεάν τη δυνατότητα λήψης εξαρτημάτων για τον τρισδιάστατο εκτυπωτή (www.miele.de, service, ανταλλακτικά και εξαρτήματα).

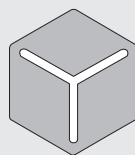

3 D 4 U

Σύστημα φίλτρου (εικ. 32)

- ① Φίλτρο λεπτόκοκκης σκόνης (HX FSF-2)
- ② Προφίλτρο
- ③ Δοχείο σκόνης
- ④ Καπάκι του δοχείου σκόνης

Ενεργοποίηση λειτουργίας καθαρισμού ComfortClean (εικ. 33)

Πριν από κάθε άδειασμα του δοχείου σκόνης ή σε περίπτωση μείωσης της ισχύος αναρρόφησης ξεκινήστε έναν ενδιάμεσο καθαρισμό του φίλτρου λεπτόκοκκης σκόνης.

Έτσι η σκούπα πετυχαίνει αμέσως πάλι το βέλτιστο αποτέλεσμα καθαρισμού.

- Περιστρέψτε αριστερόστροφα 3 φορές κατά 180° το φίλτρο λεπτόκοκκης σκόνης στο καπάκι του δοχείου σκόνης. Κατά τη διαδικασία αυτή χρησιμοποιήστε τις εσοχές.

Παράγεται ένας ήχος λειτουργίας, ο οποίος είναι φυσικό επακόλουθο της κανονικής λειτουργίας καθαρισμού ComfortClean.

Άδειασμα του δοχείου σκόνης (εικ. 34-38)

Αδειάστε το δοχείο σκόνης το αργότερο, όταν η σκόνη έχει φτάσει στη σήμανση **MAX** του δοχείου σκόνης.

- Περιστρέψτε το καπάκι του δοχείου σκόνης προς τη φορά του βέλους μέχρι το πρώτο σημείο που σταματά. Κατά τη διαδικασία αυτή χρησιμοποιήστε τις γκρι επιφάνειες λαβής (εικ. 34).
- Αφαιρέστε το δοχείο σκόνης προς τα πάνω (εικ. 35).

Το περιεχόμενο μπορείτε να το πετάξετε στα οικιακά απορρίμματα, εφόσον δεν περιέχει απαγορευμένους ρύπους.

- Κρατήστε το δοχείο σκόνης βαθιά σε έναν κάδο απορριμμάτων, έτσι ώστε να διαφύγει προς τα έξω όσο το δυνατόν λιγότερη σκόνη.

- Περιστρέψτε το καπάκι του δοχείου σκόνης προς τη φορά του βέλους μέχρι το επόμενο σημείο που σταματά. Κατά τη διαδικασία αυτή χρησιμοποιήστε τις γκρι επιφάνειες λαβής (εικ. 36).

Το καπάκι του δοχείου σκόνης ανοίγει και η σκόνη πέφτει έξω (εικ. 37).

Αν δεν πέσουν έξω τα χνουδία, οι τρίχες ή οι χονδροί ρύποι, αφαιρέστε το προφίλτρο τραβώντας το προς τα πάνω (βλ. επόμενη ενότητα «Καθαρισμός προφίλτρου και φίλτρου λεπτόκοκκης σκόνης»).

- Περιστρέψτε το καπάκι του δοχείου σκόνης πίσω στην αρχική του θέση.
- Κλείστε το καπάκι του δοχείου σκόνης και βεβαιωθείτε ότι έχει ασφαλίσει.
- Οδηγήστε τη λαβή του δοχείου σκόνης από πάνω κατά μήκος του οδηγού στο στόμιο της μονάδας τροφοδοσίας, μέχρι να ακουστεί ο χαρακτηριστικός ήχος ασφάλισης του δοχείου σκόνης (εικ. 38).

Καθαρισμός προφίλτρου και φίλτρου λεπτόκοκκης σκόνης (εικ. 39-42)

Καθαρίζετε προσεκτικά και τα δύο φίλτρα τουλάχιστον κάθε 3 μήνες.

Τηρείτε κατά τη διαδικασία καθαρισμού οπωσδήποτε την περιγραφόμενη σειρά.

- Αφαιρέστε το δοχείο σκόνης.

- Αδειάστε το δοχείο σκόνης σε έναν κάδο απορριμμάτων.
- Περιστρέψτε το καπάκι του δοχείου σκόνης μέχρι το τέρμα, έως ότου οι μύτες των βελών επάνω να δείχνουν η μία την άλλη ① (εικ. 39).
- Αφαιρέστε το προφίλτρο προς τα πάνω ② (εικ. 39).
- Περιστρέψτε αριστερόστροφα 10 φορές κατά 180° το φίλτρο λεπτόκοκκης σκόνης. Κατά τη διαδικασία αυτή χρησιμοποιήστε τις εσοχές (εικ. 33).

Παράγεται ένας ήχος λειτουργίας, ο οποίος είναι φυσικό επακόλουθο της κανονικής λειτουργίας καθαρισμού ComfortClean.

- Περιστρέψτε το φίλτρο λεπτόκοκκης σκόνης δεξιόστροφα. Κατά τη διαδικασία αυτή χρησιμοποιήστε τις εσοχές (εικ. 40).
- Αφαιρέστε το φίλτρο λεπτόκοκκης σκόνης (εικ. 40).

 Κίνδυνος πρόκλησης ζημιών από εσφαλμένο καθαρισμό.

Το φίλτρο λεπτόκοκκης σκόνης μπορεί να υποστεί ζημιά και να μειωθεί η απόδοσή του.

Μην καθαρίζετε το φίλτρο λεπτόκοκκης σκόνης από την εσωτερική πλευρά και μην χρησιμοποιείτε νερό. Για τον καθαρισμό μην χρησιμοποιείτε αιχμηρά αντικείμενα. Μην βουρτσίζετε το φίλτρο λεπτόκοκκης σκόνης.

- Κρατήστε το φίλτρο λεπτόκοκκης σκόνης πάνω από έναν κάδο απορριμμάτων.

- Τινάξτε προσεκτικά το φίλτρο λεπτόκοκκης σκόνης με τη λαστιχένια κάτω άκρη.
- Περιστρέψτε συγχρόνως ελαφρά το φίλτρο λεπτόκοκκης σκόνης, ώστε να διαλυθεί η βρωμιά από όλους τους ενδιάμεσους χώρους.

 Κίνδυνος πρόκλησης ζημιών από εσφαλμένο καθαρισμό.

Το προφίλτρο μπορεί να πάθει ζημιά και να μειωθεί η απόδοσή του.

Μην καθαρίζετε το προφίλτρο με νερό. Για τον καθαρισμό μην χρησιμοποιείτε αιχμηρά αντικείμενα.

- Καθαρίστε το προφίλτρο με τη συνοδευτική βούρτσα ξεσκονίσματος ή με ένα στεγνό πανί.
- Επανατοποθετήστε το καθαρισμένο φίλτρο λεπτόκοκκης σκόνης στο καθαρισμένο προφίλτρο, πατώντας προς τα κάτω μέχρι το τέρμα το στρογγυλό καπάκι που βρίσκεται επάνω στο φίλτρο λεπτόκοκκης σκόνης.

Αντικαταστήστε το φίλτρο λεπτόκοκκης σκόνης (HX FSF-2) μετά από περίπου 3 έτη, για να έχετε το καλύτερο δυνατό αποτέλεσμα καθαρισμού.

- Τοποθετήστε το προφίλτρο στο δοχείο σκόνης (εικ. 41).
- Φέρτε τα δύο τμήματα σε επαφή στα σημεία εφαρμογής τους (βέλη) και στρέψτε το προφίλτρο πίσω στην αρχική θέση (εικ. 42).
- Κλείστε το καπάκι του δοχείου σκόνης και βεβαιωθείτε ότι έχει ασφαλίσει.

- Επανατοποθετήστε το δοχείο σκόνης στο στόμιο της μονάδας τροφοδοσίας.

Καθαρισμός δοχείου σκόνης

Καθαρίστε το δοχείο σκόνης, αν χρειάζεται.

- Αφαιρέστε το δοχείο σκόνης.
- Αδειάστε το δοχείο σκόνης σε ένα κάδο απορριμμάτων και αφαιρέστε το προφίλτρο προς τα πάνω (εικ. 39).
- Καθαρίστε το δοχείο σκόνης με νερό και ήπιο απορρυπαντικό πλύσης πιάτων στο χέρι.
- Στεγνώστε προσεκτικά το δοχείο σκόνης.
- Τοποθετήστε το προφίλτρο πάλι στο δοχείο σκόνης και περιστρέψτε το προφίλτρο πίσω στην αρχική του θέση (εικ. 41 + 42).
- Επανατοποθετήστε το δοχείο σκόνης στο στόμιο της μονάδας τροφοδοσίας.

Καθαρισμός ηλεκτρικής βούρτσας/ ηλεκτρικής βούρτσας χειρός (ανάλογα με το μοντέλο) (εικ. 43)

- Αποσυνδέστε την ηλεκτρική βούρτσα/ ηλεκτρική βούρτσα χειρός από τη σκούπα (εικ. 10).
- Τοποθετήστε την ηλεκτρική βούρτσα/ ηλεκτρική βούρτσα χειρός με την κάτω πλευρά προς τα πάνω σε μια επίπεδη και καθαρή επιφάνεια.
- Κόψτε με ένα ψαλίδι κλωστές και τρίχες που έχουν μπερδευτεί γύρω από τον περιστρεφόμενο κύλινδρο.

Οδηγήστε το ψαλίδι μέσα στο ειδικά διαμορφωμένο αυλάκι του περιστρεφόμενου κυλίνδρου.

Οι κομμένες κλωστές και τρίχες αναρροφώνται στη συνέχεια κατά το σκούπισμα με τη σκούπα.

Σε περίπτωση πολύ έντονων ρύπων ή μπλοκαρίσματος, μπορείτε να αφαιρέσετε και να καθαρίσετε τα μικρά ροδάκια κύλισης (δεν είναι απαραίτητο στην ηλεκτρική βούρτσα χειρός). Για την αφαίρεσή τους χρησιμοποιήστε ένα ίσιο κατσαβίδι.

Αφαίρεση του περιστρεφόμενου κυλίνδρου από την ηλεκτρική βούρτσα (εικ. 44)

(δεν είναι δυνατό στην ηλεκτρική βούρτσα χειρός)

Μπορείτε να αφαιρέσετε τον περιστρεφόμενο κύλινδρο από την ηλεκτρική βούρτσα, για να απομακρύνετε τη δύσκολη βρωμιά και επίσης να καθαρίσετε το εσωτερικό της ηλεκτρικής βούρτσας.

- Απασφαλίστε το καπάκι στο πλάι της ηλεκτρικής βούρτσας, έτσι ώστε να εμφανιστεί το σύμβολο  ①.
- Ανοίξτε το καπάκι προς τα πάνω μέχρι το τέρμα ②.
- Αφαιρέστε τον περιστρεφόμενο κύλινδρο ③.
- Αφαιρέστε τη λαβή του περιστρεφόμενου κυλίνδρου, αν διαπιστώσετε έντονη συσσώρευση ρύπων ④.

- Καθαρίστε τον περιστρεφόμενο κύλινδρο και τη λαβή του και απομακρύνετε όλη τη βρωμιά που έχει συσσωρευτεί στο εσωτερικό της ηλεκτρικής βούρτσας.
- Συναρμολογήστε πάλι την ηλεκτρική βούρτσα με την αντίθετη φορά χειρισμών.

Αντικατάσταση επαναφορτιζόμενης μπαταρίας

Να έχετε πάντα διαθέσιμη μια αυθεντική επαναφορτιζόμενη μπαταρία ιόντων λιθίου AP01/AP02/AP03 της Miele (HX LA).

Λάβετε υπόψη τις υποδείξεις σχετικά με τη διαχείριση επαναφορτιζόμενων μπαταριών και την απόρριψή τους στα κεφάλαια «Υποδείξεις ασφαλείας και προειδοποιήσεις», «Προστασία περιβάλλοντος» και «Τοποθέτηση και σύνδεση» (ενότητα «Γενικές υποδείξεις για την επαναφορτιζόμενη μπαταρία»).

Μηνύματα βλάβης

 Κίνδυνος τραυματισμού από τον περιστρεφόμενο κύλινδρο. Μπορεί να τραυματιστείτε από τον περιστρεφόμενο κύλινδρο. Θέτετε τη σκούπα εκτός λειτουργίας πριν από κάθε αποκατάσταση βλάβης. Για να γίνει αυτό χρησιμοποιείτε τον διακόπτη λειτουργίας/διακοπής στη χειρολαβή Comfort.

Τα μηνύματα βλάβης εμφανίζονται στη μονάδα τροφοδοσίας, όταν αναβοσβήνει γρήγορα η ένδειξη κατάστασης φόρτισης της μπαταρίας.

Πρόβλημα	Αιτία και διόρθωση
Αναβοσβήνει γρήγορα η επάνω ένδειξη	<p>Σφάλμα «Η χειρολαβή Comfort δεν αναγνωρίζεται»</p> <ul style="list-style-type: none"> ■ Αφαιρέστε τη χειρολαβή Comfort και τοποθετήστε την πάλι (βλ. κεφάλαιο «Τοποθέτηση και σύνδεση», ενότητα «Τοποθέτηση χειρολαβής Comfort»). ■ Αφαιρέστε την μπαταρία, περιμένετε 10 δευτερόλεπτα και επανατοποθετήστε την.
Η μεσαία ένδειξη αναβοσβήνει γρήγορα.	<p>Σφάλμα «Υπερθέρμανση μοτέρ»</p> <ul style="list-style-type: none"> ■ Αδειάστε και καθαρίστε το δοχείο σκόνης το προφίλτρο και το φίλτρο λεπτόκοκκης σκόνης (βλ. κεφάλαιο «Συντήρηση»). ■ Αφαιρέστε την μπαταρία, περιμένετε 10 δευτερόλεπτα και επανατοποθετήστε την. ■ Περιμένετε περίπου 30 λεπτά, πριν θέσετε πάλι τη σκούπα σε λειτουργία.
Η κάτω και η επάνω ένδειξη αναβοσβήνουν γρήγορα	<p>Εσωτερικό σφάλμα συστήματος</p> <ul style="list-style-type: none"> ■ Αφαιρέστε την μπαταρία, περιμένετε 10 δευτερόλεπτα, επανατοποθετήστε την μπαταρία και φορτίστε την.
Η κάτω και μεσαία ένδειξη αναβοσβήνουν γρήγορα	<p>Σφάλμα «Υπερθέρμανση επαναφορτιζόμενης μπαταρίας» ή σφάλμα «Η επαναφορτιζόμενη μπαταρία δεν αναγνωρίζεται»</p> <ul style="list-style-type: none"> ■ Περιμένετε περίπου 30 λεπτά, πριν θέσετε πάλι τη σκούπα σε λειτουργία. ■ Τοποθετήστε μια γνήσια επαναφορτιζόμενη μπαταρία ιόντων λιθίου AP01/AP02/AP03 της Miele (HX LA).

Τι πρέπει να κάνετε, όταν...

Τις περισσότερες βλάβες και τα σφάλματα, που μπορεί να παρουσιαστούν κατά την καθημερινή χρήση, μπορείτε να τα αντιμετωπίσετε μόνοι σας. Σε πολλές περιπτώσεις εξοικονομείτε χρόνο και χρήμα, επειδή δεν χρειάζεται να καλέσετε το Miele Service.

Στην ενότητα www.miele.com/service θα βρείτε πληροφορίες για το πώς μπορείτε να αντιμετωπίσετε τις βλάβες/τα σφάλματα μόνοι σας.

Οι παρακάτω πίνακες αποτελούν ένα βοήθημα για να εντοπίσετε την αιτία μιας βλάβης ή ενός σφάλματος και να την εξαλείψετε.



Κίνδυνος τραυματισμού από τον περιστρεφόμενο κύλινδρο.

Μπορεί να τραυματιστείτε από τον περιστρεφόμενο κύλινδρο.

Θέτετε τη σκούπα εκτός λειτουργίας πριν από κάθε αποκατάσταση ανωμαλίας.

Για να γίνει αυτό χρησιμοποιείτε τον διακόπτη λειτουργίας/διακοπής στη χειρολαβή Comfort.

Πρόβλημα	Αιτία και διόρθωση
<p>Η σκούπα κατά την ενεργοποίηση δεν ξεκινά να λειτουργεί.</p>	<p>Δεν έχει τοποθετηθεί επαναφορτιζόμενη μπαταρία ή η μπαταρία δεν έχει τοποθετηθεί σωστά.</p> <ul style="list-style-type: none"> ■ Τοποθετήστε την επαναφορτιζόμενη μπαταρία ή ελέγξτε τη θέση της (βλέπε κεφ. «Τοποθέτηση και σύνδεση», ενότητα «Τοποθέτηση επαναφορτιζόμενης μπαταρίας»).
	<p>Η επαναφορτιζόμενη μπαταρία δεν είναι επαρκώς φορτισμένη.</p> <ul style="list-style-type: none"> ■ Φορτίστε την μπαταρία ακριβώς όπως περιγράφεται σε αυτές τις οδηγίες χρήσης (βλ. κεφάλαιο «Τοποθέτηση και σύνδεση», ενότητες «Γενικές υποδείξεις για την επαναφορτιζόμενη μπαταρία» και «Φόρτιση επαναφορτιζόμενης μπαταρίας»).
	<p>Δεν έχει τοποθετηθεί γνήσια επαναφορτιζόμενη μπαταρία της Miele.</p> <ul style="list-style-type: none"> ■ Τοποθετήστε μια γνήσια επαναφορτιζόμενη μπαταρία ιόντων λιθίου AP01/AP02/AP03 της Miele (HX LA).
	<p>Η πρώτη διαδικασία φόρτισης της μπαταρίας πραγματοποιήθηκε εκτός της μονάδας τροφοδοσίας.</p> <ul style="list-style-type: none"> ■ Εκτελέστε την πρώτη διαδικασία φόρτισης οπωσδήποτε στη μονάδα τροφοδοσίας, για να ενεργοποιήσετε την επαναφορτιζόμενη μπαταρία (βλ. κεφάλαιο «Τοποθέτηση και σύνδεση», ενότητες «Γενικές υποδείξεις για την επαναφορτιζόμενη μπαταρία» και «Φόρτιση επαναφορτιζόμενης μπαταρίας»).
	<p>Το βύσμα φόρτισης είναι ακόμη συνδεδεμένο.</p> <ul style="list-style-type: none"> ■ Αφαιρέστε το βύσμα φόρτισης από την υποδοχή φόρτισης στην κάτω πλευρά της επαναφορτιζόμενης μπαταρίας.

Πρόβλημα	Αιτία και διόρθωση
Το καθαριστικό αποτέλεσμα είναι ανεπαρκές.	<p>Το δοχείο σκόνης είναι γεμάτο.</p> <ul style="list-style-type: none"> ■ Αδειάστε και καθαρίστε το δοχείο σκόνης (βλ. κεφάλαιο «Συντήρηση»). <p>Η ηλεκτρική βούρτσα είναι βρώμικη/μπλοκαρισμένη.</p> <ul style="list-style-type: none"> ■ Καθαρίστε την ηλεκτρική βούρτσα (βλ. κεφάλαιο «Συντήρηση», ενότητες «Καθαρισμός ηλεκτρικής βούρτσας» και «Αφαίρεση του περιστρεφόμενου κύλινδρου από την ηλεκτρική βούρτσα»).
Η απόδοση καθαρισμού μειώνεται.	<p>Το φίλτρο λεπτόκοκκης σκόνης/προφίλτρο είναι βρώμικο.</p> <ul style="list-style-type: none"> ■ Ξεκινήστε τον ενδιάμεσο καθαρισμό του φίλτρου λεπτόκοκκης σκόνης (βλ. κεφάλαιο «Συντήρηση», ενότητα «Ενεργοποίηση λειτουργίας καθαρισμού ComfortClean»). ■ Καθαρίστε προσεκτικά και τα δύο φίλτρα (βλ. κεφάλαιο «Συντήρηση», ενότητα «Καθαρισμός προφίλτρου και φίλτρου λεπτόκοκκης σκόνης»). <p>Το φίλτρο λεπτόκοκκης σκόνης είναι φθαρμένο.</p> <ul style="list-style-type: none"> ■ Τοποθετήστε καινούριο φίλτρο λεπτόκοκκης σκόνης (HX FSF-2).
Ο περιστρεφόμενος κύλινδρος δεν περιστρέφεται.	<p>Ο περιστρεφόμενος κύλινδρος είναι βρώμικος.</p> <ul style="list-style-type: none"> ■ Καθαρίστε τον περιστρεφόμενο κύλινδρο (βλ. κεφάλαιο «Συντήρηση», ενότητες «Καθαρισμός ηλεκτρικής βούρτσας» και «Αφαίρεση του περιστρεφόμενου κυλίνδρου από την ηλεκτρική βούρτσα»).
Ο ήχος λειτουργίας αλλάζει κατά το σκούπισμα.	<p>Ανάλογα με την επιφάνεια και τον χρησιμοποιούμενο περιστρεφόμενο κύλινδρο ρυθμίζεται αυτόματα κατά τον βέλτιστο τρόπο η κατανάλωση ισχύος της ηλεκτρικής βούρτσας.</p> <ul style="list-style-type: none"> ■ Ο θόρυβος είναι φυσικό επακόλουθο της κανονικής λειτουργίας της σκούπας.
Η ηλεκτρική βούρτσα τίθεται εκτός λειτουργίας αυτόνομα.	<p>Η ηλεκτρική βούρτσα έχει επιβαρυνθεί, π.χ. σε ένα χαλί με ψηλό πέλος.</p> <ul style="list-style-type: none"> ■ Θέτετε τη σκούπα εκτός λειτουργίας και μετά πάλι σε λειτουργία με μειωμένη ισχύ απορρόφησης. Για να γίνει αυτό χρησιμοποιείτε τον διακόπτη λειτουργίας/διακοπής στη χειρολαβή Comfort.

Πρόβλημα	Αιτία και διόρθωση
Η σκούπα αναποδογυρίζει.	<p>Έχει επιλεγεί ο τρόπος συναρμολόγησης μονάδα τροφοδοσίας επάνω.</p> <ul style="list-style-type: none">■ Συναρμολογήστε τη σκούπα με τον τρόπο συναρμολόγησης μονάδα τροφοδοσίας κάτω (βλ. κεφάλαιο «Τοποθέτηση και σύνδεση», ενότητα «Συναρμολόγηση ηλεκτρικής σκούπας»).

Service

Στην ενότητα www.miele.com/service θα βρείτε πληροφορίες για το πώς μπορείτε να αντιμετωπίσετε τις βλάβες/τα σφάλματα μόνοι σας, καθώς και για ανταλλακτικά Miele.

Επικοινωνία σε περίπτωση βλάβης

Για να επισκευαστούν οι βλάβες στη συσκευή σας, τις οποίες δεν μπορείτε να διορθώσετε μόνοι σας, απευθυνθείτε στο κατάστημα από το οποίο αγοράσατε τη συσκευή ή στο Miele Service.

Στην τελευταία σελίδα του παρόντος βιβλίου, θα βρείτε τα τηλέφωνα με τα οποία μπορείτε να επικοινωνήσετε για θέματα Service.

Εγγύηση

Ο χρόνος εγγύησης της συσκευής είναι 2 χρόνια.

Περισσότερες πληροφορίες για τους όρους εγγύησης στη χώρα σας παρέχει το Miele Service.

Περιποίηση

 Κίνδυνος τραυματισμού από τον περιστρεφόμενο κύλινδρο. Μπορεί να τραυματιστείτε από τον περιστρεφόμενο κύλινδρο. Απενεργοποιείτε πάντα τη σκούπα πριν από κάθε καθαρισμό. Χρησιμοποιήστε τον διακόπτη ON/OFF στη χειρολαβή Comfort.

Ηλεκτρική σκούπα και εξαρτήματα

 Κίνδυνος ηλεκτροπληξίας λόγω τάσης δικτύου. Τυχόν υγρασία μέσα στον φορτιστή ενέχει κίνδυνο ηλεκτροπληξίας. Μην βυθίζετε ποτέ σε νερό τον φορτιστή.

Λάβετε υπόψη σας τις ειδικές υποδείξεις καθαρισμού για το δοχείο σκόνης στο κεφάλαιο «Συντήρηση».

Η σκούπα και όλα τα πλαστικά εξαρτήματά της καθαρίζονται με ένα κοινό καθαριστικό κατάλληλο για πλαστικά.

 Ζημιές λόγω ακατάλληλου καθαριστικού. Όλες οι επιφάνειες είναι ευαίσθητες στις χαρακιές. Όλες οι επιφάνειες μπορεί να ξεβάψουν ή να αλλοιωθούν, αν έρθουν σε επαφή με ακατάλληλα καθαριστικά. Μην χρησιμοποιείτε απορρυπαντικά με σκληρούς κόκκους, καθαριστικά γυάλινων επιφανειών ή γενικής χρήσης και προϊόντα φροντίδας που περιέχουν έλαια.

Πρόσθετα εξαρτήματα

Σημαντικό είναι να λάβετε πρώτα σοβαρά υπόψη τις οδηγίες φροντίδας και καθαρισμού του κατασκευαστή του χαλιού ή του δαπέδου.

Σας συνιστούμε να χρησιμοποιείτε εξαρτήματα με το λογότυπο γνησιότητας «ORIGINAL Miele» πάνω στη συσκευασία. Μόνο έτσι μπορείτε να είστε σίγουροι ότι αξιοποιείται πλήρως η ισχύς απορρόφησης της σκούπας σας και επιτυγχάνεται το καλύτερο δυνατό αποτέλεσμα καθαρισμού.

Λάβετε υπόψη ότι βλάβες και ζημιές στην ηλεκτρική σκούπα, οι οποίες οφείλονται στη χρήση εξαρτημάτων που δεν φέρουν το λογότυπο «ORIGINAL Miele» πάνω στη συσκευασία, δεν καλύπτονται από την εγγύηση της συσκευής.

Από πού μπορείτε να προμηθευτείτε εξαρτήματα

Μπορείτε να προμηθευτείτε γνήσια εξαρτήματα Miele από το ηλεκτρονικό κατάστημα Miele, το Miele Service ή τον εμπορικό αντιπρόσωπο της Miele.

Τα γνήσια εξαρτήματα Miele αναγνωρίζονται από το λογότυπο «ORIGINAL Miele» στη συσκευασία.



Εκτός αυτού με το 3D4U η Miele προσφέρει δωρεάν τη δυνατότητα λήψης εξαρτημάτων για τον τρισδιάστατο εκτυπωτή (www.miele.de, service, ανταλλακτικά και εξαρτήματα).

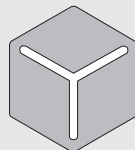

3 D 4 U

Ορισμένα μοντέλα είναι ήδη εξοπλισμένα εκ κατασκευής με ένα ή περισσότερα από τα ακόλουθα εξαρτήματα.

Ηλεκτρική βούρτσα χειρός Electro Compact (HX SEB)

Για τον εντατικό καθαρισμό καθισμάτων αυτοκινήτων και σκαλοπατιών καλυμμένων με μοκέτα.

Μαλακός κύλινδρος Hardfloor Care (HX HC)

Για τον καθαρισμό ευαίσθητων σκληρών δαπέδων.

Βούρτσα για καλοριφέρ (SHB 30)

Για το ξεσκόνισμα σωμάτων καλοριφέρ, στενών ραφιών ή σχισμών.

Ρύγχος για στρώματα (SMD 10)

Για τον άνετο καθαρισμό στρωμάτων, ταπετσαρίας επίπλων καθώς και των σχισμών στις ενώσεις τους.

Ρύγχος για γωνίες και πτυχές, 300 χιλστ. (SFD 10)

Ρύγχος με extra μήκος για τον καθαρισμό πτυχών, ενώσεων και γωνιών.

Ρύγχος για γωνίες και πτυχές, 560 χιλστ. (SFD 20)

Ευέλικτο ρύγχος για τον καθαρισμό επιφανειών στις οποίες η πρόσβαση είναι δύσκολη.

Πρόσθετη επαναφορτιζόμενη μπαταρία AP01/AP02/AP03 (HX LA)

Διπλασιάζει τον χρόνο χρήσης της ηλεκτρικής σκούπας.

Πριν από την πρώτη διαδικασία φόρτισης λάβετε υπόψη σας οπωσδήποτε το κεφάλαιο «Τοποθέτηση και σύνδεση», ενότητα «Γενικές υποδείξεις για την επαναφορτιζόμενη μπαταρία».

Βάση φόρτισης επαναφορτιζόμενης μπαταρίας LS03 (HX LS)

Για ανεξάρτητη από τη συσκευή και ταυτόχρονη φόρτιση της πρόσθετης επαναφορτιζόμενης μπαταρίας.

Πριν από την πρώτη διαδικασία φόρτισης λάβετε υπόψη σας οπωσδήποτε το κεφάλαιο «Τοποθέτηση και σύνδεση», ενότητα «Γενικές υποδείξεις για την επαναφορτιζόμενη μπαταρία».

Φίλτρο λεπτόκοκκης σκόνης (HX FSF-2)

Αντικαταστήστε το εργοστασιακά τοποθετημένο φίλτρο λεπτόκοκκης σκόνης μετά από περίπου 3 έτη, για να συνεχίσετε να έχετε το καλύτερο δυνατό αποτέλεσμα καθαρισμού (βλ. κεφάλαιο «Συντήρηση», ενότητα «Καθαρισμός προφίλτρου και φίλτρου λεπτόκοκκης σκόνης»).

Biztonsági utasítások és figyelmeztetések	77
Biztonsági utasítások és figyelmeztetések az AP01/AP02/AP03 akkumulátorhoz, az LG01/LG02 töltőkészülékhez, az LS03 töltődokkolóhoz (modelltől függően).....	82
Készülékleírás	88
Az ön hozzájárulása a környezetvédelemhez	90
Ábra hivatkozások	92
Telepítés és csatlakoztatás	92
Porszívó összeszerelése	92
PowerUnit Solo	92
Comfort fogantyú felhelyezése	92
PowerUnit és szívócső összekötése	92
Akkumulátor behelyezése	93
Az elektromos kefe csatlakoztatása	93
Általános utasítások az akkumulátorhoz	93
Akkumulátor töltése (fali elhelyezés nélkül)	93
Akkumulátor töltése (fali elhelyezéssel)	94
Fali elhelyezés	94
Akkumulátor töltöttség szintjének kijelzője (töltés esetén)	95
Akkumulátor töltöttség szintjének kijelzője (használat esetén)	95
A szállított tartozékok használata	95
Tartozéktartó a szívócsőhöz	96
Multi Floor XXL elektromos kefe	96
Hardfloor Care finom henger (HX HC)	96
Electro Compact kézi elektromos kefe (HX SEB)	96
Pótakkumulátor (HX LA)	97
Akkumulátor töltődokkoló (HX LS)	97
Használat	98
Be- és kikapcsolás	98
A szívóteljesítmény kiválasztása	98
Szőnyegkímélő funkció	98
A munkaterület megvilágítása	98
Kikapcsolási funkció rövid porszívózási szünetekhez	98
Karbantartás	99
A tartozékok beszerzése	99
Szűrőrendszer	99
A ComfortClean tisztítófunkció bekapcsolása	99
A portartály ürítése	99

hu - Tartalom

Az előszűrő és a finompor-szűrő tisztítása	100
A portartály tisztítása.....	101
Elektromos kefe/kézi elektromos kefe (modelltől függően) tisztítása	101
Az akkumulátor cseréje	102
Hibaüzenetek	103
Mi a teendő, ha	104
Ügyfélszolgálat	107
Kapcsolatfelvétel üzemizavarok esetén	107
Garancia	107
Ápolás.....	107
Utólag vásárolható tartozékok.....	108

Ez a porszívó megfelel az előírt biztonsági előírásoknak. A nem rendeltetésszerű használat személyi sérülésekhez és anyagi károkhoz vezethet.

A porszívó első használata előtt olvassa el a használati útmutatót. Fontos útmutatásokat ad a porszívó biztonságára, használatára és a karbantartására vonatkozólag. Ezáltal megvédi önmagát és másokat, valamint elkerüli a károkat.

Az IEC 60335-1 szabványnak megfelelőek a Miele kifejezetten felhívja a figyelmet arra, hogy a „Telepítés és csatlakoztatás“ fejezetet, valamint a biztonsági utasításokat és figyelmeztetéseket feltétlenül el kell olvasni és be kell tartani.

A Miele nem tehető felelőssé azokért a károkért, amelyek ezeknek az útmutatásoknak a figyelmen kívül hagyásából származnak.

Őrizze meg a használati útmutatót, és adja tovább az esetleges következő tulajdonosnak.

Használat után, tartozékcseré, karbantartás, ápolás, valamint a problémák és hibák elhárítása előtt mindig kapcsolja ki a porszívót. Ehhez használja a Comfort fogantyún található Be-/Kikapcsoló gombot.

Rendeltetésszerű használat

► Ez a porszívó a háztartásban és a háztartáshoz hasonló környezetben történő használatra készült. Ez a porszívó nem alkalmas építkezéseken történő üzemeltetésre.

hu - Biztonsági utasítások és figyelmeztetések

- ▶ Ez a porszívó nem alkalmas a szabadban történő használatra.
- ▶ A padló szívófej a szőnyegek, szőnyegpadlók és nem érzékeny kemény padlók porszívózására alkalmas.
- ▶ Ez a porszívó 4000 m-es tengerszint feletti magasságig történő használatra van kifejlesztve.
- ▶ A porszívót kizárólag száraz dolgok felszívására használja. Embereket és állatokat ne porszívózzon. Minden más felhasználási mód, átalakítás és módosítás meg nem engedett.
- ▶ Olyan személyeknek (beleértve a gyermekeket is), akik fizikai, érzékelési vagy értelmi képességeik, tapasztalatlanságuk, vagy tudatlanságuk miatt nincsenek abban az állapotban, hogy a porszívót biztonságosan kezelhetnék, nem szabad ezt a porszívót felelős személy felügyelete vagy útmutatása nélkül használni.

Gyermekek a háztartásban

- ▶ Fulladásveszély! A gyermekek játék közben a csomagolóanyagokat (pl. fólia) magukra tekerhetik, vagy a fejükre húzhatják és megfulladhatnak. A csomagolóanyagokat tartsa távol a gyermekektől.
- ▶ A nyolc év alatti gyermekeket tartsa távol a porszívótól kivéve, ha állandó felügyelet alatt állnak.

- ▶ Nyolc év feletti gyermekek csak akkor kezelhetik a porszívót felügyelet nélkül, ha elmagyarázták nekik a biztonságos kezelés módját. A gyermekeknek fel kell tudniuk ismerni és meg kell tudniuk érteni a helytelen kezelés lehetséges veszélyeit.
- ▶ Gyermekeknek nem szabad a porszívót felügyelet nélkül tisztítani vagy karbantartani.
- ▶ Ügyeljen azokra a gyermekekre, akik a porszívó közelében tartózkodnak. Soha ne hagyja a gyermekeket a porszívóval játszani.

Műszaki biztonság

- ▶ A porszívó 25,2 V-al üzemel.



Ez egy III. védelmi osztályú készülék.

Ez egy olyan készülék, aminél a védelem törpefeszültségre való csatlakozás révén biztosított, és amiben nem keletkeznek a törpefeszültségnél nagyobb feszültségek. A porszívó töltése a II. védelmi osztályú töltőkészülékkel történik.

- ▶ Hasonlítsa össze a porszívó és a töltőkészülék adattábláján (hálózati feszültség és frekvencia) lévő csatlakoztatási adatokat a táphálózat adataival. Ezeknek az adatoknak feltétlenül meg kell egyezniük. A töltőkészülék változtatás nélkül alkalmas 50 vagy 60 Hz-re.
- ▶ A hálózati dugaszolóaljzatot egy 16 A-es biztosítóval, vagy egy 10 A-es lomha biztosítóval kell biztosítani.

hu - Biztonsági utasítások és figyelmeztetések

- ▶ Használat előtt ellenőrizze a porszívó és az összes tartozék esetleges látható sérüléseit. Sérült porszívót ne helyezzen üzembe.
- ▶ A Miele Multi Floor XXL elektromos kefe és a Miele Electro Compact kézi elektromos kefe (típustól függően) motoros kiegészítők, kimondottan ehhez a Miele porszívóhoz. A porszívó üzemeltetése egyéb Miele elektromos kefével/kézi elektromos kefével vagy egy másik gyártó elektromos keféjével/kézi elektromos keféjével biztonsági okokból nem megengedett.
- ▶ A felhasználás előtt és a porszívózás során győződjön meg arról, hogy a Multi Floor XXL elektromos kefe alja és az Electro Compact kézi elektromos kefe alja (modelltől függően) mentes legyen a beszorult durva anyagoktól.
- ▶ A porszívót és az összes tartozékát 0 °C és 45 °C közötti környezeti hőmérsékleten tárolja.
- ▶ A garancia ideje alatt a porszívó javítását csak a Miele által meghatalmazott Ügyfélszolgálat végezheti, ellenkező esetben az ezt követő károknál nem érvényesíthető a garanciális igény.
- ▶ A javításokat csak a Miele által felhatalmazott szakemberrel végeztesse el. Szakszerűtlen javítások következtében a felhasználó komoly veszélyeknek lehet kitéve.

Szakszerű használat

- ▶ Ne használja a porszívót portartály, előszűrő, és finompor-szűrő nélkül.
- ▶ Ne porszívózzon fel semmilyen égő, vagy izzó tárgyat, mint pl. cigarettát, vagy látszólag kialudt hamut, ill. szenet.
- ▶ Ne szívjon fel folyadékot és semmilyen nedves szennyeződést. A nedvesen tisztított vagy habbal beszórt szőnyegeket vagy padlószőnyeget a porszívózás előtt hagyja teljesen kiszáradni.
- ▶ Ne szívjon fel tonerport. A toner, amit pl. nyomtatóknál, vagy másológépeknél használnak, villamosan vezető lehet.
- ▶ Ne porszívózzon fel semmilyen gyúlékony, vagy robbanásveszélyes anyagot, vagy gázt, és ne porszívózzon olyan helyen, ahol ilyeneket raktároznak.
- ▶ Porszívózás közben ne nyúljon a Multi Floor XXL elektromos kefe és az Electro Compact kézi elektromos kefe (modelltől függően) forgó kefehengere közé.
- ▶ Ne porszívózzon a Multi Floor XXL elektromos kefével és az Electro Compact kézi elektromos kefével (modelltől függően) fejközelenben.
- ▶ Kerülje, hogy a szívóárammal a fej közelébe érjen.

Biztonsági utasítások és figyelmeztetések az AP01/AP02/AP03 akkumulátorhoz, az LG01/LG02 töltőkészülékhez, az LS03 töltődokkolóhoz (modelltől függően)

Gyermekek a háztartásban

- ▶ Olyan személyeknek (beleértve a gyermekeket is), akik fizikai, érzékelési, vagy értelmi képességeik, tapasztalatlanságuk, vagy tudatlanságuk miatt nincsenek abban az állapotban, hogy az LG01/LG02 töltőkészüléket vagy az LS03 akkumulátor töltődokkolót kezelhetnék, nem szabad ezt a porszívót felelős személy felügyelete vagy útmutatása nélkül használni.
- ▶ Az AP01/AP02/AP03 akkumulátort tartsa gyermekektől távol.
- ▶ A gyermekeket tartsa távol az LG01/LG02 töltőkészüléktől és az LS03 töltődokkolótól, kivéve, ha állandó felügyelet alatt állnak.

hu - Biztonsági utasítások és figyelmeztetések

Műszaki biztonság

► Az AP01/AP02/AP03 akkumulátort, az LG01/LG02 töltőkészüléket és az LS03 akkumulátor töltődokkolót a Miele HS19 porszívóhoz kell használni. Ezen porszívó üzemeltetése biztonsági okokból nem megengedett másik gyártó akkumulátorával, töltőkészülékével vagy töltődokkolójával.

► Az AP01/AP02/AP03 akkumulátor töltéséhez csak a mellékelt LG01/**xx** vagy LG02/**xx** töltőkészüléket és a mellékelt vagy utólag vásárolt LS03/**xx** akkumulátor töltődokkolót használja.

Az **xx** a 01, 02, 03, 04, 05, 06, 07 vagy 08 számokat jelöli, tehát az ön LG01/LG02 töltőkészülékének és az LS03 akkumulátor töltődokkolójának a változatait.

XX	LG01/LS03	LG02
01	AT, BE, BG, CH, CL, CZ, DE, DK, EE, ES, FI, FR, GR, HR, HU, IT, KZ, LT, LU, LV, NL, NO, PL, PT, RO, RS, RU, SE, SI, SK, TR, UA, ZA	AT, BE, BG, CH, CL, CZ, DE, DK, EE, ES, FI, FR, GR, HR, HU, IT, KZ, LT, LU, LV, NL, NO, PL, PT, RO, RS, RU, SE, SI, SK, TR, UA, ZA
02	AE, HK, IE, MY, SG, UK	AE, HK, IE, MY, SG
03	BR, CA, MX, US	BR, CA, JP, MX, US
04	AU, NZ	AU, NZ
05	CN	CN
06	KR	KR
07	JP	UK
08	IN	

► Tápcsatlakozó adapter használata esetén az adaptert engedélyezettetni kell az állandó működtetésre.

hu - Biztonsági utasítások és figyelmeztetések

▶ Lehetséges az önálló vagy a hálózattal nem szinkronban álló energiaellátó rendszer időszakos vagy folyamatos üzemeltetése (például szigethálózatok, biztonsági tartalékrendszerek). Az üzemeltetés feltétele, hogy az energiaellátó rendszer megfeleljen az EN 50160 vagy hasonló szabvány előírásainak.

A házi elosztórendszerrel és ezzel a Miele termékkel kapcsolatban előírányzott óvintézkedéseket a működést és a működési módot tekintve sziget üzemben vagy a hálózattal nem szinkronban álló üzem esetén is biztosítani kell, illetve azonos intézkedésekkel kell helyettesíteni a telepítésnél. Mint például a VDE-AR-E 2510-2 aktuális kiadványában leírtak szerint.

▶ Az AP01/AP02/AP03 akkumulátor töltését és használatát 0 °C és 45 °C közötti környezeti hőmérsékleten végezze. Az AP01/AP02/AP03 akkumulátor megadott környezeti hőmérsékleten kívüli használata korlátozza a teljesítményt.

▶ Semmi esetre se használja tovább az AP01/AP02/AP03 akkumulátort, ha észreveszi, hogy szokatlan szagot áraszt, folyadék lép ki belőle, erősen felmelegszik, elszíneződik vagy eldeformálódik. Az AP01/AP02/AP03 akkumulátort azonnal el kell szállítani (lásd „Az AP01/AP02/AP03 akkumulátorok hulladékkezelése” című biztonsági utasításokat ezen fejezet végén, és „Az ön hozzájárulása a környezetvédelemhez” fejezet „Régi elemek és akkumulátorok visszavétele” című részt).

▶ Az akkumulátorok kifolyhatnak. Kerülje a szemmel és bőrrel való érintkezést a maró folyadékkal. Érintkezés esetén öblítse ki vízzel, és vegyen igénybe orvosi segítséget.

▶ Az AP01/AP02/AP03 lítiumion-akkumulátor a veszélyes anyagokra vonatkozó rendelkezések hatálya alá tartozik. Az AP01/AP02/AP03 akkumulátort a felhasználó további feltételek nélkül szállíthatja közúton. Forduljon az ügyfélszolgálathoz, mielőtt az AP01/AP02/AP03 akkumulátort elszállítja. Kizárólag teljesen töltésmentes és sérülésmentes AP01/AP02/AP03 akkumulátort használjon. A rövidzárlatok elkerülése érdekében a fémes érintkezőket ragasztószalag felragasztásával szigetelje. Az AP01/AP02/AP03 akkumulátort úgy csomagolja be, hogy ne mozdulhasson el a csomagolásban.

Szakszerű használat

- ▶ Ne hagyja, hogy az AP01/AP02/AP03 akkumulátor leessen, és ne dobja le. A károsodott AP01/AP02/AP03 akkumulátort biztonsági okokból nem szabad tovább használni.
- ▶ Az AP01/AP02/AP03 akkumulátor ne kerüljön kapcsolatba nyílt lánggal vagy egyéb hő kibocsátó forrásokkal. Ne hevítse az AP01/AP02/AP03 akkumulátort. Ne tegye ki közvetlen napsugárzásnak.
- ▶ Ne szedje szét az AP01/AP02/AP03 akkumulátort.
- ▶ Ne okozzon rövidzárlatot az AP01/AP02/AP03 akkumulátornál az érintkezők véletlen vagy szándékos összekapcsolásával.
- ▶ Az AP01/AP02/AP03 akkumulátor ne érintkezzen folyadékkal.

hu - Biztonsági utasítások és figyelmeztetések

▶ Az AP01/AP02/AP03 akkumulátor ártalmatlanítása: vegye ki a porszívó AP01/AP02/AP03 akkumulátorát. A rövidzárlatok elkerülése érdekében a fémes érintkezőket ragasztószalag felragasztásával szigetelje. Az AP01/AP02/AP03 akkumulátort a kommunális gyűjtőrendszeren keresztül helyezze el. Ne dobja az AP01/AP02/AP03 akkumulátort a háztartási hulladékok közé.

Tisztítás

▶ Soha ne merítse vízbe a porszívót és a tartozékokat.

▶ A Multi Floor XXL elektromos kefe és az Electro Compact kézi elektromos kefe (modelltől függően), a PowerUnit, a szívócső és a Comfort fogantyú elektromos vezetékeket tartalmaznak. A csatlakozódugók nem érintkezhetnek vízzel – ezért ezeket a részeket nem szabad vízzel tisztítani.

▶ A porszívót és a tartozékokat csak száraz vagy enyhén nedves kendővel tisztítsa. Kivétel:

- Portartály: ürítse ki a portartályt és vegye ki az előszűrőt. A portartályt csak vízzel és lágy mosogatószerrel tisztítsa. A portartályt végül gondosan szárítsa meg. Helyezze be újra az előszűrőt.

Tartozékok és pótalkatrészek

- ▶ Kizárólag olyan tartozékokat használjon, amelyek csomagolásán szerepel az „ORIGINAL Miele“ logó. A gyártó csak ezeknél a termékeknél tudja garantálni a biztonságot.
- ▶ Csak eredeti tartozékok esetén garancia a Miele, hogy a biztonsági követelményeket teljesíti. Hibás alkatrészeket csak eredeti alkatrészekre szabad kicserélni.

Szállítás

- ▶ A csomagolás megvédi a porszívót a szállítási sérülésektől. Javasoljuk, hogy a csomagolást szállítási célokra őrizze meg.

hu - Készülék-leírás

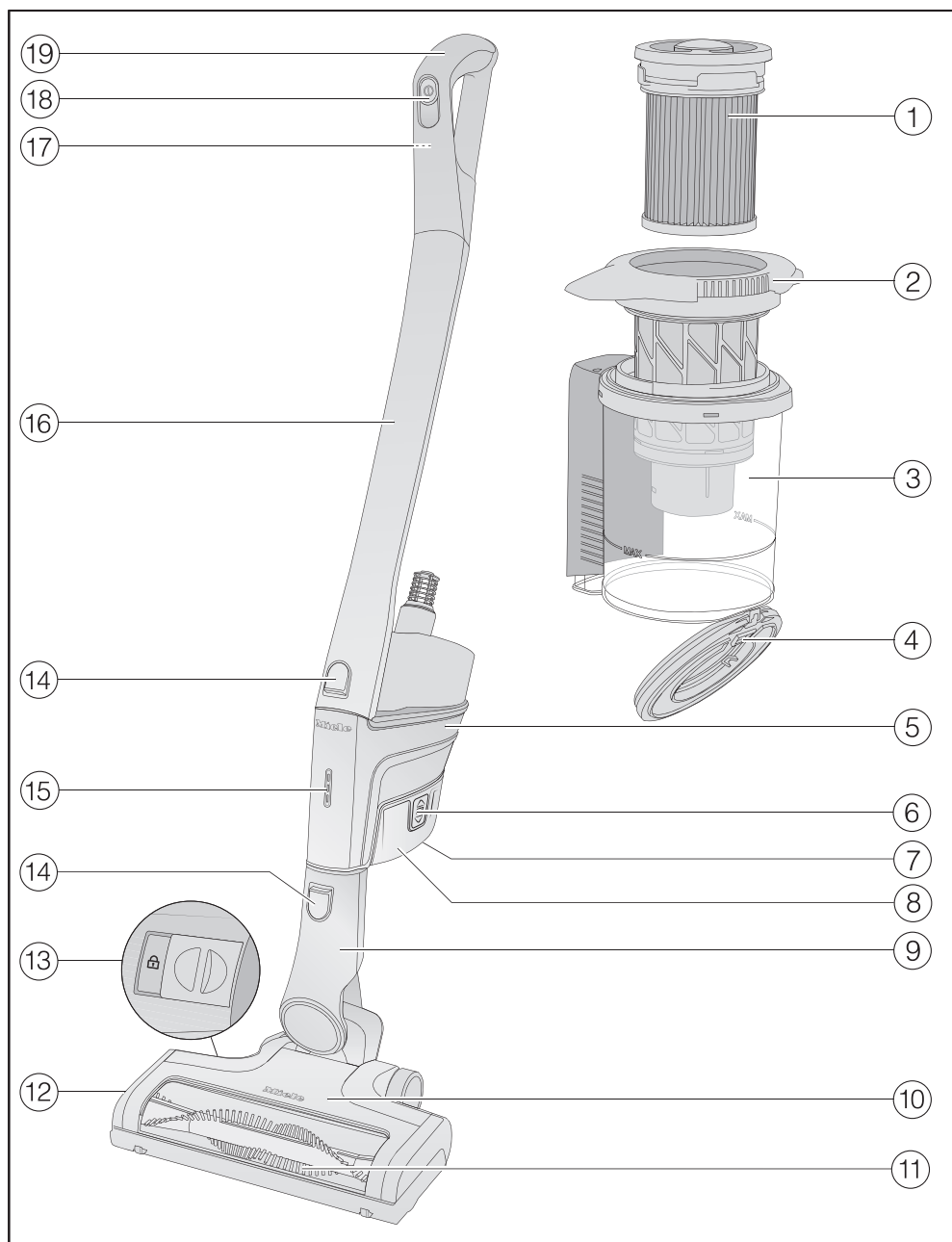

- ① Finompor-szűrő (HX FSF-2)
- ② Előszűrő
- ③ Portartály
- ④ Portartály fedele
- ⑤ PowerUnit alsó akkumulátorcsatlakozóval, alsó csatlakozócsonkkal szívócső és elektromos kefe számára és felső csatlakozócsonkkal szívócső és Comfort fogantyú számára
- ⑥ Kioldógombok az akkumulátorhoz (az akkumulátor mindkét oldalán)
- ⑦ Töltőcsatlakozó (az akkumulátor alsó részén)
- ⑧ AP01/AP02/AP03 (HX LA) Li-ion akkumulátor
- ⑨ Elektromos kefe csatlakozócsonkja
- ⑩ Multi Floor XXL elektromos kefe (modelltől függően BrillantLight világitással)
- ⑪ Kivehető kefehenger
- ⑫ Fedél
- ⑬ Kireteszelés az elektromos kefe nyitásához
- ⑭ Kioldógombok
- ⑮ Akkumulátor töltöttségi szintjének kijelzője
- ⑯ Szívócső
- ⑰ Kioldógomb a Comfort fogantyúhoz (a hátoldalon)
- ⑱ Be-/Kikapcsoló szívóteljesítmény-választóval
- ⑲ Comfort fogantyú

A csomagolás ártalmatlanítása

A csomagolás a kezelést szolgálja, és megvédi a készüléket a szállítási sérülésektől. A csomagolóanyagokat környezetvédelmi és hulladékkezelés-technikai szempontok alapján választottuk ki, és általában újrahasznosíthatók.

A csomagolásnak az anyagkörforgásba való visszavezetése nyersanyagot takarít meg. Használja az újrafelhasználható anyagok anyagspecifikus gyűjtőhelyeit, és vegye igénybe az anyagspecifikus visszajuttatási lehetőségeket.

Javasoljuk, hogy őrizze meg a csomagolást szállítási célokra.

A régi készülék ártalmatlanítása

A régi készülék ártalmatlanítása előtt vegye ki a finompor-szűrőt, és tegye azt a háztartási hulladékba.

Az elektromos és elektronikus készülékek számos értékes anyagot tartalmaznak. Ugyanakkor tartalmaznak olyan anyagokat, elegyeket és alkatrészeket is, amelyek műköedésükhöz és biztonságosságukhoz voltak szükségesek. A háztartási szemétként kerülve, illetve nem szakszerű kezelés esetén ezek veszélyeztethetik az emberi egészséget és károsíthatják a környezetet. Ezért régi készülékét semmi esetre se dobja a háztartási szemétként.



Helyette az önkormányzatoknál, a kereskedőknél vagy a Mielénél hivatalosan kijelölt, az elektromos és elektronikus készülékek ingyenes leadására és hasznosítására szolgáló gyűjtő- és visszaveteli helyeket használja. Az esetlegesen az ártalmatlanítani kívánt régi készüléken maradt személyes adatok törléséért törvényileg ön felel. Önnek törvényi kötelessége, hogy a készülék által nem szorosan körülzárt, roncsolás nélkül kivethető elhasznált elemeket és akkumulátorokat, valamint lámpákat roncsolás nélkül vegye ki. Vigye el ezeket egy megfelelő gyűjtőhelyre, ahol ingyenesen leadhatja őket. Gondoskodjon arról, hogy a régi készülékét az elszállításig gyermekek elől biztosan elzárt helyen tárolják.

Elhasznált elemek és akkumulátorok visszavitele

Az elektromos és elektronikus készülékek sok esetben tartalmaznak elemeket és akkumulátorokat, amelyeket elhasználás után sem szabad a háztartási szemétbe dobni. Önnek törvényi kötelessége, hogy az olyan elhasznált elemeket és akkumulátorokat, amelyeket a készülék nem zár szorosan körül, kivegye, és megfelelő gyűjtőhelyre (pl. egy üzletbe) elvigye, ahol ingyenesen leadhatja őket. A rövidzárlatok elkerülése érdekében a fémes érintkezőket ragasztószalag felragasztásával szigetelje. Az elemek és akkumulátorok tartalmazhatnak olyan anyagokat, amelyek az emberi egészségre és a környezetre ártalmasak lehetnek.

Az elemek és akkumulátorok címkéje további útmutatásokat ad, a lítiumtartalmúakat pl. „Li-ion“ felirattal látták el. Az áthúzott szemétyűjtő azt jelenti, hogy az elemeket és akkumulátorokat semmi esetre sem szabad a háztartási szemétbe dobni. Kötelességünk felhívni figyelmét a következőre is: ha az áthúzott szemétyűjtő meg van jelölve eggyel vagy többel a felsorolt vegyjelekből, akkor ezek ólmot (Pb), kadmiumot (Cd) és/vagy higanyt (Hg) tartalmaznak.



Az elhasznált elemek és akkumulátorok fontos nyersanyagokat tartalmaznak, és újrahasznosíthatók. Az elhasznált elemek és akkumulátorok szelektív gyűjtése megkönnyíti a kezelést és az újrahasznosítást.

Ábra hivatkozások

Az egyes fejezetekben megadott ábrákat ennek a használati utasításnak a végén, a kihajtható oldalakon találja.

Telepítés és csatlakoztatás

Porszívó összeszerelése (01. ábra)

Két lehetősége van a porszívó komplett összeszerelésére.

- Helyezze a szívócsövet a PowerUnit fölé vagy alá.

Ügyeljen arra, hogy a porszívót pontosan az ábrán megadottak szerint szerelje össze.

Előnyök, ha a **PowerUnit alul** van a porszívón:

- biztonságos kikapcsolási funkció (lásd "Használat" fejezet, „Kikapcsolási funkció rövid takarítási szünetekhez“ rész)
- ergonómia (a csukló tehermentesítése)
- kényelmes tisztítás nagy felületeken

Előnyök, ha a **PowerUnit felül** van a porszívón:

- kényelmes tisztítás lapos bútorok alatt
- a PowerUnit gyors eltávolítása

PowerUnit Solo (02. ábra)

A morzsák vagy a szöszök gyors és célzott felszívásához a PowerUnit szívócső és elektromos kefe nélkül alkalmas.

Tanács: Ez az összeszerelés különösen alkalmas a háromrészes tartozékok használatára (lásd „A mellékelt tartozékok használata“ fejezet).

Comfort fogantyú felhelyezése (03. ábra)

A porszívó kiválasztott összeszerelésétől függően a Comfort fogantyút felhelyezheti a szívócsőre vagy a PowerUnit-ra.

- Helyezze a Comfort fogantyút felülről a szívócső csatlakozócsonkjára, amíg a Comfort fogantyú a helyére nem kattann (bal oldali képkivágás).
- Vezesse a Comfort fogantyút a portartály fogantyújánál a vezetés mentén felülről a PowerUnit csatlakozócsonkjára, amíg a Comfort fogantyú egyértelműen be nem kattann (jobb oldali képkivágás).
- Kapcsolja ki a porszívót a Comfort fogantyú elején található Be-/Kikapcsoló gombbal, ha a részeket egymástól szét szeretné választani.
- Nyomja meg a kioldógombot, és emelje fel a Comfort fogantyút (04. ábra).

PowerUnit és szívócső összekötése (05. ábra)

A porszívó kiválasztott összeszerelésétől függően a szívócső a PowerUnit felett vagy alatt található.

- Vezesse a szívócsövet a portartály fogantyújánál a vezetés mentén felülről a PowerUnit csatlakozócsonkjára, amíg a szívócső egyértelműen be nem kattann (bal oldali képkivágás).
- Helyezze a PowerUnit csatlakozócsonkját felülről a szívócsőbe, amíg az a helyére nem kattann (jobb oldali képkivágás).

- Nyomja meg a kioldógombot, ha az alkatrészeket szét akarja választani egymástól (06. ábra).

Akkumulátor behelyezése (07. ábra)

- Tolja be az akkumulátort a vezeték mentén, amíg az a helyére nem kattan a PowerUnitban.
- Nyomja meg az akkumulátor oldalán található két kioldógombot az alkatrészek leválasztásához és távolítsa el az akkumulátort (08. ábra).

Az elektromos kefe csatlakoztatása (09. ábra)

A porszívó kiválasztott összeszerelésétől függően helyezze be a PowerUnit vagy a szívócső csatlakozócsonkját az elektromos kefébe.

- Dugja a csatlakozócsonkot felülről pozicionálva az elektromos kefébe, amíg az észrevehetően bereteselődik.
- Nyomja meg a kioldógombot az elektromos kefén, ha az alkatrészeket szét akarja választani egymástól, és húzza ki a csatlakozócsonkot az elektromos keféből (10. ábra).

Általános utasítások az akkumulátorhoz

Az akkumulátor a szállítási állapotában nincs teljesen feltöltve. Az első használat előtt teljesen töltse fel az akkumulátort. Erre számoljon kb. 4 órát. Az akkumulátor bekapcsolása érdekében feltétlenül hajtsa végre ezt a kezdeti töltési folyamatot a PowerUnitban.

Ha az akkumulátor teljesen feltöltött, a PowerUniton az akkumulátor töltöttségi szintjének kijelzője kialszik az energiatakarékosság érdekében.

Az akkumulátor a maximális kapacitását csak az ötödik töltést és kisütést követően éri el.

Ha a teljesen összeszerelt porszívót használja, és a legmagasabb teljesítményfokozatot választja, akár 14 percig is porszívózhat.

Ha azonban a PowerUnit Solo készüléket használja, és a legalacsonyabb teljesítményfokozatot választja, akkor akár 60 percig is porszívózhat.

Akkumulátor töltése (fali elhelyezés nélkül) (11. ábra)

A porszívót tárolhatja állva, és töltheti közvetlenül az akkumulátort.

Az akkumulátor első töltési folyamata előtt feltétlenül olvassa el a „Telepítés és csatlakoztatás“ fejezet „Általános utasítások az akkumulátorhoz“ részét.

- Helyezze be a PowerUnitot az elektromos kefébe, hogy a porszívó biztonságos helyzetét biztosítsa.
 - Döntse előre a porszívót, amíg az elektromos kefe csatlakozócsonkjára a helyére nem kattan.
 - Dugja be a mellékelt töltőkábel töltődugóját az akkumulátor alján lévő töltőcsatlakozóba.
 - Csatlakoztassa a töltőt egy hálózati konnektorba.
- A töltési folyamat megkezdődik.

Olvassa tovább az „Akkumulátor töltésségi szintjének kijelzése (töltés esetén)” című részt.

Akkumulátor töltése (fali elhelyezésel) (12. ábra)

Két lehetősége van: tárolhatja és töltheti a porszívót a mellékelt fali tartóban.

Az akkumulátor első töltési folyamata előtt feltétlenül olvassa el a „Telepítés és csatlakoztatás” fejezet „Általános utasítások az akkumulátorhoz” részt.

A fali elhelyezés esetén szüksége van egy alkalmas helyre egy szabad hálózati konnektor közelében.

Fali elhelyezés (13. és 14. ábra)

A mellékelt fali tartó hátoldalához csavarzsákkal ellátott szerelőlemez van rögzítve.

A falra helyezéshez a szerelőlapot a kiválasztott helyen a falhoz kell rögzíteni.

- Vegye le a csavarzsákat.
- Nyomja meg a kioldógombot a fali tartó alsó oldalán (13. ábra).
- Hátrafelé húzva vegye le a szerelőlemez a fali tartóról (14. ábra).

Szerelőlemez rögzítése (15. és 16. ábra)

2 dübel és 2 TORX T20 csavar tartozik a szerelőlemez falhoz rögzítéséhez.

Továbbá szüksége van még egy akkus csavarhúzóra vagy fúróra (a fúró átmérője 6 mm).

A porszívó kiválasztott összeszerelésétől függően válassza a 45 vagy 98 cm-es távolságot a szerelőlemez alsó szélétől a padlóig (15. ábra).

Ügyeljen arra, hogy ne sértse meg a falban futó kábeleket.

- Rögzítse a szerelőlemez a falra (16. ábra).

Töltőkábel rögzítése a fali tartóban (17., 18. + 19. ábra)

A fali tartó alsó oldalán egy kábelrekesz található.

- Nyomja meg a fali tartó alján található két kioldógombot, és vegye le a kábelrekesz fedelét (17. ábra).
- Csatlakoztassa a mellékelt töltőkábel töltődugóját felülről a nyílásba (18. ábra).
- Helyezze a töltőkábelt a kábelvezetésbe (18. ábra).
- Helyezze vissza a fedelet, és reteszelve be a kábelrekeszt (19. ábra).

Tartozéktartó felhelyezése (igény esetén) (20. ábra)

A háromrészes tartozékszett fali tartón való tárolására egy tartozéktartó van mellékelve (lásd „A mellékelt tartozékok használata” fejezet).

- Helyezze a tartozéktartót a fali tartóra ütközésig.

Fali tartó felhelyezése (21. és 22. ábra)

- Helyezze a fali tartót felülről a szerelőlapra, amíg a fali tartó a helyére nem kattant (21. ábra).

■ Helyezze az összeszerelt porszívó PowerUnitját az akkumulátorral felülről a fali tartóba (22. ábra).

■ Csatlakoztassa a töltőt a hálózati konnektorba.

A töltési folyamat megkezdődik.

Akkumulátor töltöttség szintjének kijelzője (töltés esetén) (23. ábra)

Az akkumulátor töltöttségi szintje megjelenik a PowerUniton.

Akkumulátorka- Kijelző pacitás

kb. 0–34%	alul lassan villog
kb. 35–69%	alul világít, középen lassan villog
kb. 70–90%	alul és középen világít, felül lassan villog
kb. 91%–99%	alul, középen és felül világít
100%	kikapcsol

Ha az akkumulátor teljesen feltöltött, az akkumulátor töltöttségi szintjének kijelzője az energiatakarékosság érdekében kialszik.

Ha az akkumulátort hosszú ideig nem használták és lemerült, akkor biztonsági módba kerül. A PowerUnit töltésekor az akkumulátor töltöttségi szintjének kijelzője csak körülbelül 30–60 perc után reagál.

Akkumulátor töltöttség szintjének kijelzője (használat esetén) (23. ábra)

Az akkumulátor töltöttségi szintje megjelenik a PowerUniton.

Akkumulátorka- pacitás

kb. 100%–70%	felül, középen és lent világít
kb. 69%–35%	középen és lent világít
kb. 34%–15%	lent világít
kb. 14%–0%	lent lassan villog

Kijelző

Az akkumulátor töltése előtt javasoljuk a teljes kisütést. Így eléri az akkumulátor teljes akkumulátorkapacitását.

A szállított tartozékok használata (24. ábra)

A Miele padlóápolási szortiment számos speciális felhasználáshoz kínál megfelelő tartozékokat (lásd „Utólag vásárolható tartozékok“ fejezet).

- ① **XL kárpit szívófej**
Tartozék kárpitozott bútorok, matracok és párnák porszívózásához.
- ② **Fugatisztító**
Tartozék rések, fugák és sarkok porszívózásához.
- ③ **Szívóecset**
Tartozék profillécek, díszes vagy barázdált tárgyak porszívózásához.
Az ecsetfej forgatható, így mindig a legkedvezőbb helyzetbe állítható.
- ④ **Tartozéktartó a fali tartóhoz**
A háromrészes tartozékok tárolására.

A tartozékok elhelyezkedését mindig piktogram jelöli a tartozéktartón.

A tartozéktartót felhelyezheti a falí tartóra (lásd „Telepítés és csatlakoztatás“ fejezet, „Tartozéktartó felhelyezése“ rész).

Tartozéktartó a szívócsőhöz (25. ábra)

Ezzel a tartozéktartóval porszívózás során a háromrészes tartozékszett két tartozékát magával viheti.

Multi Floor XXL elektromos kefe (26. ábra)

Elsősorban a saját padlóburkolata gyártójának tisztítási és ápolási utasításait vegye figyelembe.

 Beszorult felszívott anyagok miatti károk.

A porszívózandó felület megkarcolódhat.

Gondoskodjon arról, hogy az elektromos kefe alján ne legyenek beszorult durva anyagok, például szilánkok vagy kövek.

Az elektromos kefe szőnyegek, szőnyegpadlók és keménypadlók napi porszívózására alkalmas.

Tanács: Ha a szőnyegpadlóval borított lépcsőket kényelmesen szeretné porszívózni, akkor bizza magát a szívócsőre.

Tanács: Ha egyszerre nagyobb mennyiségű durva anyagot kíván felszívni, használja a PowerUnit Solo összeszerelési formát (lásd „Telepítés és csatlakoztatás“ fejezet „PowerUnit Solo“ rész).

Hardfloor Care finom henger (HX HC) (27. és 28. ábra)

(modelltől függően)

Elsősorban a saját padlóburkolata gyártójának tisztítási és ápolási utasításait vegye figyelembe.

Az elektromos kefe a Hardfloor Care finom hengerrel érzékeny keménypadló porszívózására alkalmas.

A Hardfloor Care finom hengert helyezze be az elektromos kefébe a behelyezett kefehenger helyére (28. ábra).

A Hardfloor Care finom henger használata esetén az elektromos kefe teljesítményfelvétele automatikusan optimális állapotra áll be, ami megváltozott üzemműködéshez vezethet.

- Oldja ki az elektromos kefe oldalán lévő fedél reteszelését, hogy a(z)  szimbólum láthatóvá váljon ①.
- Hajtsa fel a fedelet ütközésig ②.
- Vegye ki a behelyezett kefehengert ③.
- Helyezze be a Hardfloor Care finom hengert.
- Zárja be és reteszelje a fedelet.

Electro Compact kézi elektromos kefe (HX SEB) (29. ábra)

(modelltől függően)

Elsősorban a saját padlóburkolata gyártójának tisztítási és ápolási utasításait vegye figyelembe.

 Beszorult felszívott anyagok miatti károk.

A porszívózandó felület megkarcolódhat.

Gondoskodjon arról, hogy a kézi elektromos kefe alján ne legyenek beszorult durva anyagok, például szilánkon vagy kövek.

A kézi elektromos kefe különösen az autóülések és a szőnyegpadlóval borított lépcsőfokok intenzív tisztítására alkalmas.

A legjobb tisztítási eredményt kárpitozott bútorokon az XL kárpit szívófej használatával éri el.

Tanács: Ha az autóüléseket vagy lépcsőfokokat kényelmesen szeretné porszívózni, akkor bízza magát a szívócsőre.

Tanács: Ha egyszerre nagyobb mennyiségű durva anyagot kíván felszívni, használja a PowerUnit Solo összeszerelési formát (lásd „Telepítés és csatlakoztatás“ fejezet „PowerUnit Solo“ rész).

Póttakkumulátor (HX LA)

(modelltől függően)

További akkumulátor használatával megduplázhatja a porszívó élettartamát.

Az első töltési folyamat előtt feltétlenül vegye figyelembe a „Telepítés és csatlakoztatás“ fejezet „Általános utasítások az akkumulátorhoz“ részt.

Akkumulátor töltődokkoló (HX LS) (30. ábra)

(modelltől függően)

Az első töltési folyamat előtt feltétlenül vegye figyelembe a „Telepítés és csatlakoztatás“ fejezet „Általános utasítások az akkumulátorhoz“ részt.

Miután az akkumulátor első töltési folyamatát feltétlenül a PowerUnitban kell elvégeznie, a második töltési folyamatától kezdve használhatja az akkumulátor töltődokkolót.

- Nyomja az akkumulátort addig, amíg a helyére nem kattann az akkumulátor töltődokkolóban.
- Dugja be a hálózati csatlakozót a hálózati konnektorba.

A töltési folyamat megkezdődik. Az akkumulátor töltöttségi szintjének kijelzője a bal oldalon villog.

Az akkumulátor töltöttségi szintjének kijelzéséhez további magyarázatokat talál a „Telepítés és csatlakoztatás“ fejezet „Akkumulátor töltöttségi szintjének kijelzője“ részben.

Ha a lemerült akkumulátort a használat után közvetlenül az akkumulátor töltődokkolójába helyezi, akkor a töltési folyamat csak az akkumulátor lehűlése után kezdődik meg.

A lehűlés akár 60 percig is eltarthat. Az akkumulátor töltöttségi szintjének kijelzője az akkumulátor töltődokkolójában ez alatt az idő alatt nem reagál.

Használat

Be- és kikapcsolás (31. ábra)

- Ha az akkumulátort a fali tartóban töltötte, távolítsa el a porszívót a fali tartóból.
- Ha az akkumulátort közvetlenül töltötte, húzza ki az akkumulátor alján a töltődugót a töltőcsatlakozóból.

A legjobb takarítási eredményt akkor éri el, ha minden bekapcsolás előtt bekapcsolja a ComfortClean tisztítófunkciót (lásd „Karbantartás“ fejezet „ComfortClean tisztítófunkció“ rész).

- Nyomja meg a Be-/Kikapcsoló gombot a Comfort fogantyún ①.

A szívóteljesítmény kiválasztása (31. ábra)

A szívóteljesítményt a porszívózási szituációhoz igazíthatja. A szívóteljesítmény csökkentésével csökkenti az elektromos kefe tolóerejét.

A Comfort fogantyún 3 teljesítményfokozat választható ki:

Min.	legalacsonyabb teljesítményfokozat enyhe szennyeződésekhez
Eco	közepes teljesítményfokozat normál szennyeződésekhez
Max.	legmagasabb teljesítményfokozat erős szennyeződésekhez

Minden teljesítményfokozaton aktiválódik egy padlóburkolat-érzékelő.

A felülettől és a használt kefehengertől függően az elektromos kefe teljesít-

ményfelvétele automatikusan optimális állapotra áll be, ami megváltozott üzemiállapotokhoz vezethet.

Szőnyegkímélő funkció

A porszívó megállásakor a felület védelme érdekében az elektromos kefe teljesítménye néhány másodperc múlva automatikusan csökken.

A munkaterület megvilágítása

(modelltől függően)

A munkaterület megvilágításához a porszívó elektromos keféit BrilliantLight világítással látták el.

Kikapcsolási funkció rövid porszívózási szünetekhez

(biztonsági okokból csak a porszívó alján található PowerUnittal együtt használható)

Ha a porszívó alján található PowerUnittal porszívózik, a bekapcsolt porszívó üzemelését kényelmesen megszakíthatja.

- Döntse előre a porszívót, amíg az elektromos kefe csatlakozócsonkjára a helyére nem kattant.

A porszívó biztonságosan áll, az elektromos kefe kikapcsol és az akkumulátor kímélésre kerül.

Amikor kireteszeli az elektromos kefe csatlakozócsonkját, az elektromos kefe újra bekapcsol.

Karbantartás

 Sérülésveszély a forgó kefehengergel által.

A forgó kefehengergelrel megsértheti magát.

Kapcsolja ki a porszívót minden karbantartás előtt. Ehhez használja a Comfort fogantyún található Be-/Kikapcsoló gombot.

Javasoljuk, hogy a csomagoláson „ORIGINAL Miele“ logóval ellátott tartozékokat használjon. Ekkor biztos lehet benne, hogy a porszívó szívóteljesítményét optimálisan tudja kihasználni és a lehető legjobb tisztítóhatást érheti el.

Kérjük, vegye figyelembe, hogy a porszívó azon üzemzavaraira és károsodásaira, amelyek a csomagoláson „ORIGINAL Miele“ logóval nem ellátott tartozékok használatára vezethetők vissza, a porszívó garanciája nem terjed ki.

A tartozékok beszerzése

Az eredeti Miele tartozékokat a Miele webshopjában, a Miele Ügyfélszolgálatánál vagy a Miele szakkereskedőknél szerezheti be.

Az eredeti Miele tartozékokat a csomagoláson lévő „ORIGINAL Miele“ logóról ismerheti fel.



A 3D4U-val a Miele ezen kívül ingyenes tartozékokat kínál letöltéshez a 3D-nyomtató számára (www.miele.de, Szerviz, Alkatrészek és tartozékok).

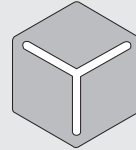

3 D 4 U

Szűrőrendszer (32. ábra)

- ① Finompor-szűrő (HX FSF-2)
- ② Előszűrő
- ③ Portartály
- ④ Portartály fedele

A ComfortClean tisztítófunkció bekapcsolása (33. ábra)

A portartály kiürítése előtt és a szívóteljesítmény csökkenés esetén indítsa el a finompor-szűrő közbenső tisztítását. Ezáltal a porszívó azonnal ismét eléri a lehető legjobb tisztítási eredményt.

- Fordítsa el a finompor-szűrőt a portartály fedelében 3-szor 180°-kal az óramutató járásával ellentétes irányba. Ehhez használja a mélyedéseket.

A ComfortClean tisztítófunkció normál működéséhez tartozó üzemi zaj keletkezik.

A portartály ürítése (34–38. ábra)

Ürítse ki a portartályt legkésőbb akkor, amikor a por eléri a **MAX** jelzést a portartályban.

- Forgassa el a portartály fedelét a nyíl irányába az első ütközésig. Ehhez használja a szürke fogantyúfelületet (34. ábra).
- Vegye ki felfelé a portartályt (35. ábra).

Ha a portartály nem tartalmaz a háztartási szemétkben tiltott anyagot, akkor a tartalmát kidobhatja a háztartási szemétkbe.

- A portartályt tartsa olyan közel a szemeteshez, hogy a lehető legkevesebb por kavarodjon fel.
- Forgassa el a portartály fedelét a nyíl irányába a következő ütközésig. Ehhez használja a szürke fogantyúfelületet (36. ábra).

A portartály fedele kinyílik és a por kiullik (37. ábra).

Ha nem esnek ki a porcicák, a haj vagy a durva anyagok, vegye ki az előszűrőt felfelé (lásd a következő „Előszűrő és finompor-szűrő tisztítása” rész).

- Fordítsa vissza a portartály fedelét a kiindulási helyzetbe.
- Zárja le a portartály fedelét az észrevehető reteszelődéssig.
- Vezesse a portartály fogantyúját felülről a vezetés mentén a PowerUnit csatlakozócsonkjához, amíg a portartály egyértelműen be nem kattant (38. ábra).

Az előszűrő és a finompor-szűrő tisztítása (39–42. ábra)

Legalább 3 havonta tisztítsa meg alaposan mindkét szűrőt.

A tisztítási folyamatok során feltétlenül tartsa magát a leírt sorrendhez.

- Vegye ki a portartályt.
- Üritse ki a portartályt egy szemetesvödör fölé.
- Fordítsa tovább a portartály fedelét az ütközön túl addig, amíg fent a nyilak helye egymásra mutat ① (39. ábra).
- Vegye ki felfelé az előszűrőt ② (39. ábra).
- Fordítsa el a finompor-szűrőt 10-szer 180°-kal az óramutató járásával ellentétes irányba. Ehhez használja a mélyedéseket (33. ábra).

A ComfortClean tisztítófunkció normál működéséhez tartozó üzemi zaj keletkezik.

- Fordítsa el a finompor-szűrőt az óramutató járásával megegyező irányba. Ehhez használja a mélyedéseket (40. ábra).
- Vegye ki a finompor-szűrőt (40. ábra).

Tisztítási hibák okozta károk.

A finompor-szűrő megsérülhet, és elveszítheti a hatását.

A finompor-szűrőt ne belülről és ne vízzel tisztítsa. A tisztításhoz ne használjon éles vagy hegyes tárgyat. Ne kefélje le a finompor-szűrőt.

- Tartsa a finompor-szűrőt egy szemetesvödör fölé.
- Óvatosan porolja ki a finompor-szűrőt a gumírozott alsó szélével.
- Fordítsa kissé el a finompor-szűrőt, hogy a szennyeződések minden helyről eltávolíthatóak.

 Tisztítási hibák okozta károk.

Az előszűrő megsérülhet, és elveszítheti a hatását.

Az előszűrőt ne tisztítsa vízzel. A tisztításhoz ne használjon éles vagy hegyes tárgyakat.

- Tisztítsa meg az előszűrőt a mellékelt szívóecsettel vagy száraz törlőkendővel.
- A finompor-szűrőn fent a kerek fedelét ütközésig lefelé nyomva helyezze a megtisztított finompor-szűrőt ismét a megtisztított előszűrőbe.

Ahhoz, hogy továbbra is a lehető legjobb tisztítási eredményt érje el, kb. 3 év után cserélje ki a finompor-szűrőt (HX FSF-2).

- Tegye be az előszűrőt a portartályba (41. ábra).
- Ehhez vezesse a beillesztési segéd-eszközöket (nyilak) egymás felé, és fordítsa el ismét az előszűrőt a kiindulási helyzetbe (42. ábra).
- Zárja le a portartály fedelét az észrevehető reteszelődéssel.
- Helyezze vissza a portartályt a PowerUnit csatlakozócsonkjára.

A portartály tisztítása

Szükség esetén tisztítsa meg a portartályt.

- Vegye ki a portartályt.
- Ürítse ki a portartályt egy szemetesvödör fölé, majd vegye ki felfelé az előszűrőt (39. ábra).
- Tisztítsa meg a portartályt vízzel és lágy mosogatószerrel.

- A portartályt gondosan szárítsa meg.
- Tegye vissza az előszűrőt a portartályba és fordítsa az előszűrőt ismét kiinduló pozícióba (41. és 42. ábra).
- Helyezze vissza a portartályt a PowerUnit csatlakozócsonkjára.

Elektromos kefe/kézi elektromos kefe (modelltől függően) tisztítása (43. ábra)

- Válassza le az elektromos kefét/kézi elektromos kefét a porszívóról (10. ábra).
- Fektesse az elektromos kefét/kézi elektromos kefét az alsó felével felfelé egy tiszta, sík felületre.
- Ollóval vágja el a kefehengerre tekeredett szövetszalakat és hajszálakat. Az olló vezetéséhez egy vezetőhorony van beépítve a kefehengerbe.

A szétvágott szövetszalakat és hajszálakat ezután porszívózza fel.

Erős szennyeződés vagy elzáródás esetén kiveheti és megtisztíthatja a kis futókerekeket (kézi elektromos kefe esetén nem szükséges). A kivételhez használjon lapos csavarhúzó.

A kefehenger kivétele az elektromos keféből (44. ábra)

(kézi elektromos kefék esetén nem lehetséges)

Vegye ki a kefehengert az elektromos keféből, hogy eltávolíthassa a makacs szennyeződések, valamint megtisztíthassa az elektromos kefe belsejét.

- Oldja ki az elektromos kefe oldalán lévő fedél reteszelését, hogy a(z)  szimbólum láthatóvá váljon ①.
- Hajtsa fel a fedelet ütközésig ②.
- Vegye ki a kefehengert ③.
- Vegye le a kefehenger fogantyúját, ha erős szennyeződések tapasztal ④.
- Tisztítsa meg a kefehengert és a kefehenger fogantyúját, és távolítsa el az elakadt szennyeződések az elektromos kefe belsejéből.
- Szerelje össze az elektromos kefét fordított sorrendben.

Az akkumulátor cseréje

Tartson készenlétben egy eredeti Miele AP01/AP02/AP03 (HX LA) Li-ion akkumulátort.

Vegye figyelembe a speciális utasításokat az akkumulátorokra és hulladékkezelésükre vonatkozólag a „Biztonsági utasítások és figyelmeztetések“, „Az ön hozzájárulása a környezetvédelemhez“ és a „Telepítés és csatlakoztatás“ fejezetekben („Általános utasítások az akkumulátorhoz“ rész).

Hibaüzenetek

 A forgó kefehenger sérülést okozhat.
 A forgó kefehengerrel megsértheti magát.
 A porszívót minden hibaelhárítás előtt kapcsolja ki. Ehhez használja a Comfort fogantyún található Be-/Kikapcsoló gombot.

Hibaüzenetek jelennek meg a PowerUniton az akkumulátor töltöttség kijelzőjének gyors villogásakor.

Probléma	Ok és elhárítás
A felső kijelző gyorsan villog	Hiba „A Comfort fogantyút nem lehet felismerni“ <ul style="list-style-type: none"> ■ Vegye ki a Comfort fogantyút, majd helyezze ismét vissza (lásd „Telepítés és csatlakoztatás“ fejezet, „Comfort fogantyú felhelyezése“ rész). ■ Vegye ki az akkumulátort, várjon 10 másodpercet, majd helyezze vissza az akkumulátort.
A középső kijelző gyorsan villog	Hiba „A motor túlmelegedése“ <ul style="list-style-type: none"> ■ Ürítse ki és tisztítsa meg a portartályt, az előszűrőt és a finompor-szűrőt (lásd „Karbantartás“ fejezet). ■ Vegye ki az akkumulátort, várjon 10 másodpercet, majd helyezze vissza az akkumulátort. ■ Várjon kb. 30 percet, mielőtt újra bekapcsolja a porszívót.
Az alsó és felső kijelző gyorsan villog	Belső rendszerhiba <ul style="list-style-type: none"> ■ Vegye ki az akkumulátort, várjon 10 másodpercet, majd helyezze vissza az akkumulátort és töltsse fel.
Az alsó és a középső kijelző gyorsan villog	Hiba „Az akkumulátor túlmelegedése“ vagy „Az akkumulátort nem lehet felismerni“ <ul style="list-style-type: none"> ■ Várjon kb. 30 percet, mielőtt újra bekapcsolja a porszívót. ■ Helyezzen be egy eredeti Miele AP01/AP02/AP03 (HX LA) típusú Li-ion akkumulátort.

Mi a teendő, ha ...

A legtöbb üzemzavart és hibát, amelyek a napi üzemeltetés során felléphetnek, saját maga is el tudja hárítani. Sok esetben időt és költséget takaríthat meg, mivel nem kell hívnia az ügyfélszolgálatot.

A www.miele.com/service oldalon tájékozódhat a hibák önálló elhárításának módjáról.

A következő táblázatok segítenek önnek abban, hogy megtalálja az üzemzavar vagy a hiba okát, és elhárítsa azt.



A forgó kefehenger sérülést okozhat.

A forgó kefehengerrel megsértheti magát.

A porszívót minden probléma elhárítása előtt kapcsolja ki. Ehhez használja a Comfort fogantyún található Be-/Kikapcsoló gombot.

Probléma	Ok és elhárítás
<p>A porszívó bekapcsoláskor nem indul el.</p>	<p>Nincs behelyezve akkumulátor, vagy nem helyesen lett behelyezve.</p> <ul style="list-style-type: none"> ■ Helyezze be az akkumulátort vagy ellenőrizze az akkumulátor helyzetét (lásd „Telepítés és csatlakoztatás“ fejezet, „Az akkumulátor behelyezése“ rész).
	<p>Az akkumulátor nincs megfelelően feltöltve.</p> <ul style="list-style-type: none"> ■ Az akkumulátort pontosan a használati útmutatóban leírtak szerint töltsse fel (lásd „Felállítás és csatlakoztatás“ fejezet, „Általános utasítások az akkumulátorhoz“ és „Az akkumulátor töltése“ rész).
	<p>Nem eredeti Miele akkumulátort helyeztek be.</p> <ul style="list-style-type: none"> ■ Helyezzen be egy eredeti Miele AP01/AP02/AP03 (HX LA) típusú Li-ion akkumulátort.
	<p>Az akkumulátor első töltési folyamatát a PowerUniton kívül végezték el.</p> <ul style="list-style-type: none"> ■ Az akkumulátor bekapcsolásához az első töltési folyamatot feltétlenül a PowerUnitban végezze el (lásd „Elhelyezés és csatlakoztatás“ fejezet, „Általános utasítások az akkumulátorhoz“ és „Az akkumulátor töltése“ rész).
	<p>A töltődugó még be van dugva.</p> <ul style="list-style-type: none"> ■ Húzza ki az akkumulátor alján a töltődugót a töltőcsatlakozóból.
<p>Gyenge tisztítási teljesítmény.</p>	<p>Megtelt a portartály.</p> <ul style="list-style-type: none"> ■ Ürítse ki és tisztítsa meg a portartályt (lásd „Karbantartás“).
	<p>Az elektromos kefe piszkos/eldugult.</p> <ul style="list-style-type: none"> ■ Tisztítsa ki az elektromos kefét (lásd „Karbantartás“ fejezet, „Elektromos kefe tisztítása“ és „A kefehengerek kivétele az elektromos keféből“ rész).

Probléma	Ok és elhárítás
<p>A tisztítási teljesítmény csökken.</p>	<p>A finompor-szűrő/az előszűrő elszennyeződött.</p> <ul style="list-style-type: none"> ■ Indítsa el a finompor-szűrő köztisztítását (lásd „Karbantartás“ fejezet „A ComfortClean tisztító-funkció bekapcsolása“ rész). ■ Alaposan tisztítsa meg mindkét szűrőt (lásd „Karbantartás“ fejezet, „Előszűrő és finompor-szűrő tisztítása“ rész). <p>A finompor-szűrő kopott.</p> <ul style="list-style-type: none"> ■ Helyezzen be új finompor-szűrőt (HX FSF-2).
<p>A kefehenger nem fog.</p>	<p>Elszennyeződött a kefehenger.</p> <ul style="list-style-type: none"> ■ Tisztítsa ki a kefehengert (lásd „Karbantartás“ fejezet, „Elektromos kefe tisztítása“ és „A kefehenger kivétele az elektromos keféből“ rész).
<p>Az üzemelési zaj megváltozik a porszívózás-kor.</p>	<p>A felülettől és a használt kefehengertől függően az elektromos kefe teljesítményfelvétele automatikusan optimális állapotra áll be.</p> <ul style="list-style-type: none"> ■ A zaj a porszívó normál működéséhez tartozik.
<p>Az elektromos kefe magától kikapcsol.</p>	<p>Az elektromos kefe túlterhelt, például hosszúsálú szőnyeg esetén.</p> <ul style="list-style-type: none"> ■ Kapcsolja ki a porszívót, majd csökkentett szívóteljesítmény mellett kapcsolja ismét be. Ehhez használja a Comfort fogantyún található Be-/Kikapcsoló gombot.
<p>A porszívó felbillen.</p>	<p>Ki van választva a "PowerUnit fent" összeszerelési forma.</p> <ul style="list-style-type: none"> ■ Állítsa össze a porszívót a "PowerUnit lent" összeszerelési formában (lásd „Elhelyezés és csatlakoztatás“ fejezet, „Porszívó összeszerelése“).

Ügyfélszolgálat

A www.miele.com/service weboldalon tájékozódhat a hibák önálló elhárításának módjáról és a Miele alkatrészekről.

Kapcsolatfelvétel üzemzavarok esetén

Az olyan meghibásodások esetén, amelyet saját maga nem tud elhárítani, kérjük értesítse a Miele szakkereskedőjét vagy a Miele Ügyfélszolgálatát.

A Miele Ügyfélszolgálatának elérhetőségeit ennek a dokumentumnak a végén találja.

Garancia

A garancia idő 2 év.

További ország specifikus információkat a garancia feltételekről a Miele Ügyfélszolgálatánál kaphat.

Ápolás

 A forgó kefehenger sérülést okozhat.

A forgó kefehengerrel megsértheti magát.

Kapcsolja ki a porszívót minden tisztítás előtt. Ehhez használja a Comfort fogantyún található Be-/Kikapcsoló gombot.

Porszívó és tartozékai

 A hálózati feszültség áramütést okozhat.

A töltőkészülékbe jutó nedvesség az áramütés veszélyét hordozza magában.

Soha ne merítse vízbe a töltőkészüléket!

Vegye figyelembe a portartályra vonatkozó speciális tisztítási útmutatásokat a „Karbantartás“ fejezetben.

A porszívót és annak minden műanyag tartozékát egy kereskedelemben beszerezhető műanyagtisztítóval ápolhatja.

 A nem megfelelő tisztítószer károsíthatják a felületet.

Minden felület könnyen karcosodik.

Minden felület elszíneződhet vagy megváltozhat, ha nem megfelelő tisztítószerekkel kerül érintkezésbe.

Ne használjon súrolószert, üvegtisztítót vagy univerzális tisztítószert, sem olajtartalmú ápolószert.

Utólag vásárolható tartozékok

Elsősorban a saját padlóburkolata gyártójának tisztítási és ápolási utasításait vegye figyelembe.

Javasoljuk, hogy a csomagoláson „ORIGINAL Miele“ logóval ellátott tartozékokat használjon. Ekkor biztos lehet benne, hogy a porszívó szívóteljesítményét optimálisan tudja kihasználni és a lehető legjobb tisztítóhatást érheti el.

Kérjük, vegye figyelembe, hogy a porszívó azon üzemzavaraira és károsodásaira, amelyek a csomagoláson „ORIGINAL Miele“ logóval nem ellátott tartozékok használatára vezethetők vissza, a porszívó garanciája nem terjed ki.

A tartozékok beszerzése

Az eredeti Miele tartozékokat a Miele webshopjában, a Miele Ügyfélszolgálatánál vagy a Miele szakkereskedőknél szerezheti be.

Az eredeti Miele tartozékokat a csomagoláson lévő „ORIGINAL Miele“ logóról ismerheti fel.



A 3D4U-val a Miele ezen kívül ingyenes tartozékokat kínál letöltéshez a 3D-nyomtató számára (www.miele.de, Szerviz, Alkatrészek és tartozékok).

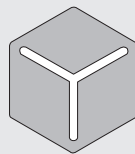

3 D 4 U

Egyes modelleket már gyárilag felszerelték a következő tartozékok közül legalább egygel.

Electro Compact kézi elektromos kefe (HX SEB)

Az autóülések és a szőnyegpadlóval borított lépcsőfokok intenzív tisztításához.

Hardfloor Care finom henger (HX HC)

Érzékeny keménypadlók tisztításához.

Lamella- / fűtőtest kefe (SHB 30)

Fűtőtestbordák, keskeny polcok vagy fugák portalanításához.

Matrac szívófej (SMD 10)

Matracok és kárpitozott bútorok, és ezek hézagainak kényelmes porszívózásához.

Rés szívófej, 300 mm (SFD 10)

Különösen hosszú rés szívófej rések, fugák és sarkok porszívózásához.

Rés szívófej, 560 mm (SFD 20)

Rugalmas rés szívófej nehezen hozzáférhető helyek kiporszívózásához.

AP01/AP02/AP03 pótakkumulátor (HX LA)

A porszívó élettartamának megkétszerezéséhez.

Az első töltési folyamat előtt feltétlenül vegye figyelembe a „Telepítés és csatlakoztatás“ fejezet „Általános utasítások az akkumulátorhoz“ részt.

LS03 akkumulátor töltődokkoló (HX LS)

A kiegészítő akkumulátor eszközfüggetlen és egyidejű töltéséhez.

Az első töltési folyamat előtt feltétlenül vegye figyelembe a „Telepítés és csatlakoztatás“ fejezet „Általános utasítások az akkumulátorhoz“ részt.

Finompor-szűrő (HX FSF-2)

Ahhoz, hogy továbbra is a lehető legjobb tisztítási eredményt érje el, kb.

3 év után cserélje ki a gyárilag behelyezett finompor-szűrőt (lásd „Karbantartás“ fejezet, „Előszűrő és finompor-szűrő tisztítása“ rész).

pl - Spis treści

Wskazówki bezpieczeństwa i ostrzeżenia	112
Wskazówki bezpieczeństwa i ostrzeżenia dla akumulatora AP01/AP02/AP03, ładowarki LG01/LG02, stacji ładującej LS03 (w zależności od modelu)	117
Opis urządzenia	124
Ochrona środowiska naturalnego	126
Odesłania do ilustracji	128
Ustawianie i podłączanie	128
Składanie odkurzacza	128
PowerUnit Solo	128
Zakładanie uchwytu Comfort	128
Łączenie jednostki PowerUnit i rury ssącej	128
Zakładanie akumulatora	129
Podłączanie elektroszczotki	129
Ogólne wskazówki dotyczące akumulatora	129
Ładowanie akumulatora (bez montażu na ścianie)	129
Ładowanie akumulatora (z montażem na ścianie)	130
Montaż na ścianie	130
Wskazanie stanu naładowania akumulatora (przy ładowaniu)	131
Wskazanie stanu naładowania akumulatora (przy użyciu)	131
Korzystanie z dostarczonego wyposażenia	131
Uchwyt na akcesoria na rurę ssącą	132
Elektroszczotka Multi Floor XXL	132
Miękki wałek Hardfloor Care (HX HC)	132
Ręczna elektroszczotka Electro Compact (HX SEB)	133
Dodatkowy akumulator (HX LA)	133
Stacja ładująca dla akumulatora (HX LS)	133
Użytkowanie	134
Włączanie i wyłączanie	134
Wybieranie mocy ssania	134
Funkcja pielęgnacji dywanu	134
Oświetlenie obszaru roboczego	134
Funkcja odstawiania podczas krótkich przerw w odkurzaniu	135
Konserwacja	135
Dostępność elementów wyposażenia	135
System filtrowania	136
Aktywacja funkcji czyszczenia ComfortClean	136
Opróżnianie pojemnika na kurz	136
Czyszczenie filtra wstępnego i filtra pyłu	137

Czyszczenie pojemnika na kurz	137
Czyszczenie elektroszczotki/ręcznej elektroszczotki (w zależności od modelu)	138
Wymiana akumulatora	138
Komunikaty błędów	139
Co robić, gdy	140
Serwis	143
Kontakt w przypadku wystąpienia usterki	143
Gwarancja	143
Czyszczenie i pielęgnacja	143
Wyposażenie dodatkowe	144

pl - Wskazówki bezpieczeństwa i ostrzeżenia

Ten odkurzacz spełnia wymagania obowiązujących przepisów bezpieczeństwa. Nieprawidłowe użytkowanie może doprowadzić do wyrządzenia szkód osobowych i rzeczowych.

Przed pierwszym użyciem należy przeczytać instrukcję użytkowania odkurzacza. Zawiera ona ważne wskazówki dotyczące bezpieczeństwa, użytkowania i konserwacji odkurzacza. Dzięki temu można uniknąć zagrożeń i uszkodzeń.

Zgodnie z normą IEC 60335-1 firma Miele wyraźnie zwraca uwagę na to, że należy koniecznie przeczytać rozdziały „Ustawianie i podłączanie“ oraz „Wskazówki bezpieczeństwa i ostrzeżenia“ i bezwzględnie się do nich stosować.

Firma Miele nie może zostać pociągnięta do odpowiedzialności za szkody, które zostaną spowodowane w wyniku nieprzestrzegania tych wskazówek.

Instrukcję użytkowania należy zachować do późniejszego wykorzystania i przekazać ewentualnemu następnemu posiadaczowi wraz z urządzeniem.

Wyłączać odkurzacz po każdym użyciu, przed każdą zmianą wyposażenia, przed każdym zabiegiem czyszczenia, konserwacji, usuwania problemów i usterek. Zastosować w tym celu włącznik/wyłącznik na uchwycie Comfort.

Użytkowanie zgodne z przeznaczeniem

- ▶ Ten odkurzacz jest przeznaczony do stosowania w gospodarstwie domowym i w otoczeniu domowym. Ten odkurzacz nie nadaje się do prac budowlanych.
- ▶ Ten odkurzacz nie jest przeznaczony do użytkowania na wolnym powietrzu.
- ▶ Ten odkurzacz jest przeznaczony do codziennego odkurzania dywanów, wykładzin podłogowych i niewrażliwych podłóg twardych.
- ▶ Ten odkurzacz jest przeznaczony do stosowania na wysokościach do 4000 m n.p.m.
- ▶ Używać odkurzacza wyłącznie do odkurzania na sucho. Nie wolno odkurzać ludzi i zwierząt. Wszelkie inne zastosowania, przebudowy i modyfikacje są niedozwolone.
- ▶ Osoby (w tym dzieci), które ze względu na upośledzenie psychiczne, umysłowe lub fizyczne czy też brak doświadczenia lub niewiedzę nie są w stanie bezpiecznie obsługiwać odkurzacza, nie mogą używać tego odkurzacza bez nadzoru lub wskazań osoby odpowiedzialnej.

Dzieci w gospodarstwie domowym

- ▶ Niebezpieczeństwo zadławienia! Podczas zabawy materiałami opakowaniowymi (np. folią) dzieci mogą się nimi owinąć lub zadzierzgnąć je na głowie i się udusić. Trzymać materiały opakowaniowe z daleka od dzieci.
- ▶ Dzieci poniżej 8 roku życia należy trzymać z daleka od urządzenia, chyba że są pod stałym nadzorem.

pl - Wskazówki bezpieczeństwa i ostrzeżenia

- ▶ Dzieciom powyżej 8 lat wolno używać urządzenia bez nadzoru tylko wtedy, gdy jego obsługa została im objaśniona w takim stopniu, że mogą bezpiecznie z niego korzystać. Dzieci muszą być w stanie rozpoznać i zrozumieć możliwe zagrożenia wynikające z nieprawidłowej obsługi.
- ▶ Dzieci nie mogą przeprowadzać zabiegów czyszczenia lub konserwacji odkurzacza bez nadzoru.
- ▶ Proszę nadzorować dzieci przebywające w pobliżu urządzenia. Nigdy nie pozwalać dzieciom na zabawy urządzeniem.

Bezpieczeństwo techniczne

- ▶ Odkurzacz jest zasilany prądem o napięciu 25,2 V.



Jest on urządzeniem klasy ochronności III.

Oznacza to, że w tym urządzeniu ochrona przed porażeniem elektrycznym jest realizowana przez podłączenie do bezpiecznie niskiego napięcia i nie są w nim wytwarzane napięcia wyższe niż napięcie bezpieczne. Ładowanie odkurzacza odbywa się poprzez ładowarkę klasy ochronności II.

- ▶ Należy porównać dane przyłączeniowe podane na tabliczce znamionowej ładowarki (napięcie sieciowe i częstotliwość) z parametrami sieci elektrycznej. Dane te koniecznie muszą być zgodne. Ładowarka bez żadnych modyfikacji może być zasilana prądem o częstotliwości 50 Hz lub 60 Hz.

- ▶ Gniazdo zasilające musi być zabezpieczone bezpiecznikiem o wartości 16 A lub 10 A.

pl - Wskazówki bezpieczeństwa i ostrzeżenia

- ▶ Przed użyciem należy sprawdzić odkurzacz i całe wyposażenie pod kątem widocznych uszkodzeń. Nie uruchamiać uszkodzonego odkurzacza.
- ▶ Elektroszczotka Miele Multi Floor XXL oraz ręczna elektroszczotka Miele Electro Compact (w zależności od modelu) są napędzanymi mechanicznie urządzeniami dodatkowymi, przeznaczonymi specjalnie dla tego odkurzacza Miele. Używanie odkurzacza z inną elektroszczotką/ręczną elektroszczotką firmy Miele lub elektroszczotką/ręczną elektroszczotką innego producenta nie jest dozwolone ze względów bezpieczeństwa.
- ▶ Przed rozpoczęciem użytkowania i przy odkurzaniu należy się upewnić, że spód elektroszczotki Multi Floor XXL i spód ręcznej elektroszczotki Electro Compact (w zależności od modelu) są wolne od zakleszczonych większych odpadków.
- ▶ Przechowywać odkurzacz i wszystkie elementy wyposażenia przy temperaturze otoczenia z zakresu od 0 °C do 45 °C.
- ▶ Naprawa odkurzacza podczas okresu gwarancyjnego może zostać przeprowadzona wyłącznie przez autoryzowany serwis, ponieważ w przeciwnym razie w przypadku późniejszych uszkodzeń zostaje wyłączona odpowiedzialność gwarancyjna.
- ▶ Naprawy powinny być przeprowadzane wyłącznie przez fachowców autoryzowanych przez firmę Miele. Nieprawidłowo przeprowadzone naprawy mogą być przyczyną poważnych zagrożeń dla użytkownika.

Prawidłowe użytkowanie

- ▶ Nie używać odkurzacza bez pojemnika na kurz, filtra wstępnego i filtra pyłu.
- ▶ Nie zasysać rozżarzonych lub płonących przedmiotów, jak np. niedopałków lub pozornie wygasłego popiołu ew. węgla.
- ▶ Nie zasysać cieczy i wilgotnych zabrudzeń. Dywany i wykładziny czyszczone na mokro lub szamponem należy całkowicie wysuszyć przed odkurzaniem.
- ▶ Nie odkurzać pyłu z tonera. Toner, używany np. w drukarkach lub kopiarkach, może przewodzić prąd elektryczny.
- ▶ Nie zasysać materiałów lub gazów łatwopalnych lub wybuchowych ani nie odkurzać w miejscach, gdzie są one składowane.
- ▶ Nie dotykać obracającego się walca szczotkowego elektroszczotki Multi Floor XXL i ręcznej elektroszczotki Electro Compact (w zależności od modelu).
- ▶ Nie odkurzać elektroszczotką Multi Floor XXL i ręczną elektroszczotką Electro Compact (w zależności od modelu) w pobliżu głowy.
- ▶ Unikać zbliżania ssawek do głowy.

Wskazówki bezpieczeństwa i ostrzeżenia dla akumulatora AP01/AP02/AP03, ładowarki LG01/LG02, stacji ładującej LS03 (w zależności od modelu)

Dzieci w gospodarstwie domowym

- ▶ Osoby (w tym dzieci), które ze względu na upośledzenie psychiczne, umysłowe lub fizyczne czy też brak doświadczenia lub niewiedzę nie są w stanie bezpiecznie obsługiwać ładowarki LG01/LG02 lub stacji ładującej LS03, nie mogą używać tego odkurzacza bez nadzoru lub wskazań osoby odpowiedzialnej.
- ▶ Akumulator AP01/AP02/AP03 nie może się dostać w ręce dzieci.
- ▶ Dzieci należy trzymać z daleka od ładowarki LG01/LG02 i stacji ładowania LS03, chyba że są pod stałym nadzorem.

pl - Wskazówki bezpieczeństwa i ostrzeżenia

Bezpieczeństwo techniczne

▶ Akumulator AP01/AP02/AP03, ładowarka LG01/LG02 i stacja ładująca LS03 są przeznaczone do stosowania z tym odkurzaczem Miele HS19. Używanie tego odkurzacza z akumulatorem, ładowarką lub stacją ładującą innego producenta nie jest dozwolone ze względów bezpieczeństwa.

▶ Do ładowania akumulatora AP01/AP02/AP03 używać wyłącznie dołączonej do zestawu ładowarki LG01/**xx** lub LG02/**xx** i dostarczonej lub dokupionej stacji ładującej LS03/**xx**.

xx oznacza 01, 02, 03, 04, 05, 06, 07 lub 08 i tym samym wariant ładowarki LG01/LG02 i stacji ładującej LS03.

xx	LG01/LS03	LG02
01	AT, BE, BG, CH, CL, CZ, DE, DK, EE, ES, FI, FR, GR, HR, HU, IT, KZ, LT, LU, LV, NL, NO, PL, PT, RO, RS, RU, SE, SI, SK, TR, UA, ZA	AT, BE, BG, CH, CL, CZ, DE, DK, EE, ES, FI, FR, GR, HR, HU, IT, KZ, LT, LU, LV, NL, NO, PL, PT, RO, RS, RU, SE, SI, SK, TR, UA, ZA
02	AE, HK, IE, MY, SG, UK	AE, HK, IE, MY, SG
03	BR, CA, MX, US	BR, CA, JP, MX, US
04	AU, NZ	AU, NZ
05	CN	CN
06	KR	KR
07	JP	UK
08	IN	

▶ W przypadku zastosowania adaptera wtyczki sieciowej musi on być dopuszczony do pracy ciągłej.

► Możliwa jest czasowa lub stała praca na autonomicznym lub niezynchronizowanym z siecią systemie zasilania (jak np. mikrosieci, systemy rezerwowe). Warunkiem dla takiej eksploatacji jest, żeby system zasilania odpowiadał specyfikacji EN 50160 lub porównywalnej.

Środki ochronne przewidziane w instalacji domowej i w tym produkcie Miele muszą być skuteczne w swojej funkcji i działaniu również w trybie pracy autonomicznej lub niezynchronizowanej z siecią, albo muszą być zastąpione przez równoważne środki w instalacji (patrz np. VDE-AR-E 2501-2).

► Ładowanie i użytkowanie akumulatora AP01/AP02/AP03 powinno się odbywać przy temperaturze otoczenia od 0 °C do 45 °C.

Przy korzystaniu z akumulatora AP01/AP02/AP03 poza tym zakresem temperatur dochodzi do ograniczenia wydajności.

► W żadnym wypadku nie używać dalej akumulatora AP01/AP02/AP03 po stwierdzeniu, że wydobywa się z niego nieprzyjemny zapach, wypływa ciecz, mocno się nagrzewa lub zmienił kolor albo uległ zniekształceniu. Akumulator AP01/AP02/AP03 należy wówczas niezwłocznie poddać utylizacji (patrz wskazówka bezpieczeństwa „Utylizacja akumulatora AP01/AP02/AP03“ na końcu tego rozdziału oraz rozdział „Ochrona środowiska naturalnego”, punkt „Zwrot starych baterii i akumulatorów“).

► Akumulatory mogą wylać. Unikać kontaktu oczu i skóry ze żrącymi płynami. W razie kontaktu przepłukać wodą i uzyskać pomoc medyczną.

pl - Wskazówki bezpieczeństwa i ostrzeżenia

▶ Akumulator Li-Ion AP01/AP02/AP03 podlega przepisom prawnym dotyczącym produktów niebezpiecznych. Akumulator AP01/AP02/AP03 może być transportowany przez użytkownika po drogach bez żadnych dodatkowych wymagań. Przed wysłaniem akumulatora AP01/AP02/AP03 należy się skontaktować z serwisem. Wysłać wyłącznie w pełni rozładowany i nieuszkodzony akumulator AP01/AP02/AP03. Odizolować metalowe styki przez zaklejenie taśmą klejącą, żeby uniknąć zwarcia. Zapakować akumulator AP01/AP02/AP03 w taki sposób, żeby nie poruszał się w opakowaniu.

Prawidłowe użytkowanie

- ▶ Chronić akumulator AP01/AP02/AP03 przed upadkiem i nim nie rzucać. Uszkodzony akumulator AP01/AP02/AP03 ze względów bezpieczeństwa nie może być dalej użytkowany.
- ▶ Chronić akumulator AP01/AP02/AP03 przed kontaktem z otwartym ogniem lub innym źródłem ciepła. Nie rozgrzewać akumulatora AP01/AP02/AP03. Nie narażać go na bezpośrednie nasłonecznienie.
- ▶ Nie rozbierać akumulatora AP01/AP02/AP03.
- ▶ Nie wywoływać zwarcia akumulatora AP01/AP02/AP03, łącząc bieguny celowo lub przypadkowo.
- ▶ Chronić akumulator AP01/AP02/AP03 lub baterie przed kontaktem z płynami.

- ▶ Utylizacja akumulatora AP01/AP02/AP03: Wyjąć akumulator AP01/AP02/AP03 z odkurzacza. Odizolować metalowe styki przez zaklejenie taśmą klejącą, żeby uniknąć zwarcia. Przekazać akumulator AP01/AP02/AP03 do utylizacji poprzez publiczny system zbierania odpadów. Nie wyrzucać akumulatora AP01/AP02/AP03 i baterii do śmieci domowych.

Czyszczenie

- ▶ Nigdy nie zanurzać odkurzacza ani elementów wyposażenia w wodzie.
- ▶ Elektroszczotka Multi Floor XXL i ręczna elektroszczotka Electro Compact (w zależności od modelu), PowerUnit, rura ssąca i uchwyt Comfort zawierają przewody elektryczne. Złącza elektryczne nie mogą mieć kontaktu z wodą – dlatego czyszczenie tych elementów na mokro jest niedozwolone.
- ▶ Odkurzacze i elementy wyposażenia należy czyścić wyłącznie na sucho lub lekko wilgotną ściereczką. Wyjątek:
 - Pojemnik na kurz: Opróżnić pojemnik na kurz i wyjąć filtr wstępny. Wyczyścić pojemnik na kurz wodą z dodatkiem płynu do mycia naczyń. Na koniec starannie wysuszyć pojemnik na kurz. Założyć z powrotem filtr wstępny.

Części zamienne i akcesoria

- ▶ Stosować wyłącznie elementy wyposażenia z logo „ORIGINAL Miele“ na opakowaniu. Tylko wtedy producent może zagwarantować bezpieczeństwo.
- ▶ Tylko w przypadku oryginalnych części zamiennych firma Miele może zagwarantować spełnienie wymagań bezpieczeństwa. Uszkodzone podzespoły mogą zostać wymienione wyłącznie na oryginalne części zamienne Miele.

Transport

- ▶ Opakowanie chroni odkurzacz przed uszkodzeniami podczas transportu. Zalecamy zachowanie opakowania do celów transportowych.

pl - Opis urządzenia

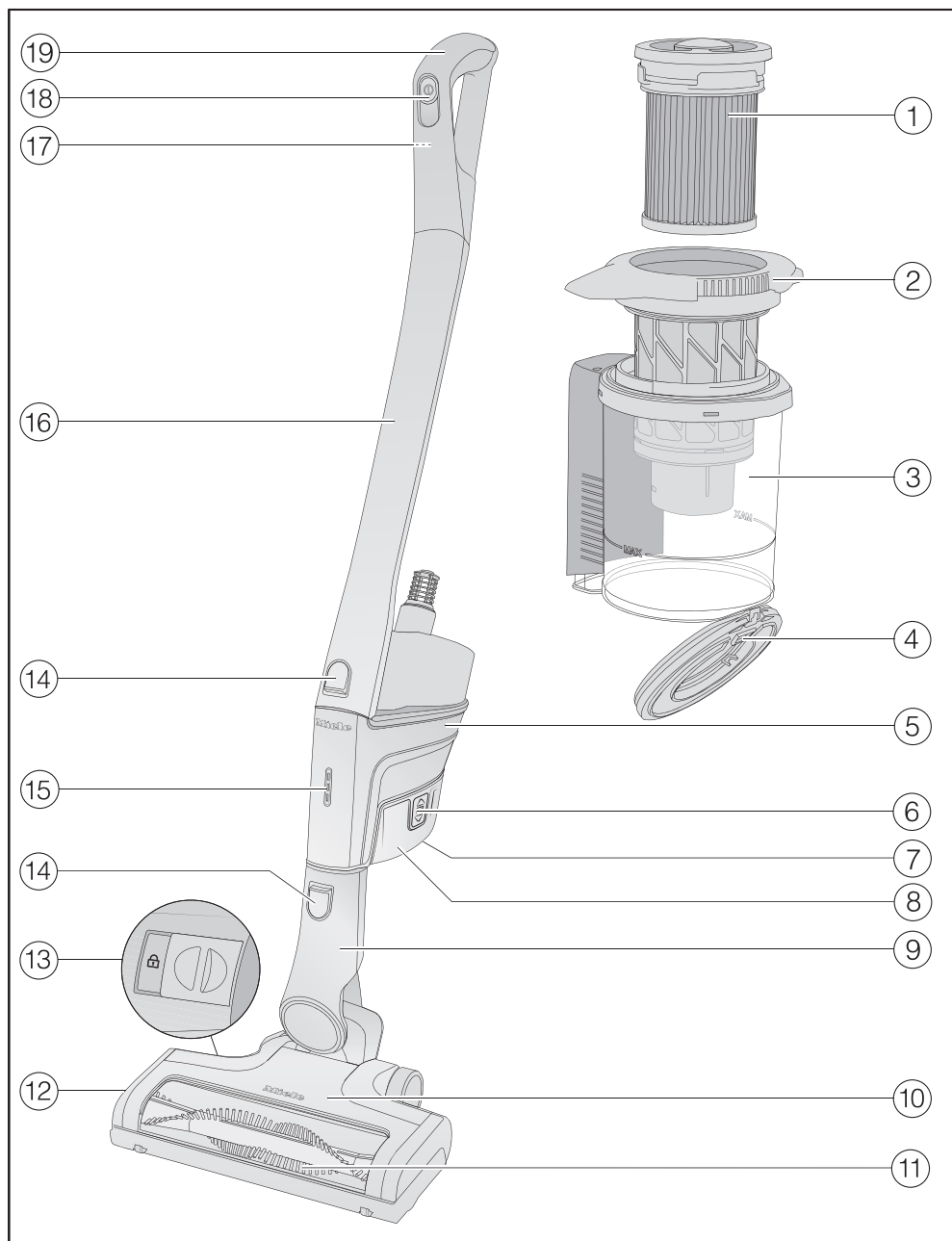

- ① Filtr pyłu (HX FSF-2)
- ② Filtr wstępny
- ③ Pojemnik na kurz
- ④ Kłapa pojemnika na kurz
- ⑤ Jednostka PowerUnit z przyłączem akumulatora na dole i dolnym króćcem dla rury ssącej i elektroszczotki oraz górnym króćcem dla rury ssącej i uchwytu Comfort
- ⑥ Przyciski odblokowywania akumulatora (po obu stronach akumulatora)
- ⑦ Gniazdo ładowania (na spodzie akumulatora)
- ⑧ Akumulator Li-Ion AP01/AP02/AP03 (HX LA)
- ⑨ Króciec przyłączeniowy elektroszczotki
- ⑩ Elektroszczotka Multi Floor XXL (w zależności od modelu z oświetleniem BrilliantLight)
- ⑪ Wyjmowany wałek szczotkowy
- ⑫ Kłapka
- ⑬ Odblokowywanie w celu wyjęcia elektroszczotki
- ⑭ Przyciski odblokowujące
- ⑮ Wskazanie stanu naładowania akumulatora
- ⑯ Rura ssąca
- ⑰ Przycisk odblokowywania uchwytu Comfort (z tyłu)
- ⑱ Włącznik/wyłącznik z regulacją mocy ssania
- ⑲ Uchwyt Comfort

Utylizacja opakowania

Opakowanie służy do manewrowania i chroni urządzenie przed uszkodzeniami podczas transportu. Materiały opakowaniowe zostały specjalnie dobrane pod kątem ochrony środowiska i techniki utylizacji i generalnie nadają się do ponownego wykorzystania.

Zwrot opakowań do obiegu materiałowego pozwala na zaoszczędzenie surowców. Proszę skorzystać z systemu selektywnej zbiórki odpadów i możliwości zwrotu.

Zalecamy zachowanie opakowania do celów transportowych.

Utylizacja starego urządzenia

Przed utylizacją urządzenia należy wyjąć filtr pyłu i wyrzucić go do śmieci domowych.

Urządzenia elektryczne i elektroniczne zawierają wiele cennych materiałów. Zawierają one również określone substancje, mieszaniny i podzespoły, które były wymagane do ich działania i zapewnienia bezpieczeństwa. Wyrzucone do śmieci lub poddane niewłaściwej obróbce mogą zagrażać zdrowiu ludzi oraz środowisku. Dlatego w żadnym razie nie wolno wyrzucać starego urządzenia do śmieci mieszanych.



Zamiast tego należy przekazać stare urządzenie do systemu nieodpłatnego zbierania i utylizacji starych urządzeń elektrycznych i elektronicznych, w punktach prowadzonych przez gminę, sprzedawcę lub firmę Miele. Za usunięcie ewentualnych danych osobowych z utylizowanego urządzenia zgodnie z obowiązującym prawem odpowiada użytkownik. Są Państwo prawnie zobowiązani do usunięcia z urządzenia wszelkich baterii i akumulatorów oraz źródeł światła, które można wyjąć bez zniszczenia i nie są wbudowane do urządzenia na stałe. Należy je dostarczyć do odpowiedniego miejsca zbierania, gdzie zostaną nieodpłatnie przyjęte. Proszę zatroszczyć się o to, żeby stare urządzenie było zabezpieczone przed dziećmi do momentu odtransportowania.

Zwrot starych baterii i akumulatorów

Urządzenia elektryczne i elektroniczne zawierają często baterie i akumulatory, które po zużyciu nie mogą trafić do śmieci domowych. Przepisy zobowiązują do wyjęcia z urządzenia starych baterii i akumulatorów, które nie są zamontowane na stałe, i dostarczenia ich do odpowiedniego miejsca zbierania (np. punktu sprzedaży), gdzie mogą zostać nieodpłatnie przyjęte. Odizolować metalowe styki przez zaklejenie taśmą klejącą, żeby uniknąć zwarcia. Baterie i akumulatory potencjalnie zawierają substancje, które mogą zaszkodzić zdrowiu ludzkiemu i środowisku.

Oznaczenie baterii lub akumulatorów zawiera dodatkowe wskazówki, np. baterie zawierające lit są oznaczone za pomocą skrótu „Li-ion”. Przekreślony kontener na odpady oznacza, że baterie i akumulatory w żadnym razie nie mogą trafić do śmieci domowych. Zachęcamy również do zwrócenia uwagi na następującą kwestię: jeśli przekreślony kontener na odpady jest dodatkowo oznaczony jednym lub kilkoma symbolami chemicznymi, baterie lub akumulatory zawierają ołów (Pb), kadm (Cd) i/lub rtęć (Hg).



Stare baterie i stare akumulatory zawierają istotne surowce i mogą zostać wykorzystane ponownie. Oddzielne zbieranie starych baterii i akumulatorów ułatwia postępowanie z nimi i ich recykling.

Odesłania do ilustracji

Rysunki wymienione w poszczególnych rozdziałach są zamieszczone na końcu tej instrukcji użytkownika.

Ustawianie i podłączanie

Składanie odkurzacza (rys. 01)

Istnieją 2 możliwości, żeby kompletnie zmontować odkurzacza.

- Założyć rurę ssącą nad lub pod jednostką PowerUnit.

Zwrócić uwagę na to, żeby złożyć odkurzacza dokładnie tak, jak na ilustracji.

Zalety umieszczenia jednostki

PowerUnit na dole odkurzacza:

- możliwość bezpiecznego odstawienia (patrz rozdział „Użytkowanie“, punkt „Funkcja odstawiania dla krótkich przerw w odkurzaniu“)
- ergonomia (odciążenie nadgarstka)
- wygodne sprzątanie dużych powierzchni.

Zalety umieszczenia jednostki

PowerUnit na górze odkurzacza:

- wygodne sprzątanie pod płaskimi meblami
- możliwość szybkiego wyjęcia jednostki PowerUnit.

PowerUnit Solo (rys. 02)

Do szybkiego i miejscowego odkurzania okruszków lub kłaczek nadaje się jednostka PowerUnit bez rury ssącej i elektryczki.

Wskazówka: Taka konstrukcja nadaje się szczególnie do stosowania trzyczęściowego zestawu akcesoriów (patrz rozdział „Korzystanie z dostarczonego wyposażenia“).

Zakładanie uchwytu Comfort (rys. 03)

W zależności od wybranej konstrukcji odkurzacza uchwyt Comfort można założyć na rurę ssącą lub na jednostkę PowerUnit.

- Założyć uchwyt Comfort od góry na króciec rury ssącej, aż uchwyt Comfort wyraźnie się zatrzaśnie (lewa strona rysunku).
- Naprowadzić uchwyt Comfort wzdłuż przewodnicy na uchwycie pojemnika na kurz od góry na króciec jednostki PowerUnit, aż uchwyt Comfort wyraźnie się zatrzaśnie (prawa strona rysunku).
- Wyłączyć odkurzacza za pomocą włącznika/wyłącznika na przodzie uchwytu Comfort, gdy elementy mają zostać ze sobą rozłączone.
- Nacisnąć przycisk odblokowywania i wyjąć uchwyt Comfort do góry (rys. 04).

Łączenie jednostki PowerUnit i rury ssącej (rys. 05)

W zależności od wybranej konstrukcji odkurzacza rura ssąca znajduje się powyżej lub poniżej jednostki PowerUnit.

- Naprowadzić rurę ssącą wzdłuż przewodnicy na uchwycie pojemnika na kurz od góry na króciec jednostki PowerUnit, aż uchwyt Comfort wyraźnie się zatrzaśnie (lewa strona rysunku).

- Włożyć króciec jednostki PowerUnit od góry w rurę ssącą, aż króciec wyraźnie się zatrzaśnie (prawa strona rysunku).
- Nacisnąć przycisk odblokowywania, żeby rozłączyć elementy (rys. 06).

Zakładanie akumulatora (rys. 07)

- Wsunąć akumulator do jednostki PowerUnit wzdłuż przewodnic aż do wyraźnego zatrzaśnięcia.
- W celu rozłączenia elementów nacisnąć oba przyciski odblokowujące po bokach akumulatora i wyjąć akumulator (rys. 08).

Podłączanie elektroszczotki (rys. 09)

W zależności od wybranej konstrukcji odkurzacza włożyć króciec jednostki PowerUnit lub króciec rury ssącej do elektroszczotki.

- Włożyć odpowiednio ustawiony króciec od góry w elektroszczotkę, aż króciec wyraźnie się zatrzaśnie.
- Nacisnąć przycisk odblokowywania na elektroszczotce, aby rozłączyć elementy, i wyciągnąć króciec z elektroszczotki (rys. 10).

Ogólne wskazówki dotyczące akumulatora

W stanie fabrycznym akumulator nie jest naładowany całkowicie. Przed pierwszym użyciem należy całkowicie naładować akumulator. Proszę na to przeznaczyć około 4 godziny. Pierwsze ładowanie należy koniecznie przeprowadzić w jednostce PowerUnit, żeby uaktywnić akumulator.

Gdy akumulator jest w pełni naładowany, wskazanie stanu naładowania akumulatora na jednostce PowerUnit wyłączy się, żeby zaoszczędzić energię.

Maksymalna pojemność akumulatora zostaje osiągnięta dopiero po piątym naładowaniu i rozładowaniu.

Gdy używa się kompletnie złożonego odkurzacza i wybierze się poziom mocy Max., możliwe jest odkurzanie przez maksymalnie 14 minut.

Jednak gdy korzysta się z jednostki PowerUnit w trybie Solo i wybierze się poziom mocy Min., można odkurzać nawet przez 60 minut.

Ładowanie akumulatora (bez montażu na ścianie) (rys. 11)

Odkurzacza można przechowywać w pozycji stojącej i bezpośrednio ładować akumulator.

Przed pierwszym ładowaniem należy koniecznie przeczytać rozdział „Ustawianie i podłączanie“, punkt „Ogólne wskazówki dotyczące akumulatora“.

- Włożyć jednostkę PowerUnit do elektroszczotki, aby zagwarantować bezpieczne ustawienie odkurzacza w pionie.
- Przechylić odkurzacza do przodu, aż króciec przyłączeniowy elektroszczotki wyraźnie się zatrzaśnie.
- Podłączyć wtyk ładowania dołączanego kabla ładującego do gniazda ładowania na spodzie akumulatora.
- Podłączyć ładowarkę do gniazda sieciowego.

Rozpoczyna się proces ładowania.

Dalsze informacje można znaleźć w rozdziale „Wskazanie stanu naładowania akumulatora (przy ładowaniu)”.

Ładowanie akumulatora (z montażem na ścianie) (rys. 12)

Przechowywanie i ładowanie odkurzacza w dołączonym uchwycie ściennym jest możliwe na 2 sposoby.

Przed pierwszym ładowaniem należy koniecznie przeczytać rozdział „Ustawianie i podłączanie”, punkt „Ogólne wskazówki dotyczące akumulatora”.

Do montażu na ścianie należy wybrać miejsce w pobliżu wolnego gniazda sieciowego.

Montaż na ścianie (rys. 13 + 14)

Z tyłu dołączonego uchwytu ściennego znajduje się płyta montażowa i torebka ze śrubami.

W celu zamontowania na ścianie należy przymocować płytę montażową do ściany w wybranym miejscu.

- Wyjąć torebkę ze śrubami.
- Nacisnąć przycisk odblokowywania na spodzie uchwytu ściennego (rys. 13).
- Wyjąć płytę montażową w dół z uchwytu ściennego (rys. 14).

Mocowanie płyty montażowej (rys. 15 + 16)

Do zamocowania płyty montażowej na ścianie dołączone są 2 kołki rozporowe i 2 śruby TORX T20.

Ponadto potrzebna jest wkrętarka akumulatorowa lub wiertarka (średnica wiertła 6 mm).

W zależności od wybranej konstrukcji odkurzacza wybrać odległość 45 cm lub 98 cm od dolnej krawędzi płyty montażowej do podłogi (rys. 15).

Zwrócić uwagę na to, aby nie uszkodzić żadnych znajdujących się w ścianie przewodów.

- Przymocować płytę montażową do ściany (rys. 16).

Mocowanie kabla ładującego w uchwycie ściennym (rys. 17, 18 + 19)

Na spodzie uchwytu ściennego znajduje się schowek na kabel.

- Nacisnąć oba przyciski odblokowujące na dole uchwytu ściennego i wyjąć klappkę schowka na kabel (rys. 17).
- Włożyć wtyk ładowania dołączonego kabla ładującego od góry w otwór (rys. 18).
- Ułożyć kabel ładujący w prowadnicy kabla (rys. 18).
- Założyć klappkę i zablokować schowek na kabel (rys. 19).

Zakładanie uchwytu na akcesoria (w razie potrzeby) (rys. 20)

Do przechowywania trzyczęściowego zestawu akcesoriów przy uchwycie ściennym służy dostarczony uchwyt na akcesoria (patrz rozdział „Stosowanie dostarczonego wyposażenia”).

- Założyć uchwyt na akcesoria do oporu na uchwyt ścienny.

Zakładanie uchwytu ściennego (rys. 21 + 22)

- Założyć uchwyt ścienny od góry na płytę montażową, aż uchwyt ścienny wyraźnie się zatrzaśnie (rys. 21).
- Włożyć jednostkę PowerUnit złożonego odkurzacza z założonym akumulatorem od góry w uchwyt ścienny (rys. 22).
- Podłączyć ładowarkę do gniazda sieciowego.

Rozpoczyna się proces ładowania.

Wskazanie stanu naładowania akumulatora (przy ładowaniu) (rys. 23)

Stan naładowania akumulatora jest wskazywany na jednostce PowerUnit.

Stan naładowania	Wskazanie
ok. 0%–34%	miga powoli na dole
ok. 35%–69%	świeci na dole, miga powoli pośrodku
ok. 70%–90%	świeci na dole i pośrodku, miga powoli u góry
ok. 91%–99%	świeci na dole, pośrodku i u góry
100%	wyłącza się

Gdy akumulator jest w pełni naładowany, wskazanie stanu naładowania akumulatora wyłącza się, żeby zaoszczędzić energię.

Jeżeli akumulator nie był używany przez dłuższy czas i jest rozładowany, przechodzi on w tryb bezpieczeństwa. Podczas ładowania w jednostce PowerUnit wskazanie stanu naładowania reaguje wtedy dopiero po upływie około 30–60 minut.

Wskazanie stanu naładowania akumulatora (przy użyciu) (rys. 23)

Stan naładowania akumulatora jest wskazywany na jednostce PowerUnit.

Stan naładowania	Wskazanie
ok. 100%–70%	świeci u góry, pośrodku i na dole
ok. 69%–35%	świeci pośrodku i na dole
ok. 34%–15%	świeci na dole
ok. 14%–0%	miga powoli na dole

Przed ładowaniem akumulatora zalecamy jego kompletne rozładowanie. W ten sposób można osiągnąć pełną wydajność akumulatora.

Korzystanie z dostarczonego wyposażenia (rys. 24)

Asortyment Miele do pielęgnacji podłóg oferuje elementy wyposażenia dopasowane do wielu zastosowań specjalnych (patrz rozdział „Wyposażenie dodatkowe“).

- ① **Ssawka do tapicerki XL**
Element wyposażenia do odkurzenia mebli tapicerowanych, materaców i poduszek.
- ② **Ssawka szczelinowa**
Element wyposażenia do odkurzenia zakamarków, szczelin i kątów.
- ③ **Ssawka pędzlowa**
Element wyposażenia do odkurzenia listew profilowych, przedmiotów zdobionych lub szczególnie delikatnych.
Główka pędzlowa jest obrotowa i zawsze można ustawić ją w wygodnej pozycji.
- ④ **Uchwyt na akcesoria do uchwytu ściennego**
Do przechowywania trzyczęściowego zestawu akcesoriów.

Miejsca poszczególnych elementów wyposażenia są oznaczone na uchwycie na akcesoria przez odpowiednie symbole.

Uchwyt na akcesoria można umieścić na uchwycie ściennym (patrz rozdział „Ustawianie i podłączanie“, punkt „Zakładanie uchwytu na akcesoria“).

Uchwyt na akcesoria na rurę ssącą (rys. 25)

Na tym uchwycie na akcesoria można umieścić 2 elementy wyposażenia z trzyczęściowego zestawu akcesoriów.

Elektroszczotka Multi Floor XXL (rys. 26)

W pierwszej kolejności należy przestrzegać wskazówek producenta okładziny podłogowej, dotyczących czyszczenia i pielęgnacji.

⚠ Szkody przez zablokowane odkurzane odpadki.

Odkurzana podłoga może zostać zarysowana.

Proszę się upewnić, że spód elektroszczotki jest wolny od zablokowanych większych odpadków, jak np. skorupy lub kamienie.

Elektroszczotka jest przeznaczona do codziennego odkurzenia dywanów, wykładzin podłogowych i niewrażliwych podłóg twardych.

Wskazówka: Do wygodnego odkurzenia stopni schodów pokrytych wykładziną dywanową należy zrezygnować z rury ssącej.

Wskazówka: Jeśli ma zostać zebrana większa ilość grubszych odpadków, należy zastosować konstrukcję PowerUnit Solo (patrz rozdział „Ustawianie i podłączanie“, punkt „PowerUnit Solo“).

Miękki wałek Hardfloor Care (HX HC) (rys. 27 + 28)

(w zależności od modelu)

W pierwszej kolejności należy przestrzegać wskazówek producenta okładziny podłogowej, dotyczących czyszczenia i pielęgnacji.

Elektroszczotka z miękkim wałkiem Hardfloor Care jest przeznaczona do odkurzenia wrażliwych podłóg twardych.

Założyć miękki wałek Hardfloor Care do elektroszczotki zamiast założonego wałka szczotkowego (rys. 28).

Przy zastosowaniu miękkiego wałka Hardfloor Care pobór mocy elektroszczotki zostaje automatycznie zoptymalizowany, co może prowadzić do zmiany odgłosów roboczych.

- Odblokować klapkę z boku na elektroszczotce, tak żeby symbol  był widoczny ①.
- Złożyć klapkę do oporu do góry ②.
- Wyjąć założony wałek szczotkowy ③.
- Założyć miękki wałek Hardfloor Care.
- Zamknąć i zablokować klapkę.

Ręczna elektroszczotka Electro Compact (HX SEB) (rys. 29)

(w zależności od modelu)

W pierwszej kolejności należy przestrzegać wskazówek producenta okładziny podłogowej, dotyczących czyszczenia i pielęgnacji.

 Szkody przez zablokowane odkurzone odpadki.

Odkurzana podłoga może zostać zarysowana.

Proszę się upewnić, że spód ręcznej elektroszczotki jest wolny od zablokowanych większych odpadków, jak np. skorupy lub kamienie.

Ręczna elektroszczotka nadaje się w szczególności do intensywnego czyszczenia siedzeń samochodowych i stopni schodów wyłożonych wykładziną podłogową.

Najlepsze rezultaty sprzątnięcia na meblach tapicerowanych osiąga się przy zastosowaniu ssawki do tapicerki XL.

Wskazówka: Aby komfortowo odkurzać siedzenia samochodowe lub stopnie schodów, należy zrezygnować z rury ssącej.

Wskazówka: Jeśli ma zostać zebrana większa ilość grubszych odpadków, należy zastosować konstrukcję PowerUnit Solo (patrz rozdział „Ustawianie i podłączanie“, punkt „PowerUnit Solo“).

Dodatkowy akumulator (HX LA)

(w zależności od modelu)

Zastosowanie dodatkowego akumulatora umożliwia dwukrotne wydłużenie czasu pracy odkurzacza.

Przed pierwszym ładowaniem należy się koniecznie zapoznać z rozdziałem „Ustawianie i podłączanie“, punkt „Ogólne wskazówki dotyczące akumulatora“.

Stacja ładująca dla akumulatora (HX LS) (rys. 30)

(w zależności od modelu)

Przed pierwszym ładowaniem należy się koniecznie zapoznać z rozdziałem „Ustawianie i podłączanie“, punkt „Ogólne wskazówki dotyczące akumulatora“.

Podczas gdy pierwsze ładowanie akumulatora musi koniecznie zostać przeprowadzone w jednostce PowerUnit, od drugiego ładowania można korzystać ze stacji ładującej dla akumulatora.

- Włożyć akumulator do stacji ładującej aż do wyraźnego zatrzaśnięcia.
- Podłączyć wtyk sieciowy do gniazda sieciowego.

Rozpoczyna się proces ładowania. Wskazanie stanu naładowania akumulatora po lewej stronie miga. Objasnienia dotyczące wskazań stanu naładowania akumulatora znajdują się w rozdziale „Ustawianie i podłączanie“, punkt „Wskazanie stanu naładowania akumulatora“.

W przypadku ładowania rozładowanego akumulatora bezpośrednio po użyciu w stacji ładującej dla akumulatora, proces ładowania zaczyna się dopiero po ostygnięciu akumulatora. Stygnięcie może trwać do 60 minut. W tym czasie wskazanie stanu naładowania akumulatora na stacji ładowania nie reaguje.

Użytkowanie

Włączanie i wyłączanie (rys. 31)

- Gdy akumulator był ładowany w uchwycie ściennym, wyjąć odkurzacza z uchwytu ściennego.
- Gdy akumulator był ładowany bezpośrednio, wyjąć wtyk ładowarki z gniazda ładowania na spodzie akumulatora.

Jeśli przed każdym włączeniem zostanie uaktywniona funkcja czyszczenia ComfortClean, osiąga się najlepsze rezultaty sprzątania (patrz rozdział „Konservacja“, punkt „Aktywacja funkcji czyszczenia ComfortClean“).

- Nacisnąć włącznik/wyłącznik na uchwycie Comfort ①.

Wybieranie mocy ssania (rys. 31)

Moc ssania można dopasować do warunków pracy. Dzięki zredukowaniu mocy ssania zmniejsza się wyraźnie opór przy przesuwaniu elektroszczotki.

Na uchwycie Comfort można wybrać 3 poziomy mocy:

Min.	najniższy poziom mocy do lekkiego zabrudzenia
Eco	średni poziom mocy do normalnego zabrudzenia
Max.	najwyższy poziom mocy do silnego zabrudzenia

Na każdym poziomie mocy uaktywniona jest funkcja rozpoznawania okładziny podłogowej.

W zależności od podłoża i zastosowanego wałka szczotkowego pobór mocy elektroszczotki jest automatycznie optymalizowany, co może prowadzić do zmiany odgłosów podczas pracy.

Funkcja pielęgnacji dywanu

Podczas przestoju odkurzacza moc elektroszczotki zostaje automatycznie zmniejszona po kilku sekundach, żeby chronić podłogę.

Oświetlenie obszaru roboczego

(w zależności od modelu)

W celu oświetlenia obszaru roboczego elektroszczotka odkurzacza jest wyposażona w lampkę BrillantLight.

Funkcja odstawiania podczas krótkich przerw w odkurzaniu

(ze względów bezpieczeństwa do wykorzystania wyłącznie w przypadku jednostki PowerUnit umieszczonej na dole odkurzacza)

Podczas odkurzania z jednostką PowerUnit umieszczoną na dole odkurzacza możliwe jest wygodne przerwanie pracy włączanego odkurzacza.

- Przechylić odkurzacz do przodu, aby króciec przyłączeniowy elektroszczotki wyraźnie się zatrzasnął.

Odkurzacz stoi bezpiecznie, elektroszczotka się wyłącza i akumulator jest zabezpieczony.

Gdy króciec przyłączeniowy elektroszczotki zostanie z powrotem odblokowany, elektroszczotka włącza się ponownie.

Konserwacja

 Niebezpieczeństwo zranień przez obracający się wałek szczotkowy.

O obracający się wałek szczotkowy można się zranić.

Wyłączyć odkurzacza przed każdym zabiegiem konserwacyjnym. Zastosować w tym celu włącznik/wyłącznik na uchwycie Comfort.

Zalecamy stosowanie elementów wyposażenia z logo „ORIGINAL Miele“ na opakowaniu. Tylko wtedy mogą być Państwo pewni, że odkurzacza będzie optymalnie korzystał z dostępnej mocy i będą mogły zostać osiągnięte najlepsze możliwe efekty sprzątania.

Proszę pamiętać, że usterki i uszkodzenia odkurzacza, wynikające z zastosowania takich elementów wyposażenia, które nie są oznaczone logo „ORIGINAL Miele“ na opakowaniu, nie są objęte gwarancją urządzenia.

Dostępność elementów wyposażenia

Elementy wyposażenia Original Miele można nabyć w sklepie internetowym Miele, w serwisie Miele lub w sklepach specjalistycznych Miele.

Originalne elementy wyposażenia Miele można rozpoznać po logo „ORIGINAL Miele“ na opakowaniu.



Poza tym dzięki 3D4U Miele oferuje możliwość bezpłatnego pobrania schematów wyposażenia dla drukarki 3D (www.miele.pl, Serwis, Części zamienne i akcesoria).

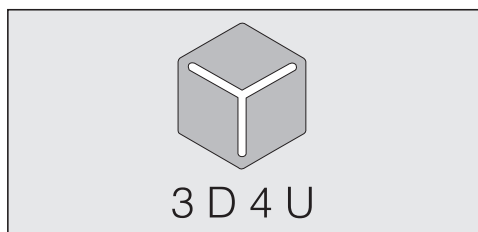

System filtrowania (rys. 32)

- ① Filtr pyłu (HX FSF-2)
- ② Filtr wstępny
- ③ Pojemnik na kurz
- ④ Kłapa pojemnika na kurz

Aktywacja funkcji czyszczenia ComfortClean (rys. 33)

Przed każdym opróżnianiem pojemnika na kurz i w przypadku zmniejszenia mocy ssania należy uruchomić czyszczenie filtra pyłu.

Dzięki temu odkurzacz od razu osiąga z powrotem najlepszą możliwą wydajność sprzątania.

- Obrócić filtr pyłu w pokrywie pojemnika na kurz 3-krotnie o 180° w kierunku przeciwnym do ruchu wskazówek zegara. Wykorzystać w tym celu zagłębienia.

Występuje przy tym hałas roboczy, który należy do normalnego sposobu działania funkcji czyszczenia ComfortClean.

Opróżnianie pojemnika na kurz (rys. 34–38)

Opróżnić pojemnik na kurz najpóźniej wtedy, gdy poziom kurzu osiągnie oznaczenie **MAX** w pojemniku na kurz.

- Obrócić pokrywę pojemnika na kurz w kierunku strzałki do pierwszego ogranicznika. Wykorzystać w tym celu szare powierzchnie chwytowe (rys. 34).
- Wyjąć pojemnik na kurz do góry (rys. 35).

Jeśli w pojemniku na kurz nie ma żadnych zabrudzeń niedozwolonych w śmieciach domowych, zawartość można wyrzucić do śmieci domowych.

- Przytrzymać pojemnik na kurz na tyle nisko nad koszem na śmieci, żeby uniknąć nadmiernego wzbijania kurzu.
- Obrócić pokrywę pojemnika na kurz w kierunku strzałki do następnego ogranicznika. Wykorzystać w tym celu szare powierzchnie chwytowe (rys. 36).

Kłapa pojemnika na kurz otwiera się i kurz wypada z pojemnika (rys. 37).

Jeśli kłaczki, włosy lub większe zabrudzenia nie wypadną, wyjąć do góry filtr wstępny (patrz następny punkt „Czyszczenie filtra wstępnego i filtra pyłu“).

- Obrócić pokrywę pojemnika na kurz z powrotem w pozycję wyjściową.
- Zamknąć kłapę pojemnika na kurz aż do wyraźnego zatrzaśnięcia.
- Naprowadzić uchwyt pojemnika na kurz od góry wzdłuż prowadnicy na króciec jednostki PowerUnit, aż pojemnik na kurz wyraźnie się zatrzaśnie (rys. 38).

Czyszczenie filtra wstępnego i filtra pyłu (rys. 39–42)

Wyczyścić dokładnie oba filtry przynajmniej raz na 3 miesiące.

Przy czyszczeniu należy koniecznie postępować w opisanej kolejności.

- Wyjąć pojemnik na kurz.
- Opróżnić pojemnik na kurz nad koszem na śmieci.
- Obrócić pokrywę pojemnika na kurz dalej poza ogranicznik, aż końcówki strzałek na górze będą na siebie wskazywać ① (rys. 39).
- Wyjąć do góry filtr wstępny ② (rys. 39).
- Obrócić filtr pyłu 10-krotnie o 180° w kierunku przeciwnym do ruchu wskazówek zegara. Wykorzystać w tym celu zagłębienia (rys. 33).

Występuje przy tym hałas roboczy, który należy do normalnego sposobu działania funkcji czyszczenia ComfortClean.

- Obrócić filtr pyłu w kierunku ruchu wskazówek zegara. Wykorzystać w tym celu zagłębienia (rys. 40).
- Wyjąć filtr pyłu (rys. 40).

 Szkody spowodowane błędami czyszczenia.

Filtr pyłu może ulec uszkodzeniu i utracić swoją skuteczność. Nie czyścić filtra pyłu od środka ani wodą. Do czyszczenia nie używać ostrych ani spiczastych przedmiotów. Nie szczotkować filtra pyłu.

- Przytrzymać filtr pyłu nad koszem na śmieci.

- Ostrożnie ostukać filtr pyłu o gumowaną dolną krawędź.
- Obracać przy tym lekko filtr pyłu, aby uwolnić zabrudzenia ze wszystkich przestrzeni.

 Szkody spowodowane błędami czyszczenia.

Filtr wstępny może ulec uszkodzeniu i utracić swoją skuteczność.

Nie myć filtra wstępnego wodą. Do czyszczenia nie używać ostrych ani spiczastych przedmiotów.

- Wyczyścić filtr wstępny za pomocą dołączonej ssawki pędzlowej lub suchej ściereczki.
- Włożyć wyczyszczony filtr pyłu z powrotem w wyczyszczony filtr wstępny, wciskając do oporu do dołu okrągłą pokrywkę na filtrze pyłu.

Wymienić filtr pyłu (HX FSF-2) po ok. 3 latach, żeby nadal osiągać najlepsze możliwe rezultaty sprzątanania.

- Włożyć filtr wstępny do pojemnika na kurz (rys. 41).
- W tym celu naprowadzić na siebie elementy pomocnicze (strzałka) i obrócić filtr wstępny z powrotem w pozycję wyjściową (rys. 42).
- Zamknąć klapę pojemnika na kurz aż do wyraźnego zatrzaśnięcia.
- Założyć pojemnik na kurz z powrotem na króciec jednostki PowerUnit.

Czyszczenie pojemnika na kurz

Wyczyścić pojemnik na kurz w razie potrzeby.

- Wyjąć pojemnik na kurz.

- Opróżnić pojemnik na kurz nad koszem na śmieci i wyjąć do góry filtr wstępny (rys. 39).
- Wyczyścić pojemnik na kurz wodą z dodatkiem płynu do mycia naczyń.
- Starannie wysuszyć pojemnik na kurz.
- Włożyć filtr wstępny z powrotem do pojemnika na kurz i obrócić filtr wstępny z powrotem w pozycję wyjściową (rys. 41 + 42).
- Założyć pojemnik na kurz z powrotem na króciec jednostki PowerUnit.

Czyszczenie elektroszczotki/ręcznej elektroszczotki (w zależności od modelu) (rys. 43)

- Odłączyć elektroszczotkę/ręczną elektroszczotkę od odkurzacza (rys. 10).
- Ułożyć elektroszczotkę/ręczną elektroszczotkę spodem do góry na płaskiej i czystej powierzchni.
- Przeciąć włókna i włosy, które się nawinęły na wałek szczotkowy, za pomocą nożyczek. Do prowadzenia nożyczek na wałku szczotkowym znajduje się specjalny rowek.

Rozcięte włókna i włosy zostaną następnie zassane przez odkurzacz przy odkurzaniu.

W razie bardzo silnego zabrudzenia lub blokady można wyjąć i wyczyścić małe kółka jezdne (nie jest to konieczne w przypadku ręcznej elektroszczotki). W celu ich wyjęcia należy zastosować śrubokręt.

Wyjmowanie wałka szczotkowego z elektroszczotki (rys. 44)

(niemożliwe w przypadku ręcznej elektroszczotki)

Wałek szczotkowy można wyjąć z elektroszczotki, żeby usunąć mocno przywarte zabrudzenia oraz wyczyścić wnętrze elektroszczotki.

- Odblokować klapkę z boku na elektroszczotce, tak żeby symbol  był widoczny ①.
- Złożyć klapkę do oporu do góry ②.
- Wyjąć wałek szczotkowy ③.
- Wyjąć uchwyt wałka szczotkowego, gdy występuje tutaj silne zabrudzenie ④.
- Wyczyścić wałek szczotkowy i uchwyt wałka szczotkowego i usunąć wszystkie uporczywe zabrudzenia z wnętrza elektroszczotki.
- Złożyć elektroszczotkę z powrotem w odwrotnej kolejności.

Wymiana akumulatora

Przygotować akumulator Li-Ion AP01/AP02/AP03 Original Miele (HX LA).

Przestrzegać wskazówek dotyczących postępowania z akumulatorem i utylizacji akumulatora w rozdziałach „Wskazówki bezpieczeństwa i ostrzeżenia“, „Ochrona środowiska naturalnego“ oraz „Ustawianie i podłączanie“ (punkt „Ogólne wskazówki dotyczące akumulatora“).

Komunikaty błędów

 Niebezpieczeństwo zranień przez obracający się wałek szczotkowy.
O obracający się wałek szczotkowy można się zranić.
Zawsze wyłączać odkurzacz przed usunięciem usterki. Zastosować w tym celu włącznik/wyłącznik na uchwycie Comfort.

Komunikaty błędów są wskazywane szybkim miganiem wskazań stanu naładowania akumulatora na jednostce PowerUnit.

Problem	Przyczyna i postępowanie
Szybkie miganie górnego wskazania	Błąd „Nie rozpoznano uchwytu Comfort“ <ul style="list-style-type: none"> ■ Wyjąć uchwyt Comfort i założyć go z powrotem (patrz rozdział „Ustawianie i podłączanie“, punkt „Zakładanie uchwytu Comfort“). ■ Wyjąć akumulator, poczekać 10 sekund i z powrotem założyć akumulator.
Szybkie miganie środkowego wskazania	Błąd „Przegrzanie silnika“ <ul style="list-style-type: none"> ■ Opróżnić i wyczyścić pojemnik na kurz, filtr wstępny i filtr pyłu (patrz rozdział „Konserwacja“). ■ Wyjąć akumulator, poczekać 10 sekund i z powrotem założyć akumulator. ■ Zaczekać ok. 30 minut przed ponownym włączeniem odkurzacza.
Szybkie miganie dolnego i górnego wskazania	Wewnętrzny błąd systemu <ul style="list-style-type: none"> ■ Wyjąć akumulator, poczekać 10 sekund, założyć akumulator z powrotem i go naładować.
Szybkie miganie dolnego i środkowego wskazania	Błąd „Przegrzanie akumulatora“ lub błąd „Nie rozpoznano akumulatora“ <ul style="list-style-type: none"> ■ Zaczekać ok. 30 minut przed ponownym włączeniem odkurzacza. ■ Założyć akumulator Li-Ion AP01/AP02/AP03 (HX LA) Original Miele.

Co robić, gdy...

Większość usterek i błędów, do których dochodzi podczas codziennego użytkowania, można usunąć samodzielnie. W wielu przypadkach pozwoli to zaoszczędzić czas i koszty, ponieważ nie ma wówczas potrzeby wzywania serwisu.

Na stronie www.miele.pl/serwis można uzyskać informacje dotyczące samodzielnego usuwania usterek.

Poniższa tabela powinna być pomocna w ustaleniu przyczyn ewentualnych usterek i błędów i ich usunięciu.



Niebezpieczeństwo zranień przez obracający się wałek szczotkowy.

O obracający się wałek szczotkowy można się zranić.

Zawsze wyłączać odkurzacz przed usuwaniem problemów. Zastosować w tym celu włącznik/wyłącznik na uchwycie Comfort.

Problem	Przyczyna i postępowanie
Odkurzacze nie uruchamia się przy włączeniu.	<p>Nie założono akumulatora lub akumulator nie jest założony prawidłowo.</p> <ul style="list-style-type: none"> ■ Założyć akumulator lub sprawdzić jego osadzenie (patrz rozdział „Ustawianie i podłączanie“, punkt „Zakładanie akumulatora“).
	<p>Akumulator nie jest wystarczająco naładowany.</p> <ul style="list-style-type: none"> ■ Naładować akumulator dokładnie tak, jak to opisano w niniejszej instrukcji użytkownika (patrz rozdział „Ustawianie i podłączanie“, punkt „Ogólne wskazówki dotyczące akumulatora“ i „Ładowanie akumulatora“).
	<p>Nie założono oryginalnego akumulatora Miele.</p> <ul style="list-style-type: none"> ■ Założyć akumulator Li-Ion AP01/AP02/AP03 (HX LA) Original Miele.
	<p>Pierwsze ładowanie akumulatora zostało przeprowadzone poza jednostką PowerUnit.</p> <ul style="list-style-type: none"> ■ Pierwsze ładowanie należy koniecznie przeprowadzić w jednostce PowerUnit, żeby uaktywnić akumulator (patrz rozdział „Ustawianie i podłączanie“, punkt „Ogólne wskazówki dotyczące akumulatora“ i „Ładowanie akumulatora“).
	<p>Wtyk ładowania jest jeszcze podłączony.</p> <ul style="list-style-type: none"> ■ Wyciągnąć wtyk ładowania z gniazda ładowania na spodzie akumulatora.
Wydajność sprzątnia jest zła.	<p>Pojemnik na kurz jest pełny.</p> <ul style="list-style-type: none"> ■ Opróżnić i wyczyścić pojemnik na kurz (patrz rozdział „Konserwacja“).
	<p>Elektroszczotka jest zabrudzona/zatkana.</p> <ul style="list-style-type: none"> ■ Wyczyścić elektroszczotkę (patrz rozdział „Konserwacja“, punkty „Czyszczenie elektroszczotki“ i „Wymywanie wałka szczotkowego z elektroszczotki“).

Problem	Przyczyna i postępowanie
Zmniejszyła się wydajność sprzątan.	<p>Filtr pyłu/filtr wstępny jest zabrudzony.</p> <ul style="list-style-type: none"> ■ Uruchomić czyszczenie filtra pyłu (patrz rozdział „Konserwacja“, punkt „Aktywacja funkcji czyszczenia ComfortClean“). ■ Wyczyścić dokładnie oba filtry (patrz rozdział „Konserwacja“, punkt „Czyszczenie filtra wstępnego i filtra pyłu“). <p>Filtr pyłu jest zużyty.</p> <ul style="list-style-type: none"> ■ Założyć nowy filtr pyłu (HX FSF-2).
Wałek szczotkowy się nie obraca.	<p>Wałek szczotkowy jest zabrudzony.</p> <ul style="list-style-type: none"> ■ Wyczyścić wałek szczotkowy (patrz rozdział „Konserwacja“, punkty „Czyszczenie elektroszczotki“ i „Wyjmowanie wałka szczotkowego z elektroszczotki“).
Hałas w czasie pracy zmienia się podczas odkurzania.	<p>W zależności od podłoża i zastosowanego wałka szczotkowego pobór mocy elektroszczotki jest automatycznie optymalizowany.</p> <ul style="list-style-type: none"> ■ Hałas jest normalnym objawem pracy odkurzacza.
Elektroszczotka wyłącza się samoczynnie.	<p>Elektroszczotka jest przeciążona, np. na dywanie z wysokim włosiem.</p> <ul style="list-style-type: none"> ■ Wyłączyć odkurzacza i włączyć go ponownie z mniejszą mocą ssania. Zastosować w tym celu włącznik/wyłącznik na uchwycie Comfort.
Odkurzacza się przewraca.	<p>Została wybrana konstrukcja z jednostką PowerUnit na górze.</p> <ul style="list-style-type: none"> ■ Złożyć odkurzacza z jednostką PowerUnit na dole (patrz rozdział „Ustawianie i podłączanie“, punkt „Składanie odkurzacza“).

Serwis

Na stronie www.miele.pl/serwis można uzyskać informacje dotyczące samodzielnego usuwania usterek i części zamiennych Miele.

Kontakt w przypadku wystąpienia usterek

W razie wystąpienia usterek, których nie można usunąć samodzielnie, proszę powiadomić sprzedawcę Miele lub serwis Miele.

Dane kontaktowe serwisu Miele znajdują się na końcu tego dokumentu.

Gwarancja

Okres gwarancji wynosi 2 lata.

Dalsze informacje dotyczące warunków gwarancji w Państwa kraju można uzyskać w serwisie Miele.

Czyszczenie i pielęgnacja

 Niebezpieczeństwo zranień przez obracający się wałek szczotkowy. O obracający się wałek szczotkowy można się zranić.

Wyłączać odkurzacz przed każdym czyszczeniem. Zastosować w tym celu włącznik/wyłącznik na uchwycie Comfort.

Odkurzacz i elementy wyposażenia

 Niebezpieczeństwo porażenia prądem.

Wilgoć na ładowarce zwiększa ryzyko porażenia prądem elektrycznym. Nie zanurzać ładowarki w wodzie.

Przestrzegać specjalnych wskazówek dotyczących czyszczenia pojemnika na kurz w rozdziale „Konserwacja“.

Odkurzacz i wszystkie elementy wyposażenia z tworzyw sztucznych należy czyścić za pomocą dostępnych w handlu środków do czyszczenia tworzyw sztucznych.

 Szkody przez nieodpowiednie środki czyszczące.

Wszystkie powierzchnie są wrażliwe na zarysowania. Wszystkie powierzchnie mogą się przebarwić lub zmienić w wyniku kontaktu z nieodpowiednimi środkami czyszczącymi. Nie stosować żadnych środków szorujących, środków do czyszczenia szkła lub zastosowań uniwersalnych, ani żadnych środków pielęgnacyjnych zawierających olej.

Wyposażenie dodatkowe

W pierwszej kolejności należy przestrzegać wskazówek producenta okładziny podłogowej, dotyczących czyszczenia i pielęgnacji.

Zalecamy stosowanie elementów wyposażenia z logo „ORIGINAL Miele“ na opakowaniu. Tylko wtedy mogą być Państwo pewni, że odkurzacz będzie optymalnie korzystał z dostępnej mocy i będą mogły zostać osiągnięte najlepsze możliwe efekty sprzątania.

Proszę pamiętać, że usterki i uszkodzenia odkurzacza, wynikające z zastosowania takich elementów wyposażenia, które nie są oznaczone logo „ORIGINAL Miele“ na opakowaniu, nie są objęte gwarancją urządzenia.

Dostępność elementów wyposażenia

Elementy wyposażenia Original Miele można nabyć w sklepie internetowym Miele, w serwisie Miele lub w sklepach specjalistycznych Miele.

Oryginalne elementy wyposażenia Miele można rozpoznać po logo „ORIGINAL Miele“ na opakowaniu.



Poza tym dzięki 3D4U Miele oferuje możliwość bezpłatnego pobrania schematów wyposażenia dla drukarki 3D (www.miele.pl, Serwis, Części zamienne i akcesoria).

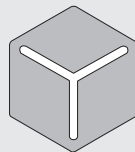

3 D 4 U

Poszczególne modele są już seryjnie wyposażone w jeden lub kilka z poniższych elementów wyposażenia.

Ręczna elektroszczotka Electro Compact (HX SEB)

Do intensywnego czyszczenia siedzeń samochodowych i stopni schodów wyłożonych wykładziną podłogową.

Miękki wałek Hardfloor Care (HX HC)

Do czyszczenia wrażliwych podłóg twardych.

Szczoteczka do grzejników (SHB 30)

Do odkurzania żeberk kaloryferów, wąskich regatów lub szczelin.

Ssawka do materaców (SMD 10)

Do wygodnego odkurzania materaców i mebli tapicerowanych oraz ich zagłębień.

Ssawka szczelinowa, 300 mm (SFD 10)

Bardzo długa ssawka szczelinowa do odkurzania załamań, szczelin i kątów.

Ssawka szczelinowa, 560 mm (SFD 20)

Elastyczna ssawka szczelinowa do odkurzania trudno dostępnych miejsc.

Dodatkowy akumulator AP01/AP02/ AP03 (HX LA)

Do podwojenia czasu pracy odkurzacza.

Przed pierwszym ładowaniem należy się koniecznie zapoznać z rozdziałem „Ustawianie i podłączanie“, punkt „Ogólne wskazówki dotyczące akumulatora“.

Stacja ładująca dla akumulatora LS03 (HX LS)

Do niezależnego od urządzenia i równoczesnego ładowania dodatkowego akumulatora.

Przed pierwszym ładowaniem należy się koniecznie zapoznać z rozdziałem „Ustawianie i podłączanie“, punkt „Ogólne wskazówki dotyczące akumulatora“.

Filtr pyłu (HX FSF-2)

Wymienić założony fabrycznie filtr pyłu po ok. 3 latach, żeby nadal osiągać najlepsze możliwe rezultaty sprzątania (patrz rozdział „Konserwacja“, punkt „Czyszczenie filtra wstępnego i filtra pyłu“).

sk - Obsah

Bezpečnostné pokyny a varovné upozornenia	148
Bezpečnostné upozornenia a výstrahy pre Akku AP01/AP02/AP03, nabíjačku LG01/LG02, nabíjaciu stanicu LS03 (podľa modelu).....	153
Popis prístroja	160
Váš príspevok k ochrane životného prostredia	162
Odkazy na zobrazenie	164
Umiestnenie a pripojenie	164
Zloženie vysávača	164
PowerUnit Solo	164
Nasadenie rukoväti Comfort	164
Spojenie PowerUnit a sacej trubice	164
Nasadenie akumulátora	164
Napojenie elektrickej kefy	165
Všeobecné pokyny k akumulátoru	165
Nabíjanie akumulátora (bez montáže na stenu)	165
Nabíjanie akumulátora (s montážou na stenu)	165
Montáž na stenu	166
Ukazovateľ stavu nabíjania akumulátora (počas nabíjania).....	167
Ukazovateľ stavu nabíjania akumulátora (pri používaní).....	167
Použitie dodaného príslušenstva	168
Držiak príslušenstva pre saciu trubicu	168
Elektrická kefa Multi Floor XXL	168
Mäkký valec Hardfloor Care (HX HC)	168
Ručná elektrická kefa Electro Compact (HX SEB)	169
Prídavný akumulátor (XH LA).....	169
Nabíjacia stanica (HX LS)	169
Použite	170
Zapnutie a vypnutie	170
Voľba sacieho výkonu	170
Funkcia šetriaca koberce	170
Osvetlenie pracovnej časti	170
Funkcia odstavenia pre krátke prestávky vo vysávaní	170
Údržba	171
Zdroje pre príslušenstvo.....	171
Filtračný systém	171
Aktivácia čistiacej funkcie ComfortClean	171
Vyprázdenie odpadovej nádoby na prach	172
Čistenie predfiltra a jemného prachového filtra	172

Čistenie odpadovej nádoby na prach	173
Čistenie elektrickej kefy/ručnej elektrickej kefy (podľa modelu)	173
Výmena akumulátora.....	174
Chybové hlásenia	175
Čo robiť, keď	176
Servisná služba	178
Kontakt pri poruchách.....	178
Záruka	178
Ošetrovanie	178
Príslušenstvo na dokúpenie	179

sk - Bezpečnostné pokyny a varovné upozornenia

Tento vysávač zodpovedá predpísaným bezpečnostným predpisom. Nesprávne používanie môže viesť k poškodeniu osôb a vecí.

Pred prvým použitím vysávača si prečítajte návod na použitie. Obsahuje dôležité pokyny pre bezpečnosť, používanie a údržbu vysávača. Tým chránite seba a ostatné osoby a zabránite poškodeniu vysávača.

Na základe normy IEC 60335-1 Miele dôrazne upozorňuje na to, aby ste si bezpodmienečne prečítali a dodržiavali kapitolu týkajúcu sa „Umiestnenia a pripojenia“ ako aj bezpečnostné upozornenia a výstrahy.

Miele nezodpovedá za škody, ktoré vzniknú v dôsledku nedodržania týchto pokynov.

Návod na použitie uschovajte a prenechajte ho prípadnému novému majiteľovi.

Po každom použití, pred každou výmenou príslušenstva a pred každým čistením, údržbou, starostlivosťou, odstraňovaním problémov a porúch vysávač vypnite. Používajte pritom vypínač na rukoväti Comfort.

Používanie na stanovený účel

- ▶ Tento vysávač je určený na použitie v domácnosti a v podobnom prostredí. Tento vysávač nie je určený na prevádzku na stavbách.
- ▶ Tento vysávač nie je určený na vonkajšie použitie.
- ▶ Tento vysávač je určený pre bežné vysávanie kobercov, kobercových a nechúlostivých tvrdých podláh.
- ▶ Tento vysávač je určený na použitie do výšky 4000 metrov nad morom.
- ▶ Používajte vysávač výhradne na vysávanie suchého materiálu. Vysávačom nesmiete vysávať nečistoty z ľudí a zvierat. Všetky ostatné spôsoby použitia, prestavby a zmeny sú neprípustné.
- ▶ Osoby, (vrátane detí), ktoré vzhľadom k svojim fyzickým, zmyslovým a psychickým schopnostiam alebo kvôli ne-skúsenosti alebo neznalosti nie sú schopné vysávač bezpečne obsluhovať, nesmú ho používať bez dohľadu alebo pokynov zodpovednej osoby.

Deti v domácnosti

- ▶ Nebezpečenstvo zadusením! Pri hre sa môžu deti zamo-
tať do obalového materiálu (napr. fólií), alebo si tieto na-
vliecť na hlavu a udusiť sa. Odložte obalový materiál z do-
sahu detí.
- ▶ Deti mladšie ako osem rokov sa nesmú samé pohybovať
v blízkosti vysávača, iba ak sú pod stálym dozorom.
- ▶ Deti staršie ako 8 rokov môžu vysávač obsluhovať bez
dozoru len vtedy, ak im bola jeho obsluha vysvetlená tak,
že ho dokážu bezpečne používať. Deti musia byť schopné
rozoznať a chápať možné nebezpečenstvo v prípade chyb-
nej obsluhy.
- ▶ Deti nesmú bez dozoru vysávač čistiť, ani vykonávať
jeho údržbu.
- ▶ Dávajte pozor na deti, ktoré sa zdržujú v blízkosti vysá-
vača. Nikdy im nedovoľte, aby sa s vysávačom hrali.

Technická bezpečnosť

► Vysávač je prevádzkovaný na 25,2 V.



Je to prístroj triedy ochrany III.

Je to prístroj s ochranou proti úrazu elektrickým prúdom vďaka pripojeniu na bezpečné malé napätie a vďaka tomu, že sa v ňom nevytvára napätie vyššie ako bezpečné malé napätie. Nabíjanie prebieha pomocou nabíjačky ochrannej triedy II.

► Porovnajte pripojovacie údaje (napätie a frekvenciu) na typovom štítku vysávača s parametrami elektrickej siete. Tieto údaje musia bezpodmienečne súhlasiť. Nabíjačka je bez zmeny vhodná pre 50 Hz a 60 Hz.

► Sieťová zásuvka musí byť istená poistkou 16 A alebo 10 A.

► Pred použitím skontrolujte vysávač a všetky dodané súčasti príslušenstva, či nie sú zjavne poškodené. Poškodený vysávač neuvádzajte do činnosti.

► Miele elektrická kefa Multi Floor XXL a Miele ručná elektrická kefa Electro Compact (podľa modelu) sú motoricky poháňané doplnkové prístroje, špeciálne pre tieto Miele vysávače. Prevádzkovanie vysávača s inou Miele elektrickou kefou/ ručnou elektrickou kefou alebo iného výrobcu nie je z bezpečnostných dôvodov dovolené.

► Pred použitím a pri vysávaní zabezpečte, aby na spodnej strane elektrickej kefy Multi Floor XXL a na spodnej strane dokúpiteľnej elektrickej kefy Electro Compact (podľa modelu) neboli vzpričené veľké časti.

sk - Bezpečnostné pokyny a varovné upozornenia

- ▶ Vysávač a všetky súčasti príslušenstva skladujte pri teplote prostredia od 0 °C do 45 °C.
- ▶ Opravu vysávača počas záručnej doby môže vykonávať iba autorizovaná servisná služba Miele, pretože inak pri následných škodách zaniká nárok na záruku.
- ▶ Opravy môže vykonávať len autorizovaný personál firmy Miele. Neodbornými opravami môže byť užívateľ vystavený značnému nebezpečenstvu.

Prevádzkové zásady

- ▶ Vysávač nepoužívajte bez odpadovej nádoby na prach, predfiltra a jemného prachového filtra.
- ▶ Nevysávajte horiace alebo žeravé predmety ako napr. cigarety alebo zdanlivo vyhasnutý popol, príp. uhlie.
- ▶ Nevysávajte žiadne kvapaliny ani vlhké nečistoty. Za vlhka čistené alebo šampónované koberce a kobercové podlahy nechajte pred vysávaním úplne vyschnúť.
- ▶ Nevysávajte prach z tonera. Toner, ktorý sa používa napríklad v tlačiarňach alebo kopírkach môže byť elektricky vodivý.
- ▶ Nevysávajte ľahko vznietiteľné alebo výbušné látky alebo plyny a miesta, kde sú takéto látky uskladnené.
- ▶ Nedotýkajte pohybujúceho sa valca elektrickej kefy Multi Floor XXL a ručnej elektrickej kefy Electro Compact (podľa modelu).

- ▶ Elektrickou kefou Multi Floor XXL a ručnou elektrickou kefou Electro Compact (podľa modelu) nevysávajte v blízkosti hlavy.
- ▶ Zabráňte saciemu prúdu priblížiť sa k hlave.

Bezpečnostné upozornenia a výstrahy pre Akku AP01/AP02/AP03, nabíjačku LG01/LG02, nabíjaciu stanicu LS03 (podľa modelu)

Deti v domácnosti

- ▶ Osoby (vrátane detí), ktoré vzhľadom k svojim fyzickým, zmyslovým a psychickým schopnostiam alebo kvôli ne-skúsenosti alebo neznalosti nie sú schopné nabíjačku LG01/LG02 a nabíjaciu stanicu LS03 bezpečne obsluhovať, nesmú ich používať bez dohľadu alebo pokynov zodpovednej osoby.
- ▶ Akumulátor AP01/AP02/AP03 sa nesmie dostať do detských rúk.
- ▶ Deti sa smú zdržiavať v blízkosti nabíjačky LG01/LG02 a nabíjacej stanice LS03, len ak sú pod neustálym dozorom.

sk - Bezpečnostné pokyny a varovné upozornenia

Technická bezpečnosť

► Pre tento Miele vysávač HS19 je potrebné používať akumulátor AP01/AP02/AP03, nabíjačku LG01/LG02 a nabíjaciu stanicu LS03. Prevádzkovanie vysávača s akumulátorom, nabíjačkou alebo nabíjacou stanicou iného výrobcu nie je z bezpečnostných dôvodov dovolené.

► Používajte pri nabíjaní akumulátora AP01/AP02/AP03 len dodanú nabíjačku LG01/**xx** alebo LG02/**xx** a dodanú alebo dokúpiteľnú nabíjaciu stanicu LS03/**xx**.

xx je pre čísla 01, 02, 03, 04, 05, 06, 07 alebo 08 a tým pre variantu podľa krajiny pre Vašu nabíjačku LG01/LG02 a jej nabíjaciu stanicu LS03.

XX	LG01/LS03	LG02
01	AT, BE, BG, CH, CL, CZ, DE, DK, EE, ES, FI, FR, GR, HR, HU, IT, KZ, LT, LU, LV, NL, NO, PL, PT, RO, RS, RU, SE, SI, SK, TR, UA, ZA	AT, BE, BG, CH, CL, CZ, DE, DK, EE, ES, FI, FR, GR, HR, HU, IT, KZ, LT, LU, LV, NL, NO, PL, PT, RO, RS, RU, SE, SI, SK, TR, UA, ZA
02	AE, HK, IE, MY, SG, UK	AE, HK, IE, MY, SG
03	BR, CA, MX, US	BR, CA, JP, MX, US
04	AU, NZ	AU, NZ
05	CN	CN
06	KR	KR
07	JP	UK
08	IN	

► Pri používaní sieťového adaptéra musí byť tento povolený pre trvalú prevádzku.

► Dočasná alebo trvalá prevádzka sebestačného alebo nie sieťovo synchronizovaného zariadenia na dodávku energie (ako napr. ostrovné siete, back-up systémy) je možná. Predpokladom pre prevádzku je, aby malo zariadenie na dodávku energie údaje v súlade s nariadením EN 50160 prípadne porovnateľné.

Ochranné opatrenia určené pre inštaláciu tohto Miele produktu v domácnosti musia byť zabezpečené aj pre ostrovnú prevádzku alebo nie sieťovú synchronizovanú prevádzku čo sa týka jej funkcie ako aj spôsobu práce, alebo musia byť nahradené rovnocennými opatreniami pri inštalácii. Tak ako je to napríklad popísané v aktuálnom zverejnení VDE-AR-E 2510-2.

► Akumulátor AP01/AP02/AP03 nabíjajte a používajte pri teplote prostredia od 0 °C do 45 °C.

Pri používaní akumulátora AP01/AP02/AP03 mimo tento rozsah teplôt okolia dochádza k obmedzeniu výkonu.

► Akumulátor AP01/AP02/AP03 v žiadnom prípade ďalej nepoužívajte, ak si všimnete nezvyčajný zápach, vytekanie kvapaliny, silné zahrievanie, zmenu farby alebo deformáciu. Akumulátor AP01/AP02/AP03 ihneď zlikvidujte (viď bezpečnostné upozornenia „Likvidácia akumulátorov AP01/AP02/AP03“ na konci tejto kapitoly a kapitoly „Váš príspevok k ochrane životného prostredia“, odstavec „Vrátenie starých batérií a akumulátorov“).

► Akumulátory a batérie môžu vytiecť. Zabráňte kontaktu očí a pokožky so žieravou kvapalinou. Pri kontakte vypláchnite vodou a vyhľadajte lekársku pomoc.

sk - Bezpečnostné pokyny a varovné upozornenia

► Li-Ion akumulátor AP01/AP02/AP03 podlieha nariadeniam zákona o nebezpečnom tovare. Užívateľ môže akumulátor AP01/AP02/AP03 prepravovať po ceste bez ďalších podmienok. Skôr ako odošlete akumulátor AP01/AP02/AP03, kontaktujte servisnú službu. Posielajte len úplne vybitý a nepoškodený akumulátor AP01/AP02/AP03. Izolujte kovové kontakty prelepením lepiacou páskou, aby ste zabránili skratu. Zabaľte akumulátor AP01/AP02/AP03 tak, aby sa v obale nepohyboval.

Prevádzkové zásady

- ▶ Nenechajte akumulátor AP01/AP02/AP03 padnúť a nehádzte ho. Akumulátor AP01/AP02/AP03 ktorý spadol, alebo je poškodený sa nesmie z bezpečnostných dôvodov ďalej používať.
- ▶ Nenechávajte akumulátor AP01/AP02/AP03 v kontakte s otvoreným ohňom alebo inými zdrojmi tepla. Akumulátor AP01/AP02/AP03 nezohrievajte. Nevystavujte ho priamemu slnečnému žiareniu.
- ▶ Akumulátor AP01/AP02/AP03 nerozoberajte.
- ▶ Úmyselne a ani náhodným spôsobom nespájajte kontakty a neskratujte akumulátor AP01/AP02/AP03 alebo batérie.
- ▶ Akumulátor AP01/AP02/AP03 alebo batérie nedávajte do styku s kvapalinou.
- ▶ Likvidácia AP01/AP02/AP03: Z vysávača vyberte akumulátor AP01/AP02/AP03. Izolujte kovové kontakty prelepením lepiacou páskou, aby ste zabránili skratu. Akumulátor AP01/AP02/AP03 a batérie zlikvidujte prostredníctvom komunálneho zberného systému. Akumulátor AP01/AP02/AP03 nezahadzujte do domového odpadu.

Čistenie

- ▶ Vysávač a jeho príslušenstvo nikdy neponárajte do vody.

sk - Bezpečnostné pokyny a varovné upozornenia

- ▶ Elektrická kefa Multi Floor XXL a ručná elektrická kefa Electro Compact (podľa modelu), PowerUnit, sacia rúra a rukoväť Comfort obsahujú elektrické vedenie. Zásuvné kontakty sa nesmú dostať do kontaktu s vodou, vlhké čistenie týchto dielov nie je preto povolené.
- ▶ Vysávač a príslušenstvo čistite len suchou alebo mierne vlhkou handričkou. Výnimka:
 - Odpadová nádoba na prach: Nádobu na prach vyprázdnite a zložte predfilter. Odpadovú nádobu na prach čistite len vodou a jemným umývacím prostriedkom. Odpadovú nádobu na prach potom starostlivo vysušte. Opäť nasadte predfilter.

Príslušenstvo a náhradné diely

- ▶ Používajte len príslušenstvo s logom „ORIGINAL Miele“ na obale. Len u nich môže výrobca zaručiť bezpečnosť.
- ▶ Len pri originálnych náhradných dieloch zaručuje Miele, že spĺňajú bezpečnostné požiadavky. Pokazené časti sa smú vymeniť len za originálne náhradné diely.

Preprava

- ▶ Obal chráni vysávač pred poškodením počas prepravy. Odporúčame ponechať si obal na prepravné účely.

sk - Popis prístroja

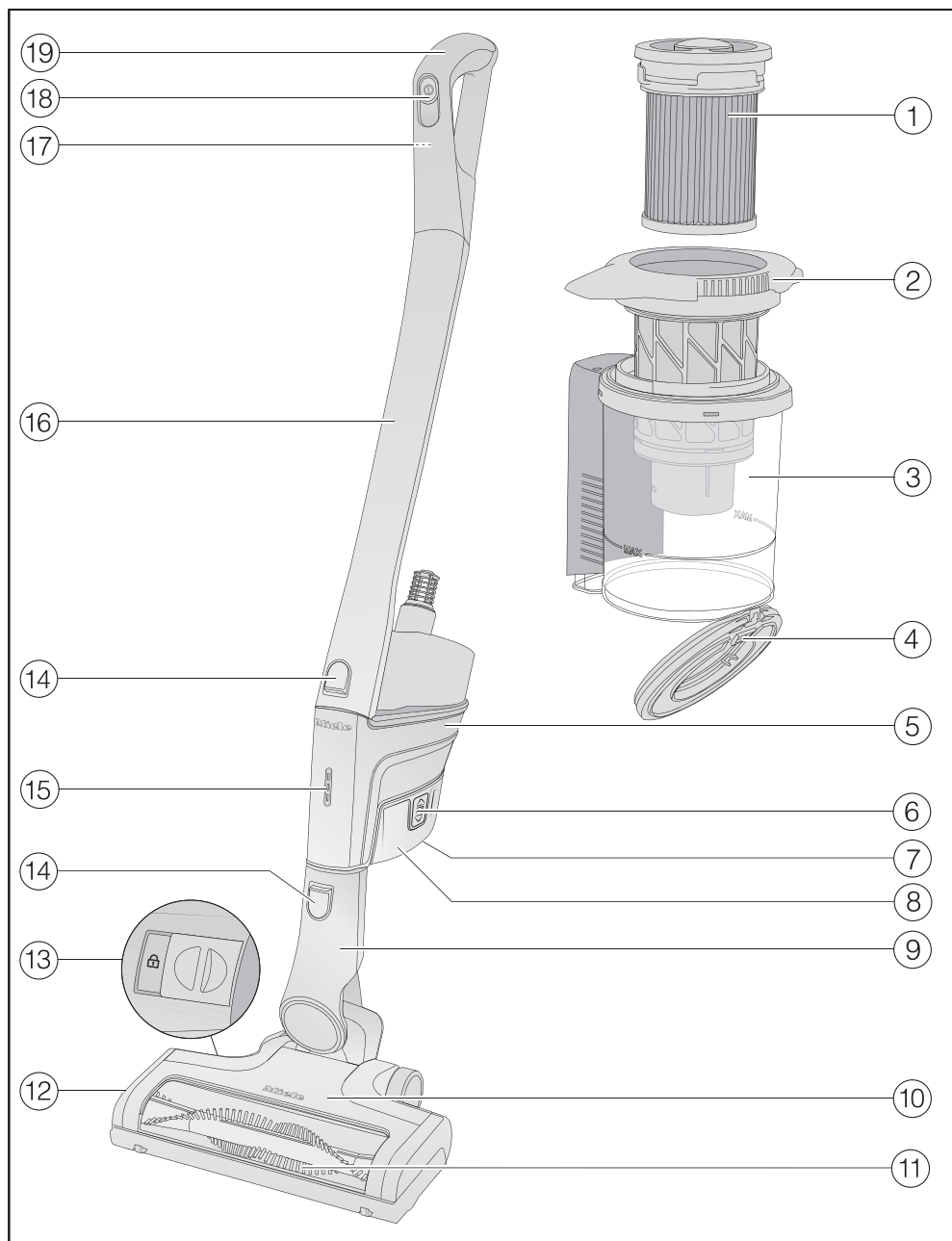

- ① Jemný prachový filter (HX FSF-2)
- ② prefilter
- ③ odpadová nádoba na prach
- ④ kryt odpadovej nádoby na prach
- ⑤ PowerUnit s prípojkou dole pre akumulátor, hrdlom dole pre saciu trubicu a elektrickú kefu a hrdlom hore pre saciu trubicu a rukoväť Comfort
- ⑥ odšťavacie tlačidlá pre akumulátor (na oboch stranách akumulátora)
- ⑦ nabíjacia zástrčka (na spodnej strane vysávača)
- ⑧ Li-Ion akumulátor AP01/AP02/AP03 (HX LA)
- ⑨ pripojovacie hrdlo elektrickej kefy
- ⑩ elektrokefa Multi Floor XXL (podľa modelu s osvetlením BrilliantLight)
- ⑪ vyberateľný valec s kefou
- ⑫ klapka
- ⑬ odistenie pre otvorenie elektrickej kefy
- ⑭ odšťavacie tlačidlá
- ⑮ ukazovateľ stavu nabitia akumulátora
- ⑯ sacia trubica
- ⑰ odšťavacie tlačidlo pre rukoväť Comfort (na zadnej strane)
- ⑱ zapnutie/vypnutie s voličom sacieho výkonu
- ⑲ rukoväť Comfort

Likvidácia obalu

Obal slúži na manipuláciu a chráni prístroj pred poškodením počas prepravy. Obalové materiály boli zvolené s prihliadnutím na aspekty ochrany životného prostredia a možnosti ich likvidácie, sú všeobecne recyklovateľné.

Vrátenie obalového materiálu do materiálového cyklu šetrí suroviny a znižuje množstvo odpadu. Využívajte zberné miesta cenných materiálov a možnosti vrátenia.

Odporúčame ponechať si obal na prepravné účely.

Likvidácia starého prístroja

Pred likvidáciou starého prístroja odstráňte jemný prachový filter a dajte ho do domového odpadu.

Elektrické a elektronické prístroje obsahujú mnohonásobne hodnotné materiály. Obsahujú aj určité látky zmesi a stavebné prvky, ktoré boli potrebné pre ich funkciu a bezpečnosť. V komunálnom odpade ako aj nesprávnou manipuláciou môžu ohroziť ľudské zdravie a škodiť životnému prostrediu. Váš starý prístroj preto nedávajte v žiadnom prípade do komunálneho odpadu.



Na bezplatné odovzdanie a likvidáciu elektrických a elektronických prístrojov využite oficiálne zberné miesto vo vašom bydlisku, u predajcu alebo v Miele. Za vymazanie prípadných osobných údajov na likvidovanom prístroji ste zo zákona zodpovedný sami. Zo zákona máte povinnosť vybrať a pritom nezničiť staré batérie a staré akumulátory, ktoré nie sú pevne uzatvorené v prístroji ako aj lampy, ktoré je možné vybrať bez zničenia. Zaneste ich do vhodnej zberne, kde ich môžete bezplatne odovzdať. Postarajte sa prosím o to, aby bol Váš starý prístroj uložený mimo dosah detí až do doby odvezenia.

Vrátenie starých batérií a starých akumulátorov

Elektrické a elektronické prístroje obsahujú často batérie a akumulátory, ktoré sa ani po ich použití nesmú dostať do domového dopadu. Podľa zákona ste povinný batérie a staré akumulátory, ktoré nie sú pevne pripojené k prístroju vybrať a odovzdať bezplatne na vhodnom zbernom mieste (napr. v obchode). Izolujte kovové kontakty prelepením lepiacou páskou, aby ste zabránili skratu. Batérie a akumulátory môžu obsahovať látky škodlivé ľudskému zdraviu a životnému prostrediu.

Označenia batérií, príp. akumulátora poskytujú ďalšie informácie: napríklad lítiové majú označenie „Li-ion“. Prečiarknutý smetný kôš znamená, že batérie a akumulátory nesmiete v žiadnom prípade odhadzovať do domového odpadu. Musíme Vás upozorniť aj na nasledujúce: Ak je prečiarknutý smetný kôš doplnený jednou alebo viacerými chemickými značkami, tieto obsahujú olovo (Pb), kadmium (Cd) a/alebo ortuť (Hg).



Staré batérie a staré akumulátory obsahujú dôležité suroviny a môžu byť recyklované. Oddelený zber starých batérií a starých akumulátorov uľahčuje ich spracovanie a recykláciu.

Odkazy na zobrazenie

Obrázky uvedené v jednotlivých kapitolách nájdete na rozklápacích stránkach na konci tohoto návodu na použitie.

Umiestnenie a pripojenie

Zloženie vysávača (obr. 01)

Máte 2 možnosti ako poskladať vysávač.

- Nasuňte saciu rúru nad alebo pod PowerUnit.

Dbajte na to, aby ste vysávač poskladali presne tak, ako je to uvedené na obrázku.

Výhody **PowerUnit dole** na vysávači:
 - bezpečná funkcia odstavenia (viď kapitola „Použitie“, odstavec „Funkcia odstavenie pre krátke prestávky pri vysávaní“)

- ergonómia (odľahčenie zápastia)
- komfortné čistenie veľkých plôch

Výhody **PowerUnit hore** na vysávači:

- komfortné čistenie pod plochým nábytkom
- rýchle zloženie PowerUnit

PowerUnit Solo (obr. 02)

Pre rýchle a cielené vysávanie omrvín alebo žmolkov je vhodná PowerUnit bez sacej trubice a elektrickej kefy.

Tip: Táto zostava je vhodná obzvlášť pre nasadenie trojdielného príslušenstva (viď kapitola „Použitie dodaného príslušenstva“).

Nasadenie rukoväti Comfort (obr. 03)

V závislosti od zvolenej zostavy Vášho vysávača môžete na saciu trubicu nasadiť rukoväť Comfort alebo PowerUnit.

- Rukoväť Comfort nasuňte zhora na hrdlo sacej trubice, pokým Comfort rukoväť značne nezaklapne (ľavý obrázok).
- Rukoväť Comfort vedte popri vedení na rukoväti odpadovej nádoby na prach zhora na hrdlo PowerUnit, pokým rukoväť Comfort značne nezaklapne (pravý obrázok).
- Tlačidlom zap./vyp. na prednej strane rukoväti Comfort vypnite vysávač, ak chcete časti od seba oddeliť.
- Stlačte odisťovacie tlačidlo a zložte rukoväť Comfort smerom hore (obr. 04).

Spojenie PowerUnit a sacej trubice (obr. 05)

V závislosti od zvolenej zostavy Vášho vysávača sa sacia trubicu nachádza nad alebo pod PowerUnit.

- Saciu trubicu vedte popri vedení na rukoväti odpadovej nádoby na prach zhora na hrdlo PowerUnit, pokým táto značne nezaklapne (ľavý obrázok).
- Nasadte hrdlo PowerUnit zhora dole do sacej trubice, pokým hrdlo značne nezaklapne.
- Ak chcete diely navzájom oddeliť (obr. 06), stlačte odisťovacie tlačidlo.

Nasadenie akumulátora (obr. 07)

- Akumulátor posúvajte popri vedení po značné zaklapnutie do PowerUnit.

- Zatlačte obe odlišovacie tlačidlá po bokoch na akumulátore, keď chcete diely od seba oddeliť a zložte akumulátor (obr. 08).

Napojenie elektrickej kefy (obr. 09)

V závislosti od zvolenej zostavy Vášho vysávača nasuňte hrdlo PowerUnit alebo hrdlo sacej trubice do elektrickej kefy.

- Zasuňte teleskopickú trubicu zhora do elektrickej kefy až kým hrdlo značne nezaklapne.
- Na elektrickej kefe zatlačte odlišovacie tlačidlo, ak chcete diely od seba oddeliť a vyťahnite z elektrickej kefy hrdlo (obr. 10).

Všeobecné pokyny k akumulátoru

Akumulátor nie je v dodanom stave úplne nabitý.

Akumulátor pred prvým použitím úplne nabite. Naplánujte si na to asi 4 hodiny. Toto prvé nabíjanie vykonajte bezpodmienečne v PowerUnit, aby ste akumulátor aktivovali.

Ak je akumulátor plne nabitý, ukazovateľ stavu nabitia akumulátora na PowerUnit sa vypne, aby sa šetrila energia.

Maximálna nabíjacia kapacita akumulátora sa dosiahne až po piatom nabití a vybití.

Ak budete používať kompletne zostavený vysávač a zvolíte si najvyšší stupeň výkonu, môžete vysávať až 14 minút. Ak chcete ale PowerUnit použiť samostatne a zvolíte najnižší stupeň vysávania, môžete vysávať až do 60 minút.

Nabíjanie akumulátora (bez montáže na stenu) (obr. 11)

Vysávač môžete uložiť stojmo a akumulátor tak priamo nabíjať.

Pred prvým nabíjaním si bezpodmienečne prečítajte pokyny v kapitole „Umiestnenie a napojenie“, odstavce „Všeobecné pokyny pre akumulátor“.

- Nasuňte PowerUnit do elektrickej kefy, aby ste zabezpečili stabilitu vysávača.
- Vysávač otáčajte dopredu, pokým pripojovacie hrdlo elektrickej kefy značne nezaklapne.
- Nasuňte nabíjaciú zástrčku priloženého nabíjacieho kábla do nabíjacej zásuvky na spodnej strane akumulátora.
- Nabíjačku zastrčte do sieťovej zásuvky.

Nabíjanie sa spustí.

Čítajte ďalej v odstavci „Ukazovateľ stavu nabíjania akumulátora“ (pri nabíjaní).

Nabíjanie akumulátora (s montážou na stenu) (obr. 12)

Máte 2 možnosti uloženia a nabíjania vysávača do dodaného držiaka na stenu.

Pred prvým nabíjaním si bezpodmienečne prečítajte pokyny v kapitole „Umiestnenie a napojenie“, odstavce „Všeobecné pokyny pre akumulátor“.

Pre montáž na stenu potrebujete vhodné miesto v blízkosti voľnej zásuvky.

Montáž na stenu (obr. 13 + 14)

Na zadnej strane dodaného držiaka na stenu je umiestnená montážna platňa s vreckom skrutiek.

Pre montáž na stenu musíte upevniť na stenu montážnu platňu.

- Zložte vrecko so skrutkami.
- Zatlačte odistňovacie tlačidlo na spodnej strane držiaka na stenu (obr. 13).
- Montážnu platňu zložte smerom dole z držiaka na stenu (obr. 14).

Upevnenie montážnej platne (obr. 15 + 16)

Na upevnenie montážnej platne na stenu sú priložené 2 hmoždinky a 2 TORX skrutky T20 .

Okrem iného potrebujete akumulátorový skrutkovač alebo vrtačku (priemer vrtáka 6 mm)

V závislosti od zvolenej zostavy Vášho vysávača si zvolte vzdialenosť od 45 cm alebo 98 cm od spodného okraja montážnej platne po podlahu.

Dbajte na to, aby ste nepoškodili vedenie v stene.

- Montážnu platňu upevnite na stenu (obr. 16).

Upevnenie nabíjacieho kábla v držiaku do steny (obr. 17, 18 + 19)

Na spodnej strane držiaka na stenu sa nachádza priečinok na kábel.

- Stlačte obe odistňovacie tlačidlá na spodnej strane držiaka na stenu a zložte klapku priečinku na kábel (obr. 17).
- Nabíjaciu zástrčku priloženého kábla zasuňte zhora do otvoru (obr. 18).
- Kábel potiahnite káblovým vedením (obr. 18).
- Nasadte klapku a zablokujte priečinok na kábel (obr. 19).

Nasunutie držiaka na príslušenstvo (v prípade potreby) (obr. 20)

Na uloženie trojdielneho príslušenstva na nástennom držiaku je priložený držiak na príslušenstvo (viď kapitola „Použitie dodaného príslušenstva“).

- Držiak na príslušenstvo zasuňte až na doraz do držiaka na stene.

Nasunutie držiaka na stenu (obr. 21 + 22)

- Držiak na stenu nasuňte zhora na montážnu platňu, pokiaľ tento značne nezaklapne (obr. 21).
- PowerUnit poskladaného vysávača s akumulátorom nasuňte zhora do držiaka na stene (obr. 22).
- Nabíjačku zastrčte do zásuvky.

Nabíjanie sa spustí.

Ukazovateľ stavu nabíjania akumulátora (počas nabíjania)(obr. 23)

Stav nabíjania akumulátora sa zobrazí na PowerUnit.

kapacita nabíjania	zobrazenie
asi 0% - 34%	bliká pomaly dole
asi 35% - 69%	svieti dole, bliká pomaly v strede
asi 70% - 90%	svieti dole a v strede, bliká pomaly hore
asi 91% - 99%	svieti dole, v strede a hore
100%	vypne sa

Ak je akumulátor plne nabitý, ukazovateľ stavu nabitia sa vypne, aby sa šetrila energia.

Ak nebol akumulátor dlho používaný, dostáva sa do bezpečnostného režimu. Pri nabíjaní PowerUnit reaguje ukazovateľ stavu nabíjania akumulátora až po 30 - 60 minútach.

Ukazovateľ stavu nabíjania akumulátora (pri používaní)(obr. 23)

Stav nabíjania akumulátora sa zobrazí na PowerUnit.

kapacita nabíjania	zobrazenie
asi 100% - 70%	svieti hore, v strede a dole
asi 69% - 35%	svieti v strede a dole
asi 34% - 15%	svieti dole
asi 14% - 0%	bliká pomaly dole

Pred nabíjaním akumulátora odporúčame plné vybitie. Tak dosiahnete plný výkon akumulátora.

Použitie dodaného príslušenstva (obr. 24)

Sortiment dielov Miele na ošetrovanie podláh ponúka vhodné príslušenstvo pre špeciálne aplikácie (viď kapitola „Príslušenstvo na dokúpenie“).

- ① **hubica na čalúnenie XL**
Príslušenstvo na vysávanie čalúneného nábytku, matracov a vaníkúšov.
- ② **hubica na škáry**
Príslušenstvo na vysávanie záhybov, škár a rohov.
- ③ **sací štetec**
Príslušenstvo na vysávanie profilových líšt, zdobených alebo vyrezávaných predmetov.
Hlava štetca je otočná, čím je možné ju natočiť vždy do potrebnej polohy.
- ④ **držiak príslušenstva pre nástenný držiak**
Na uloženie trojdielneho príslušenstva.

Miesto na jednotlivé príslušenstvo je označené symbolom na držiaku príslušenstva.
Držiak na príslušenstvo môžete nasunúť na držiak na stenu (viď kapitola „Nasunutie a napojenie“, odstavec „Nasunutie držiaka na príslušenstvo“).

Držiak príslušenstva pre saciu trubicu (obr. 25)

Na tomto držiaku príslušenstva môžete pri vysávaní so sebou nosiť 2 diely trojdielneho príslušenstva.

Elektrická kefa Multi Floor XXL (obr. 26)

V prvom rade sa riadte pokynmi na čistenie a údržbu výrobcu Vašej podlahovej krytiny.

 Poškodenie vzpričeným vysávaným predmetom

Vysávaný povrch sa môže poškrabať.

Zabezpečte, aby neboli na spodnej strane elektrickej kefy vzpričené veľké predmety ako napr. črepy alebo kamienky.

Táto elektrická kefa je vhodná pre bežné vysávanie kobercov, kobercových a nechúlostivých tvrdých podláh.

Tip: Ak chcete pohodlne vysávať schody pokryté kobercom, nepoužívajte saciu trubicu.

Tip: Ak by ste niekedy chceli vysávať väčšie množstvo veľkých predmetov, použite zloženie PowerUnit Solo (viď kapitola „Umiestnenie a pripojenie“, odstavec „PowerUnit Solo“).

Mäkký valec Hardfloor Care (HX HC) (obr. 27 + 28)

(podľa modelu)

V prvom rade sa riadte pokynmi na čistenie a údržbu výrobcu Vašej podlahovej krytiny.

Elektrická kefa je s mäkkým valcom Hardfloor Care vhodná na vysávanie citlivých tvrdých podláh.

Nasadte do elektrickej kefy mäkký valec Hardfloor Care miesto použitého kefového valca (obr. 28).

Pri použití mäkkého valca Hardfloor Care sa podľa čisteného povrchu automaticky nastaví optimálny príkon elektrickej kefy, čo môže spôsobiť zmenu prevádzkového zvuku.

- Po bokoch elektrickej kefy odblokujte kryt, aby bol viditeľný symbol ① .
- Vyklopte kryt až po doraz nahor ②.
- Vyberte nasadený kefový valec ③.
- Nasadte mäkký valec Hardfloor Care.
- Zatvorte a zaistite kryt.

Ručná elektrická kefa **Electro Compact (HX SEB)** (obr. 29)

(podľa modelu)

V prvom rade sa riadte pokynmi na čistenie a údržbu výrobcu Vašej podlahovej krytiny.

 Poškodenie vzpričeným vysávaným predmetom

Vysávaný povrch sa môže poškriabať.

Zabezpečte, aby neboli na spodnej strane ručnej elektrickej kefy vzpričené veľké predmety ako napr. črepy alebo kamienky.

Ručná elektrická kefa je obzvlášť vhodná pre intenzívne čistenie autosedačiek a schodísk pokrytým kobercom.

Najlepší výsledok čistenia čalúneného nábytku dosiahnete, keď použijete hubicu na čalúnenie XL.

Tip: Ak chcete pohodlne vysávať autosedačky alebo schody pokryté kobercom, nepoužívajte saciu trubicu.

Tip: Ak by ste niekedy chceli vysávať väčšie množstvo veľkých predmetov, použite zloženie PowerUnit Solo (viď kapitola „Umiestnenie a pripojenie“, odstavec „PowerUnit Solo“).

Prídavný akumulátor (XH LA)

(podľa modelu)

Nasadením prídavného akumulátora môžete dĺžku využívania vysávača zdvojnásobiť.

Pred prvým nabíjaním dodržujte bezpodmienečne pokyny v kapitole „Umiestnenie a napojenie“, odstavec „Všeobecné pokyny pre akumulátor“.

Nabíjacia stanica (HX LS) (obr. 30)

(podľa modelu)

Pred prvým nabíjaním dodržujte bezpodmienečne pokyny v kapitole „Umiestnenie a napojenie“, odstavec „Všeobecné pokyny pre akumulátor“.

Ak prvé nabitie akumulátora musíte bezpodmienečne vykonať v PowerUnit, od druhého nabíjania môžete použiť nabíjajúcu stanicu.

- Nasadte akumulátor do akumulátorevej nabíjajúcej stanice tak, aby zreteľne zaklapol.
- Zasuňte zástrčku do zásuvky.

Nabíjanie sa spustí. Ukazovateľ stavu nabíjania akumulátora bliká vľavo. Vysvetlivky k ukazovateľu stavu nabíjania nájdete v kapitole „Umiestnenie a napojenie“, odstavec „Ukazovateľ stavu nabíjania akumulátora“.

Ak budete vybitý akumulátor priamo po použití nabíjať v nabíjacej stanici, proces nabíjania začne až po ochladení akumulátora. Ochladenie môže trvať do 60 minút. Ukazovateľ stavu nabíjania akumulátora na nabíjacej stanici teraz nereaguje.

min.	najnižší stupeň výkonu pre mierne znečistenie
Eco	stredný stupeň výkonu pre bežné znečistenie
max.	najvyšší stupeň výkonu pre silné znečistenie

Použite

Zapnutie a vypnutie (obr. 31)

- Ak ste akumulátor nabíjali v nástennom držiaku, vysávač zložte z držiaka na stene.
- Ak ste akumulátor nabíjali priamo, vytiahnite nabíjaciu zástrčku z nabíjacej zásuvky na spodnej strane akumulátora.

Najlepší výsledok čistenia dosiahnete keď pred každým zapnutím aktivujete čistiacu funkciu ComfortClean (viď kapitola „Údržba“, odstavec „Aktivácia čistiacej funkcie ComfortClean“).

- Stlačte pritom zapínanie/vypínanie na rukoväti Comfort ①.

Voľba sacieho výkonu (obr. 31)

Sací výkon vysávača môžete tak prispôbiť príslušnej situácii pri vysávaní. Znížením sacieho výkonu značne znížite silu potrebnú na posúvanie elektrickej kefy.

Na rukoväti Comfort je možné zvoliť 3 stupne výkonu:

Pri každom stupni výkonu je aktivované rozpoznanie podlahovej krytiny. Podľa čisteného povrchu a použitého kotúčového valca sa príkon elektrickej kefy automaticky optimálne nastaví, čo môže spôsobiť zmenu prevádzkového zvuku.

Funkcia šetriaca koberce

Pri zastavení vysávača sa výkon elektrickej kefy po niekoľkých sekundách automaticky zníži, aby sa šetril podklad.

Osvetlenie pracovnej časti

(podľa modelu)

Na osvetlenie pracovnej časti je vybavená elektrická kefa Vášho vysávača svetlom BrilliantLight.

Funkcia odstavenia pre krátke prestávky vo vysávaní

(z bezpečnostných dôvodov používať len s PowerUnit dole na vysávači)

Ak vysávate s PowerUnit dole na vysávači, môžete prevádzku vysávača pohodlne prerušiť.

- Vysávač otáčajte dopredu, pokým pripojovacie hrdlo elektrickej kefy značne nezaklapne.

Vysávač stojí bezpečne, elektrická kefa sa vypne a akumulátor sa šetrí.

Ak opäť odblokujete pripojovacie hrdlo elektrickej kefy, elektrická kefa sa opäť zapne.

Údržba

 Nebezpečenstvo poranenia rotujúcim valcom s kefou.

Na rotujúcich valcoch kefy sa môžete poraniť.

Pred každou údržbou vypnite vysávač. Používajte pritom vypínač na rukoivati Comfort.

Odporúčame Vám používať iba príslušenstvo s logom na obale „ORIGINAL Miele“. Len tak možno optimálne využiť sací výkon vysávača a dosiahnuť najlepší možný výsledok čistenia.

Uvedomte si prosím, že na poruchy a poškodenie vysávača, ktorých príčinou je použitie príslušenstva neoznačeného na obale logom „ORIGINAL Miele“, sa nevzťahuje záruka.

Zdroje pre príslušenstvo

Originálne Miele príslušenstvo dostanete v internetovom obchode Miele, u servisnej služby Miele, alebo u Vášho špecializovaného predajcu Miele.

Originálne Miele príslušenstvo rozpoznáte podľa „ORIGINAL Miele“ loga na obale.



Pod označením 3D4U ponúka Miele okrem iného zadarmo na stiahnutie príslušenstvo pre 3D tlačiareň (www.miele.sk).

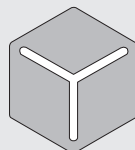

3 D 4 U

Filtračný systém (obr. 32)

- ① Jemný prachový filter (HX FSF-2)
- ② predfilter
- ③ odpadová nádoba na prach
- ④ kryt odpadovej nádoby na prach

Aktivácia čistiacej funkcie ComfortClean (obr. 33)

Pred každým vyprázdnením odpadovej nádoby na prach a pri klesajúcom sacom výkone spustíte vložené čistenie jemného prachového filtra.

Tým vysávač dosiahne ihneď najlepší výsledok čistenia.

- Otočte jemný prachový filter v kryte odpadovej nádoby na prach 3 krát o 180° proti smeru hodinových ručičiek. Použite na to vyhíbenia.

Vznikne prevádzkový hluk, ktorý je pre čistiacu funkciu ComfortClean normálny.

Vyprázdenie odpadovej nádoby na prach (obr. 34 - 38)

Odpadovú nádobu na prach vyprázdnite najneskôr vtedy, keď prach dosiahne značenie **MAX** v odpadovej nádobe na prach.

- Otočte kryt odpadovej nádoby na prach v smere šípky až na doraz. Použite na to šedé plošné úchyty (obr. 34).
- Vyberte odpadovú nádobu na prach smerom hore (obr. 35).

Obsah môžete zlikvidovať s domovým odpadom, ak neobsahuje nečistoty zakázané likvidovať v domovom odpade.

- Odpadovú nádobu na prach držte čo najhlbšie nad odpadkovým košom, aby sa rozvírilo čo najmenej prachu.
- Otočte kryt odpadovej nádoby na prach v smere šípky až po ďalší doraz. Použite na to šedé plošné úchyty (obr. 36).

Klapka odpadovej nádoby na prach sa otvorí a prach vypadne (obr. 37).

Ak nevypadnú chumáče prachu, vlasy alebo iné veľké predmety, zložte smerom hore predfilter (viď nasledujúci odstavec „Čistenie predfiltra a jemného prachového filtra“).

- Kryt odpadovej nádoby na prach otočte späť do východiskovej polohy.
- Zatvorte klapku odpadovej nádoby na prach až do značného zaklapnutia.

- Sáciu trubicu vedte popri vedení na rukoväti odpadovej nádoby na prach zhora na hrdlo PowerUnit, pokým vysávač značne nezaklapne (obr. 38).

Čistenie predfiltra a jemného prachového filtra (obr. 39 - 42)

Obidva filtre dôkladne čistite najmenej raz za 3 mesiace.

Pri čistení bezpodmienečne dodržujte popísané poradie.

- Vyberte odpadovú nádobu na prach.
 - Odpadovú nádobu na prach vyprázdnite nad odpadkovým košom a predfilter vyťahnite smerom hore.
 - Otáčajte veko odpadovej nádoby na prach ďalej za zarážku, pokým šípky hore nebudú navzájom oproti seba ① (obr. 39).
 - Vyberte predfilter smerom hore ② (obr. 39).
 - Otočte jemný prachový filter 10 krát o 180° proti smeru hodinových ručičiek. Použite na to vyhlbenia (obr. 33).
- Vznikne prevádzkový hluk, ktorý je pre čistiacu funkciu ComfortClean normálny.
- Otáčajte jemný prachový filter v smere hodinových ručičiek. Použite na to vyhlbenia (obr. 40).
 - Vyberte jemný prachový filter (obr. 40).

 Poškodenia nevhodným čistením.

Jemný prachový filter sa môže poškodiť a stratiť svoju účinnosť.

Jemný prachový filter nečistite zvnútra a nečistite ho vodou. Nepoužívajte pri čistení žiadne ostré alebo špicaté predmety. Nekefujte jemný prachový filter.

- Jemný prachový filter držte nad odpadkovým košom.
- Vyklepte ho opatrne za gumený spodný okraj.
- Jemný prachový filter pritom mierne otočte, aby sa mohla špina uvoľniť z každého medzipriestoru.

 Poškodenia nevhodným čistením.

Predfilter sa môže poškodiť a stratiť svoju účinnosť.

Nečistite predfilter vodou. Nepoužívajte pri čistení žiadne ostré alebo špicaté predmety.

- Vyčistite predfilter priloženým sacím štetcom alebo suchou utierkou.
- Vyčistený jemný prachový filter opäť nasadte do vyčisteného predfiltra zatlačením okrúhleho krytu na jemnom prachovom filtri až na doraz dole.

Jemný prachový filter (HX FSF-2) asi po 3 rokoch vymeňte, aby ste dosiahli najlepší možný výsledok čistenia.

- Nasadte predfilter do odpadovej nádoby na prach.

- Nastavte pritom vodiace značky (šípky) navzájom proti sebe a otočte predfilter opäť do východiskovej polohy (obr. 42).
- Zatvorte klapku odpadovej nádoby na prach až do značného zaklapnutia.
- Odpadovú nádobu na prach opäť nasadte na hrdlo PowerUnit.

Čistenie odpadovej nádoby na prach

Odpadovú nádobu na prach čistite podľa potreby.

- Vyberte odpadovú nádobu na prach.
- Odpadovú nádobu na prach vyprázdňte nad odpadkovým košom a predfilter vyťahnite smerom hore (obr. 39).
- Odpadovú nádobu na prach čistite vodou a jemným umývacím prostriedkom.
- Odpadovú nádobu na prach starostlivo vysušte.
- Nasadte predfilter opäť do odpadovej nádoby na prach a otočte ho do východiskovej polohy (obr. 41 + 42).
- Odpadovú nádobu na prach opäť nasadte na hrdlo PowerUnit.

Čistenie elektrickej kefy/ručnej elektrickej kefy (podľa modelu) (obr. 43)

- Odpojte elektrickú kefu/ručnú elektrickú kefu od vysávača (obr. 10).
- Položte elektrickú kefu/ručnú elektrickú kefu spodnou stranou smerom hore na rovnú, čistú plochu.

- Nožničkami rozstrihnite nite a vlasy, ktoré sa omotali okolo kefového valca. Na valci s kefami je vodiaca drážka na vedenie nožničiek.

Rozstrihnuté nite a vlasy sa nakoniec vysajú vysávačom.

Ak sú malé pojazdné kolieska veľmi znečistené alebo zablokované, môžete ich zložiť a vyčistiť (nie je nevyhnutné pri ručnej elektrickej kefe). Na zloženie použite skrutkovač s plochou čepeľou.

Dodržte pokyny pre manipuláciu s akumulátormi a ich likvidáciu podľa kapitoly „Bezpečnostné pokyny a varovné upozornenia“ a „Váš príspevok k ochrane životného prostredia“ a „Umiestnenie a napojenie“ (odstavec „Všeobecné pokyny pre akumulátor“).

Vybratie valca z elektrickej kefy (obr. 44)

(pri ručnej elektrickej kefe nie je možné)

Kefový valec môžete zložiť z elektrickej kefy, aby ste odstránili veľké nečistoty a vyčistili vnútro elektrickej kefy.

- Po bokoch elektrickej kefy odblokujte kryt, aby bol viditeľný symbol ① .
- Vyklopte kryt až po doraz nahor ②.
- Vyberte kefový valec ③.
- Zložte rukoväť kefového valca, ak zistíte veľké znečistenie ④.
- Kefový valec a rukoväť kefového valca vyčistíte a odstránite všetky pevne uchytené nečistoty z vnútra elektrickej kefy.
- Elektrickú kefu nasadte v opačnom poradí.

Výmena akumulátora

Prípravte si originálny Li-Ion akumulátor Miele AP01/AP02/AP03 (HX LA).

Chybové hlásenia

 Nebezpečenstvo poranenia rotujúcim valcom s kefou.

Na rotujúcich valcoch kefy sa môžete poraniť.

Pred každým odstraňovaním chyby vypnite vysávač. Používajte pritom zapínanie/vypínanie na rukoväti Comfort.

Hlásenia chýb sa zobrazujú rýchlym blikaním ukazovateľa stavu nabíjania akumulátora na PowerUnit.

Problém	Príčina a odstránenie
Rýchle blikanie na ukazovateli hore a v strede.	<p>Chyba „Nie je rozpoznaná rukoväť Comfort“</p> <ul style="list-style-type: none"> ■ Zložte rukoväť Comfort a zasuňte ju opäť (viď kapitola „Umiestnenie a pripojenie“, odstavec „Nasadenie rukoväti Comfort“). ■ Zložte akumulátor, počkajte 10 sekúnd a opäť ho založte.
Rýchle blikanie na ukazovateli v strede	<p>Chyba „Prehriatie motora“</p> <ul style="list-style-type: none"> ■ Vyprázdnite a vyčistite odpadovú nádobu na prach, predfilter a jemný prachový filter (viď kapitola „Údržba“). ■ Zložte akumulátor, počkajte 10 sekúnd a opäť ho založte. ■ Počkajte asi 30 minút pokým vysávač opäť zapnete.
Rýchle blikanie na ukazovateli dole a hore.	<p>Interná chyba systému</p> <ul style="list-style-type: none"> ■ Zložte akumulátor, počkajte 10 sekúnd, opäť ho založte a nabite ho.
Rýchle blikanie na ukazovateli dole a v strede.	<p>Chyba „Prehriatie akumulátora“ alebo chyba „Akumulátor nerozpoznaný“</p> <ul style="list-style-type: none"> ■ Počkajte asi 30 minút pokým vysávač opäť zapnete. ■ Založte originálny Li-Ion akumulátor Miele AP01/ AP02/AP03 (HX LA).

Čo robiť, keď ...

Väčšinu porúch a chýb, ku ktorým dochádza pri dennej prevádzke môžete sami odstrániť. V mnohých prípadoch môžete ušetriť čas a peniaze, pretože nemusíte volať servisnú službu.

Pod www.miele.com/service získate informácie ako môžete sami odstrániť poruchy.

Nasledujúce tabuľky vám majú pomôcť nájsť príčinu poruchy alebo chyby a odstrániť ich.



Nebezpečenstvo poranenia rotujúcim valcom s kefo.

Na rotujúcich valcoch kefy sa môžete poraniť.

Pred každým odstraňovaním problému vypnite vysávač. Používajte pritom zapínanie/vypínanie na rukoväti Comfort.

Problém	Príčina a odstránenie
Pri zapnutí sa vysávač nerozbehne.	Nie je založený akumulátor alebo nie je založený správne. <ul style="list-style-type: none"> ■ Nasadte správne akumulátor alebo skontrolujte jeho polohu (viď kapitola „Umiestnenie a pripojenie“, odstavec „Nasadenie akumulátora“).
	Nie je dostatočne nabitý akumulátor. <ul style="list-style-type: none"> ■ Akumulátor nabite presne tak, ako je to popísané v tomto návode na použitie (viď kapitola „Umiestnenie a pripojenie“, odstavec „Nabitie akumulátora“).
	Nie je založený originálny Miele akumulátor. <ul style="list-style-type: none"> ■ Zložte originálny Li-Ion akumulátor Miele AP01/AP02/AP03 (HX LA).
	Prvé nabíjanie akumulátora bolo vykonané mimo PowerUnit. <ul style="list-style-type: none"> ■ Prvé nabíjanie vykonávajte bezpodmienečne v PowerUnit, aby ste akumulátor aktivovali (viď kapitola „Umiestnenie a pripojenie“, odstavce „Všeobecné informácie k akumulátoru“ a „Nabíjanie akumulátora“).
	Nabíjacia zástrčka je ešte zasunutá. <ul style="list-style-type: none"> ■ Vytiahnite nabíjaciú zástrčku z nabíjacej zásuvky na spodnej strane akumulátora.

Problém	Príčina a odstránenie
Čistiaci výkon je slabý.	<p>Odpadová nádoba na prach je plná.</p> <ul style="list-style-type: none"> ■ Vyprázdňte a vyčistite odpadovú nádobu na prach (viď kapitola „Údržba“). <p>Elektrická kefa je znečistená/upchatá.</p> <ul style="list-style-type: none"> ■ Vyčistite elektrickú kefu (viď kapitola „Údržba“, odstavec „Čistenie elektrickej kefy“ a „Vybratie valca z elektrickej kefy“).
Čistiaci výkon klesá.	<p>Jemný prachový filter /predfilter je znečistený.</p> <ul style="list-style-type: none"> ■ Spustite vložené čistenie jemného prachového filtra (viď kapitola „Údržba“, odstavec „Aktivácia čistenia ComfortClean“). ■ Vyčistite dôkladne oba filtre (viď kapitola „Údržba“, odstavec „Čistenie predfiltera a jemného prachového filtra“). <p>Je opotrebovaný jemný prachový filter.</p> <ul style="list-style-type: none"> ■ Nasadte nový jemný prachový filter (HX FSF-2).
Netočí sa kefový valec.	<p>Kefový valec je znečistený alebo opotrebovaný.</p> <ul style="list-style-type: none"> ■ Vyčistite kefový valec a vnútro elektrickej kefy (viď kapitola „Údržba“, odstavec „Čistenie elektrickej kefy“ a „Vybratie valca z elektrickej kefy“).
Počas vysávania sa mení prevádzkový zvuk.	<p>Podľa vysávaného povrchu a použitého kefového valca sa príkon elektrickej kefy automaticky optimálne nastaví, čo môže spôsobiť zmenu prevádzkového zvuku.</p> <ul style="list-style-type: none"> ■ Zvuk patrí k normálnym funkciám vysávača.
Elektrická kefa sa samostatne vypína.	<p>Elektrická kefa je preťažená, napr. na koberci s vysokým vlasom.</p> <ul style="list-style-type: none"> ■ Vypnite vysávač a pri zníženom sacom výkone ho opäť zapnite. Používajte pritom zapínanie/vypínanie na rukoväti Comfort.
Vysávač sa prevracia.	<p>Bolo zvolené usporiadanie PowerUnit hore.</p> <ul style="list-style-type: none"> ■ Zmontujte vysávač v usporiadaní PowerUnit dole (viď kapitola „Umiestnenie a pripojenie“, odstavec „Montáž vysávača“).

Servisná služba

Pod www.miele.com/service získate informácie ako môžete sami odstrániť poruchu a o Miele náhradných dieloch.

Kontakt pri poruchách

Pri poruchách, ktoré neviete sami odstrániť informujte Vášho špecializovaného predajcu Miele alebo servisnú službu Miele.

Kontaktné údaje servisnej služby Miele nájdete na konci tohto dokumentu.

Záruka

Záručná doba je 2 roky.

Ďalšie informácie k záručným podmienkam vo svojej krajine získate u servisnej služby Miele.

Ošetrovanie

 Nebezpečenstvo poranenia rotujúcim valcom s kefou.

Na rotujúcich valcoch kefy sa môžete poraniť.

Pred každým čistením vypnite vysávač. Používajte pritom vypínač na rukoväti Comfort.

Vysávač a príslušenstvo

 Nebezpečenstvo úrazu sieťovým napätím.

Vlhkosť v nabíjačke znamená nebezpečenstvo úrazu elektrickým prúdom.

Nabíjačku nikdy neponárajte do vody.

Dodržite špeciálne pokyny pre čistenie odpadovej nádoby na prach v kapitole „Údržba“.

Vysávač a všetky diely príslušenstva z umelej hmoty môžete ošetrovať bežným čistiacim prostriedkom na umelé hmoty.

 Poškodenie nevhodnými čistiacimi prostriedkami.

Všetky povrchy sú citlivé na poškrabanie. Všetky povrchy sa môžu zafarbiť alebo zmeniť, ak prídu do styku s nevhodnými čistiacimi prostriedkami.

Nepoužívajte drhnuce prostriedky, čistiace prostriedky na sklo alebo univerzálne čistiace prostriedky a prostriedky na ošetrovanie s obsahom oleja.

Príslušenstvo na dokúpenie

V prvom rade sa riadte pokynmi na čistenie a údržbu výrobcu Vašej podlahovej krytiny.

Odporúčame Vám používať iba príslušenstvo s logom na obale „ORIGINAL Miele“. Len tak možno optimálne využiť sací výkon vysávača a dosiahnuť najlepší možný výsledok čistenia.

Uvedomte si prosím, že na poruchy a poškodenie vysávača, ktorých príčinou je použitie príslušenstva neoznačeného na obale logom „ORIGINAL Miele“, sa nevzťahuje záruka.

Zdroje pre príslušenstvo

Originálne Miele príslušenstvo dostanete v internetovom obchode Miele, u servisnej služby Miele, alebo u Vášho špecializovaného predajcu Miele.

Originálne Miele príslušenstvo rozpoznáte podľa „ORIGINAL Miele“ loga na obale.



Pod označením 3D4U ponúka Miele okrem iného zadarmo na stiahnutie príslušenstvo pre 3D tlačiareň (www.miele.sk).

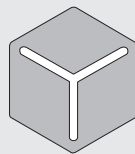

3 D 4 U

Jednotlivé modely sú už sériovo vybavené jednou alebo viacerými z nasledujúcich súčastí príslušenstva.

Ručná elektrická kefa Electro Compact (HX SEB)

Pre intenzívne čistenie autosedačiek a schodísk pokrytým kobercom.

Mäkký valec Hardfloor Care (HX HC)

Na čistenie citlivých tvrdých podláh.

Kefa na lamelové / výhrevné telesá (SHB 30)

Na vysávanie prachu z rebier výhrevných telies, úzkych regálov alebo škár.

Hubica na čistenie matracov (SMD 10)

Na pohodlné vysávanie matracov, čalúneného nábytku a jeho škár.

Hubica na vysávanie škár 300 mm (SFD 10)

Obzvlášť dlhá hubica na vysávanie záhybov, škár a rohov.

Hubica na vysávanie škár 560 mm (SFD 20)

Ohybná hubica na vysávanie škár na ťažko prístupných miestach.

Prídavný akumulátor AP01/AP02/AP03 (XH LA)

Pre zdvojnásobenie využitia vysávača.

Pred prvým nabíjaním dodržujte bezpečnostné pokyny v kapitole „Umiestnenie a napojenie“, odstavec „Všeobecné pokyny pre akumulátor“.

Nabíjacia stanica LS03 (HX LS)

Pre súčasné nabíjanie nezávislé od nabíjania s prídavným akumulátorom.

Pred prvým nabíjaním dodržujte bezpečnostné pokyny v kapitole „Umiestnenie a napojenie“, odstavec „Všeobecné pokyny pre akumulátor“.

Jemný prachový filter (HX FSF-2)

Štandardne nasadený jemný prachový filter asi po 3 rokoch vymeňte, aby ste stále dosahovali najlepší možný výsledok čistenia (viď kapitola „Údržba“, odstavec „Čistenie predfiltra a filtra na jemné prachové častice“).

Güvenlik Talimatları ve Uyarılar	183
AP01/AP02/AP03 akü, LG01/LG02 şarj cihazı, LS03 şarj ünitesi için güvenlik talimatları ve uyarılar (modele bağlı olarak)	188
Cihazın Tanıtımı	194
Çevre Korumaya Katkınız	196
Şekil Referansları	197
Kurulum ve bağlantı	197
Elektrikli süpürge parçalarının birleştirilmesi	197
PowerUnit Solo	197
Comfort tutacağıın takılması	197
PowerUnit ve çekiş borusunun bağlanması	197
Akünün takılması	198
Elektrikli fırçanın bağlanması	198
Aküye ilişkin genel bilgiler	198
Akünün şarj edilmesi (duvar montaj aparatı olmadan)	198
Akünün şarj edilmesi (duvar montaj aparatıyla)	199
Duvar montaj aparatı	199
Akü şarj durumu göstergesi (şarj sırasında)	200
Akü şarj durumu göstergesi (kullanım sırasında)	200
Birlikte teslim edilen aksesuarların kullanımı	201
Çekiş borusu için aksesuar askısı	201
Multi Floor XXL elektrikli fırça	201
Hardfloor Care (HX HC) yumuşak silindir	201
Electro Compact elektrikli el fırçası (HX SEB)	202
Ek akü (HX LA).....	202
Akü şarj ünitesi (HX LS)	202
Kullanım	203
Cihazın gücünün açılması ve kapatılması	203
Çekiş gücünün seçilmesi	203
Halı koruma fonksiyonu	203
Çalışma alanının aydınlatılması.....	203
Kısa süpürme molaları için park fonksiyonu.....	203
Bakım	204
Aksesuar tedarikçileri	204
Filtre sistemi	204
ComfortClean temizleme fonksiyonunun etkinleştirilmesi	204
Toz haznesinin boşaltılması	205
Ön filtrenin ve ince toz filtresinin temizlenmesi	205

tr - İçindekiler

Toz haznesinin temizlenmesi	206
Elektrikli fırçanın/elektrikli el fırçasının (modele bağlı olarak) temizlenmesi	206
Akünün değiştirilmesi	207
Hata bildirimleri	208
Ne yapmalı, eğer ... ?	209
Müşteri Hizmetleri	211
Bakım	211
Sonradan satın alınabilen aksesuarlar	212
Garanti	214

Bu elektrikli süpürge öngörülen güvenlik şartlarına uygundur. Uygunsuz kullanım bedensel yaralanmalara ve mal zararına sebep olabilir.

Elektrikli süpürgeyi ilk kez kullanmadan önce kullanım kılavuzunu okuyunuz. Kullanım kılavuzu elektrikli süpürge- nin güvenlik, kullanım ve bakımına ilişkin önemli bilgiler vermektedir. Bu bilgiler sayesinde kendinizi ve başkalarını korur ve oluşabilecek zararların önüne geçersiniz.

IEC 60335-1 standardı uyarınca Miele, “Kurulum ve Bağ- lantı” bölümünün ve güvenlik talimatları ve uyarılarının mutlaka okunması ve bunlara uyulması gerektiğine önem- le dikkat çeker.

Miele bu talimatlara uyulmamasından kaynaklanan zarar- lardan sorumlu tutulamaz.

Kullanım kılavuzunu saklayınız ve cihazın sizden sonraki sahibine veriniz.

Elektrikli süpürgeyi her kullanımdan sonra, her aksesuar değişiminden ve her bir bakım, temizlik, arıza giderme ve hata düzeltme işleminden önce daima kapatınız. Bunun için Comfort tutacaktaki Açma/Kapama düğmesini kulla- nınız.

Kullanım Kuralları

- ▶ Bu elektrikli süpürge evde ve ev benzeri ortamlarda kullanılmak üzere tasarlanmıştır. Bu elektrikli süpürge inşaatlarda kullanıma uygun değildir.
- ▶ Bu elektrikli süpürge dış alanlarda kullanılmak üzere tasarlanmamıştır.
- ▶ Bu elektrikli süpürge günlük kullanımda halıların, halı kaplı ve dayanıklı sert zeminlerin temizliği için uygundur.
- ▶ Bu elektrikli süpürge deniz seviyesinden en fazla 4000 m yükseklikte kullanılabilir.
- ▶ Elektrikli süpürgeyi sadece kuru maddeleri çekmek için kullanınız. İnsanlar veya hayvanlar üzerinde kullanılmamalıdır. Diğer kullanım türlerine, modifikasyonlara ve değişikliklere izin verilmez.
- ▶ Fiziksel, algısal veya ruhsal kapasiteleri ya da tecrübesizlikleri veya bilgisizlikleri dolayısıyla elektrikli süpürgeyi güvenli bir şekilde kullanamayacak (çocuklar dahil) kişiler bu elektrikli süpürgeyi bir sorumlunun gözetimi veya talimatları olmaksızın kullanmamalıdır.

Evdeki Çocuklar

- ▶ Boğulma tehlikesi! Çocuklar ambalaj malzemeleri (örn. folyo gibi) ile oynarken başlarına geçirebilir ve boğulabilirler. Ambalaj malzemelerini çocuklardan uzak tutunuz.
- ▶ 8 yaşından küçük çocuklar sürekli gözetim altında olmadıkları müddetçe elektrikli süpürgeден uzak tutulmalıdır.
- ▶ Çocuklar ancak 8 yaşından itibaren ve sadece güvenli bir şekilde kullanabilmeleri için gerekli bilgiler kendilerine verildikten sonra elektrikli süpürgeyi gözetimsiz olarak kullanabilirler. Çocukların hatalı bir kullanımın olası tehlikelerini tanıyabilmeleri ve anlayabilmeleri gerekir.
- ▶ Çocuklar yanlarında bir yetişkin olmadan elektrikli süpürgeyi temizleyemez veya bakımını yapamazlar.
- ▶ Elektrikli süpürge nin çevresindeki çocuklara çok dikkat ediniz. Çocukların süpürge ile oynamasına asla izin vermezsiniz.

Teknik Güvenlik

► Elektrikli süpürge 25,2 V ile çalışır.



Bu elektrikli süpürge, III koruma sınıfından bir cihazdır. Bu koruma sınıfından cihazlarda elektrik çarpmasına karşı koruma çok düşük güvenlik gerilimine bağlantı yoluyla ve çok düşük güvenlik geriliminden yüksek gerilimlerin üretilmemesiyle sağlanır. Elektrikli süpürge II koruma sınıfından bir şarj cihazı vasıtasıyla şarj edilir.

► Şarj cihazının tip etiketindeki bağlantı değerlerini (frekans ve gerilim) elektrik şebekesi verileri ile karşılaştırınız. Bu verilerin mutlaka birbirleriyle uyuşması gerekir. Şarj cihazı, değişiklik yapılmaksızın 50 Hz veya 60 Hz için uygundur.

► Priz, 16 A veya 10 A'lik bir sigorta ile emniyet altına alınmış olmalıdır.

► Elektrikli süpürgeyi ve aksesuarları kullanmadan önce gözle görülür bir hasarın olup olmadığına bakınız. Hasarlı bir elektrikli süpürgeyi çalıştırmayınız.

► Miele Multi Floor XXL elektrikli fırça ve Miele Electro Compact elektrikli el fırçası (modele bağlı olarak) bu Miele elektrikli süpürgesine özel motorlu yardımcı cihazlardır. Elektrikli süpürge için Miele marka elektrikli fırçalar/elektrikli el fırçaları ya da başka bir üreticinin elektrikli fırçaları/elektrikli el fırçaları ile çalıştırılmasına güvenlik nedeniyle izin verilmez.

- ▶ Kullanım öncesinde ve süpürme sırasında, Multi Flo-or XXL elektrikli fırçanın ve Electro Compact elektrikli el fırçasının (modele bağlı olarak) alt tarafında sıkışmış kaba parçalar bulunmadığından emin olunuz.
- ▶ Elektrikli süpürgeyi ve aksesuar parçalarının tümünü 0 °C ila 45 °C arasında bir ortam sıcaklığında muhafaza ediniz.
- ▶ Elektrikli süpürgeyi garanti süresi içindeki tamiri ancak Miele tarafından eğitilmiş yetkili teknik servisler tarafından yapılabilir, aksi halde bir sonraki arızada garanti hakkı ortadan kalkacaktır.
- ▶ Tamirler sadece Miele yetkili servisi tarafından gerçekleştirilmelidir. Yanlış tamirler sonucunda cihazı kullanan kişi için ciddi tehlikeler ortaya çıkabilir.

Doğru Kullanım

- ▶ Elektrikli süpürgeyi toz haznesi, ön filtre ve ince toz filtresi olmadan kullanmayınız.
- ▶ İster kor halinde olsun ister sönmüş görünüyorsa olsun, yanmış veya halen kor halinde olan, sigara, kül veya kömür gibi şeyleri elektrikli süpürge ile çekmeyiniz.
- ▶ Elektrik süpürgeyi herhangi bir su, sıvı ya da nemli kirlilik için kullanmayınız. Yeni silinmiş veya şampuanla yıkanmış halıları ve kilimleri elektrikli süpürge ile almadan önce tamamen kurumasını bekleyiniz.
- ▶ Yazıcılar ve fotokopi makinelerinde kullanılan toner tozlarını elektrikli süpürgeyle çekmeyiniz, bunların elektrik iletkenliği vardır.

tr - Güvenlik Talimatları ve Uyarılar

- ▶ Yanıcı ve patlayıcı sıvıları veya gazları elektrikli süpürge ile çekmeyiniz ve bu tür maddelerin depolandığı yerleri elektrikli süpürgeyle temizlemeyiniz.
- ▶ Multi Floor XXL elektrikli fırçanın ve Electro Compact elektrikli el fırçasının (modele bağlı olarak) çalışır durumdaki silindir fırçasını kavramayınız.
- ▶ Multi Floor XXL elektrikli fırçayı ve Electro Compact elektrikli el fırçasını (modele bağlı olarak) başın yakınlarında kullanmayınız.
- ▶ Hava çekiş ucunun başınızın yakınlarına gelmesini önleyiniz.

AP01/AP02/AP03 akü, LG01/LG02 şarj cihazı, LS03 şarj ünitesi için güvenlik talimatları ve uyarılar (modele bağlı olarak)

Evdeki Çocuklar

- ▶ Fiziksel, algısal veya ruhsal kapasiteleri ya da tecrübesizlikleri veya bilgisizlikleri dolayısıyla LG01/LG02 şarj cihazı veya LS03 şarj ünitesini güvenli bir şekilde kullanamayacak (çocuklar dahil) kişiler bu elektrikli süpürgeyi bir sorumlunun gözetimi veya talimatları olmaksızın kullanmamalıdır.
- ▶ AP01/AP02/AP03 akü çocukların eline geçmemelidir.
- ▶ Çocuklar, sürekli olarak gözetim altında olmadıkları müddetçe LG01/LG02 şarj cihazı ve LS03 şarj ünitesinden uzak tutulmalıdır.

Teknik Güvenlik

► AP01/AP02/AP03 akü, LG01/LG02 şarj cihazı ve LS03 şarj ünitesi bu Miele HS19 elektrikli süpürge ile birlikte kullanılmak üzere öngörülmüştür. Bu elektrikli süpürge ile başka bir üreticinin aküsü, şarj cihazı veya şarj ünitesi ile çalıştırılmasına güvenlik sebebiyle izin verilmez.

► AP01/AP02/AP03 aküyü şarj etmek için sadece teslimat kapsamındaki LG01/xx veya LG02/xx şarj cihazını ve teslimat kapsamındaki veya sonradan satın alınan LS03/xx şarj ünitesini kullanınız.

xx 01, 02, 03, 04, 05, 06, 07 veya 08 yerine kullanılmıştır ve LG01/LG02 şarj cihazınızın ve LS03 şarj ünitenizin varyantını ifade eder.

xx	LG01/LS03	LG02
01	AT, BE, BG, CH, CL, CZ, DE, DK, EE, ES, FI, FR, GR, HR, HU, IT, KZ, LT, LU, LV, NL, NO, PL, PT, RO, RS, RU, SE, SI, SK, TR, UA, ZA	AT, BE, BG, CH, CL, CZ, DE, DK, EE, ES, FI, FR, GR, HR, HU, IT, KZ, LT, LU, LV, NL, NO, PL, PT, RO, RS, RU, SE, SI, SK, TR, UA, ZA
02	AE, HK, IE, MY, SG, UK	AE, HK, IE, MY, SG
03	BR, CA, MX, US	BR, CA, JP, MX, US
04	AU, NZ	AU, NZ
05	CN	CN
06	KR	KR
07	JP	UK
08	IN	

► Fiş adaptörü kullanımı durumunda adaptör sürekli kullanım için onaylı olmalıdır.

tr - Güvenlik Talimatları ve Uyarılar

► Bağımsız veya şebeke senkronizasyonu olmayan bir enerji besleme sisteminde (örneğin mikro şebekeler, yedekleme sistemleri) kesintili veya kesintisiz işletim mümkündür. Bu türden bir işletim için enerji beslenme sisteminin, EN 50160 standardındaki tüm şebeke bağlantı noktalarında gerilim karakteristiklerinin içinde kalan sınırları ve benzeri gereklilikleri kapsmalıdır.

Ev tesisatında ve bu Miele ürününde öngörülen koruyucu tedbirler, fonksiyon ve çalışma şekli bakımından mikro şebeke işletiminde veya şebeke senkronizasyonu olmayan işletimde de sağlanmalı veya tesisatta eşdeğer tedbirler uygulanmalıdır.

► AP01/AP02/AP03 aküyü 0 °C ila 45 °C arası ortam sıcaklığında şarj ediniz ve kullanınız.

AP01/AP02/AP03 akünün öngörülen ortam sıcaklığı aralığı dışındaki sıcaklıklarda kullanılması halinde performans düşüşleri meydana gelir.

► Aküden normal olmayan bir koku çıktığını, sıvı sızdığını, akünün çok ısındığını veya renk ya da şekil değiştirdiğini fark ederseniz, AP01/AP02/AP03 aküyü kesinlikle kullanmaya devam etmeyiniz. AP01/AP02/AP03 aküyü derhal elden çıkarınız (bkz bu bölümün sonundaki “AP01/AP02/AP03 akünün elden çıkarılması” güvenlik talimatı ve “Çevre korumaya katkınız – Eski pillerin ve eski akülerin iadesi” bölümü).

► Aküler akabilir. Bu yakıcı sıvının göz ve ciltle temasından kaçınınız. Temas halinde su ile yıkayınız ve tıbbi yardım alınız.

▶ AP01/AP02/AP03 lityum-iyon akü için tehlikeli maddeler kanunu hükümleri geçerlidir. AP01/AP02/AP03 akü, kullanıcı tarafından ek tedbirler ve ekipmanlar olmadan karayollarında taşınabilir. AP01/AP02/AP03 aküyü göndermeden önce yetkili servis ile irtibata geçiniz. Sadece tamamen deşarj edilmiş ve hasarsız AP01/AP02/AP03 aküyü gönderiniz. Kısa devrenin önüne geçmek üzere metal kontakları yapışkan bant ile yalıtınız. AP01/AP02/AP03 aküyü, ambalaj içerisinde hareket etmeyecek şekilde paketleyiniz.

Doğru Kullanım

▶ AP01/AP02/AP03 aküyü düşürmeyiniz veya fırlatmayınız. Hasarlı bir AP01/AP02/AP03 akünün kullanımına güvenlik sebebiyle devam edilmemelidir.

▶ AP01/AP02/AP03 aküyü açık ateş ya da başka ısı kaynakları ile temas ettirmeyiniz. AP01/AP02/AP03 aküyü ısıtmayınız. Doğrudan güneş ışığı altında bir yere koymayınız.

▶ AP01/AP02/AP03 aküyü parçalarına ayırmayınız.

▶ Kontakları yanlışlıkla veya bilerek köprüleyerek AP01/AP02/AP03 aküyü kısa devre yapmayınız.

▶ AP01/AP02/AP03 akünün sıvılarla temas etmesini engelleyiniz.

▶ AP01/AP02/AP03 akünün elden çıkarılması: AP01/AP02/AP03 aküyü elektrikli süpürgeден çıkarınız. Kısa devrenin önüne geçmek üzere metal kontakları yapışkan bant ile yalıtınız. AP01/AP02/AP03 aküyü yerel toplama merkezlerine götürünüz. AP01/AP02/AP03 aküyü evdeki çöpe atmayınız.

Temizlik

- ▶ Elektrikli süpürgeyi ve aksesuarları asla suya sokmayınız.
- ▶ Multi Floor XXL elektrikli fırça ve Electro Compact elektrikli el fırçası (modele bağlı olarak), PowerUnit güç ünitesi, çekiş borusu ve Comfort tutacak elektrik kabloları içerir. Fişli bağlantıların suyla temas etmemesi gerekmektedir – bu sebeple bu parçaların suyla temizlenmesine izin verilmez.
- ▶ Elektrikli süpürgeyi ve aksesuarları sadece kuru veya hafif nemli bir bezle siliniz. İstisna:
 - Toz haznesi: Toz haznesini boşaltınız ve ön filtreyi çıkarınız. Toz haznesini sadece su ve hafif bir bulaşık deterjanı ile temizleyiniz. Ardından toz haznesini itinayla kurulum yapınız. Ön filtreyi geri takınız.

Aksesuarlar ve yedek parçalar

- ▶ Sadece ambalajında “ORIGINAL Miele” logosu olan aksesuar parçalarını kullanınız. Üretici sadece bu aksesuarlar için güvenliği garanti edebilir.
- ▶ Miele sadece orijinal yedek parçaların güvenlik şartlarını sağladığını garanti eder. Arızalı bileşenler sadece orijinal yedek parçalar ile değiştirilmelidir.

Nakliye

- ▶ Ambalaj, elektrikli süpürgeyi nakliye hasarlarına karşı korur. Ambalajın nakliye amacıyla muhafaza edilmesini tavsiye ederiz.

tr - Cihazın Tanıtımı

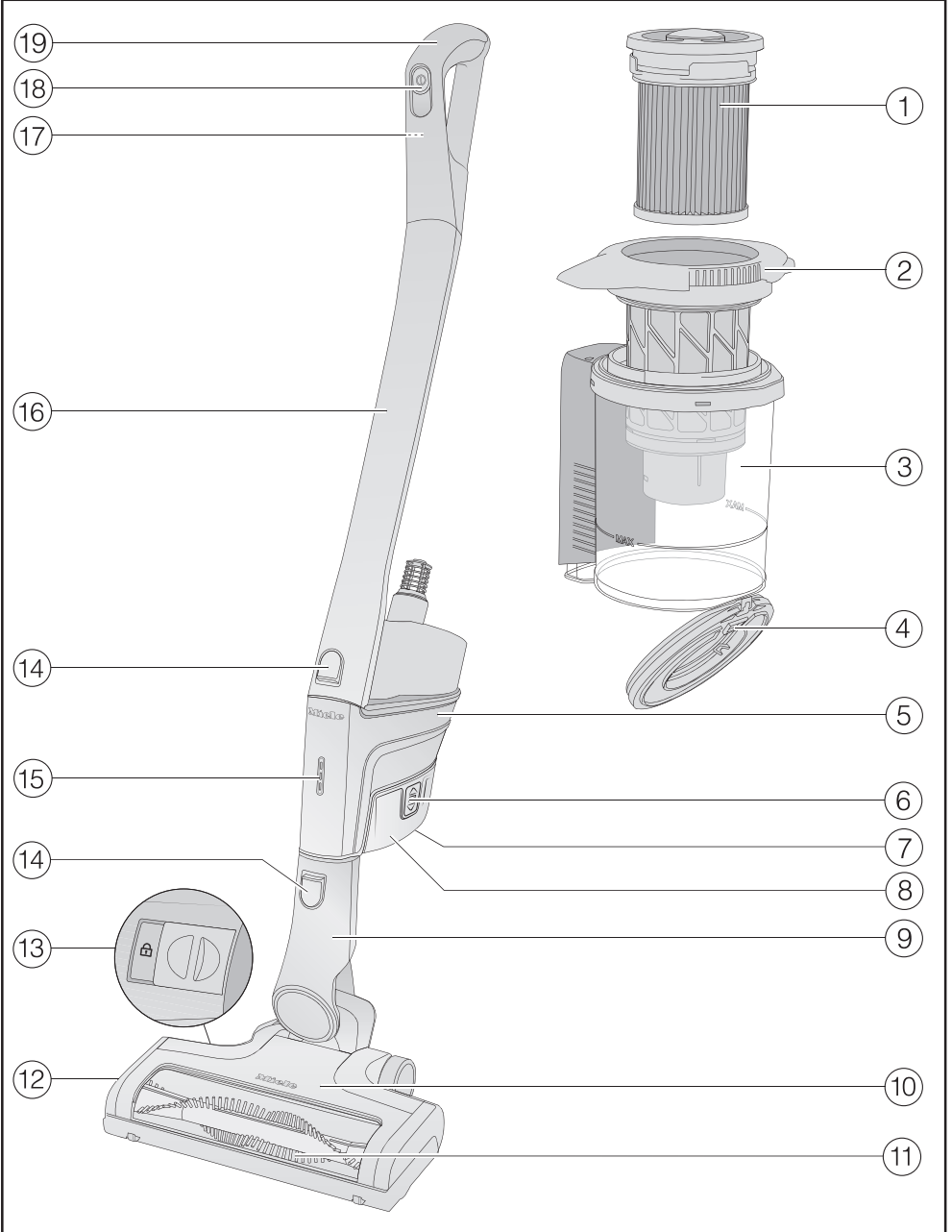

- ① İnce toz filtresi (HX FSF-2)
- ② Ön filtre
- ③ Toz haznesi
- ④ Toz haznesinin kapağı
- ⑤ Akü için alt tarafta bağlantı yerine, çekiş borusu ve elektrikli fırça için alt tarafta bağlantı ucuna ve çekiş borusu ve Comfort tutacak için üst tarafta bağlantı ucuna sahip PowerUnit
- ⑥ Akü için kilit açma düğmeleri (akünün her iki yanında)
- ⑦ Şarj soketi (akünün alt yüzünde)
- ⑧ Lityum iyon akü AP01/AP02/AP03 (HX LA)
- ⑨ Elektrikli fırça bağlantı ucu
- ⑩ Multi Floor XXL elektrikli fırça (modele bağlı olarak BrilliantLight aydınlatmalı)
- ⑪ Çıkarılabilir silindir fırça
- ⑫ Kapak
- ⑬ Elektrikli fırçayı açmak için kilit açma mekanizması
- ⑭ Kilit açma düğmeleri
- ⑮ Akü şarj durumu göstergesi
- ⑯ Çekiş borusu
- ⑰ Comfort tutacak için kilit açma düğmesi (arka tarafta)
- ⑱ Çekiş gücü seçicili Açma/Kapama düğmesi
- ⑲ Comfort tutacak

Satış ambalajının imha edilmesi

Ambalaj elektrikli süpürgeyi nakliye taşıtlarına karşı korur. Ambalajın nakliye amacıyla muhafaza edilmesini tavsiye ederiz.

Ambalaj malzemeleri imha işlemine yönelik olarak çevre dostu malzemelerden seçilmiştir ve bu sebeple geri dönüştürülmesi mümkündür. Ambalajın malzeme döngüsüne geri kazandırılması ham madde tasarrufu sağlar ve atık oluşumunu azaltır. İmha edilmesi için ambalajı ikili sistemlere (örneğin sarı çöp torbası/sarı çöp konteyneri) dahil edin.

Eski Cihazın Elden Çıkarılması

Eski cihazı elden çıkarmadan önce ince toz filtresini çıkarınız ve bunu evdeki çöpe atınız.

Elektrikli ve elektronik cihazlar birçok değerli materyal içerir. Bu tür cihazlar aynı zamanda işleyişleri ve güvenlikleri için gerekli belli maddeler, karışımlar ve bileşenler de içerir. Bunlar evsel atıklar içinde ve uygunsuz işlem görmeleri halinde insan sağlığına ve çevreye zarar verebilirler. Bu sebeple eski cihazınızı hiçbir suretle evsel atıklarla birlikte elden çıkarmayınız.



Bunun yerine varsa belediyeler, bayiler veya Miele'de bulunan elektrikli ve elektronik cihazların teslimi ve değerlendirilmesine yönelik resmi toplama ve geri alma merkezlerinden yararlanınız. Elden çıkarılacak eski cihaz üzerindeki olası kişisel verilerin silinmesinden yasa-

lar uyarınca siz sorumlusunuz. Lütfen eski cihazın, evden çıkarılıncaya kadar çocukların erişemeyeceği güvenli bir yerde muhafaza edilmesini sağlayınız.

Eski pillerin ve akümülatörlerin iadesi

Elektrikli ve elektronik cihazlar ayrıca, kullanıldıktan sonra evsel atıklarla birlikte elden çıkarılmaması gereken birçok pil ve akümülatör de içerirler. Yasalar uyarınca cihazın içinden çıkarılması mümkün pilleri ve akümülatörleri çıkarmak ve ücretsiz olarak teslim edilebilecekleri uygun bir toplama merkezine (ör. satış mağazasına) götürmek ile yükümlüsünüzdür. Pillerin ve akümülatörlerin insan sağlığına ve çevreye zarar verebilecek maddeler içeriyor olması mümkündür.

Pilin veya akümülatörün üzerindeki işaretler ek bilgi sunar. Üstü çizilmiş çöp kutusu, pilleri ve akümülatörleri kesinlikle evsel atıkla birlikte atmamanız gerektiğini ifade eder. Üstü çizilmiş çöp kutusunun üzerinde bir veya daha fazla kimyasal sembolü varsa bu, pil veya akümülatörün kurşun (Pb) kadmiyum (Cd) ve/veya cıva (Hg) içerdiği anlamına gelir.



Eski piller ve akümülatörler, tekrar kullanılması mümkün önemli hammaddeler içerirler. Piller ve akümülatörlerin ayrı olarak toplanması bunların işlem görmesini ve geri dönüşümünü kolaylaştırır.

Şekil Referansları

Bölmelerde belirtilen şekilleri bu kullanım kılavuzunun sonunda bulabilirsiniz.

Kurulum ve bağlantı

Elektrikli süpürge parçalarının birleştirilmesi (Şekil 01)

Elektrikli süpürge parçalarını tamamen birleştirmek için 2 olanak vardır.

- Çekiş borusunu PowerUnit güç ünitesinin altına veya üstüne takınız.

Elektrikli süpürge parçalarını, tam olarak şekilde gösterildiği gibi birleştirmeye dikkat ediniz.

Elektrikli süpürge **PowerUnit'in alt tarafta** olmasının avantajları:

- güvenli park fonksiyonu (bkz. "Kullanım" – "Süpürmeye kısa süre ara verme için park fonksiyonu" bölümü)
- ergonomi (bileğe yük binmemesi)
- büyük alanların kolay temizliği

Elektrikli süpürge **PowerUnit'in üst tarafta** olmasının avantajları:

- alçak mobilyaların altlarının kolayca temizlenmesi
- PowerUnit güç ünitesinin hızlı bir şekilde çıkarılabilmesi

PowerUnit Solo (Şekil 02)

Kırıntı veya ipliklerin hızlı ve hedefe yönelik bir şekilde çekilmesi için çekiş borusuz ve elektrikli fırçasız PowerUnit uygundur.

Faydalı bilgi: Bu yapı, üç parça aksesuarın kullanımına bilhassa uygundur (bkz. "Cihazla birlikte verilen aksesuarların kullanımı" bölümü).

Comfort tutacağıın takılması (Şekil 03)

Elektrikli süpürgeizde tercih ettiğiniz yapıya bağlı olarak Comfort tutacağı çekiş borusuna veya PowerUnit güç ünitesine takabilirsiniz.

- Comfort tutacağı üstten çekiş borusunun bağlantı ucuna, Comfort tutacak belirgin bir şekilde kenetlenene dek sokunuz (resmin sol kısmı).
- Comfort tutacağı toz haznesinin sapındaki kılavuz boyunca üstten PowerUnit bağlantı ucuna, Comfort tutacak belirgin bir şekilde kenetlenene dek sokunuz (resmin sağ kısmı).
- Parçaları sökmek istediğinizde, elektrikli süpürgein gücünü Comfort tutacağıın ön yüzündeki Açma/Kapama düğmesiyle kapatınız.
- Kilit açma düğmesine basınız ve Comfort tutacağı yukarıya doğru çekerek çıkarınız (Şekil 04).

PowerUnit ve çekiş borusunun bağlantılması (Şekil 05)

Elektrikli süpürgeizde tercih ettiğiniz yapıya bağlı olarak çekiş borusu PowerUnit güç ünitesinin üstünde veya altında bulunur.

- Çekiş borusunu toz haznesinin sapındaki kılavuz boyunca PowerUnit bağlantı ucuna, Comfort tutacak belirgin bir şekilde kenetlenene dek üstten sokunuz (resmin sol kısmı).
- PowerUnit bağlantı ucunu üstten çekiş borusuna, belirgin bir şekilde kenetlenene dek sokunuz (resmin sağ kısmı).

- Parçaları birbirinden ayırmak istediğinizde kilit açma düğmesine basınız (Şekil 06).

Akünün takılması (Şekil 07)

- Aküyü kılavuzlar boyunca PowerUnit içine belirgin bir şekilde kenetlenene dek itiniz.
- Parçaları birbirinden ayırmak istediğinizde akünün iki yanındaki her iki kilit açma düğmesine basınız ve aküyü çıkarınız (Şekil 08).

Elektrikli fırçanın bağlanması (Şekil 09)

Elektrikli süpürgeinizde tercih ettiğiniz yapıya bağlı olarak PowerUnit güç ünitesinin bağlantı ucunu veya çekiş borusunun bağlantı ucunu elektrikli fırçaya takınız.

- Bağlantı ucunu elektrikli fırçaya üstten, belirgin bir şekilde kenetlenene dek sokunuz.
- Parçaları birbirinden ayırmak istediğinizde elektrikli fırçadaki kilit açma düğmesine basınız ve elektrikli fırçayı bağlantı ucundan çekerek çıkartınız (Şekil 10).

Aküye ilişkin genel bilgiler

Akü tam şarj edilmemiş olarak teslim edilir.

İlk kullanımdan önce aküyü tamamen şarj ediniz. Bunun için yaklaşık 4 saat öngörünüz.

Bu ilk şarj işlemini, aküyü etkinleştirmek amacıyla mutlaka PowerUnit güç ünitesinde gerçekleştiriniz.

Akü tamamen şarj olduğunda, PowerUnit güç ünitesindeki akü şarj durumu göstergesi enerjiden tasarruf etmek üzere kendiliğinden kapanır.

Akünün maksimum şarj kapasitesine, ancak akü beşinci defa şarj edildikten ve deşarj olduktan sonra ulaşılır.

Parçaları tamamen birleştirilmiş elektrikli süpürgeyi kullandığınızda ve en yüksek güç kademesini seçtiğinizde, elektrikli süpürgeyi en fazla 14 dakika kullanabilirsiniz.

Buna karşın PowerUnit Solo yapı şeklini kullanır ve en düşük güç kademesini seçerseniz, elektrikli süpürgeyi 60 dakikaya varan bir süre kullanabilirsiniz.

Akünün şarj edilmesi (duvar montaj aparatı olmadan) (Şekil 11)

Elektrikli süpürgeyi dik olarak yerleştirip aküyü doğrudan şarj edebilirsiniz.

İlk kez şarj etmeden önce mutlaka “Kurulum ve bağlantı” – “Aküye ilişkin genel bilgiler” bölümünü okuyunuz.

- Elektrikli süpürgeinin sağlam bir şekilde durmasını sağlamak için PowerUnit güç ünitesini elektrikli fırçaya takınız.
- Elektrikli süpürgeyi, bağlantı ucu elektrikli fırçaya belirgin bir şekilde kenetlenene dek öne doğru eğiniz.
- Cihazla birlikte verilen şarj kablosunun konektörünü akünün alt yüzündeki şarj soketine takınız.
- Şarj cihazını bir prize takınız.

Şarj işlemi başlar.

Okumaya “Akü şarj durumu göstergesi (şarj sırasında)” bölümünden devam ediniz.

Akünün şarj edilmesi (duvar montaj aparatıyla) (Şekil 12)

Elektrikli süpürgeyi cihazla birlikte verilen duvar aparatına takmak ve şarj etmek için 2 olanağınız mevcuttur.

İlk kez şarj etmeden önce mutlaka “Kurulum ve bağlantı” – “Aküye ilişkin genel bilgiler” bölümünü okuyunuz.

Duvar montaj aparatı için kullanılmayan bir prizın yakınlarında uygun bir yere ihtiyacınız olacaktır.

Duvar montaj aparatı (Şekil 13 + 14)

Cihazla birlikte verilen duvar aparatının arka yüzünde vida torbasıyla birlikte bir montaj levhası takılıdır.

Duvara montaj için seçtiğiniz yerin duvarına montaj levhasını tespit etmeniz gerekir.

- Vida torbasını alınız.
- Duvar aparatının altındaki kilit açma düğmesine basınız (Şekil 13).
- Montaj levhasını duvar aparatından aşağı doğru çekerek çıkarınız (Şekil 14).

Montaj levhasının tespit edilmesi (Şekil 15 + 16)

Montaj levhasının duvara tespiti için 2 adet dübel ve 2 adet T20 TORX vida verilir.

Ayrıca bir şarjlı tornavidaya veya bir matkaba (matkap ucu çapı 6 mm) ihtiyacınız olacaktır.

Elektrik süpürgeinizde tercih ettiğiniz yapıya bağlı olarak, montaj levhasının alt kenarı ile zemin arasında 45 cm veya 98 cm'lik bir mesafe ayarlayınız (Şekil 15).

Duvarın içinde dōşeli hatlara zarar vermemeye dikkat ediniz.

- Montaj levhasını duvara tespit ediniz (Şekil 16).

Şarj kablosunun duvar aparatına takılması (Şekil 17, 18 + 19)

Duvar aparatının altında bir kablo bölümü bulunur.

- Duvar aparatının alt yüzündeki iki kilit açma düğmesine basınız ve kablo bölümünün kapağını çıkarınız (Şekil 17).
- Cihazla birlikte verilen şarj kablosunun konektörünü üstten deliğe sokunuz (Şekil 18).
- Şarj kablosunu kablo kanalına yerleştiriniz (Şekil 18).
- Kapağı takınız ve kablo bölümünü kitleyiniz (Şekil 19).

Aksesuar askısının takılması (gerekmesi halinde) (Şekil 20)

Üç parçalı aksesuarın duvar aparatında muhafaza edilmesi için bir aksesuar askısı verilir (bkz. “Cihazla birlikte verilen aksesuarların kullanımı” bölümü).

- Aksesuar askısını duvar aparatına sokabileceğiniz kadar sokunuz.

Duvar aparatının takılması (Şekil 21 + 22)

- Duvar aparatını montaj levhasına üstten, belirgin bir şekilde kenetlenene dek sokunuz (Şekil 21).
- Parçaları birleştirilmiş elektrikli süpürgeğin PowerUnit güç ünitesini takılı aküyle birlikte duvar aparatına üstten takınız (Şekil 22).
- Şarj cihazını prize takınız.

Şarj işlemi başlar.

Akü şarj durumu göstergesi (şarj sırasında) (Şekil 23)

Akünün şarj durumu PowerUnit güç ünitesinde gösterilir.

Şarj kapasitesi	Gösterge
yakl. % 0–34	altta yavaşça yanıp söner
yakl. % 35–69	altta sürekli olarak yanar, ortada yavaşça yanıp söner
yakl. % 70–90	altta ve ortada sürekli olarak yanar, üstte yavaşça yanıp söner
yakl. % 91–99	altta, ortada ve üstte sürekli olarak yanar
% 100	kapanır

Akü tamamen şarj olduğunda, akü şarj durumu göstergesi enerjiden tasarruf etmek üzere kendiliğinden kapanır.

Akü, uzun süre kullanılmadığında veya boşaldıysa, emniyet moduna geçer. PowerUnit güç ünitesinde şarj sırasında akü şarj durumu göstergesi ancak yakl. 30–60 dakika sonra tepki verir.

Akü şarj durumu göstergesi (kullanım sırasında) (Şekil 23)

Akünün şarj durumu PowerUnit güç ünitesinde gösterilir.

Şarj kapasitesi	Gösterge
yakl. % 100–% 70	üstte, ortada ve altta sürekli olarak yanar
yakl. % 69–% 35	ortada ve altta sürekli olarak yanar
yakl. % 34–% 15	altta sürekli olarak yanar
yakl. % 14–% 0	altta yavaşça yanıp söner

Akü şarj edilmeden önce akünün tamamen deşarj edilmesini tavsiye ediyoruz. Bu şekilde akünün tam kapasitesine ulaşmasını sağlarsınız.

Birlikte teslim edilen aksesuarların kullanımı (Şekil 24)

Miele zemin bakımı ürün yelpazesi birçok özel kullanım için uygun aksesuarlar sunar (bkz. “Sonradan satın alınabilen aksesuarlar” bölümü).

- ① **Döşeme ucu XK**
Mobilya döşemelerini, şilteleri, ve yastıkları temizlemek için aksesuar.
- ② **Dar aralık ucu**
Kıvrımların, aralıkların ve köşelerin süpürülmesi için aksesuar.
- ③ **Toz fırçası**
Süpürgeliklerin, süslemeli veya oymalı eşyaların tozunun alınması için aksesuar.
Fırça döner başlıdır ve bu sayede en uygun konuma döndürülebilir.
- ④ **Duvar aparatı için aksesuar askısı**
Üç parçalı aksesuarın muhafazası içindir.

Aksesuarların yerleri askıda sembollerle işaretlenmiştir.

Aksesuar askısını duvar aparatına takabilirsiniz (bkz. “Kurulum ve bağlantı” – “Aksesuar askısının takılması” bölümü).

Çekiş borusu için aksesuar askısı (Şekil 25)

Bu aksesuar askısına üç parçalı aksesuarın 2 aksesuar parçasını takarak süpürme sırasında yanınızda bulundurabilirsiniz.

Multi Floor XXL elektrikli fırça (Şekil 26)

Öncelikle zemin döşemesi üreticisinin temizlik ve bakım talimatlarını dikkate alınız.

⚠ Çekilen kirlerin sıkışması nedeniyle hasar.
Süpürülecek zemin çizilebilir.
Elektrikli fırçanın alt tarafında, örneğin cam parçalar veya taş gibi kaba parçaların sıkışmamış olduğundan emin olunuz.

Elektrikli fırça halıların, halı kaplı zeminlerin ve sert zeminlerin günlük temizliğine uygundur.

Faydalı bilgi: Halı kaplı merdiven basamaklarını kolayca süpürmek isterseniz, çekiş borusunu kullanmayınız.

Faydalı bilgi: Çok miktarda kaba parça süpürmek istediğinizde, PowerUnit Solo yapı şeklini kullanınız (bkz. “Kurulum ve bağlantı” – “PowerUnit Solo” bölümü).

Hardfloor Care (HX HC) yumuşak silindir (Şekil 27 + 28)

(modele bağlı)

Öncelikle zemin döşemesi üreticisinin temizlik ve bakım talimatlarını dikkate alınız.

Hardfloor Care yumuşak silindir donanımlı elektrikli fırça, hassas sert zeminlerde kullanım için uygundur.

Mevcut silindir fırça yerine elektrikli fırçaya Hardfloor Care yumuşak silindiri takınız (Şekil 28).

Hardfloor Care yumuşak silindirin kullanımında, elektrikli fırçanın enerji tüketimi otomatik olarak en uygun şekilde ayarlanır, bu da çalışma sesinde değişikliğe sebep olabilir.

- Elektrikli fırçanın yan tarafındaki kapağın kilidini,  sembolü görülecek şekilde açınız ①.
- Kapağı kaldırabildiğiniz kadar yukarı kaldırınız ②.
- Takılı silindir fırçayı çıkarınız ③.
- Hardfloor Care yumuşak silindiri takınız.
- Kapağı kapatınız ve kilitleyiniz.

Electro Compact elektrikli el fırçası (HX SEB) (Şekil 29)

(modele bağlı)

Öncelikle zemin döşemesi üreticisinin temizlik ve bakım talimatlarını dikkate alınız.

 Çekilen kirlerin sıkışması nedeniyle hasar.
Süpürülecek zemin çizilebilir.
Elektrikli el fırçasının alt tarafında, örneğin cam parçalar veya taş gibi kaba parçaların sıkışmamış olduğundan emin olunuz.

Elektrikli el fırçası, özellikle araba koltuklarının ve halı kaplı merdiven basamaklarının derinlemesine temizlenmesi için uygundur.

Mobilya döşemelerinde en iyi temizleme sonucunu XL döşeme ucunu kullanarak elde edersiniz.

Faydalı bilgi: Araba koltuklarını ve halı kaplı merdiven basamaklarını kolayca süpürmek isterseniz, çekiş borusunu kullanmayınız.

Faydalı bilgi: Çok miktarda kaba parça süpürmek istediğinizde, PowerUnit Solo yapı şeklini kullanınız (bkz. “Kurulum ve bağlantı” – “PowerUnit Solo” bölümü).

Ek akü (HX LA)

(modele bağlı)

Ek aküyü kullanarak elektrikli süpürge- nin kullanım süresini iki katına çıkarabilirsiniz.

İlk kez şarj etmeden önce mutlaka “Kurulum ve bağlantı” – “Aküye ilişkin genel bilgiler” bölümünü dikkate alınız.

Akü şarj ünitesi (HX LS) (Şekil 30)

(modele bağlı)

İlk kez şarj etmeden önce mutlaka “Kurulum ve bağlantı” – “Aküye ilişkin genel bilgiler” bölümünü dikkate alınız.

Aküyü ilk kez şarj etme işlemi mutlaka doğrudan PowerUnit güç ünitesinde takılı durumdayken yaptıktan sonra, ikinci şarj işleminden itibaren akü şarj ünitesini kullanabilirsiniz.

- Aküyü belirgin bir şekilde kenetlenen-cek şekilde akü şarj ünitesine koyunuz.
- Fişi bir prize takınız.

Şarj işlemi başlar. Akü şarj durumu göstergesi solda yanıp söner.

Akü şarj göstergesine ilişkin açıklamalar “Kurulum ve bağlantı” – “Akü şarj durumu göstergesi” bölümünde bulabilirsiniz.

Boşalmış aküyü kullanımın hemen ardından akü şarj ünitesinde şarj ederseniz, şarj işlemi ancak akü soğuduktan sonra başlar. Akünün soğuması 60 dakika kadar sürebilir. Akü şarj ünitesindeki akü şarj durumu göstergesi bu sırada tepki vermez.

Kullanım

Cihazın gücünün açılması ve kapatılması (Şekil 31)

- Aküyü duvar aparatında şarj ettiyseniz, elektrikli süpürgeyi duvar aparatından alınız.
- Aküyü doğrudan cihaz üzerinde şarj ettiyseniz, şarj konektörünü akünün alt tarafında bulunan şarj soketinden çekiniz.

Cihazın gücünü açmadan önce her defasında ComfortClean temizleme fonksiyonunu etkinleştirirseniz, en iyi temizleme sonuçlarını elde edersiniz (bkz. "Bakım" – "ComfortClean temizleme fonksiyonunun etkinleştirilmesi" bölümü).

- Comfort tutacaktaki Açma/Kapama düğmesine basınız ①.

Çekiş gücünün seçilmesi (Şekil 31)

Çekiş gücünü çekiş durumuna göre ayarlayabilirsiniz. Çekiş gücünü düşürerek, elektrikli fırçayı itmek için gerekli kuvveti azaltırsınız.

Comfort tutacakta 3 güç kademesi seçilebilir:

Min.	Hafif kirler için en düşük güç kademesi
Eco	Normal kirler için orta güç kademesi
Max.	İnatçı kirler için en yüksek güç kademesi

Her bir güç kademesinde bir zemin döşemesi algılama özelliği etkinleştirilir. Zemine ve kullanılan silindir fırçaya bağlı olarak elektrikli fırçanın enerji tüketimi otomatik olarak en uygun şekilde ayarlanır, bu da çalışma sesinde değişikliğe sebep olabilir.

Halı koruma fonksiyonu

Elektrikli süpürge hareket etmediğinde, zeminin korunması için elektrikli fırçanın gücü birkaç saniye sonra otomatik olarak azaltılır.

Çalışma alanının aydınlatılması

(modele bağlı)

Çalışma alanının aydınlatılması için elektrikli süpürgenizin elektrikli fırçası BrilliantLight ile donatılmıştır.

Kısa süpürme molaları için park fonksiyonu

(güvenlik sebebiyle sadece PowerUnit elektrikli süpürgede altta takılıyken kullanılmalıdır)

PowerUnit elektrikli süpürgenin altında takılıyken süpürürken, elektrikli süpürgenin çalışmasını kolayca durdurabilirsiniz.

- Elektrikli süpürgeyi, bağlantı ucu elektrikli fırçaya belirgin bir şekilde kenetlenene dek öne doğru eğiniz.

Elektrikli süpürge sağlam bir şekilde durur, elektrikli fırça durur ve akü korunur. Elektrikli fırçanın bağlantı ucunu tekrar serbest bıraktığınızda, elektrikli fırça tekrar çalışır.

Bakım

⚠ Dönen silindirik fırça sonucu yaralanma tehlikesi.

Dönen silindirik fırça yaralanmanıza sebep olabilir.

Elektrikli süpürgeyi gücünü her bakım işleminden önce kapatınız. Bunun için Comfort tutacaktaki Açma/Kapama düğmesini kullanınız.

Ambalajında "ORIGINAL Miele" logosuna sahip aksesuarları kullanmanızı tavsiye ederiz. Böylece elektrikli süpürgeyi çekiş gücünden en iyi şekilde yararlanıldığından ve olası en iyi temizlik sonucuna ulaşabileceğinden emin olabilirsiniz.

Ambalajında "ORIGINAL Miele" logosuna sahip olmayan aksesuarların kullanımından kaynaklanan arıza ve zararların elektrikli süpürgeyi garanti kapsamında olmadığını unutmayınız.

Aksesuar tedarikçileri

Orijinal Miele aksesuarlarını Miele Webshop sitesinden, Miele yetkili servisinden veya Miele bayiinizden alabilirsiniz.

Orijinal Miele aksesuarlarını ambalajı üzerindeki "ORIGINAL Miele" logosundan tanıyabilirsiniz.



3D4U aracılığıyla Miele, ayrıca 3 boyutlu yazıcı için indirilebilecek ücretsiz aksesuarlar sunmaktadır (www.miele.tr, Bayi/Servis, Yedek Parçalar & Aksesuarlar).

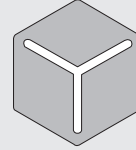

3 D 4 U

Filtre sistemi (Şekil 32)

- ① İnce toz filtresi (HX FSF-2)
- ② Ön filtre
- ③ Toz haznesi
- ④ Toz haznesinin kapağı

ComfortClean temizleme fonksiyonunun etkinleştirilmesi (Şekil 33)

Toz haznesini boşaltmadan önce ve çekiş gücü azaldığında, ince toz filtresinde ara temizleme işlemi başlatınız. Bu şekilde elektrikli süpürge hemen en iyi temizlik sonucuna tekrar ulaşır.

- Toz haznesinin kapağında bulunan ince toz filtresini 3 defa saatin tersi yönde 180° çeviriniz. Bunun için girintileri kullanınız.

ComfortClean temizleme fonksiyonunun normal çalışma şekli için normal olan bir çalışma sesi oluşur.

Toz haznesinin boşaltılması (Şekil 34–38)

Toz haznesini en geç, toz haznesinin içindeki toz seviyesi **MAX** işaretine ulaştığında boşaltınız.

- Toz haznesinin kapağını ok yönünde çevirebildiğiniz kadar çeviriniz. Bunun için gri kavrama yüzeylerinden tutunuz (Şekil 34).
- Toz haznesini yukarı doğru çekerek çıkarınız (Şekil 35).

Toz haznesi evsel atıklar için yasak kirler içermediği müddetçe, haznenin içeriğini evdeki çöpe atabilirsiniz.

- Toz haznesini mümkün olduğunca az toz kalkacak yükseklikte, bir çöp kutusunun üstünde tutunuz.
- Toz haznesinin kapağını ok yönünde, bir sonraki durma noktasına kadar çeviriniz. Bunun için gri kavrama yüzeylerinden tutunuz (Şekil 36).

Toz haznesinin kapağı açılır ve toz dışarı dökülür (Şekil 37).

Toz yumakları, saçlar veya kaba parçalar dışarı düşmediğinde, ön filtreyi yukarı doğru çekerek çıkarınız (bkz. takip edin “Ön filtrenin ve ince toz filtresinin temizlenmesi” bölümü).

- Toz haznesinin kapağını tekrar başlangıç konumuna çeviriniz.
- Toz haznesinin kapağını belirgin bir şekilde kenetlenecek şekilde kapatınız.

- Toz haznesinin sapını kılavuz boyunca PowerUnit bağlantı ucuna, toz haznesi belirgin bir şekilde kenetlenene dek sokunuz (Şekil 38).

Ön filtrenin ve ince toz filtresinin temizlenmesi (Şekil 39–42)

Her iki filtreyi en az 3 ayda bir iyice temizleyiniz.

Temizleme sırasında öngörülen işlem sıralamasına mutlaka uyunuz.

- Toz haznesini çıkarınız.
- Toz haznesini bir çöp kutusunun üzerinde boşaltınız.
- Toz haznesinin kapağını, ok sembolünün uçları üst tarafta birbirine denk gelene kadar çevirmeye devam ediniz ① (Şekil 39).
- Ön filtreyi yukarı doğru çekerek çıkarınız ② (Şekil 39).
- İnce toz filtresini 10 defa saatin tersi yönde 180° çeviriniz. Bunun için girintileri kullanınız (Şekil 33).

ComfortClean temizleme fonksiyonunun normal çalışma şekli için normal olan bir çalışma sesi oluşur.

- İnce toz filtresini saat yönünde çeviriniz. Bunun için girintileri kullanınız (Şekil 40).
- İnce toz filtresini çıkarınız (Şekil 40).

 Hatalı temizlik sonucu hasar. İnce toz filtresi zarar görüp işlevini yitirebilir.

İnce toz filtresinin içini temizlemeyiniz ve temizlikte su kullanmayınız. Temizlik için keskin kenarlı veya sivri uçlu nesnelere kullanmayınız. İnce toz filtresini fırçalamayınız.

- İnce toz filtresini bir çöp kutusunun üzerinde tutunuz.
- İnce toz filtresini kauçuk alt kenarıyla dikkatli bir şekilde vurunuz.
- Bu sırada, kirlerin tüm aralıklardan çıkabilmesi için ince toz filtresini hafifçe döndürünüz.

 Hatalı temizlik sonucu hasar. Ön filtre zarar görüp işlevini yitirebilir. Ön filtreyi suyla temizlemeyiniz. Temizlik için keskin kenarlı veya sivri uçlu nesnelere kullanmayınız.

- Ön filtreyi cihazla birlikte teslim edilen toz fırçası veya kuru bezle temizleyiniz.
- Temizlenen ince toz filtresini, ince toz filtresinin üst tarafındaki yuvarlak kapağı sonuna kadar aşağı bastırarak tekrar ön filtreye yerleştiriniz.

İnce toz filtresini (HX FSF-2), mümkün olan en iyi temizlik sonucu elde etmeye devam etmek için yaklaşık 3 yıl sonra değiştiriniz.

- Ön filtreyi toz haznesine takınız (Şekil 41).

- Bunun için kılavuz çizgileri (ok sembolleri) aynı hizaya getiriniz ve ön filtreyi çevirerek başlangıç konumuna geri getiriniz (Şekil 42).
- Toz haznesinin kapağını belirgin bir şekilde kenetlenecek şekilde kapatınız.
- Toz haznesini tekrar PowerUnit bağlantı ucuna takınız.

Toz haznesinin temizlenmesi

Toz haznesini gerektiğinde temizleyiniz.

- Toz haznesini çıkarınız.
- Toz haznesini bir çöp kutusunun üzerinde boşaltınız ve ön filtreyi üstten çıkarınız (Şekil 39).
- Toz haznesini su ve hafif bir bulaşık deterjanı ile temizleyiniz.
- Toz haznesini itinalı bir şekilde kurutunuz.
- Ön filtreyi tekrar toz haznesine takınız ve ön filtreyi çevirerek tekrar başlangıç konumuna getiriniz (Şekil 41 + 42).
- Toz haznesini tekrar PowerUnit bağlantı ucuna takınız.

Elektrikli fırçanın/elektrikli el fırçasının (modele bağlı olarak) temizlenmesi (Şekil 43)

- Elektrikli fırçayı/elektrikli el fırçasını elektrikli süpürgeден sökünüz (Şekil 10).
- Elektrikli fırçayı/elektrikli el fırçasını alt yüzü yukarı bakacak şekilde düz ve temiz bir yüzey üzerine koyunuz.

- Silindir fırçaya dolanmış olan iplik ve saçları bir makas ile kesiniz. Makası sokmak için silindir fırçada bir oyuk bulunur.

Kesilen iplik ve saçlar ardından elektrikli süpürge kullanılırken çekilir.

Küçük tekerlekleri aşırı kirlenme veya blokaj durumunda çıkarabilir ve temizleyebilirsiniz (elektrikli el fırçasında gerekli değil). Çıkarmak için bir yıldız tornavida kullanınız.

Silindir fırçanın elektrikli fırçadan sökülmesi (Şekil 44)

(elektrikli el fırçasında mümkün değil)

İnatçı kirleri çıkarmak ve aynı zamanda elektrikli fırçanın içini temizlemek için silindir fırçayı elektrikli fırçadan sökebilirsiniz.

- Elektrikli fırçanın yan tarafındaki kapağın kilidini,  sembolü görülecek şekilde açınız ①.
- Kapağı kaldırabildiğiniz kadar yukarı kaldırınız ②.
- Silindir fırçayı çıkarınız ③.
- Silindir fırçanın tutamağını, bu bölümde aşırı kirlenme tespit ettiğiniz takdirde çıkarınız ④.
- Silindir fırçayı ve silindir fırçanın tutamağını temizleyiniz ve elektrikli fırçanın içindeki yapışmış kir parçalarını alınız.
- Elektrikli fırçayı işlemleri ters sıralamayla uygulayıp tekrar birleştiriniz.

Akünün değiştirilmesi

Bir adet orijinal Miele AP01/AP02/AP03 lityum-iyon aküyü (HX LA) hazır bulundurunuz.

“Güvenlik talimatları ve uyarılar” ve “Çevre korumaya katkınız” ve “Kurululum ve bağlantı” – “Aküye ilişkin genel bilgiler” bölümlerinde akünün kullanımı ve elden çıkarılmasına ilişkin olarak verilmiş bilgileri dikkate alınız.

Hata bildirimleri



Dönen silindir fırça sonucu yaralanma tehlikesi.

Dönen silindir fırça yaralanmanıza sebep olabilir.

Her bir arıza giderme işleminden önce elektrikli süpürge'nin gücünü kapatınız.

Bunun için Comfort tutacaktaki Açma/Kapama düğmesini kullanınız.

Hata bildirimleri, PowerUnit'teki akü şarj göstergesinin hızlı bir şekilde yanıp sönmeleriyle verilir.

Problem	Sebebe ve Çözüm
Üst gösterge hızlı bir şekilde yanıp sönmüyor	<p>“Comfort tutacak algılanmadı” hatası</p> <ul style="list-style-type: none"> ■ Comfor tutacağı çıkarıp tekrar takınız (bkz. “Kurulum ve bağlantı” – “Comfort tutacağı'nın takılması” bölümü). ■ Aküyü çıkarınız, 10 saniye bekleyiniz ve aküyü geri takınız.
Orta gösterge hızlı bir şekilde yanıp sönmüyor	<p>“Motor aşırı ısınma” hatası</p> <ul style="list-style-type: none"> ■ Toz haznesini, ön filtreyi ve ince toz filtresini boşaltıp temizleyiniz (bkz. “Bakım” bölümü). ■ Aküyü çıkarınız, 10 saniye bekleyiniz ve aküyü geri takınız. ■ Elektrikli süpürge'nin gücünü tekrar açmadan önce yaklaşık 30 dakika bekleyiniz.
Alt ve üst gösterge hızlı bir şekilde yanıp sönmüyor	<p>Dahili sistem hatası</p> <ul style="list-style-type: none"> ■ Aküyü çıkarınız, 10 saniye bekleyiniz, aküyü geri takınız ve şarj ediniz.
Alt ve orta gösterge hızlı bir şekilde yanıp sönmüyor	<p>“Akü aşırı ısındı” hatası veya “Akü algılanmadı” hatası</p> <ul style="list-style-type: none"> ■ Elektrikli süpürge'nin gücünü tekrar açmadan önce yaklaşık 30 dakika bekleyiniz. ■ Sadece orijinal Miele AP01/AP02/AP03 lityum iyon akü (HX LA) kullanınız.

Ne yapmalı, eğer ... ?

Günlük kullanım sırasında ortaya çıkabilecek arıza ve hataların çoğunu kendiniz giderebilirsiniz. Çoğu durumda yetkili servisi çağırmak zorunda kalmayacağınızdan zaman ve masraftan tasarruf edersiniz.

www.miele.com/service adresinde, arızaların kullanıcı tarafından giderilmesine ilişkin bilgiler sunulmaktadır.

Aşağıdaki tablolar size arıza ve hataları bulmakta ve gidermekte yardımcı olacaktır.



Dönen silindir fırça sonucu yaralanma tehlikesi.

Dönen silindir fırça yaralanmanıza sebep olabilir.

Her arıza giderme işleminden önce elektrikli süpürgeyi gücünü kapatınız. Bunun için Comfort tutacaktaki Açma/Kapama düğmesini kullanınız.

Problem	Sebebe ve Çözüm
Elektrikli süpürge, gücü açıldığında çalışmıyorsa?	Akü takılı değildir veya doğru takılmamıştır. ■ Aküyü takınız veya akünün düzgün oturup oturmadığını kontrol ediniz (bkz. “Kurulum ve bağlantı” – “Akünün takılması” bölümü).
	Akü yeterince şarj olmamıştır. ■ Aküyü kullanım kılavuzunda açıklanan şekilde şarj ediniz (bkz. “Kurulum ve bağlantı” – “Aküye ilişkin genel bilgiler” ve “Akünün şarj edilmesi” bölümü).
	Orijinal Miele akü takılı değildir. ■ Sadece orijinal Miele AP01/AP02/AP03 lityum iyon akü (HX LA) kullanınız.
	Akünün ilk şarj işlemi PowerUnit güç ünitesi dışında yapılmıştır. ■ İlk kez şarj işlemi, aküyü etkinleştirmek için mutlaka PowerUnit güç ünitesinde takılı durumdayken yapınız (bkz. “Kurulum ve bağlantı” – “Aküye ilişkin genel bilgiler” ve “Akünün şarj edilmesi” bölümü).
	Şarj konektörü halen daha takılıdır. ■ Şarj konektörünü akünün alt tarafındaki şarj soketinden ayırınız.

Problem	Sebeup ve Çözüm
Temizleme performansı kötüyse?	Toz haznesi doludur. ■ Toz haznesini boşaltıp temizleyiniz (bkz. “Bakım” bölümü).
	Elektrikli fırça kirlenmiş/tıkanmıştır. ■ Elektrikli fırçayı temizleyiniz (bkz. “Bakım” – “Elektrikli fırçanın temizlenmesi” ve “Silindir fırçanın elektrikli fırçadan çıkarılması” bölümü).
Temizleme performansı düşüyorsa?	İnce toz filtresi/ön filtre kirlenmiştir. ■ İnce toz filtresinde ara temizleme işlemini başlatınız (bkz. “Bakım” – “ComfortClean temizleme fonksiyonunun etkinleştirilmesi” bölümü). ■ Her iki filtreyi iyice temizleyiniz (bkz. “Bakım” – “Ön filtrenin ve ince toz filtresinin temizlenmesi” bölümü).
	İnce toz filtresi aşınmıştır. ■ Yeni bir ince toz filtresi (HX FSF-2) kullanınız.
Silindir fırça dönmüyor-sa?	Silindir fırça kirlenmiştir. ■ Silindir fırçayı temizleyiniz (bkz. “Bakım” – “Elektrikli fırçanın temizlenmesi” ve “Silindir fırçanın elektrikli fırçadan çıkarılması” bölümü).
Süpürürken çalışma sesi değişiyorsa?	Zemine ve kullanılan silindir fırçaya bağlı olarak elektrikli fırçanın enerji tüketimi otomatik olarak en uygun şekilde ayarlanır. ■ Bu sesler elektrikli süpürge'nin normal işleyişinin bir parçasıdır.
Elektrikli fırça kendiliğinden duruyorsa?	Elektrikli fırçaya, örneğin uzun tüylü bir halı üzerinde aşırı yüklenilmiştir. ■ Elektrikli süpürge'nin fişini tekrar prize takınız ve gücünü açınız. Bunun için Comfort tutacaktır Açma/Kapama düğmesini kullanınız.
Elektrikli süpürge devriyor-sa?	PowerUnit üst tarafta yapı şekli tercih edilmiştir. ■ Elektrikli süpürge'nin parçalarını, PowerUnit alt tarafta yapı şekli elde edilecek şekilde birleştiriniz (bkz. “Kurulum ve bağlantı” – “Elektrikli süpürge'nin parçalarının birleştirilmesi” bölümü).

Müşteri Hizmetleri

www.miele.com/service adresinde, arızaların kullanıcı tarafından giderilmesine ve Miele yedek parçalarına ilişkin bilgiler sunulmaktadır.

Arızalar için iletişim bilgisi

Kendi başınıza gidemediğiniz arızaları, Miele bayiinize veya Miele müşteri hizmetlerine bildiriniz.

Miele Müşteri Hizmetleri'nin iletişim bilgilerini bu dokümanın sonunda bulabilirsiniz.

Garanti

Garanti süresi 2 yıldır.

Ülkenizde geçerli garanti şartlarına ilişkin daha fazla bilgiyi Miele müşteri hizmetlerinden edinebilirsiniz.

Bakım

⚠ Dönen silindir fırça sonucu yaralanma tehlikesi.

Dönen silindir fırça yaralanmanıza sebep olabilir.

Elektrikli süpürgeyi gücünü her temizlikten önce kapatınız. Bunun için Comfort tutacaktaki Açma/Kapama düğmesini kullanınız.

Elektrikli süpürge ve aksesuarlar

⚠ Şebeke gerilimi sonucu elektrik çarpması tehlikesi.

Şarj cihazında nem olması elektrik çarpması tehlikesini barındırır.

Şarj cihazını asla suya sokmayınız.

“Bakım” bölümündeki toz haznesine özel temizlik talimatlarını dikkate alınız.

Elektrikli süpürgeyi ve tüm plastik aksesuarlarını normal bir plastik temizleme maddesi ile temizleyiniz.

⚠ Uygun olmayan temizlik maddeleri sonucu hasar.

Tüm yüzeyler, çizilmeye karşı hassastır. Uygun olmayan temizlik maddeleri ile temas eden tüm yüzeyler değişime uğrayabilir veya renk değiştirebilir.

Aşındırıcı maddeler, cam temizlik maddeleri veya çok amaçlı temizlik maddeleri ve yağ içeren bakım ürünleri kullanmayınız.

Sonradan satın alınabilen aksesuarlar

Öncelikle zemin döşemesi üreticisinin temizlik ve bakım talimatlarını dikkate alınız.

Ambalajında “ORIGINAL Miele” logosuna sahip aksesuarları kullanmanızı tavsiye ederiz. Böylece elektrikli süpürge çekim gücünden en iyi şekilde yararlanıldığından ve olası en iyi temizlik sonucuna ulaşabileceğinden emin olabilirsiniz.

Ambalajında “ORIGINAL Miele” logosuna sahip olmayan aksesuarların kullanımından kaynaklanan arıza ve zararların elektrikli süpürgeyi garanti kapsamında olmadığını unutmayınız.

Aksesuar tedarikçileri

Orijinal Miele aksesuarlarını Miele Webshop sitesinden, Miele yetkili servisinden veya Miele bayiinizden alabilirsiniz.

Orijinal Miele aksesuarlarını ambalajı üzerindeki “ORIGINAL Miele” logosundan tanıyabilirsiniz.



3D4U aracılığıyla Miele, ayrıca 3 boyutlu yazıcı için indirilebilecek ücretsiz aksesuarlar sunmaktadır (www.miele.tr, Bayi/Servis, Yedek Parçalar & Aksesuarlar).

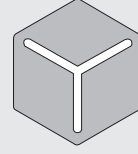

3 D 4 U

Bazı modeller standart olarak aşağıdaki aksesuarlardan biri veya daha fazlası ile donatılmıştır.

Electro Compact elektrikli el fırçası (HX SEB)

Araba koltuklarının ve halı kaplı merdiven basamaklarının derinlemesine temizlenmesi için kullanılır.

Hardfloor Care (HX HC) yumuşak silindir

Hassas sert zeminlerin temizlenmesi için kullanılır.

Jaluzi / Radyatör fırçası (SHB 30)

Radyatör dilimlerinin, dar rafların ve aralıkların temizliğinde kullanılır.

Şilte ucu (SMD 10)

Şiltelerin, mobilya döşemelerinin ve bunların birleşme yerlerinin temizlenmesi içindir.

Dar aralık ucu, 300 mm (SFD 10)

Ekstra uzun dar açılı uç ile kıvrımların, aralıkların ve köşelerin tozları alınır.

Dar aralık ucu, 560 mm (SFD 20)

Esnek dar açılı uç ile zor ulaşılan köşelerin tozlarını alabilirsiniz.

AP01/AP02/AP03 (HX LA) ek akü

Elektrikli süpürge kullanım süresinin iki katına çıkarılması için.

İlk kez şarj etmeden önce mutlaka “Kurulum ve bağlantı” – “Aküye ilişkin genel bilgiler” bölümünü dikkate alınız.

Akü şarj ünitesi LS03 (HX LS)

Ek akünün cihazdan bağımsız eş zamanlı şarjı için.

İlk kez şarj etmeden önce mutlaka “Kurulum ve bağlantı” – “Aküye ilişkin genel bilgiler” bölümünü dikkate alınız.

İnce toz filtresi (HX FSF-2)

Standart olarak kullanılan ince toz filtresini, mümkün olan en iyi temizlik sonucu elde etmeye devam etmek için yaklaşık 3 yıl sonra değiştiriniz (bkz. “Bakım” – “Ön filtrenin ve ince toz filtresinin temizlenmesi” bölümü).

Garanti

Türkiye

1. Ev aletleri için garanti süresi malın teslim tarihinden itibaren başlar ve 2 yıldır.
2. Malın bütün parçaları dâhil olmak üzere tamamı firmamızın garantisine kapsamındadır.
3. Malın ayıplı olduğunun anlaşılması durumunda tüketici, 6502 sayılı Tüketicinin Korunması Hakkında Kanununun 11 inci maddesinde yer alan;
 - a- Sözleşmeden dönme,
 - b- Satış bedelinden indirim isteme,
 - c- Ücretsiz onarılmasını isteme,
 - ç- Satılanın ayıpsız bir misli ile değiştirilmesini isteme,haklarından birini kullanabilir.
4. Tüketicinin bu haklardan ücretsiz onarım hakkını seçmesi durumuna satıcı işçilik masrafı, değiştirilen parça bedeli ya da başka herhangi bir ad altında hiçbir ücret talep etmeksizin malın onarımını yaptırmakla yükümlüdür. Tüketici ücretsiz onarım hakkını üretici veya ithalatçıya karşı da kullanabilir. Satıcı, üretici ve ithalatçı tüketicinin bu hakkını kullanmasından müteselsilen sorumludur.
5. Malın tamir süresi en fazla 20 iş günüdür. Bu süre mala ilişkin arızanın servis istasyonuna, servis istasyonunun olmaması durumunda, malın satıcısı, bayii, acentesi, temsilciliği, ithalatçısı veya imalatçısı -üreticisinden birisine bildirim tarihinden itibaren başlar. Malın arızasının 10 iş günü içerisinde giderilememesi halinde, imalatçı - üretici veya ithalatçı; malın tamiri tamamlanmaya kadar benzer özelliklere sahip başka bir malı tüketicinin kullanımına tahsis etmek zorundadır. . Malın garanti süresi içerisinde arızalanması durumunda, tamirde geçen süre garanti süresine eklenir.
6. Tüketicinin onarım hakkını kullanmasına rağmen malın,
 - Malın garanti süresi içinde tekrar arızalanması
 - Tamiri için gereken azami sürenin aşılması,
 - Firmanın servis istasyonunun, servis istasyonunun mevcut olmaması halinde sırayla satıcısı, bayii, acentesi, emsalcılığı, ithalatçısı veya imalatçı - üreticisinden birisinin düzenleyeceği raporla arızanın tamirinin mümkün bulunmadığının belirlenmesi durumlarında, tüketici malın ücretsiz değiştirilmesini, bedel iadesi veya ayıp oranında bedel indirimi talep edebilir. Satıcı, tüketicinin talebini reddedemez. Bu talebin yerine getirilmemesi durumunda satıcı, üretici ve ithalatçı müteselsilen sorumludur.
7. Malın kullanma kılavuzunda yer alan hususlara aykırı kullanılmasından kaynaklanan arızalar garanti kapsamı dışındadır.
8. Tüketici, garantiden doğan haklarının kullanılması ile ilgili olarak çıkabilecek uyuşmazlıklarda yerleşim yerinin bulunduğu veya tüketici işleminin yapıldığı yerdeki Tüketici Hakem Heyetine veya Tüketici Mahkemesine başvurabilir.
9. Satıcı tarafından bu Garanti Belgesinin verilmemesi durumunda, tüketici Gümrük ve Ticaret Bakanlığı Tüketicinin Korunması ve Piyasa Gözetimi Genel Müdürlüğüne başvurabilir.

Bu Belgenin kullanılmasına; 6502 sayılı Tüketicinin Korunması Hakkında Kanun ve bu Kanun'a dayanılarak yürürlüğe konulan Garanti Belgesi Uygulama Esaslarına Dair Yönetmelik uyarınca, T.C. Sanayi ve Ticaret Bakanlığı Tüketicinin ve Rekabetin Korunması Genel Müdürlüğü tarafından izin verilmiştir.

Sanayi ve Ticaret Bakanlığı Garanti Belgesi

Ürün cinsi	Belge Numarası ve Tarihi
Elektrikli Süpürge	111560 11.04.2012
Izgara	82779 12.05.2010
Ocak	82931 17.05.2010
Fritöz	82688 11.05.2010
Davlumbaz	82723 11.05.2010
Kahve Makinesi	111558 11.04.2012
Buzdolabı	82777 12.05.2010
Derin Dondurucu	83190 24.05.2010
Çamaşır Makinesi	111557 11.04.2012
Çamaşır Kurutma Makinesi	111559 11.04.2012
Bulaşık Makinesi	82693 11.05.2010
Fırın	82690 11.05.2010
Ütü	82696 11.05.2010

İMALATÇI/İTHALATÇI FİRMANIN

ÜNVANI	: MIELE ELEKTRİKLİ ALETLER DIŞ TİC. VE PAZ. LTD. ŞTİ
MERKEZ ADRESİ	: BARBAROS MH. ÇİĞDEM SK. MY OFFICE İŞ MRKZ. NO:13/A 34746 ATAŞEHİR/İSTANBUL
TELEFONU	: (216) 687 18 00
FAKSI	: (216) 580 86 67
E-POSTA	: info@miele-tr.com
MÜŞTERİ İLETİŞİM MRKZ.:	444 11 22
FİRMA YETKİLİSİNİN İMZASI	
FİRMA KAŞESİ	

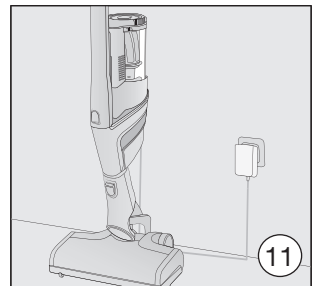
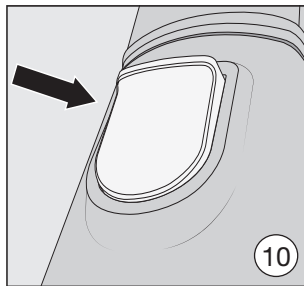
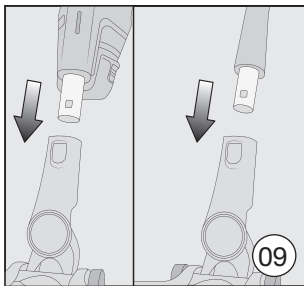
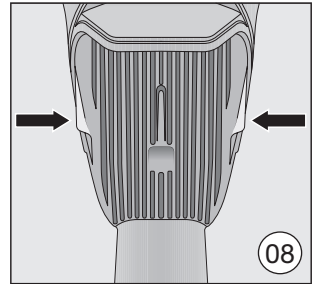
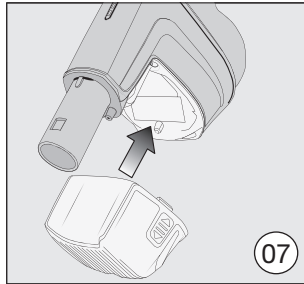
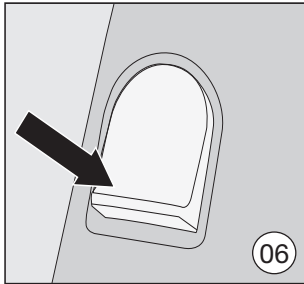
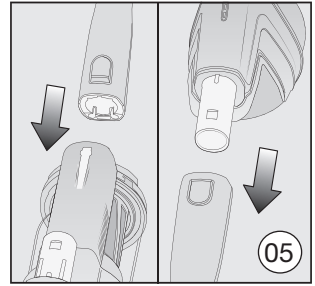
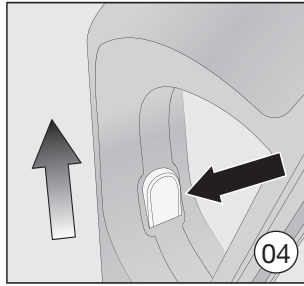
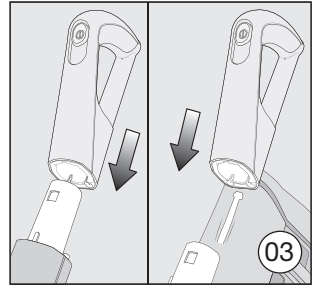
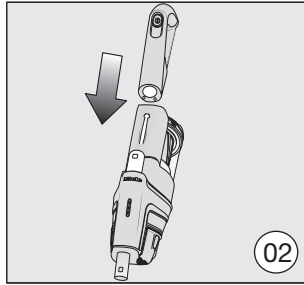
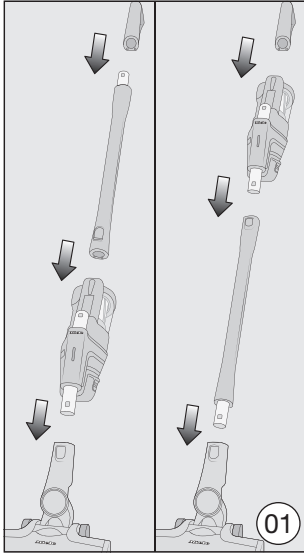

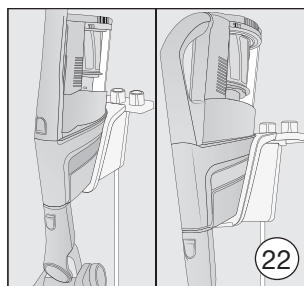
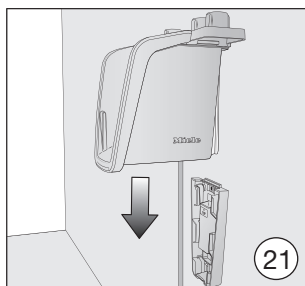
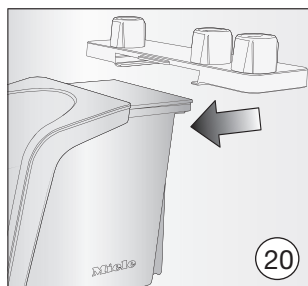
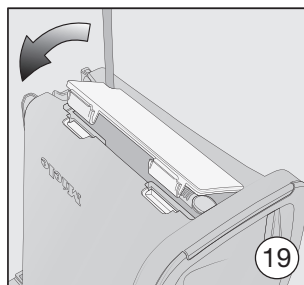
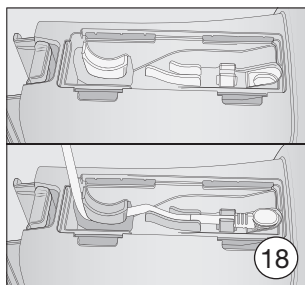
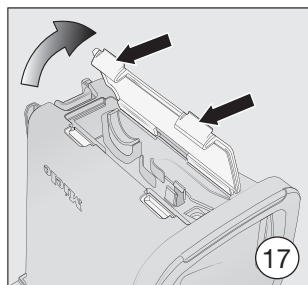
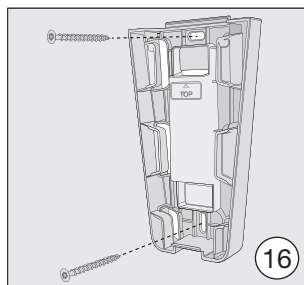
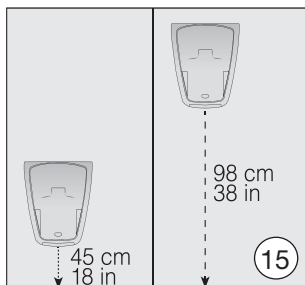
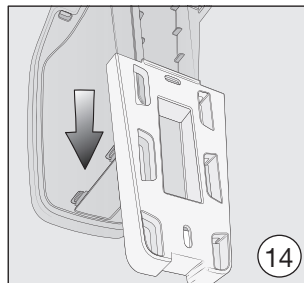
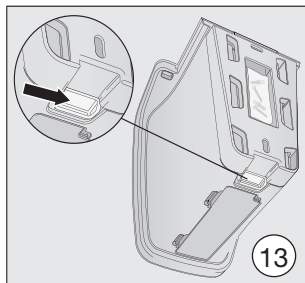
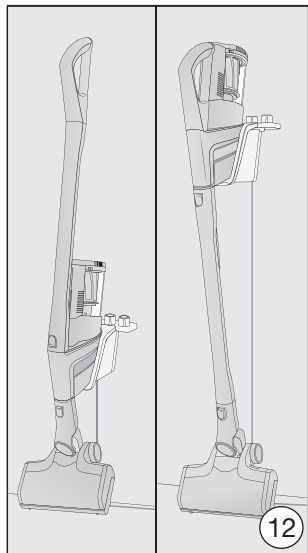

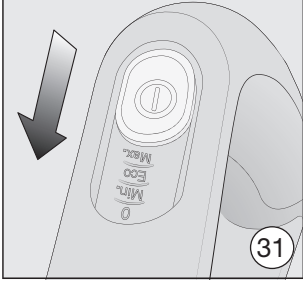
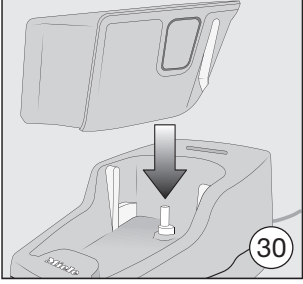
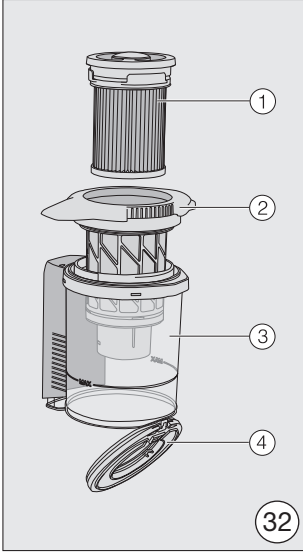
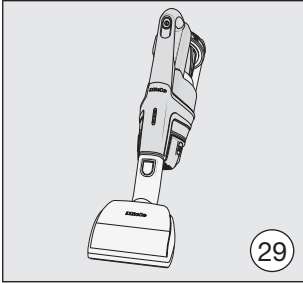
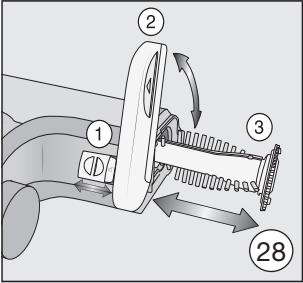
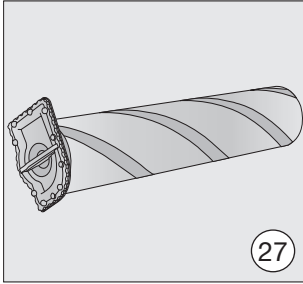
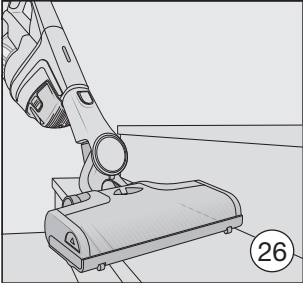
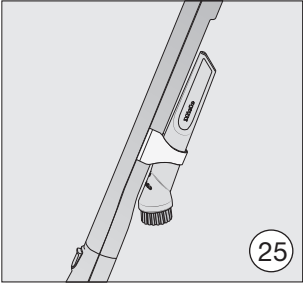
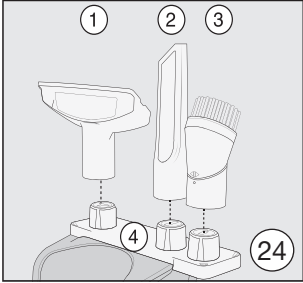
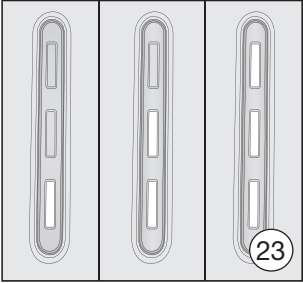

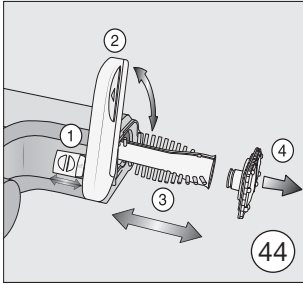
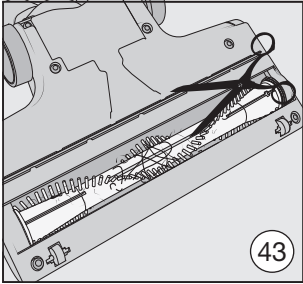
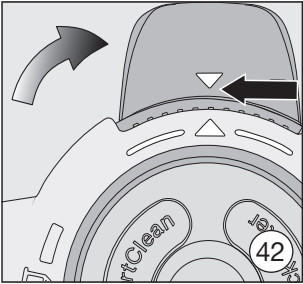
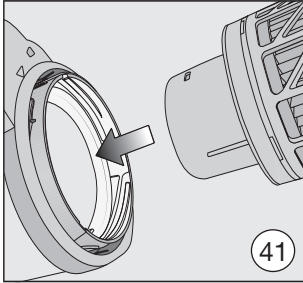
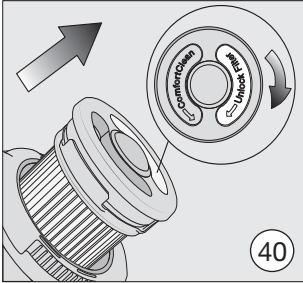
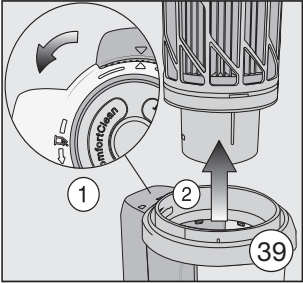
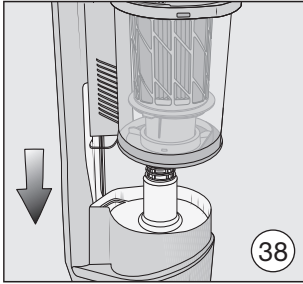
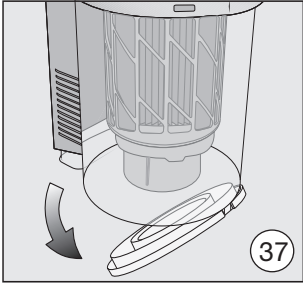
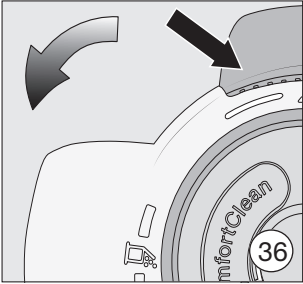
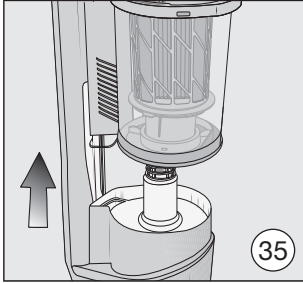
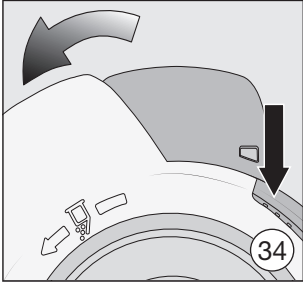
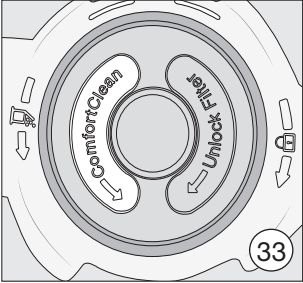

Česká republika:

Miele spol. s r.o.
Holandská 4
639 00 Brno
Tel.: 543 553 111-3
Fax: 543 553 119
Servis-tel.: 543 553 741-5
E-mail: info@miele.cz
Internet: www.miele.cz

Ελλάδα:

ΑΘΗΝΑ – ΚΕΝΤΡΙΚΑ ΓΡΑΦΕΙΑ – ΕΚΘΕΣΗ
Λεωφόρος Κηφισίας 69
15124 Μαρούσι

801 222 4444

(αστική χρέωση πανελλαδικά)

210 679 4444

(από κινητό)

Fax: (+30) 210 679 4409
E-mail: miele@miele.gr
www.miele.gr

Magyarország:

Miele Kft.
1022 Budapest
Alsó Törökvész út 2.
Tel: (06-1) 880-6400
Fax: (06-1) 880-6402
Szerviz: (06-1) 880-6482, 6483
E-mail: info@miele.hu
Internet: www.miele.hu

Polska:

Miele Sp. z o.o.
ul. Czerniakowska 87A
00-718 Warszawa
Tel. 22 335 00 00
www.miele.pl

Slovenská republika:

Miele s.r.o.
Plynársená 1
821 09 Bratislava
Tel.: +421 2 58 103 111
Servis-tel.: +421 2 58 103 131
E-mail: info@miele.sk
Internet: www.miele.sk

Türkiye:

Miele Elektrikli Aletler
Dış Ticaret ve Pazarlama Ltd. Şti
Seba Office Bulvarı
Ayazağa Mah. Mimar Sinan Sok
No:21 D:53
34396 Sarıyer / İstanbul / Türkiye
Tel: 0212 390 71 00
Müşteri Hizmetleri: 444 11 22
E-Mail: info@miele.com.tr
Internet: www.miele.com.tr
EEE yönetmeliğine uygundur

Germany: Miele & Cie. KG, Carl-Miele-Straße 29, 33332 Gütersloh