

# DreameBot D10 **lus**

Robot sprzątający  
Instrukcja obsługi

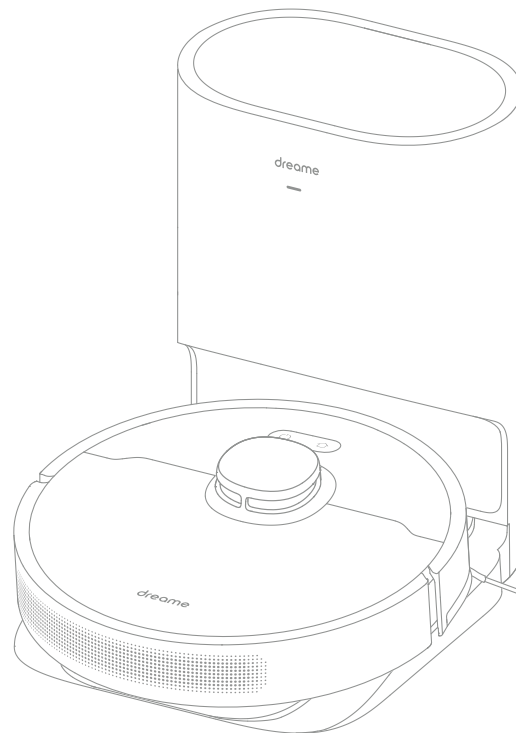

Ilustracje w niniejszej instrukcji posiadają wyłącznie charakter poglądowy.  
Należy zapoznać się z rzeczywistym produktem.

**dreame**

## Informacje dotyczące bezpieczeństwa

### Ograniczenia w użytkowaniu

- Ten produkt może być używany przez dzieci w wieku powyżej 8 lat oraz osoby o ograniczonych zdolnościach ruchowych, sensorycznych lub umysłowych, a także przez osoby o ograniczonym doświadczeniu lub znajomości sprzętu, wyłącznie pod nadzorem rodzica lub opiekuna w celu zapewnienia bezpiecznego użytkowania i uniknięcia zagrożeń. Czyszczenie i konserwacja nie powinny być przeprowadzane przez dzieci bez nadzoru.
- Dzieci nie mogą bawić się tym produktem. Należy upewnić się, że dzieci i zwierzęta domowe przebywają w bezpiecznej odległości od odkurzacza z mopem podczas jego pracy.
- Ten produkt jest przeznaczony wyłącznie do czyszczenia podłóg w środowisku domowym. Nie należy używać go na zewnątrz, na powierzchniach innych niż podłogi oraz w pomieszczeniach komercyjnych lub przemysłowych.
- Nie należy używać urządzenia na obszarze położonym powyżej poziomu gruntu bez zabezpieczenia.
- Nie należy przechowywać urządzenia odwrotnie. Nie należy używać pokrywy czujnika laserowego ani obudowy urządzenia jako uchwytu.
- Nie należy używać urządzenia w temperaturze powyżej 40°C lub poniżej 0°C, a także na wilgotnych powierzchniach.
- Przed użyciem urządzenia należy podnieść z podłogi przewody, aby zapobiec ich przemieszczaniu podczas czyszczenia.
- Należy usunąć z podłogi wszelkie delikatne lub małe elementy, aby zapobiec ich uszkodzeniu.

- Sensor krawędziowy urządzenia może generować komunikat błędu podczas pracy na powierzchniach które pochłaniają promienie świetlne, takie jak głęboko matowe czarne dywany lub wysoko szklwione powierzchnie które z uwagi na swoją strukturę rozpraszają promień generowany przez czujnik oraz przy wykryciu nagłego uskołu między płaszczyznami, jak np. listwy krawędziowe.

## Informacje dotyczące bezpieczeństwa

### Ograniczenia w użytkowaniu

- Należy trzymać włosy, palce i inne części ciała z dala od otworu ssącego urządzenia.
- Należy przechowywać szczoteczkę do czyszczenia poza zasięgiem dzieci.
- Nie należy umieszczać dzieci, zwierząt domowych ani żadnych przedmiotów na urządzeniu niezależnie od tego, czy jest wyłączony lub w trakcie pracy.
- Nie należy używać urządzenia do czyszczenia jakichkolwiek palnych substancji.
- Nie należy używać urządzenia do odkurzania twardych lub ostrych przedmiotów.
- Przed czyszczeniem lub konserwacją należy upewnić się, że urządzenie jest wyłączone, a stacja ładująca jest odłączona od zasilania.
- Nie należy używać mokrej ściereczki do wycierania ani żadnych płynów do opłukiwania urządzenia i stacji. Elementy przeznaczone do czyszczenia muszą być pozostawione do całkowitego osuszenia przed ich ponownym montażem i użyciem.
- Produktu należy używać zgodnie z instrukcjami zawartymi w instrukcji obsługi. Użytkownicy ponoszą odpowiedzialność za wszelkie straty lub szkody wynikające z niewłaściwego użytkowania tego produktu.

### Akumulator i ładowanie

- Nie należy używać zamienników akumulatora, ładowarki ani stacji ładującej/opróżniającej. Do stosowania wyłącznie z zasilaczem RCS7.
- Nie należy podejmować samodzielnych prób demontażu, naprawy lub modyfikowania akumulatora lub stacji ładującej/opróżniającej.
- Nie należy umieszczać stacji ładującej/opróżniającej w pobliżu źródła ciepła.

## Informacje dotyczące bezpieczeństwa

### Akumulator i ładowanie

- Nie należy używać mokrej ściereczki z płynem do wycierania styków ładowania stacji ładującej/opróżniającej.
- Należy zutylizować zużyty akumulator w prawidłowy sposób, przekazując go do odpowiedniego zakładu zajmującego się recyklingiem.
- Jeśli przewód zasilający zostanie uszkodzony lub zepsuty, należy natychmiast zaprzestać jego użytkowania i skontaktować się z obsługą serwisową.
- Jeżeli konieczny będzie transport urządzenia należy upewnić się, że produkt jest wyłączony oraz, w miarę możliwości, znajduje się w oryginalnym opakowaniu.
- Jeżeli urządzenie nie będzie użytkowane przez dłuższy czas, należy całkowicie naładować akumulator, a następnie wyłączyć i przechowywać w chłodnym oraz suchym miejscu. Ładowanie urządzenia powinno odbywać się co najmniej raz na 3 miesiące, aby uniknąć nadmiernego rozładowania akumulatora.
- Wewnątrz tego produktu znajdują się akumulatory, które mogą być wymieniane wyłącznie przez wykwalifikowanych techników lub obsługę serwisu.

**Czujnik laserowy** Czujnik laserowy jest zgodny z normą IEC 60825-1:2014 dla produktów laserowych klasy 1 i nie wytwarza niebezpiecznego promieniowania laserowego.

Niniejszym firma Dreame Trading Co., Ltd. oświadcza, że urządzenie radiowe typu RLS3D jest zgodne z dyrektywą 2014/53/UE. Pełny tekst deklaracji zgodności UE jest dostępny na następującej stronie internetowej: <https://global.dreametech.com>

Szczegółową elektroniczną instrukcję obsługi można znaleźć na stronie <https://global.dreametech.com/pages/user-manuals-and-faqs>

# Opis produktu

## Akcesoria



Szczotka główna

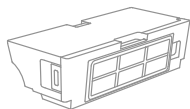

Pojemnik na kurz



Szczoteczka do czyszczenia



Worek na kurz ×2  
(wstępnie zamontowany 1)

## Pozostałe akcesoria

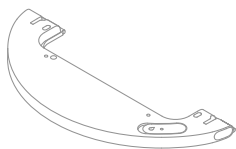

Zbiornik na wodę

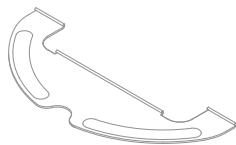

Nakładka mopująca



Szczotka boczna

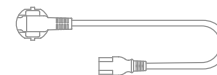

Przewód zasilania

# Opis produktu

## Odkurzacz

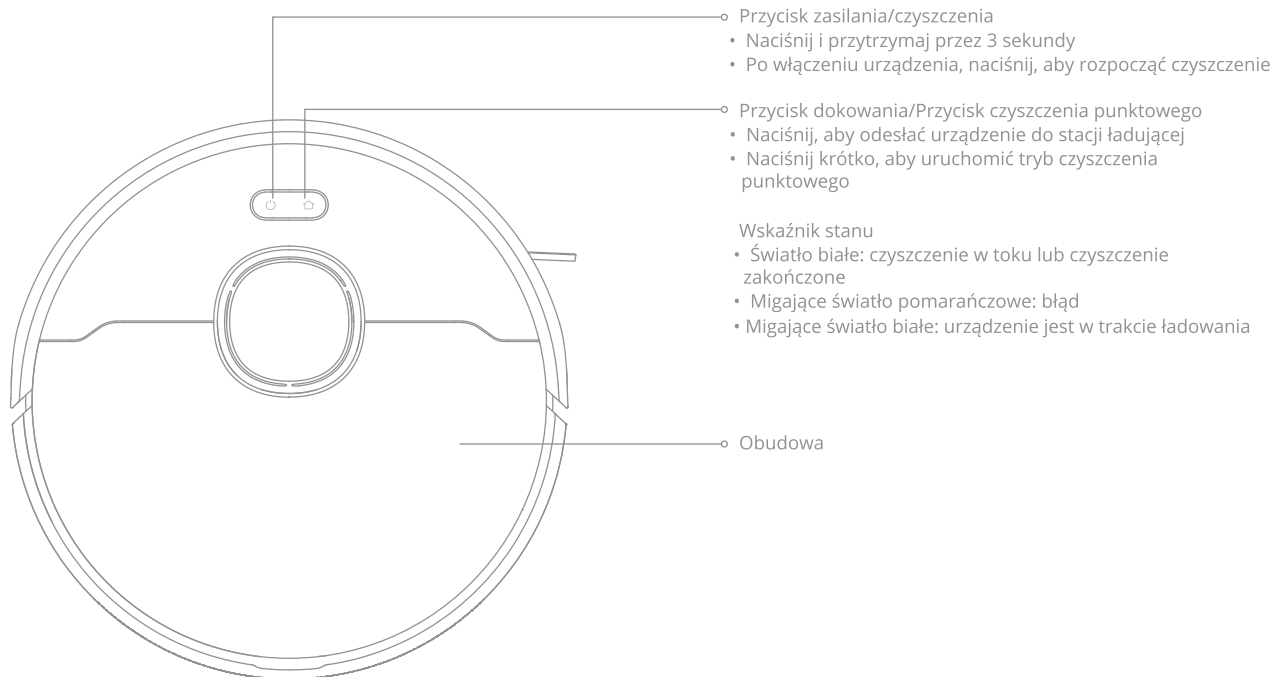

# Opis produktu

## Odkurzacz

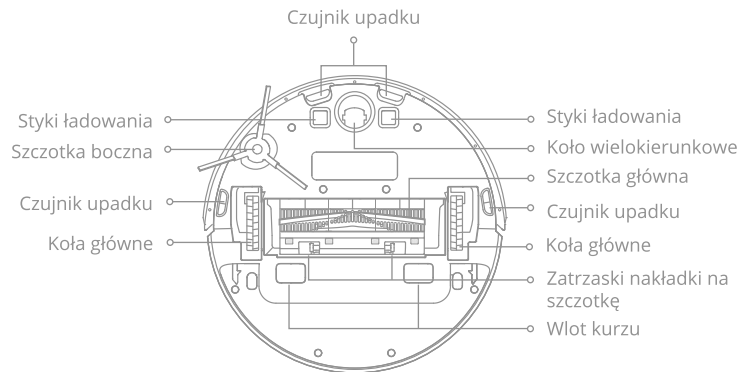
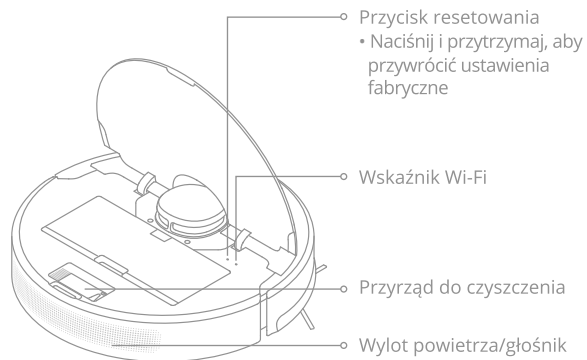

## Czujniki odkurzacza

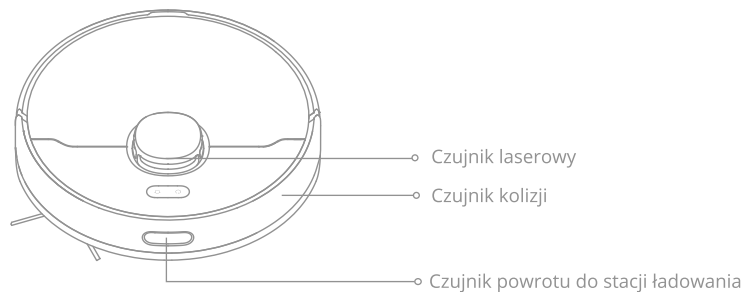



# Opis produktu

## Stacja ładująca/opróźniania



## Tył

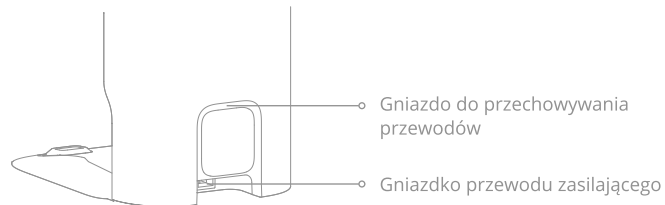

## Górna pokrywa

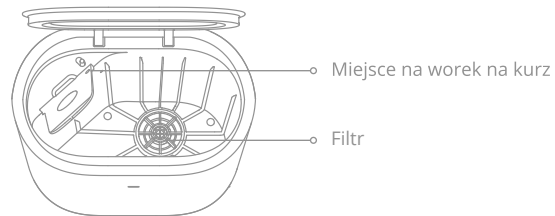

## Dolna pokrywa

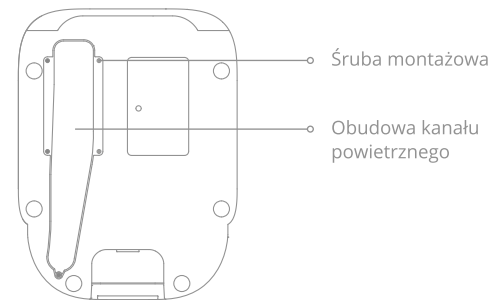

## Opis produktu

### Pojemnik na kurz

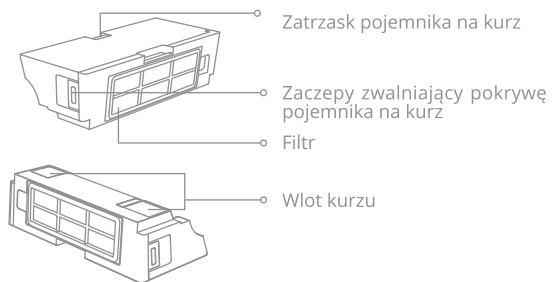

### Worek na kurz

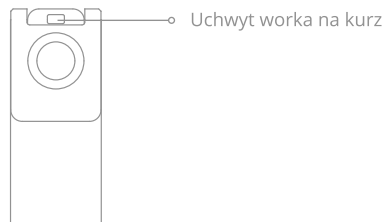

### Moduł mopujący

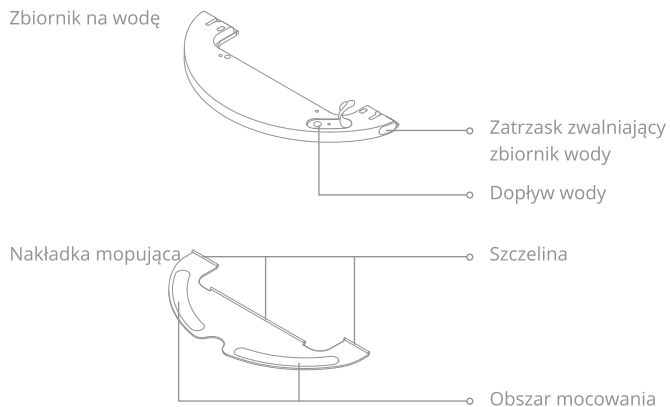

Uwaga: Ze względu na ustawienia fabryczne, nowy worek na kurz został już zamontowany.

## Zalecenia przed rozpoczęciem użytkowania produktu



Aby poprawić wydajność pracy urządzenia, schowaj wszystkie elementy znajdujące się na podłodze.

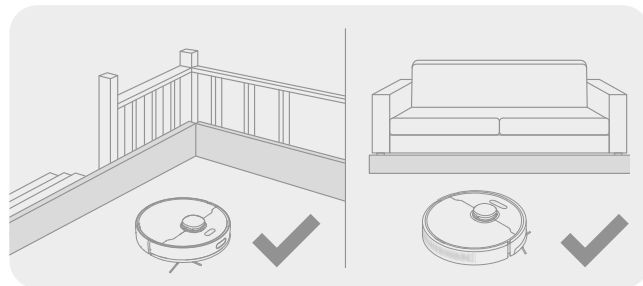

Przed czyszczeniem użyj zabezpieczenia na krawędziach schodów i sofy, aby zapewnić bezpieczną i płynną pracę urządzenia.

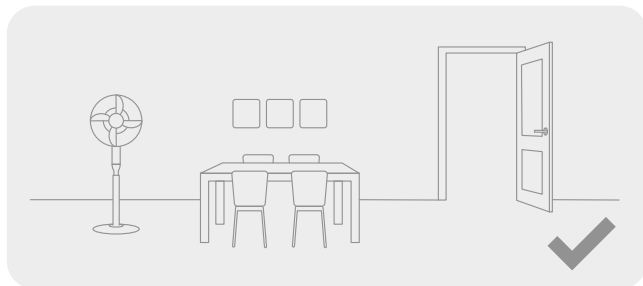

Otwórz drzwi do sprzątanego pomieszczenia i umieść meble tak, aby uzyskać więcej miejsca.

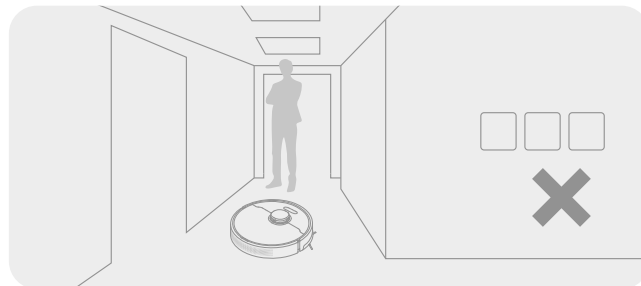

Aby zapobiec nierozpoznanie czyszczonego obszaru, nie stawaj bezpośrednio przed urządzeniem, na progu, w korytarzu lub w wąskich miejscach.

## Zalecenia przed rozpoczęciem użytkowania produktu

### 1. Zdejmij wszystkie zabezpieczenia.

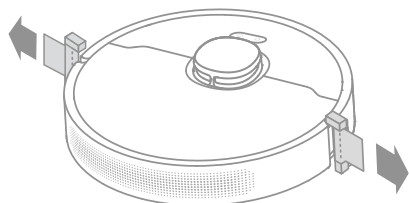

### 2. Zamontuj szczotkę boczną.

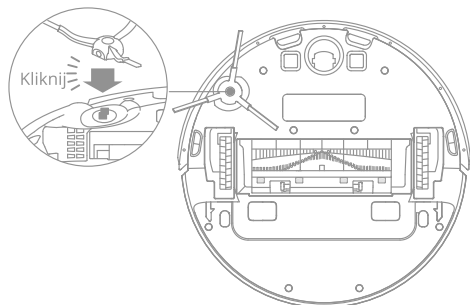

Uwaga: Przy prawidłowym montażu można usłyszeć dźwięk kliknięcia.

### 3. Podłącz stację do gniazdka elektrycznego i rozpocznij ładowanie

Stację ładującą/opróżniającą należy umieścić na równym podłożu przy ścianie i podłączyć do gniazdka. Umieść urządzenie na stacji. Urządzenie zacznie się automatycznie ładować. Przed pierwszym użyciem zalecane jest pełne naładowanie urządzenia.

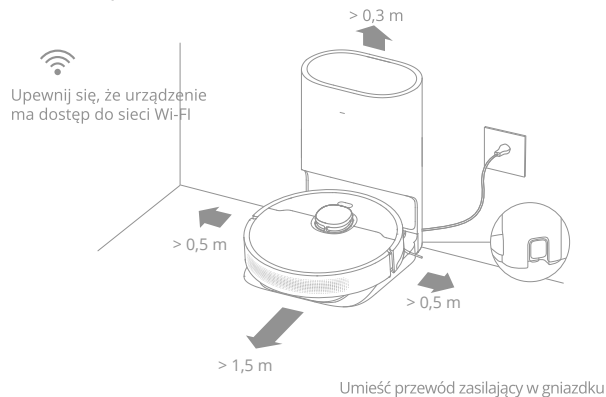

Uwaga:

- Należy zachować co najmniej 0,5 metra wolnej przestrzeni po obu stronach stacji oraz co najmniej 1,5 metra wolnej przestrzeni przed nią.
- Nie należy blokować obszaru wyświetlania sygnałów.

### Informacje o stacji ładującej/opróżniającej

W celu zapewnienia płynnego powrotu urządzenia do stacji, zaleca się, aby odkurzacz opuścił stację przed czyszczeniem. Nie należy przesuwac stacji podczas pracy urządzenia.

Po zakończeniu czyszczenia i automatycznym powrocie urządzenia do stacji, rozpocznie się automatyczne opróżnianie. Więcej ustawień można obsługiwać w aplikacji.

# Łączenie z aplikacją Dreamehome/Mi Home/Xiaomi Home

Ten produkt współpracuje z aplikacją Dreamehome/Mi Home/Xiaomi Home, która może być używana do sterowania urządzeniem.

## 1. Pobierz aplikację Dreamehome/Mi Home/Xiaomi Home

Zeskanuj kod QR na urządzeniu lub wyszukaj "Dreamehome", "Mi Home" lub "Xiaomi Home" w sklepie z aplikacjami, aby pobrać i zainstalować aplikację w zależności od preferencji.

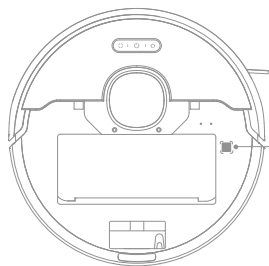

Kod znajduje się pod pokrywą

## 2. Dodaj urządzenie



Aplikacja Mi Home/Xiaomi Home: Otwórz Mi Home/Xiaomi Home, kliknij "⊕" w prawym górnym rogu i zeskanuj ponownie powyższy kod QR, aby dodać "Dreame Bot D10 Plus". Postępuj zgodnie z komunikatami, aby zakończyć łączenie z Wi-Fi.

Aplikacja Dreamehome: Otwórz aplikację Dreamehome, kliknij "⊕" w prawym górnym rogu, aby przejść do sekcji "Dodaj urządzenie", a następnie wybierz "Dreame Bot D10 Plus". Postępuj zgodnie z instrukcjami, aby zakończyć łączenie z Wi-Fi.

Uwaga:

- Urządzenie obsługuje wyłącznie sieć Wi-Fi 2,4 GHz.
- Wersja aplikacji mogła zostać uaktualniona. Wykonuj instrukcje zgodnie z bieżącą wersją aplikacji.

## 3. Resetowanie połączenia Wi-Fi

Otwórz górną pokrywę odkurzacza, aby zobaczyć wskaźnik Wi-Fi. Następnie naciśnij jednocześnie przyciski  i  i przytrzymaj je do momentu usłyszenia komunikatu głosowego o oczekiwaniu na konfigurację sieci. Gdy wskaźnik Wi-Fi zacznie powoli migać, będzie to oznaczało, że połączenie zostało pomyślnie zresetowane.

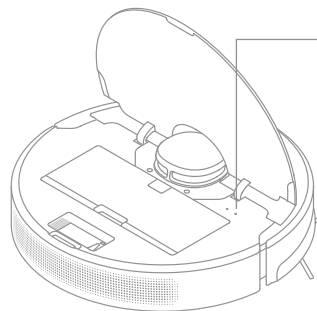



Wskaźnik Wi-Fi

- Powolne miganie: oczekiwanie na połączenie
- Szybkie miganie: łączenie
- Właczony: połączono z Wi-Fi

Uwaga: Gdy telefon nie połączy się z odkurzaczem, zresetuj sieć Wi-Fi i dodaj urządzenie ponownie.

# Użytkowanie

## 1. Włączanie/wyłączanie

Naciśnij i przytrzymaj przycisk  przez 3 sekundy, aby włączyć odkurzacza. Gdy wskaźnik zasilania zacznie świecić ciągłym białym światłem, będzie to oznaczać, że robot jest w trybie czuwania. Aby go wyłączyć, należy wcisnąć i przytrzymać przycisk  przez 3 sekundy, gdy urządzenie nie będzie się poruszać. Wyłączenie robota spowoduje zakończenie bieżącego zadania czyszczenia.

## 2. Czyszczenie

Naciśnij krótko przycisk  w celu włączenia odkurzacza. Po włączeniu odkurzacza dokładnie wyznaczy trasę czyszczenia, metodycznie oczyści wzdłuż krawędzi i ścian, a następnie zakończy czyszczenie każdego pomieszczenia zygzakiem, zapewniając dokładność i wydajność pracy.

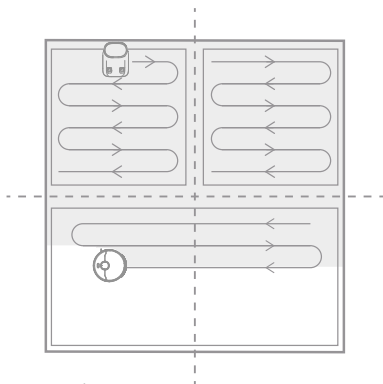

## 3. Tryb czyszczenia

W aplikacji Dreamehome/Mi Home/Xiaomi Home dostępne są cztery tryby czyszczenia: cichy, standardowy, silny i turbo. Domyślnym trybem jest tryb standardowy.

## 4. Wstrzymywanie/Tryb uśpienia

**Wstrzymywanie:** Wciśnij dowolny przycisk, aby wstrzymać pracę urządzenia podczas czyszczenia.

**Tryb uśpienia:** Robot automatycznie wejdzie w tryb uśpienia po 10 minutach czuwania, po czym wskaźniki zasilania i ładowania zgasną. Aby go wybudzić, należy wcisnąć dowolny przycisk.

Uwaga:

- Odkurzacza wyłączy się automatycznie po 12 godzinach w trybie czuwania.
- Wstrzymanie pracy urządzenia i umieszczenie go na stacji ładowania/opróźniania spowoduje zakończenie bieżącej pracy.

## 5. Tryb czyszczenia punktowego

Gdy odkurzacza jest wstrzymany lub przełączony w tryb czuwania, należy wcisnąć przycisk  i przytrzymać go przez 3 sekundy, aby uruchomić tryb czyszczenia punktowego. W tym trybie urządzenie wyczyści powierzchnię o wymiarach 1,5 × 1,5 metra bezpośrednio wokół siebie. Po zakończeniu czyszczenia punktowego urządzenie automatycznie wróci do pierwotnego położenia i wyłączy się.

Uwaga: włączenie trybu czyszczenia punktowego spowoduje zakończenie bieżącego zadania czyszczenia.

## 6. Więcej funkcji aplikacji

Za pomocą aplikacji można skonfigurować zaawansowane funkcje, takie jak sprzątanie wybranego pomieszczenia, czyszczenie danego obszaru, edycja obszaru, wyznaczenie zakazanego obszaru/ wirtualnej ściany i wiele innych.

Uwaga:

- Postępuj zgodnie z instrukcjami w interfejsie aplikacji, aby korzystać z większej liczby funkcji.
- Wersja aplikacji mogła zostać zaktualizowana i należy postępować zgodnie z instrukcjami opartymi na aktualnej wersji aplikacji.

# Użytkowanie

## 7. Użycie funkcji mopowania

Zaleca się odkurzanie wszystkich podłóg co najmniej trzy razy przed pierwszym myciem, aby uzyskać lepszy efekt czyszczenia.

1) Należy zwilżyć nakładkę mopa i wykrócić nadmiar wody. Następnie włożyc nakładkę mopa do szczeliny zbiornika na wodę, jak pokazano na rysunku, i mocno wcisnąć nakładkę.

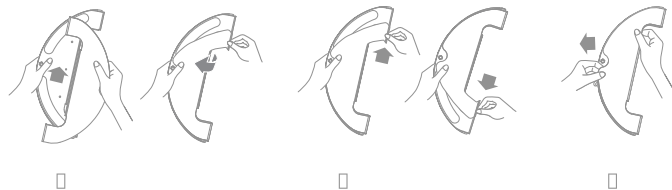

2) Otwórz pokrywę zbiornika i wlej wodę, a następnie dokładnie zamknij pokrywę.

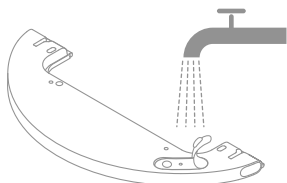

Uwaga: Nie należy używać żadnych środków czyszczących ani dezynfekujących.

3) Wyrównaj moduł mopujący zgodnie ze strzałką, a następnie wsuń go z tyłu urządzenia, aż do jego zatrzaśnięcia we właściwej pozycji. Naciśnij przycisk  lub użyj aplikacji Dreamehome/Mi Home/Xiaomi Home, aby rozpocząć czyszczenie.

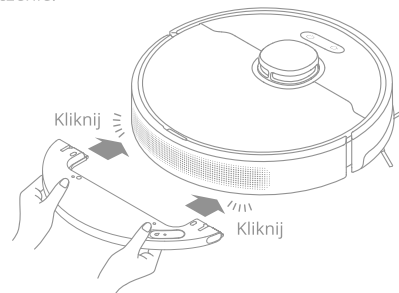

Uwaga:

- Nie zaleca się używania funkcji mopowania na dywanach.
- Za pomocą aplikacji można regulować przepływ wody w zależności od potrzeb.

4) Aby wyjąć zbiornik wody należy nacisnąć boczne zatrzaski i wyciągnąć moduł mopujący.

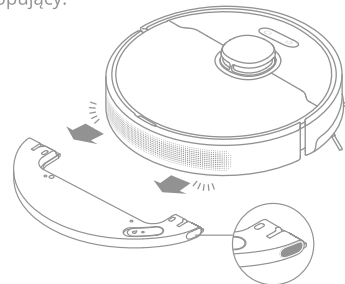

Uwaga: Gdy odkurzacz ładuje się lub nie jest używany, należy wyjąć moduł mopujący, wylać pozostałą wodę w zbiorniku i umyć nakładkę mopującą, aby zapobiec powstawaniu pleśni lub utrzymywaniu się nieprzyjemnych zapachów.

## Pojemnik na kurz \* Zaleca się czyszczenie po każdym użyciu

1. Otwórz pokrywę robota i naciśnij zatrzask, aby wyjąć pojemnik na kurz.

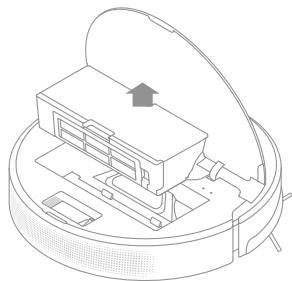

2. Otwórz pokrywę pojemnika zgodnie z ilustracją.

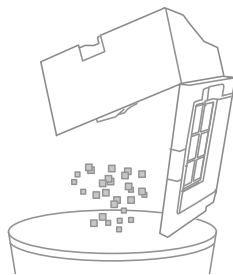

3. Wyczyść wlot kurzu

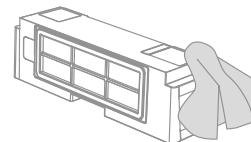

## Filtr

1. Wyjmij filtr i delikatnie usuń z niego zanieczyszczenia.

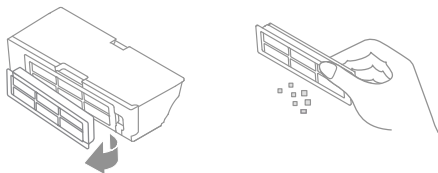

2. Nie należy myć filtra. Tylko pojemnik na kurz jest przeznaczony do mycia. Przed ponownym zamontowaniem należy go dokładnie osuszyć.

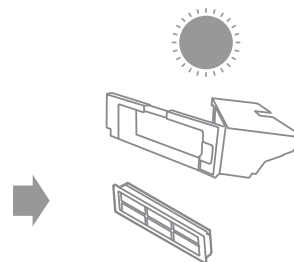
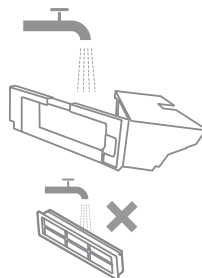

### Uwaga:

- Nie należy czyścić filtra szczotką ani palcem.
- Pojemnik na kurz należy płukać wyłącznie czystą wodą. Nie należy używać żadnych detergentów.
- Pojemnik na kurz należy używać tylko po jego całkowitym osuszeniu.
- Zaleca się czyszczenie filtra co dwa tygodnie i jego wymianę co trzy miesiące.



# Regularna konserwacja

## Moduł mopujący

1. Naciśnij boczne zatrzaski nakładki mopującej i pociągnij moduł, aby go wyjąć.

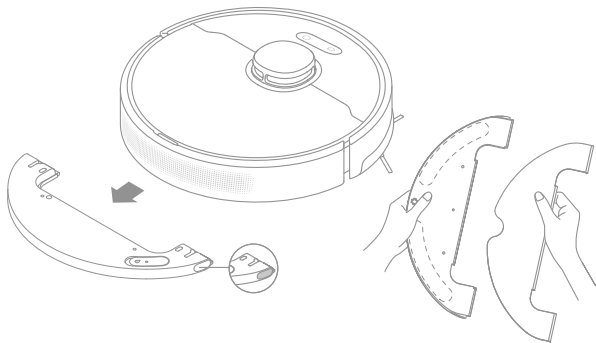

2. Opróżnij pozostałą wodę ze zbiornika. Przed ponownym zamontowaniem opłucz wodą i pozostaw do wyschnięcia na powietrzu.

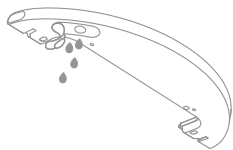

Uwaga: nie należy wystawiać zbiornika bezpośrednio na słońce.

3. Wyczyść i osusz nakładkę mopującą.

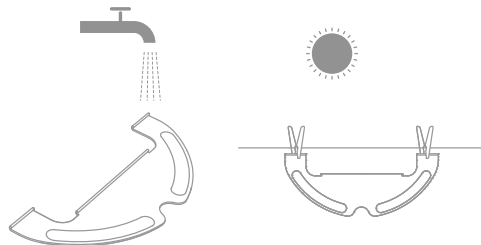

Uwaga:

- Po użyciu wyjmij i wyczyść nakładkę mopującą. Należy upewnić się, że zużyta woda nie wpływa z powrotem do odpływu wody, aby uniknąć jego zatkania.
- Aby uzyskać optymalną wydajność, zaleca się wymianę nakładki co 3–6 miesięcy.
- 4. Jeśli występuje powolny przepływ wody lub objętość nie jest dobrze rozprowadzona, należy wyczyścić otwór w pokrywie zbiornika wody.

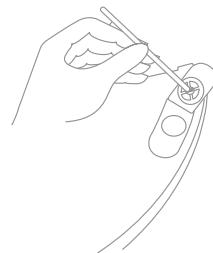

## Czyszczenie szczotki głównej

Naciśnij zatrzaski zwalniające pokrywę szczotki głównej i wyjmij ją pociągając lekko w górę.

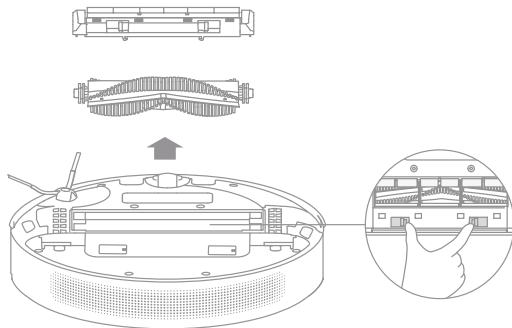

Wyciągnij osłonę szczotki, jak pokazano na ilustracji. Użyj dołączonej szczoteczki do czyszczenia, aby usunąć elementy włókatne w szczotkę.

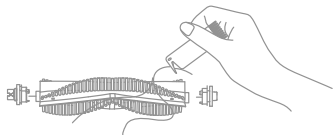

Uwaga: Nie należy używać nadmiernej siły przy oczyszczaniu szczotki, aby uniknąć jej uszkodzenia.

## Czyszczenie szczotki bocznej

Wyciągnij szczotkę boczną i wyczyść ją za pomocą dołączonej szczoteczki do czyszczenia.

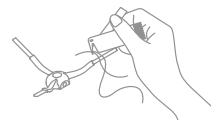

## Czyszczenie koła głównego i koła wielokierunkowego

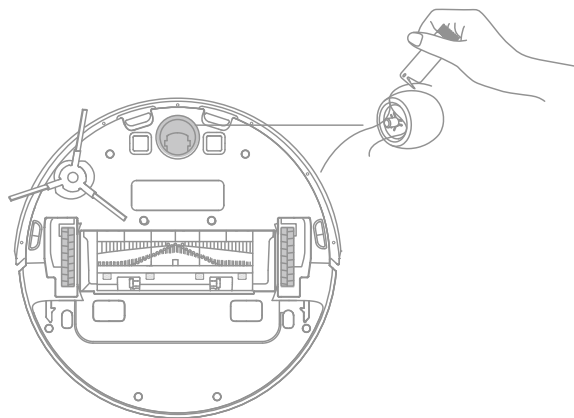

Uwaga: Do rozdzielania osi i opony należy używać delikatnych narzędzi, jak mały śrubokręt. Nie należy używać nadmiernej siły.

## Regularna konserwacja

Uwaga: Do czyszczenia używaj suchej ściereczki, ponieważ odkurzacz i wewnętrzna część stacji ładującej zawierają wrażliwe elementy. Nie należy używać mokrej ściereczki, aby zapobiec uszkodzeniom.

Wyczyść czujnik laserowy

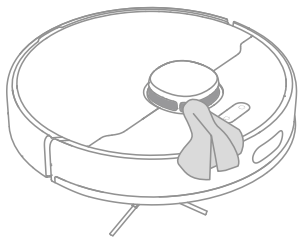

Wyczyść czujnik powrotu do stacji

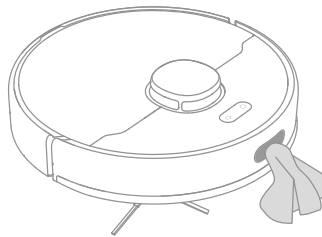

Wyczyść styki ładowania i wlot kurzu

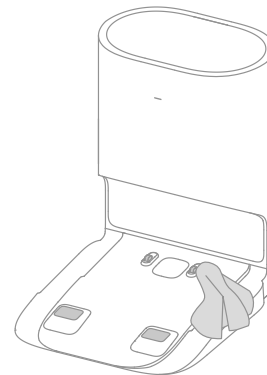

Wyczyść czujnik upadku

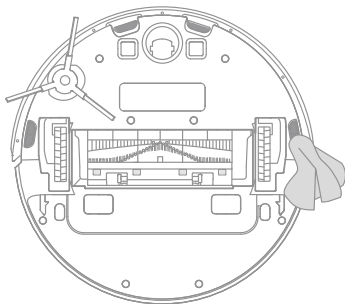

Wyczyść styk ładowania

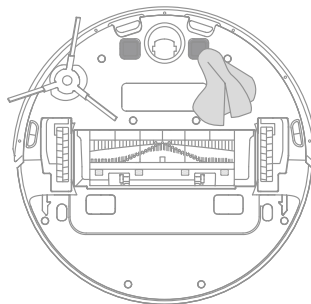

## Wymień worek na kurz

Gdy worek na kurz jest pełny należy wymienić go na nowy. Informacje dotyczące stanu worka na kurz wyświetlane są na wskaźniku stanu (miganie na pomarańczowo) lub poprzez komunikaty w aplikacji. Zaleca się wymianę worka co 4-6 tygodni.

1. Wyciągnij worek na kurz.

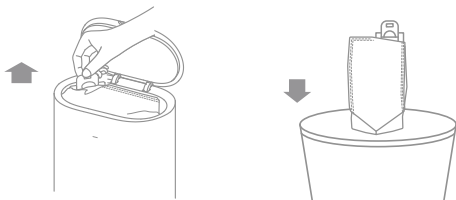

Uwaga: Podczas wyjmowania worka na kurz należy zamknąć uchwyt worka, aby zapobiec wylotowi kurzu.

2. Wyczyść filtr.

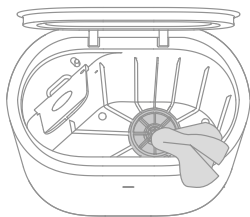

3. Włóż nowy worek a na kurz.

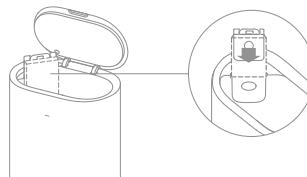

4. Zamknij górną pokrywę stacji.

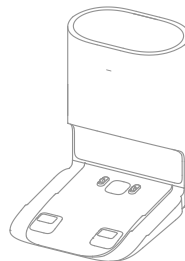

Uwaga: Nie należy używać siły, aby zamknąć stację, jeśli górna pokrywa nie może się domknąć, a worek na kurz nie jest zamontowany.

# Regularna konserwacja

## Czyszczenie kanału powietrznego

Jeśli kanał powietrzny jest zablokowany, należy go wyczyścić zgodnie z poniższymi krokami.

1. Odkręć śruby mocujące na pokrywie kanału powietrznego i ściągnij pokrywę.

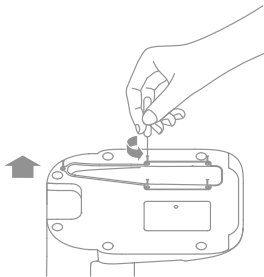

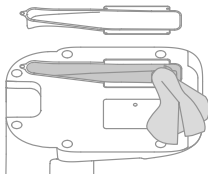

2. Sprawdź, czy kanał powietrzny jest zablokowany przez obce przedmioty. Jeśli tak, usuń je.

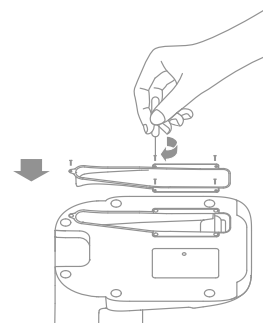

3. Ponownie zamontuj pokrywę kanału powietrznego, zgodnie ze wskazówkami pokazanymi na rysunku.



## Resetowanie urządzenia

Jeśli robot przestanie reagować lub nie będzie można go wyłączyć, przytrzymaj przycisk  przez 6 sekund, aby wyłączyć urządzenie. Następnie naciśnij i przytrzymaj przycisk  przez 3 sekundy, aby włączyć robota.

## Akumulator

Odkurzacz wyposażono w wysokiej jakości akumulator litowo-jonowy. Należy upewnić się, że pozostaje on naładowany podczas codziennego użytkowania, aby utrzymać jego optymalną wydajność. Jeśli robot nie jest używany przez dłuższy czas, należy go wyłączyć i przechowywać w bezpiecznym miejscu. Aby zapobiec uszkodzeniom spowodowanym nadmiernym rozładowaniem, należy ładować urządzenie co najmniej raz na trzy miesiące.

## Wskaźnik stanu

W poniższej tabeli wymienione zostały możliwe przyczyny i rozwiązania problemów, w odniesieniu do różnych kolorów diody wskaźnika stanu. Aby uzyskać więcej pomocy, zapoznaj się z sekcją "Pytania i odpowiedzi" w tej instrukcji.

Dioda	Możliwa przyczyna	Rozwiązanie problemu
Dioda zgaszona	Brak zasilania	Należy sprawdzić i upewnić się, że zasilanie stacji ładującej/opróżniającej jest w normie.
	Odkurzacze jest w trybie "Nie przeszkadzać" W pełni naładowany odkurzacze jest w trybie uśpienia.	/
Światło białe	Odkurzacze nie znajduje się na stacji.	/
Dioda miga białym światłem	Odkurzacze jest w trakcie ładowania.	/
Dioda miga pomarańczowym światłem	Błąd	Należy sprawdzić czy worek na kurz jest zamontowany. Jeśli nie, należy zamontować worek na kurz. Należy sprawdzić czy worek na kurz jest poprawnie zamontowany.
		Należy sprawdzić czy górna pokrywa jest zamknięta. Jeśli nie, należy poprawnie zamknąć górną pokrywę.
		Należy sprawdzić czy worek na kurz jest pełny. Jeśli tak, należy ją wymienić. Należy usunąć wszelkie zanieczyszczenia wokół wlotu kurzu odkurzacza i stacji ładującej/opróżniającej.
		Należy odłączyć kabel zasilający stacji. Następnie należy sprawdzić, czy pokrywa kanału powietrznego nie została zablokowana przez obce przedmioty. Jeśli tak, należy je usunąć.
		Należy sprawdzić, czy pojemnik na kurz jest zamontowany. W przypadku innych problemów skontaktuj się z wykwalifikowanymi technikami lub obsługą serwisową.

# Pytania i odpowiedzi

Rodzaj problemu	Rozwiązanie
Robot nie włącza się.	<p>Poziom naładowania akumulatora jest niski. Należy naładować robota na stacji ładowania, a następnie spróbować ponownie.</p> <p>Temperatura otoczenia jest zbyt niska (poniżej 0°C) lub zbyt wysoka (powyżej 40°C). Temperatura działania odkurzacza mieści się w zakresie od 0 do 40°C.</p>
Robot nie ładuje się.	<p>Stacja ładująca nie jest podpięta do zasilania. Należy upewnić się, że oba końce przewodu zasilającego są prawidłowo podłączone.</p> <p>Należy oczyścić styki ładowania stacji ładującej/opróżniającej.</p>
Robot nie może powrócić do stacji ładującej/opróżniającej.	<p>Wokół stacji ładującej/opróżniającej jest zbyt wiele przeszkód. Należy umieścić stację w bardziej otwartej przestrzeni.</p> <p>Należy wyczyścić obszar wyświetlania sygnałów stacji ładującej/opróżniającej.</p> <p>Zmiana położenia robota może spowodować jego błędne pozycjonowanie lub ponowne mapowanie otoczenia. Jeśli robot znajduje się zbyt daleko od stacji ładującej/opróżniającej, może nie być w stanie automatycznie powrócić do stacji. W takim przypadku należy ręcznie umieścić robota na stacji ładującej/opróżniającej.</p>
Robot działa nieprawidłowo.	Wyłącz i włącz robota ponownie
Robot wydaje nietypowy dźwięk.	Obcy przedmiot mógł zaplątać się w szczotkę główną, szczotkę boczną lub jedno z kół głównych. Zatrzymaj odkurzacza i usuń wszelkie zanieczyszczenia.
Robot nie czyści tak skutecznie, jak wcześniej, lub pozostawia zanieczyszczenia.	<p>Pojemnik na kurz jest pełny. Należy wyczyścić pojemnik na kurz i wlot kurzu.</p> <p>Filtr jest zapchany. Należy go wyczyścić.</p> <p>Obcy przedmiot zaplątał się w szczotkę główną. Należy go usunąć.</p>

## Pytania i odpowiedzi

Rodzaj problemu	Rozwiązanie
<p>Robot nie może się połączyć z siecią Wi-Fi.</p>	<p>Wystąpił problem z połączeniem Wi-Fi. Należy zresetować połączenie Wi-Fi i pobrać najnowszą wersję aplikacji Dreamehome/Mi Home/Xiaomi Home, a następnie spróbować ponownie nawiązać połączenie.</p> <p>Pozwolenie na dostęp do lokalizacji nie jest aktywne. Upewnij się, że zezwolenie na dostęp do lokalizacji w aplikacji Dreamehome/Mi Home/Xiaomi Home jest aktywne.</p> <p>Sygnał sieci Wi-Fi jest za słaby. Należy upewnić się, że robot znajduje się w obszarze z prawidłowym zasięgiem sieci Wi-Fi.</p> <p>Wi-Fi 5 GHz nie jest obsługiwane. Upewnij się, że twój odkurzacz połączył się z Wi-Fi 2,4 GHz.</p> <p>Nazwa użytkownika lub hasło Wi-Fi jest nieprawidłowe. Należy upewnić się, czy zostały wprowadzone prawidłowa nazwa i hasło użytkownika.</p>
<p>Robot nie rozpoczyna zaplanowanego czyszczenia.</p>	<p>Robot posiada niski poziom naładowania. Zaplanowane czyszczenie nie rozpocznie się, dopóki akumulator robota nie będzie naładowany co najmniej w 15%.</p>
<p>Czy pozostawienie odkurzacza w stacji ładowania zużywa dodatkową energię, jeśli odkurzacz jest w pełni naładowany?</p>	<p>Pozostawienie robota na stacji ładującej/oprózniającej, gdy robot jest w pełni naładowany, zużywa bardzo mało energii elektrycznej i pomaga utrzymać optymalną wydajność akumulatora.</p>
<p>Z modułu mopującego nie wypływa woda lub jest jej bardzo mało.</p>	<p>Należy upewnić się, że zbiornik jest napełniony wodą.</p> <p>W razie potrzeby należy wyczyścić nakładkę mopującą.</p> <p>Należy upewnić się, że wkład mopujący jest zamontowany prawidłowo, zgodnie z instrukcją obsługi.</p> <p>Należy oczyścić otwór w zbiorniku na wodę.</p>
<p>Robot nie wznawia czyszczenia po zakończeniu ładowania.</p>	<p>Należy upewnić się, że robot nie jest w trybie „nie przeszkadzać”, co uniemożliwia wznowienie czyszczenia.</p> <p>Robot nie wznawia czyszczenia po ręcznym naładowaniu lub umieszczeniu go na stacji ładującej/oprózniającej.</p>



## Pytania i odpowiedzi

Rodzaj problemu	Rozwiązanie
Robot powraca do stacji ładującej/ opróżniającej, ale zadanie automatycznego odprowadzania kurzu nie następuje.	Tryb "Nie przeszkadzać" uniemożliwia automatyczne wykonywanie zadań odprowadzania kurzu.
Worek na kurz jest pełny.	Należy sprawdzić, czy worek na kurz jest pełny. Jeśli tak, należy wymienić go na nowy. Zaleca się wymianę worka co 4-6 tygodni. Jeśli worek nie jest pełny, należy sprawdzić, czy wlot kurzu lub kanał powietrzny w dolnej części stacji ładowania jest zablokowany. Należy usunąć wszelkie obce przedmioty przed ponownym użyciem.
Zadanie odprowadzania kurzu trwa dłużej niż standardowo.	Gdy odkurzacz wykonuje zadania odprowadzania kurzu przez pewien czas, lub gdy kanał powietrzny nie działa płynnie, czas odprowadzania kurzu zostanie wydłużony, aby zapobiec zablokowaniu.
Górna pokrywa stacji nie jest zamknięta.	Należy sprawdzić czy worek na kurz jest zamontowany. Jeśli nie, należy zamontować worek na kurz.

## Dane techniczne

### Robot

Model	RLS3D
Akumulator	5200 mAh (Nominalna pojemność)
Czas ładowania	Ok. 6 godzin
Łączność bezprzewodowa	Wi-Fi IEEE 802.11b/g/n 2,4 GHz
Zgodność z systemem operacyjnym	Android 4,4 or iOS 10,0 lub nowsza wersja
Napięcie znamionowe	14,4 V $\approx$
Moc znamionowa	46 W
Częstotliwość operacji	2400-2483,5 MHz
Maksymalna moc wyjściowa	20 dBm

### Stacja ładująca/oprózniająca

Model	RCS7
Port wejściowy	220-240 V ~ 50-60 Hz
Port wyjściowy	19,8 V $\approx$ 1 A
Moc znamionowa	600 W

## Ochrona środowiska



Zużyty sprzęt elektroniczny oznakowany zgodnie z dyrektywą Unii Europejskiej, nie może być umieszczany łącznie z innymi odpadami komunalnymi. Podlega on selektywnej zbiórce i recyklingowi w wyznaczonych punktach. Zapewniając jego prawidłowe usuwanie, zapobiegasz potencjalnym, negatywnym konsekwencjom dla środowiska naturalnego i zdrowia ludzkiego. System zbierania zużytego sprzętu zgodny jest z lokalnie obowiązującymi przepisami ochrony środowiska dotyczącymi usuwania odpadów. Szczegółowe informacje na ten temat można uzyskać w urzędzie miejskim, zakładzie oczyszczania lub sklepie, w którym produkt został zakupiony.



Produkt spełnia wymagania dyrektyw tzw. Nowego Podejścia Unii Europejskiej (UE), dotyczących zagadnień związanych z bezpieczeństwem użytkownika, ochroną zdrowia i ochroną środowiska, określających zagrożenia, które powinny zostać wykryte i wyeliminowane.

Szczegółowe informacje o warunkach gwarancji dystrybutora / producenta dostępne na stronie internetowej

<https://serwis.innpro.pl/gwarancja>