

# Amica

5010IE3.325ETaDpJSm

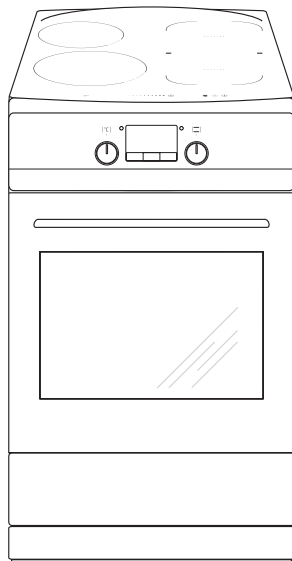

## INSTRUKCJA OBSŁUGI

KUCHNI ELEKTRYCZNEJ  
Z PŁYTĄ CERAMICZNĄ INDUKCYJNĄ



*Kuchnię uruchamiać dopiero po przeczytaniu tej instrukcji*

## **SZANOWNY KLIENCIE,**

---

*Kuchnia Amica to połączenie wyjątkowej łatwości obsługi i doskonałej efektywności. Po przeczytaniu instrukcji, obsługa kuchni nie będzie problemem.*

*Kuchnia, która opuściła fabrykę była dokładnie sprawdzona przed zapakowaniem pod względem bezpieczeństwa i funkcjonalności na stanowiskach kontrolnych.*

*Prosimy Państwa o uważną lekturę instrukcji obsługi przed uruchomieniem urządzenia. Przestrzeganie zawartych w niej wskazówek uchroni Państwa przed niewłaściwym użytkowaniem.*

*Instrukcję należy zachować i przechowywać tak, aby mieć ją zawsze pod ręką. Należy dokładnie przestrzegać instrukcji obsługi w celu uniknięcia nieszczęśliwych wypadków.*

### **Uwaga!**

*Kuchnię obsługiwać tylko po zapoznaniu się z niniejszą instrukcją.*

*Kuchnia przeznaczona jest wyłącznie do użytku domowego.*

*Producent zastrzega sobie możliwość dokonywania zmian niewpływających na działanie urządzenia.*

*Masz wątpliwości? Nie wszystko, co przeczytałeś w instrukcji jest zrozumiałe - zadzwoń do Centrum Serwisowego, gdzie uzyskasz wszechstronną pomoc.*

**tel. 801 801 800**

# SPIS TREŚCI

---

<b>Podstawowe informacje</b> .....	2
<b>Wskazówki dotyczące bezpieczeństwa użytkowania</b> .....	4
Jak oszczędzać energię.....	6
Wycofanie z eksploatacji.....	7
<b>Opis wyrobu</b> .....	9
<b>Charakterystyka wyrobu</b> .....	11
<b>Instalacja</b> .....	13
Ustawienie kuchni.....	13
Przyłączenie kuchni do instalacji elektrycznej.....	15
Wskazówki dla instalatora.....	15
<b>Obsługa</b> .....	17
Przed pierwszym włączeniem kuchni.....	17
Działanie programatora.....	18
Obsługa płyty grzejnej indukcyjnej.....	20
Funkcje piekarnika i jego obsługa.....	32
<b>Pieczenie w piekarniku-porady praktyczne</b> .....	35
<b>Potrawy testowe</b> .....	37
<b>Czyszczenie i konserwacja kuchni</b> .....	39
<b>Rozwiązywanie problemów</b> .....	43
<b>Dane techniczne</b> .....	45
<b>Gwarancja, obsługa posprzedażowa</b> .....	46

## WSKAZÓWKI DOTYCZĄCE BEZPIECZEŃSTWA UŻYTKOWANIA

---

**Uwaga.** Urządzenie i jego dostępne części stają się gorące podczas użycia. Możliwość dotknięcia elementów grzejnych powinno być objęte szczególną troską. Dzieci poniżej 8 roku życia powinny trzymać się z daleka, chyba że są pod stałą opieką.

Niniejszy sprzęt może być używany przez dzieci w wieku od 8 lat i wyżej i osoby z ograniczeniami fizycznymi, czuciowymi albo umysłowymi albo brakiem doświadczenia i wiedzy, jeśli odbywa się pod nadzorem lub zgodnie z instrukcją użytkowania sprzętu, przekazanej przez osoby odpowiadające za ich bezpieczeństwo. Należy zwracać uwagę na dzieci, aby nie bawiły się sprzętem. Sprzątanie i czynności obsługowe nie powinny być robione przez dzieci bez nadzoru.

**Uwaga.** Gotowanie bez nadzoru tłuszczu lub oleju na płycie kuchennej może być niebezpieczne i doprowadzić do pożaru.

NIGDY nie próbuj gasić ognia wodą, ale wyłącz urządzenie i wtedy przykryj płomień np. pokrywką lub niepalnym kocem.

**Uwaga.** Niebezpieczeństwo pożaru: nie gromadź rzeczy na powierzchni do gotowania.

**Uwaga.** Jeżeli powierzchnia płyty jest pęknięta, wyłączyć prąd, aby uniknąć porażenia prądem elektrycznym.

Przedmiotów metalowych, takich jak noże, widelce, łyżki i pokrywki oraz folii aluminiowej nie zaleca się kłaść na powierzchni płyty kuchennej, gdyż mogą się one stać gorące.

Po użyciu wyłącz element grzejny płyty wyłącznikiem i nie polegaj na wskazaniach detektora naczyń.

## WSKAZÓWKI DOTYCZĄCE BEZPIECZEŃSTWA UŻYTKOWANIA

---

Podczas użytkowania sprzęt staje się gorący. Zaleca się zachowanie ostrożności, aby unikać dotykania gorących elementów wewnątrz piekarnika.

Dostępne części mogą stać się gorące podczas użytkowania. Zaleca się trzymanie małych dzieci z dala od urządzenia.

**Uwaga.** Nie używać szorstkich środków czyszczących lub ostrych metalowych przedmiotów do czyszczenia szkła drzwi, gdyż mogą porysować powierzchnię, co może doprowadzić do pęknięcia szkła.

**Uwaga.** Aby uniknąć możliwości porażenia prądem elektrycznym, przed wymianą lampki należy upewnić się, czy sprzęt jest wyłączony.

Do czyszczenia kuchni nie wolno używać sprzętu do czyszczenia parą.

Niebezpieczeństwo poparzenia! Podczas otwierania drzwi piekarnika może wydostawać się gorąca para. W trakcie lub po zakończeniu gotowania należy ostrożnie otwierać drzwi piekarnika. Przy otwieraniu nie nachylać się nad drzwiami. Należy pamiętać, że para w zależności od temperatury może być niewidoczna.

**Uwaga.** Proces gotowania musi być nadzorowany. Krótkotrwałe gotowanie musi być nadzorowane w sposób ciągły.

**Uwaga.** Używać tylko osłon płyty zaprojektowanych przez producenta urządzenia lub wskazanych przez producenta w instrukcji obsługi jako odpowiednie. Stosowanie nieodpowiednich osłon może powodować wypadki.

## WSKAZÓWKI DOTYCZĄCE BEZPIECZEŃSTWA UŻYTKOWANIA



- Należy zwrócić szczególną uwagę na dzieci przebywające w otoczeniu kuchni. Bezpośredni kontakt z pracującą kuchnią grozi oparzeniem!
- Należy, zwrócić uwagę, ażeby drobny sprzęt gospodarstwa domowego wraz z przewodami nie dotykał bezpośrednio do rozgrzanego piekarnika lub płyty grzejnej, gdyż izolacja tego sprzętu nie jest odporna na działanie wysokich temperatur.
- Do szuflady nie wkładać materiałów łatwopalnych, ponieważ w czasie użytkowania piekarnika mogą się zapalić.
- Nie należy pozostawiać kuchni bez nadzoru podczas smażenia. Oleje i tłuszcze mogą się zapalić z powodu przegrzania.
- Nie należy dopuszczać do zanieczyszczenia płyty grzejnej i zalewania jej przez wykipiny. W szczególności dotyczy to cukru, który reaguje z płytą ceramiczną, mogąc spowodować jej nieodwracalne uszkodzenie. Ewentualne zabrudzenia należy usuwać na bieżąco.
- Zabrania się stawiania na rozgrzane pola grzejne naczyń z mokrym dnem, gdyż mogą spowodować nieodwracalne zmiany na płycie (nieusuwalne plamy).
- Należy używać naczyń określonych przez producenta jako przystosowane do pracy z płytą ceramiczną.
- Nie używać naczyń z tworzyw sztucznych i z folii aluminiowej. Topią się one w wysokich temperaturach i mogą uszkodzić płytę ceramiczną.
- Nie należy włączać płyty grzejnej bez uprzedniego ustawienia na niej naczynia.
- Zabrania się stosowania naczyń posiadających ostre krawędzie, mogące spowodować uszkodzenie płyty ceramicznej.
- Nie należy stawiać na otwartych drzwiach piekarnika naczyń o masie przekraczającej 15 kg, a na płycie grzejnej - 25 kg.
- Nie używać szorstkich środków czyszczących lub ostrych metalowych przedmiotów do czyszczenia szkła drzwi, gdyż mogą porysować powierzchnię, co może doprowadzić do pęknięcia szkła.
- Zabrania się wkładania gorących naczyń i wkładów (powyżej 75°C) oraz materiałów łatwopalnych do pojemnika szuflady.
- Zabrania się użytkowania kuchni niesprawnej technicznie. Wszelkie usterki mogą być usuwane wyłącznie przez osobę posiadającą stosowne uprawnienia.
- **Osoby z wszczepionymi urządzeniami wspomagającymi funkcje życiowe (np. rozrusznik serca, pompka insulinowa lub aparat słuchowy) muszą upewnić się, że praca tych urządzeń nie zostanie zakłócona poprzez płytę indukcyjną (obszar częstotliwości działania płyty indukcyjnej wynosi 20-50 kHz).**
- W każdej sytuacji spowodowanej usterką techniczną, należy bezwzględnie odłączyć zasilanie elektryczne kuchni.
- Urządzenie może być stosowane wyłącznie do celów, do jakich zostało zaprojektowane. Wszelkie inne zastosowania ( np. ogrzewanie pomieszczeń) należy uznać za niewłaściwe i niebezpieczne.

# JAK OSZCZĘDZAĆ ENERGIĘ



Kto korzysta z energii w sposób odpowiedzialny, chroni nie tylko domowy budżet, lecz działa świadomie na rzecz środowiska naturalnego. Dlatego

pomóżmy, oszczędzajmy energię elektryczną! A czyni się to w następujący sposób:

- **Stosowanie prawidłowych naczyń do gotowania.**

Garnki z płaskim i grubym dnem pozwalają zaoszczędzić do 1/3 energii elektrycznej. Należy pamiętać o pokrywce, w przeciwnym razie zużycie energii elektrycznej wzrasta czterokrotnie!

- **Dobranie naczyń do gotowania do powierzchni pola grzejnego.**

Naczynie do gotowania nie powinno być nigdy mniejsze od płytki grzejnej.

- **Dbanie o czystość pól grzejnych i den garnków.**

Zabrudzenia zakłócają przekazywanie ciepła – silnie przypalone zabrudzenia da się często usunąć już tylko środkami silnie obciążającymi środowisko naturalne.

- **Unikanie niepotrzebnego „zaglądania do garnków”.**

Nie otwierać też niepotrzebnie często drzwi piekarnika.

- **Wyłączanie w porę i wykorzystywanie ciepła szczątkowego.**

W przypadku długich czasów gotowania wyłączać pola grzejne na 5-10 minut przed końcem gotowania. Oszczędza się przez to do 20% energii elektrycznej.

- **Używanie piekarnika tylko w przypadku większych ilości potraw.**

Mięso o wadze do 1 kg daje się przyrządzić oszczędniej w garnku na płycie kuchennej.

- **Wykorzystanie ciepła reszkowego piekarnika.**

W przypadku czasów przyrządzania dłuższych niż 40 minut bezwzględnie wyłączać piekarnik na 10 minut przed końcem przyrządzania.

**Uwaga!** W przypadku zastosowania programatora nastawiać odpowiednio krótsze czasy przyrządzania potraw.

- **Opiekanie z termoobiegiem i zamkniętymi drzwiami piekarnika.**

- **Staranne zamykanie drzwi piekarnika.**

Ciepło ulatuje poprzez znajdujące się na uszczelkach drzwiczek zabrudzenia. Najlepiej jest usuwać je od razu.

- **Niewbudowywanie kuchni w bezpośredniej bliskości chłodziarek/zamrażarek.**

Zużycie energii elektrycznej przez nie niepotrzebnie wzrasta.

## ROZPAKOWANIE



Urządzenie na czas transportu zostało zabezpieczone przed uszkodzeniem. Po rozpakowaniu urządzenia prosimy Państwa o usunięcie elementów opakowania w sposób niezagrażający

środowisku.

Wszystkie materiały zastosowane do opakowania są nieszkodliwe dla środowiska naturalnego, w 100% nadają się do odzysku i oznakowano je odpowiednim symbolem.

**Uwaga!** Materiały opakowaniowe (woreczki polietylenowe, kawałki styropianu itp.) należy w trakcie rozpakowywania trzymać z dala od dzieci.

## WYCOFANIE Z EKSPLOATACJI



To urządzenie jest oznaczone zgodnie z Dyrektywą Europejską 2012/19/UE oraz polską Ustawą o zużytych sprzęcie elektrycznym i elektronicznym symbolem przekreślonego kontenera na odpady.

Takie oznakowanie informuje, że sprzęt ten, po okresie jego użytkowania nie może być umieszczany łącznie z innymi odpadami pochodzącymi z gospodarstwa domowego. Użytkownik jest zobowiązany do oddania go prowadzącym zbieranie zużytego sprzętu elektrycznego i elektronicznego. Prowadzący zbieranie, w tym lokalne punkty zbiórki, sklepy oraz gminne jednostki, tworzą odpowiedni system umożliwiający oddanie tego sprzętu.

Właściwe postępowanie ze zużyтым sprzętem elektrycznym i elektronicznym przyczynia się do uniknięcia szkodliwych dla zdrowia ludzi i środowiska naturalnego konsekwencji, wynikających z obecności składników niebezpiecznych oraz niewłaściwego składowania i przetwarzania takiego sprzętu.



## OPIS WYROBU

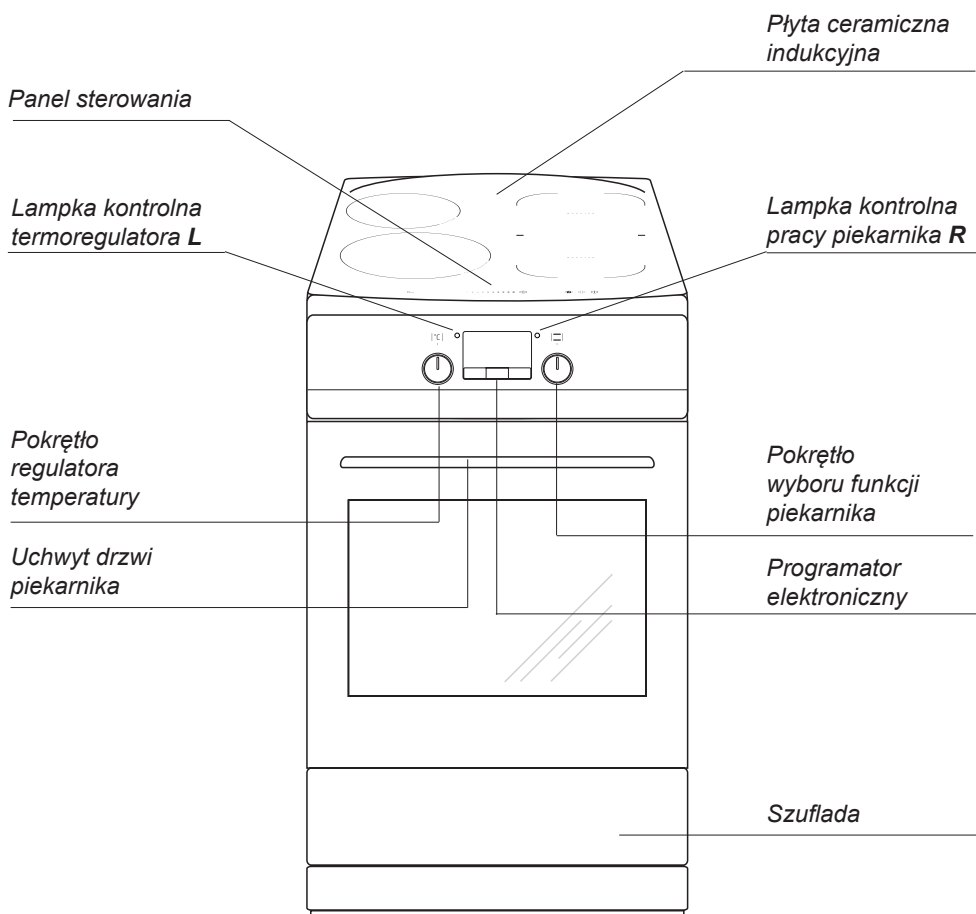

## OPIS WYROBU

Pole grzejne indukcyjne booster  
(tylne prawe) Ø 180 mm

Pole grzejne indukcyjne booster  
(tylne lewe) Ø 160 mm

Pole grzejne indukcyjne booster  
(przednie lewe) Ø 210 mm

Pole grzejne indukcyjne booster  
(przednie prawe) Ø 180 mm

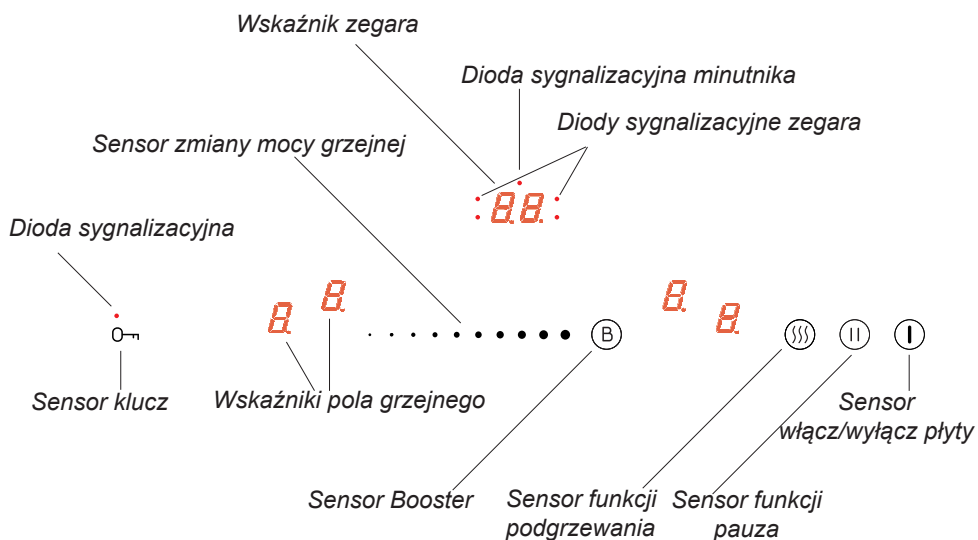
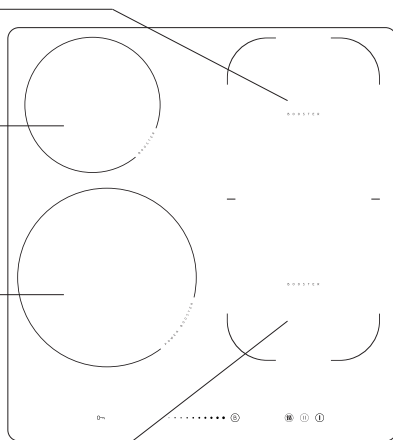

## CHARAKTERYSTYKA WYROBU

Tabela dostępnego wyposażenia w zależności od modelu

Typ kuchni	5010IE3.325ETaDpJSm
Elementy grzejne płyty indukcyjnej pole grzejne 16,0 cm pole grzejne 18,0 cm pole grzejne 21,0 cm pole grzejne z boosterem 16,0 cm pole grzejne z boosterem 18,0 cm pole grzejne z boosterem 21,0 cm	   <b>1</b> <b>2</b> <b>1</b>
Elementy grzejne i funkcjonalne piekarnika grzejnik górny + dolny opiekacz rożeń obrotowy wentylator grzejnik termoobiegowy wentylator chłodzący	 ● ●  ● ● ●
Programator elektroniczny Ta przyciski Ts sensory	 ●
Pokręta standard schowane w panelu schowane w panelu podświetlane	 ●
Elementy w komorze piekarnika prowadnice druciane prowadnice teleskopowe wkłady katalityczne	 ● ●
Akcesoria ruszt, drabinka suszarnicza blacha do pieczywa płytka blacha do pieczenia głęboka widelec i ramka różna	 ● ●

Opis modeli w niniejszej instrukcji obsługi został opracowany na podstawie danych znanych w okresie redagowania tekstu. Przedstawiono w niej wszystkie elementy wyposażenia. Ich obecność w danym modelu zależy od wersji i wyposażenia. Powyższa tabela pozwoli Państwu na dokładne zapoznanie się z wyposażeniem danego modelu.

## CHARAKTERYSTYKA WYROBU

---

Dodatkowe oznaczenia i symbole oznaczają szczegóły *wystroju* kuchni:

- wykonanie kolorystyczne białe - W
- kuchnia w wykonaniu nierdzewnym z bokami w kolorze inox - Xx
- obudowa kuchni z blachy nierdzewnej - X
- kuchnia w wykonaniu czarny mat - Sm

### Akcesoria

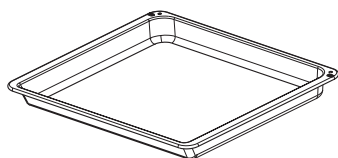

*Blacha do pieczenia*

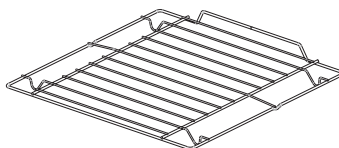

*Ruszt do grilla  
(drabinka suszarnicza)*

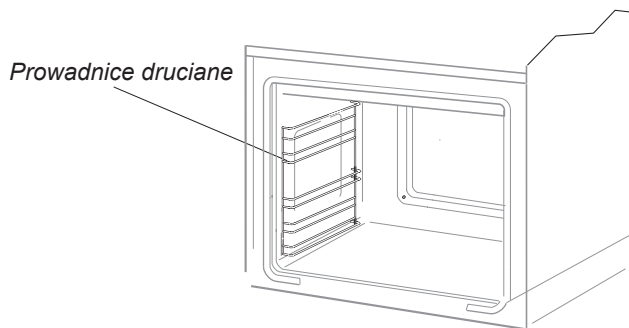

# INSTALACJA

## Ustawienie kuchni

- Pomieszczenie kuchenne powinno być suche i przewiewne oraz posiadać sprawną wentylację, a ustawienie kuchni powinno gwarantować swobodny dostęp do wszystkich elementów sterowania.
- Kuchnia może być jednostronnie zabudowana wysokim meblem lub ścianą. Meble do zabudowy muszą mieć okładzinę oraz kleje do jej przyklejenia odporne na temperaturę 100°C. Nie spełnienie tego warunku może spowodować zdeformowanie powierzchni lub odklejenie okładziny. Jeżeli nie mamy pewności co do odporności termicznej mebli, kuchnię należy zabudować meblami zachowując odstęp ok. 20 mm (rys. B).
- Kuchnia w standardowym wykonaniu ma wysokość (do płyty grzejnej) 85 cm. Jeśli wysokość blatu meblowego jest powyżej tej wysokości, np. 90 cm, kuchnię można wyposażyć w cokół podwyższający. Wysokość kuchni z zamontowanym cokołem wynosi 90 cm +/- 5 mm. Zakupu cokołu wraz z usługą montażu dokonać można u naszych dystrybutorów części zamiennych. Montaż może wykonać tylko uprawniony monter (autoryzowany serwis), który potwierdza zamontowanie cokołu wpisem do karty gwarancyjnej. Szczegółowe informacje pod nr infolinii oraz na stronach [www.amica.pl](http://www.amica.pl).
- Kuchnię należy ustawiać na twardej, równej podłodze (nie ustawiać na podstawie).
- Okapy należy montować zgodnie z instrukcjami podanymi w dołączonych do nich instrukcjach obsługi.
- Przed rozpoczęciem użytkowania, należy kuchnię wypoziomować, co ma szczególne znaczenie dla równomiernego rozplływania się tłuszczu na patelni. Do tego celu służą nóżki regulacyjne, dostępne po wyjęciu szuflady. Zakres regulacji +/- 5mm.

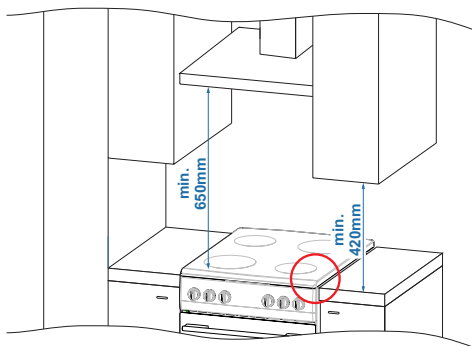

Rys. A

- Płyta grzejna wystaje ponad blat kuchenny (rys. A i B).

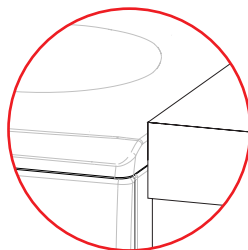

NIEPRAWIDŁOWO

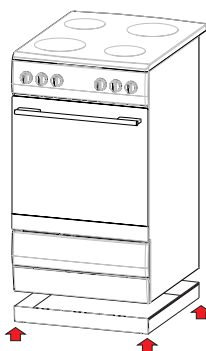

Rys. B

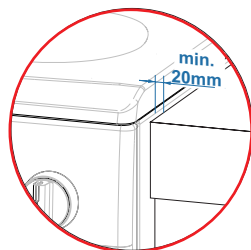

PRAWIDŁOWO

## INSTALACJA

### Montowanie blokady zabezpieczającej przez przewróceniem kuchni.

Blokada montowana jest, aby zapobiec przewróceniu się kuchni. Dzięki blokadzie chroniącej przed przewróceniem kuchni, dziecko nie powinno być w stanie np. wspiąć się na drzwi piekarnika i tym samym doprowadzić do przewrócenia się kuchni.

**UWAGA.** Aby zapobiec przewróceniu się urządzenia, należy zainstalować blokadę stabilizującą.

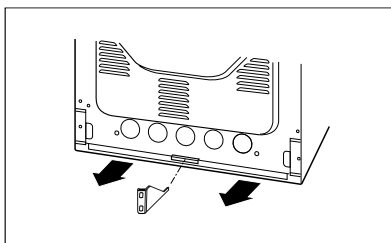
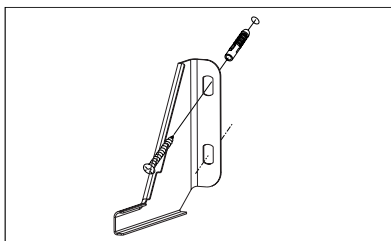
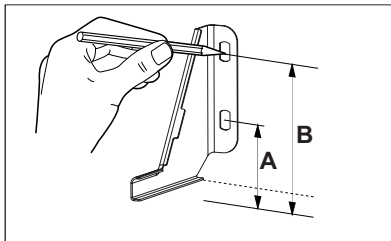

Kuchnia wys. 850 mm

A=60 mm

B=103 mm

Kuchnia wys. 900 mm

A=104 mm

B=147 mm

# INSTALACJA

## Przyłączenie kuchni do instalacji elektrycznej

### Uwaga!

Przyłączenia do instalacji może dokonać tylko wykwalifikowany instalator posiadający stosowne uprawnienia. Zabrania się samowolnego dokonywania przeróbek lub zmian w instalacji elektrycznej.

### Wskazówki dla instalatora

Kuchnia przystosowana jest fabrycznie do zasilania prądem przemiennym trójfazowym (400V 3N~50Hz). Napięcie znamionowe elementów grzejnych kuchni wynosi 230 V. Przystosowanie kuchni do zasilania prądem jednofazowym (230 V) jest możliwe poprzez odpowiednie zmostkowanie na listwie przyłączeniowej zacisków wg schematu połączeń. Schemat połączeń jest zamieszczony również w pobliżu przyłącza kuchni. Dostęp do listwy jest możliwy po zdjęciu pokrywy przyłącza poprzez odblokowanie zaczepów wkretakiem płaskim. Należy pamiętać o właściwym doborze przewodu przyłączeniowego, uwzględniając rodzaj podłączenia i moc znamionową kuchni. Przewód przyłączeniowy należy zamocować w odciążce przyłącza kuchni.

### Uwaga!

Należy pamiętać o konieczności podłączenia obwodu ochronnego do zacisku przyłącza kuchni, oznaczonego znakiem  $\oplus$ . Instalacja elektryczna zasilająca kuchnię, powinna posiadać wyłącznik bezpieczeństwa umożliwiający odcięcie dopływu prądu w sytuacji awaryjnej. Odległość między stykami roboczymi wyłącznika bezpieczeństwa musi wynosić min. 3 mm.

Przed dokonaniem przyłączenia kuchni do instalacji elektrycznej, należy zapoznać się z informacjami znajdującymi się na tabliczce znamionowej i schemacie podłączenia.

Uwaga! Instalator jest zobowiązany wydać użytkownikowi „świadectwo przyłączenia kuchni do instalacji elektrycznej” (znajduje się w karcie gwarancyjnej).

Inny sposób podłączenia kuchni niż pokazano na schemacie może spowodować jej zniszczenie.

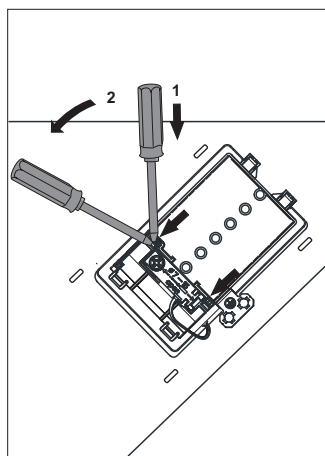

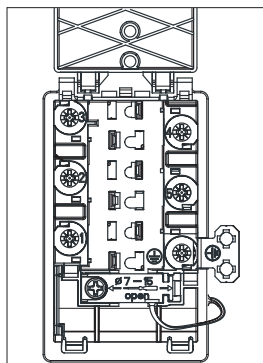

## SCHEMAT MOŻLIWYCH POŁĄCZEŃ

Uwaga! Napięcie elementów grzejnych 230V.



Uwaga! W przypadku każdego z połączeń przewód ochronny musi być połączony z zaciskiem  $\oplus$  PE.

Zalecany rodzaj przewodu przyłączeniowego

1	Przy sieci 230 V podłączenie jednofazowe z przewodem neutralnym, mostki łączą zaciski 1-2-3 oraz 4-5, przewód ochronny na $\oplus$	1N~		H05VV-F3G4 3 x 4 mm <sup>2</sup>
2	Przy sieci 400/230 V podłączenie dwufazowe z przewodem neutralnym, mostki łączą zaciski 2-3 oraz 4-5, przewód ochronny na $\oplus$	2N~		H05VV-F4G2,5 4 x 2,5 mm <sup>2</sup>
3	Przy sieci 400/230 V podłączenie trójfazowe z przewodem neutralnym, mostki łączą zaciski 4-5, przewody fazowe podłączone do 1, 2 i 3, przewód neutralny do 4-5, przewód ochronny na $\oplus$	3N~		H05VV-F5G1,5 5 x 1,5 mm <sup>2</sup>
Przewody fazowe - L1=R, L2=S, L3=T; N - przewód neutralny; PE - przewód ochronny				



### Przed pierwszym włączeniem kuchni

- usunąć elementy opakowania, oczyścić komorę piekarnika ze środków konserwacji fabrycznej,
- wyjąć wyposażenie piekarnika i umyć w ciepłej wodzie z dodatkiem płynu do mycia naczyń,
- opróżnić szufladę, oczyścić komorę piekarnika ze środków konserwacji fabrycznej,
- włączyć wentylację w pomieszczeniu lub otworzyć okno,
- pokrętkę funkcji piekarnika przekręcić na pozycję  lub  (patrz rozdział: *Działanie programatora*),
- wygrzać piekarnik (w temp. 250°C, ok. 30 min.), usunąć zabrudzenia i dokładnie umyć.

**Uwaga! Zdjąć folię ochronną z prowadnic teleskopowych przed włączeniem piekarnika.**

### Uwaga!

W piekarnikach wyposażonych w programator elektroniczny Ta, po włączeniu do sieci w polu wyświetlacza ukaże się pulsująca cyklicznie godzina „0.00”.

**Należy ustawić czas bieżący programatora (patrz *obsługa programatora*). Brak nastawy czasu bieżącego uniemożliwia pracę piekarnika.**

### Ważne!

Komorę piekarnika należy myć tylko przy użyciu ciepłej wody z dodatkiem niewielkiej ilości płynów do mycia naczyń.

## Działanie programatora

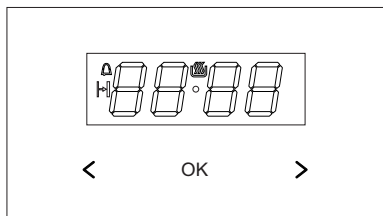

- OK - przycisk wyboru trybu pracy
- > - przycisk Plus
- < - przycisk Minus
- ☑ - symbol gotowości do pracy
- Δ - symbol minutnika
- H - symbol czasu trwania pracy

### Ustawienie czasu bieżącego

Po włączeniu do sieci albo ponownym załączeniu po zaniku napięcia wyświetlacz wskazuje pulsujące 0.00,

- nacisnąć i przytrzymać przycisk OK (lub jednocześnie przyciski < / >) do momentu pojawienia się symbolu ☑ na wyświetlaczu, kropka pod symbolem będzie pulsować,
- w ciągu 7 sek. ustawić bieżący czas korzystając z przycisków < / >.

Po upływie ok. 7 sek. od zakończenia czynności ustawiania czasu, nowe dane zostaną zapamiętane, a kropka pod symbolem ☑ przestanie pulsować.

Korektę czasu można wykonać później naciskając jednocześnie przyciski < / >, w czasie gdy kropka pod symbolem ☑ będzie pulsować można skorygować czas bieżący.

**Uwaga:** Piekarnik można uruchomić po pojawieniu się symbolu ☑ na wyświetlaczu.

## Minutnik

Minutnik może być uaktywniony w każdym momencie, bez względu na stan aktywności innych funkcji programatora. Zakres odmierzanego czasu wynosi od 1minuty do 23 godzin i 59 minut.

Aby nastawić minutnik należy:

- nacisnąć przycisk OK, na wyświetlaczu będzie pulsować symbol Δ,
- ustawić czas minutnika przyciskami < / >, wyświetlacz wskazuje ustawiony czas minutnika oraz aktywną funkcję pracy Δ po upływie nastawionego czasu włącza się sygnał dźwiękowy, i pulsuje Δ,
- nacisnąć i przytrzymać przycisk OK lub nacisnąć i przytrzymać jednocześnie przyciski < / >, symbol Δ zgaśnie, a wyświetlacz wskaże czas bieżący.

**Uwaga:** Jeśli sygnał dźwiękowy nie zostanie wyłączony ręcznie, wyłączy się automatycznie po ok. 7 minutach.

### Czas trwania pracy

Jeśli piekarnik ma wyłączyć się o ustalonej godzinie, to należy:

- ustawić pokrętko funkcji piekarnika oraz pokrętko regulacji temperatury na pozycję, na których ma pracować piekarnik,
- przyciskać przycisk OK aż do momentu, gdy na wyświetlaczu pojawi się na krótko *dur* a symbol H będzie pulsować,
- ustawić żądany czas pracy przyciskami < / >, w zakresie od 1 minuty do 10 godzin.

Ustawiony czas zostanie wprowadzony do pamięci po ok. 7 sek., wyświetlacz ponownie pokaże czas bieżący przy zapalonym symbolu H.

Po upływie nastawionego czasu piekarnik wyłączy się automatycznie, włączy się sygnalizacja dźwiękowa, a symbol H będzie pulsować.

## OBSŁUGA

- ustawić pokrętła funkcji piekarnika i regulacji temperatury w pozycji wyłączone,
- nacisnąć i przytrzymać przycisk OK lub nacisnąć i przytrzymać jednocześnie przyciski < / >, symbol  zgaśnięcie, a wyświetlacz wskaże czas bieżący.
- przyciskiem OK wybrać funkcję *bri* (pierwsze naciśnięcie spowoduje przejście do funkcji *ton*, drugie do *bri*).
- przyciskami < / > wybrać odpowiednią jasność:  
w zakresie od 1 do 9 przyciskiem >  
w zakresie od 9 do 1 przyciskiem < .

### Kasowanie ustawień

W każdej chwili można skasować ustawienia minutnika lub czasu trwania pracy.

Kasowanie ustawień czasu trwania pracy:

- nacisnąć jednocześnie przyciski < / >.

Kasowanie ustawień minutnika:

- przyciskiem OK wybrać funkcję minutnika,
- nacisnąć ponownie przyciski < / >.

### Zmiana tonu sygnału dźwiękowego

Ton sygnału dźwiękowego można zmienić w następujący sposób:

- nacisnąć jednocześnie przyciski < / >,
- przyciskiem OK wybrać funkcję *ton*, wskazania wyświetlacza będą pulsować *ton I*,
- przyciskami < / > wybrać odpowiedni ton:  
w zakresie od 1 do 3 przyciskiem >  
w zakresie od 3 do 1 przyciskiem < .

### Zmiana jasności wyświetlacza

Możliwa jest zmiana jasności wyświetlacza w zakresie od 1 do 9, gdzie 1 oznacza najciemniejszą nastawę, a 9 - najjaśniejszą. Wprowadzona wartość ma zastosowanie, gdy zegar jest nieaktywny (tzn. użytkownik nie nacisnął żadnego z przycisków przez co najmniej 7 sekund).

Jasność wyświetlacza można zmienić w następujący sposób:

- nacisnąć jednocześnie przyciski < / >,

**Uwaga:** Gdy zegar jest aktywny (tzn. użytkownik nacisnął przycisk w ciągu ostatnich 7 sekund) jasność wyświetlacza jest maksymalna.

### Tryb nocny

W godzinach od 22.00 do 6.00 zegar automatycznie zmniejsza jasność wyświetlania.

# OBSŁUGA

## Obsługa płyty grzejnej.

Informacja dotycząca rodzaju pól grzejnych znajduje się w tabeli na str. 10 instrukcji.

### Zasady działania pola indukcyjnego

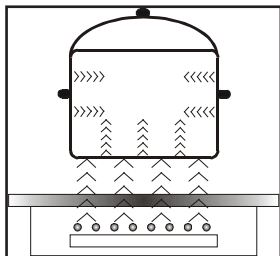

Generator elektryczny zasila cewkę umieszczoną wewnątrz urządzenia. Cewka ta wytwarza pole magnetyczne, a więc z chwilą umieszczenia garnka na płycie do garnka przenikają prądy indukcyjne.

Prądy te czynią z garnka prawdziwe nadajniki ciepła, podczas gdy powierzchnia szklana płyty pozostaje chłodna.

System ten przewiduje używanie naczyń, których dna podatne są na działanie pola magnetycznego.

Ogólnie technologia indukcyjna cechuje się dwiema zaletami:

- ciepło emitowane jest wyłącznie przy pomocy naczynia, wykorzystanie ciepła jest możliwie maksymalne,
- nie występuje zjawisko bezwładności cieplnej, gdyż gotowanie rozpoczyna się automatycznie z chwilą umieszczenia naczynia na płycie i kończy się w momencie zdjęcia go z płyty.

W trakcie normalnego użytkowania płyty indukcyjnej mogą wystąpić różnego rodzaju dźwięki, które nie mają żadnego wpływu na poprawną pracę płyty.

- Gwizd o niskiej częstotliwości. Dźwięk powstaje, gdy naczynie jest puste, znika po wlewniu wody lub włożeniu potrawy.
- Gwizd o wysokiej częstotliwości. Dźwięk powstaje w naczyniach, które zostały wykonane z wielu warstw różnych materiałów i włączeniu maksymalnej mocy grzania. Dźwięk ten nasila się również gdy jednocześnie używamy dwóch lub więcej pól grzejnych na maksymalnej mocy. Dźwięk znika lub jest mniej intensywny po zmniejszeniu mocy.
- Odgłos skrzypienia. Dźwięk powstaje w naczyniach, które zostały wykonane z wielu warstw różnych materiałów. Intensywność dźwięku zależy od sposobu gotowania.
- Odgłos brzęczenia. Dźwięk powstaje w czasie pracy wentylatora chłodzącego układy elektroniczne.

Dźwięki, które mogą być słyszalne podczas prawidłowej eksploatacji wynikają z pracy wentylatora chłodzącego, wymiarów naczynia oraz materiału, z którego zostało wykonane, sposobu gotowania potraw i włączonej mocy grzejnej.

Dźwięki te są normalnym zjawiskiem i nie oznaczają usterki płyty indukcyjnej.

# OBSŁUGA

---

## Urządzenie zabezpieczające:

Jeśli płyta została zainstalowana poprawnie i wykorzystywana jest prawidłowo, rzadko są potrzebne urządzenia zabezpieczające.

**Wentylator:** służy on do ochrony i schładzania elementów sterujących oraz zasilających. Może on pracować przy dwóch różnych prędkościach, działa w sposób automatyczny. Wentylator pracuje wtedy, gdy pola grzejne są wyłączone i działa do momentu dostatecznego wychłodzenia systemu elektronicznego.

**Tranzystor:** Temperatura elementów elektronicznych jest nieprzerwanie mierzona za pomocą sondy. Jeśli ciepło wzrasta w sposób niebezpieczny, układ ten automatycznie odłącza pola grzejne znajdujące się najbliższe nagrzanych elementów elektronicznych.

**Detekcja:** detektor obecności garnka umożliwia pracę płyty, a tym samym ogrzewanie. Małe przedmioty umieszczone na obszarze grzewczym (np. łyżeczka, nóż, pierścionek) nie zostaną potraktowane jako garnki i płyta nie włączy się.

## Detektor obecności garnka w polu indukcyjnym

---

Detektor obecności garnka zainstalowany jest w płytach zawierających pola indukcyjne. Podczas pracy płyty detektor obecności garnka automatycznie rozpoczyna lub zatrzymuje wydzielanie ciepła w polu gotowania w chwili umieszczenia garnka na płycie lub zdjęcia go z płyty. Zapewnia to więc oszczędność energii.

- Jeśli pole gotowania używane jest w połączeniu z odpowiednim garnkiem na wyświetlaczu podawany jest poziom ciepła.
- Indukcja wymaga używania garnków dopasowanych, wyposażonych w dna z materiału magnetycznego- patrz tabela.

Jeśli w polu gotowania nie umieszczono garnka lub umieszczono na niej garnek nieodpowiedni, na wyświetlaczu pojawia się symbol  $\overset{\vee}{\underset{\vee}{\text{H}}}$ . Pole nie włącza się.

Jeżeli w ciągu 10 minut nie zostanie wykryty garnek, operacja włączenia płyty zostaje skasowana.

Aby wyłączyć pole gotowania, należy wyłączyć je za pomocą sterownika sensorowego a nie jedynie poprzez zdjęcie garnka.

## Detektor garnka nie pracuje jak sensor włącz/ wyłącz płyty.

Ceramiczna płyta grzejna wyposażona jest w sensory obsługiwane przez dotknięcie palcem oznakowanych powierzchni.

Każde przesterowanie sensora potwierdzone jest sygnałem akustycznym.

Należy zwracać uwagę, aby przy włączaniu i wyłączaniu oraz przy nastawianiu stopnia mocy grzania **zawsze naciskać tylko jeden sensor**. W przypadku równoczesnego naciśnięcia większej ilości sensorów (z wyjątkiem zegara i klucza), system ignoruje wprowadzone sygnały sterujące, a przy długotrwałym naciskaniu wyzwala sygnał usterki. Po zakończeniu użytkowania wyłącz pole grzejne regulatorem i nie polegaj na wskazaniach detektora naczyń.

## OBSŁUGA

Odpowiednia jakość garnków jest podstawowym warunkiem uzyskania dobrej wydajności pracy płyty.

### Dobór naczyń do gotowania w polu indukcyjnym



### Charakterystyka naczyń.

- Zawsze należy korzystać z garnków wysokiej jakości, o idealnie płaskim dnie: korzystanie z garnków tego rodzaju zapobiega powstawaniu punktów o zbyt wysokiej temperaturze, w których żywność mogłaby podczas gotowania przywierać. Garnki i patelnie o grubych metalowych ściankach zapewniają doskonały rozkład ciepła.
- Należy zwracać uwagę na to, aby dna garnków były suche: podczas napełniania garnka lub podczas używania garnka wyjętego z lodówki należy przed umieszczeniem go na płycie sprawdzić, czy powierzchnia dna jest zupełnie sucha. Pozwoli to uniknąć zabrudzenia powierzchni płyty.
- Pokrywka na garnku zapobiega ucieczce ciepła i w ten sposób skraca czas nagrzewania i zmniejsza zużycie energii elektrycznej.
- Aby stwierdzić, czy naczynia są odpowiednie, należy sprawdzić, czy podstawa naczynia przyciąga magnes.
- **Dla zapewnienia optymalnego kontrolowania temperatury przez moduł indukcyjny dno naczynia musi być płaskie.**
- **Wklęsłe dno garnka lub głęboko wytłoczonym logo producenta mają negatywny wpływ na kontrolowanie temperatury przez moduł indukcyjny i mogą powodować przegrzanie naczyń.**
- **Nie należy używać uszkodzonych naczyń np. ze zdeformowanym dnem na skutek nadmiernej temperatury.**
- Stosując duże naczynia z dnem ferromagnetycznym, którego średnica jest mniejsza od całkowitej średnicy naczynia, nagrzewa się wyłącznie część ferromagnetyczna naczynia. Powoduje to sytuację, w której nie jest możliwe równomierne rozprowadzenie ciepła w naczyniu. Obszar ferromagnetyczny zostaje zmniejszony w podstawie naczynia z powodu umieszczonych w niej elementów aluminiowych, dlatego dostarczona ilość ciepła może być mniejsza. Może się zdarzyć, że wystąpią problemy z wykryciem naczynia lub nie zostanie ono wcale wykryte. Średnica części ferromagnetycznej naczynia powinna być dostosowana do wielkości strefy grzejnej, w celu uzyskania optymalnych wyników gotowania. W przypadku, gdy naczynie nie zostało wykryte w strefie grzejnej, zaleca się wypróbowanie go w strefie grzejnej o odpowiednio mniejszej średnicy.

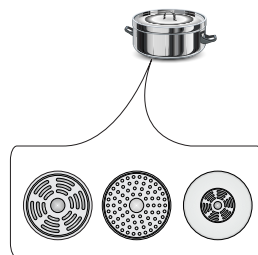

## OBSŁUGA

Do gotowania indukcyjnego należy używać wyłącznie naczyń ferromagnetycznych, z materiałów takich jak:

- stal emaliowana
- żeliwo
- specjalne naczynia ze stali nierdzewnej do gotowania indukcyjnego.

<b>Oznakowanie na naczyniach kuchennych</b>		<b>Sprawdź, czy na etykiecie znajduje się znak informujący, że garnek nadaje się do płyt indukcyjnych</b>
		Używaj garnków magnetycznych (z emaliowanej blachy, ferrytowej stali nierdzewnej, z żeliwa), sprawdź przykładając magnes do dna garnka (musi przylgnąć)
<b>Stal nierdzewna</b>	Nie wykrywa obecności garnka Za wyjątkiem garnków z ferromagnetycznej stali	
<b>Aluminium</b>	Nie wykrywa obecności garnka	
<b>Żeliwo</b>	Wysoka sprawność Uwaga: garnki mogą porysować płytę	
<b>Stal emaliowana</b>	Wysoka sprawność Zaleca się naczynia o płaskim, grubym i gładkim dnie	
<b>Szkoło</b>	Nie wykrywa obecności garnka	
<b>Porcelana</b>	Nie wykrywa obecności garnka	
<b>Naczynia z dnem miedzianym</b>	Nie wykrywa obecności garnka	

### Wymiary naczyń.

- W celu uzyskania najlepszego efektu gotowania, należy stosować naczynia o wielkości dna (części ferromagnetycznej) odpowiadającej wielkości pola grzejnego.
- Stosowanie naczyń o średnicy dna mniejszej od pola grzejnego obniża sprawność pola grzejnego i wydłuża czas zagotowania.
- Pola grzejne posiadają dolną granicę możliwości wykrycia naczynia, która zależy od średnicy części ferromagnetycznej dna naczynia oraz materiału z którego naczynie jest wykonane. Zastosowanie nieodpasowanego naczynia może doprowadzić do niewykrycia naczynia przez pole grzejne.

<b>Średnica pola grzejnego</b>	<b>Minimalna średnica dna naczynia ze stali emaliowanej</b>
[mm]	[mm]
160 - 180	110
180 - 200	
210 - 220	125
220 x 190	
260 - 280	

# OBSŁUGA

## Panel sterowania

- Po podłączeniu kuchni do sieci elektrycznej, na chwilę zapalą się wszystkie wskaźniki. Płyta grzejna jest gotowa do eksploatacji.
- Płyta grzejna wyposażona jest w elektroniczne sensory, aby ich użyć dotknij go palcem przez minimum 1 sekundę.
- Każde włączenie sensorów sygnalizowane jest dźwiękiem.

Nie ustawiaj żadnych przedmiotów na powierzchniach sensorów (może pojawić się komunikat usterki), powierzchnie te utrzymuj stale w czystości.

## Włączenie płyty grzejnej



Dotknij i przytrzymaj palcem przynajmniej 1 sekundę sensor włącz/wyłącz (I). Płyta grzejna sygnalizuje poprawne działanie (aktywność), gdy na wskaźniku zegara **8** świeci się cyfra „0”.

Jeżeli w ciągu 10 sekund od uruchomienia płyty nie ustawisz odpowiedniej mocy pola grzejnego, płyta wyłączy się automatycznie.

## Włączenie pola grzejnego i nastawienie jego mocy

- Włącz płytę sensorem (I).
- Umieść naczynie na interesującym Cię polu grzejnym.
- Naczynie zostaje automatycznie wykryte a wskaźnik **8** odpowiedzialny za wybrane pole grzejne zacznie migać wskazując „0”.

W przypadku w którym płyta automatycznie wykryje dwa lub więcej naczyń dotknij wskaźnik **8** odpowiedzialny za wybrane pole grzejne. Zacznie on migać.

- Przesuń palcem po sensorze • • • zaczynając od lewej, aby wybrać odpowiednią moc pola (na wskaźniku wyświetlana jest wybrana moc).
- Pole jest już uruchomione.



Pole grzejne jest aktywne, gdy na jego wskaźniku świeci się cyfra lub litera, oznacza to, że pole jest gotowe do wykonywania ustawień mocy grzejnej.



# OBSŁUGA

## Wyłączenie pól grzejnych

Wyłączyć pole grzejne możesz wykonując jedną z poniższych czynności:

- Wyłącz płytę sensorem .
- Dotknij i przytrzymaj wskaźnik  przez 3 sekundy
- Aktywuj pole grzejne dotykając palcem sensora  i przesunij go w lewą stronę, w celu zmniejszenia poziomu mocy do „0”.

## Wyłączenie całej płyty grzejnej

Płyta grzejna pracuje, gdy włączone jest co najmniej jedno pole grzejne.



- Wyłącz płytę sensorem .

Jeżeli pole grzejne jest gorące, na wyświetlaczu pola grzejnego świeci się litera „H” lub „h” - symbol nagrzania szczątkowego. Opis symbolu znajduje się w dalszej części instrukcji.

## Funkcja Booster „B”



Funkcja Booster zwiększa moc pola  $\emptyset$  180mm - z 1500W na 2500W, pole  $\emptyset$  210-220mm - z 2000W na 3000W, pole  $\emptyset$  160-180mm - z 1200W na 1400W .

Pola Bridge z 3000W na 5000W.

- Umieść naczynie na interesującym Cię polu grzejnym.
- Naczynie zostaje automatycznie wykryte a wskaźnik  odpowiedzialny za wybrane pole grzejne zacznie migać wskazując „0”.
- Włączenie funkcji Booster następuje po przyśnięciu sensora  (na wyświetlaczu pojawi się litera „B”)

Aby wyłączyć funkcję Booster:

- Zmniejsz moc pola grzejnego z urucho-

mioną funkcją Booster do „0” przesuwając palcem po sensorze   .

Czas pracy funkcji Booster jest ograniczony do 10 minut. Po tym czasie moc pola zostanie ustawiona na moc nominalną (przykładowo, jeżeli zakres regulacji mocy w płycie ma zakres 0-9 to moc nominalna wynosi 9, jeżeli płyta ma zakres regulacji mocy 0-12, moc nominalna wynosi 12 itd.)

Funkcja ta może również się przełączyć do mocy nominalnej, jeżeli elementy grzejne lub układy elektroniczne osiągną temperaturę graniczną.

Funkcji Booster będziesz mógł użyć ponownie, gdy temperatura elementów grzejnych spadnie do bezpiecznej. Funkcja ta nie zostanie automatycznie uruchomiona.

Gdy odłożysz garnek z pola grzejnego przy aktywnej funkcji Booster, odliczanie czasu 10 minut nie zostanie przerwane.

Funkcję Booster możesz uruchomić jedynie na dwóch polach jednocześnie tj. na dwóch polach poziomych, lub na dwóch polach pionowych. Funkcja nie może zostać aktywowana na polach w przeciwległych narożnikach („na krzyż”).

### Funkcja blokady

Dzięki funkcji blokady możesz zablokować możliwość sterowanie płytą, przypadkowo przez dzieci lub w przypadku czyszczenia. Funkcję blokady możesz aktywować przy włączonej jak i wyłączonej płycie. Aby włączyć lub wyłączyć blokadę, przytrzymaj sensor 0→ przez 5 sekund. Gdy blokada jest aktywna, świeci się dioda obok sensora 0→.

**Płyta zostaje zablokowana, nawet jeśli włączasz lub wyłączasz ją sensorem ⓘ. Odłączenie płyty od sieci zasilającej spowoduje wyłączenie blokady płyty.**

### Wskaźnik ciepła resztkowego „H”

Po zakończeniu gotowania, szyba płyty indukcyjnej w obszarze danego pola grzewczego nadal pozostaje gorąca, nazywa się to ciepłem resztkowym.

Jeżeli temperatura szyby jest wyższa niż 60°C\*, na wskaźniku tego pola wyświetla się symbol „H”.

Jeżeli temperatura szyby wynosi 45°C\* - 60°C\*), wskaźnik pola wyświetla symbol „h” (niskie ciepło resztkowe).

\* Wartości temperatur są orientacyjne

**W czasie działania wskaźnika ciepła resztkowego nie wolno dotykać pola grzewczego, ze względu na możliwość poparzenia, ani stawiać na nim wrażliwych na ciepło przedmiotów!**

**Podczas przerwy w dostawie prądu wskaźnik nagrzania resztkowego „H” lub „h” nie jest już wyświetlany. Pomimo to pola grzejne mogą być wówczas jeszcze gorące!**

# OBSŁUGA

## Ograniczenie czasu pracy

W celu zwiększenia niezawodności pracy płyta indukcyjna wyposażona jest w ograniczenie czasu pracy dla każdego z pól grzejnych.

Maksymalny czas pracy jest ustalany indywidualnie w zależności od stosowanych poziomów mocy podczas gotowania. Jeżeli stosujesz tylko jeden poziom mocy przez dłuższy czas gotowania, maksymalny czas zostaje ograniczony zgodnie z tabelą:

Po osiągnięciu maksymalnego czasu gotowania, pole indukcyjne wyłącza się automatycznie, a na wskaźniku pola pojawia się symbol ciepła resztkowego. Maksymalny czas pracy dotyczy pojedynczego pola.

Stopień mocy grzejnej	Maksymalny czas pracy
	8h
1	8h
2	8h
3	5h
4	5h
5	5h
6	1,5h
7	1,5h
8	1,5h
9	1,5h
B	10min

## Funkcja automatycznego dogrzewania

Aktywacja funkcji powoduje czasową zmianę mocy pola grzejnego na poziom 9. Aby ją aktywować:

Aby aktywować funkcję należy:

- Umieścić naczynie na interesującym Cię polu grzejnym.
- Po automatycznym wykryciu naczynia wybierz moc pola w zakresie 1-8
- Naciśnij ponownie wskaźnik **B**.

Na wyświetlaczu na zmianę będzie migać poziom ustawionej mocy oraz symbol „A”.

Po upływie czasu dogrzewania potrawy (patrz tabela obok), pole automatycznie przełączy się na wcześniej wybrany stopień mocy i będzie on widoczny na wskaźniku.

Jeżeli z pola grzejnego podczas aktywnej funkcji dogrzewania zostanie zdjęty garnek, a następnie postawiony z powrotem, dogrzewanie będzie kontynuowane aż do osiągnięcia pełnego czasu dogrzewania.

Stopień mocy grzejnej	Czas trwania automatycznego dogrzewania dodatkową mocą
1	48s
2	1min, 12s
3	2min, 18s
4	2min, 30s
5	4min, 24s
6	7min, 12s
7	2 min
8	3min, 12s

# OBSŁUGA

## Funkcje zegara

Zegar ułatwia proces gotowania dzięki możliwości zaprogramowania czasu działania pól grzejnych. Zegar może również służyć jako minutnik. Funkcję zegara możesz załączyć jedynie podczas gotowania (gdy moc grzejna jest większa od „0”). Funkcji zegara możesz użyć jednocześnie na wszystkich polach grzejnych. Maksymalny czas pracy to 99 minut (co 1 minutę).

Aby ustawić czas zegara należy:

- Umieść naczynie na interesującym Cię polu grzejnym.
- Po automatycznym wykryciu naczynia nastaw moc grzania.
- Wybierz pole na którym ma być ustawiona funkcja zegara.
- Aktywacja zegara następuje po naciśnięciu i przytrzymaniu **8.8** do chwili usłyszenia sygnału dźwiękowego. Na wyświetlaczu pokażą się cyfry „00”.

W pierwszej kolejności nastąpi ustawienie drugiej cyfry (jedności), a następnie ustawienie pierwszej cyfry (dziesiątek).

- Po aktywacji zegara, przesun palcem po sensorze **• • •**, dzięki temu ustawisz cyfrę jedności.
- Ponownie naciśnij sensor zegara aby przejść do ustawiania pierwszej cyfry dziesiątek.
- Przesun palcem po sensorze **• • •**, dzięki temu ustawisz cyfrę dziesiątek.
- Jeżeli nie ustawisz żadnej wartości dla pierwszej cyfry, po 10 sekundach zegar przyjmie wartość „0” (przykładowo „06” co oznacza zegar ustawiony na 6 minut).

Zegar zacznie działać, gdy dioda sygnalizująca załączenie odpowiedniego pola grzejnego zacznie migać.

Aby ustawić funkcję zegara dla kolejnego pola, postępuj zgodnie z powyższymi krokami wybierając w pierwszej kolejności pole inne niż za pierwszym razem. Pamiętaj, że funkcję zegara możesz ustawić dla każdego pola.

Jeżeli ustawisz więcej niż jeden czas na wyświetlaczu zegara, wyświetlany będzie najkrótszy z nich. Jest to sygnalizowane migającą diodą obok wskaźnika zegara.

W każdej chwili gotowania możesz zmienić zaprogramowany czas jego trwania. W tym celu podczas gotowania wybierz pole, którego czas chcesz zmienić tj. aktywuj je wskaźnikiem **8**, następnie dotknij wskaźnika zegara **8.8** i zmień czas wykonując kolejne czynności tak jak w opisie ustawienia zegara.

Czas pozostały do końca gotowania możesz sprawdzić w każdej chwili. Dotknij wskaźnika zegara **8.8**; aktywny czas działania zegara dla danego pola jest sygnalizowany migającą diodą obok wskaźnika **8.8**.

Po upływie zaprogramowanego czasu gotowania, włączy się sygnał dźwiękowy. Możesz go wyłączyć, dotykając dowolnego sensora. Alarm wyłączy się automatycznie po 2 minutach.

Jeśli chcesz wcześniej wyłączyć zegar, aktywuj pole grzejne dotykając wskaźnika pola **8** (wskaźnik mocy będzie świecić jaśniej), następnie dotknij i przytrzymaj wskaźnik zegara **8.8** przez 3 sekundy lub aktywuj interesujące Cię pole wskaźnikiem **8**, następnie dotknij wskaźnika zegara **8.8** i sensorem **• • •** zmniejsz czas do „00” (krok związany z przełączeniem pomiędzy cyframi znajduje się w opisie ustawienia zegara).

# OBSŁUGA

## Zegar jako minutnik

Funkcję zegara możesz wykorzystać jako działający niezależnie minutnik, który nie steruje żadnym z pól. Aby ustawić niezależny minutnik, wykonaj wszystkie kroki z opisu ustawienia funkcji zegara z tą różnicą, że nie wybierasz żadnego z pól tj. od razu po włączeniu płyty dotknij wskaźnika zegara **B**. **B** i ustaw czas. Działanie minutnika zostanie zasygnalizowane migającą diodą nad wskaźnikiem **B.B**. Wyłączenie minutnika odbywa się w taki sam sposób jak wyłączenie funkcji zegara przy zaprogramowanym polu.

## Funkcja podgrzewania

Funkcja podgrzewania potrawy utrzymuje ciepło gotowej żywności na polu grzejnym. Wybrane pole grzejne jest włączone na niską moc grzania. Dzięki tej funkcji będziesz mieć ciepłą, gotową do spożycia potrawę, która nie zmienia swojego smaku i nie przywiera do dna garnka. Dodatkowo funkcję tą możesz wykorzystać do roztopienia masła, czekolady itp.



Aby temperatura garnka była dokładnie mierzona przez czujnik umieszczony w polu grzejnym, garnek, którego używasz musi być bezwzględnie dostosowany do pracy z płytą indukcyjną z idealnie płaskim dnem (wg zaleceń producenta).





Funkcję podgrzewania potrawy możesz włączyć na każdym z pól. Każde pole grzejne posiada 3 poziomy temperatury grzania tj:

- 42°C 
- 70°C 
- 94°C 

Włączenie funkcji podgrzewania:

- Umieść naczynie na interesującym Cię polu grzejnym.
- Po automatycznym wykruciu naczynia

dotknij sensor funkcji podgrzewania , na wskaźniku pojawi się znak . Symbol ten oznacza poziom grzania 42°C.

- Dotknij sensor funkcji podgrzewania  drugi raz, wskaźnik zmieni wyświetlany symbol na , czyli poziom grzania zostanie zwiększony do 70°C.
- Dotknij sensor funkcji podgrzewania  trzeci raz, wskaźnik zmieni wyświetlany symbol na , czyli poziom grzania zostanie zwiększony do 94°C.
- Funkcję podgrzewania możesz w każdej chwili wyłączyć, dotykając wskaźnika pola grzejnego **B**, a następnie przesunąć palcem po sensorze  aby ustawić poziom mocy grzania na pozycję „0”.

# OBSŁUGA

## Funkcja Stop'n go „II”

Funkcja Stop'n go działa jak standardowa pauza. Dzięki niej możesz w dowolnym momencie zawiesić działanie płyty, a następnie powrócić do poprzednich ustawień.

Aby włączyć funkcję stop'n go musi być włączone przynajmniej jedno pole grzejne.

Dotknij sensor . Na wszystkich wyświetlaczach pól grzejnych zapali się symbol II. Gdy pole grzejne jest gorące symbol II będzie migał naprzemiennie z literą „H” lub „h”, w zależności od wysokości temperatury pola (wskaźnik ciepła resztkowego).

Aby wyłączyć funkcję Stop'n go ponownie naciśnij sensor . Na wyświetlaczach pól grzejnych zapalą się nastawy, które były ustawione przed włączeniem tej funkcji.

## Funkcja Bridge

Dzięki funkcji Bridge możesz kontrolować 2 pola grzejne płyty jak jedną powiększoną strefą grzania. Funkcja Bridge jest bardzo wygodna, szczególnie gdy używasz do gotowania garnków typu brytfanny.

Płyta posiada funkcję Bridge dla pól lewych jak i prawych.

Aby włączyć funkcję Bridge:

- Włącz płytę
- Umieść naczynie typu brytfanna na strefie grzejnej lewej lub prawej
- Naczynie zostanie automatycznie wykryte, a funkcja Bridge aktywowana co sygnalizuje symbol „L”



Jeżeli w ciągu 10 sekund nie zostanie wybrana moc funkcja Bridge zostanie dezaktywowana.

- Przesuwając palcem po sensorze zmia-

ny mocy grzejnej • • • ustaw dowolną moc grzania

Od tej pory sterujesz dwoma polami grzejnymi za pomocą jednego sensora.

Zawsze można włączyć funkcję Bridge ręcznie.

Aby włączyć funkcję Bridge dotknij sensor pola grzejnego  a następnie jednocześnie dotknij oba sensory wyboru pól grzejnych  po lewej lub prawej stronie. Na górnym wyświetlaczu zapali się symbol „L” a na dolnym wyświetlaczu pojawi się cyfra „0”. Następnie przesuwając palcem po sensorze zmiany mocy grzejnej • • • ustaw dowolną moc grzania.

Aby wyłączyć funkcję Bridge dotknij i przytrzymaj przez 3 sekundy wskaźnik wyboru pola grzejnego  z zapalonym symbolem „L”. Na wyświetlaczach zapala się cyfra „0”.

Od tej pory pola działają oddzielnie.

## Funkcja Dopasowywania naczynia do pola grzejnego

Funkcja pozwala na sprawdzenie dopasowania naczynia do pola grzejnego w celu osiągnięcia największej efektywności gotowania oraz wykorzystania pełnej mocy pola grzejnego.



### Procedura testowa:

- Umieść naczynie, z ilością wody zakrywającą dno naczynia, na środku pola grzejnego.
- Włącz płytę.
- Po automatycznym wykryciu naczynia, jednocześnie przytrzymaj wskaźnik wykrytego pola grzejnego oraz sensor  przez 3 sekundy do momentu usłysze-

## OBSŁUGA

---

nia sygnału dźwiękowego

- Na wyświetlaczu pojawi się symbol  przemienne z  co oznacza rozpoczęcie testu.
- Po zakończeniu testu (max. 20 sekund) na wskaźniku zegara pojawia się wynik w zakresie od 00 do 99.
- Płyta wyłączy się automatycznie.

W trakcie trwania testu nie należy zmieniać położenia naczynia.

Wartość 99 oznacza najlepsze dopasowanie naczynia do pola grzejnego.

Wynik wyświetlany na wskaźniku zegara jest wartością orientacyjną i zależy od rozmiaru dna, materiału oraz technologii wykonania naczynia.

Zaleca się stosowanie naczyń na polu grzejnym, dla którego wynik przekracza liczbę 60. Jeżeli dno naczynia jest mniejsze od pola grzejnego a wynik testu nie przekracza 60, należy powtórzyć testy na mniejszym dostępnym polu. Stosowanie naczyń, dla których wynik testu nie przekracza 60, powoduje wydłużenie oraz obniżenie jakości procesu gotowania.

Wynik testu 00 oznacza, że testowany garnek jest nie odpowiedni do pracy na płycie indukcyjnej.

# OBSŁUGA

## Funkcje piekarnika i jego obsługa.

Informacje dotyczące wyposażenia piekarnika w elementy grzejne w zależności od modelu kuchni znajdują Państwo w tabeli w rozdziale *Charakterystyka wyrobu*.

### Piekarnik z wymuszonym obiegiem powietrza (grzejnik dolny + grzejnik górny + wentylator)

Piekarnik może być nagrzewany przy pomocy grzejnika dolnego i górnego, opiekacza oraz grzejnika termoobiegu. Sterowanie pracą tego piekarnika odbywa się przy pomocy pokrętki rodzaju pracy piekarnika - ustawienie polega na obróceniu pokrętki na wybraną funkcję.

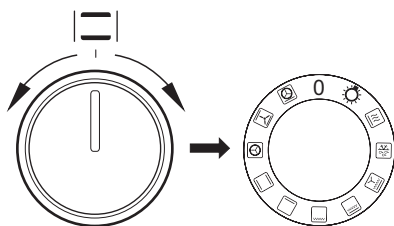

oraz pokrętki regulacji temperatury - ustawienie polega na obróceniu pokrętki na wybraną wartość temperatury.

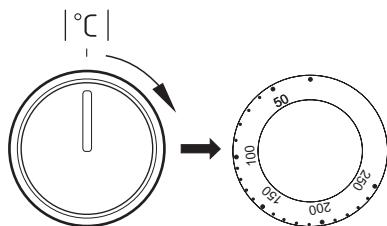

Wyłączenie następuje poprzez ustawienie obu pokręteł w pozycji ● / 0.

### Uwaga!

Włączenie nagrzewania (grzejnika itp.) przy załączeniu którejkolwiek z funkcji piekarnika nastąpi dopiero po ustawieniu temperatury.

0 Ustawienie zerowe



### Oświetlenie piekarnika

Poprzez ustawienie pokrętki w tej pozycji uzyskujemy oświetlenie komory piekarnika.



### Szybki rozgrzew

Włączony grzejnik dolny i górny, opiekacz i wentylator. Zastosowanie do wstępnego nagrzewu piekarnika.



### Rozmrażanie

Włączony tylko wentylator, bez użycia jakichkolwiek grzejników.



### Włączony wentylator, opiekacz i grzejnik górny

Wykorzystanie tej funkcji w praktyce pozwala na przyspieszenie procesu opiekania i podniesienie walorów smakowych potraw.



### Wzmocniony opiekacz (Supergrill)

Włączenie funkcji „wzmocnionego opiekacza” pozwala na prowadzenie opiekania przy jednocześnie włączonym grzejniku górnym. Funkcja ta pozwala na uzyskanie podwyższonej temperatury w górnej przestrzeni roboczej piekarnika, co powoduje mocniejsze przyrumienienie potrawy, pozwalając także na opiekanie większych jej porcji.



### Włączony opiekacz

„Grilowanie” powierzchniowe, stosuje się do opiekania małych porcji mięsa: steki, sznycle, ryby, tosty, kiełbaski, zapiekanki (grubość opiekanej potrawy nie powinna być większa niż 2-3 cm w trakcie pieczenia należy odwrócić ją na drugą stronę).





## Włączony grzejnik dolny

Przy tej pozycji pokrętki piekarnik realizuje ogrzewanie wyłącznie przy użyciu grzejnika dolnego. Dopekanie ciast od spodu (np. ciasta wilgotne i nadziewane owocami).



## Włączony grzejnik dolny i górny

Ustawienie pokrętki w tej pozycji pozwala na realizację nagrzewania piekarnika sposobem konwencjonalnym. Doskonale nadaje się do pieczenia ciast, mięsa, ryb, chleba, pizzy (konieczne wstępne rozgrzanie piekarnika oraz stosowanie ciemnych blachy) pieczenie na jednym poziomie.



## Włączony termoobieg

Ustawienie pokrętki w pozycji „włączony termoobieg” pozwala na realizację ogrzewania piekarnika w sposób wymuszony przy pomocy termowentylatora, umieszczonego w centralnym miejscu tylnej ściany komory piekarnika. W stosunku do piekarnika konwencjonalnego stosuje się niższe temperatury pieczenia.

Korzystanie z tego sposobu ogrzewania pozwala na równomierny obieg ciepła wokół potrawy umieszczonej w piekarniku.



## Włączony wentylator, grzejnik dolny i grzejnik górny

Przy tej pozycji pokrętki piekarnik realizuje funkcję ciasto. Piekarnik konwencjonalny z wentylatorem (funkcja zalecana podczas pieczenia).



## Włączony termoobieg i grzejnik dolny

Przy tej pozycji pokrętki piekarnik realizuje funkcję termoobiegu i włączonego grzejnika dolnego co powoduje podwyższenie temperatury od spodu wypieku. Duża ilość ciepła dostarczana od spodu wypieku, ciasta mokre, pizza.

## Lampki kontrolne



Włączenie piekarnika jest sygnalizowane zapaleniem się dwóch lampek kontrolnych, lampki kontrolnej pracy (włączenia) kuchni **R** i lampki kontrolnej termoregulatora **L**. Świecenie lampki kontrolnej **R** sygnalizuje pracę piekarnika. Zgaśnięcie lampki kontrolnej **L** jest sygnałem uzyskania przez piekarnik nastawionej temperatury. O ile przepisy kulinarne zalecają wkładanie potrawy do rozgrzanego piekarnika, należy to uczynić nie wcześniej jak po pierwszym zgaśnięciu lampki kontrolnej **L** będzie się okresowo włączać i wyłączać **L** będzie się okresowo włączać i wyłączać (utrzymywanie temperatury wewnątrz komory piekarnika). Lampka kontrolna **R** może się również świecić w położeniu pokrętki „Oświetlenie piekarnika”.

### Ważne!

- Podczas realizowania szybkiego rozgrzewu w komorze piekarnika nie może znajdować się blacha z ciastem ani inne elementy nie stanowiące wyposażenia piekarnika. Nie zaleca się korzystania z funkcji szybkiego rozgrzewu przy zaprogramowanym programatorze.
- W czasie używania piekarnika powstaje para wodna. Jest to normalne zjawisko fizyczne, które zostało przewidziane przez naszych konstruktorów. Jest ona odprowadzana na zewnątrz specjalnym wylotem, który znajduje się w tylnej części kuchni.

## OBSŁUGA

---

### Użytkowanie opiekacza

---

Proces opiekania następuje w wyniku działania na potrawę promieni podczerwonych, emitowanych przez rozżarzony grzejnik opiekacza.

W celu włączenia opiekacza należy:

- ustawić pokrętko piekarnika w pozycji oznaczonej symbolem ,
- wygrzewać piekarnik przez ok. 5 minut (przy zamkniętych drzwiach piekarnika).
- włożyć do piekarnika blachę z potrawą na właściwy poziom roboczy, a w przypadku opiekania na ruszcie należy umieścić na poziomie bezpośrednio niższym (poniżej rusztu) blachę na ściekający tłuszcz,
- zamknąć drzwi piekarnika.

**Dla funkcji opiekanie i wzmocnione opiekanie temperaturę należy ustawić maksymalnie na 210 °C, a dla funkcji opiekanie z wentylatorem maksymalnie na 190 °C.**

**Uwaga.** Opiekanie należy prowadzić przy zamkniętych drzwiach piekarnika.

Gdy użytkowany jest opiekacz, części dostępne mogą stać się gorące.

Zaleca się nie dopuszczać dzieci do piekarnika.

# PIECZENIE W PIEKARNIKU - PORADY PRAKTYCZNE

---

## Wypieki

---

- zaleca się, prowadzenie wypieków ciast na blachach, stanowiących wyposażenie fabryczne kuchni,
- wypieki można prowadzić również w formach i blachach handlowych, które należy ustawić na drabince suszarniczej, **do wypieku zaleca się stosować blachy w kolorze czarnym, które lepiej przewodzą ciepło i skracają czas pieczenia,**
- nie zalecamy do stosowania form i blach o powierzchni jasnej i błyszczącej w przypadku korzystania z nagrzewu konwencjonalnego (grzejnik górny + dolny) stosowanie tego typu form może powodować niedopiekanie spodu ciasta,
- przy korzystaniu z funkcji termoobiegu nie jest konieczne wstępne nagrzanie komory piekarnika, dla pozostałych typów grzania przed włożeniem wypieku komorę piekarnika należy rozgrzać,
- przed wyjęciem ciasta z piekarnika należy sprawdzić jakość wypieku przy pomocy drewnianego patyczka (przy prawidłowym wypieku po nakłuciu ciasta, powinien być suchy i czysty),
- wskazane jest pozostawienie wypieku w piekarniku po jego wyłączeniu jeszcze przez ok. 5 min.,
- temperatury wypieków wykonywanych przy zastosowaniu funkcji termoobiegu są z reguły ok. 20 – 30 stopni niższe w stosunku do pieczenia konwencjonalnego (z zastosowaniem grzejników górnego i dolnego),
- parametry wypieków podane w tabeli są orientacyjne i można je korygować w zależności od własnych doświadczeń i upodobań kulinarnych,
- jeżeli informacje podawane w książkach kucharskich znacznie odbiegają od wartości zamieszczonych w instrukcji obsługi kuchni prosimy o kierowanie się zapisami w instrukcji.

















## Pieczenie mięs

---

- w piekarniku należy przygotowywać porcje mięsa powyżej 1 kg, mniejsze kawałki zaleca się przyrządzać na płycie grzejnej
- do pieczenia zaleca się stosować naczynia żaroodporne, również uchwyty tych naczyń muszą być odporne na działanie wysokiej temperatury,
- przy pieczeniu na drabince suszarniczej lub ruszcie zaleca się na najniższym poziomie umieścić blachę do pieczenia z niewielką ilością wody,
- przynajmniej raz w połowie czasu pieczenia zaleca się odwrócić mięso na drugą stronę, w trakcie pieczenia należy także okresowo podlewać mięso powstającym sosem lub gorącą – słoną wodą, mięsa nie wolno polewać zimną wodą.

## PIECZENIE W PIEKARNIKU - PORADY PRAKTYCZNE

Piekarnik z wymuszonym obiegiem powietrza (grzejnik termoobiegu + wentylator)

Rodzaj wypieku potrawy	Funkcja piekarnika	Temperatura (°C)	Poziom	Czas (min.)
Biszkopt		160 - 200	2 - 3	30 - 50
Babka drożdżowa/piaskowa		160 - 170 <sup>1)</sup>	3	25 - 40 <sup>2)</sup>
Babka drożdżowa/piaskowa		155 - 170 <sup>1)</sup>	3	25 - 40 <sup>2)</sup>
Pizza		200 - 230 <sup>1)</sup>	2 - 3	15 - 25
Ryba		210 - 220	2	45 - 60
Ryba		160 - 180	2 - 3	45 - 60
Ryba		190	2 - 3	60 - 70
Kiełbaski		210	4	14 - 18
Wołowina		225 - 250	2	120 - 150
Wołowina		160 - 180	2	120 - 160
Wieprzowina		160 - 230	2	90 - 120
Wieprzowina		160 - 190	2	90 - 120
Kurczak		180 - 190	2	70 - 90
Kurczak		160 - 180	2	45 - 60
Kurczak		175 - 190	2	60 - 70
Warzywa		190 - 210	2	40 - 50
Warzywa		170 - 190	3	40 - 50

Czasy obowiązują, jeżeli nie podano inaczej dla nierozgrzanej komory. Dla rozgrzanego piekarnika podane czasy należy skrócić o ok. 5-10 minut.











<sup>1)</sup> Rozgrzej pusty piekarnik

<sup>2)</sup> Podane czasy dotyczą wypieków w małych foremkach

Uwaga: Parametry podane w tabeli są orientacyjne i można je korygować w zależności od własnych doświadczeń i upodobań kulinarnych.

# POTRAWY TESTOWE. Zgodnie z normą EN 60350-1.

## Pieczenie ciast



Rodzaj potrawy	Akceoria	Poziom	Funkcja grzania	Temperatura (°C)	Czas wypieku <sup>2)</sup> (min.)
Małe ciasta	Błacha do pieczywa	3		160 - 170 <sup>1)</sup>	25 - 40 <sup>2)</sup>
	Błacha do pieczywa	3		155 - 170 <sup>1)</sup>	25 - 40 <sup>2)</sup>
	Błacha do pieczywa	3		155 - 170 <sup>1)</sup>	25 - 40 <sup>2)</sup>
	Błacha do pieczywa Błacha do pieczenia	2 + 4 2 - blacha do pieczywa lub pieczenia 4 - blacha do pieczywa		155 - 170 <sup>1)</sup>	25 - 50 <sup>2)</sup>
Krucze ciasto (paski)	Błacha do pieczywa	3		150 - 160 <sup>1)</sup>	30 - 40 <sup>2)</sup>
	Błacha do pieczywa	3		150 - 170 <sup>1)</sup>	25 - 35 <sup>2)</sup>
	Błacha do pieczywa	3		150 - 170 <sup>1)</sup>	25 - 35 <sup>2)</sup>
	Błacha do pieczywa Błacha do pieczenia	2 + 4 2 - blacha do pieczywa lub pieczenia 4 - blacha do pieczywa		160 - 175 <sup>1)</sup>	25 - 35 <sup>2)</sup>
Biszkopt beztłuszczowy	Ruszt + forma do ciasta powlekana na czarno Ø 26 cm	3		170 - 180 <sup>1)</sup>	30 - 45 <sup>2)</sup>
Szarlotka	Ruszt + dwie formy do ciasta powlekane na czarno Ø 20 cm	2 formy na ruszcie umieszczone po przekątnej prawy tył, lewy przód		180 - 200 <sup>1)</sup>	50 - 70 <sup>2)</sup>

<sup>1)</sup> Rozgrzej pusty piekarnik, nie używaj funkcji szybkiego rozgrzewu.

<sup>2)</sup> Czasy obowiązują, jeżeli nie podano inaczej dla nierozgrzanej komory. Dla rozgrzanej piekarnika podane czasy należy skrócić o ok. 5-10 minut.

## POTRAWY TESTOWE. Zgodnie z normą EN 60350-1.



### Grilowanie

Rodzaj potrawy	Akceoria	Poziom	Funkcja grzania	Temperatura (°C)	Czas (min.)
Tosty z białego pieczywa	Ruszt	4		210 <sup>1)</sup>	1,5 - 2,5
	Ruszt	4		210 <sup>2)</sup>	2 - 3
Burgery wołowe	Ruszt + blacha do pieczenia (do zbierania ściekających kroplin)	4 - ruszt 3 - blacha do pieczenia		210 <sup>1)</sup>	1 strona 10 - 15 2 strona 8 - 13

<sup>1)</sup> Rozgrzej pusty piekarnik włączając na 5 minut, nie używaj funkcji szybkiego rozgrzewu.

<sup>2)</sup> Rozgrzej pusty piekarnik włączając na 8 minut, nie używaj funkcji szybkiego rozgrzewu.

### Pieczenie

Rodzaj potrawy	Akceoria	Poziom	Funkcja grzania	Temperatura (°C)	Czas (min.)
Cały kurczak	Ruszt + blacha do pieczenia (do zbierania ściekających kroplin)	2 - ruszt 1 - blacha do pieczenia		180 - 190	70 - 90
	Ruszt + blacha do pieczenia (do zbierania ściekających kroplin)	2 - ruszt 1 - blacha do pieczenia		180 - 190	80 - 100

Czasy obowiązują, jeżeli nie podano inaczej dla nierozgrzanej komory. Dla rozgrzanego piekarnika podane czasy należy skrócić o ok. 5-10 minut.

## CZYSZCZENIE I KONSERWACJA KUCHNI

Dbłość użytkownika o bieżące utrzymanie kuchni w czystości oraz właściwa jej konserwacja, wywierają znaczący wpływ na wydłużenie okresu jej bezawaryjnej pracy.

**Przed rozpoczęciem czyszczenia należy kuchnię wyłączyć, zwracając uwagę ażeby wszystkie pokrętła ustawione były w pozycji • / 0. Czynności czyszczenia należy rozpoczynać dopiero po wystąpieniu kuchni.**

### Płyta ceramiczna

- Płytę należy czyścić regularnie po każdorazowym użyciu. W miarę możliwości, zaleca się mycie kuchni w stanie ciepłym (po zgaśnięciu wskaźnika nagrzewu pola). Nie należy dopuszczać do silnego zabrudzenia płyty grzejnej, a w szczególności do przypaleń pochodzących z wykipin.
- Nie należy używać środków do czyszczenia o silnym działaniu ściernym jak np. proszki do szorowania zawierające ścierniwo, pasty ścierne, kamienie ścierne, pumeksy, wiązki druciane itp. Mogą one rysować powierzchnię płyty, powodując nieodwracalne uszkodzenia.
- Duże zabrudzenia przylegające mocno do płyty można zeszkrobać specjalnym skrobakiem, należy zwrócić uwagę, aby nie uszkodzić ramy płyty ceramicznej.

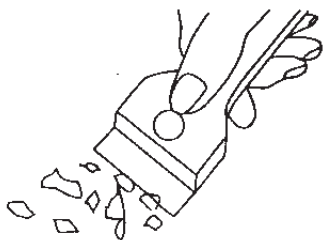

*Skrobak do czyszczenia płyty*

**Uwaga!** Ostre ostrze należy zawsze zabezpieczyć przez przesunięcie obudowy (wystarczy nacisk kciuka). Przy posługiwaniu się zachować ostrożność-niebezpieczeństwo zranienia - nie dopuszczać, aby przyrząd dostał się do rąk dzieci.

- Zaleca się używanie środków czyszczących lub zmywających o działaniu delikatnym, radzimy stosować roztwory ciepłej wody z dodatkiem płynów do mycia naczyń.
- Do mycia i czyszczenia powierzchni używać miękkiej i delikatnej ściereczki, dobrze pochłaniającej wilgoć. Płytę ceramiczną po umyciu należy każdorazowo wytrzeć do sucha
- Należy zwrócić szczególną uwagę, ażeby nie dopuścić do uszkodzenia płyty ceramicznej, powstania głębokich zarysowań i odprysków, spowodowanych uderzeniami metalowych pokryw naczyń lub innych przedmiotów posiadających ostre krawędzie.

**Ważne! Do czyszczenia i konserwacji nie wolno używać żadnych środków do szorowania, ostrych środków czyszczących ani przedmiotów szorujących.**

**Do czyszczenia frontu obudowy używać tylko ciepłej wody z dodatkiem niewielkiej ilości płynu do mycia naczyń lub szyb. Nie stosować mleczka do czyszczenia.**

### Piekarnik

- Piekarnik należy czyścić po każdym użyciu. Przy czyszczeniu piekarnika należy włączyć oświetlenie, pozwalające na uzyskanie lepszej widoczności przestrzeni roboczej.
- Komorę piekarnika należy myć tylko przy użyciu ciepłej wody z dodatkiem niewielkiej ilości płynów do mycia naczyń.

## CZYSZCZENIE I KONSERWACJA KUCHNI

- Po umyciu komory piekarnika należy ją wytrzeć do stanu suchego.
- Emaliowane elementy wyposażenia kuchni, należy umyć przy pomocy roztworu ciepłej wody z dodatkiem płynu do mycia naczyń.
- Nie należy używać płynów zawierających kwasy organiczne (np. kwas cytrynowy), mogących spowodować trwałe plamy lub zmatowanie emalii ceramicznej.
- **Czyszczenie parowe-*Steam Clean*:**
  - na blachę ustawioną w piekarniku na pierwszym poziomie od dołu włączyć 0,25 l wody (1 szklanka),
  - zamknąć drzwi piekarnika,
  - pokrętkę regulatora temperatury ustawić na pozycję 50°C, a pokrętkę funkcji na pozycję grzejnik dolny,
  - ogrzewać komorę piekarnika przez ok. 30 minut,
  - otworzyć drzwi piekarnika, wewnątrz komory wytrzeć ścierką lub gąbką a następnie umyć ciepłą wodą z płynem do mycia naczyń.
- Piekarnik został wyposażony w łatwo wyjmowane przewodnice druciane (drabinki) wkładów piekarnika. Aby je wyjąć do mycia należy pociągnąć za zaczep znajdujący się z przodu następnie odchylić przewodnicę i wyjąć z zaczepów tylnych.

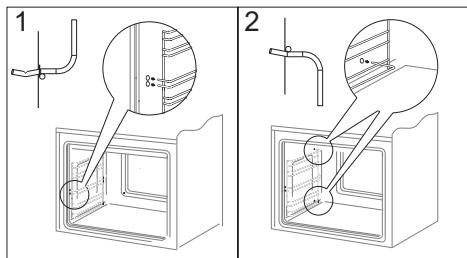

Wyjmowanie drabinek

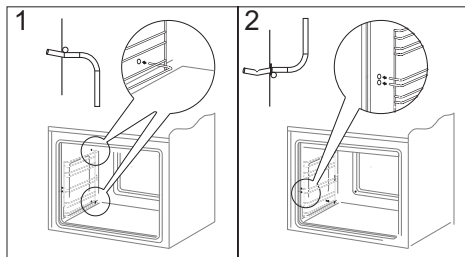

Zakładanie drabinek

- Piekarnik posiada nierdzewne wysuwane przewodnice wkładów przymocowane do przewodnic drucianych. Przewodnice należy wyjmować i myć wraz z przewodnicami drucianymi. Przed umieszczeniem na nich blach należy je wysunąć (jeśli piekarnik jest nagrany przewodnice należy wysunąć zaczepiając tylną krawędź blach o zderzaki znajdujące się w przedniej części wysuwanych przewodnic) i następnie wsunąć wraz z blachą.

**Uwaga!** Przewodnic teleskopowych nie należy myć w zmywarkach.

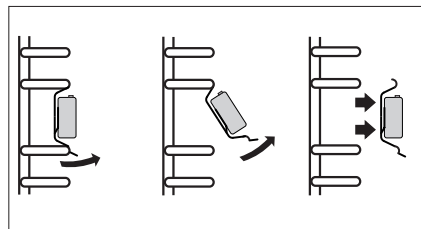

Wyjmowanie przewodnic teleskopowych

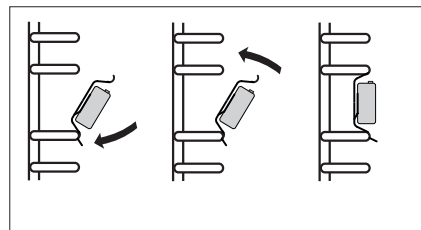

Zakładanie przewodnic teleskopowych



# CZYSZCZENIE I KONSERWACJA KUCHNI

## Wymowanie drzwi

Dla uzyskania łatwiejszego dostępu do komory piekarnika oraz czyszczenia, możliwe jest wyjęcie drzwi. W tym celu należy otworzyć drzwi, odchylić do góry element zabezpieczający umieszczony w zawiasie (rys. A). Drzwi lekko domknąć, unieść i wyjąć w kierunku do przodu. W celu zamontowania drzwi w kuchni postępuje się w sposób odwrotny. Przy wkładaniu należy zwrócić uwagę aby wycięcie na występie prawidłowo osadzić na występie uchwyty zawiasu. Po włożeniu drzwi do piekarnika należy bezwzględnie opuścić element zabezpieczający i **dokładnie go docisnąć**. Nieprawidłowe ustawienie elementu zabezpieczającego może spowodować uszkodzenie zawiasu przy próbie zamknięcia drzwi.

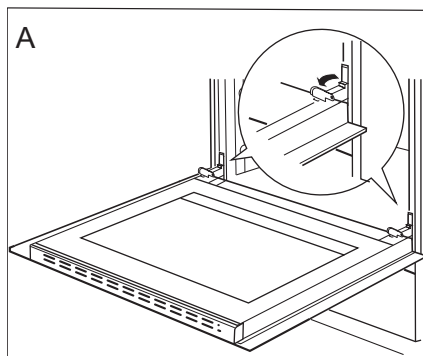

Odchylenie zabezpieczeń zawiasów

## Wymowanie szyby wewnętrznej

1. Za pomocą śrubokręta płaskiego należy wyhaczyć listwę górną drzwi, delikatnie podważając ją po bokach (rys.B).
2. Wyciągnąć listwę górną drzwi. (rys.B, C)

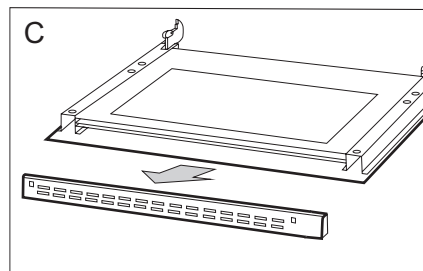
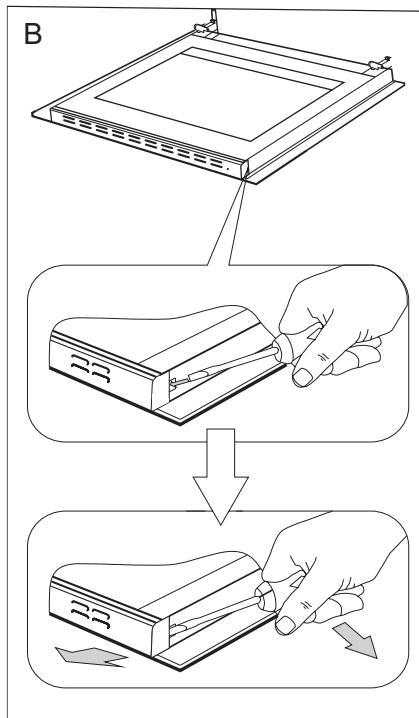

## CZYSZCZENIE I KONSERWACJA KUCHNI

3. Wewnętrzną szybę wyciągnąć z mocowania (w dolnej części drzwi). Rys.D.

**Uwaga! Niebezpieczeństwo uszkodzenia mocowania szyb. Szybę należy wysunąć, nie podnosić do góry.**

4. Wymyć szyby ciepłą wodą i małą ilością środka czyszczącego.

W celu ponownego zamontowania szyb należy postępować w odwrotnej kolejności. Gładka część szyby powinna znajdować się u góry, ścięte narożniki na dole.

**Uwaga! Nie należy wciskać listwy górnej jednocześnie z obu stron drzwi.** W celu prawidłowego osadzenia listwy górnej drzwi, należy najpierw przyłożyć lewy koniec listwy do drzwi, a prawy koniec wcisnąć do słyszalnego „kliknięcia”. Następnie docisnąć listwę z lewej strony do słyszalnego „kliknięcia”.

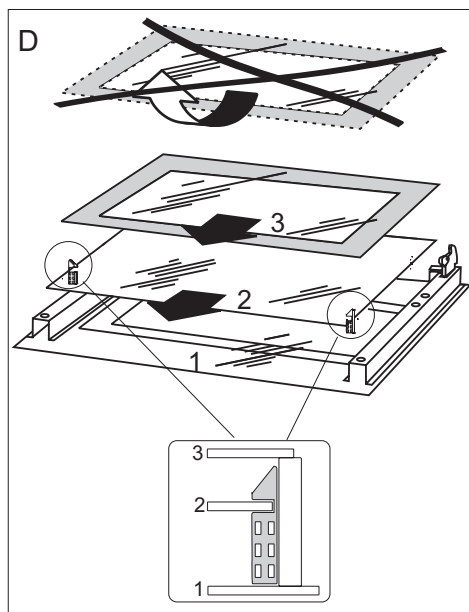

Wymijowanie szyb wewnętrznych

### Wymiana żarówki oświetlenia piekarnika

Aby uniknąć możliwości porażenia prądem elektrycznym, przed wymianą żarówki należy upewnić się, czy sprzęt jest wyłączony.

Przed wymianą żarówki należy bezwzględnie odłączyć kuchnię od zasilania.

- Wykręć i umyj klosz lampki, pamiętaj o dokładnym wytarciu go do sucha.
- Wyciągnij żarówkę halogenową z gniazda używając do tego szmatki lub papieru.
- W razie potrzeby żarówkę halogenową wymienić na nową o poniższych parametrach:
  1. typ G9.
  2. napięcie 230V.
  3. moc 25W.
- Upewnij się, że nowa żarówka jest dokładnie osadzona w gnieździe ceramicznym.
- Wkręć klosz lampki.

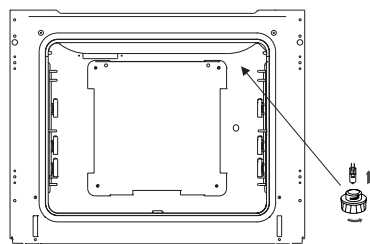

**Uwaga: Należy uważać, aby zakładaną żarówkę halogenu nie dotykać bezpośrednio palcami!**

## ROZWIĄZYWANIE PROBLEMÓW

W każdej sytuacji awaryjnej należy:

- wyłączyć zespoły robocze kuchni
- odłączyć zasilanie elektryczne
- niektóre drobne usterki użytkownik może usunąć sam kierując się wskazówkami podanymi w tabeli poniżej, zanim zwróci się Państwo do działu obsługi klienta lub serwisu należy sprawdzić kolejne punkty w tabeli.

PROBLEM	PRZYCZYNA	POSTĘPOWANIE
Urządzenie nie działa.	Przerwa w dopływie prądu.	Sprawdzić bezpiecznik instalacji domowej, jeżeli jest przepalony należy go wymienić.
Piekarnik nie działa. Wyświetlacz programatora wskazuje 0.00.	Przerwa w dopływie prądu.	Ustawić aktualny czas programatora.
Nie działa oświetlenie piekarnika.	Obluzowana lub uszkodzona żarówka.	Dokręcić lub wymienić przepaloną żarówkę.
	Płyta nie została włączona.	Włączyć zgodnie z instrukcją obsługi.
Płyta nie reaguje na wprowadzane ustawienia.	Zbyt krótko dotykano sensor (mniej niż sekundę)	Naciskać sensory przez minimum 1 sekundę
	Naciśnięto równocześnie więcej sensorów	Zawsze naciskać tylko jeden sensor, chyba że funkcje urządzenia wymagają naciśnięcia wielu przycisków
Płyta nie reaguje i wydaje długi sygnał dźwiękowy.	Nieprawidłowa obsługa (naciśnięto niewłaściwe sensory lub naciśnięto zbyt krótko)	Ponownie uruchomić płytę
	Sensor(y) zakryty(e) lub zabrudzony(e)	Odkryć lub oczyścić sensory
Płyta wyłącza się.	Po włączeniu nie wprowadzono żadnych ustawień w czasie krótszym niż 10 sekund.	Ponownie włączyć płytę i wprowadzić ustawienia w czasie krótszym niż 10 sekund.
	Sensor(y) zakryty(e) lub zabrudzony(e).	Odkryć lub oczyścić sensory.

## ROZWIĄZYWANIE PROBLEMÓW

	Ograniczenie czasu pracy.	Ponownie włączyć pole grzejne.
Jedno pole grzejne wyłącza się, na wyświetlaczu świeci się litera „H”.	Sensor(y) zakryty(e) lub zabrudzony(e).	Odkryć lub oczyścić sensory.
	Zadziałanie zabezpieczeń termicznych.	Odczekać więcej czasu.
Nie świeci wskaźnik ciepła resztkowego, mimo że pola grzejne są jeszcze gorące.	Przerwa w dopływie prądu, urządzenie zostało odłączone od sieci.	Wskaźnik ciepła resztkowego zadziała ponownie zaraz po włączeniu zasilania.
Pęknięcie w płycie ceramicznej.	Niebezpieczeństwo! Natychmiast odłączyć płytę od sieci (bezpiecznik). Zwrócić się do najbliższego serwisu.	
Gdy wada pozostaje wciąż jeszcze nie usunięta.	Odłączyć płytę od sieci (bezpiecznik!). Zwrócić się do najbliższego serwisu.	
Płyta indukcyjna wydaje charakterystyczne dźwięki.	Jest to zjawisko normalne. Pracuje wentylator chłodzący układy elektroniczne.	
Płyta indukcyjna wydaje dźwięki, kojarzące się z gwizdem.	Jest to zjawisko normalne. Zgodnie z częstotliwością pracy cewek podczas używania kilku stref grzewczych, przy maksymalnej mocy płyta wydaje lekki gwizd.	
Płyta nie działa, pola grzejne nie dają się włączyć i nie funkcjonują.	Przyczyna zakłócenia w sieci zasilającej.	Zresetować płytę, na 60 sekund odłączyć płytę od sieci (wyjąć bezpiecznik instalacji).
Wystąpienie symbolu EE na wyświetlaczu pola grzejnego.	Zaburzenia pomiaru w obwodzie czujnika temperatury.	Wyłączyć i ponownie włączyć płytę sensorem ①.
Na wyświetlaczu pojawia się symbol E* wraz z liczbą.	Może sugerować to usterkę płyty grzejnej	Należy wyłączyć płytę, odczekać minutę, po czym uruchomić ponownie. Jeśli to działanie nie spowoduje poprawy należy wyciągnąć wtyczkę z sieci odczekać minutę, po czym sprawdzić czy płyta działa poprawnie. Jeżeli po mimo tych działań płyta wciąż wyświetla błąd należy skontaktować się z serwisem.
* dodatkowo wyświetlana jest liczba		

Jeśli problem nie został rozwiązany należy odłączyć zasilanie elektryczne i zgłosić usterkę do Centrum Serwisowego. **Uwaga!** Wszelkie naprawy mogą być wykonywane wyłącznie przez wykwalifikowanych techników serwisu.





## DANE TECHNICZNE

Napięcie znamionowe	230/400V~50Hz
Moc znamionowa	max. 10,5 kW
Wymiary kuchni (wysokość/szerokość/głębokość)	85 / 50 / 60 cm

Wyrób spełnia wymagania norm EN 60335-1, EN 60335-2-6, obowiązujących w Unii Europejskiej.

Dane na etykietach energetycznych piekarników elektrycznych podaje się zgodnie z normą EN 60350-1 / IEC 60350-1. Wartości te określa się przy standardowym obciążeniu z czynnymi funkcjami: grzejnika dolnego i górnego (tryb konwencjonalny) i wspomaganie nagrzewania wentylatorem (jeśli funkcje takie są dostępne).

Klasa efektywności energetycznej została wyznaczona w zależności od dostępnej funkcji w wyrobie zgodnie z poniższym priorytetem:

Termoobieg eco	
Termoobieg	
Wentylator, grzejnik dolny i grzejnik górny	
Grzejnik dolny i grzejnik górny (tryb konwencjonalny)	

Podczas wyznaczania zużycia energii należy zdemonstrować prowadnice teleskopowe (jeśli są na wyposażeniu wyrobu).

Oświadczenie producenta:

Producent deklaruje niniejszym, że wyrób ten spełnia zasadnicze wymagania wymienionych poniżej dyrektyw europejskich:

- dyrektywy niskonapięciowej 2014/35/UE,
- dyrektywy kompatybilności elektromagnetycznej 2014/30/UE,
- dyrektywy ekoprojektowania 2009/125/EC,

i dlatego wyrób został oznakowany **CE** oraz została wystawiona dla niego deklaracja zgodności udostępniana organom nadzorującym rynek.

# GWARANCJA, OBSŁUGA POSPRZEDAŻOWA

## Gwarancja

Świadczenia gwarancyjne wg karty gwarancyjnej.

Producent nie odpowiada za jakiegokolwiek szkody spowodowane nieprawidłowym postępowaniem z wyrobem.

## Serwis

Producent sprzętu sugeruje, by wszelkie naprawy i czynności regulacyjne były wykonywane przez Serwis Fabryczny lub Serwis Autoryzowany producenta. Napraw powinna dokonywać jedynie osoba posiadająca stosowne kwalifikacje.

## Zgłoszenie naprawy oraz pomoc w razie usterki

Jeżeli urządzenie wymaga naprawy, należy skontaktować się z serwisem. Dane adresowe serwisu jak i kontaktowy numer telefonu znajduje się w karcie gwarancyjnej. Przed kontaktem należy przygotować numer seryjny urządzenia, znajduje się on na tabliczce znamionowej:

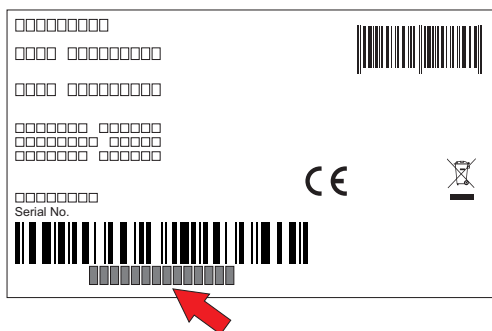

Tabliczka znamionowa znajduje się z tyłu urządzenia.

Uwaga: Kopia tabliczki znamionowej lub numeru seryjnego umieszczona jest w karcie gwarancyjnej.

Dla wygody przepis� numer seryjny urządzenia:

--	--	--	--	--	--	--	--	--	--	--	--	--	--	--



**Amica S.A.**

ul. Mickiewicza 52, 64-510 Wronki, Polska  
tel. +48 67 25 46 100, fax +48 67 25 40 320  
[www.amica.pl](http://www.amica.pl)

---