

Ray



Opis



Kompaktowy soundbar do muzyki, telewizji i nie tylko

- Szybka i łatwa konfiguracja — do podłączenia urządzenia do telewizora wystarczy tylko jeden kabel.
- Świetny dźwięk w niewielkich pomieszczeniach — uniwersalna konstrukcja umożliwia postawienie urządzenia na stoliku telewizyjnym, zamontowanie na ścianie lub umieszczenie na stojaku telewizyjnym.
- Nawet kiedy telewizor jest wyłączony, możesz przesyłać strumieniowo muzykę, treści stacji radiowych, podcasty i nie tylko.
- Możliwość rozbudowy systemu. Dodaj subwoofer Sub i dwa głośniki Sonos, np. One, aby uzyskać **dźwięk przestrzenny** 5.1.
- Steruj swoim systemem Sonos za pomocą **aplikacji Sonos** (dla systemu Android i iOS).
- Gdy będziesz gotowy(-a), aby dodać Ray do systemu Sonos, zobacz część **Konfiguracja**.

Przyciski sterowania i diody

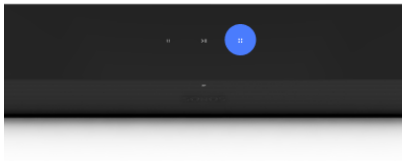

Regulacja głośności

Dotknij, aby dokonać drobnych zmian, lub dotknij i przytrzymaj, aby szybko zmienić poziom głośności:

- Podgłośnij (z prawej)
- Ściszej (z lewej)

Uwaga: Można również skorzystać z aplikacji Sonos lub pilota telewizyjnego.

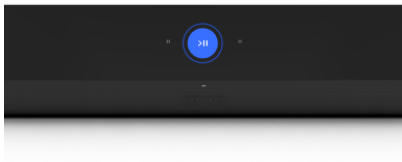

Odtwórz/Pauza

Dotknij przycisk, aby odtwarzać lub wstrzymać odtwarzanie dźwięku.



Dalej/Poprzedni
(tylko w przypadku
odtwarzania muzyki)

- Przesuń palcem w prawo po dotykowych przyciskach sterowania, aby przejść do następnego utworu.
- Przesuń palcem w lewo, aby przejść do poprzedniego utworu.

Uwaga: Podczas słuchania stacji radiowych funkcja przewijania do przodu i do tyłu jest niedostępna.



Wskaźnik stanu

Informuje o stanie połączenia produktu z siecią Wi-Fi, o trybie wyciszenia oraz o błędach. **Dowiedz się więcej**

Panel połączeń



1

Przycisk „Dołącz”

Naciśnij, aby nawiązać połączenie podczas konfiguracji.

2

Gniazdo zasilania AC (sieciowe)

Korzystaj tylko z kabla zasilającego dołączonego do zestawu (używanie przewodu zasilającego innego producenta spowoduje utratę gwarancji).

3

Wyjście optyczne

Podłącz soundbar do telewizora za pomocą tego portu.

4

Port Ethernet

Skorzystaj z kabla Ethernet, aby połączyć urządzenie z routerem, komputerem lub urządzeniem sieciowej pamięci masowej (NAS) (opcjonalnie).

Wybór lokalizacji

Ray można zamontować na ścianie nad lub pod telewizorem lub umieścić na stojaku telewizyjnym.

Umieszczenie na stojaku telewizyjnym

- Urządzenie umieść poziomo na stabilnej i płaskiej powierzchni w odległości co najmniej 50 mm od telewizora.
- Nie ustawiaj w pozycji pionowej ani na boku.
- Nie zasłaniaj czujnika podczerwieni telewizora.
- W przypadku umieszczenia urządzenia na półce należy ustawić je z przodu i pozostawić (co najmniej) 5 cm wolnej przestrzeni po obu stronach, aby uzyskać najlepszą jakość dźwięku.
- Pozostaw (co najmniej) 25 mm wolnej przestrzeni ponad Ray, aby korzystać z dotykowych przycisków sterowania. Aby uzyskać najlepszą jakość dźwięku, zadbaj o to, aby obie krawędzie końcowe Ray znajdowały się w odległości co najmniej 25 mm od ściany lub innych przeszkód.
- Upewnij się, że przyciski dotykowe skierowane są ku górze.

Montaż naścienny

Soundbar można zamontować na ścianie, korzystając ze zgodnego uchwytu ściennego. Zalecamy użycie specjalnie zaprojektowanego uchwytu ściennego do Sonos Beam (sprzedawany osobno). Aby uzyskać więcej informacji, zobacz część **Uchwyt ścienny**.

Podłączenie kabli

Zanim zaczniesz

- Odłącz istniejące kino domowe lub zestaw dźwięku przestrzennego od telewizora.
- Podłącz dowolne urządzenia zewnętrzne, takie jak dekodery telewizji kablowej lub odtwarzacz DVD, bezpośrednio do telewizora.
- Włącz telewizor.

1

Podłącz kabel zasilający i wprowadź go do soundbara.

Uwaga: Korzystaj tylko z kabla zasilającego dołączonego do zestawu (używanie przewodu zasilającego innego producenta spowoduje utratę gwarancji).

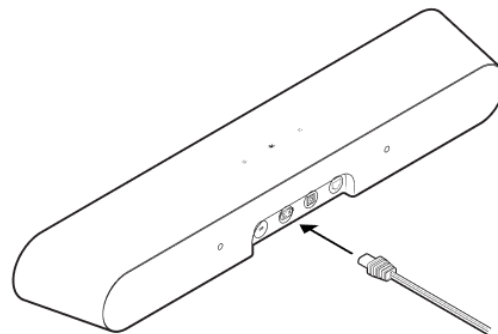

2

Zdejmij nasadkę ochronną, a następnie podłącz kabel optyczny (w zestawie) do wyjścia optycznego z tyłu soundbara.

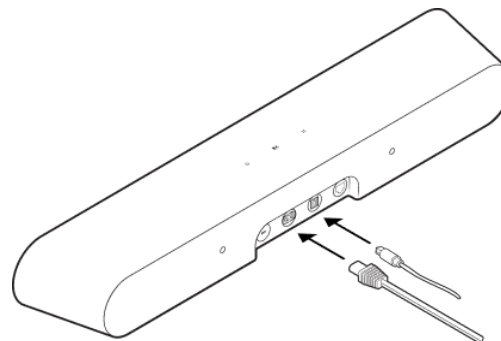

3

Zdejmij nasadkę ochronną, połącz kabel optyczny z gniazdem cyfrowego optycznego wyjścia audio telewizora. (Gniazdo adaptera optycznego telewizora ma kształt litery D — upewnij się, że złącze jest prawidłowo osadzone w gnieździe. Nieprawidłowe wprowadzenie adaptera może skutkować uszkodzeniem kabla).

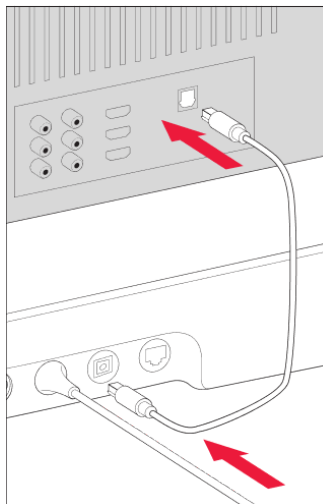

Ustawienia produktu

Możesz dostosować produkty Sonos do swojego otoczenia. Otwórz  > **System**, a następnie wybierz produkt.

Nazwa pomieszczenia

W przypadku przenoszenia głośnika do nowego pomieszczenia możesz zmienić jego nazwę w ustawieniach.

Wyłączanie modułu Wi-Fi

(brak w przypadku produktów przenośnych)

Możesz wyłączyć moduł Wi-Fi głośnika, gdy jest on podłączony do sieci za pomocą kabla Ethernet. W ten sposób możesz zmniejszyć zużycie energii oraz poprawić łączność niektórych głośników przewodowych.

W przypadku takich produktów, jak Amp i Port, które są umieszczone w stojaku lub ustawione jeden na drugim, wyłączenie modułu Wi-Fi może zmniejszyć ich temperaturę wewnętrzną. [**Dowiedz się więcej**](#)

Korektor graficzny (EQ)

Produkty Sonos są dostarczane z fabrycznie zastosowanymi ustawieniami korekcji graficznej. Ustawienia dźwięku (bas, tony wysokie, balans, głośność) można dopasować do własnych preferencji. [**Dowiedz się więcej**](#)

Trueplay

Regulacja Trueplay dostraja dźwięk do otoczenia i odtwarzanej treści. [**Dowiedz się więcej**](#)

Limit głośności

Możesz ustawić maksymalny poziom głośności dla każdego pomieszczenia.

[Dowiedz się więcej](#)

Wskaźnik stanu

Informuje o stanie połączenia głośnika z siecią Wi-Fi, o trybie wyciszenia oraz o błędach. **[Dowiedz się więcej](#)**

Uwaga: Jeżeli dioda rozprasza Twoją uwagę, możesz ją wyłączyć w ustawieniach produktu.

Sterowanie dotykowe

Możesz dezaktywować przyciski sterowania dotykowego na swoim głośniku. Możesz to na przykład zrobić, aby Twoje dziecko lub ciekawskie zwierzę przypadkowo nie zmieniło ustawień odtwarzania lub nie zmieniło poziomu głośności. **[Dowiedz się więcej](#)**

Kino domowe

Produkty Sonos przeznaczone do telewizorów zapewniają pełny dźwięk kinowy i pozwalają odtwarzać muzykę. Utwórz system kina domowego, dodając parę **tylnych głośników dźwięku przestrzennego** i **subwoofer Sub**.

Ustawienia kina domowego

Skorzystaj z aplikacji Sonos, aby zmienić ustawienia dźwięku lub sposób współpracy głośnika kina domowego z telewizorem.

Synchronizacja dialogu TV

Jeżeli dźwięk telewizyjny nie jest zsynchronizowany z obrazem, możesz dostosować opóźnienie dźwięku (synchronizację obrazu z dźwiękiem) w ustawieniach pomieszczenia. **Dowiedz się więcej**

Opóźnienie dźwięku grupy

Jeśli podczas odtwarzania na grupie urządzeń zauważysz problemy z dźwiękiem, spróbuj zmienić to ustawienie. **Dowiedz się więcej**

Automatyczne odtwarzanie TV

Automatyczne odtwarzanie TV — jeżeli w momencie włączania telewizora odtwarzana jest muzyka lub inna treść, zostanie ona zatrzymana, a urządzenie automatycznie przełączy odtwarzany dźwięk na dźwięk telewizyjny (domyślne ustawienie). Jeśli chcesz, możesz wyłączyć funkcję automatycznego odtwarzania TV w ustawieniach pomieszczenia.

Rozgrupuj w trybie automatycznego odtwarzania — jeśli głośnik kina domowego należy do grupy innych produktów w momencie włączenia telewizora, zostanie on automatycznie usunięty z tej grupy (ustawienie domyślne). Jeśli chcesz, możesz wyłączyć funkcję „Rozgrupuj w trybie automatycznego odtwarzania” w ustawieniach pomieszczenia.

Wzmacniacz mowy

Zapewnia lepszą słyszalność dialogów telewizyjnych. [**Dowiedz się więcej**](#)

Tryb nocny

Wzmacnia ciche dźwięki i zmniejsza natężenie dźwięków głośnych. Włącz tę funkcję, aby zmniejszyć poziom głośności, ale nadal cieszyć się odpowiednim balansem i zakresem dźwięku. [**Dowiedz się więcej**](#)

Użycie podczerwieni

Zezwól pilotowi IR na sterowanie Sonos.

Konfiguracja pilota

Podczas konfiguracji odbywa się programowanie pilota. W każdej chwili można zaprogramować inny pilot zdalnego sterowania. **Dowiedz się więcej**

Konfiguracja głośników dźwięku przestrzennego

Możesz z łatwością przekształcić dwa głośniki Sonos (tego samego modelu) albo Sonos Amp i ulubione głośniki innej firmy w działające niezależnie kanały lewy i prawy systemu kina domowego.

1. Umieść każdy głośnik dźwięku przestrzennego około 3 m od preferowanego miejsca słuchania muzyki, kierując go w stronę miejsca, w którym siedzisz.
2. Otwórz  > **System**.
3. Wybierz pomieszczenie, w którym znajduje się soundbar, a następnie **Dodaj głośniki dźwięku przestrzennego**, aby rozpocząć.

Uwaga: W przypadku zgrupowania pomieszczeń lub stworzenia pary stereofonicznej nie będziesz mieć możliwości przestrzennego odtwarzania dźwięku.

[Dowiedz się więcej](#)

Ustawienia dźwięku przestrzennego

Podczas konfiguracji dźwięk przestrzenny zostanie zoptymalizowany pod kątem wybranego pomieszczenia. Te ustawienia można dostosować:

Głośniki dźwięku przestrzennego	Dźwięk z głośników dźwięku przestrzennego może zostać Włączony lub Wyłączony .
Poziom głośności TV	Ustawienie poziomu głośności dźwięku przestrzennego dla dźwięku telewizyjnego.
Poziom głośności muzyki	Ustawienie poziomu głośności dźwięku przestrzennego dla odtwarzanej muzyki.

Odtwarzanie muzyki

Dźwięk otoczenia (delikatny) lub **Pełny zakres** (głośniejszy, pełny zakres dźwięku). Nie dotyczy odtwarzania z Dolby Atmos Music.

Trueplay™

Każde pomieszczenie jest inne. Regulacja Trueplay mierzy, w jaki sposób dźwięk odbija się od ścian, mebli i innych powierzchni w pomieszczeniu. Następnie dostraja głośnik Sonos, aby brzmiał świetnie bez względu na to, gdzie został umieszczony.

Trueplay działa na urządzeniach mobilnych iOS z systemem iOS 8 lub nowszym. Podczas regulacji będziesz chodzić po pomieszczeniu, trzymając urządzenie mobilne.

1. Wybierz  > **System**, a następnie pomieszczenie, w którym chcesz przeprowadzić regulację.
2. Wybierz **Regulacja głośnika Trueplay**, aby rozpocząć.

Automatyczna regulacja Trueplay

Przenośne produkty Sonos, takie jak Sonos Roam i Move, mogą dostrajać się automatycznie. Automatyczna regulacja Trueplay wykorzystuje mikrofon głośnika do analizy charakterystyki akustycznej otoczenia i okresowej regulacji brzmienia, aby zapewnić świetny dźwięk niezależnie od tego, gdzie znajduje się głośnik i czego słuchasz.

Otwórz  > **System**, a następnie wybierz swój przenośny głośnik, aby włączyć automatyczną regulację Trueplay.

Akcesoria

Znajdź idealne akcesorium do swojego systemu Sonos — perfekcyjnie dopasowane do produktów Sonos.

Pełna gama stojaków, uchwyty ścienne, ładowarek i kabli zgodnych z produktami Sonos znajduje się w sekcji **Akcesoria** w naszej witrynie internetowej.

Montaż naścienny

Użyj zestawu z uchwytem ściennym do Ray (sprzedawany osobno, dostępny na sonos.com). Został zaprojektowany do montowania urządzenia na płaskiej ścianie.

Wytyczne

- Pozostaw wystarczająco dużą odległość między Ray a telewizorem, aby możliwe było dotknięcie przycisków sterowania dotykowego Ray.
- Aby uzyskać najlepszą jakość dźwięku, zadbaj o to, aby obie krawędzie końcowe Ray znajdowały się w odległości co najmniej 30 cm od ściany lub innych przeszkód.

Zawartość zestawu montażowego

- Uchwyt ścienny
- 2 krótkie wkręty mocujące
- 2 kołki rozporowe
- 2 wkręty do kołków

Wymagany sprzęt

- Ołówek
- Śrubokręt krzyżakowy
- Wiertarka akumulatorowa (jeśli jest potrzebna do instalacji)
- Narzędzie pomiarowe
- Poziomica
- Wykrywacz profili (opcjonalnie)

Montaż naścienny	Nawiercenie otworów	Wykorzystanie kotew	Wykorzystanie wk
Stelaż drewniany	Wiertło 3 mm	Nie	Tak
Płyta gipsowo-kartonowa (bez belek)	Wiertło 8 mm	Tak	Tak
Twarda płyta ścienna lub podwójna	Wiertło 8 mm	Tak	Tak
Płyta gipsowa	Wiertło 8 mm	Tak	Tak
Beton lub cegła	Wiertło 8 mm	Tak	Tak

Konfiguracja

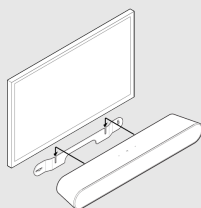

1

Jeśli telewizor jest zamontowany do ściany, zrównaj górną krawędź uchwytu z dolną częścią telewizora tak, aby pozostawić między nimi odstęp co najmniej 64 mm.

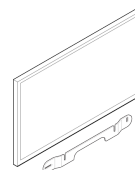

2

Zaznacz miejsca na wkręty i odłóż uchwyt.

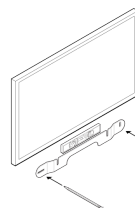

3

Jeżeli korzystasz ze ściennych kołków rozporowych, za pomocą wiertła 8 mm nawierć otwory, rozpoczynając od lewej strony. Następnie włóż w nie kołki rozporowe. Nie korzystaj z kołków rozporowych, jeśli wiercisz w drewnie lub tworzywie sztucznym. Zobacz część „Informacje dotyczące montażu naściennego”, klikając to łącze

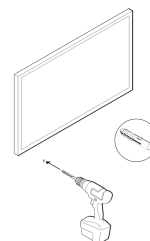

4

Umieść uchwyt ścienny zgodnie z miejscami na wkręty. Skorzystaj z poziomicy, aby zrobić to dokładnie. Za pomocą śrubokrętu z łbem krzyżakowym lub wiertarki elektrycznej przykręć uchwyt do ściany tak, aby oznaczenie na środku było skierowane w górę.

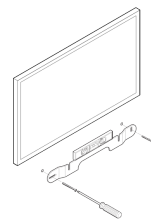

5

Za pomocą śrubokrętu z łbem krzyżakowym dobrze przykręć 2 wkręty mocujące do tylnej części soundbara.

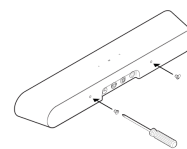

6

Zdejmij osłonę z kabla optycznego, a następnie podłącz kable zasilający i optyczny z tyłu soundbara.

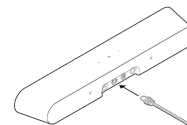

7

Przesuń soundbar w dół tak, aby wkręty mocujące wsunęły się w otwory w uchwycie ściennym. Upewnij się, że przyciski dotykowe skierowane są ku górze, a Sonos Ray jest dobrze osadzony.

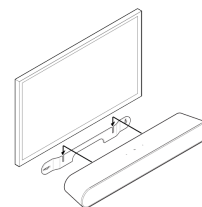

Specyfikacja

Właściwość

Opis

DŹWIĘK

Wzmacniacze

Cztery cyfrowe wzmacniacze impulsowe.

Głośniki niskotonowe

Dwa pełnozakresowe głośniki niskotonowe zapewniają wierne odtwarzanie dźwięków średniej częstotliwości oraz głębokie, bogate brzmienie basu.

Głośniki wysokotonowe

Dwa głośniki wysokotonowe zapewniają czyste i szczegółowe brzmienie wysokich tonów.

Wyjścia audio

Dwa porty micro z opatentowaną technologią zapobiegającą zniekształceniom

Regulowany korektor graficzny (EQ)

Reguluj basy, tony wysokie i głośność w aplikacji Sonos.

OPROGRAMOWANIE

Sonos S2

Konfiguruj i steruj za pomocą aplikacji Sonos najnowszej generacji.

Właściwość	Opis
Apple AirPlay 2	Obsługuje AirPlay 2 na urządzeniach z systemem Apple iOS 11.4 lub nowszym.
Trueplay	Dynamicznie dopasowuje głośnik do wyjątkowej akustyki pomieszczenia lub otoczenia (wymagane jest urządzenie z systemem iOS).
Wzmacniacz mowy	Włącz tę funkcję w ustawieniach kina domowego w aplikacji Sonos, aby wyraźnie usłyszeć każdy dialog telewizyjny.
Tryb nocny	Włącz tę funkcję w ustawieniach kina domowego, aby zmniejszyć intensywność głośnych efektów dźwiękowych telewizji.
Wymagania systemowe	Telewizor z optycznym cyfrowym wyjściem audio, szerokopasmowy Internet i aplikacja Sonos.

INFORMACJE OGÓLNE

Wymiary (wys. x szer. x gł.)	71 x 559 x 95 mm
Kolory	Czarny i biały
Wykończenie	Matowe

Właściwość	Opis
Waga	1,95 kg
Dioda stanu głośnika	Informuje o stanie połączenia głośnika z siecią Wi-Fi, o trybie wyciszenia oraz o błędach.
Temperatura użytkowania	0° C do 40° C
Temperatura przechowywania	-20° C do 50° C
Sterowanie	Użyj pilota telewizyjnego na podczerwień, dotykowych przycisków sterowania lub aplikacji Sonos.
Procesor	Czterordzeniowy; 1,4 GHz A-53
Pamięć	1 GB SDRAM; 4 GB NV
Montaż	Wejście gwintowe M5
ZASILANIE I ŁĄCZNOŚĆ	
Zasilanie	Uniwersalny zasilacz prądu zmiennego (AC) 100–240 V, 50–60 Hz, 2,0 A.

Właściwość	Opis
Wi-Fi	Łączy się z siecią Wi-Fi zarządzaną przez dowolny router 802.11b/g/n, obsługujący częstotliwości 2,4 GHz.
Optyczny	Użyj kabla optycznego w zestawie do połączenia soundbara z optycznym cyfrowym wyjściem audio telewizora.
Ethernet	Jeden port do przewodowego połączenia z routerem (opcjonalnie).
Odbiornik podczerwieni	Synchronizuje się z pilotem telewizyjnym w celu usprawnienia sterowania.
Obsługiwane urządzenia	Połączenie z telewizorem za pomocą kabla optycznego. Odtwarzanie źródeł muzyki podłączonych do telewizora, w tym dekodery telewizji kablowej i konsoli do gier.

- Specyfikacja może ulec zmianie bez uprzedniego powiadomienia.

Ważne informacje dotyczące bezpieczeństwa

1. Przeczytaj niniejsze instrukcje.
2. Zachowaj niniejsze instrukcje.
3. Przestrzegaj wszystkich ostrzeżeń.
4. Postępuj według wszystkich instrukcji.
5. Nie korzystaj z tego urządzenia w pobliżu wody.
6. Do czyszczenia używaj wyłącznie suchej i miękkiej ściereczki. Domowe środki czyszczące i rozpuszczalniki mogą uszkodzić wykończenie produktów Sonos.
7. Nie zasłaniaj żadnych otworów wentylacyjnych. Przeprowadź instalację zgodnie z instrukcjami producenta.
8. Nie instaluj urządzenia w pobliżu źródeł ciepła, takich jak grzejniki, wyloty ogrzewania, piece i inne urządzenia wytwarzające ciepło.
9. Zabezpiecz kabel zasilający przed deptaniem lub przytrzaśnięciem, w szczególności w miejscu wtyczki, gniazd elektrycznych i wyjścia z urządzenia.
10. Korzystaj wyłącznie z wyposażenia dodatkowego / akcesoriów wskazanych przez producenta.
11. Odłączaj urządzenie od zasilania podczas burz lub w przypadku długiego okresu nieużywania.
12. Ten produkt nie zawiera żadnych części, które mogłyby być naprawiane przez użytkownika. Nie otwierać, nie demontować, nie próbować naprawiać ani wymieniać żadnych elementów. Wszelkie czynności serwisowe powierzaj wykwalifikowanemu personelowi serwisowemu firmy Sonos. W przypadku jakiegokolwiek uszkodzenia urządzenia, w tym uszkodzenia kabla zasilającego lub wtyczki, zalania urządzenia cieczą lub przedostania się innych przedmiotów do jego wnętrza, kontaktu urządzenia z deszczem lub wilgocią, nieprawidłowej pracy urządzenia lub jego upuszczenia na ziemię wymagane jest serwisowanie urządzenia.

13. Wtyczka zasilania powinna być łatwo dostępna w celu odłączenia urządzenia od zasilania.
14. **Ostrzeżenie:** W celu ograniczenia ryzyka pożaru lub porażenia prądem urządzenia nie należy narażać na działanie deszczu ani wilgoci.
15. Nie narażaj urządzenia na kontakt ze ściekającymi lub pryskającymi cieczami i nie umieszczaj na urządzeniu przedmiotów wypełnionych cieczami, np. wazonów.