

INSTRUKCJA UŻYTKOWNIKA PL
Mikrofales

РУКОВОДСТВО ПО ЭКСПЛУАТАЦИИ RU
Микроволновой

دليل المستخدم AR
المايكروويف



PL

Szanowni Państwo!

Serdecznie gratulujemy trafnego wyboru. Jesteśmy przekonani, że to nowoczesne, funkcjonalne i praktyczne urządzenie marki SMEG, wyprodukowane z najwyższej jakości materiałów, spełni wszystkie Państwa wymagania.

Prosimy o uważne zapoznanie się z treścią instrukcji obsługi, która dostarcza dokładne informacje dotyczące użytkowania i pielęgnacji urządzenia.

INSTRUKCJĘ OBSŁUGI NALEŻY ZACHOWAĆ, ABY KORZYSTAĆ Z NIEJ PODCZAS EKSPLOATACJI URZĄDZENIA.

W przypadku sprzedaży lub przekazania urządzenia należy pamiętać, aby wyposażyć nowego użytkownika w instrukcję obsługi, w której podano ważne informacje dotyczące bezpiecznej eksploatacji oraz konserwacji.

Instrukcja obsługi jest również dostępna do pobrania na www.smeg.com

RU

Уважаемый клиент,

Благодарим Вас за выбор этого продукта SMEG.

Прежде всего, мы хотим поблагодарить Вас за выбор нашей продукции.

Пожалуйста, внимательно прочитайте инструкции, содержащиеся в данном руководстве, так как они помогут вам добиться лучших результатов при использовании Вашей микроволновой печи.

СОХРАНИТЕ ДОКУМЕНТАЦИЮ ДАННОГО ПРИБОРА ДЛЯ ДАЛЬНЕЙШЕГО ИСПОЛЬЗОВАНИЯ.

Всегда держите Ваше руководство по эксплуатации под рукой. Если Вы даете устройство кому-нибудь другому, не забудьте также дать соответствующее руководство!

Руководство пользователя также доступна для скачивания на www.smeg.com

AR

عزيزي العميل:

شكراً لك لاختيار منتج SMEG هذا.

يرجى قراءة التعليمات الواردة في هذا الكتيب بعناية فائقة، مما سيسمح لك بالحصول على أفضل النتائج من استخدام فرن المايكروويف الخاص بك.

حافظ على وثائق هذا المنتج للرجوع إليه مستقبلاً.

احرص دائماً على إبقاء دليل التعليمات في المتناول. وفي حال أنك أعرت فرن المايكروويف إلى شخص آخر، زودهم بدليل المستخدم أيضاً.

كما يمكن تنزيل دليل المستخدم أيضاً من الموقع www.smeg.com

Spis treści

1. Ostrzeżenia.....	4
1.1. Informacje dotyczące bezpieczeństwa	4
1.2. Utylizacja	10
1.3. Instrukcja użytkownika	10
1.4. Jak czytać niniejszą instrukcję obsługi	10
2. Opis.....	11
2.1. Opis ogólny	11
2.2. Panel sterujący	12
2.3. Akcesoria	12
2.4. Opis funkcji	13
3. Użytkowanie	14
3.1. Zalety kuchenki mikrofalowej.....	14
3.2. Ostrzeżenia	15
3.3. Zalecenia dotyczące stosowania odpowiednich naczyń	15
3.4. Pierwsze użycie	17
3.5. Użytkowanie piekarnika	17
3.6. Funkcje pieczenia	18
3.7. Specjalne funkcje i automatyczne programy	19
3.8. Podczas pracy urządzenia.....	23
4. Czyszczenie i konserwacja	24
4.1. Ostrzeżenia	24
4.2. Czyszczenie powierzchni.....	24
4.3. Czyszczenie codzienne	24
4.4. Plamy z żywności lub resztki.....	24
4.5. Piekarnik czyszczenie	24
4.6. Rozwiązywanie problemów	25
5. Montaż	26
5.1. Dane techniczne	26
5.2. Wskazówki dotyczące montażu	26
6. Obrazy instalacyjne	73



Ostrzeżenia

1.1. Informacje dotyczące bezpieczeństwa

Przed montażem i rozpoczęciem eksploatacji urządzenia należy dokładnie przeczytać dołączoną instrukcję obsługi. Producent nie odpowiada za uszkodzenia i obrażenia ciała spowodowane nieprawidłową montażem oraz eksploatacją. Instrukcję obsługi należy zachować, aby korzystać z niej podczas eksploatacji urządzenia.

BEZPIECZEŃSTWO DZIECI ORAZ OSÓB O OGRANICZONYCH ZDOLNOŚCIACH FIZYCZNYCH, ZMYSŁOWYCH LUB UMYŚLOWYCH

- **UWAGA!** Zagrożenie uduszeniem, odniesieniem obrażeń lub trwałym kalectwem.
- Urządzenie może być używane przez dzieci powyżej 8. roku życia oraz osoby, których zdolności fizyczne, zmysłowe lub umysłowe są ograniczone bądź osoby nie posiadające doświadczenia i wiedzy, pod warunkiem że przebywają pod nadzorem oraz otrzymały stosowne instrukcje dotyczące obsługi urządzenia w sposób prawidłowy i bezpieczny, a także rozumieją zagrożenia związane z użytkowaniem.
- Nie dopuścić, aby dzieci bawiły się urządzeniem.
- Wszystkie materiały opakowaniowe należy przechowywać poza zasięgiem dzieci.
- **UWAGA:** Dzieci nie powinny zbliżać się do pracującego lub stygnącego urządzenia. Łatwo dostępne elementy kuchenki mikrofalowej mocno nagrzewają się.
- Jeśli urządzenie wyposażono w blokadę uruchomienia, zaleca się jej włączenie. Dzieci poniżej 3 lat nie wolno pozostawiać bez opieki w pobliżu urządzenia.
- Czyszczeniem pielęgnacją urządzenia nie mogą zajmować się dzieci bez nadzoru dorosłych.
- **WARNING:** Do not heat liquids and other foods in sealed containers. They are liable to explode.



OGÓLNE ZASADY BEZPIECZEŃSTWA

- Niniejsze urządzenie jest przeznaczone do użytkowania wyłącznie w gospodarstwie domowym.
- Podczas pracy wewnątrz urządzenia nagrzewa się do bardzo wysokiej temperatury. Nie dotykać elementów grzejnych wewnątrz komory urządzenia. Podczas wyjmowania/wkładania akcesoriów lub naczyń należy zawsze używać rękawic kuchennych.
- **UWAGA:** Nie należy podgrzewać płynów ani innych produktów żywnościowych w zamkniętych pojemnikach/naczyniach. Może to spowodować rozsadzenie zamkniętego naczynia.
- Należy stosować wyłącznie akcesoria i naczynia przeznaczone do używania w kuchenkach mikrofalowych.
- Podgrzewając żywność w pojemnikach z papieru lub tworzyw sztucznych, nie wolno pozostawiać urządzenia bez nadzoru – ww. materiały mogą zapalić/zwęglić się.
- Urządzenie jest przeznaczone do podgrzewania żywności oraz napojów. Suszenie żywności lub odzieży, a także ogrzewanie poduszek termicznych, pantofli, gąbek, wilgotnych szmatek lub podobnych materiałów może spowodować obrażenia ciała, zapłon lub pożar.
- **Uwaga!** Nie używać urządzenia, jeśli:
 - drzwi nie zamykają się prawidłowo,
 - zawiasy drzwi są uszkodzone,
 - powierzchnia styku drzwi z urządzeniem jest uszkodzona,
 - szyba w drzwiach jest uszkodzona,
 - w komorze urządzenia pojawia się łuk elektryczny, choć wewnątrz nie ma przedmiotów metalowych. W opisanych przypadkach nie wolno korzystać z urządzenia. Uszkodzenie należy zgłosić do najbliższego autoryzowanego serwisu technicznego.
- Jeśli z urządzenia ulatnia się dym lub ogień, jego drzwi należy pozostawić zamknięte w celu zduszenia płomieni. Wyłączyć urządzenie, wyjąć wtyczkę z gniazdka lub wyłączyć zasilanie.



Ostrzeżenia

- Podgrzewane napoje mogą osiągnąć temperaturę wrzenia z opóźnieniem. Zachować szczególną ostrożność podczas wyjmowania gorącego naczynia: ryzyko poparzenia wrzątkiem.
- Zawartość butelek dla niemowląt oraz słoiczków z pokarmem dla dzieci należy wymieszać lub wstrząsnąć, aby zapewnić równomierną temperaturę pokarmu i nie dopuścić do poparzenia.
- W kuchence mikrofalowej nie wolno podgrzewać jajek w skorupkach ani jajek gotowanych, ponieważ mogą eksplodować, nawet po zakończeniu podgrzewania.
- **Uwaga!** W urządzeniu nie wolno podgrzewać czystego alkoholu ani napojów alkoholowych. **RYZIKO POŻARU!**
- **Uwaga!** W przypadku podgrzewania niewielkich ilości żywności nie należy ustawiać zbyt długiego czasu gotowania lub zbyt wysokiego poziomu mocy: ryzyko przypalenia przygotowywanej potrawy. Np. pieczywo może przypalić się po upływie 3 minut, jeżeli został wybrany zbyt wysoki poziom mocy.
- Do opiekania używać wyłącznie funkcji Grill oraz stale nadzorować wspomniany proces gotowania. Korzystając z funkcji Mikrofales + Grill, pieczywo przypali się po upływie bardzo krótkiego czasu.
- Upewnić się, że kabel zasilający innych urządzeń elektrycznych nie został zatrzaśnięty gorącymi drzwiami urządzenia, gdyż izolacja kabla może ulec uszkodzeniu i spowodować **ryzyko zwarcia!**



- **Zachować szczególną ostrożność w trakcie podgrzewania napojów!**

Podgrzewane napoje (woda, kawa, herbata, mleko itd.) mogą osiągnąć temperaturę wrzenia. Zachować szczególną ostrożność podczas wyjmowania gorącego naczynia: **RYZIKO POPARZENIA WRZĄTKIEM!**



- Aby uniknąć ww. sytuacji, do naczynia należy włożyć metalową łyżeczkę lub szklaną rurkę. (Łyżeczka nie może stykać się ze ścianami komory urządzenia – zachować minimalny odstęp 3 cm).

MONTAŻ

- System elektryczny musi być wyposażony w wyłącznik, z separacją styków wszystkich biegunów, co zapewnia pełne odłączenie podczas wystąpienia przepięcia o kategorii III.
- Jeżeli wtyczka służy do podłączenia elektrycznego, musi być dostępna po jej zainstalowaniu.
- Instalacja elektryczna musi zapewniać ochronę przed porażeniem elektrycznym. **UWAGA: URZĄDZENIE MUSI BYĆ UZIEMIONE.**

CZYSZCZENIE

- Urządzenie należy regularnie czyścić i usuwać wszelkie pozostałości żywności.
- Nieutrzymywanie kuchenki w czystości może prowadzić do uszkodzenia powierzchni wewnętrznych, co negatywnie wpłynie na żywotność urządzenia oraz może spowodować niebezpieczne sytuacje.
- Nie wolno używać agresywnych środków ani metalowych skrobaków do czyszczenia szyby w drzwiach urządzenia, ryzyko zarysowania powierzchni, a w rezultacie stłuczenia szyby.
- Nie czyścić urządzenia za pomocą myjek parowych.
- Powierzchnia drzwi (front oraz elementy) muszą pozostać w czystości w celu zapewnienia prawidłowego funkcjonowania urządzenia.
- Wszelkie wskazówki i zalecenia znajdują się w rozdziale „Czyszczenie i pielęgnacja”.

NAPRAWY

- **UWAGA:** Przed przystąpieniem do naprawy urządzenia należy odłączyć je od zasilania.



Ostrzeżenia

- **UWAGA:** Wyłącznie wykwalifikowany specjalista może przeprowadzać czynności serwisowe lub naprawcze wiążące się z koniecznością zdjęcia osłony chroniącej przed promieniowaniem mikrofalowym.
- **UWAGA:** W przypadku uszkodzenia drzwi lub uszczelek drzwiowych, nie wolno korzystać z urządzenia do czasu naprawy przez wykwalifikowanego specjalistę.
- Jeśli przewód zasilający został uszkodzony, ze względów bezpieczeństwa jego wymianę powinien przeprowadzić producent, autoryzowany serwis lub inny wykwalifikowany specjalista. Ponadto do ww. czynności potrzebne są specjalne narzędzia.
- Urządzenia nie wolno otwierać ani naprawiać samemu, ponieważ grozi to obrażeniami ciała lub uszkodzeniem urządzenia. Powyższe prace powinien wykonywać jedynie personel autoryzowanego serwisu technicznego.

W celu uniknięcia uszkodzenia urządzenia lub wystąpienia niebezpiecznych sytuacji, prosimy stosować się do poniższych wskazówek:

- Nie wolno włączać urządzenia, jeśli nie zamocowano wspornika obrotowego, podstawy obrotowej ani talerza obrotowego.
- Nie wolno uruchamiać pustego urządzenia. **RYZYKO** przeciążenia oraz **USZKODZENIA** urządzenia!
- W trakcie nauki obsługi urządzenia do środka komory wstawić szklankę wody. Woda zaabsorbuje mikrofałe, zaś urządzenie nie ulegnie uszkodzeniu.
- Otworów wentylacyjnych nie wolno zatykać ani przykrywać.
- Przed przystąpieniem do korzystania z urządzenia zaleca się sprawdzić, czy używane naczynie nadaje się do stosowania w kuchence mikrofalowej. Należy korzystać z naczyń przeznaczonych do używania w kuchenkach mikrofalowych (patrz rozdział „Zalecenia dotyczące stosowania odpowiednich naczyń”).



- Nie wolno zdejmować pokrywy mikowej na górnej ścianie komory urządzenia! Pokrywa chroni generator mikrofal przed osadzaniem się tłuszczu i resztek jedzenia.
- Do komory nie wolno wkładać przedmiotów łatwopalnych, gdyż w przypadku włączenia urządzenia mogą ulec zapaleniu.
- Komory urządzenia nie traktować jako miejsca do przechowywania przedmiotów.
- Podgrzewanie oleju lub tłuszczu wewnątrz urządzenia jest surowo zabronione.

Maksymalna wytrzymałość talerza obrotowego oraz rusztu wynosi 8 kg. Aby uniknąć uszkodzenia urządzenia, nie wolno przekraczać tej wagi.



Ostrzeżenia

1.2. Utylizacja

Opakowanie

Powyższy symbol oznacza, że wszystkie materiały zastosowane do opakowania są nieszkodliwe dla środowiska naturalnego, w 100% nadają się do odzysku.

Po rozpakowaniu urządzenia prosimy Państwa o usunięcie elementów opakowania w sposób nie zagrażający środowisku.



Wycofanie z eksploatacji

Niniejsze urządzenie posiada oznaczenia zgodne z Dyrektywą Europejską 2012/19/EU w sprawie zużytego sprzętu elektrycznego i elektronicznego (WEEE). Powyższy symbol umieszczony na produkcie lub na dołączonych do niego dokumentach oznacza, że ten produkt nie jest klasyfikowany jako odpad z gospodarstwa domowego.

Urządzenie, z przeznaczeniem jego złomowania, należy zdać w odpowiednim punkcie utylizacji odpadów, w celu recyklingu komponentów elektrycznych i elektronicznych. Zapewniając prawidłowe złomowanie niniejszego urządzenia przyczynią się Państwo do ograniczenia ryzyka wystąpienia negatywnego wpływu na środowisko i zdrowie ludzi, które mogłyby zaistnieć w przypadku niewłaściwej utylizacji urządzenia.

Dodatkowe informacje na temat utylizacji, złomowania i recyklingu opisywanego urządzenia można uzyskać w lokalnym urzędzie miasta, w miejskim przedsiębiorstwie utylizacji odpadów lub w sklepie, w którym produkt został zakupiony.

Przed złomowaniem zawsze należy doprowadzić urządzenie do stanu nieprzydatności, odcinając kabel elektryczny

1.3. Instrukcja użytkownika

Niniejsza instrukcja stanowi integralną część urządzenia i powinna być przechowywana w całości oraz w zasięgu ręki użytkownika przez cały okres eksploatacji urządzenia.

- Przed użyciem urządzenia należy uważnie przeczytać niniejszą instrukcję użytkownika.

1.4. Jak czytać niniejszą instrukcję obsługi

W instrukcji zastosowano następujące symbole ułatwiające czytanie:



Ostrzeżenia

Ogólne informacje dotyczące instrukcji obsługi, bezpieczeństwa i końcowej utylizacji.



Opis

Opis urządzenia i akcesoriów.



Użytkowanie

Informacje o użytkowaniu urządzenia i akcesoriów, porady dotyczące pieczenia.



Czyszczenie i konserwacja

Informacje o prawidłowym czyszczeniu i konserwacji urządzenia.



Instalacja

Informacje dla wykwalifikowanego technika: instalacja, uruchomienie i próba techniczna.



Ostrzeżenia dotyczące bezpieczeństwa



Informacje



Rada



2.1. Opis ogólny

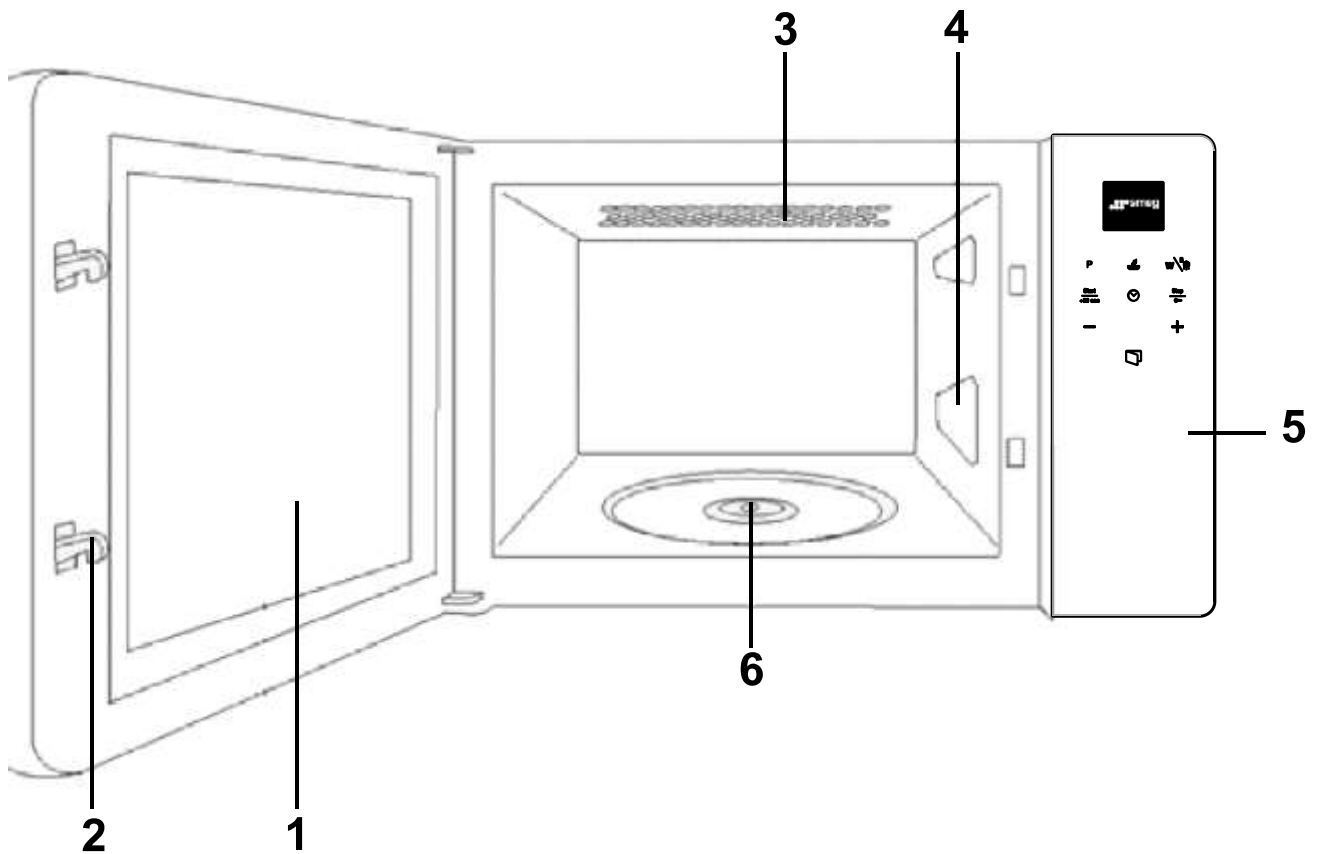









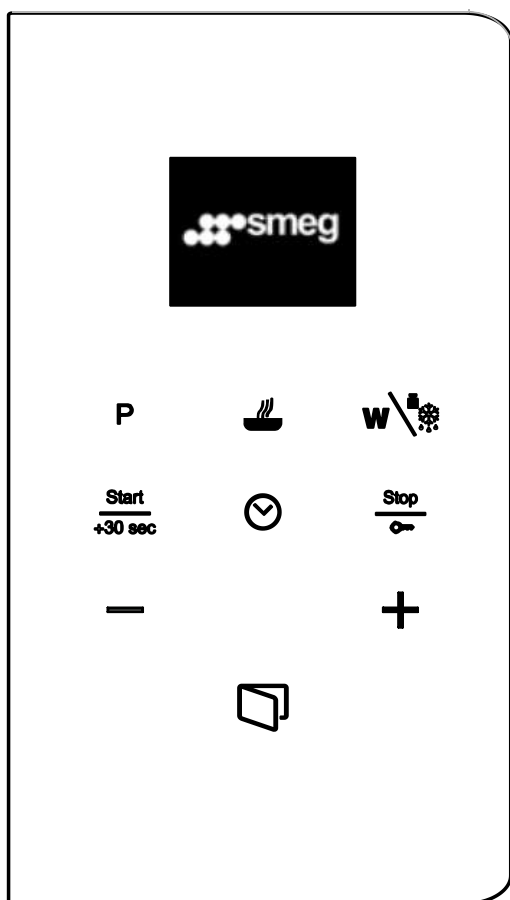

1. Okienko drzwi
2. Zatrzaski
3. Grill kwarcowy
4. Pokrywa mikowa
5. Panel sterujący
6. Otwór na wspornik obrotowy



Opis

2.2. Panel sterujący



- 1  Wyświetlacz
- 2  Przycisk Programowanie
- 3  Przycisk Czas trwania
- 4  Przycisk Poziom mocy / Waga
- 5  Przycisk Start
- 6  Przycisk Zegar
- 7  Przycisk Stop/Blokada uruchomienia
- 8  Przycisk minus
- 9  Przycisk więcej
- 10  Przycisk otwierania drzwi

2.3. Akcesoria

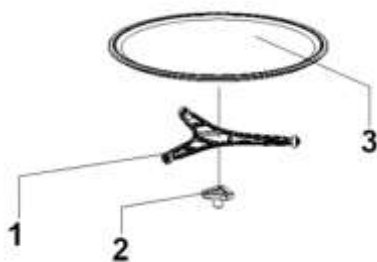

1. Podstawa obrotowa
2. Wspornik obrotowy
3. Talerz obrotowy

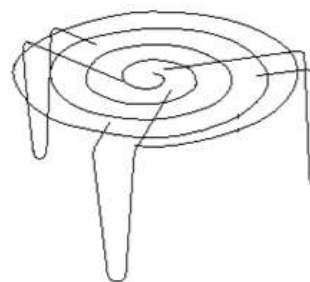





Ruszt



W niektórych modelach nie są dostępne wszystkie akcesoria.



2.4. Opis funkcji

Symbol	Opis	Poziom mocy	Zastosowanie
	Mikrofale	P 01 ----- 160W	Powolne rozmrażanie delikatnych produktów żywnościowych; utrzymywanie żywności w ciepłe.
		P 02 ----- 320W	Gotowanie na niskim poziomie ciepła, gotowanie ryżu. Szybkie rozmrażanie.
		P 03 ----- 480W	Rozpuszczanie masła. Podgrzewanie żywności dla małych dzieci.
		P 04 ----- 640W	Gotowanie warzyw i innej żywności. Powolne gotowanie i podgrzewanie. Podgrzewanie i gotowanie małych porcji żywności. Podgrzewanie delikatnych żywności.
		P 05 ----- 700W	Gotowanie i szybkie podgrzewanie płynów lub dań gotowych.
	Mikrofale + Grill	P 01 ----- 95W	Opiekanie/tostowanie.
		P 02 ----- 135W	Grillowanie drobiu i mięsa
		P 03 ----- 170W	Przyrządzanie dań zapiekanych ("au gratin")
		P 04 ----- 200W	Przyrządzanie dużych porcji mięsa
		P 05 ----- 230W	Przyrządzanie ziemniaków zapiekanych („au gratin”)
	Grill	---	Grillowanie
	Rozmrażanie	---	Rozmrażanie według czasu.
		---	Rozmrażanie według wagi.
AUTO - 1	Programy automatyczne	---	Gotowanie ziemniaków
AUTO - 2		---	Owoce duszone/w cieście oraz gulasze
AUTO - 3		---	Ziemniaki purée



3.1. Zalety kuchenki mikrofalowej

W tradycyjnych piekarnikach ciepło, wytwarzane przez elementy grzewcze lub palniki gazowe, powoli penetruje żywność od zewnątrz do wewnątrz. Skutkuje to dużą utratą energii na ogrzanie powietrza, komponentów urządzenia oraz naczyń.

W kuchence mikrofalowej ciepło jest wytwarzane wewnątrz produktu żywnościowego i rozprawdane od wewnątrz do zewnątrz. W tym przypadku nie występuje niepotrzebna utrata energii (nagrzanie wnętrza urządzenia oraz naczyń), gdyż podgrzewana jest wyłącznie żywność.

Zalety kuchenki mikrofalowej:

1. Krótszy czas gotowania; w porównaniu z tradycyjnym piekarnikiem czas gotowania skraca się nawet o $\frac{3}{4}$.
2. Ultraszybkie rozmrażanie zapobiega nadmiernemu rozwojowi bakterii.
3. Oszczędność energii.
4. Zachowanie wartości odżywczych (dzięki krótszemu czasowi grzania).
5. Łatwość w utrzymaniu w czystości.

Jak działa kuchenka mikrofalowa

Urządzenie zostało wyposażone w zawór wysokonapięciowy, zwany magnetronem, który przetwarza energię elektryczną w energię mikrofalową. Powstałe fale elektromagnetyczne są wprowadzane do wnętrza komory urządzenia przez falowód lub poprzez talerz obrotowy.

Wewnątrz urządzenia mikrofałe rozchodzą się we wszystkich kierunkach, odbijają od metalowych ścianek komory, a następnie są wchłaniane przez żywność, penetrując ją równomiernie.

Dlaczego żywność nagrzewa się

Większość produktów żywnościowych zawiera wodę, która dzięki mikrofałom jest wprawiana w drgania.

Tarcia między cząsteczkami produkuje ciepło, które podwyższa temperaturę żywności, rozmrażając ją, gotując lub podgrzewając.

Dzięki ciepłu wytwarzanemu wewnątrz produktu żywnościowego::

- możliwe jest gotowanie jedynie z odrobiną płynu lub tłuszczu/oleju.
- rozmrażanie, podgrzewanie lub gotowanie odbywa się szybciej niż w tradycyjnym piekarniku.
- żywność zachowuje witaminy, wartości odżywcze oraz minerały.
- żywność zachowuje swój kolor i aromat.

Mikrofałe przechodzą przez porcelanę, szkło, karton i tworzywa sztuczne, natomiast nie przenikają przez metal. Dlatego w kuchenkach mikrofalowych nie powinno się stosować pojemników metalowych lub z częściami metalowymi.

Mikrofałe odbijają się od metalu ...

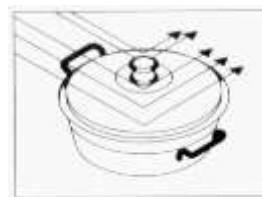

... lecz przechodzą przez szkło i porcelanę ...



... a następnie są pochłaniane przez żywność.

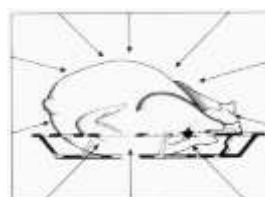



3.2. Ostrzeżenia



Wysoka temperatura wewnątrz piekarnika podczas użytkowania

Niebezpieczeństwo pożaru lub wybuchu

- Nie rozpylać produktów w sprayu w pobliżu piekarnika.
- Nie używać materiałów łatwopalnych w pobliżu piekarnika.
- Nie używać naczyń stołowych lub plastikowych pojemników do pieczenia żywności (tylko w funkcji mikrofal).
• Nie wkładać do piekarnika potraw w zamkniętych puszkach lub pojemnikach.
- Nie zostawiać urządzenia bez nadzoru podczas pieczenia potraw, które mogą wydzielać tłuszcz lub olej.
- Wyjąć z komory piekarnika wszystkie blachy i ruszty, które nie są używane podczas pieczenia.

3.3. Zalecenia dotyczące stosowania odpowiednich naczyń

Funkcja gotowania: Mikrofale

Korzystając z powyższej funkcji należy pamiętać, że mikrofale odbijają się od powierzchni metalowych. Przenikają natomiast przez szkło, porcelanę, glinę, tworzywa sztuczne i papier.

Z tego względu w kuchence mikrofalowej **nie wolno używać metalowych garnków ani naczyń/pojemników z metalowymi elementami lub zdobieniami**. Powyższe zalecenie dotyczy również wyrobów szklanych i ceramicznych z **metalowymi zdobieniami lub zawierających metal** (np. szkło ołowiowe). Nie stosować naczyń drewnianych.

Należy **stosować** naczynia/pojemniki wykonane ze szkła (żaroodpornego), porcelany, ceramiki lub żaroodpornego plastiku. Naczyń/pojemników z kryształu i porcelany używać w kuchence mikrofalowej wyłącznie przez krótki okres czasu, np. do rozmrażania lub odgrzewania potraw.

Test przydatności naczynia

Wstawić naczynie/pojemnik do komory kuchenki mikrofalowej, na ok. 20 sekund ustawić najwyższy poziom mocy. Jeśli naczynie/pojemnik jest zimne lub ledwo ciepłe, nadaje się do stosowania w

kuchenkach mikrofalowych. W przypadku gdy jest bardzo gorące lub powoduje iskrzenie wewnątrz komory urządzenia, nie nadaje się do stosowania w kuchenkach mikrofalowych.

Przyrządzana żywność przekazuje ciepło do naczynia/pojemnika. Ryzyko poparzenia! Zaleca się użycie **rękawic kuchennych**.

Funkcja gotowania: Grill

Stosować naczynia żaroodporne, tj. odporne na działanie wysokich temperatur – co najmniej 250°C.

Nie używać naczyń z tworzyw sztucznych.

Funkcja gotowania: Mikrofale + Grill

Należy upewnić się, czy stosowane naczynie jest odpowiednie do gotowania, gdy używa się obu sposobów grzania, tj. mikrofal i grilla.

Pojemniki i folia wykonane z aluminium

Wstawiając do komory kuchenki dania gotowe do podgrzania w pojemnikach aluminiowych lub owinięte w folię aluminiową, należy pamiętać:

- Stosować się do zaleceń producenta podanych na opakowaniu.
- Pojemniki aluminiowe nie powinny być wyższe niż 3 cm ani nie powinny stykać się ze ścianami komory urządzenia (minimalny odstęp to 3 cm). Zdjąć aluminiowe wieczko.
- Pojemnik aluminiowy ustawić bezpośrednio na talerzu obrotowym. W przypadku użycia ruszta zaleca się umieścić pojemnik na talerzu porcelanowym. Nigdy nie stawiać aluminiowego pojemnika bezpośrednio na ruszcie.
- Czas gotowania wydłuża się, ponieważ mikrofale przenikają żywność od góry. W razie wątpliwości użyć naczynia/pojemnika przeznaczonego do stosowania w kuchenkach mikrofalowych.
- Folię aluminiową można wykorzystać do odbijania mikrofal w trakcie procesu rozmrażania. W ten sposób można chronić przed przegrzaniem delikatną żywność (drób, mięso mielone).
- **Ważne:** folia aluminiowa nie powinna stykać się ze ścianami komory kuchenki mikrofalowej, gdyż może wystąpić iskrzenie.



Użytkowanie

Pokrywki

Zaleca się używanie szklanych lub plastikowych pokrywek bądź folii, ponieważ:

1. zapobiegają nadmiernemu parowaniu (zwłaszcza w trakcie długich procesów gotowania).
2. proces gotowania przebiega szybciej.
3. żywność nie wysusza się.
4. żywność zachowuje naturalny aromat.

Pokrywki powinny mieć otwory, by w naczyniu nie powstawało zbyt wysokie ciśnienie. Plastikowe torebki należy nakłuć. Żywność dla dzieci podgrzewać w butelkach bez smoczków oraz słoikach bez nakrętek: ryzyko rozsadzenia pojemnika!

Poniższa tabela zawiera informacje nt. naczyń/pojemników zalecanych do stosowania w kuchenkach mikrofalowych.

Tabela – pojemniki

Funkcja Rodzaj naczynia	Mikrofałe		Grill	Mikrofałe + Grill
	Rozmrażanie / podgrzewanie	Gotowanie		
Szkló i porcelana 1) Nie żaroodporne, możliwość mycia w zmywarce.	tak	tak	nie	nie
Ceramika glazurowana Żaroodporne szkło i porcelana	tak	tak	tak	tak
Naczynia ceramiczne, fajans Nieglazurowane, glazurowane bez metalowych zdobień	tak	tak	nie	nie
Naczynia gliniane Glazurowane Nieglazurowane	tak nie	tak nie	nie nie	nie nie
Naczynia plastikowe 2) Żaroodporne do 100°C Żaroodporne do 250°C	tak tak	nie tak	nie nie	nie nie
Folie plastikowe 3) Folia spożywcza Celofan	nie tak	nie tak	nie nie	nie nie
Papier, tektura, pergamin 4)	tak	nie	nie	nie
Metal Folia aluminiowa Pojemniki aluminiowe 5) Akcesoria (ruszt)	tak nie tak	nie tak tak	tak tak tak	nie tak tak

1. Bez złotych ani srebrnych zdobień. Szkło ołowiowe jest nieodpowiednie.
2. Należy przestrzegać zaleceń producenta!
3. Nie używać metalowych klipsów do zamykania torebek. Nakłuć torebki. Folię stosować tylko do przykrywania żywności.

4. Nie używać papierowych talerzy.
5. Stosować wyłącznie płytkie aluminiowe naczynia/pojemniki bez pokrywek. Aluminium nie może stykać się ze ścianami komory urządzenia.



3.4. Pierwsze użycie

1. Usunąć ewentualne folie ochronne znajdujące się na zewnątrz lub wewnątrz urządzenia lub akcesoriów.
2. Usunąć ewentualne etykiety (z wyjątkiem tabliczki z danymi technicznymi) z akcesoriów i komory pieczenia.
3. Wyjąć i umyć wszystkie akcesoria urządzenia (patrz 4 Czyszczenie i konserwacja).
4. Rozgrzać pusty piekarnik do maksymalnej temperatury (za pomocą tradycyjnej funkcji), aby usunąć ewentualne pozostałości fabryczne.



Do pierwszego nagrzania użyć funkcji tradycyjnej, nie stosować funkcji mikrofalówki.

3.5. Użytkowanie piekarnika

Warunki funkcjonowania

Stand-by: Gdy nie wybrano żadnej funkcji na wyświetlaczu pokazywana jest bieżąca godzina.

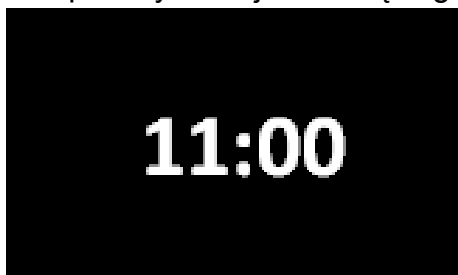

ON: Po uaktywnieniu jakiejkolwiek funkcji na wyświetlaczu przedstawiane są ustawione w niej parametry: czas trwania, moc mikrofal i jest bieżąca godzina.



Ustawienie godziny

Przy pierwszym zastosowaniu lub po przerwie w zasilaniu energią, na wyświetlaczu urządzenia miga symbol **0:00**. Aby rozpocząć pieczenie należy ustawić bieżącą godzinę.

1. Nacisnąć **przycisk ZEGAR (6)** aż cyfry godziny zaczną migać.
2. Naciśnij przycisk “-” lub “+” klucze (8/9) w dowolnym kierunku ustawić godzinę.
3. Ponownie nacisnąć przycisk **ZEGAR (6)** aby ustawić minuty.
4. Naciśnij przycisk “-” lub “+” klucze (8/9) w dowolnym kierunku ustawić minuty.
5. Potwierdzić ustawienie naciskając ponownie przycisk **ZEGAR (6)**.



Nie można zmienić godziny, jeżeli piekarnik jest w stanie **ON**.

Blokada uruchomienia

Służy do blokowania przycisków i ustawień urządzenia, co zabezpieczy np. przed nieumyślnym włączeniem przez dzieci.

1. Naciskać przycisk **STOP / BLOKADA URUCHOMIENIA (7)** przez 3 sekundy. Rozlegnie się sygnał dźwiękowy, zaś na wyświetlaczu pojawi się symbol czterech kresek – urządzenie zostało zablokowane.
2. Następnie na wyświetlaczu pojawi się bieżąca godzina oraz podświetli się wskaźnik **BLOKADY URUCHOMIENIA (1)**.
3. W celu odblokowania urządzenia, ponownie naciskać przycisk **STOP / BLOKADA URUCHOMIENIA (7)** przez 3 sekundy. Rozlegnie się sygnał dźwiękowy, następnie na wyświetlaczu pojawi się bieżąca godzina.

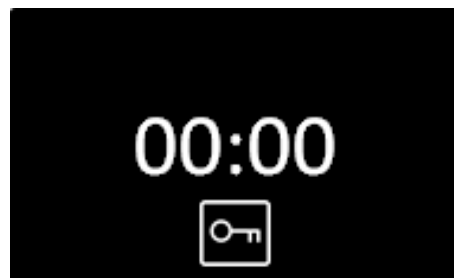



Użytkowanie

3.6. Funkcje pieczenia

Mikrofałe



1. Nacisnąć przycisk **PROGRAMOWANIE «P»** (2). Na **WYŚWIETLACZU** (1) podświetli się wskaźnik funkcji gotowania **MIKROFALE** .
2. Potwierdzić wybór funkcji gotowania naciskając ponownie przycisk **PROGRAMOWANIE «P»** (2).
3. Nacisnąć przycisk **CZAS TRWANIA** (3).
4. Wprowadzić żądany czas pracy przyciskiem “-” lub “+” klucze (8/9).
5. Potwierdzić ustawienie naciskając ponownie przycisk **CZAS TRWANIA**.
6. Aby zmienić poziom mocy, nacisnąć przycisk **POZIOM MOCY / WAGA** (4). (W przypadku gdy nie naciśnięto przycisku urządzenie rozpocznie pracę z najwyższym poziomem mocy).
7. Prasa “-” lub “+” klucze (8/9) kierunku ustawić odpowiedni poziom mocy.
8. Potwierdzić ustawienie naciskając ponownie przycisk **POZIOM MOCY / WAGA** (4).
9. Nacisnąć przycisk **START** (5). Urządzenie rozpocznie pracę.



W przypadku otwarcia drzwiczek funkcja pieczenia zostaje przerwana. Po ich zamknięciu, wcisnąć pokrętkę **START**, aby wznowić cykl pieczenia.

Funkcja QUICK START mikrofał



Funkcja QUICK START uaktywnia mikrofał w szybki sposób, użyteczna do niewielkich ilości płynów i żywności.

1. W trybie Standby nacisnąć przycisk **START** (5). Urządzenie natychmiast rozpocznie pracę w funkcji gotowania **MIKROFALE** z najwyższym poziomem mocy przez okres 30 sekund.
2. W celu zwiększenia czasu pracy ponownie nacisnąć przycisk **START** (5). Każdorazowe naciśnięcie przycisku **START** (5) wydłuża czas pracy o 30 sekund.

Kombinowane



Pieczenie kombinowane jest połączeniem pieczenia tradycyjnego i mikrofał.

Mikrofał + Grill



Zastosowanie funkcji grilla pozwala na uzyskanie idealnego opiecznia. Działanie mikrofał umożliwia natomiast wewnętrzne upieczenie produktu w bardzo krótkim czasie.

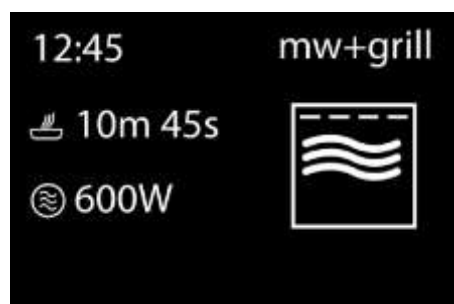

1. Nacisnąć przycisk **PROGRAMOWANIE «P»** (2).
2. Prasa “-” lub “+” klucze (8/9) kierunku ustawić funkcję gotowania **MIKROFAŁ + GRILL** .
3. Potwierdzić wybór funkcji gotowania naciskając ponownie przycisk **PROGRAMOWANIE «P»** (2).
4. Nacisnąć przycisk **CZAS TRWANIA** (3).
5. Wprowadzić żądany czas pracy przyciskiem “-” lub “+” klucze (8/9).
5. Potwierdzić ustawienie naciskając ponownie przycisk **CZAS TRWANIA** (3).
6. Aby zmienić poziom mocy, nacisnąć przycisk **POZIOM MOCY / WAGA** (4) (W przypadku gdy nie naciśnięto przycisku urządzenie rozpocznie pracę z najwyższym poziomem mocy).
7. Prasa “-” lub “+” klucze (8/9) kierunku ustawić odpowiedni poziom mocy.
8. Potwierdzić ustawienie naciskając ponownie przycisk **POZIOM MOCY / WAGA** (4).
9. Nacisnąć przycisk **START** (5) Urządzenie rozpocznie pracę.



Nieprawidłowe użycie

Ryzyko uszkodzenia urządzenia

- Nie stosować funkcji kombinowanej do podgrzewania lub gotowania płynów.



Spis funkcji tradycyjnych

Grill



Ciepło wytwarzane przez grzałkę grilla pozwala na uzyskanie optymalnego rezultatu podczas grillowania, zwłaszcza kawałków mięsa średniej i małej wielkości oraz umożliwia równomierne przyrumienienie pod koniec pieczenia. Idealne do pieczenia kiełbasy, żeberka, boczku. Taka funkcja umożliwia równomierne grillowanie dużej ilości produktu, zwłaszcza mięsa.



1. Nacisnąć przycisk **PROGRAMOWANIE «P»** (2).
2. Prasa “-” lub “+” klucze (8/9) kierunku ustawić funkcję gotowania **GRILL** .
3. Potwierdzić wybór funkcji gotowania naciskając ponownie przycisk **PROGRAMOWANIE «P»** (2).
4. Nacisnąć przycisk **CZAS TRWANIA** (3).
5. Wprowadzić żądany czas pracy przyciskiem “-” lub “+” klucze (8/9).
6. Potwierdzić ustawienie naciskając ponownie przycisk **CZAS TRWANIA** (3).
7. Nacisnąć przycisk **START** (5). Urządzenie rozpocznie pracę.

3.7. Specjalne funkcje i automatyczne programy

Rozmrażanie wg czasu (tryb manualny)

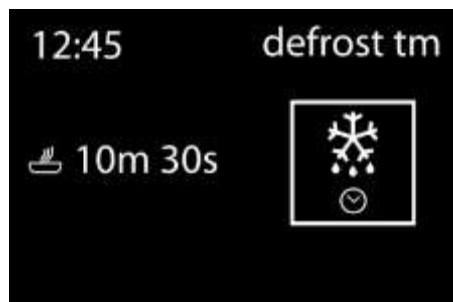

Taka funkcja pozwala na rozmrożenie potraw za pomocą funkcji mikrofalówki według ustalonego czasu.

1. Nacisnąć przycisk **PROGRAMOWANIE «P»** (2).
2. Prasa “-” lub “+” klucze (8/9) kierunku ustawić funkcję gotowania **ROZMRAŻANIE WG CZASU** .
3. Potwierdzić wybór funkcji naciskając ponownie przycisk **PROGRAMOWANIE «P»** (2).
4. Nacisnąć przycisk **CZAS TRWANIA** (3).
5. Wprowadzić żądany czas pracy przyciskiem “-” lub “+” klucze (8/9).
6. Potwierdzić ustawienie naciskając ponownie przycisk **CZAS TRWANIA** (3).
3. Nacisnąć przycisk **START** (5). Urządzenie rozpocznie pracę.
4. Obrócić/zamieszać potrawę, gdy rozlegnie się sygnał dźwiękowy. Zamknąć drzwi, ponownie nacisnąć przycisk **START** (5), by kontynuować proces rozmrażania.



Jeżeli czas trwania rozmrażania jest dłuższy niż 5 minut, aby uzyskać idealny rezultat konieczne będzie przekręcenie potrawy w komorze.



Użytkowanie

Funkcja: Rozmrażanie wg wagi (tryb automatyczny)



Taka funkcja umożliwi rozmrażanie produktów za pomocą funkcji mikrofalówki na podstawie ich ciężaru i rodzaju.



1. Nacisnąć przycisk **PROGRAMOWANIE «P»** (2).
2. Prasa “-” lub “+” klucze (8/9) kierunku ustawić funkcję gotowania **ROZMRAŻANIE WG WAGI**
3. Potwierdzić wybór funkcji naciskając ponownie przycisk **PROGRAMOWANIE «P»** (2).
4. Na wyświetlaczu miga symbol «PR-01» (ustawienie domyślne).
5. Prasa “-” lub “+” klucze (8/9) wybrać odpowiedni rodzaj rozmrażanego produktu/program (patrz tabela poniżej). (Jeśli nie prasa “-” lub “+” klucze, urządzenie automatycznie wybierze program «PR-01».)
6. Potwierdzić ustawienie naciskając przycisk **POZIOM MOCY / WAGA** (4).
7. Na wyświetlaczu zacznie migać wartość (np. «0.1» - ustawienie domyślne) oraz jednostka wagi «kg».



8. Prasa “-” lub “+” klucze (8/9) w dowolnym kierunku wprowadzić odpowiednią wagę (np. «1,2 kg»).
9. Potwierdzić ustawienie naciskając przycisk **POZIOM MOCY / WAGA** (4). Na wyświetlaczu

ponownie zacznie migać wybrany program (np: «PR-01»).



10. Nacisnąć przycisk **START** (5). Urządzenie rozpocznie pracę.
11. Obrócić/zamieszać potrawę, gdy rozlegnie się sygnał dźwiękowy, a na **WYŚWIETLACZU** (1) pojawi się komunikat: «TURN». Zamknąć drzwi, ponownie nacisnąć przycisk **START** (5).

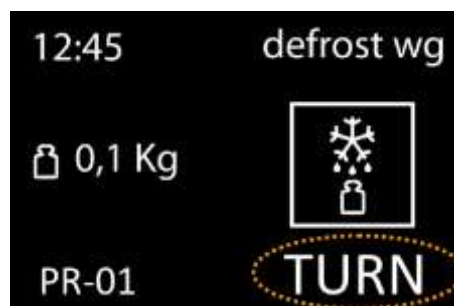

Jeżeli podczas trwania rozmrażania, dla uzyskania idealnego rezultatu konieczne będzie przekręcenie potrawy w komorze

Poniższa tabela przedstawia programy rozmrażania według wagi wskazując zakresy wagi, czasy rozmrażania i odczekania (przed wyjęciem potrawy z kuchenki mikrofalowej należy odczekać kilka chwil, aby zapewnić uzyskanie jednakowej temperatury przez żywność).

Program	Produkt	Waga	Czas	Czas odczekania
PR-01	Mięso	0,1 – 2,5	03m00s – 1h15m	20 – 30 min
PR-02	Drób	0,1 – 2,5	03m00s – 1h15m	20 – 30 min
PR-03	Ryba	0,1 – 2,5	03m20s – 01h23m	20 – 30 min
PR-04	Owoce	0,1 – 1,0	02m36s – 26m00s	5 – 10 min
PR-05	Pieczywo	0,1 – 1,5	02m25s – 36m15s	5 – 10 min



Funkcje specjalne

Auto 1 (gotowanie 500g ziemniaków)

1. Ziemniaki (ok. 500 g) włożyć do żaroodpornego naczynia, dodać wody. Naczynie umieścić na talerzu obrotowym w komorze urządzenia.
2. Nacisnąć przycisk **PROGRAMOWANIE «P»** (2).
3. Prasa “-” lub “+” klucze (8/9) ierunku ustawić funkcję gotowania «**AUTO 1**».
4. Potwierdzić wybór naciskając ponownie przycisk **PROGRAMOWANIE «P»** (2).



5. Nacisnąć przycisk **START** (5). Urządzenie rozpocznie pracę, zaś na wyświetlaczu pojawi się czas pozostały do zakończenia gotowania.

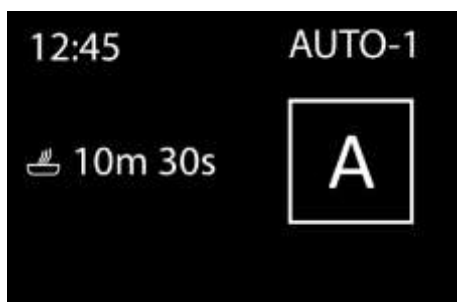

Auto 2 (wolne gotowanie/duszenie potraw)

1. Produkty, które będą gotowane/duszone (np. kapusta, kurczak w potrawce), włożyć do miski, następnie przykryć i umieścić na talerzu obrotowym w komorze urządzenia.
2. Nacisnąć przycisk **PROGRAMOWANIE «P»** (2).
3. Prasa “-” lub “+” klucze (8/9) ierunku ustawić funkcję gotowania «**AUTO 2**».
4. Potwierdzić wybór naciskając ponownie przycisk **PROGRAMOWANIE «P»** (2).



5. Nacisnąć przycisk **START** (5). Urządzenie rozpocznie pracę, zaś na wyświetlaczu pojawi się czas pozostały do zakończenia gotowania.

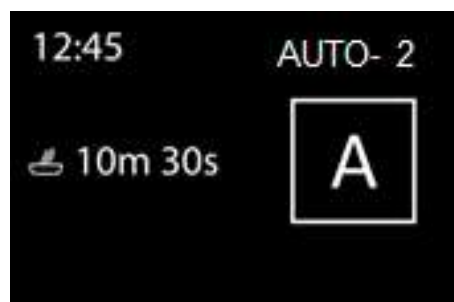

6. Obrócić/zamieszać potrawę, gdy rozlegnie się sygnał dźwiękowy, a na **WYŚWIETLACZU** (1) pojawi się komunikat: «**TURN**». Zamknąć drzwi, ponownie nacisnąć przycisk **START** (5).

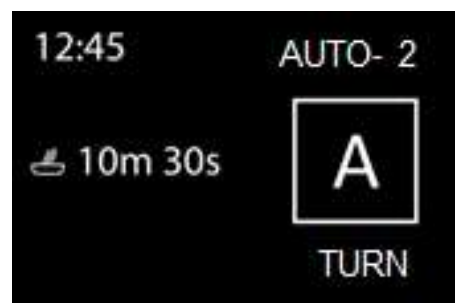



Użytkowanie

Auto 3 (ziemniaki puree)

1. Przygotować puree z 1 kg surowych ziemniaków. Umieścić puree w odpowiednim naczyniu/pojemniku (o średnicy 25 – 26 cm), następnie wstawić do komory kuchenki mikrofalowej.
2. Nacisnąć przycisk **PROGRAMOWANIE «P»** (2).
3. Prasa “-” lub “+” klucze (8/9) ierunku ustawić funkcję gotowania «**AUTO 3**».
4. Potwierdzić wybór naciskając ponownie przycisk **PROGRAMOWANIE «P»** (2).



5. Nacisnąć przycisk **START** (5). Urządzenie rozpocznie pracę, zaś na wyświetlaczu pojawi się czas pozostały do zakończenia gotowania.

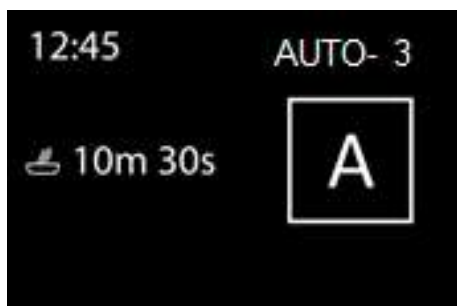

Funkcja Memory

Funkcja «**MEM**» pozwala określić i zapisać indywidualne ustawienia gotowania (dot. czasu pracy oraz funkcji gotowania) w pamięci urządzenia. Funkcja Memory ma zastosowanie tylko gdy używana jest funkcja gotowania **Mikrofałe**, **Grill** oraz **Mikrofałe+Grill**.

Zapisywanie indywidualnych ustawień gotowania

1. Nacisnąć przycisk **PROGRAMOWANIE «P»** (2).
2. Prasa “-” lub “+” klucze (8/9) ierunku ustawić funkcję gotowania (np. **MIKROFALE**).
3. Potwierdzić wybór naciskając ponownie przycisk **PROGRAMOWANIE «P»** (2).

4. Wprowadzić odpowiednie ustawienia gotowania (czas trwania oraz poziom mocy) jak wskazano w rozdziale “Funkcje podstawowe”.
5. Naciskać przycisk **PROGRAMOWANIE «P»** (2) do momentu aż zabrzmí sygnał dźwiękowy a na wyświetlaczu (1) pojawi się komunikat «**MEM**».



Korzystanie z zapisanych indywidualnych ustawień gotowania

1. Nacisnąć przycisk **PROGRAMOWANIE «P»** (2).
3. Prasa “-” lub “+” klucze (8/9) i wybierz funkcję «**MEM**».
4. Potwierdzić wybór naciskając ponownie przycisk **PROGRAMOWANIE «P»** (2).
5. Nacisnąć przycisk **START** (5). Urządzenie rozpocznie pracę.



Usuwanie zapisanych indywidualnych ustawień gotowania

1. Nacisnąć przycisk **PROGRAMOWANIE «P»** (2).
2. Prasa “-” lub “+” klucze (8/9) i wybierz funkcję «**MEM**».
3. Potwierdzić wybór naciskając ponownie przycisk **PROGRAMOWANIE «P»** (2).
4. Naciskać przycisk **STOP/BLOKADA URUCHOMIENIA** (7) do momentu aż zabrzmí sygnał dźwiękowy. Urządzenie powróci do trybu Standby.



3.8. Podczas pracy urządzenia...

Proces gotowania można w każdej chwili zatrzymać otwierając drzwi urządzenia. W tym przypadku:

- GENEROWANIE MIKROFAL ZOSTANIE NATYCHMIAST PRZERWANE.
- Praca grilla zostaje wstrzymana, lecz jest on nadal bardzo gorący.
- Czasomierz zatrzymuje się, a na wyświetlaczu pojawia się czas pozostały do zakończenia procesu gotowania.

W tym momencie można:

1. Obrócić lub zamieszać potrawę, aby rozprowadzić równomiernie temperaturę.
2. Zmienić poziom mocy mikrofal za pomocą przycisków “-” i “+”.
3. Wybrać inną funkcję gotowania.

4. Zmienić czas gotowania za pomocą “-” i “+”.

Aby wznowić proces gotowania, należy zamknąć drzwi urządzenia i nacisnąć przycisk start.

Przerywanie cyklu gotowania

Aby przerwać cykl gotowania, należy nacisnąć przycisk **STOP** lub otworzyć drzwi urządzenia.

By anulować proces gotowania, należy ponownie zamknąć drzwi oraz nacisnąć przycisk **STOP**. Zabrzmi sygnał dźwiękowy, zaś na wyświetlaczu pojawi się bieżący czas.

Zakończenie cyklu gotowania

Po zakończeniu cyklu gotowania rozlegnie się potrójny sygnał dźwiękowy, a na wyświetlaczu pojawi się komunikat „End” („Koniec”). Sygnał dźwiękowy będzie powtarzany co 30 sekund do momentu otwarcia drzwi urządzenia lub naciśnięcia przycisku „**STOP**”.



Czyszczenie i konserwacja

4.1. Ostrzeżenia



Wysoka temperatura wewnątrz piekarnika po użyciu

Niebezpieczeństwo poparzeń

- Czyścić urządzenie wyłącznie po jego wystygnięciu.



Niedozwolone użycie

Ryzyko uszkodzenia powierzchni

- Nie stosować pary do czyszczenia urządzenia.
- Nie stosować produktów czyszczących zawierających chlor, amoniak lub wybielacze na częściach stalowych lub wykończonych powłoką metalową (np. anodowane, niklowane, chromowane).
- Nie stosować ściernych lub agresywnych detergentów (np. produktów z granulkami, odplamiaczy i gąbek metalowych) na częściach szklanych.
- Nie stosować materiałów chropowatych, ściernych lub ostrych metalowych skrobaków.
- Brak czyszczenia komory może niekorzystnie wpłynąć na trwałość urządzenia i stanowić zagrożenie.
- Zawsze usuwać resztki z komory piekarnika.



Nieprawidłowe użycie

Niebezpieczeństwo wybuchu/ poparzenia

- Nie stosować detergentów o dużej zawartości alkoholu lub wydzielających łatwopalne opary. Późniejsze nagrzanie mogłoby doprowadzić do wybuchu w komorze.



PRZED PRZYSTĄPIENIEM DO CZYSZCZENIA kuchenki mikrofalowej NALEŻY ODŁĄCZYĆ URZĄDZENIE OD ZASILANIA (WYJĄĆ WTYCZKĘ Z GNAZDKA).

4.2. Czyszczenie powierzchni

Aby utrzymać powierzchnie w dobrym stanie, należy po każdym użyciu i ostygnięciu regularnie je czyścić.

4.3. Czyszczenie codzienne

Stosować wyłącznie produkty niezawierające substancji ściernych, kwaśnych lub na bazie chloru.

Należy produkt na wilgotną ściereczkę i dokładnie umyć powierzchnie, a następnie wytrzeć miękką szmatką lub ściereczką z mikrofibry.

4.4. Plamy z żywności lub resztki

Aby nie uszkodzić powierzchni, należy unikać stosowania metalowych gąbek lub ostrych skrobaków.

Stosować zwykłe produkty, nieściernie, ewentualnie używając przyrządów drewnianych lub plastikowych. Spłukać dokładnie wodą, następnie wytrzeć miękką szmatką lub ściereczką z mikrofibry.

4.5. Piekarnik czyszczenie

Powierzchnie zewnętrzne

1. Obudowę należy czyścić miękką szmatką oraz letnią wodą z dodatkiem mydła bądź delikatnych środków myjących. Następnie wytrzeć do sucha.
2. Nie wolno dopuścić, aby woda dostała się do środka urządzenia.

Powierzchnie wewnętrzne

1. Po każdym użyciu ściany komory wytrzeć wilgotną szmatką.
2. Upewnić się, że przez otwory wentylacyjne do środka urządzenia nie przedostaje się żadna ciecz.
3. Jeżeli wewnątrz komory jest bardzo zabrudzone (np. zaschnięty brud), należy ustawić szklankę wody na talerzu obrotowym, a następnie włączyć urządzenie na 4 minuty na najwyższym poziomie mocy. Uwolniona para wodna zmiękczy zanieczyszczenia, które będzie można łatwo usunąć miękką ściereczką.

Ważne! Nie czyścić urządzenia za pomocą myjek parowych. Para może zetknąć się z elementami pod napięciem: ryzyko zwarcia!

Bardzo zabrudzone powierzchnie ze stali nierdzewnej można czyścić środkiem, który nie posiada właściwości ściernych/żrących.

Następnie ciepłą wodą zmyć środek czyszczący, wytrzeć do sucha.

4. Akcesoria czyścić po każdym użyciu. W przypadku silnych zabrudzeń najpierw namoczyć je w wodzie, a następnie umyć używając szczoteczki lub gąbki. Akcesoria można także myć w zmywarce. Upewnić się, że talerz obrotowy i podstawa obrotowa są zawsze czyste.



Drzwi, zawiasy i front urządzenia

1. Powierzchnię styku drzwi z urządzeniem należy czyścić regularnie, by zagwarantować prawidłowe działanie kuchenki mikrofalowej.
2. Czyścić miękką szmatką oraz letnią wodą z dodatkiem delikatnych środków myjących. Wyrzeć do sucha.

Pokrywy mikowe

Pokrywy mikowe zawsze utrzymywać w czystości. Nagromadzone resztki jedzenia mogą spowodować odkształcenie pokryw lub powstawanie iskier. Dlatego też należy je czyścić regularnie. Nie używać preparatów mających właściwości ściernie ani ostrych przedmiotów. Ze względów bezpieczeństwa nie wolno zdejmować pokryw mikowych.

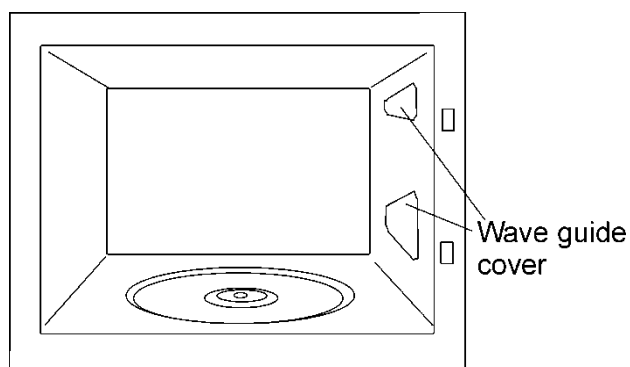

4.6. Rozwiązywanie problemów

Urządzenie nie działa prawidłowo. Sprawdzić, czy:

- wtyczka jest prawidłowo włożona do gniazdka sieciowego?
- drzwi zostały dokładnie zamknięte? Przy zamykaniu słychać kliknięcie.
- pomiędzy drzwiami a obudową nie znajdują się ciała obce?

Żywność nie podgrzewa się albo podgrzewa się bardzo powoli. Sprawdzić, czy:

- użyto omyłkowo metalowego naczynia/pojemnika?
- ustawiono prawidłowy czas i poziom mocy gotowania?
- w mikrofalówce umieszczono większą lub bardziej zmrożoną ilość żywności?

Żywność jest zbyt gorąca, wysuszona lub przypalona. Sprawdzić, czy:

- ustawiono prawidłowy czas i poziom mocy gotowania?

Na wyświetlaczu pojawia się komunikat "HOT"!

- Temperatura komponentów osiągnęła wartość krytyczną. Należy sprawdzić podłączenie elektryczne/instalację elektryczną.

Podczas pracy urządzenie wydaje dziwne dźwięki. Sprawdzić, czy:

- w komorze urządzenia pojawia się łuk elektryczny?
- naczynie/pojemnik styka się ze ścianami komory urządzenia?
- wewnątrz komory nie pozostawiono łyżek, widelców lub innych metalowych przedmiotów?

Oświetlenie nie działa:

- Jeśli wszystkie inne funkcje działają prawidłowo, prawdopodobnie jest to przyczyną przepalonej żarówki. Urządzenie można używać.
- Wymiany żarówki może dokonać wyłącznie pracownik autoryzowanego serwisu technicznego.

Przewód zasilający jest uszkodzony

- Jeśli przewód zasilający urządzenia został uszkodzony jego wymianę powinien przeprowadzić producent, pracownik autoryzowanego serwisu technicznego lub inny wykwalifikowany specjalista. Ponadto do ww. czynności potrzebne są specjalne narzędzia.



W przypadku wystąpienia jakiegokolwiek innej usterki należy skontaktować się z autoryzowanym serwisem technicznym.



Wszelkie naprawy muszą być wykonane przez wykwalifikowanego specjalistę.



Montaż

5.1. Dane techniczne

Napięcie	(Patrz tabliczka znamionowa)
Bezpiecznik	8 A / 250 V
Maksymalna moc	1200 W
Moc grilla	1000 W
Moc mikrofal	850 W
Częstotliwość mikrofal	2450 MHz
Wymiary zewnętrzne (Szer x Wys x Gł).	595 × 390 × 340 mm
Wymiary wewnętrzne (Szer x Wys x Gł)	305 × 210 × 305 mm
Pojemność	18 l
Waga	18.6 kg

5.2. Wskazówki dotyczące montażu

Otworzyć drzwi za pomocą przycisku otwierania, wyjąć wszystkie akcesoria oraz usunąć elementy opakowania. Wyczyścić urządzenie za pomocą miękkiej szmatki oraz wody z dodatkiem delikatnego detergentu. Nie stosować produktów czyszczących o silnym zapachu ani takich, które mogłyby zarysować powierzchnie.

Należy upewnić się, że następujące elementy nie zostały uszkodzone podczas transportu:

- drzwi oraz zawiasy
- front kuchenki mikrofalowej
- wewnętrzne oraz zewnętrzne powierzchnie urządzenia

W przypadku stwierdzenia usterki NIE WOLNO UŻYWAĆ URZĄDZENIA. Należy skontaktować się z autoryzowanym serwisem technicznym.

Ustawić urządzenie na płaskiej i stabilnej powierzchni.

Zamocować wspornik obrotowy w otworze, a następnie umieścić podstawę obrotową oraz talerz obrotowy (poprawne zamocowanie zostanie potwierdzone kliknięciem). Każdorazowo przed użyciem należy upewnić się, że podstawa i talerz są prawidłowo zamocowane. Talerz obraca się w kierunku zgodnym jak i przeciwnym do ruchu wskazówek zegara.

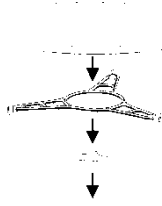

Uwaga! Urządzenie może być pokryte folią ochronną. Przed rozpoczęciem użytkowania należy ją delikatnie i dokładnie usunąć, zaczynając od spodu urządzenia.

W celu zapewnienia odpowiedniej wentylacji dla urządzenia, zainstaluj ramkę w prawidłowy sposób. Proszę odnieść się do następujących zdjęć:

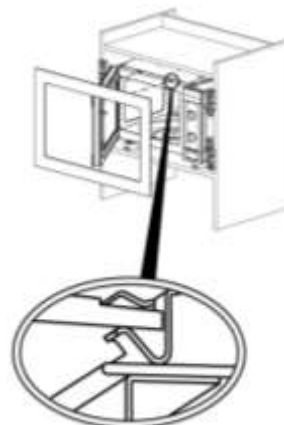

Uwaga: Po montażu urządzenia gniazdko sieci zasilającej oraz wtyczka powinny być łatwo dostępne.

Podczas montażu upewnić się, że kabel zasilający nie został przygnieciony ani nie styka się z nagrzewającymi się elementami w tylnej części urządzenia: ryzyko uszkodzenia izolacji.

Kuchenki mikrofalowej nie należy montować pod piekarnikiem, ponieważ tworząca się w nim para/woda może przedostać się do wnętrza kuchenki mikrofalowej.

Urządzenie powinno zostać zainstalowane do biegunowego wyłącznika elektrycznego (bezpiecznika) o minimalnej odległości 3 mm między stykami.

Odpowiednimi urządzeniami rozdzielającymi są np. wyłączniki automatyczne, bezpieczniki (bezpieczniki wkręcane należy wykręcić z oprawki), wyłączniki różnicowoprądowe oraz styczniki. Montaż przeprowadzić zgodnie z obowiązującymi przepisami.

Jeśli dokonano podłączenia elektrycznego poprzez wtyczkę oraz jest ona łatwo dostępna, to nie ma konieczności montażu dodatkowego urządzenia rozdzielającego.

Instalacja elektryczna musi zapewniać ochronę przed porażeniem elektrycznym.

UWAGA: URZĄDZENIE MUSI BYĆ UZIEMIONE.

Nie montować urządzenia w pobliżu źródeł ciepła, odbiorników radiowych lub telewizyjnych.

Producent ani Sprzedawca nie ponoszą odpowiedzialności za szkody wyrządzone ludziom, ich mieniu lub zwierzętom, które powstały w wyniku nieprzestrzegania instrukcji montażu.

