

Setup Guide

Название продукта: Телевизор
Назва виробу: Телевизор

5-037-722-11(1)



GB	Setup Guide	DK	Installationsvejledning	BG	Ръководство за настройка
FR	Guide d'installation	FI	Asetusopas	GR	Οδηγός εγκατάστασης
ES	Guía de configuración	NO	Innstillingsveiledning	TR	Kurulum Kılavuzu
NL	Installatiehandleiding	PL	Przewodnik ustawień	RU	Руководство по установке
DE	Einrichtungshandbuch	CZ	Průvodce nastavením	UA	Посібник із налаштування
PT	Guia de configuração	SK	Spríevodca nastavením	AR	دليل الإعداد
IT	Guida di installazione	HU	Beállítás útmutató		
SE	Startguide	RO	Ghid de configurare		

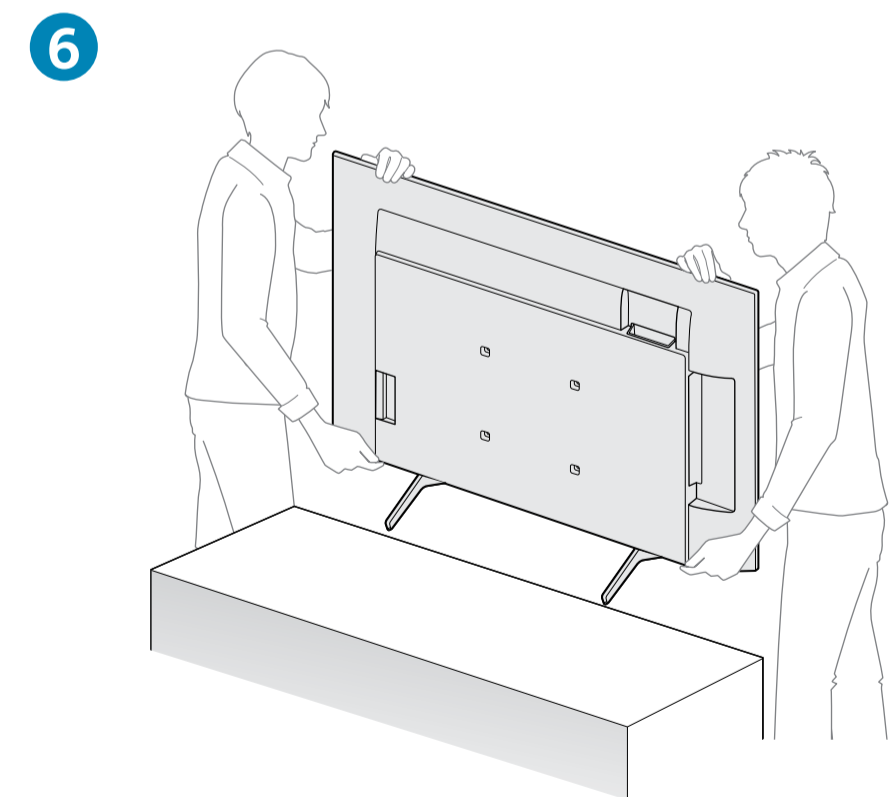
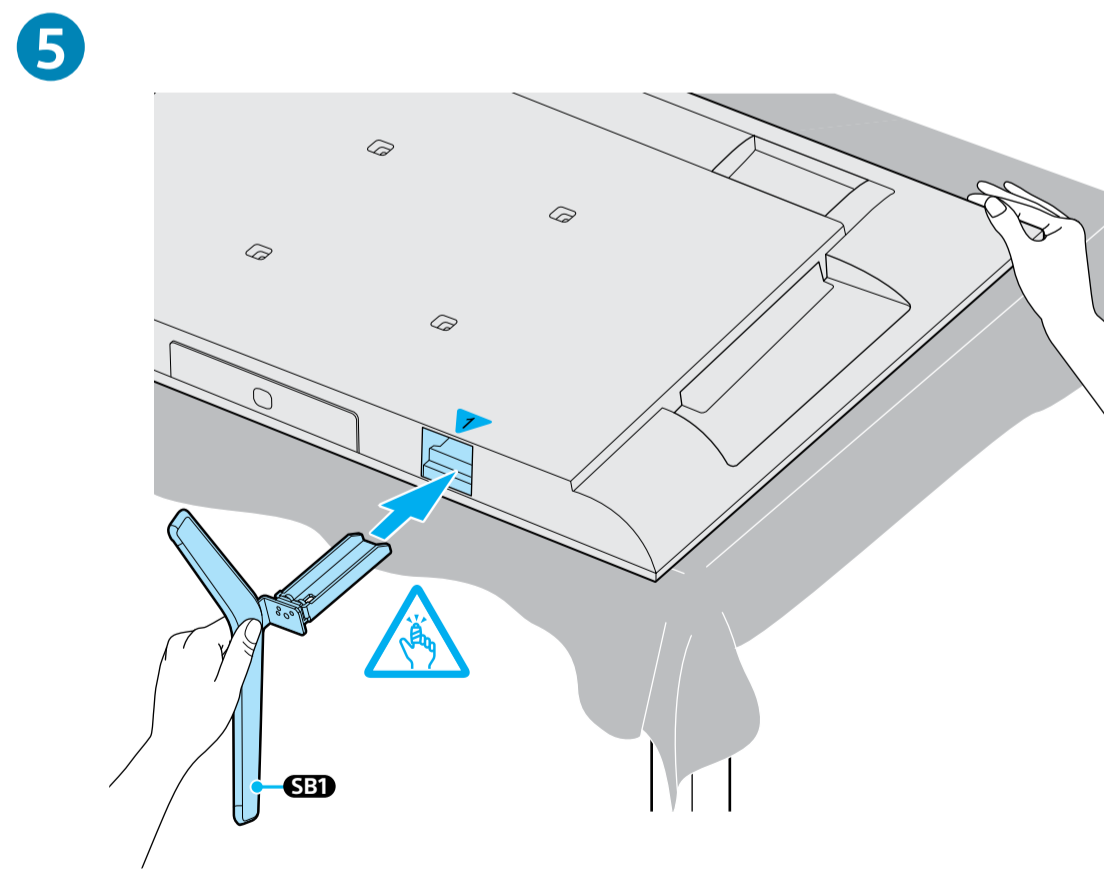
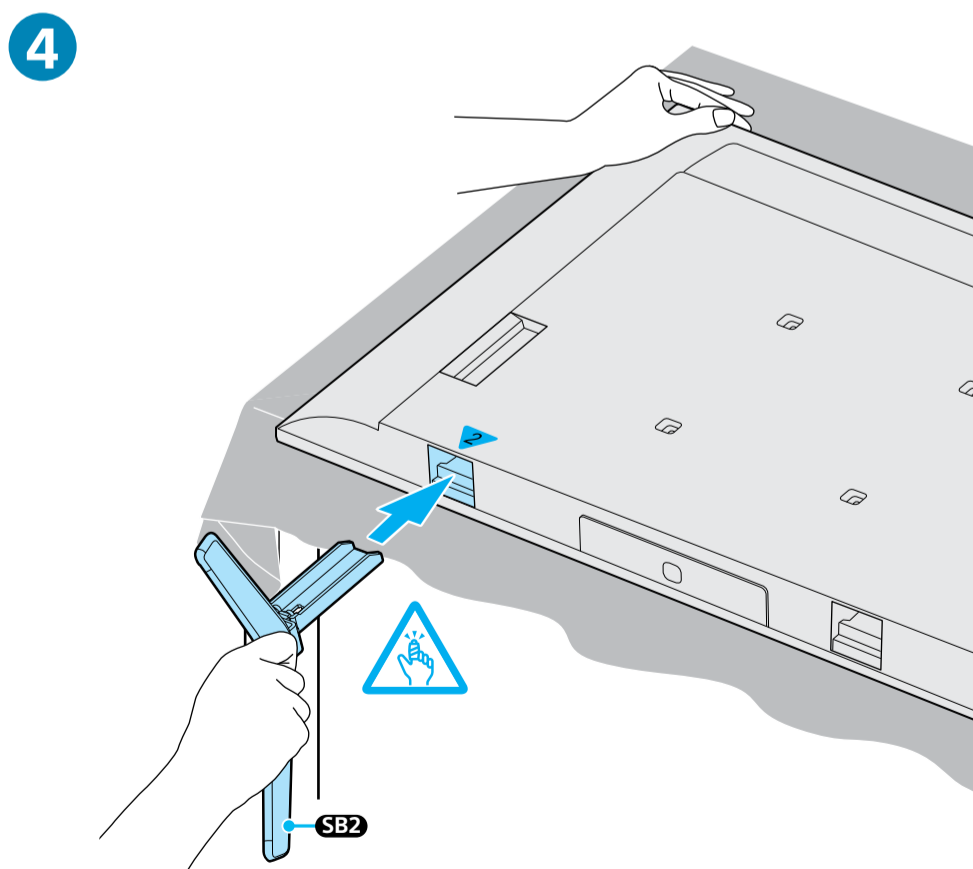
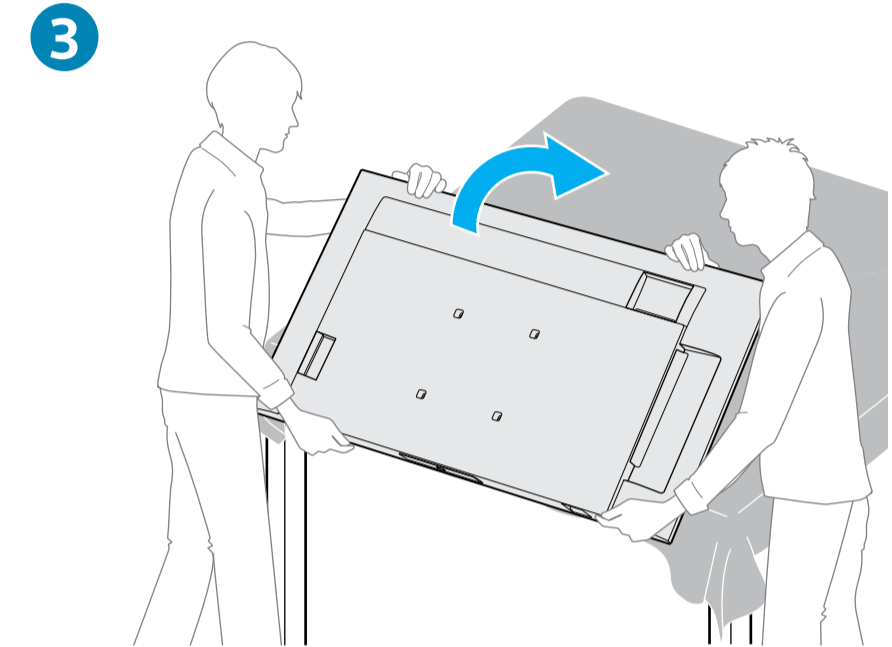
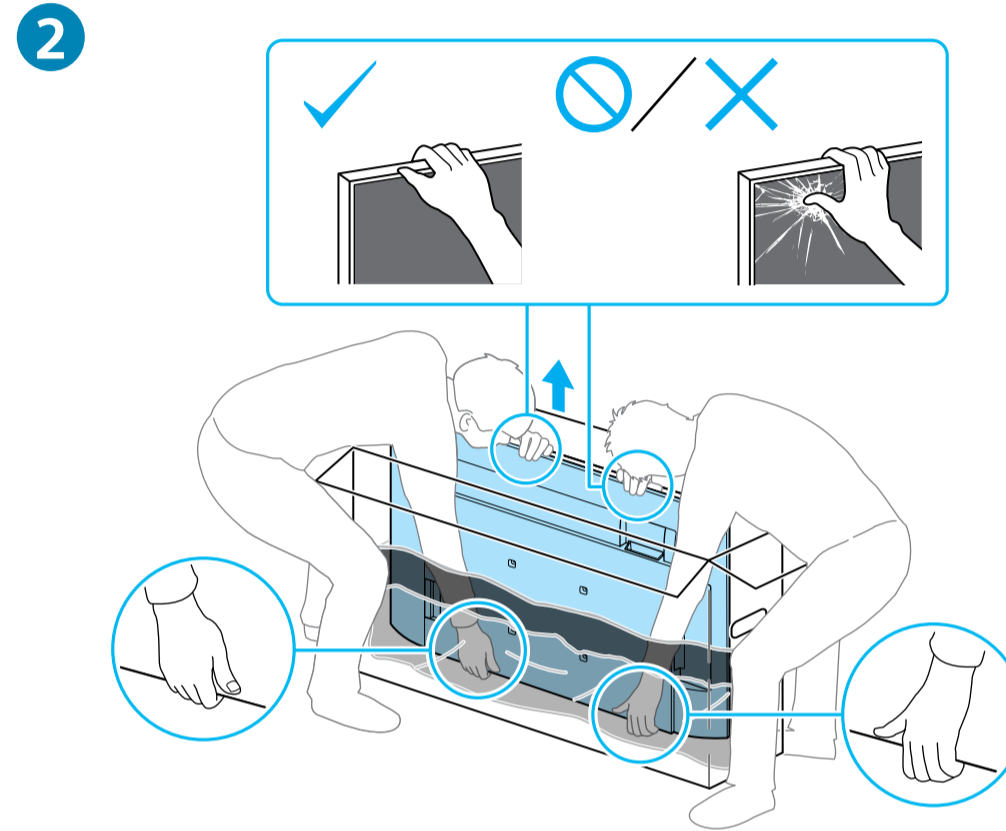
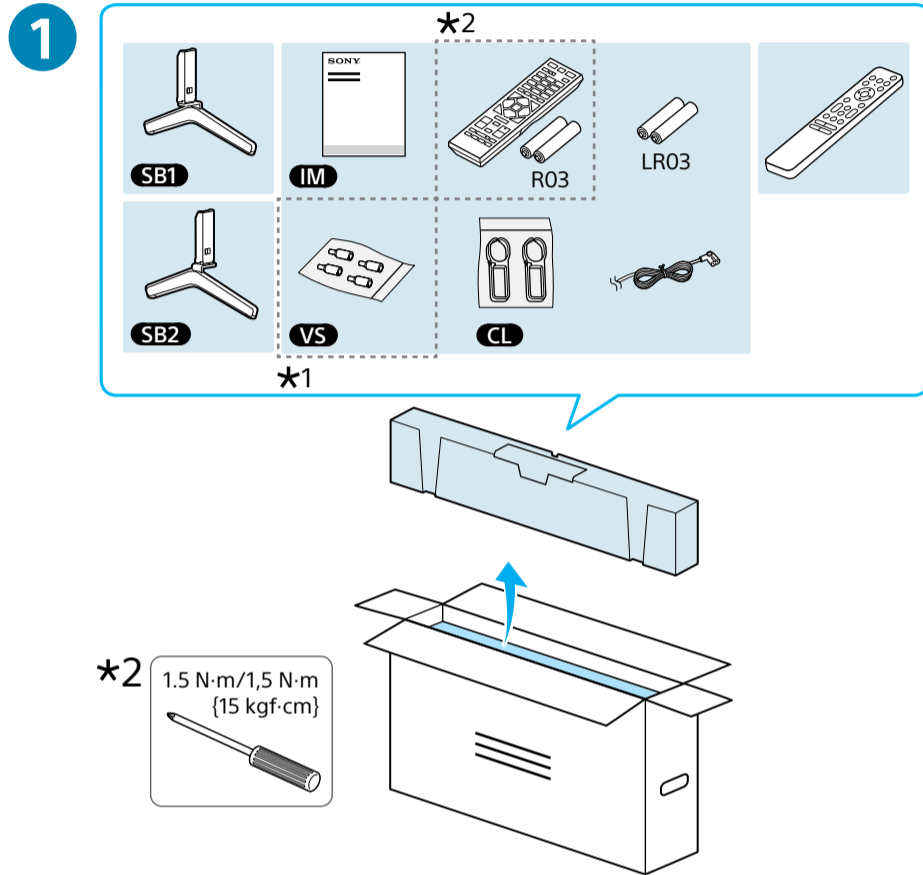
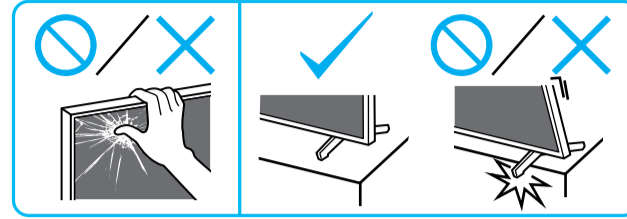
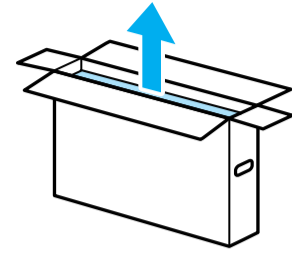

★1 Refer Reference Guide / Reportez-vous au Guide de référence / Consulte la Guía de referencia / Raadpleeg de Referentiehandleiding / Siehe Referenzanleitung / Consulte o Guia de referência / Consultare la Guida di riferimento / Se Referensmateriale / Se Referencevejledningen / Katso viiteopasta / Se Referanseveiledning / Zob. Przewodnik / Viz Referenční příručka / Pozrite si Príručku / Lásd: Felhasználói útmutató / Consultați ghidul de referință / Направете справка в Информация за продукта / Ανατρέξτε στον Οδηγό αναφοράς / Başvuru Kılavuzuna başvurun / См. справочник / Див. Довідковий посібник / يُرجى الرجوع إلى الدليل المرجعي

★2 Only for limited region/country/model. / Uniquement pour certaines régions, certains pays ou certains modèles. / Solo para algunas regiones/países/modelos. / Beperkt tot bepaalde regio's/landen/modellen. / Nur für bestimmte Regionen/Länder/Modelle. / Apenas para determinadas regiões/países/modelos. / Solo per alcune Regioni/Paesi/Modelli. / Endast för begränsad region/land/modell. / Kun for begrænsede regioner/lande/modeller. / Vain tietyt alueet/maat/mallit. / Kun for begrenset region/land/modell. / Wyłącznie w przypadku niektórych regionów/krajów/modeli. / Pouze pro některé oblasti/země/modely. / Len pre obmedzenú oblasť/krajinu/obmedzený model. / Csak egyes régiók/országok/típus esetén. / Numai pentru anumite regiuni/țări/modele. / Само за определени региони/страни/моделі. / Μόνο για περιορισμένες περιοχές/χώρες/μοντέλα. / Sadece kısıtlı bölgelerde/ülkede/modelde. / Только для определенных регионов/стран/моделей. / Лише для обмеженого регіону/країни/моделі. / لمناطق/بلدان/موديلات محددة فقط.

Pouze pro některé oblasti/země/modely. / Len pre obmedzenú oblasť/krajinu/obmedzený model. / Csak egyes régiók/országok/típus esetén. / Numai pentru anumite regiuni/țări/modele. / Само за определени региони/страни/моделі. / Μόνο για περιορισμένες περιοχές/χώρες/μοντέλα. / Sadece kısıtlı bölgelerde/ülkede/modelde. / Только для определенных регионов/стран/моделей. / Лише для обмеженого регіону/країни/моделі. / لمناطق/بلدان/موديلات محددة فقط.



7

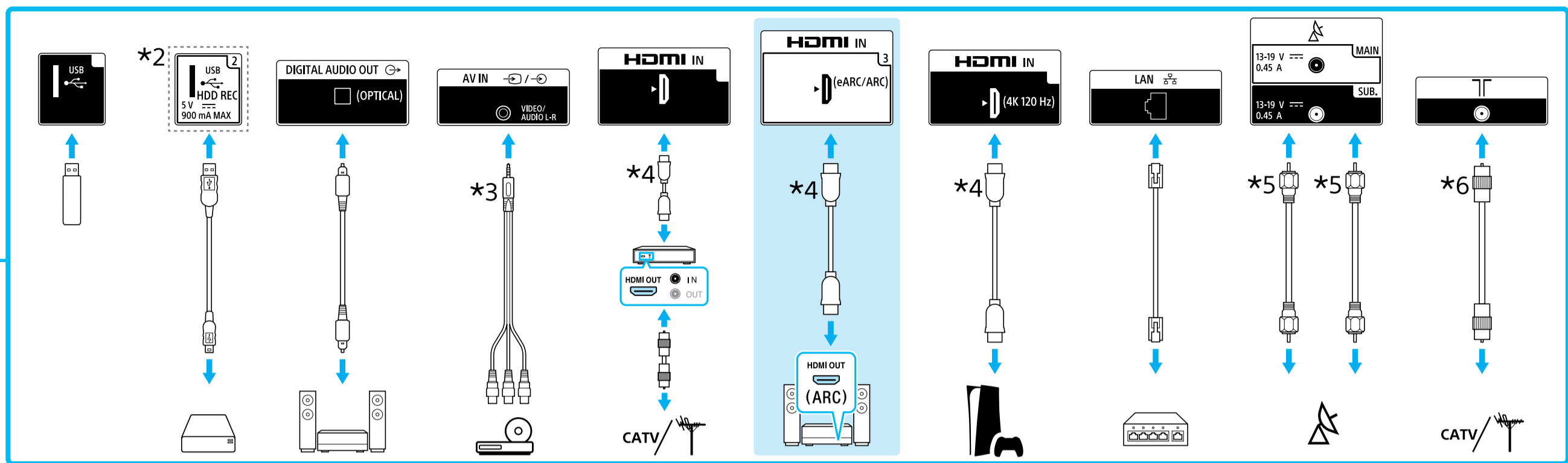
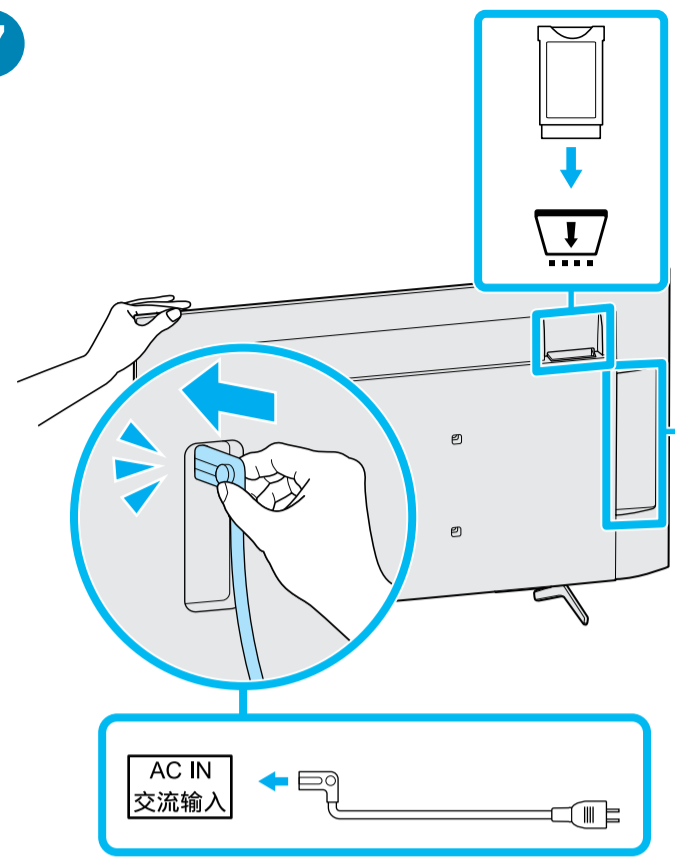

***3** 3.5/3.5 (mm) 1234
 1: L / G / Левый / Лівий
 2: Video / Vidéo / Video / Video / Видео / Відео / Видео / Відео / الفيديو
 3: GND / Terre
 4: R / D / P / Правый / Правий

***4** < 21 (mm) < 12 (mm)

***5** < 7 (mm) < 1.5/1,5 (mm)

***6** < 14 (mm) (mm) / (MM) / (mm)

8

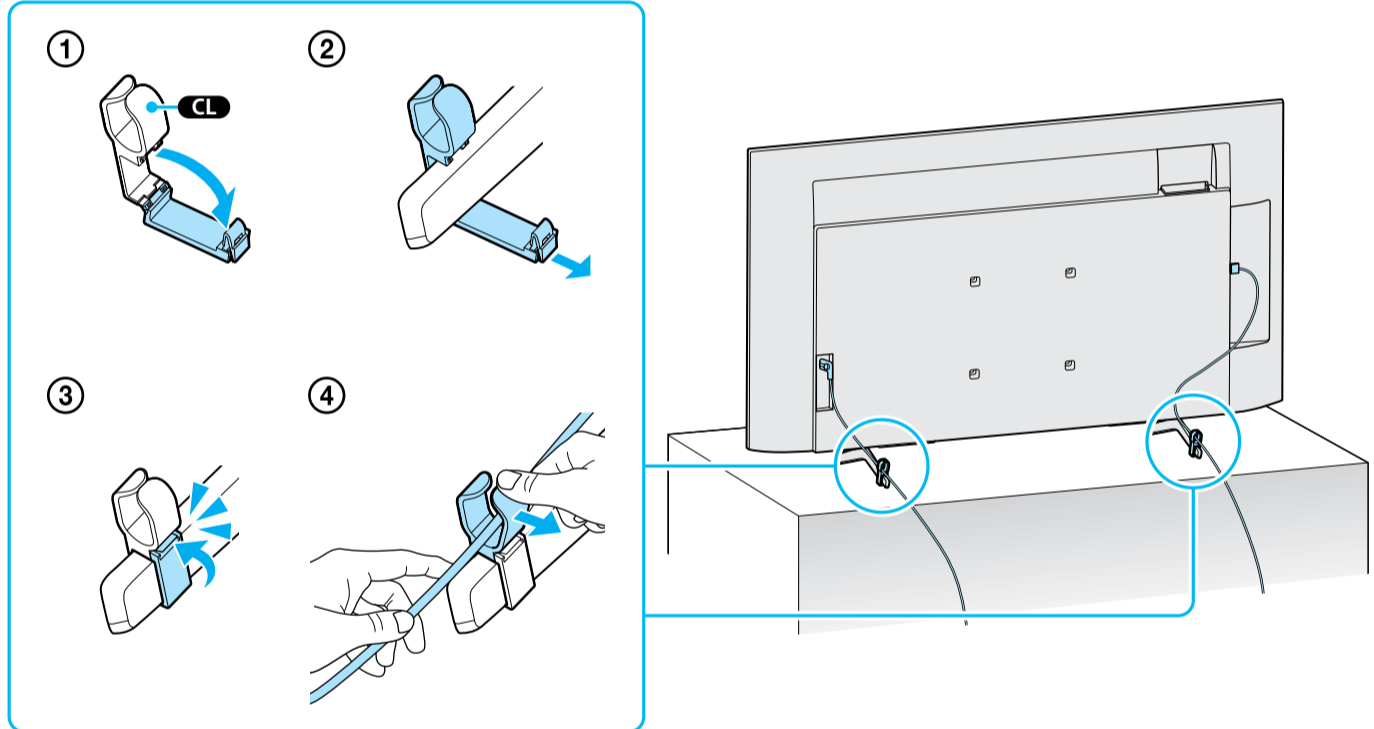

9

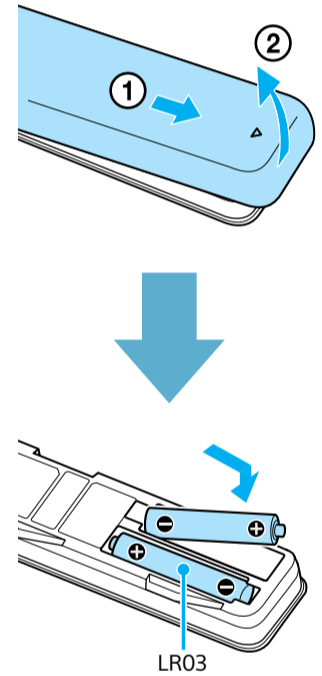

10

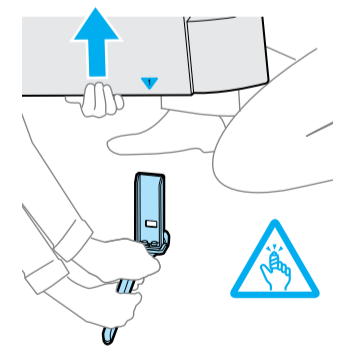
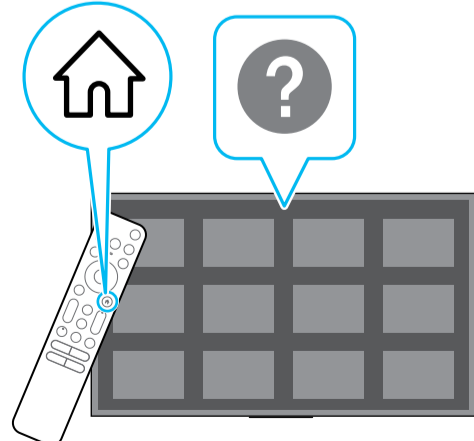
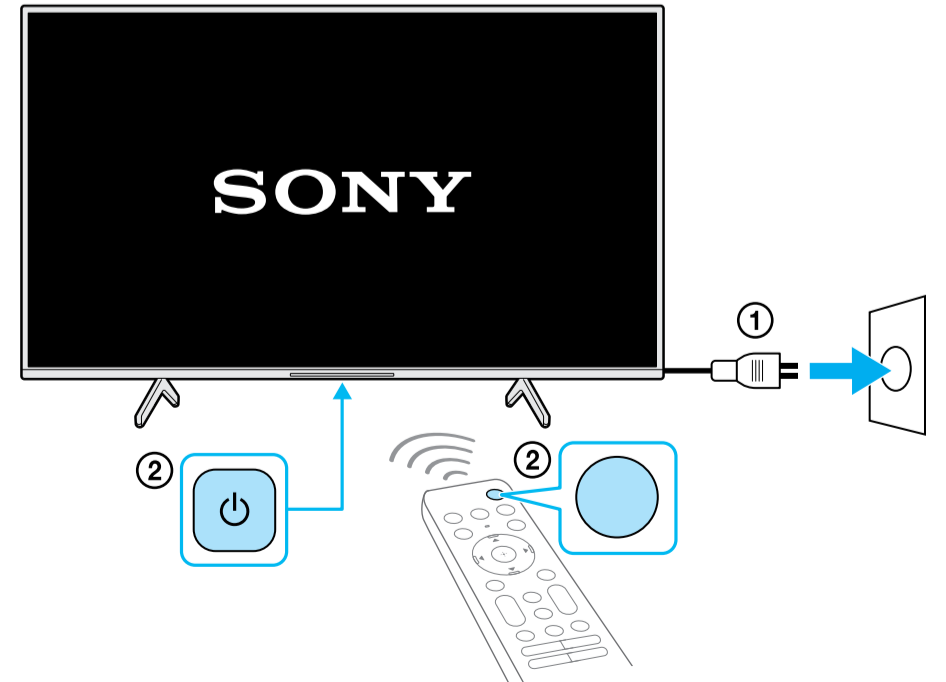

<https://www.sony.eu/support>



Television

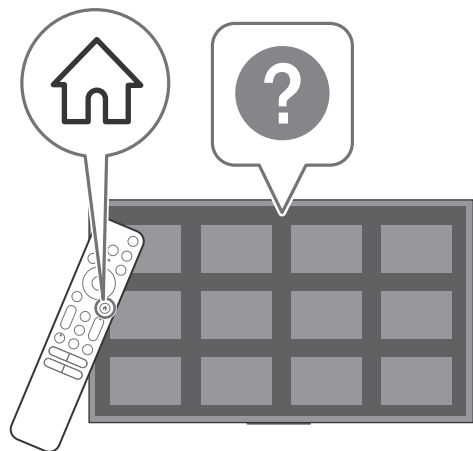

BRAVIA XR

Reference Guide	GB
Guide de référence	FR
Guía de referencia	ES
Referentiegids	NL
Referenzanleitung	DE
Guia de referència	PT
Guida di riferimento	IT
Referensmaterial	SE
Referencevejledning	DK
Viiteopas	FI
Referanseveiledning	NO
Przewodnik	PL
Referenční příručka	CZ
Referenčná príručka	SK
Felhasználói útmutató	HU
Ghid de referință	RO
Информация за продукта	BG
Οδηγός αναφοράς	GR
Başvuru Kılavuzu	TR

About Manuals

This TV comes with the following manuals. Please retain the manuals for future reference.

Setup Guide

- TV installation and setup.

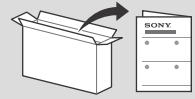

Reference Guide (this manual) / Safety Documentation

- Safety information, remote control, troubleshooting, wall-mount installation, specification, etc.



Help Guide (On screen Manual)

- Settings, functions, Internet connection, troubleshooting, etc.
- To open it, press (Input select) on the remote control and select [Help]. If [Help] does not exist, select [Edit] and add [Help].

- You can refer to the Help Guide with your smartphone.



https://rd1.sony.net/help/tv/jaep1/h_aep/

Note

- Before operating the TV, please read the "Safety Information".
- Read the supplied safety documentation for additional safety information.
- Images and illustrations used in the Setup Guide and this manual are for reference only and may differ from the actual product.
- The "x"/"xx" that appears in the model name corresponds to a numeric digit, related to design, colour or TV system.

- When lifting or moving the TV set, hold it firmly from the bottom.

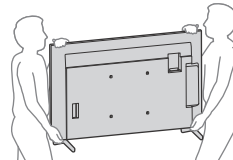

IMPORTANT NOTICE

Notice for Radio Equipment

Hereby, Sony Corporation declares that the radio equipment types XR-55X90S, XR-50X94S, XR-50X92K, XR-50X90S are in compliance with Directive 2014/53/EU. The full text of the EU declaration of conformity is available at the following internet address:

<https://compliance.sony.eu>

Hereby, Sony Corporation declares that the radio equipment types XR-55X90S, XR-50X94S, XR-50X90S are in compliance with the UK relevant statutory requirements.

The full text of the declaration of conformity is available at the following internet address: <https://compliance.sony.co.uk>

For this radio equipment, the following restrictions on putting into service or of requirements for authorization of use apply in AT, BE, HR, CY, CZ, DK, EE, FI, FR, DE, EL, HU, IE, IT, LV, LT, LU, MT, NL, PL, PT, SK, SI, ES, SE, UK, UK (NI), IS, LI, NO, CH, BG, RO, TR, AL, BA, MK, MD, RS, ME, Kosovo :

5150 - 5350 MHz band is restricted to indoor operations only.

- When transporting the TV set, do not subject it to jolts or excessive vibration.
- When transporting the TV set for repairs or when moving, pack it using the original carton and packing material.

Topple prevention

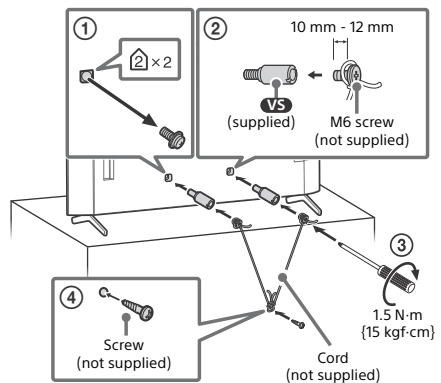

Safety Information

Transporting

- Before transporting the TV set, disconnect all cables.
- Two or more persons are needed to transport a large TV set.
- When transporting the TV set by hand, hold it as shown below.
Do not put stress on the panel and the frame around the screen.

Remote Control and TV

The remote control shape, layout, availability and function of remote control buttons may vary depending on your region/country/TV model/TV settings*¹.

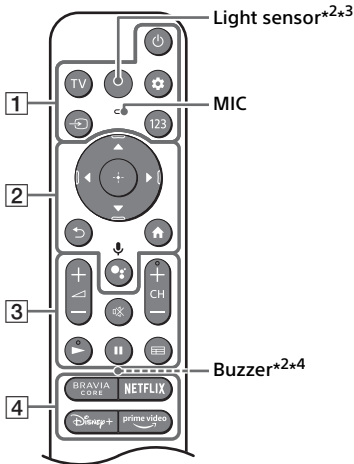

1 (Power)

TV: Display TV channel list or switch to input.

(Quick settings): Display Quick Settings.

(Input select): Display and select the input source, etc.

123 (Control menu): Display the Control menu.

2 : On screen menu navigation and selection.

(Back)

(Home)

(Google Assistant) / **(Microphone):** Use Google Assistant*⁵*⁶ or voice search*⁶.

3 + / - **(Volume)**

(Mute)*⁷

CH + / - (Channel)

/

(Guide): Display the digital programme guide of TV or TV box*⁸.

4 **App buttons**

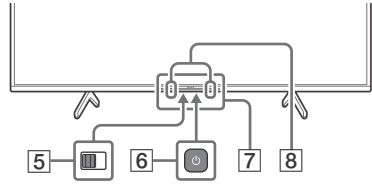

5 BUILT-IN MIC SWITCH*⁵: Turn on/off the built-in MIC.

6 (Power)

7 Remote Control sensor / Light sensor / LED

8 Built-in MIC*⁵*⁶*⁹: To enable the built-in MIC, press the Google Assistant/ microphone button on the remote control and follow the on-screen instructions.

*¹ For other remote control models, refer to the online Help Guide for details.

*² RMF-TX900U only. To see the model name of the remote control, open the remote control cover and see the label on the remote control.

*³ The remote control backlight will illuminate when the light sensor detects the ambient light is low. Automatic illumination of the backlight can be turned off.

*⁴ The buzzer will emit a sound when you use the remote finder function. Refer to the online Help Guide for details.

*⁵ Only for limited region/country/model/language.

*⁶ Google Assistant or voice search requires an Internet connection.

*⁷ Accessibility shortcut is available by pressing and holding (Mute).

*⁸ [TV box setup] setting is required.

*⁹ Power consumption will increase when the built-in MIC is enabled as it is always listening.



For more information, refer to the Help Guide.

Press (Input select) on the remote control and select [Help]. If [Help] does not exist, select [Edit] and add [Help].

Optional Camera and Microphone Unit (not supplied) Cable Management

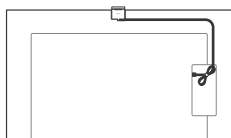

Using Soundbar (not supplied)

(XR-50X92K)

■ Recommended (in front of the TV)

Place the soundbar (not supplied) in front of the TV's Table-Top Stand.

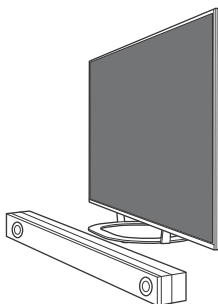

■ Alternate (on the Table-Top Stand)

If there is not enough space to place the soundbar in front of the TV, attach the rubber feet **FT** (supplied with the TV) to the bottom of the soundbar (not supplied) and place the soundbar on top of the Table-Top Stand.

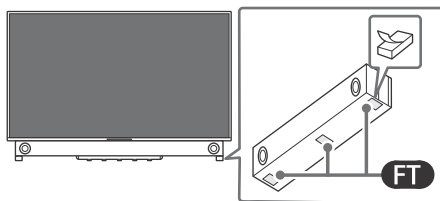
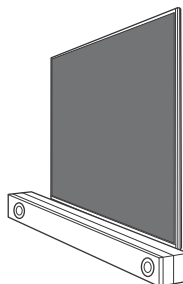

Note

- Make sure that the soundbar height is not blocking the path between the remote control and the IR sensor on your TV.
- By using rubber feet, the sound condition may vary depending on soundbar model.
- Do not cover the ventilation hole and the identification label with the rubber feet.
- Be sure to store the removed rubber feet in a safe place, keeping them away from children. (e.g., When sending the soundbar for repair)

Troubleshooting

General troubleshooting for issues like: black screen, no sound, frozen picture, TV does not respond, or network is lost, do the following steps.

- 1 Restart your TV by pressing the power button on the remote control for about five seconds. The TV will restart. If the TV does not recover, try unplugging the mains lead then press the power button on the TV and release it. Wait for two minutes, and plug in the mains lead. Or, press the power button on the TV for about 40 seconds until the TV turns off.

- 2 Refer to the Help menu shown below.
- 3 Connect your TV to the Internet and perform a software update. Sony recommends you to keep your TV software updated. Software updates provide new features and performance improvements.
- 4 Visit Sony support website (information provided at the end of this manual).

When you plug in the TV, the TV may not be able to turn on for a while even if you press the power button on the remote control or the TV.

It takes time to initialize the system. Wait for about one minute, then operate it again.

The remote control does not function.

- Replace the batteries.

The parental lock password has been forgotten.

- Enter 9999 for the PIN and enter the new PIN.



For more information on troubleshooting, refer to the Help Guide.

Press  (Input select) on the remote control and select [Help]. If [Help] does not exist, select [Edit] and add [Help].

Specifications

System

Panel system: LCD (Liquid Crystal Display) Panel, LED Backlight

TV system: Depend on your country/area selection/TV model

Analogue: B/G, D/K, I

Digital: DVB-T/DVB-C/DVB-T2

Satellite: DVB-S/DVB-S2

Colour system: PAL/SECAM/NTSC3.58 (Video only)/NTSC4.43 (Video only)

Channel coverage: Depend on your country/area selection/TV model

Analogue: UHF/VHF/Cable

Digital: UHF/VHF/Cable

Satellite: Intermediate Frequency
950-2150 MHz

Sound output: 10 W + 10 W

Wireless technology

Protocol IEEE 802.11a/b/g/n/ac

Bluetooth® Version 4.2

Frequency range	Output power
Wireless LAN (TV)	
2400-2483.5 MHz	< 20.0 dBm
5150-5250 MHz	< 23.0 dBm
5250-5350 MHz	< 20.0 dBm
5470-5725 MHz	< 20.0 dBm
5725-5850 MHz	< 13.9 dBm
Bluetooth® (TV)	
2400-2483.5 MHz	< 10.0 dBm
Bluetooth® (RMF-TX900U / RMF-TX800U / RMF-TX520E)	
2400-2483.5 MHz	< 10.0 dBm

Input/Output jacks

Antenna (aerial)/cable

75 ohm external terminal for VHF/UHF

Satellite antenna

Female F Type Connector, 75 ohm.

DiSEqC 1.0, LNB 13 V/18 V & 22 kHz tone, Single Cable Distribution EN50494.

 /  AV IN

Video/Audio input (mini jack)

HDMI IN 1/2/3/4 (HDCP 2.3-compatible)

Video:

4096 × 2160p (50, 60 Hz)*1+2, 4096 × 2160p

(24 Hz)*1, 3840 × 2160p (50, 60 Hz)*2,

3840 × 2160p (24, 25, 30 Hz), 1080p (30, 50,

60, 100, 120 Hz), 1080/24p, 1080i (50, 60 Hz),

720p (30, 50, 60 Hz), 720/24p, 576p, 480p,

PC Formats*3

3840 × 2160p (100, 120 Hz)*2+4

Audio:

In eARC (Enhanced Audio Return Channel) mode

Refer to the online Help Guide for details.

Except eARC mode

5.1 channel linear PCM: 32/44.1/48/88.2/

96/176.4/192 kHz 16/20/24 bits, Dolby

Audio, Dolby Atmos, DTS

eARC/ARC (Enhanced Audio Return Channel/Audio Return Channel) (HDMI IN 3 only)*5

In eARC mode

Refer to the online Help Guide for details.

In ARC mode

Two channel linear PCM: 48 kHz 16 bits,

Dolby Audio, Dolby Atmos, DTS

 DIGITAL AUDIO OUT (OPTICAL)

Digital optical jack (Two channel linear PCM:

48 kHz 16 bits, Dolby Audio, DTS)

 (Stereo mini jack) (XR-55X90S only)

Headphone

GB

- 1, • 2 (HDD REC)*6

USB device port (• 2 USB HDD device for REC feature)

USB port 1 supports High Speed USB (USB 2.0)

USB port 2 supports Super Speed USB (USB 3.2 Gen 1)



CAM (Conditional Access Module) slot



10BASE-T/100BASE-TX connector (Depending on the operating environment of the network, connection speed may differ. The communication rate and quality are not guaranteed.)

Power, Product Fiche and others

Power requirements

220 V - 240 V AC, 50 Hz

Screen size (measured diagonally) (Approx.)

XR-55X9xS: 138.8 cm / 55 inches

XR-50X9xS / 50X9xK: 125.7 cm / 50 inches

Standby power consumption*7*8

0.50 W

Display resolution (horizontal × vertical) (pixels)

3840 × 2160

Output rating

500 mA (for USB 1), 900 mA (for USB 2)

Dimensions (Approx.) (w × h × d) (cm)

with Table-Top Stand

Standard position:

XR-55X9xS: 123.3 × 78.4 × 33.8

XR-50X9xS: 111.9 × 71.5 × 28.6

XR-50X9xK: 111.9 × 71.6 × 30.3

Narrow position:

XR-55X9xS: 123.3 × 78.4 × 33.8

without Table-Top Stand

XR-55X9xS: 123.3 × 71.1 × 7.2

XR-50X9xS / 50X9xK: 111.9 × 64.9 × 7.0

Stand width (Approx.) (cm)

Standard position:

XR-55X9xS: 106.1

Narrow position:

XR-55X9xS: 45.8

Mass (Approx.) (kg)

with Table-Top Stand

XR-55X9xS: 18.3

XR-50X9xS: 14.1

XR-50X9xK: 16.5

without Table-Top Stand

XR-55X9xS: 17.4

XR-50X9xS / 50X9xK: 13.5

Others

Optional accessories

Wall-Mount Bracket: SU-WL850 (XR-55X9xS only)

Wall-Mount Bracket: SU-WL450

Screw diameter and length:

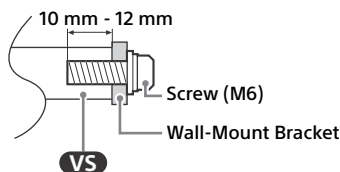

Camera and Microphone Unit: CMU-BC1

Operating temperature: 0 °C – 40 °C

Operating humidity: 10 % – 80 % RH (non-condensing)

*1 When 4096 × 2160p is input and [Wide mode] is set to [Normal], the resolution is displayed as 3840 × 2160p. To display 4096 × 2160p, set [Wide mode] setting to [Full 1] or [Full 2].

*2 Refer to the on screen menu to set [HDMI signal format].

*3 Refer to the online Help Guide for details.

*4 HDMI IN 3 & 4 only. Use the Ultra High Speed HDMI Cable to connect.

*5 Connect your audio system to the HDMI IN 3 to route TV audio to your audio system.

*6 Function not available in Italy.

*7 Specified standby power is reached after the TV finishes necessary internal processes.

*8 Standby power consumption will increase when your TV is connected to the network.

Note

- Optional accessories availability depends on countries/region/TV model/stock.
- Design and specifications are subject to change without notice.
- Subscriptions for services and applications may be required and additional terms, conditions and/or charges may apply when using Google Assistant.
- Product fiche in this manual is for COMMISSION DELEGATED REGULATION (EU) 1062/2010. Refer to its website for (EU) 2019/2013 information.

Product registration number

(COMMISSION DELEGATED REGULATION (EU) 2019/2013)

XR-55X90S (1190678), XR-50X94S (1033830), XR-50X92K (1033829), XR-50X90S (1033826).

À propos des manuels

Ce téléviseur est livré avec les manuels suivants. Conservez les manuels à titre de référence.

Guide d'installation

- Installation et configuration du téléviseur.

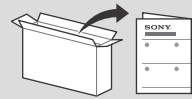

Guide de référence (ce manuel) / Documentation de sécurité

- Consignes de sécurité, télécommande, dépannage, fixation murale, spécifications, etc.



Guide d'aide (Manuel en ligne)

- Paramètres, fonctions, connexion internet, dépannage, etc.
- Pour l'ouvrir, appuyez sur la touche (Sélection de l'entrée) de la télécommande et sélectionnez [Aide]. Si [Aide] n'existe pas, sélectionnez [Modifier] et ajoutez [Aide].

- Vous pouvez vous reporter au Guide d'aide avec votre smartphone.



https://rd1.sony.net/help/tv/jaep1/h_aep/

Remarque

- Avant d'utiliser le téléviseur, lisez les « Consignes de sécurité ».
- Lisez la documentation de sécurité fournie pour plus d'informations de sécurité.
- Les images et illustrations reprises dans ce manuel et dans le Guide d'installation sont fournies pour référence uniquement et peuvent présenter des différences par rapport au produit proprement dit.
- Le « x » / « xx » qui apparaît dans le nom de modèle correspond à un chiffre qui désigne la présentation, la couleur ou la norme de télévision.

- Pour soulever ou déplacer le téléviseur, saisissez-le par sa base.

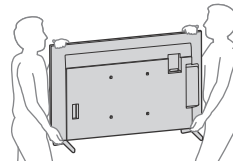

- Lorsque vous transportez le téléviseur, ne le soumettez pas à des secousses ou des vibrations excessives.
- Lorsque vous transportez le téléviseur pour le porter à réparer ou lorsque vous déménagez, glissez-le dans son emballage et son carton d'origine.

AVIS IMPORTANT

Avis concernant les équipements radio

Le soussigné, Sony Corporation, déclare que les équipements radioélectriques de type XR-55X90S, XR-50X94S, XR-50X92K, XR-50X90S sont conformes à la directive 2014/53/UE. Le texte complet de la déclaration UE de conformité est disponible à l'adresse internet suivante : <https://compliance.sony.eu>

Pour cet équipement radio, les restrictions de mise en service ou de demandes d'autorisation d'utilisation suivantes s'appliquent en AT, BE, HR, CY, CZ, DK, EE, FI, FR, DE, EL, HU, IE, IT, LV, LT, LU, MT, NL, PL, PT, SK, SI, ES, SE, UK, UK (NI), IS, LI, NO, CH, BG, RO, TR, AL, BA, MK, MD, RS, ME, Kosovo :
La bande 5150 - 5350 MHz est limitée aux utilisations en intérieur uniquement.

Consignes de sécurité

Transport

- Avant de transporter le téléviseur, débranchez tous ses câbles.
- La présence de deux personnes ou plus est nécessaire pour le transport des téléviseurs de grande taille.
- Pour transporter le téléviseur à la main, saisissez-le de la manière illustrée. N'exercez aucune pression sur le panneau ni sur le cadre qui entoure l'écran.

Prévention des basculements

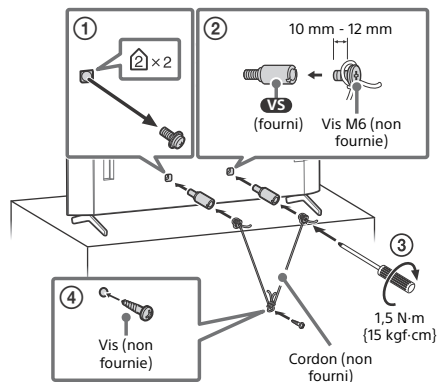

Télécommande et téléviseur

La forme de la télécommande, la disposition, la disponibilité et la fonction des touches de la télécommande peuvent varier selon votre région/pays/modèle de téléviseur/réglages du téléviseur*1.

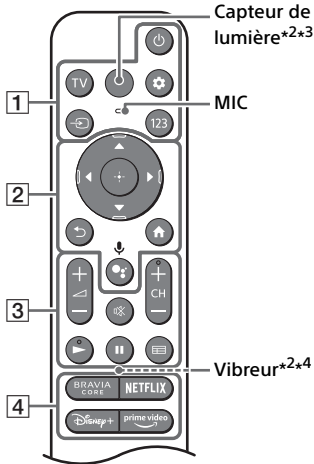

1 (Alimentation)

TV : Affiche la liste des chaînes de télévision ou commute l'entrée.

⚙️ (Paramètres rapides) : Pour afficher les Paramètres rapides.

↩️ (Sélection de l'entrée) : Pour afficher et sélectionner la source d'entrée, etc.

123 (Menu de contrôle) : Affichez le Menu de contrôle.

2 ▲ / ▼ / ◀ / ▶ / ⏪ / ⏩ : Navigation et sélection du menu à l'écran.

↩️ (Retour)

🏠 (Accueil)

🗣️ (Assistant Google) /

🔊 (Microphone) : Utilise l'Assistant Google*5*6 ou la recherche vocale*6.

3 🔊 + / - (Volume)

🔊 (Coupage du son)*7

CH + / - (Chaîne)

▶ / ||

📺 (Guide) : Affiche le guide des programmes numériques du téléviseur ou du Décodeur Câble/Satellite*8.

4 Touches d'applications

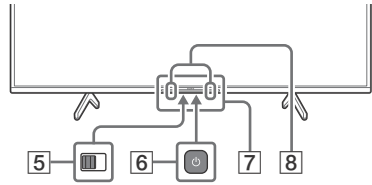

5 BUILT-IN MIC SWITCH (Commutateur du microphone intégré)*5 : Allumer/Éteindre le micro intégré.

6 (Alimentation)

7 Capteur de télécommande / Capteur de lumière / LED

8 MICRO intégré*5*6*9 : Pour activer le micro intégré, appuyez sur la touche Assistant Google/microphone de la télécommande et suivez les instructions qui s'affichent à l'écran.

*1 Pour les autres modèles de télécommande, reportez-vous au Guide d'aide en ligne pour plus de détails.

*2 RMF-TX900U uniquement. Pour voir le nom du modèle de la télécommande, ouvrez le couvercle de la télécommande et lisez l'étiquette se trouvant sur la télécommande.

*3 Le rétroéclairage de la télécommande s'allume lorsque le capteur de lumière détecte que la lumière ambiante est faible. L'allumage automatique du rétroéclairage peut être mis hors tension.

*4 Le vibreur émet un son lorsque vous utilisez la fonction de recherche à distance. Reportez-vous au Guide d'aide en ligne pour plus de détails.

*5 Uniquement pour certaines régions, certains pays ou certains modèles et certaines langues.

*6 L'Assistant Google ou la recherche vocale nécessite une connexion à Internet.

*7 Le raccourci de l'accessibilité est disponible en maintenant enfoncée 🔊 (Coupage du son).

*8 Le réglage [Configuration de votre décodeur Câble/Satellite] est nécessaire.

*9 La consommation électrique augmente lorsque le micro est activé puisqu'il reste à l'écoute.



Pour plus d'informations, consultez le Guide d'aide. Appuyez sur la touche **↩️** (Sélection de l'entrée) de la télécommande et sélectionnez [Aide]. Si [Aide] n'existe pas, sélectionnez [Modifier] et ajoutez [Aide].

Gestion des câbles de la caméra microphone en option (non fournis)

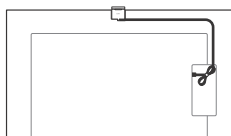

Utilisation de la barre de son (non fournie)

(XR-50X92K)

■ Position recommandée (devant le téléviseur)

Placez la barre de son (non fournie) devant le support de table du téléviseur.

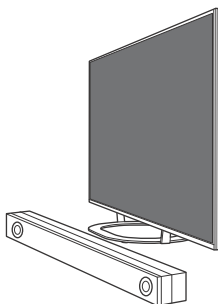

■ Autre position possible (sur le support de table)

S'il n'y a pas assez d'espace pour placer la barre de son devant le téléviseur, fixez le pied en caoutchouc **FT** (fourni avec le téléviseur) au niveau de la partie inférieure de la barre de son (non fournie) et placez la barre de son au-dessus du support de table.

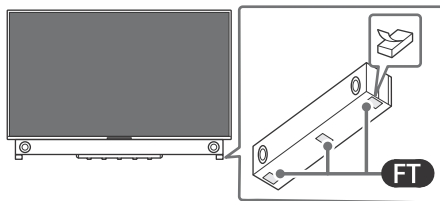
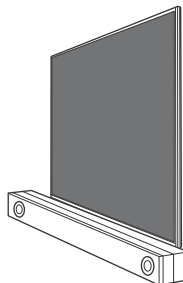

Remarque

- Assurez-vous que la hauteur de la barre de son ne perturbe pas la communication entre la télécommande et le capteur infrarouge de votre téléviseur.
- En utilisant les pieds en caoutchouc, la qualité du son peut varier en fonction du modèle de barre de son.
- Ne couvrez pas le trou de ventilation et l'étiquette d'identification avec le pied en caoutchouc.
- Assurez-vous de conserver le pied en caoutchouc en lieu sûr, hors de la portée des enfants. (ex. : lorsque la barre de son est en réparation)

Dépannage

Pour les dépannages généraux tels que : écran noir, absence de son, image figée, téléviseur ne réagissant plus pas de réaction du téléviseur ou perte de réseau, suivez les étapes ci-après.

- 1 Redémarrez votre téléviseur en appuyant sur la touche de mise en marche de la télécommande pendant environ cinq secondes. Le téléviseur redémarre. Si le téléviseur n'est pas remis en état, essayez de débrancher le cordon d'alimentation secteur, puis appuyez sur la touche de mise en marche du téléviseur et relâchez-la. Attendez deux minutes et branchez le cordon d'alimentation secteur.
Ou appuyez sur la touche de mise en marche sur le téléviseur pendant environ 40 secondes jusqu'à ce que le téléviseur se mette hors tension.
- 2 Reportez-vous au menu Aide illustré ci-dessous.
- 3 Raccordez votre téléviseur à Internet et effectuez une mise à jour du logiciel. Sony vous recommande de mettre à jour le logiciel de votre téléviseur régulièrement. Les mises à jour fournissent de nouvelles fonctionnalités et améliorent les performances.
- 4 Allez sur le site Web d'assistance Sony (informations fournies à la fin de ce manuel).

Lorsque vous branchez le téléviseur, il est possible que vous ne puissiez pas allumer le téléviseur immédiatement même si vous appuyez sur la touche de mise en marche de la télécommande ou du téléviseur.

L'initialisation du système prend du temps. Attendez environ une minute, puis utilisez-le normalement.

La télécommande ne fonctionne pas.

- Remplacez les piles.

Le mot de passe du verrouillage parental a été oublié.

- Saisissez 9999 comme code PIN et saisissez le nouveau code PIN.



Pour plus d'informations sur le dépannage, consultez le Guide d'aide.

Appuyez sur la touche  (Sélection de l'entrée) de la télécommande et sélectionnez [Aide]. Si [Aide] n'existe pas, sélectionnez [Modifier] et ajoutez [Aide].

FR

Spécifications

Système

Type d'affichage : LCD (écran à cristaux liquides), Rétro-éclairage LED

Norme de télévision : Selon le choix de votre pays/région/modèle de téléviseur

Analogique : B/G, D/K, I

Numérique : DVB-T/DVB-C/DVB-T2

Satellite : DVB-S/DVB-S2

Norme de couleurs : PAL/SECAM/NTSC3.58 (Vidéo uniquement)/NTSC4.43 (Vidéo uniquement)

Canaux couverts : Selon le choix de votre pays/région/modèle de téléviseur

Analogique : UHF/VHF/Câble

Numérique : UHF/VHF/Câble

Satellite : Fréquence intermédiaire
950-2150 MHz

Sortie son : 10 W + 10 W

Technologie sans fil

Protocole IEEE 802.11a/b/g/n/ac

Bluetooth® Version 4.2

Plage de fréquences	Puissance de sortie
LAN sans fil (Téléviseur)	
2400-2483,5 MHz	< 20,0 dBm
5150-5250 MHz	< 23,0 dBm
5250-5350 MHz	< 20,0 dBm
5470-5725 MHz	< 20,0 dBm
5725-5850 MHz	< 13,9 dBm
Bluetooth® (Téléviseur)	
2400-2483,5 MHz	< 10,0 dBm
Bluetooth® (RMF-TX900U / RMF-TX800U / RMF-TX520E)	
2400-2483,5 MHz	< 10,0 dBm

Prises d'entrée/de sortie

Antenne/câble

Borne 75 ohms externe pour VHF/UHF

Antenne satellite

Connecteur femelle type-F, 75 ohms.

DiSEqC 1.0, LNB 13 V/18 V & 22 kHz tone,

Diffusion par câble unique EN50494.

↔ / ↔ AV IN

Entrée audio/vidéo (mini-prise)

HDMI IN 1/2/3/4 (Compatible HDCP 2.3)

Vidéo :

4096 × 2160p (50, 60 Hz)^{*1*2}, 4096 × 2160p

(24 Hz)^{*1}, 3840 × 2160p (50, 60 Hz)^{*2},

3840 × 2160p (24, 25, 30 Hz), 1080p (30, 50,

60, 100, 120 Hz), 1080/24p, 1080i (50, 60 Hz),

720p (30, 50, 60 Hz), 720/24p, 576p, 480p,

Formats PC^{*3}

3840 × 2160p (100, 120 Hz)^{*2*4}

Audio :

En mode eARC (Enhanced Audio Return Channel)

Reportez-vous au Guide d'aide en ligne pour plus de détails.

Sauf mode eARC

PCM linéaire 5,1 canaux : 32/44,1/48/88,2/

96/176,4/192 kHz 16/20/24 bits, Dolby

Audio, Dolby Atmos, DTS

eARC/ARC (Enhanced Audio Return Channel/ Audio Return Channel) (HDMI IN 3

uniquement)^{*5}

En mode eARC

Reportez-vous au Guide d'aide en ligne pour plus de détails.

En mode ARC

PCM linéaire deux canaux : 48 kHz 16 bits,

Dolby Audio, Dolby Atmos, DTS

↔ DIGITAL AUDIO OUT (OPTICAL)

Prise optique numérique (PCM linéaire deux

canaux : 48 kHz 16 bits, Dolby Audio, DTS)

⏏ (mini-prise stéréo) (XR-55X90S uniquement)

Casque

↔ 1, ↔ 2 (HDD REC)^{*6}

Port pour périphérique USB (↔ 2 Disque dur USB pour la fonction REC)

Le port USB 1 prend en charge la High Speed USB (USB 2.0)

Le port USB 2 prend en charge la Super Speed USB (USB 3.2 Gen 1)



Fente CAM (Module pour système à contrôle d'accès)

LAN

Connecteur 10BASE-T/100BASE-TX (La vitesse de connexion du réseau peut varier en fonction de l'environnement d'exploitation. Le débit et la qualité de la communication ne sont pas garantis.)

Puissance, fiche produit et autres

Alimentation

220 V - 240 V CA, 50 Hz

Taille d'écran (mesurée en diagonale) (Environ)

XR-55X9xS : 138,8 cm / 55 pouces

XR-50X9xS / 50X9xK : 125,7 cm / 50 pouces

Consommation électrique en veille^{*7*8}
0,50 W

Résolution d'affichage (horizontal × vertical) (points)

3840 × 2160

Puissance de sortie nominale

500 mA (pour USB 1), 900 mA (pour USB 2)

Dimensions (Environ) (l × h × p) (cm)

Avec support de table

Position standard :

XR-55X9xS : 123,3 × 78,4 × 33,8

XR-50X9xS : 111,9 × 71,5 × 28,6

XR-50X9xK : 111,9 × 71,6 × 30,3

Position étroite :

XR-55X9xS : 123,3 × 78,4 × 33,8

Sans support de table

XR-55X9xS : 123,3 × 71,1 × 7,2

XR-50X9xS / 50X9xK : 111,9 × 64,9 × 7,0

Largeur du support (Environ) (cm)

Position standard :

XR-55X9xS : 106,1

Position étroite :

XR-55X9xS : 45,8

Poids (Environ) (kg)

Avec support de table

XR-55X9xS : 18,3

XR-50X9xS : 14,1

XR-50X9xK : 16,5

Sans support de table

XR-55X9xS : 17,4

XR-50X9xS / 50X9xK : 13,5

Autres

Accessoires en option

Support de fixation murale : SU-WL850
(XR-55X9xS uniquement)

Support de fixation murale : SU-WL450

Diamètre et longueur de la vis :

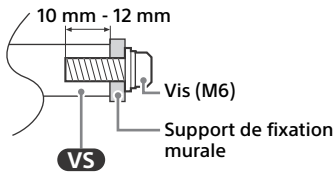

FR

Caméra Microphone : CMU-BC1

Température de fonctionnement : 0 °C – 40 °C

Humidité de fonctionnement : 10 % – 80 % HR
(sans condensation)

- *1 Si la valeur d'entrée est 4096 × 2160p et que [Mode Large] est réglé sur [Normal], la résolution s'affiche à 3840 × 2160p. Pour afficher au format 4096 × 2160p, réglez le paramètre [Mode Large] sur [Étiré 1] ou [Étiré 2].
- *2 Reportez-vous au menu à l'écran pour régler [Format du signal HDMI].
- *3 Reportez-vous au Guide d'aide en ligne pour plus de détails.
- *4 HDMI IN 3 & 4 uniquement. Utilisez le câble HDMI ultra-haute vitesse pour la connexion.
- *5 Raccordez votre système audio au HDMI IN 3 pour acheminer l'audio de votre téléviseur vers votre système audio.
- *6 Fonction non disponible en Italie.
- *7 La consommation spécifiée en mode de veille est atteinte une fois que le téléviseur a terminé tous les processus internes nécessaires.
- *8 La consommation électrique en veille augmentera lorsque votre téléviseur sera connecté au réseau.

Remarque

- La disponibilité des accessoires en option varie selon les pays, les régions, les modèles de téléviseur et les stocks.
- La conception et les spécifications sont sujettes à modification sans préavis.
- Des abonnements à des services et à des applications peuvent être requis et des conditions, des frais et/ou des frais supplémentaires peuvent s'appliquer lorsque vous utilisez l'Assistant Google.
- La fiche produit de ce manuel concerne le RÈGLEMENT DÉLÉGUÉ (UE) 1062/2010 DE LA COMMISSION. Reportez-vous à son site Web pour plus d'informations sur le règlement (UE) 2019/2013.

Numéro d'enregistrement du produit (RÈGLEMENT DÉLÉGUÉ (UE) 2019/2013 DE LA COMMISSION)

XR-55X90S (1190678), XR-50X94S (1033830),
XR-50X92K (1033829), XR-50X90S (1033826).

Acerca de los manuales

Este televisor se entrega con los siguientes manuales. Conserve los manuales para poderlos consultar en el futuro.

Guía de configuración

- Instalación y configuración del televisor.

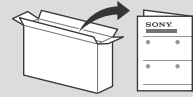

Guía de referencia (este manual) / Documentación de seguridad

- Información de seguridad, mando a distancia, solución de problemas, instalación en la pared, especificaciones, etc.



Guía de ayuda (manual en pantalla)

- Ajustes, funciones, conexión a Internet, solución de problemas, etc.
- Para abrir, pulse \rightarrow (Selección de la entrada) en el mando a distancia y seleccione [Ayuda]. Si no existe [Ayuda], seleccione [Editar] y añada [Ayuda].

- Puede consultar la Guía de ayuda desde su smartphone.



https://rd1.sony.net/help/tv/jaep1/h_aep/

Nota

- Antes de utilizar el televisor, lea el apartado "Información de seguridad".
- Lea la documentación de seguridad suministrada para obtener información adicional sobre seguridad.
- Las imágenes y las ilustraciones utilizadas en la Guía de configuración y este manual son solo ejemplos y pueden no coincidir con el producto real.
- La "x"/"xx" que aparece en el nombre del modelo corresponde a un dígito numérico relacionado con el diseño, el color o el sistema de televisión.

- Al levantar o mover el televisor, sujételo con firmeza por su parte inferior.

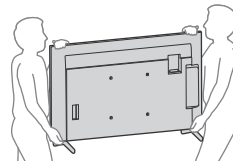

AVISO IMPORTANTE

Nota sobre equipos inalámbricos

Por la presente, Sony Corporation declara que los tipos de equipo radioeléctrico XR-55X90S, XR-50X94S, XR-50X92K, XR-50X90S son conformes con la Directiva 2014/53/UE. El texto completo de la declaración UE de conformidad está disponible en la dirección Internet siguiente:
<https://compliance.sony.eu>

Para este equipo de radio, aplican las siguientes restricciones de puesta en servicio o requisitos de autorización de uso en AT, BE, HR, CY, CZ, DK, EE, FI, FR, DE, EL, HU, IE, IT, LV, LT, LU, MT, NL, PL, PT, SK, SI, ES, SE, UK, UK (NI), IS, LI, NO, CH, BG, RO, TR, AL, BA, MK, MD, RS, ME, Kosovo :

La banda de 5150 - 5350 MHz solo está permitida para operaciones en interiores.

- Durante el transporte, no someta el televisor a sacudidas o vibraciones excesivas.
- Cuando transporte el televisor para repararlo o cuando lo cambie de sitio, embálelo con la caja y el material de embalaje originales.

Prevención de volcado

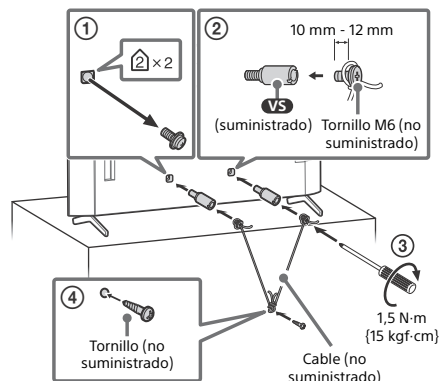

Información de seguridad

Transporte

- Desconecte todos los cables antes de transportar el televisor.
- Se necesitan dos o más personas para transportar un televisor grande.
- Al transportar el televisor manualmente, sujételo de la forma descrita a continuación. No ejerza presión sobre la pantalla ni el marco que la rodea.

Mando a distancia y televisor

La forma del mando a distancia, la distribución, la disponibilidad y la función de sus botones pueden variar en función del país, la región, el modelo o los ajustes del televisor*1.

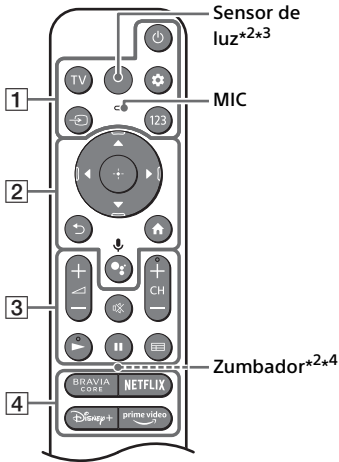

1 (Encendido)

TV: Visualiza una lista de canales de TV o cambia a entrada.

(Configuración rápida): Visualice la configuración rápida.

(Selección de la entrada): Permite ver y seleccionar la fuente de entrada u otras.

123 (Menú de control): Visualice el Menú de control.

2 : Navegación y selección de menús en pantalla.

(Atrás)

(Inicio)

(Asistente de Google) / **(Micrófono)**

Utilice el Asistente de Google*5*6 o la búsqueda por voz*6.

3 + / - **(Volumen)**

(Silenciamiento)*7

CH + / - (Canal)

/

(Guía): Visualiza la guía de programas digitales del TV o receptor de cable/satélite*8.

4 Botones de la aplicación

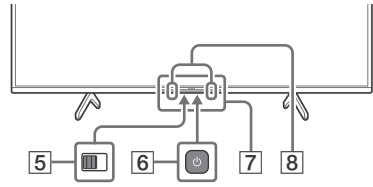

5 **BUILT-IN MIC SWITCH (Cambio de micrófono integrado)*5:** Encienda o apague el micrófono integrado.

6 (Encendido)

7 **Sensor del mando a distancia / Sensor de luz / LED**

8 **Micrófono integrado*5*6*9:** Para habilitar el micrófono integrado, pulse el botón del Asistente de Google/micrófono en el mando a distancia y, luego, siga las instrucciones en pantalla.

*1 Para otros modelos de mando a distancia, consulte la Guía de ayuda en línea para obtener más información.

*2 Solo el modelo RMF-TX900U. Para ver el nombre del modelo del mando a distancia, abra la tapa del mando a distancia y consulte la etiqueta del mando a distancia.

*3 La luz de fondo del mando a distancia se ilumina cuando el sensor de luz detecta que el nivel de luz ambiental es bajo. La iluminación automática de la luz de fondo puede apagarse.

*4 El zumbador emitirá un sonido cuando utilice la función de buscador remoto. Consulte la Guía de ayuda en línea para obtener más detalles.

*5 Solo para algunas regiones/países/modelos/idiomas.

*6 El Asistente de Google o la búsqueda por voz requiere una conexión a Internet.

*7 El atajo de accesibilidad estará disponible pulsando (Silenciamiento).

*8 El ajuste de [Configuración del Receptor de cable/satélite] es necesario.

*9 El consumo de energía aumentará cuando el micrófono integrado esté habilitado, ya que siempre está activado.



Para obtener más información, consulte la Guía de ayuda. Presione (Selección de la entrada) en el mando a distancia y seleccione [Ayuda]. Si no existe [Ayuda], seleccione [Editar] y añada [Ayuda].

Gestión del cable del conjunto de cámara y micrófono opcional (no suministrado)

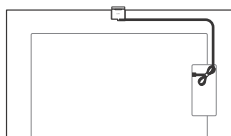

Utilizando una barra de sonido (no suministrada)

(XR-50X92K)

■ Recomendado (delante del televisor)

Coloque la barra de sonido (no suministrada) delante del soporte de sobremesa del televisor.

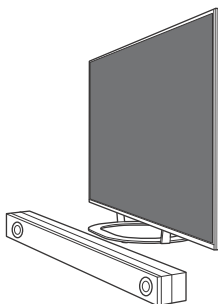

■ Alternativa (sobre el soporte de sobremesa)

Si no hay suficiente espacio para colocar la barra de sonido delante del televisor, monte las patas de goma **FT** (incluidas con el televisor) en la base de la barra de sonido (no suministrada) y coloque la barra de sonido encima del soporte de sobremesa.

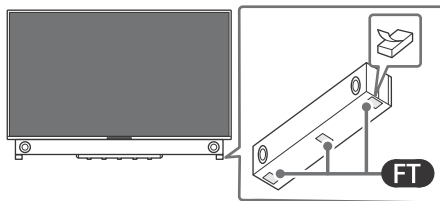
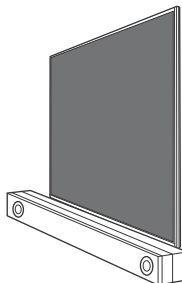

Nota

- Asegúrese de que la altura de la barra de sonido no bloquee la trayectoria entre el mando a distancia y el sensor infrarrojo del televisor.
- Al utilizar las patas de goma, el sonido puede variar en función del modelo de barra de sonido.
- No cubra el orificio de ventilación ni la etiqueta de identificación con las patas de goma.
- Asegúrese de guardar las patas de goma desmontadas en un lugar seguro y alejado de los niños. (Por ejemplo, al enviar la barra de sonido a reparar)

Solución de problemas

Para la solución de problemas generales en situaciones como, por ejemplo, pantalla negra, no hay sonido, imagen congelada, el televisor no responde o la conexión de red se ha perdido, realice los pasos siguientes.

- 1 Reinicie el televisor pulsando el botón de encendido en el mando a distancia durante aproximadamente cinco segundos. El televisor se reiniciará. Si el televisor no se recupera, intente desenchufar el cable de corriente y, luego, pulsar el botón de encendido en el televisor y soltarlo. Espere durante dos minutos y conecte el cable de alimentación.
También puede intentar pulsar el botón de encendido en el televisor durante unos 40 segundos hasta que este se apague.
- 2 Consulte el menú de ayuda que se muestra a continuación.
- 3 Conecte el televisor a Internet y realice una actualización de software. Sony recomienda actualizar siempre el software del televisor. Las actualizaciones de software mejoran el rendimiento del televisor y añaden nuevas funciones.
- 4 Visite el sitio web de soporte de Sony (encontrará la información al final de este manual).

Al conectar el televisor, es posible que no se encienda aunque pulse el botón de encendido del mando a distancia o del televisor.

El sistema tarda un tiempo en inicializarse. Espere aproximadamente un minuto y vuelva a intentarlo.

El mando a distancia no funciona.

- Cambie las pilas.

Se ha olvidado la contraseña del bloqueo paterno.

- Introduzca 9999 para el PIN e introduzca el nuevo PIN.



Para obtener más información sobre la solución de problemas, consulte la Guía de ayuda. Presione (Selección de la entrada) en el mando a distancia y seleccione [Ayuda]. Si no existe [Ayuda], seleccione [Editar] y añada [Ayuda].

Especificaciones

Sistema

Sistema de panel: Panel LCD (pantalla de cristal líquido), Retroiluminación LED

Sistema de televisión: Según el país/selección de área/modelo de televisor

Analógico: B/G, D/K, I

Digital: DVB-T/DVB-C/DVB-T2

Satélite: DVB-S/DVB-S2

Sistema de color: PAL/SECAM/NTSC3.58 (Solo vídeo)/NTSC4.43 (Solo vídeo)

Cobertura de canales: Según el país/selección de área/modelo de televisor

Analógico: UHF/VHF/Cable

Digital: UHF/VHF/Cable

Satélite: Frecuencia intermedia 950-2150 MHz

Salida de sonido: 10 W + 10 W

Tecnología inalámbrica

Protocolo IEEE 802.11a/b/g/n/ac

Bluetooth® versión 4.2

Intervalo de frecuencias	Potencia de salida
LAN inalámbrica (TV)	
2400-2483,5 MHz	< 20,0 dBm
5150-5250 MHz	< 23,0 dBm
5250-5350 MHz	< 20,0 dBm
5470-5725 MHz	< 20,0 dBm
5725-5850 MHz	< 13,9 dBm
Bluetooth® (TV)	
2400-2483,5 MHz	< 10,0 dBm
Bluetooth® (RMF-TX900U / RMF-TX800U / RMF-TX520E)	
2400-2483,5 MHz	< 10,0 dBm

Conectores de entrada/salida

Antena/Cable

Terminal externo de 75 ohmios para VHF/UHF

Antena de satélite

Conector tipo F hembra, 75 ohmios.

DiSEqC 1.0, LNB 13 V/18 V y tono de 22 kHz,

Distribución de cable único EN50494.

/ AV IN

Entrada de vídeo/audio (miniconector)

HDMI IN 1/2/3/4 (Compatible con HDCP 2.3)

Vídeo:

4096 × 2160p (50, 60 Hz)*1*2, 4096 × 2160p (24 Hz)*1, 3840 × 2160p (50, 60 Hz)*2, 3840 × 2160p (24, 25, 30 Hz), 1080p (30, 50, 60, 100, 120 Hz), 1080/24p, 1080i (50, 60 Hz), 720p (30, 50, 60 Hz), 720/24p, 576p, 480p, Formatos de PC*3
3840 × 2160p (100, 120 Hz)*2*4

Audio:

En el modo eARC (Enhanced Audio Return Channel)

Consulte la Guía de ayuda en línea para obtener más detalles.

Excepto en el modo eARC

PCM lineal de 5,1 canales: 32/44,1/48/88,2/96/176,4/192 kHz 16/20/24 bits, Dolby Audio, Dolby Atmos, DTS

eARC/ARC (Enhanced Audio Return Channel/Audio Return Channel) (Solo HDMI IN 3)*5

En el modo eARC

Consulte la Guía de ayuda en línea para obtener más detalles.

En el modo ARC

PCM lineal de dos canales: 48 kHz 16 bits, Dolby Audio, Dolby Atmos, DTS

↻ DIGITAL AUDIO OUT (OPTICAL)

Toma digital óptica (PCM lineal de dos canales: 48 kHz 16 bits, Dolby Audio, DTS)

🎧 (minitoma estéreo) (solo XR-55X90S)

Auricular

• 1, • 2 (HDD REC)*6

Puerto para dispositivo USB (dispositivo HDD)

• 2 USB para función REC)

El puerto USB 1 es compatible con USB de alta velocidad (USB 2.0)

El puerto USB 2 es compatible con Super Speed USB (USB 3.2 Gen 1)



Ranura CAM (módulo de acceso condicional)

🌐 LAN

Conector 10BASE-T/100BASE-TX (La velocidad de conexión puede variar según el entorno operativo de la red. No se garantizan la frecuencia y la calidad de comunicación).

Alimentación, ficha de producto y otros

Requisitos de alimentación

220 V - 240 V CA, 50 Hz

Tamaño de la pantalla (medida diagonalmente) (Aprox.)

XR-55X9xS: 138,8 cm / 55 pulgadas

XR-50X9xS / 50X9xK: 125,7 cm / 50 pulgadas

Consumo de energía en modo de espera*7*8

0,50 W

Resolución de la pantalla (horizontal × vertical) (píxeles)

3840 × 2160

Potencia de salida

500 mA (para USB 1), 900 mA (para USB 2)

Dimensiones (Aprox.) (ancho x alto x fondo) (cm)

con soporte de sobremesa

Posición estándar:

XR-55X9xS: 123,3 × 78,4 × 33,8

XR-50X9xS: 111,9 × 71,5 × 28,6

XR-50X9xK: 111,9 × 71,6 × 30,3

Posición estrecha:

XR-55X9xS: 123,3 × 78,4 × 33,8

sin soporte de sobremesa

XR-55X9xS: 123,3 × 71,1 × 7,2

XR-50X9xS / 50X9xK: 111,9 × 64,9 × 7,0

Anchura del soporte (Aprox.) (cm)

Posición estándar:

XR-55X9xS: 106,1

Posición estrecha:

XR-55X9xS: 45,8

Peso (Aprox.) (kg)

con soporte de sobremesa

XR-55X9xS: 18,3

XR-50X9xS: 14,1

XR-50X9xK: 16,5

sin soporte de sobremesa

XR-55X9xS: 17,4

XR-50X9xS / 50X9xK: 13,5

Otros

Accesorios opcionales

Soporte de pared: SU-WL850 (solo XR-55X9xS)

Soporte de pared: SU-WL450

Diámetro y longitud del tornillo:

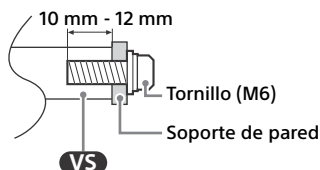

Conjunto de cámara y micrófono: CMU-BC1

Temperatura de funcionamiento: De 0 °C a 40 °C

Humedad de funcionamiento: 10 % - 80 % RH (sin condensación)

- *1 Si se introduce 4096 × 2160p y [Modo horizontal] se cambia a [Normal], la resolución mostrada será 3840 × 2160p. Para ver 4096 × 2160p, cambie el ajuste de [Modo horizontal] a [Completo 1] o [Completo 2].
- *2 Consulte el menú en pantalla para configurar [Formato de señal HDMI].
- *3 Consulte la Guía de ayuda en línea para obtener más detalles.
- *4 Solo entradas HDMI IN 3 & 4. Utilice el Cable HDMI de ultra alta velocidad para la conexión.
- *5 Conecte su sistema de audio a HDMI IN 3 para enviar el audio del televisor a su sistema de audio.
- *6 Esta función no está disponible en Italia.
- *7 El consumo de energía en modo de espera especificado se alcanza cuando el televisor termina los procesos internos necesarios.
- *8 El consumo de energía en modo de espera aumenta si el televisor está conectado a la red.

Nota

- La disponibilidad de los accesorios opcionales depende del país, la región, el modelo de televisor y las existencias.
- El diseño y las especificaciones están sujetos a cambios sin previo aviso.
- Es posible que se requieran suscripciones para servicios y aplicaciones y que se apliquen términos, condiciones y/o cargos adicionales cuando se utiliza el Asistente de Google.
- La ficha de producto en este manual es para el REGLAMENTO DELEGADO (UE) DE LA COMISIÓN 1062/2010. Consulte su sitio web para obtener información sobre (UE) 2019/2013.

**Número de registro de producto
(REGLAMENTO DELEGADO (UE) DE LA
COMISIÓN 2019/ 2013)**

XR-55X90S (1190678), XR-50X94S (1033830),
XR-50X92K (1033829), XR-50X90S (1033826).

Over handleidingen

Deze TV wordt met de volgende handleidingen geleverd. Bewaar de handleidingen voor toekomstig gebruik.

Installatiehandleiding

- Installatie en instelling van de TV.

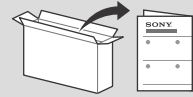

Referentieids (deze handleiding) / Veiligheidsdocumentatie

- Veiligheidsinformatie, afstandsbediening, problemen oplossen, wandmontage-installatie, specificatie, enz.



Helpgids (handleiding op het scherm)

- Instellingen, functies, internetverbinding, problemen oplossen enz.
- Om deze te openen, drukt u op → (Ingangselectie) op de afstandsbediening en selecteer [Help]. Als [Help] niet bestaat, selecteert u [Wijzigen] en voegt u [Help] toe.

- U kunt de Helpgids op uw smartphone bekijken.



https://rd1.sony.net/help/tv/jaep1/h_aep/

Opmerkingen

- Lees voor het bedienen van de televisie de "Veiligheidsinformatie".
- Lees de meegeleverde documentatie voor extra veiligheidsinformatie.
- De afbeeldingen en illustraties die in de installatiehandleiding en de handleiding worden gebruikt, gelden uitsluitend als referentie en kunnen van het actuele product afwijken.
- De "x"/"xx" die wordt weergegeven in de modelnaam komt overeen met een cijfer dat betrekking heeft op het ontwerp, de kleur of het tv-systeem.

- Wanneer de televisie met de hand wordt gedragen, dient u deze als volgt vast te houden. Druk niet tegen het scherm en het kader rond het scherm.
- Als u het televisietoestel optilt of verplaatst, moet u het stevig aan de onderzijde vastpakken.

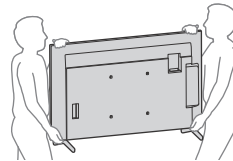

BELANGRIJK BERICHT

Opmerking voor radioapparatuur

Hierbij verklaart Sony Corporation dat de types radioapparatuur XR-55X90S, XR-50X94S, XR-50X92K, XR-50X90S conform zijn met Richtlijn 2014/53/EU. De volledige tekst van de EU-conformiteitsverklaring kan worden geraadpleegd op het volgende internetadres:
<https://compliance.sony.eu>

Voor deze radioapparatuur gelden in AT, BE, HR, CY, CZ, DK, EE, FI, FR, DE, EL, HU, IE, IT, LV, LT, LU, MT, NL, PL, PT, SK, SI, ES, SE, UK, UK (NI), IS, LI, NO, CH, BG, RO, TR, AL, BA, MK, MD, RS, ME en Kosovo de volgende beperkingen op het in gebruik nemen of op de voorschriften voor toestemming tot het gebruik :
de 5150 - 5350 MHz-band mag uitsluitend binnen worden gebruikt.

- Wanneer u het televisietoestel vervoert, mag u dit niet blootstellen aan schokken of sterke trillingen.
- Wanneer u het televisietoestel naar de reparateur brengt of vervoert, verpakt u het in de oorspronkelijke doos en verpakkingsmaterialen.

Veiligheidsinformatie

Transport

- Voordat u het televisietoestel transporteert, moet u alle snoeren loskoppelen.
- Er zijn twee of meer personen nodig om een groot tv-toestel te vervoeren.

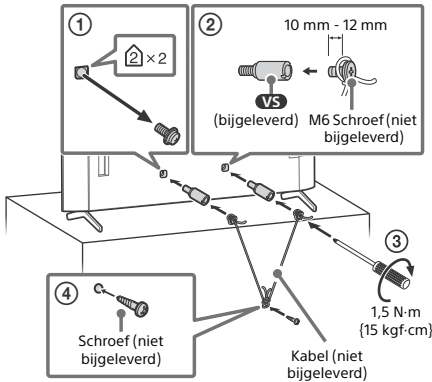

Afstandsbediening en tv

De vorm van de afstandsbediening, indeling, beschikbaarheid en functie van de toetsen van de afstandsbediening kunnen verschillen afhankelijk van uw regio/land/tv-model/tv-instellingen*1.

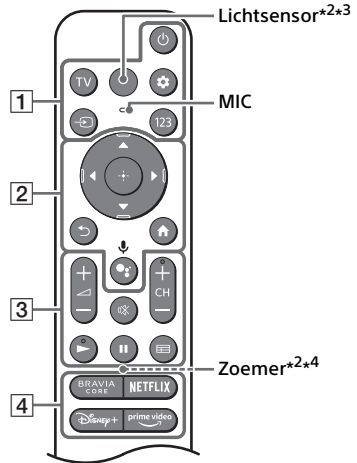

1 (Uitschakelen)

TV: Weergave van de lijst met tv-kanalen of wissel naar invoer.

(**Snelle instellingen**): Weergave van snelle instellingen.

(**Ingangselectie**): De ingangsbron weergeven en selecteren enz.

123 (Bedieningsmenu): Geef het Bedieningsmenu weer.

2 / / / / / : Menu voor navigatie en selectie op het scherm.

(**Terug**)

(**Home**)

(**Google Assistant**) / (**Microfoon**):

Gebruik de Google Assistent*5*6 of gesproken zoekopdrachten*6.

3 + / - (**Volume**)

(**Dempen van het geluid**)*7

CH + / - (Kanaal)

/

(**Gids**): Geef de digitale programmagids van de tv of Kabel-/satellietreceiver*8 weer.

4 App-knoppen

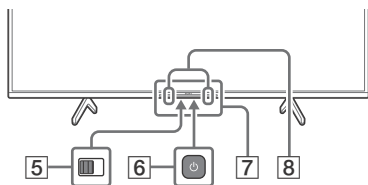

5 **BUILT-IN MIC SWITCH (Ingebouwde microfoonschakelaar)*5:** Schakel de ingebouwde microfoon in/uit.

6 **⏻ (Uitschakelen)**

7 **Afstandsbedieningssensor / Lichtsensor / LED**

8 **Ingebouwde microfoon*5*6*9:** Druk om de ingebouwde microfoon in te schakelen op de Google Assistent-/microfoonknop op de afstandsbediening en volg de aanwijzingen op het scherm.

*1 Voor andere afstandsbedieningsmodellen raadpleegt u de online Helpgids voor meer informatie.

*2 Alleen RMF-TX900U. De modelnaam van de afstandsbediening is zichtbaar door het deksel van de afstandsbediening te openen en het label op de afstandsbediening te bekijken.

*3 De achtergrondverlichting van de afstandsbediening gaat branden wanneer de lichtsensor detecteert dat er weinig omgevingslicht is. Automatische belichting door de achtergrondverlichting kan worden uitgeschakeld.

*4 De zoemer geeft een geluid af wanneer u de zoekfunctie van de afstandsbediening gebruikt. Voor meer informatie zie de online Helpgids.

*5 Beperkt tot bepaalde regio's/landen/modellen/talen.

*6 De Google Assistent of gesproken zoekopdrachten vereisen een internetverbinding.

*7 Toegankelijkheidssneltoets is beschikbaar door  (Dempen van het geluid) in te drukken en vast te houden.

*8 Instelling van de [Instelling kabel-/satellietreceiver] is vereist.

*9 Het stroomverbruik wordt hoger als de ingebouwde microfoon is ingeschakeld, omdat deze altijd luistert.



Zie de Helpgids voor meer informatie.
Druk op  (Ingangselectie) op de afstandsbediening en selecteer [Help]. Als [Help] niet bestaat, selecteert u [Wijzigen] en voegt u [Help] toe.

Kabelbeheer voor de optionele camera- en microfooneenheid (niet meegeleverd)

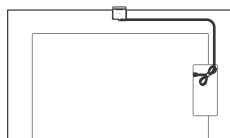

Het gebruik van de soundbar (niet bijgeleverd)

(XR-50X92K)

■ **Aanbevolen (aan de voorkant van de tv)**

Plaats de soundbar (niet bijgeleverd) aan de voorkant van de tafelstandaard van de tv.

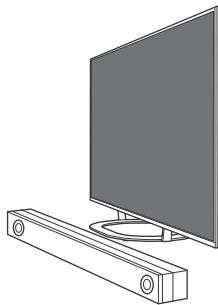

■ Alternatief (op de tafelstandaard)

Als er niet genoeg ruimte is om de geluidsbalk voor de TV te plaatsen, bevestig dan de rubberen pootjes **FT** (meegeleverd bij de TV) aan de onderkant van de geluidsbalk (niet bijgeleverd) en plaats de geluidsbalk boven op de tafelstandaard.

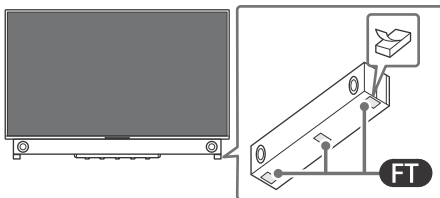
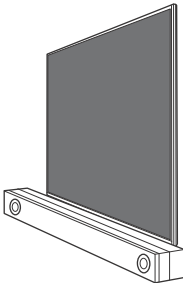

Opmerkingen

- Zorg ervoor dat de hoogte van de soundbar het signaal tussen de afstandsbediening en de infraroodsensor op uw tv niet blokkeert.
- Door het gebruik van rubberen pootjes kan de geluidskwaliteit variëren, afhankelijk van het model soundbar.
- Dek het ventilatiegat en het identificatielabel niet af met de rubberen pootjes.
- Bewaar de verwijderde rubberen pootjes op een veilige plaats en houd ze uit de buurt van kinderen. (bv. bij het opsturen van de geluidsbalk voor reparatie)

Problemen oplossen

Voer de volgende stappen uit bij het oplossen van algemene problemen zoals: zwart scherm, geen geluid, bevroren beeld, televisie reageert niet of geen verbinding met netwerk.

- 1 Herstart de tv door de aan-/uitknop op de afstandsbediening ongeveer vijf seconden in te drukken. De televisie zal herstarten. Haal de stekker uit het stopcontact als de tv niet wordt hersteld en druk daarna op de aan-/uitknop op de tv en laat deze los. Wacht ongeveer twee minuten en steek dan de stekker in het stopcontact. Of druk ongeveer 40 seconden lang op de aan-/uitknop op de tv, totdat de tv uitschakelt.
- 2 Raadpleeg het onderstaande helpmenu.
- 3 Sluit de televisie aan op het internet en voer een software-update uit. Sony adviseert u om de software van uw tv up to date te houden. Software-updates zorgen voor nieuwe functies en betere prestaties.
- 4 Bezoek de Sony ondersteuningswebsite (informatie aangegeven aan het einde van deze handleiding).

NL

Wanneer u de stekker van de tv in het stopcontact steekt, kan de tv mogelijk gedurende enige tijd niet worden ingeschakeld, zelfs niet als u op de aan-/uitknop op de afstandsbediening of op de tv drukt.

Het initialiseren van het systeem neemt enige tijd in beslag. Wacht ongeveer een minuut en probeer het daarna opnieuw.

De afstandsbediening werkt niet.

- Vervang de batterijen.

Het wachtwoord kinderslot is vergeten.

- Voer de 9999 en voer de nieuwe PIN-code in.



Voor meer informatie over het oplossen van problemen, zie de Helpgids.

Druk op  (Ingangsselectie) op de afstandsbediening en selecteer [Help]. Als [Help] niet bestaat, selecteert u [Wijzigen] en voegt u [Help] toe.

Specificaties

Systeem

Beeldschermstelsel: LCD-scherm (Liquid Crystal Display), LED-achtergrondverlichting

TV-systeem: Afhangelijk van uw land/regioselectie/televisiemodel

Analoog: B/G, D/K, I

Digitaal: DVB-T/DVB-C/DVB-T2

Satelliet: DVB-S/DVB-S2

Kleurensysteem: PAL/SECAM/NTSC3.58 (alleen video)/NTSC4.43 (alleen video)

Beschikbare kanalen: Afhangelijk van uw land/regioselectie/televisiemodel

Analoog: UHF/VHF/Kabel

Digitaal: UHF/VHF/Kabel

Satelliet: Middenfrequentie 950-2150 MHz

Geluidsuitgang: 10 W + 10 W

Draadloze technologie

Protocol IEEE 802.11a/b/g/n/ac

Bluetooth® versie 4.2

Frequentiebereik	Uitgangsvermogen
Draadloos LAN (TV)	
2400-2483,5 MHz	< 20,0 dBm
5150-5250 MHz	< 23,0 dBm
5250-5350 MHz	< 20,0 dBm
5470-5725 MHz	< 20,0 dBm
5725-5850 MHz	< 13,9 dBm
Bluetooth® (TV)	
2400-2483,5 MHz	< 10,0 dBm
Bluetooth® (RMF-TX900U / RMF-TX800U / RMF-TX520E)	
2400-2483,5 MHz	< 10,0 dBm

Ingangs-/uitgangsaansluitingen

Antenne/kabel

75 ohm externe aansluiting voor VHF/UHF

Satellietantenne

Vrouwelijke F-aansluiting, 75 ohm.

DiSEqC 1.0, LNB 13 V/18 V & 22 kHz-toon, enkele kabeldistributie volgens EN50494.

 /  AV IN

A/V-ingang (mini-aansluiting)

HDMI IN 1/2/3/4 (Voldoet aan HDCP 2.3)

Video:

4096 × 2160p (50, 60 Hz)^{*1*2}, 4096 × 2160p (24 Hz)^{*1}, 3840 × 2160p (50, 60 Hz)^{*2}, 3840 × 2160p (24, 25, 30 Hz), 1080p (30, 50, 60, 100, 120 Hz), 1080/24p, 1080i (50, 60 Hz), 720p (30, 50, 60 Hz), 720/24p, 576p, 480p, Pc-formaten^{*3}
3840 × 2160p (100, 120 Hz)^{*2*4}

Audio:

In eARC (Enhanced Audio Return Channel)-modus

Voor meer informatie zie de online Helpgids.

Behalve eARC-modus

5,1-kanaals lineaire PCM: 32/44,1/48/88,2/96/176,4/192 kHz 16/20/24 bits, Dolby Audio, Dolby Atmos, DTS

eARC/ARC (Enhanced Audio Return Channel/Audio Return Channel) (alleen HDMI IN 3)^{*5}

In eARC-modus

Voor meer informatie zie de online Helpgids.



In ARC-modus

Tweekanaals lineaire PCM: 48 kHz 16 bits, Dolby Audio, Dolby Atmos, DTS

 DIGITAL AUDIO OUT (OPTICAL)

Digitale optische aansluiting (tweekanaals lineaire PCM: 48 kHz 16 bits, Dolby Audio, DTS)

 (stereo miniaansluiting) (alleen XR-55X90S)
Hoofdtelefoon

 1,  2 (HDD REC)^{*6}

Poort voor USB-apparaat ( 2 USB HDD-apparaat voor REC-functie)

USB-poort 1 biedt ondersteuning voor High Speed USB (USB 2.0)

USB-poort 2 biedt ondersteuning voor Super Speed USB (USB 3.2 Gen 1)



CAM-sleuf (Conditional Access Module)

 LAN

10BASE-T/100BASE-TX-stekker (Afhankelijk van de besturingsomgeving van het netwerk kan de verbindingssnelheid variëren. De communicatiesnelheid en kwaliteit zijn niet gegarandeerd.)

Voeding, productfiche en overige

Stroomvereisten

220 V - 240 V AC, 50 Hz

Schermgrootte (diagonaal gemeten) (ong.)

XR-55X9xS: 138,8 cm / 55 inch

XR-50X9xS / 50X9xK: 125,7 cm / 50 inch

Stand-by vermogensgebruik^{*7*8}
0,50 W

Beeldschermresolutie (horizontaal × verticaal)
(pixels)

3840 × 2160

Uitvoervermogen

500 mA (voor USB 1), 900 mA (voor USB 2)

Afmetingen (ong.) (b × h × d) (cm)

met tafelstandaard

Standaardpositie:

XR-55X9xS: 123,3 × 78,4 × 33,8

XR-50X9xS: 111,9 × 71,5 × 28,6

XR-50X9xK: 111,9 × 71,6 × 30,3

Smalle positie:

XR-55X9xS: 123,3 × 78,4 × 33,8

zonder tafelstandaard

XR-55X9xS: 123,3 × 71,1 × 7,2

XR-50X9xS / 50X9xK: 111,9 × 64,9 × 7,0

Breedte van de standaard (ong.) (cm)

Standaardpositie:

XR-55X9xS: 106,1

Smalle positie:

XR-55X9xS: 45,8

Gewicht (ong.) (kg)

met tafelstandaard

XR-55X9xS: 18,3

XR-50X9xS: 14,1

XR-50X9xK: 16,5

zonder tafelstandaard

XR-55X9xS: 17,4

XR-50X9xS / 50X9xK: 13,5

Andere

Optionele accessoires

Wandmontagesteun: SU-WL850 (alleen

XR-55X9xS)

Wandmontagesteun: SU-WL450

Schroefdiameter en -lengte:

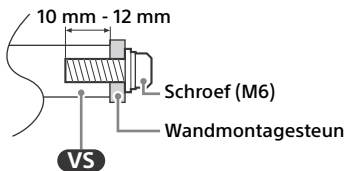

Camera- en microfooneenheid: CMU-BC1

Bedrijfstemperatuur: 0 °C – 40 °C

Bedrijfsvochtigheid: 10 % – 80 % relatieve
luchtvochtigheid (zonder condensatie)

- *1 Als 4096 × 2160p de invoer is en [Wide-modus] is ingesteld op [Normaal], dan wordt de resolutie weergegeven als 3840 × 2160p. Om 4096 × 2160p weer te geven, stel [Wide-modus] in op [Volb. 1] of [Volb. 2].
- *2 Zie het menu op het scherm om [Indeling HDMI-signaal] in te stellen.
- *3 Voor meer informatie zie de online Helpgids.
- *4 Alleen HDMI IN 3 & 4. Gebruik de Ultra High Speed HDMI-kabel voor de aansluiting.
- *5 Wilt u het audiosignaal van de televisie naar het audiosysteem sturen, sluit dan uw audiosysteem aan op HDMI IN 3.
- *6 Functie niet beschikbaar in Italië.
- *7 Het gespecificeerde stand-by vermogen wordt bereikt als de televisie de benodigde interne processen heeft voltooid.
- *8 Het stand-bystroomverbruik neemt toe wanneer uw televisie aangesloten is op het netwerk.

Opmerkingen

- De beschikbaarheid van optionele accessoires is afhankelijk van uw land/regio/tv-model/voorraad.
- Ontwerp en specificaties kunnen zonder voorafgaande kennisgeving worden gewijzigd.
- Abonnementen voor services en applicaties zijn mogelijk vereist en extra algemene voorwaarden en/of kosten kunnen van toepassing zijn wanneer u de Google Assistent gebruikt.
- Het productblad in deze handleiding heeft betrekking op de GEDELEGEERDE VERORDENING (EU) 1062/2010 VAN DE COMMISSIE. De informatie voor (EU) 2019/2013 is op de website beschikbaar.

Productregistratienummer

(GEDELEGEERDE VERORDENING (EU) 2019/2013 VAN DE COMMISSIE)

XR-55X90S (1190678), XR-50X94S (1033830),
XR-50X92K (1033829), XR-50X90S (1033826).

Über die Anleitungen

Dieses Fernsehgerät wird mit den folgenden Anleitungen geliefert. Bewahren Sie die Anleitungen zum späteren Nachschlagen auf.

Einrichtungshandbuch

- Installation und Einrichtung des Fernsehgeräts.

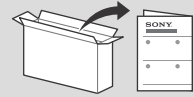

Referenzanleitung (diese Anleitung) / Sicherheitsdokumentation

- Sicherheitsinformation, Fernbedienung, Störungsbehebung, Wandmontage, Technische Daten usw.



Hilfe (On-screen-Anleitung)

- Einstellungen, Funktionen, Internetverbindung, Störungsbehebung usw.
- Zum Öffnen drücken Sie  (Eingangswahl) an der Fernbedienung und wählen Sie [Hilfe]. Wenn [Hilfe] nicht vorhanden ist, wählen Sie [Editieren] und fügen Sie [Hilfe] hinzu.

- Sie können die Hilfe mit Ihrem Smartphone aufrufen.



https://rd1.sony.net/help/tv/jaep1/h_aep/

Hinweis

- Lesen Sie sich vor der Bedienung des Fernsehgeräts die „Sicherheitsinformationen“ durch.
- Lesen Sie die mitgelieferte Sicherheitsdokumentation für zusätzliche Sicherheitsinformationen.
- Darstellungen und Abbildungen, die im Einrichtungshandbuch und in dieser Anleitung verwendet werden, dienen nur der Referenz und können vom tatsächlichen Produkt abweichen.
- Das „x“/„xx“ das in der Modellbezeichnung angegeben wird, entspricht einer Ziffer, die sich auf das Design, die Farbe oder das System des Fernsehgeräts bezieht.

- Wenn Sie das Fernsehgerät ohne Hilfsmittel transportieren, halten Sie es wie unten dargestellt. Üben Sie weder auf den Bildschirm noch auf den Bildschirmrahmen Druck aus.
- Halten Sie das Fernsehgerät sicher an der Unterseite fest, wenn Sie es anheben oder transportieren.

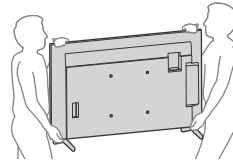

WICHTIGER HINWEIS

Hinweis für Funkgeräte

Hiermit erklärt Sony Corporation, dass die Funkanlagentypen XR-55X90S, XR-50X94S, XR-50X92K, XR-50X90S der Richtlinie 2014/53/EU entsprechen. Der vollständige Text der EU-Konformitätserklärung ist unter der folgenden Internetadresse verfügbar:
<https://compliance.sony.eu>

Für dieses Funkgerät gelten die folgenden Einschränkungen für die Inbetriebnahme oder Anforderungen an die Betriebszulassung in AT, BE, HR, CY, CZ, DK, EE, FI, FR, DE, EL, HU, IE, IT, LV, LT, LU, MT, NL, PL, PT, SK, SI, ES, SE, UK, UK (NI), IS, LI, NO, CH, BG, RO, TR, AL, BA, MK, MD, RS, ME, Kosovo :
Das Frequenzband 5150 - 5350 MHz ist auf den Einsatz drinnen beschränkt.

- Setzen Sie das Fernsehgerät beim Transport weder Stößen noch starken Erschütterungen aus.
- Wenn Sie das Fernsehgerät für Reparaturen oder bei einem Umzug transportieren müssen, verpacken Sie es mithilfe der Originalverpackungsmaterialien im Originalkarton.

Sicherheitsinformationen

Transport

- Vor dem Transport des Fernsehgeräts ziehen Sie bitte alle Kabel aus dem Gerät.
- Zum Transport eines großen Fernsehgeräts sind zwei oder mehr Personen nötig.

Verhinderung des Umkippens

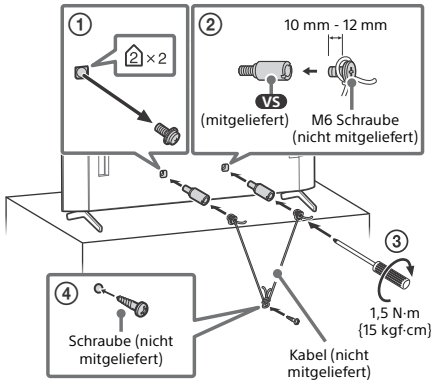

Fernbedienung und Fernseher

Die Form der Fernbedienung sowie das Layout, Verfügbarkeit und Funktion der Fernbedienungstasten kann abhängig von der Region/vom Land/vom Fernsehgerät-Modell/von den Einstellungen des Fernsehgeräts variieren*¹.

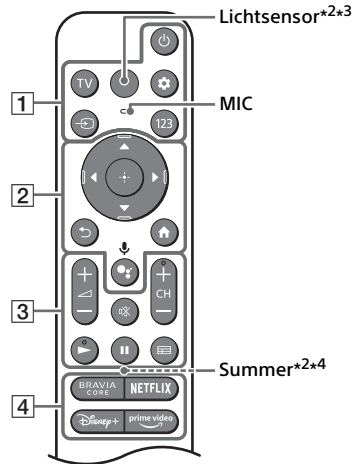

1 (Power)

TV: Rufen Sie die TV-Kanalliste auf oder schalten Sie auf einen Eingang.

(Schnelleinstellungen): Schnelleinstellungen anzeigen lassen.

(Eingangswahl): Eingangsquelle usw. anzeigen lassen und auswählen.

123 (Kontrollmenü): Zeigen Sie das Kontrollmenü an.

2 / : Navigation und Auswahl auf dem Bildschirmmenü.

(Zurück)

(Home)

(Google Assistant) / (Mikrofon): Verwenden Sie Google Assistant*⁵*⁶ oder Sprachsuche*⁶.

3 + / - (Lautstärke)

 (Stummschalten)*⁷

CH + / - (Kanal)

 / 

 (Programmführer): Rufen Sie die Digitalprogrammführung von Fernsehgerät oder Receiver*⁸ auf.

4 App-Tasten

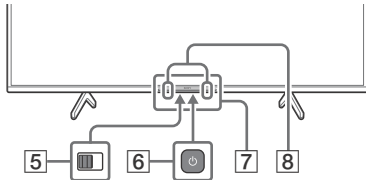

5 **BUILT-IN MIC SWITCH (Schalter des integrierten Mikrofons)*⁵**: Schalten Sie das eingebaute Mikrofon ein/aus.

6  (Power)

7 **Sensor der Fernbedienung / Lichtsensor / LED**

8 **Integriertes Mikrofon*^{5*6*9}**: Um das integrierte Mikrofon zu aktivieren, drücken Sie auf der Fernbedienung die Google Assistant/Mikrofontaste und folgen Sie den Anweisungen auf dem Bildschirm.

*1 Weitere Einzelheiten zu anderen Fernbedienungsmodellen finden Sie in der Online-Hilfe.

*2 Nur bei RMF-TX900U. Den Modellnamen der Fernbedienung finden Sie auf dem Label der Fernbedienung, nachdem Sie die Abdeckung der Fernbedienung öffnen.

*3 Die Hintergrundbeleuchtung der Fernbedienung leuchtet auf, wenn der Lichtsensor erkennt, dass das Umgebungslicht schwach ist. Die automatische Hintergrundbeleuchtung kann ausgeschaltet werden.

*4 Der Summer gibt einen Ton aus, wenn Sie die Fernbedienungs-Suchfunktion verwenden. Weitere Einzelheiten finden Sie in der Online-Hilfe.

*5 Nur für bestimmte Regionen/Länder/Modelle/Sprachen.

*6 Der Google Assistant oder die Sprachsuche erfordern eine Internetverbindung.

*7 Tastenkombinationen für Eingabehilfen stehen zur Verfügung, indem  (Stummschalten) gedrückt gehalten wird.

*8 Die Einstellung [Receiver-Einrichtung] ist erforderlich.

*9 Der Stromverbrauch erhöht sich, wenn das integrierte Mikrofon aktiviert ist, da es ständig zuhört.



Weitere Informationen finden Sie in der Hilfe.

Drücken Sie  (Eingangswahl) auf der Fernbedienung und wählen Sie [Hilfe]. Wenn [Hilfe] nicht vorhanden ist, wählen Sie [Editieren] und fügen Sie [Hilfe] hinzu.

Kabelmanagement für optionale Kamera- und Mikrofoneinheit (nicht mitgeliefert)

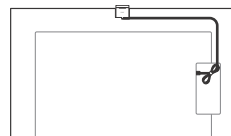

Verwenden der Soundbar (nicht mitgeliefert)

(XR-50X92K)

■ Empfohlen (vor dem Fernseher)

Platzieren Sie die Soundbar (nicht mitgeliefert) vor dem Tischständer des Fernsehers.

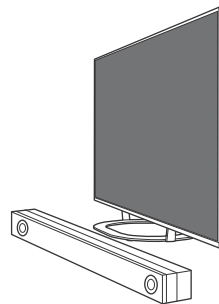

■ Alternativ (auf dem Tischständer)

Wenn nicht ausreichend Platz ist, um die Soundbar vor dem Fernseher aufzustellen, bringen Sie die GummifüÙe **FT** (im Lieferumfang des Fernsehers) an der Unterseite der Soundbar (nicht mitgeliefert) an und stellen Sie die Soundbar auf den Tischständer.

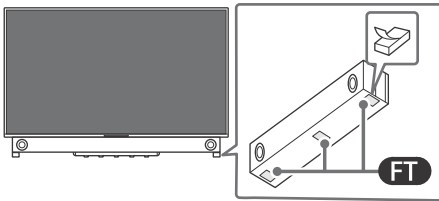
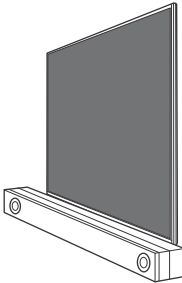

Hinweis

- Stellen Sie sicher, dass die Höhe der Soundbar nicht den Weg zwischen der Fernbedienung und dem Infrarotsensor Ihres Fernsehers blockiert.
- Da Sie GummifüÙe verwenden, können die Klangbedingungen abhängig vom Soundbar-Modell variieren.
- Decken Sie nicht die Lüftungsöffnung und das Typenschild mit den GummifüÙen ab.
- Achten Sie darauf, dass Sie die entfernten GummifüÙe an einem sicheren Ort aufbewahren und sie von Kindern fernhalten (zum Beispiel wenn Sie die Soundbar zur Reparatur einsenden).

Störungsbehebung

Zur allgemeinen Störungsbehebung bei Fehlern wie Schwarzbild, kein Ton, eingefrorenes Bild, Fernsehgerät reagiert nicht oder Netzwerk verloren führen Sie die folgenden Schritte aus.

- 1** Starten Sie Ihr Fernsehgerät neu, indem Sie die Netztaste auf der Fernbedienung etwa fünf Sekunden lang drücken. Das Fernsehgerät wird neu gestartet. Wenn das Fernsehgerät nicht wiederhergestellt wird, ziehen Sie das Netzkabel aus der Steckdose, drücken Sie dann die Netztaste am Fernsehgerät und lassen Sie sie los. Warten Sie zwei Minuten und schließen Sie das Netzkabel an.
Alternativ drücken Sie etwa 40 Sekunden lang die Netztaste am Fernsehgerät, bis sich das Fernsehgerät ausschaltet.
- 2** Weitere Einzelheiten finden Sie in der unten gezeigten Hilfe.
- 3** Verbinden Sie Ihr Fernsehgerät mit dem Internet, und führen Sie ein Softwareupdate durch. Sony empfiehlt, die Software des Fernsehgeräts zu aktualisieren. Softwareupdates verbessern die Leistung oder fügen neue Funktionen hinzu.
- 4** Besuchen Sie die Sony-Supportwebsite (Informationen finden Sie am Ende dieser Anleitung).

Wenn Sie das Fernsehgerät anschließen, lässt es sich unter Umständen nicht sofort wieder durch Drücken der Ein-/Ausschalttaste auf der Fernbedienung oder am Fernsehgerät einschalten.

Es dauert eine Weile, das System zu initialisieren. Warten Sie ungefähr eine Minute und versuchen Sie es dann erneut.

Die Fernbedienung funktioniert nicht.

- Tauschen Sie die Batterien aus.

Das Passwort für die Kindersicherung wurde vergessen.

- Geben Sie 9999 als PIN ein, und geben Sie dann die neue PIN ein.

DE



Weitere Informationen zur Störungsbehebung finden Sie in der Hilfe.
Drücken Sie (Eingangswahl) auf der Fernbedienung und wählen Sie [Hilfe]. Wenn [Hilfe] nicht vorhanden ist, wählen Sie [Editieren] und fügen Sie [Hilfe] hinzu.

Technische Daten

System

Bildschirmssystem: LCD-Bildschirm (Flüssigkristallbildschirm), LED-Hintergrundbeleuchtung

Fernsehnorm: Hängt von Landes-/Bereichsauswahl/Fernsehgerätemodell ab

Analog: B/G, D/K, I

Digital: DVB-T/DVB-C/DVB-T2

Satellit: DVB-S/DVB-S2

Farbsystem: PAL/SECAM/NTSC3.58 (nur Video)/NTSC4.43 (nur Video)

Kanalbereich: Hängt von Landes-/Bereichsauswahl/Fernsehgerätemodell ab

Analog: UHF/VHF/Kabel

Digital: UHF/VHF/Kabel

Satellit: Zwischenfrequenz 950-2150 MHz

Tonausgänge: 10 W + 10 W

Wireless-Technologie

Protokoll IEEE 802.11a/b/g/n/ac

Bluetooth® Version 4.2

Frequenzbereich	Ausgangsleistung
WLAN (Fernseher)	
2400-2483,5 MHz	< 20,0 dBm
5150-5250 MHz	< 23,0 dBm
5250-5350 MHz	< 20,0 dBm
5470-5725 MHz	< 20,0 dBm
5725-5850 MHz	< 13,9 dBm
Bluetooth® (Fernseher)	
2400-2483,5 MHz	< 10,0 dBm
Bluetooth® (RMF-TX900U / RMF-TX800U / RMF-TX520E)	
2400-2483,5 MHz	< 10,0 dBm

Eingangs-/Ausgangsbuchsen

Antenne/Kabel

75 Ohm, externer Anschluss für VHF/UHF

Satellitenantenne

Buchsenverbindung vom Typ F, 75 Ohm. DiSEqC 1.0, LNB 13 V/18 V & 22 kHz Ton, Einkabelsystem EN50494.

/ AV IN

Video/Audio-Eingang (Miniklinke)

HDMI IN 1/2/3/4 (HDCP 2.3-kompatibel)

Video:

4096 × 2160p (50, 60 Hz)^{*1*2}, 4096 × 2160p (24 Hz)^{*1}, 3840 × 2160p (50, 60 Hz)^{*2}, 3840 × 2160p (24, 25, 30 Hz), 1080p (30, 50, 60, 100, 120 Hz), 1080i (50, 60 Hz), 720p (30, 50, 60 Hz), 720/24p, 576p, 480p, Computerformate^{*3}
3840 × 2160p (100, 120 Hz)^{*2*4}

Audio:

Im eARC (Enhanced Audio Return Channel)-Modus

Weitere Einzelheiten finden Sie in der Online-Hilfe.

Außer eARC-Modus

5,1-Kanal linear PCM: 32/44,1/48/88,2/96/176,4/192 kHz 16/20/24 Bit, Dolby Audio, Dolby Atmos, DTS

eARC/ARC (Enhanced Audio Return Channel/Audio Return Channel) (nur HDMI IN 3)^{*5}

Im eARC-Modus

Weitere Einzelheiten finden Sie in der Online-Hilfe.

Im ARC-Modus

Zwei Kanäle, lineares PCM: 48 kHz 16 Bit, Dolby Audio, Dolby Atmos, DTS

DIGITAL AUDIO OUT (OPTICAL)

Optische Digitalbuchse (zwei Kanäle, lineares PCM: 48 kHz 16 Bit, Dolby Audio, DTS)

(Stereo-Minibuchse) (nur XR-55X90S) Kopfhörer

1, 2 (HDD REC)^{*6}

USB-Geräteanschluss (2 USB-HDD-Gerät für REC-Funktion)

Der USB-Anschluss 1 unterstützt High-Speed-USB (USB 2.0)

Der USB-Anschluss 2 unterstützt SuperSpeed-USB (USB 3.2 Gen 1)



Einschub CAM (Zugangskontrollmodul)

LAN

10BASE-T/100BASE-TX-Anschluss (Je nach Betriebsumgebung des Netzwerks kann die Verbindungsgeschwindigkeit variieren. Kommunikationsrate und Kommunikationsqualität können nicht garantiert werden.)

Stromversorgung, Produktdatenblatt und anderes

Stromversorgung

220 V bis 240 V Wechselspannung, 50 Hz

Bildschirmgröße (Diagonale) (Ca.)

XR-55X9xS: 138,8 cm / 55 Zoll

XR-50X9xS / 50X9xK: 125,7 cm / 50 Zoll

Stromverbrauch im Standby-Betrieb^{*7*8}

0,50 W

Anzeigeauflösung (horizontal × vertikal) (Pixel)

3840 × 2160

Ausgangsleistung

500 mA (für USB 1), 900 mA (für USB 2)

Abmessungen (Ca.) (B × H × T) (cm)

mit Tischständer

Standardposition:

XR-55X9xS: 123,3 × 78,4 × 33,8

XR-50X9xS: 111,9 × 71,5 × 28,6

XR-50X9xK: 111,9 × 71,6 × 30,3

Enge Position:

XR-55X9xS: 123,3 × 78,4 × 33,8

ohne Tischständer

XR-55X9xS: 123,3 × 71,1 × 7,2

XR-50X9xS / 50X9xK: 111,9 × 64,9 × 7,0

Ständerbreite (Ca.) (cm)

Standardposition:

XR-55X9xS: 106,1

Enge Position:

XR-55X9xS: 45,8

Gewicht (Ca.) (kg)

mit Tischständer

XR-55X9xS: 18,3

XR-50X9xS: 14,1

XR-50X9xK: 16,5

ohne Tischständer

XR-55X9xS: 17,4

XR-50X9xS / 50X9xK: 13,5

Sonstiges

Sonderzubehör

Wandhalterung: SU-WL850 (nur XR-55X9xS)

Wandhalterung: SU-WL450

Schraubendurchmesser und -länge:

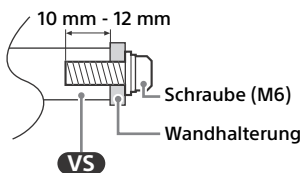

Kamera und Mikrofoneinheit: CMU-BC1

Betriebstemperatur: 0 °C – 40 °C

Betriebluftfeuchtigkeit: 10 % – 80 % relative Luftfeuchtigkeit (nicht kondensierend)

- *1 Wenn 4096 × 2160p eingegeben wird und [Wide-Modus] auf [Normal] eingestellt ist, wird die Auflösung als 3840 × 2160p angezeigt. Um 4096 × 2160p anzuzeigen, setzen Sie die Einstellung [Wide-Modus] auf [Voll 1] oder [Voll 2].
- *2 Siehe Bildschirmmenü zur Einstellung von [HDMI-SignalfORMAT].
- *3 Weitere Einzelheiten finden Sie in der Online-Hilfe.
- *4 Nur HDMI IN 3 & 4. Verwenden Sie zum Anschluss das Ultra High-Speed HDMI-Kabel.
- *5 Schließen Sie Ihr Audiosystem an HDMI IN 3 an, um den Fernsehton an Ihr Audiosystem weiterzuleiten.
- *6 Funktion nicht verfügbar in Italien.
- *7 Der Stromverbrauch im Standby-Betrieb wird erreicht, nachdem das Fernsehgerät die notwendigen internen Prozesse abgeschlossen hat.
- *8 Die Standby-Leistung steigt, wenn der Fernseher mit dem Netzwerk verbunden ist.

Hinweis

- Die Verfügbarkeit des optionalen Zubehörs hängt vom Land/der Region/dem Fernsehmodell/der Lagerhaltung ab.
- Änderungen, die dem technischen Fortschritt dienen, bleiben vorbehalten.
- Für die Nutzung des Google Assistant können Abonnements für Dienste und Anwendungen erforderlich sein, und es können zusätzliche Bedingungen, Bedingungen und/oder Gebühren gelten.
- Das Produktdatenblatt in dieser Anleitung bezieht sich auf die DELEGIERTE VERORDNUNG (EU) 1062/2010 DER KOMMISSION. Informationen zu (EU) 2019/2013 finden Sie auf der Website der Verordnung.

Produktregistrierungsnummer (DELEGIERTE VERORDNUNG (EU) 2019/2013 DER KOMMISSION)

XR-55X90S (1190678), XR-50X94S (1033830), XR-50X92K (1033829), XR-50X90S (1033826).

Sobre os manuais

Este televisor vem com os seguintes manuais. Guarde os manuais para futuras consultas.

Guia de configuração

- Instalação e configuração do televisor.

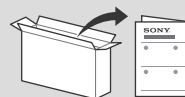

Guia de referência (este manual) / Documentação de segurança

- Informações de segurança, telecomando, resolução de problemas, instalação em parede, características técnicas, etc.



Guia de ajuda (Manual no ecrã)

- Definições, funções, ligação à Internet, resolução de problemas, etc.
- Para abrir, prima (Seleção de entrada) no telecomando e selecione [Ajuda]. Se [Ajuda] não existir, selecione [Editar] e, em seguida, adicione [Ajuda].

- Pode consultar o Guia de ajuda com o seu smartphone.



https://rd1.sony.net/help/tv/jaep1/h_aep/

Nota

- Antes de utilizar o televisor, por favor leia "Informações de segurança".
- Leia a documentação de segurança fornecida para obter informações de segurança adicionais.
- As imagens e ilustrações utilizadas no Guia de configuração e neste manual destinam-se a ser utilizadas apenas como referência e podem ser diferentes do produto real.
- O "x"/"xx" que aparece no nome do modelo corresponde a um dígito numérico, relacionado com o design, a cor ou o sistema do televisor.

- Quando levantar ou mover o televisor, segure-o firmemente pela parte de baixo.

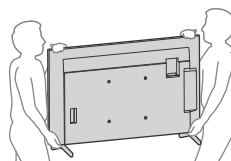

- Não exponha o televisor a choques ou vibrações excessivas durante o transporte.
- Se tiver que transportar o televisor ou levá-lo para reparações, utilize a caixa e os materiais de embalagem originais.

AVISO IMPORTANTE

Aviso para Equipamento de Rádio

A Sony Corporation declara que os tipos de equipamento de rádio XR-55X90S, XR-50X94S, XR-50X92K, XR-50X90S estão em conformidade com a Diretiva 2014/53/UE. O texto integral da declaração de conformidade está disponível no seguinte endereço de Internet:
<https://compliance.sony.eu>

No que diz respeito a este equipamento de rádio, as seguintes restrições relativas à colocação em serviço ou dos requisitos de autorização de utilização aplicam-se em AT, BE, HR, CY, CZ, DK, EE, FI, FR, DE, EL, HU, IE, IT, LV, LT, LU, MT, NL, PL, PT, SK, SI, ES, SE, UK, UK (NI), IS, LI, NO, CH, BG, RO, TR, AL, BA, MK, MD, RS, ME, Kosovo :
a banda 5150 - 5350 MHz está restringida apenas a operações no interior.

Informações de segurança

Transporte

- Antes de transportar o televisor, desligue todos os cabos.
- São necessárias duas ou mais pessoas para transportar um televisor de tamanho grande.
- Ao transportar manualmente o televisor, segure-o conforme é apresentado abaixo. Não faça pressão sobre o painel nem sobre a moldura em redor do ecrã.

Prevenir quedas

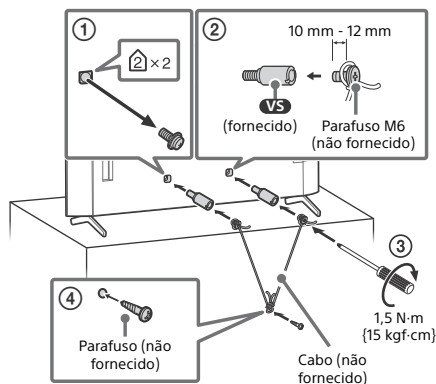

Telecomando e Televisor

A forma, disposição, disponibilidade e função dos botões do telecomando pode variar, dependendo da região/país/modelo de televisor/definições do televisor*1.

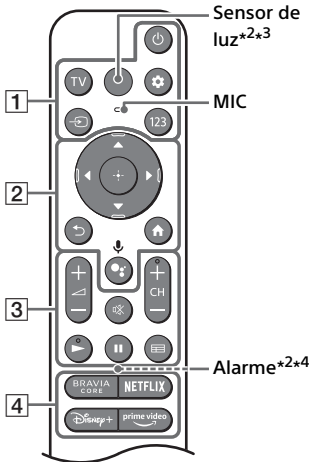

1 ⏻ (Desligar/ligar)

TV: Apresenta a lista de canais de TV ou muda para entrada.

⚙️ (Definições rápidas): Apresenta as Definições rápidas.

↩️ (Seleção de entrada): Apresenta e seleciona a fonte de entrada, etc.

123 (Menu de controlo): Apresente o Menu de controlo.

2 ▲ / ▼ / ◀ / ▶ / ⏪ / ⏩ (Menu de navegação e seleção no ecrã.

↶ (Voltar)

🏠 (Inicial)

🗣️ (Assistente Google) / 🎤 (Microfone): Utilize o Assistente Google*5*6 ou a pesquisa por voz*6.

3 🔊 + / - (Volume)

🔇 (Sem som)*7

CH + / - (Canal)

▶ / ||

📺 (Guia): Apresenta o guia de programas digital de TV ou o TV box de cabo*8.

4 Botões da aplicação

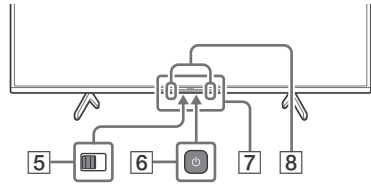

5 BUILT-IN MIC SWITCH (Interruptor de microfone integrado)*5: Ligue/Desligue o microfone incorporado.

6 ⏻ (Desligar/ligar)

7 Sensor do telecomando / Sensor de luz / LED

8 Microfone incorporado*5*6*9: Para ativar o microfone incorporado, prima o botão do Assistente Google/microfone no telecomando e siga as instruções apresentadas no ecrã.

*1 Para outros modelos de telecomando, consulte o Guia de ajuda online para mais detalhes.

*2 Apenas nos modelos RMF-TX900U. Para ver o número do modelo do telecomando, abra a tampa do telecomando e veja a etiqueta no telecomando.

*3 A luz de fundo do telecomando acenderá quando o sensor de luz detetar que a luz ambiente está baixa. A iluminação automática da luz de fundo pode ser desligada.

*4 O alarme emitirá um som quando utilizar a função de deteção remota. Consulte o Guia de ajuda online para mais detalhes.

*5 Apenas para determinadas regiões/países/modelos/idiomas.

*6 O Assistente Google ou a pesquisa por voz requer uma ligação à Internet.

*7 O atalho de acessibilidade fica disponível ao manter 🔇 (Sem som) premido.

*8 [Configuração da TV box de cabo] é necessária a configuração.

*9 O consumo de energia aumentará quando o microfone incorporado está ativado porque está sempre em escuta.



Para mais informações, consulte o Guia de ajuda.

Prima ↩️ (Seleção de entrada) no telecomando e selecione [Ajuda]. Se [Ajuda] não existir, selecione [Editar] e, em seguida, adicione [Ajuda].

Gestão do cabo da unidade de câmara e microfone opcional (não fornecida)

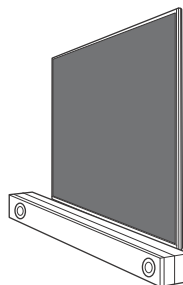
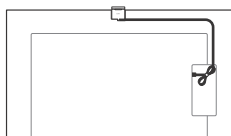

Utilizar uma Barra de som (não fornecida)

(XR-50X92K)

■ Recomendado (à frente do televisor)

Coloque a barra de som (não fornecida) à frente do Suporte de mesa do televisor.

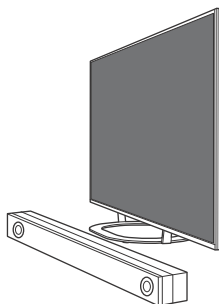

■ Alternativa (sobre o Suporte de mesa)

Se não existir espaço suficiente para colocar a barra de som à frente do Televisor, instale os pés de borracha **FT** (fornecidos com o Televisor) na parte inferior da barra de som (não fornecida) e coloque a barra de som sobre o Suporte de mesa.

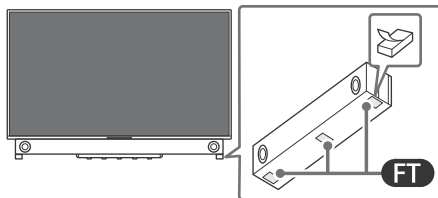

Nota

- Certifique-se de que a altura da barra de som não é suficiente para obstruir a linha de visão entre o telecomando e o sensor de IV do televisor.
- Se utilizar os pés de borracha, as condições do som podem variar consoante o modelo de barra de som.
- Não cubra o orifício de ventilação nem a etiqueta de identificação com os pés de borracha.
- Certifique-se de que guarda os pés de borracha removidos num sítio seguro fora do alcance de crianças (por exemplo, se enviar a barra de som para reparação).

Resolução de problemas

Resolução de problemas geral de questões como: ecrã preto, sem som, imagem bloqueada, o televisor não responde ou se perdeu a rede, realize os passos seguintes.

- 1 Reinicie o seu televisor premindo o botão de alimentação no telecomando durante cerca de cinco segundos. O televisor vai reinicia. Se o televisor não recuperar, tente desligar o cabo de alimentação e, em seguida, prima o botão de alimentação no televisor e solte-o. Espere dois minutos e ligue o cabo de alimentação.
Em alternativa, prima o botão de alimentação no televisor durante cerca de 40 segundos até o televisor se desligar.
- 2 Consulte o menu de Ajuda apresentado abaixo.
- 3 Ligue o televisor à Internet e realize uma atualização de software. A Sony recomenda-o a manter o software do seu televisor atualizado. As atualizações de software proporcionam novas funcionalidades e melhoram o desempenho.
- 4 Visite o website de suporte da Sony (informações fornecidas no final deste manual).

Quando liga o televisor, o televisor pode demorar algum tempo a ligar mesmo que carregue no botão de alimentação no telecomando ou no televisor.

Demora algum tempo para inicializar o sistema. Aguarde cerca de um minuto e, em seguida, volte a operar.

O telecomando não funciona.

- Substitua as pilhas.

Esqueceu a palavra-passe do bloqueio parental.

- Digite 9999 para o PIN e, em seguida, digite o novo PIN.



Para mais informações sobre a resolução de problemas, consulte o Guia de ajuda. Prima  (Seleção de entrada) no telecomando e selecione [Ajuda]. Se [Ajuda] não existir, selecione [Editar] e, em seguida, adicione [Ajuda].

Características técnicas

Sistema

Sistema do ecrã: Ecrã LCD (Visor de cristais líquidos), Retroiluminação LED

Sistema de televisão: Depende do país/área/modelos de televisor

Analogico: B/G, D/K, I

Digital: DVB-T/DVB-C/DVB-T2

Satélite: DVB-S/DVB-S2

Sistema de Cor: PAL/SECAM/NTSC3.58 (apenas vídeo)/NTSC4.43 (apenas vídeo)

Cobertura de canais: Depende do país/área/modelos de televisor

Analogico: UHF/VHF/Cabo

Digital: UHF/VHF/Cabo

Satélite: Frequência Intermediária

950-2150 MHz

Saída de som: 10 W + 10 W

Tecnologia sem fios

Protocolo IEEE 802.11a/b/g/n/ac

Bluetooth® Versão 4.2

Gama de frequência	Potência de saída
LAN sem fios (Televisor)	
2400-2483,5 MHz	< 20,0 dBm
5150-5250 MHz	< 23,0 dBm
5250-5350 MHz	< 20,0 dBm
5470-5725 MHz	< 20,0 dBm
5725-5850 MHz	< 13,9 dBm
Bluetooth® (Televisor)	
2400-2483,5 MHz	< 10,0 dBm
Bluetooth® (RMF-TX900U / RMF-TX800U / RMF-TX520E)	
2400-2483,5 MHz	< 10,0 dBm

Tomadas de Entrada/Saída

Antena (aérea)/cabo

Terminal externo de 75 ohm para VHF/UHF

Antena de satélite

Conector de tipo F fêmea, 75 ohm.

DiSEqC 1.0, LNB 13 V/18 V & tom 22 kHz,

Distribuição por um Cabo EN50494.

 /  AV IN

Entrada de vídeo/áudio (mini-tomada)

HDMI IN 1/2/3/4 (HDCP 2.3-compatível)

Vídeo:

4096 × 2160p (50, 60 Hz)*1*2, 4096 × 2160p (24 Hz)*1, 3840 × 2160p (50, 60 Hz)*2, 3840 × 2160p (24, 25, 30 Hz), 1080p (30, 50, 60, 100, 120 Hz), 1080i (50, 60 Hz), 720p (30, 50, 60 Hz), 720/24p, 576p, 480p, Formatos PC*3
3840 × 2160p (100, 120 Hz)*2*4

Áudio:

No modo eARC (Enhanced Audio Return Channel)
Consulte o Guia de ajuda online para mais detalhes.

Exceto no modo eARC

PCM linear do canal 5,1: 32/44,1/48/88,2/96/176,4/192 kHz 16/20/24 bits, Dolby Audio, Dolby Atmos, DTS

eARC/ARC (Enhanced Audio Return Channel/Audio Return Channel) (Apenas HDMI IN 3)*5

No modo eARC

Consulte o Guia de ajuda online para mais detalhes.

No modo ARC

PCM linear de dois canais: 48 kHz 16 bits, Dolby Audio, Dolby Atmos, DTS

↻ DIGITAL AUDIO OUT (OPTICAL)

Tomada digital ótica (PCM linear de dois canais: 48 kHz 16 bits, Dolby Audio, DTS)

🔊 (Mini-tomada estéreo) (Apenas XR-55X90S) Auscultador

🔌 1, 🔌 2 (HDD REC)*6

Porta do dispositivo USB (🔌 2 dispositivo USB HDD para a funcionalidade REC)

A porta USB 1 suporta High Speed USB (USB 2.0)

A porta USB 2 suporta Super Speed USB (USB 3.2 Gen 1)



Ranhura CAM (Módulo de Acesso Condicional)

🔌 LAN

Conector 10BASE-T/100BASE-TX (Dependendo do ambiente de operação da rede, a velocidade de ligação pode variar. A taxa de comunicação e qualidade de comunicação não são garantidas.)

Alimentação, Ficha de Produto e outros

Requisitos de energia

220 V - 240 V CA, 50 Hz

Dimensões do ecrã (medido diagonalmente) (Aprox.)

XR-55X9xS: 138,8 cm / 55 polegadas

XR-50X9xS / 50X9xK: 125,7 cm / 50 polegadas

Consumo de energia no modo de espera (standby)*7*8

0,50 W

Resolução do ecrã (horizontal × vertical) (pixéis)

3840 × 2160

Potência nominal

500 mA (para USB 1), 900 mA (para USB 2)

Dimensões (Aprox.) (larg. × alt. × prof.) (cm)

com suporte de mesa

Posição normal:

XR-55X9xS: 123,3 × 78,4 × 33,8

XR-50X9xS: 111,9 × 71,5 × 28,6

XR-50X9xK: 111,9 × 71,6 × 30,3

Posição estreita:

XR-55X9xS: 123,3 × 78,4 × 33,8

sem suporte de mesa

XR-55X9xS: 123,3 × 71,1 × 7,2

XR-50X9xS / 50X9xK: 111,9 × 64,9 × 7,0

Largura do suporte (Aprox.) (cm)

Posição normal:

XR-55X9xS: 106,1

Posição estreita:

XR-55X9xS: 45,8

Peso (Aprox.) (kg)

com suporte de mesa

XR-55X9xS: 18,3

XR-50X9xS: 14,1

XR-50X9xK: 16,5

sem suporte de mesa

XR-55X9xS: 17,4

XR-50X9xS / 50X9xK: 13,5

Outros

Acessórios opcionais

Suporte de parede: SU-WL850 (Apenas XR-55X9xS)

Suporte de parede: SU-WL450

Diâmetro e comprimento do parafuso:

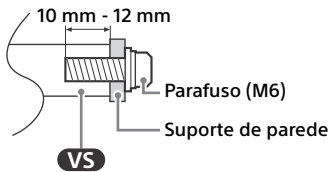

Unidade de câmara e microfone: CMU-BC1

Temperatura de operação: 0 °C – 40 °C

Humidade operacional: 10 % – 80 % HR (não condensada)

- *1 Quando é introduzido 4096 × 2160p e [Modo expandido] é configurado para [Normal], a resolução é mostrada em 3840 × 2160p. Para visualizar em 4096 × 2160p, configure [Modo expandido] para [Integral 1] ou [Integral 2].
- *2 Consulte o menu no ecrã para definir [Formato de sinal HDMI].
- *3 Consulte o Guia de ajuda online para mais detalhes.
- *4 Apenas HDMI IN 3 & 4. Utilize o cabo HDMI de velocidade ultrarrápida para estabelecer a ligação.
- *5 Ligue o seu sistema de áudio a HDMI IN 3 para encaminhar o áudio do televisor para o seu sistema de áudio.
- *6 Função não disponível em Itália.
- *7 A energia em modo de espera (standby) especificada é atingida depois de o televisor concluir os processos internos necessários.
- *8 O consumo de energia em modo de espera (standby) irá aumentar quando o televisor estiver ligado à rede.

Nota

- A disponibilidade dos acessórios opcionais depende dos países/região/modelo de televisor/stock.
- O design e as características técnicas estão sujeitas a alteração sem aviso prévio.
- Podem ser necessárias subscrições para serviços e aplicações, e podem ser aplicados termos adicionais, condições e/ou taxas ao utilizar o Assistente Google.
- A ficha de informação do produto neste Manual refere-se ao REGULAMENTO DELEGADO DA COMISSÃO (UE) 1062/2010. Consulte o Website de (UE) 2019/2013 para obter informação adicional.

Número de Registro do Produto (REGULAMENTO DELEGADO DA COMISSÃO (UE) 2019/2013)

XR-55X90S (1190678), XR-50X94S (1033830),
XR-50X92K (1033829), XR-50X90S (1033826).

Informazioni sui manuali

Questo televisore è fornito con i seguenti manuali. Conservare i manuali per riferimenti futuri.

Guida di installazione

- Installazione e configurazione del televisore.

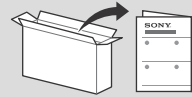

Guida di riferimento (questo manuale) / Documentazione di sicurezza

- Avvertenze sulla sicurezza, telecomando, risoluzione dei problemi, installazione su parete, caratteristiche tecniche, ecc.



Guida (Manuale su schermo)

- Impostazioni, funzioni, connessione Internet, risoluzione dei problemi, ecc.
- Per aprirla, premere (Selezione ingresso) sul telecomando e selezionare [Guida]. Se [Guida] non esiste, selezionare [Modifica] e aggiungere [Guida].

- È possibile consultare la Guida con lo smartphone.



https://rd1.sony.net/help/tv/jaep1/h_aep/

Nota

- Prima di mettere in funzione il televisore, leggere le "Avvertenze sulla sicurezza".
- Leggere la documentazione di sicurezza in dotazione per ulteriori informazioni sulla sicurezza.
- Le immagini e le illustrazioni utilizzate nella Guida di installazione e nel presente manuale servono esclusivamente come riferimento e possono differire dal prodotto effettivo.
- La "x"/"xx" che compare nel nome del modello corrisponde a un codice numerico legato al design, al colore o al sistema TV.

- Quando si solleva o si sposta il televisore, tenerlo saldamente dal lato inferiore.

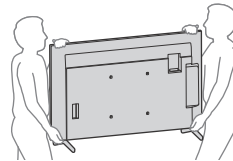

NOTA IMPORTANTE

Nota per le apparecchiature radio

Il fabbricante, Sony Corporation, dichiara che i tipi di apparecchiatura radio XR-55X90S, XR-50X94S, XR-50X92K, XR-50X90S sono conformi alla direttiva 2014/53/UE. Il testo completo della dichiarazione di conformità UE è disponibile al seguente indirizzo Internet: <https://compliance.sony.eu>

Per la presente apparecchiatura radio, si applicano le seguenti restrizioni relative alla messa in servizio o relative ai requisiti per l'autorizzazione all'uso in AT, BE, HR, CY, CZ, DK, EE, FI, FR, DE, EL, HU, IE, IT, LV, LT, LU, MT, NL, PL, PT, SK, SI, ES, SE, UK, UK (NI), IS, LI, NO, CH, BG, RO, TR, AL, BA, MK, MD, RS, ME, Kosovo : la restrizione della banda 5150 - 5350 MHz si limita esclusivamente al funzionamento in interni.

- Durante il trasporto, non sottoporre il televisore a urti o vibrazioni eccessive.
- Nel caso in cui si renda necessario trasportare il televisore per farlo riparare o per un trasloco, richiuderlo sempre nell'imballaggio originale.

Prevenzione delle cadute

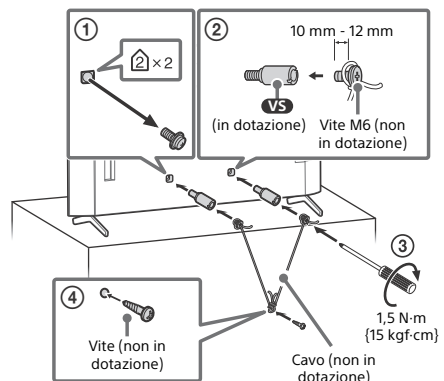

Avvertenze sulla sicurezza

Trasporto

- Prima di trasportare il televisore, scollegare tutti i cavi.
- Per trasportare un televisore di grandi dimensioni sono necessarie due o più persone.
- Quando si trasporta il televisore manualmente, sostenerlo come mostrato sotto. Non praticare pressione sul pannello e sulla cornice intorno allo schermo.

Telecomando e televisore

La forma del telecomando, il layout, la disponibilità e le funzioni dei tasti del telecomando possono variare a seconda della regione/del paese/del modello del televisore/delle impostazioni del televisore*1.

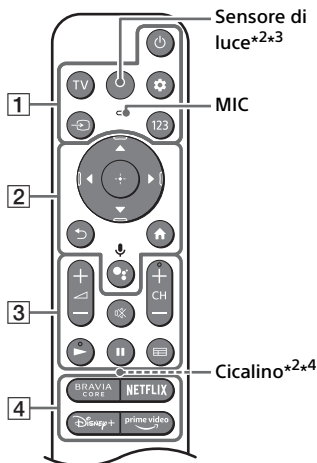

1 **⏻ (Alimentazione)**

TV: Visualizzare la lista canali del televisore o commutare per inserire.

⚙️ (Impostazioni rapide): Consente di visualizzare le Impostazioni rapide.

↪️ (Selezione ingresso): Consente di visualizzare e selezionare la sorgente di ingresso, ecc.

123 (Menu di controllo): Consente di visualizzare il menu di controllo.

2 **▲ / ▼ / ◀ / ▶ / ⏪ / ⏩ (Navigazione e selezione nel menu su schermo.**

⏪ (Indietro)

🏠 (Home)

🗣️ (Assistente Google) / 🎧 (Microfono): Utilizzare l'Assistente Google*5*6 o la ricerca vocale*6.

3 **◀ / ▶ (Volume)**

🔇 (Disattivazione audio)*7

CH + / - (Canale)

▶ / ||

📺 (Guida): Visualizzare la guida programmi digitali del televisore o il ricevitore cavo/satellite*8.

4 **Pulsanti app**

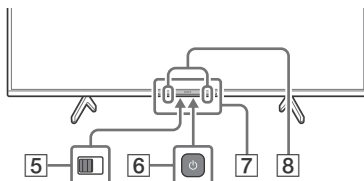

5 **BUILT-IN MIC SWITCH (Interruttore microfono integrato)*5:** Attivare/disattivare il microfono integrato.

6 **⏻ (Alimentazione)**

7 **Sensore del telecomando / Sensore di luce / LED**

8 **Microfono integrato*5*6*9:** Per abilitare il microfono integrato, premere il pulsante Assistente Google/microfono sul telecomando e seguire le istruzioni sullo schermo.

*1 Per altri modelli di telecomando, fare riferimento alla Guida per i dettagli.

*2 Solo RMF-TX900U. Per vedere il nome del modello del telecomando, aprire il coperchio del telecomando e vedere l'etichetta sul telecomando.

*3 La retroilluminazione del telecomando si accende quando il sensore di luce rileva che la luce ambientale è scarsa. L'accensione automatica della retroilluminazione può essere disattivata.

*4 Il cicalino emetterà un suono quando si utilizza la funzione di ricerca del telecomando. Per i dettagli, fare riferimento alla Guida online.

*5 Solo per alcune Regioni/Paesi/Modelli/Lingue.

*6 L'Assistente Google o la ricerca vocale richiedono una connessione a Internet.

*7 Il collegamento rapido all'accesso è disponibile premendo e tenendo premuto **🔇** (Disattivazione audio).

*8 È necessaria l'impostazione [Configurazione del ricevitore cavo/satellite].

*9 Il consumo energetico aumenta quando è abilitato il microfono integrato, in quanto è sempre in ascolto.



Per ulteriori informazioni, consultare la Guida. Premere  (Selezione ingresso) sul telecomando e selezionare [Guida]. Se [Guida] non esiste, selezionare [Modifica] e aggiungere [Guida].

Gestione cavo webcam con microfono integrato opzionale (non in dotazione)

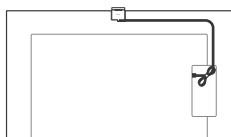

Utilizzo della Sound Bar (non in dotazione)

(XR-50X92K)

■ Posizione raccomandata (davanti alla TV)

Posizionare la sound bar (non in dotazione) davanti al piedistallo della TV.

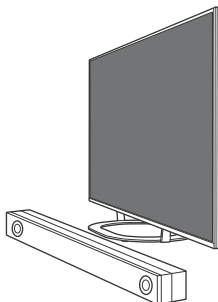

■ Posizione alternativa (sul piedistallo)

Non è disponibile spazio sufficiente per posizionare la soundbar davanti alla TV, fissare il piedino in gomma **FT** (in dotazione con la TV) nella parte inferiore della soundbar (non in dotazione) e posizionare la soundbar sulla parte superiore del piedistallo.

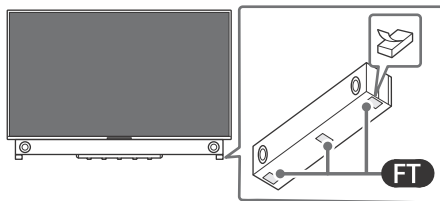
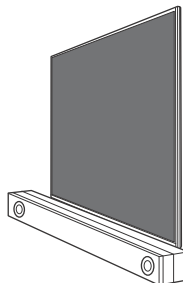

Nota

- Accertarsi che l'altezza della sound bar non sia d'ostacolo tra il telecomando e il sensore IR sulla TV.
- Se si utilizzano i piedini in gomma, il suono potrebbe variare a seconda del modello di sound bar in uso.
- Non coprire lo sfiato e l'etichetta di identificazione con il piedino in gomma.
- Riporre il piedino in gomma rimosso in un luogo sicuro, tenendolo lontano dalla portata dei bambini (ad es. quando la soundbar è stata mandata in riparazione).

Risoluzione dei problemi

Per risolvere problemi come: assenza di immagine, assenza di suono, immagine bloccata, nessuna reazione ai comandi, o problemi di connessione alla rete, provare ad eseguire le seguenti operazioni.

- 1 Riavviare il televisore premendo il pulsante di accensione sul telecomando per circa cinque secondi. Il televisore si riavvia. Se il televisore non si ripristina, provare a scollegare il cavo di alimentazione, quindi premere il pulsante d'accensione sul televisore e rilasciarlo. Attendere due minuti, quindi inserire la spina del cavo di alimentazione nella rete elettrica. Oppure premere il pulsante d'accensione sul televisore per circa 40 secondi finché il televisore non si spegne.
- 2 Fare riferimento al menu Guida mostrato di seguito.
- 3 Connettere il televisore a Internet ed eseguire l'aggiornamento del software. Sony consiglia di mantenere aggiornato il software del televisore. Gli aggiornamenti software forniscono nuove funzioni e miglioramenti delle prestazioni.
- 4 Visitare il sito web di assistenza Sony (informazioni fornite in calce a questo manuale).

Alla prima accensione, o dopo un periodo d'inattività, è possibile che il televisore non si accenda immediatamente anche se si preme il tasto di accensione sul telecomando oppure sul televisore.

L'inizializzazione del sistema necessita di un po' di tempo. Attendere circa un minuto, quindi riprovare.

Il telecomando non funziona.

- Sostituire le batterie.

La password di blocco parentale è stata dimenticata.

- Inserire 9999 come PIN e inserire il nuovo PIN.



Per ulteriori informazioni sulla risoluzione dei problemi, fare riferimento alla Guida. Premere (Selezione ingresso) sul telecomando e selezionare [Guida]. Se [Guida] non esiste, selezionare [Modifica] e aggiungere [Guida].

Caratteristiche tecniche

Sistema

Tipo di pannello: Pannello LCD (cristalli liquidi), Retroilluminazione a LED

Sistema TV: In base al paese/regione seleziona/al modello del televisore

Analogico: B/G, D/K, I

Digitale: DVB-T/DVB-C/DVB-T2

Satellite: DVB-S/DVB-S2

Sistema colore: PAL/SECAM/NTSC3.58 (Solo video)/NTSC4.43 (Solo video)

Gamma di sintonia: In base al paese/regione seleziona/al modello del televisore

Analogico: UHF/VHF/TV via cavo

Digitale: UHF/VHF/TV via cavo

Satellite: Frequenza intermedia 950-2150 MHz

Uscita audio: 10 W + 10 W

Tecnologia wireless

Protocollo IEEE 802.11a/b/g/n/ac

Bluetooth® Versione 4.2

Gamma di frequenza	Potenza in uscita
LAN wireless (TV)	
2400-2483,5 MHz	< 20,0 dBm
5150-5250 MHz	< 23,0 dBm
5250-5350 MHz	< 20,0 dBm
5470-5725 MHz	< 20,0 dBm
5725-5850 MHz	< 13,9 dBm
Bluetooth® (TV)	
2400-2483,5 MHz	< 10,0 dBm
Bluetooth® (RMF-TX900U / RMF-TX800U / RMF-TX520E)	
2400-2483,5 MHz	< 10,0 dBm

Prese di ingresso/uscita

Antenna/Tv via cavo

Terminale esterno 75 ohm per VHF/UHF

Antenna satellitare

Connettore di Tipo F Femmina, 75 ohm.

DiSEqC 1.0, LNB 13 V/18 V e tono a 22 kHz,

Distribuzione via cavo singolo EN50494.

/ AV IN

Ingresso audio/video (mini jack)

HDMI IN 1/2/3/4 (Compatibile HDCP 2.3)

Video:

4096 × 2160p (50, 60 Hz)^{*1*2}, 4096 × 2160p (24 Hz)^{*1}, 3840 × 2160p (50, 60 Hz)^{*2}, 3840 × 2160p (24, 25, 30 Hz), 1080p (30, 50, 60, 100, 120 Hz), 1080/24p, 1080i (50, 60 Hz), 720p (30, 50, 60 Hz), 720/24p, 576p, 480p, Formati PC^{*3}
3840 × 2160p (100, 120 Hz)^{*2*4}

Audio:

In modalità eARC (Enhanced Audio Return Channel)

Per i dettagli, fare riferimento alla Guida online.

Eccetto modalità eARC

PCM lineare 5,1 canali: 32/44,1/48/88,2/96/176,4/192 kHz 16/20/24 bit, Dolby Audio, Dolby Atmos, DTS

eARC/ARC (Enhanced Audio Return Channel/ Audio Return Channel) (Solo HDMI IN 3)^{*5}

In modalità eARC

Per i dettagli, fare riferimento alla Guida online.

In modalità ARC

PCM lineare due canali: 48 kHz 16 bit, Dolby Audio, Dolby Atmos, DTS

↻ DIGITAL AUDIO OUT (OPTICAL)

Presa ottica digitale (PCM lineare due canali: 48 kHz 16 bit, Dolby Audio, DTS)

🎧 (Mini jack stereo) (Solo XR-55X90S)

Cuffie

🔌 1, 🔌 2 (HDD REC)^{*6}

Porta del dispositivo USB (dispositivo USB HDD)

🔌 2 per funzione REC)

La porta USB 1 supporta USB High Speed (USB 2.0)

La porta USB 2 supporta USB Super Speed (USB 3.2 Gen 1)



Alloggiamento CAM (modulo ad accesso condizionato)

🌐 LAN

Connettore 10BASE-T/100BASE-TX (La velocità di connessione può variare a seconda delle caratteristiche operative della rete. La velocità di comunicazione e la qualità non sono garantite.)

Potenza, caratteristiche prodotto e altro

Requisiti d'alimentazione

220 V - 240 V CA, 50 Hz

Dimensioni schermo (diagonale) (circa)

XR-55X9xS: 138,8 cm / 55 pollici

XR-50X9xS / 50X9xK: 125,7 cm / 50 pollici

Potenza assorbita in modalità standby^{*7*8}
0,50 W

Risoluzione schermo (orizzontale × verticale) (pixel)

3840 × 2160

Valori nominali uscita

500 mA (per USB 1), 900 mA (per USB 2)

Dimensioni (circa) (l × a × p) (cm)

con supporto da tavolo

Posizione standard:

XR-55X9xS: 123,3 × 78,4 × 33,8

XR-50X9xS: 111,9 × 71,5 × 28,6

XR-50X9xK: 111,9 × 71,6 × 30,3

Posizione stretta:

XR-55X9xS: 123,3 × 78,4 × 33,8

senza supporto da tavolo

XR-55X9xS: 123,3 × 71,1 × 7,2

XR-50X9xS / 50X9xK: 111,9 × 64,9 × 7,0

Larghezza supporto (circa) (cm)

Posizione standard:

XR-55X9xS: 106,1

Posizione stretta:

XR-55X9xS: 45,8

Peso (circa) (kg)

con supporto da tavolo

XR-55X9xS: 18,3

XR-50X9xS: 14,1

XR-50X9xK: 16,5

senza supporto da tavolo

XR-55X9xS: 17,4

XR-50X9xS / 50X9xK: 13,5

Altri

Accessori opzionali

Staffa di montaggio a parete: SU-WL850 (Solo XR-55X9xS)

Staffa di montaggio a parete: SU-WL450

Di diametro e lunghezza della vite:

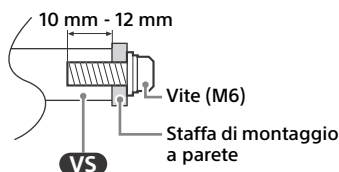

Webcam con microfono integrato: CMU-BC1

Temperatura di utilizzo: Da 0 °C a 40 °C

Umidità d'esercizio: Dal 10 % all'80 % di u. r. (in assenza di condensa)

- *1 Se la risoluzione di ingresso è 4096 × 2160p e [Formato Immagine] è impostato su [Normale], la risoluzione viene impostata come 3840 × 2160p. Per visualizzare 4096 × 2160p, impostare [Formato Immagine] su [Intero 1] o [Intero 2].
- *2 Consultare il menu su schermo [Formato segnale HDMI].
- *3 Per i dettagli, fare riferimento alla Guida online.
- *4 Solo HDMI IN 3 & 4. Per il collegamento, utilizzare il cavo HDMI ad altissima velocità.
- *5 Collegare il sistema audio a HDMI IN 3 per dirigere l'audio del televisore verso il sistema audio.
- *6 Funzione non disponibile in Italia.
- *7 Il valore dell'assorbimento di potenza specificato in modalità standby viene raggiunto dopo alcuni minuti dallo spegnimento, cioè dopo che il televisore avrà terminato tutti i processi interni.
- *8 Quando la TV è connessa alla rete Internet, la potenza assorbita in modalità standby aumenta.

Nota

- La disponibilità degli accessori opzionali dipende dai paesi/dalle regioni/dai modelli di televisore/dalle scorte.
- Design e caratteristiche tecniche sono soggetti a modifiche senza preavviso.
- Potrebbero essere richiesti abbonamenti ai servizi e alle applicazioni e potrebbero essere applicati termini, condizioni e/o costi aggiuntivi quando si usa l'Assistente Google.
- Le caratteristiche prodotto contenute nel presente manuale sono per REGOLAMENTO DELEGATO (UE) 1062/2010 DELLA COMMISSIONE. Consultare il relativo sito Web per informazioni su (UE) 2019/2013.

Numero di registrazione del prodotto (REGOLAMENTO DELEGATO (UE) 2019/2013 DELLA COMMISSIONE)

XR-55X90S (1190678), XR-50X94S (1033830),
XR-50X92K (1033829), XR-50X90S (1033826).

Om manualer

Följande manualer medföljer denna TV. Spara manualerna för framtida referensbehov.

Startguide

- Installation och inställning av TV:n.

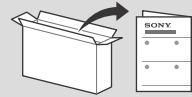

Referensmaterial (denna manual) / Säkerhetsdokumentation

- Säkerhetsinformation, fjärrkontroll, felsökning, väggmontering, specifikationer m.m.



Hjälpguide (skärmanual)

- Inställningar, funktioner, internetanslutning, felsökning m.m.
- Öppna den genom att trycka på  (Ingångsväljare) på fjärrkontrollen och välj [Hjälp]. Om [Hjälp] inte finns, så välj [Ändra] och lägg till [Hjälp].

- Du kan ta fram Hjälpguiden med din smartmobil.



https://rd1.sony.net/help/tv/jaep1/h_aep/

Obs!

- Innan du använder TV:n ska du läsa "Säkerhetsinformation".
- Läs medföljande säkerhetsdokumentation för ytterligare information om säkerhet.
- De bilder och illustrationer som används i Startguiden och i denna handbok är bara referenser och kan skilja sig från utseendet på den faktiska produkten.
- "x"/"xx" som visas i modellnamnet motsvarar en numerisk siffra som har med design, färg eller TV-system att göra.

- När du lyfter eller flyttar TV:n ska du hålla den ordentligt i undersidan.

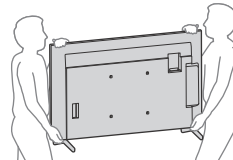

VIKTIGT MEDDELANDE

Meddelande för radioustrustning

Härmed försäkras Sony Corporation att denna typ av radioustrustning XR-55X90S, XR-50X94S, XR-50X92K, XR-50X90S överensstämmer med direktiv 2014/53/EU. Den fullständiga texten till EU-försäkran om överensstämmelse finns på följande webbadress:
<https://compliance.sony.eu>

För denna radioustrustning tillämpas följande begränsningar för uppstart eller behörighetskrav för användning i AT, BE, HR, CY, CZ, DK, EE, FI, FR, DE, EL, HU, IE, IT, LV, LT, LU, MT, NL, PL, PT, SK, SI, ES, SE, UK, UK (NI), IS, LI, NO, CH, BG, RO, TR, AL, BA, MK, MD, RS, ME, Kosovo :
5150 - 5350 MHz-bandet är begränsat till inomhusanvändning endast.

- Se till att TV:n inte utsätts för stötar eller kraftiga vibrationer när den transporteras.
- Du bör använda originalkartongen och dess emballage när du sänder in TV:n för reparation eller om du flyttar.

Förebyggande av fall

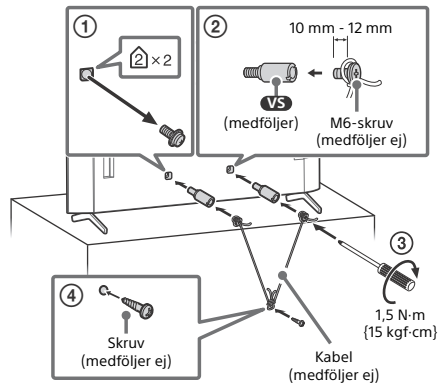

Säkerhetsinformation

Transport

- Lossa alla kablar från TV:n innan du transporterar den.
- Det krävs två eller fler personer för att bära en stor TV-apparat.
- När TV:n ska transporteras bör den hållas enligt nedan. Tryck inte på panelen eller ramen runt bildskärmen.

Fjärrkontroll och TV

Fjärrkontrollens form, layout, tillgänglighet och fjärrkontrollknapparnas funktioner kan variera beroende på region/land/TV-modell/TV-inställningar*1.

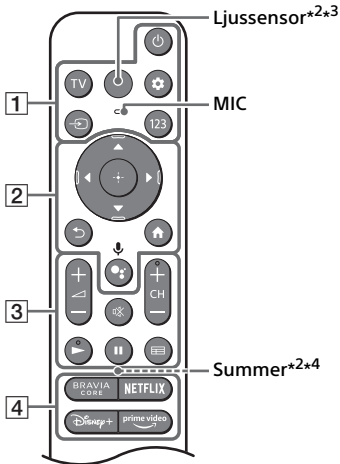

1 ⏻ (Ström)

TV: Visa TV-kanallistan eller växla till ingång.

⚙️ (Snabbinställningar): Visa snabbinställningar.

➡️ (Ingångsväljare): Visa och välj ingångskällan, osv.

123 (Kontrollmeny): Visa Kontrollmenyn.

2 ▲ / ▼ / ◀ / ▶ / ⏺: Menynavigering och -val på skärmen.

↶ (Tillbaka)

🏠 (Hem)

🗣️ (Google Assistant) / 🎤 (Mikrofon): Använd Google Assistant*5*6 eller röstsökning*6.

3 🔊 + / - (Volym)

🔊 (Ljudlöst)*7

CH + / - (Kanal)

▶ / ||

📺 (Guide): Visa den digitala programguiden för TV eller kabel/satellit/extern box*8.

4 Appknappar

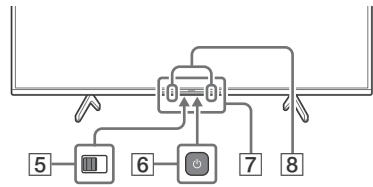

5 BUILT-IN MIC SWITCH (Inbyggd MIC-switch)*5: Sätt på/stäng av den inbyggda mikrofonen.

6 ⏻ (Ström)

7 Fjärrkontroll-sensor / Ljussensor / LED

8 Inbyggd mikrofon*5*6*9: För att aktivera den inbyggda mikrofonen, tryck på Google Assistant/mikrofonknappen på fjärrkontrollen och följ instruktionerna på skärmen.

*1 Se Hjälpguiden på nätet för närmare detaljer om andra fjärrkontrollmodeller.

*2 Endast RMF-TX900U. För att se fjärrkontrollens modellnamn, öppna fjärrkontrollskyddet och se etiketten på fjärrkontrollen.

*3 Fjärrkontrollens bakgrundsbelysning tänds när ljussensorn känner av att belysningen i omgivningen är svag. Funktionen för automatisk tändning av bakgrundsbelysningen kan stängas av.

*4 Summern avger ett ljud när du använder fjärrsökningfunktionen. Se Hjälpguiden på nätet för närmare detaljer.

*5 Endast för begränsad region/land/modell/språk.

*6 En internetanslutning krävs för Google Assistant eller röstsökning.

*7 Genom att 🔊 (Ljudlöst) intryckt nås en åtkomlighetsgenväg.

*8 [Kabel / satellit / extern box-inställning]-inställning krävs.

*9 Energiförbrukningen kommer att öka när den inbyggda mikrofonen är aktiverad eftersom den alltid lyssnar.



Se Hjälpguiden för mer information.

Tryck på ➡️ (Ingångsväljare) på fjärrkontrollen och välj [Hjälp]. Om [Hjälp] inte finns, så välj [Ändra] och lägg till [Hjälp].

Kabeldragning för tillbehörskamera och mikrofonenhet (medföljer ej)

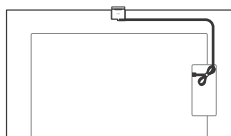

Använda soundbar (medföljer ej)

(XR-50X92K)

■ Rekommenderad (framför TV:n)

Placera din soundbar (medföljer ej) framför TV:ns bordsstativ.

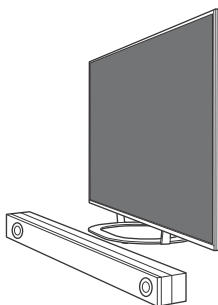

■ Alternativ (på bordsstativet)

Om det inte finns tillräckligt med utrymme för att placera soundbar-enheten framför TV så fästgummifötterna **FT** (medföljer ej) undertill på soundbar-enheten (medföljer ej) och placera soundbarenheten högst upp på bordsstativet.

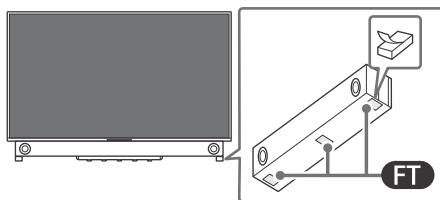
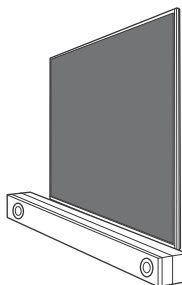

Obs!

- Kontrollera att soundbar installeras på en höjd som inte blockerar vägen mellan fjärrkontrollen och TV:ns infrarödsensor.
- Användning av gummifötter kan leda till att ljudet varierar beroende på soundbar-modellen.
- Täck inte över ventilationshålet och identifikationsetiketten med gummifötterna.
- Var noga med att förvara de borttagna gummifötterna på en säker plats, utom räckhåll för barn. (t.ex. när soundbarenheten skickas in på reparation)

Felsökning

För allmän felsökning för problem som: svart skärm, inget ljud, frusen bild, TV:n reagerar inte, eller nätverket är tappat, utför du följande steg.

- 1 Starta om TV:n genom att trycka in strömbrytaren på fjärrkontrollen i cirka fem sekunder. TV:n startar om. Om TV:n inte återställs, försök med att koppla ur strömsladden och tryck sedan på strömbrytarknappen på TV:n och släpp den sedan. Vänta i två minuter och anslut sedan strömsladden.
Eller tryck på strömbrytarknappen på TV:n i ungefär 40 sekunder tills TV:n stängs av.
- 2 Se Hjälpmenyn som visas nedan.
- 3 Anslut din TV till Internet och utför en programvaruuppdatering. Sony rekommenderar att du alltid håller programvaran till din TV uppdaterad. Programuppdateringar ger nya funktioner och prestandaförbättringar.
- 4 Gå in på Sonys supportwebbplats (information finns i slutet av denna manual).

När du ansluter TV:n till elnätet är det kanske inte möjligt att slå på TV:n under en viss tid, även om du trycker på strömbrytarknappen på fjärrkontrollen eller TV:n.

Det tar tid att initiera systemet. Vänta cirka en minut och försök sedan igen.

Fjärrkontrollen fungerar inte.

- Byt ut batterierna.

Lösenordet till barnlåset har glömts av.

- Ange 9999 för PIN-koden och ange en ny PIN-kod.



Se Hjälpguide för mer information om felsökning. Tryck på  (Ingångsväljare) på fjärrkontrollen och välj [Hjälp]. Om [Hjälp] inte finns, så välj [Ändra] och lägg till [Hjälp].

Specifikationer

System

Skärmsystem: LCD-skärm (bildskärm med flytande kristaller), LED-bakgrundsbelysning
TV-system: Beroende på val av land/område/TV-modell

Analog: B/G, D/K, I
Digital: DVB-T/DVB-C/DVB-T2
Satellit: DVB-S/DVB-S2

Färgsystem: PAL/SECAM/NTSC3.58 (Endast video)/NTSC4.43 (Endast video)

Kanaltäckning: Beroende på val av land/område/TV-modell

Analog: UHF/VHF/kabel
Digital: UHF/VHF/kabel
Satellit: Mellanfrekvens 950-2150 MHz

Ljudutgång: 10 W + 10 W

Trådlös teknik

Protokoll IEEE 802.11a/b/g/n/ac
Bluetooth® version 4.2

Frekvensområde	Utgångseffekt
Trådlöst LAN (TV)	
2400-2483,5 MHz	< 20,0 dBm
5150-5250 MHz	< 23,0 dBm
5250-5350 MHz	< 20,0 dBm
5470-5725 MHz	< 20,0 dBm
5725-5850 MHz	< 13,9 dBm
Bluetooth® (TV)	
2400-2483,5 MHz	< 10,0 dBm
Bluetooth® (RMF-TX900U / RMF-TX800U / RMF-TX520E)	
2400-2483,5 MHz	< 10,0 dBm

Uttag för ingångar/utgångar

Antenn/kabel

75 ohms externt uttag för VHF/UHF

Satellitantenn

Honkontakt av F-Typ, 75 ohm.
DISEqC 1.0, LNB 13 V/18 V & 22 kHz-ton,
Distribution via enkel kabel-TV EN50494.

 /  AV IN

Video/Ljudingång (Mini Jack)

HDMI IN 1/2/3/4 (HDCP 2.3-kompatibel)

Video:

4096 × 2160p (50, 60 Hz)^{*1*2}, 4096 × 2160p (24 Hz)^{*1}, 3840 × 2160p (50, 60 Hz)^{*2}, 3840 × 2160p (24, 25, 30 Hz), 1080p (30, 50, 60, 100, 120 Hz), 1080i (50, 60 Hz), 720p (30, 50, 60 Hz), 720/24p, 576p, 480p, PC-format^{*3}
3840 × 2160p (100, 120 Hz)^{*2*4}

Ljud:

I eARC (Enhanced Audio Return Channel)-läge

Se Hjälpguiden på nätet för närmare detaljer.

Förutom eARC-läge

5,1-kanals linjär PCM: 32/44,1/48/88,2/96/176,4/192 kHz 16/20/24-bitars, Dolby Audio, Dolby Atmos, DTS

eARC/ARC (Enhanced Audio Return Channel/ Audio Return Channel) (Endast HDMI IN 3)^{*5}

I eARC-läge

Se Hjälpguiden på nätet för närmare detaljer.

I ARC-läge

Tvåkanalig linjär PCM: 48 kHz 16-bitars, Dolby Audio, Dolby Atmos, DTS

↪ DIGITAL AUDIO OUT (OPTICAL)

Digitalt optiskt kontakt (tvåkanalig linjär PCM: 48 kHz 16-bitars, Dolby Audio, DTS)

🔊 (Stereominiutttag) (XR-55X90S endast)

Hörlurar

🔌 1, 🔌 2 (HDD REC)^{*6}

USB-enhetsport (🔌 2 USB HDD-enhet för REC-funktion)

USB-port 1 har stöd för High Speed USB (USB 2.0)

USB-port 2 har stöd för Super Speed USB (USB 3.2 Gen 1)



CAM-plats (CA-modul)

🌐 LAN

10BASE-T/100BASE-TX-kontakt (Beroende på nätverkets funktionsmiljö, kan anslutningshastigheten avvika.

Kommunikationshastighet och -kvalitet garanteras inte.)

Ström, informationsblad och annat

Strömförsörjning

220 V - 240 V växelström (AC), 50 Hz

Skärmstorlek (diagonalt uppmätt) (Ca.)

XR-55X9xS: 138,8 cm / 55 tum

XR-50X9xS / 50X9xK: 125,7 cm / 50 tum

Energiförbrukning i standbyläge^{*7*8}

0,50 W

Bildskärmsupplösning (horisontellt × vertikalt) (pixlar)

3840 × 2160

Utteffekt

500 mA (för USB 1), 900 mA (för USB 2)

Mått (Ca.) (b × h × d) (cm)

med bordsstativ

Standardposition:

XR-55X9xS: 123,3 × 78,4 × 33,8

XR-50X9xS: 111,9 × 71,5 × 28,6

XR-50X9xK: 111,9 × 71,6 × 30,3

Inskränkt position:

XR-55X9xS: 123,3 × 78,4 × 33,8

utan bordsstativ

XR-55X9xS: 123,3 × 71,1 × 7,2

XR-50X9xS / 50X9xK: 111,9 × 64,9 × 7,0

Stativets bredd (Ca.) (cm)

Standardposition:

XR-55X9xS: 106,1

Inskränkt position:

XR-55X9xS: 45,8

Vikt (Ca.) (kg)

med bordsstativ

XR-55X9xS: 18,3

XR-50X9xS: 14,1

XR-50X9xK: 16,5

utan bordsstativ

XR-55X9xS: 17,4

XR-50X9xS / 50X9xK: 13,5

Övrigt

Valfritt tillbehör

Väggfäste: SU-WL850 (XR-55X9xS endast)

Väggfäste: SU-WL450

Skruddiameter och -längd:

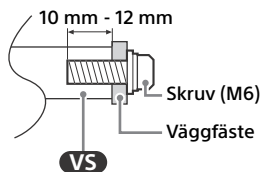

Kamera och mikrofonenhet: CMU-BC1

Användningstemperatur: 0 °C - 40 °C

Luftfuktighet vid användning: 10 % - 80 %
relativ luftfuktighet (icke-kondenserande)

- *1 Om 4096 × 2160p matas in och [Bredbildsläge] är inställd till [Normal], visas upplösningen som 3840 × 2160p. För att visa 4096 × 2160p, ställ in inställningen [Bredbildsläge] till [Full 1] eller [Full 2].
- *2 Se menyn på skärmen för att ställa in [HDMI-signalformat].
- *3 Se Hjälpguiden på nätet för närmare detaljer.
- *4 Endast HDMI IN 3 & 4. Använd HDMI-kabel med ultrahög hastighet för att ansluta.
- *5 Anslut ditt ljudsystem till HDMI IN 3 för att sända TV-ljud till ditt ljudsystem.
- *6 Funktionen ej tillgänglig i Italien.
- *7 Specificerad standby-effekt uppnås när TV:n har avslutat nödvändiga interna processer.
- *8 Effektförbrukningen i standbyläge ökar när din TV är ansluten till nätverket.

Obs!

- Tillgången på valfria tillbehör beror på land/region/TV-modell/lager.
- Design och specifikationer kan ändras utan förvarning.
- Abonnemang på tjänster och program kan krävas och ytterligare villkor, förutsättningar och/eller avgifter kan gälla vid användning av Google Assistant.
- Informationsbladet i denna manual är för KOMMISSIONENS DELEGERADE FÖRORDNING (EU) 1062/2010. Se dess webbplats för information om (EU) 2019/2013.

**Produktregistreringsnummer
(KOMMISSIONENS DELEGERADE FÖRORDNING
(EU) 2019/2013)**

XR-55X90S (1190678), XR-50X94S (1033830),
XR-50X92K (1033829), XR-50X90S (1033826).

Om brugervejledninger

Dette TV leveres med følgende brugervejledninger. Opbevar brugervejledningerne for fremtidig reference.

Installationsvejledning

- Installation og opsætning af TV.

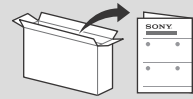

Referencevejledning (denne brugervejledning) / Sikkerhedsdokumentation

- Sikkerhedsoplysninger, fjernbetjening, fejlfinding, installation af vægmontering, specifikation osv.



Hjælpevejledning (brugervejledning på skærmen)

- Indstillinger, funktioner, internetforbindelse, fejlfinding osv.
- Tryk på  (Indgangsvælger) på fjernbetjeningen, og vælg [Hjælp] for at åbne den. Hvis [Hjælp] ikke eksisterer, skal du vælge [Rediger] og tilføje [Hjælp].

- Du kan se Hjælpevejledning med din smartphone.



https://rd1.sony.net/help/tv/jaep1/h_aep/

Bemærk

- Før du benytter TV'et, bedes du læse "Sikkerhedsoplysninger".
- Læs den medfølgende sikkerhedsdokumentation for yderligere sikkerhedsoplysninger.
- Billeder og illustrationer i Installationsvejledningen og denne vejledning er udelukkende til referencebrug og kan afvige fra det faktiske produkt.
- Det viste "x"/"xx" i modelnavnet er et numerisk tal, der henviser til design, farve eller TV-system.

- Ved løft eller flytning af tv-apparatet, hold det fast fra bunden.

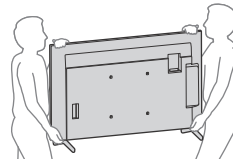

VIGTIG BESKED

Bemærkning til radioudstyr

Hermed erklærer Sony Corporation, at radioudstyrstyperne XR-55X90S, XR-50X94S, XR-50X92K, XR-50X90S er i overensstemmelse med direktiv 2014/53/EU. EU-overensstemmelseserklæringens fulde tekst kan findes på følgende internetadresse: <https://compliance.sony.eu>

For dette radioudstyr gælder følgende restriktioner for at sætte det i drift eller tage det ud af drift, samt krav til autorisation til brug gældende i AT, BE, HR, CY, CZ, DK, EE, FI, FR, DE, EL, HU, IE, IT, LV, LT, LU, MT, NL, PL, PT, SK, SI, ES, SE, UK, UK (NI), IS, LI, NO, CH, BG, RO, TR, AL, BA, MK, MD, RS, ME, Kosovo :

Frekvensbåndet 5150 - 5350 MHz er begrænset til kun at måtte bruges indendørs.

- TV'et må ikke udsættes for fysiske stød eller kraftige vibrationer under transport.
- TV'et skal pakkes ind i originalemballagen og sættes ned i originalkassen, når det skal til reparation eller blot flyttes.

Vælteforebyggelse

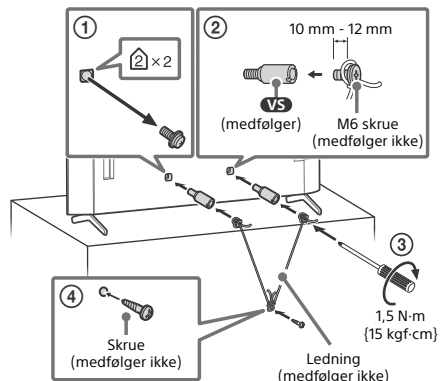

Sikkerhedsoplysninger

Transport

- Før transport af TV'et tages alle kabler ud.
- Der er behov for to eller flere personer for at transportere et stort TV-apparat.
- Når TV'et flyttes med hånden, skal det holdes som vist nedenfor. Belast ikke skærmen og rammen omkring skærmen.

Fjernbetjening og TV

Fjernbetjeningens form, layout, tilgængelighed og funktionen af dens knapper kan variere afhængigt af region/land/TV-model/TV-indstillinger*1.

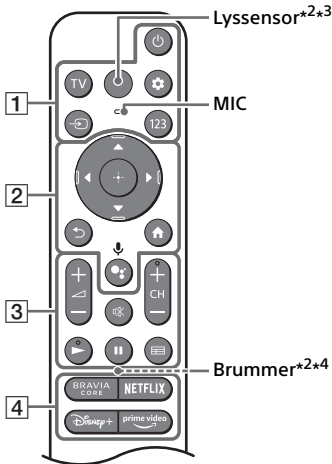

1 (Strømtilslutning)

TV: Få vist listen med TV-kanaler, eller skift til indtastning.

(Hurtige indstillinger): Vis hurtige indstillinger.

(Indgangsvælger): Vis og vælg indgangskilden, etc.

123 (Kontrolmenu): Vis Kontrolmenuen.

2 / / : Skærmmenu-navigering og valg.

(Tilbage)

(Hjem)

(Google Assistant) / **(Mikrofon):** Anvend Google Assistant*5*6 eller stemmesøgning*6.

3 + / - (Lydstyrke)

(Lydløs)*7

CH + / - (Kanal)

/

(Guide): Få vist den digitale programvejledning for TV eller kabel-/satellitboks*8.

4 App-knapper

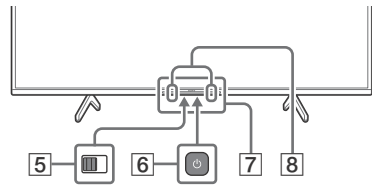

5 **BUILT-IN MIC SWITCH (Indbygget mikrofon-knap)*5:** Slå den indbyggede MIC til/fra.

6 **(Strømtilslutning)**

7 **Fjernbetjeningens sensor / Lyssensor / LED**

8 **Indbygget MIC*5*6*9:** For at aktivere den indbyggede MIC, tryk på Google Assistant/ mikrofonknappen på fjernbetjeningen, og følg vejledningen på skærmen.

*1 For andre modeller med fjernbetjening, se Hjelpevejledning for detaljer.

*2 Kun RMF-TX900U. For at se fjernbetjeningens modelnavn, åbn fjernbetjeningens kontrolrække og se mærkaten i fjernbetjeningen.

*3 Fjernbetjeningens baggrundsbelysning lyser, når lyssensoren registrerer, at den omgivende belysning er lav. Automatisk baggrundsbelysning kan slukkes.

*4 Brummen udsender en lyd, når du anvender fjernfinder-funktionen. Se Hjelpevejledningen online for detaljer.

*5 Kun for begrænsede regioner/lande/modeller/ sprog.

*6 Google Assistant eller stemmesøgning kræver internetforbindelse.

*7 En genvej til tilgængelighed er tilgængelig ved at trykke på (Lydløs) og holde den nede.

*8 Indstillingen [Opsætning af styring af Kabel-/satellitboks] kræves.

*9 Strømforbruget vil forøges, når den indbyggede MIC er aktiveret, da den altid lytter.



For yderligere oplysninger, se din Hjelpevejledning.

Tryk på (Indgangsvælger) på fjernbetjeningen, og vælg [Hjælp]. Hvis [Hjælp] ikke eksisterer, skal du vælge [Rediger] og tilføje [Hjælp].

Håndtering af kabel til valgfrit videokonferencekamera og -mikrofonenhed (medfølger ikke)

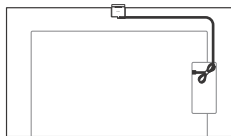

Brug af soundbar (medfølger ikke)

(XR-50X92K)

■ Anbefalet (foran TV'et)

Placer soundbaren (medfølger ikke) foran TV'ets TV-fod.

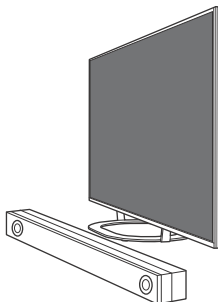

■ Alternativ (på TV-fod)

Hvis der ikke er plads nok til at placere soundbaren foran TV'et, skal du fastgøre gummifødderne **FT** (følger med TV'et) på bunden af soundbaren (medfølger ikke) og placere soundbaren ovenpå TV-foden.

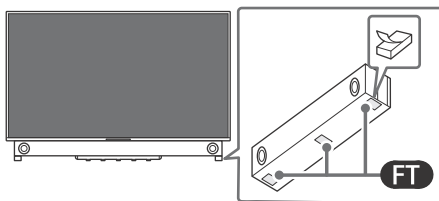
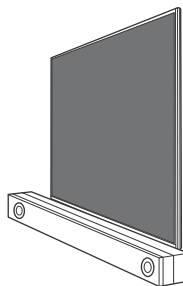

Bemærk

- Sørg for, at soundbarens højde ikke blokerer vejen mellem fjernbetjeningen og TV'ets IR-sensor.
- Ved brug af gummifødder kan lyd kvaliteten variere afhængigt af soundbarens model.
- Tildæk ikke ventilationsåbningen og identifikationsmærkatene med gummifødderne.
- Sørg for at opbevare de fjernede gummifødder på et sikkert sted uden for børns rækkevidde. (F.eks. hvis soundbaren sendes til reparation)

Fejlfinding

Ved generel fejlfinding for emner som: sort skærm, ingen lyd, frosset billede, TV'et reagerer ikke, eller netværk afbrydes, gøres følgende.

- 1 Genstart dit TV ved at trykke på afbryderen på fjernbetjeningen i omtrent fem sekunder. TV'et vil genstarte. Hvis TV'et ikke gendannes, prøv at tage netledningen ud, og tryk på afbryderen på TV'et, og slip den. Vent i to minutter, og tilslut netledningen. Eller tryk på afbryderen på TV'et i ca. 40 sekunder, indtil TV'et slukkes.
- 2 Se menuen Hjælp, der vises nedenfor.
- 3 Tilslut dit TV til internettet, og udfør en softwareopdatering. Sony anbefaler, at du holder TV'ets software opdateret. Softwareopdateringer indeholder nye funktioner og ydelsesforbedringer.
- 4 Besøg Sonys supporthjemmeside (oplysninger er forhåndenværende i slutningen af denne brugervejledning).

Når du sætter TV'ets stik i, kan der gå et stykke tid, før TV'et kan tændes, selvom du trykker på afbryderen på fjernbetjeningen eller på TV'et.

Det tager tid at initialisere systemet. Vent omkring et minut, og prøv igen.

Fjernbetjeningen virker ikke.

- Udskift batterierne.

Adgangskoden til børnesikring er blevet glemmt.

- Indtast 9999 for PIN, og indtast den nye PIN.



For yderligere oplysninger om fejlfinding, se din Hjælpevejledning. Tryk på  (Indgangsvælger) på fjernbetjeningen, og vælg [Hjælp]. Hvis [Hjælp] ikke eksisterer, skal du vælge [Rediger] og tilføje [Hjælp].

Specifikationer

System

Panelssystem: LCD-panel (flydende krystal), LED-baggrundslys

TV-system: Afhænger af land/områdevalg/TV-model

Analog: B/G, D/K, I

Digital: DVB-T/DVB-C/DVB-T2

Satellit: DVB-S/DVB-S2

Farvesystem: PAL/SECAM/NTSC3.58 (kun video)/NTSC4.43 (kun video)

Kanaldækning: Afhænger af land/områdevalg/TV-model

Analog: UHF/VHF/kabel

Digital: UHF/VHF/kabel

Satellit: Mellemløst 950-2150 MHz

Lydeffekt: 10 W + 10 W

Trådløs teknologi

Protokol IEEE 802.11a/b/g/n/ac

Bluetooth® Version 4.2

Frekvensområde	Udgangseffekt
Trådløst LAN (TV)	
2400-2483,5 MHz	< 20,0 dBm
5150-5250 MHz	< 23,0 dBm
5250-5350 MHz	< 20,0 dBm
5470-5725 MHz	< 20,0 dBm
5725-5850 MHz	< 13,9 dBm
Bluetooth® (TV)	
2400-2483,5 MHz	< 10,0 dBm
Bluetooth® (RMF-TX900U / RMF-TX800U / RMF-TX520E)	
2400-2483,5 MHz	< 10,0 dBm

Indgangs-/Udgangsstik

Antennekabel

75 ohm, eksternt stik til VHF/UHF

Satellitantenne

Hunstik af F-type stik, 75 ohm.

DiSEqC 1.0, LNB 13 V/18 V & 22 kHz-tone, Enkeltkabeldistribution EN50494.

 /  AV IN

Video-/lydindgang (minijack-stik)

DK

HDMI IN 1/2/3/4 (HDCP 2.3-kompatibel)

Video:

4096 × 2160p (50, 60 Hz)^{*1*2}, 4096 × 2160p (24 Hz)^{*1}, 3840 × 2160p (50, 60 Hz)^{*2}, 3840 × 2160p (24, 25, 30 Hz), 1080p (30, 50, 60, 100, 120 Hz), 1080i (50, 60 Hz), 720p (30, 50, 60 Hz), 720/24p, 576p, 480p, Pc-formater^{*3}
3840 × 2160p (100, 120 Hz)^{*2*4}

Lyd:

I eARC (Enhanced Audio Return Channel)-tilstand

Se Hjælpevejledningen online for detaljer.

Bortset fra eARC-tilstand

5,1-kanals lineær PCM: 32/44,1/48/88,2/96/176,4/192 kHz 16/20/24 bit, Dolby Audio, Dolby Atmos, DTS

eARC/ARC (Enhanced Audio Return Channel/Audio Return Channel) (kun HDMI IN 3)^{*5}

I eARC-tilstand

Se Hjælpevejledningen online for detaljer.

I ARC-tilstand

To-kanals lineær PCM: 48 kHz 16 bit, Dolby Audio, Dolby Atmos, DTS

⇨ DIGITAL AUDIO OUT (OPTICAL)

Digitalt optisk stik (to-kanals lineær PCM: 48 kHz 16 bit, Dolby Audio, DTS)

🔊 (Stereo-minijack) (kun XR-55X90S)

Hovedtelefoner

🔌 1, 📀 2 (HDD REC)^{*6}

USB-port (🔌 2 USB HDD-enhed for REC-funktion)

USB-port 1 understøtter High Speed USB (USB 2.0)

USB-port 2 understøtter Super Speed USB (USB 3.2 Gen 1)



CAM (Conditional Access Module)-holder

🌐 LAN

10BASE-T/100BASE-TX-stik

(Forbindeshastigheden kan variere, afhængigt af netværksmiljøet. Der garanteres ikke for kommunikationshastighed og -kvalitet.)

Strøm, datablad og andet

Strømkrav

220 V - 240 V AC, 50 Hz

Skærmstørrelse (målt diagonalt) (Ca.)

XR-55X9xS: 138,8 cm / 55 tommer

XR-50X9xS / 50X9xK: 125,7 cm / 50 tommer

Strømforbrug i standby^{*7*8}

0,50 W

Skærmopløsning (vandret × lodret) (pixels)

3840 × 2160

Udgangseffekt

500 mA (for USB 1), 900 mA (for USB 2)

Mål (Ca.) (b × h × d) (cm)

Inkl. TV-fod

Standardposition:

XR-55X9xS: 123,3 × 78,4 × 33,8

XR-50X9xS: 111,9 × 71,5 × 28,6

XR-50X9xK: 111,9 × 71,6 × 30,3

Smal position:

XR-55X9xS: 123,3 × 78,4 × 33,8

Uden TV-fod

XR-55X9xS: 123,3 × 71,1 × 7,2

XR-50X9xS / 50X9xK: 111,9 × 64,9 × 7,0

Stativets bredde (Ca.) (cm)

Standardposition:

XR-55X9xS: 106,1

Smal position:

XR-55X9xS: 45,8

Vægt (Ca.) (kg)

Inkl. TV-fod

XR-55X9xS: 18,3

XR-50X9xS: 14,1

XR-50X9xK: 16,5

Uden TV-fod

XR-55X9xS: 17,4

XR-50X9xS / 50X9xK: 13,5

Andre

Ekstraudstyr

Beslag til vægmontering: SU-WL850 (kun XR-55X9xS)

Beslag til vægmontering: SU-WL450

Skruediameter og -længde:

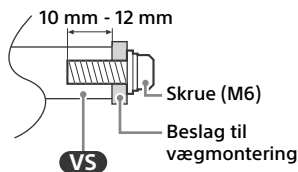

Videokonferencekamera og -mikrofonenhed: CMU-BC1

Driftstemperatur: 0 °C til 40 °C

Driftsfugtighed: 10 % til 80 % RH (ikke-kondenserende)

- *1 Når 4096 × 2160p er input og [Bredformatstilstand] er sat til [Normal], vises opløsningen som 3840 × 2160p. For at vise 4096 × 2160p, sæt indstillingen [Bredformatstilstand] til [Fuld 1] eller [Fuld 2].
- *2 For indstilling af [HDMI-signalformat] henvises til skærmmenuen.
- *3 Se Hjelpevejledningen online for detaljer.
- *4 Kun HDMI IN 3 & 4. Brug Ultrahøjhastigheds HDMI-kabel for tilslutning.
- *5 Tilslut dit lydssystem til HDMI IN 3 for at overføre TV-lyd til dit lydssystem.
- *6 Funktion ikke tilgængelig i Italien.
- *7 Den angivne standbyeffekt nås, når TV'et har afsluttet nødvendige interne processer.
- *8 Strømforbruget i standby øges, når TV'et er tilsluttet netværket.

Bemærk

- Tilgængeligheden af ekstraudstyr afhænger af land/område/TV-model/lager.
- Design og specifikationer kan ændres uden varsel.
- Abonnement på tjenester og applikationer kan være påkrævet, og yderligere vilkår, betingelser og/eller gebyrer kan være gældende ved anvendelse af Google Assistant.
- Databladet i denne manual er til KOMMISSIONENS DELEGEREDE FORORDNING (EU) 1062/2010. Se websiden for (EU) 2019/2013 information.

Produktregistreringsnummer (KOMMISSIONENS DELEGEREDE FORORDNING (EU) 2019/2013)

XR-55X90S (1190678), XR-50X94S (1033830),
XR-50X92K (1033829), XR-50X90S (1033826).

Tietoa oppaista

Television mukana toimitetaan seuraavat oppaat. Säilytä oppaat myöhempää käyttöä varten.

Asetusopas

- Television asentaminen ja asetukset.

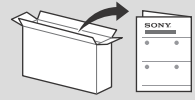

Viiteopas (tämä opaskirja) / Turvaohjeistus

- Turvallisuusohjeet, kaukosäädin, vianmääritys, seinäasennus, tekniset tiedot jne.



Käyttöopas (sähköinen opas)

- Asetukset, toiminnot, Internet-yhteys, vianmääritys jne.
- Avaa painamalla kaukosäätimen (Tulosignaalin valinta) -painiketta ja valitsemalla [Ohje]. Jos [Ohje] ei ole käytettävissä, valitse [Muokkaa] ja lisää [Ohje].

- Käyttöopas toimii myös älypuhelimella.



https://rd1.sony.net/help/tv/jaep1/h_aep/

Huomautus

- Lue ennen TV:n käyttöä kohta "Turvallisuusohjeet".
- Lue turvallisuutta koskevat lisätiedot mukana toimitetusta turvaohjeistuksesta.
- Asennusoppaassa ja tässä käyttöohjeessa käytetyt kuvat ja piirrookset ovat ohjeellisia ja voivat poiketa kyseisestä tuotteesta.
- Mallinimen "x"/"xx"-kirjain vastaa numeroa, joka liittyy rakenteeseen, väriin tai TV-järjestelmään.

- Kun nostat tai siirät televisiota, kannattele sitä tukevasti alapuolelta.

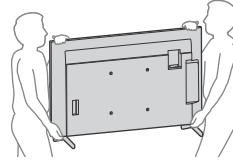

TÄRKEÄ HUOMAUTUS

Radiolaitteisiin liittyvä huomautus

Sony Corporation vakuuttaa, että radiolaitteityypit XR-55X90S, XR-50X94S, XR-50X92K, XR-50X90S ovat direktiivin 2014/53/EU mukaisia. EU-vaatimustenmukaisuusvakuutuksen täysimittainen teksti on saatavilla seuraavassa internetosoitteessa: <https://compliance.sony.eu>

Seuraavat tätä radiolaitetta koskevat käyttörajoitukset tai käyttövaltuutusvaatimukset ovat voimassa maissa AT, BE, HR, CY, CZ, DK, EE, FI, FR, DE, EL, HU, IE, IT, LV, LT, LU, MT, NL, PL, PT, SK, SI, ES, SE, UK, UK (NI), IS, LI, NO, CH, BG, RO, TR, AL, BA, MK, MD, RS, ME, Kosovo :
Taajuudet 5150 - 5350 MHz on rajoitettu vain sisäkäyttöön.

- Älä altista laitetta iskuille tai liialliselle värähtelylle kuljetuksen aikana.
- Kun toimitat television huoltoon, tai kun kuljetat sitä muuton yhteydessä, pakkaa laite alkuperäiseen pakkaukseen ja suojaa se alkuperäisillä pakkausmateriaaleilla.

Kaatumisen estäminen

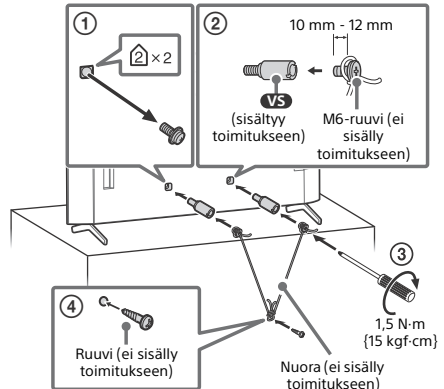

Turvallisuusohjeet

Laitteen kuljettaminen ja siirtäminen

- Irrota kaikki johdot ennen television siirtämistä.
- Suuren television siirtämiseen tarvitaan vähintään kaksi henkilöä.
- Kun TV:tä kuljetetaan käsin, pidä siitä kiinni alla olevan mukaisesti. Älä paina ruudun pintaa tai ruudun ympärillä olevaa kehystä.

Kaukosäädin ja TV

Kaukosäätimen muoto sekä kaukosäätimen painikkeiden asettelu, saatavuus ja toiminta saattavat vaihdella alueen/maan/TV-mallin/TV:n asetusten mukaan*1.

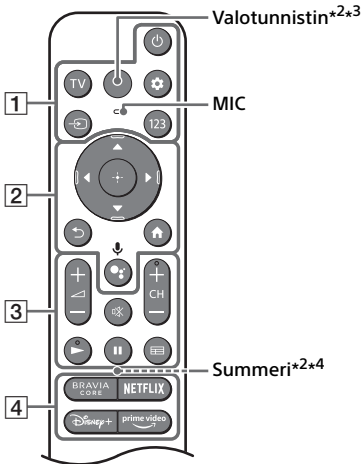

1 (Virta)

TV: Näytä television kanavaluettelo tai vaihda tuloon.

(**Pika-asetukset**): Näytä Pika-asetukset.

(**Tulosignaalin valinta**): Näytä ja valitse ohjelmälähde, jne.

123 (Hallintavalikko): Näytä Hallintavalikko.

2 / / / / / : Navigointiin ja valitsemiseen ruutuvalikoissa.

(**Takaisin**)

(**Alkuun**)

/ (**Mikrofoni**):

Käytä Google Assistantia*5x6 tai puhehaku*6.

3 + / - (**Äänvoimakkuus**)

(**Mykistys**)*7

CH + / - (Kanava)

/

(**Opas**): Näytä television tai kaapeli-/satelliittivastaanottimen*8 digitaalinen ohjelmaopas.

4 Sovelluspainikkeet

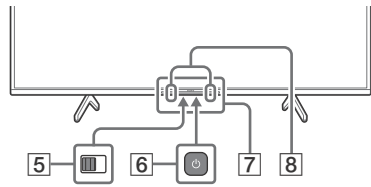

5 **BUILT-IN MIC SWITCH (Sisäänrakennetun mikrofonin kytkin)*5:** Kytkee sisäisen mikrofonin päälle/pois.

6 (Virta)

7 **Kaukosäädinanturi / Valotunnistin / LED**

8 **Sisäinen mikrofoni*5*6*9:** Ota sisäinen mikrofoni käyttöön painamalla kaukosäätimen Google Assistant-/mikrofonipainiketta ja noudattamalla näytön ohjeita.

*1 Katso muita kaukosäädinmallien tietoja Käyttöoppaasta.

*2 Vain RMF-TX900U. Saat kaukosäätimen mallinimen selville avaamalla kaukosäätimen kannen ja katsomalla sen sisällä olevaa tarraa.

*3 Kaukosäätimen taustavalo valaisee silloin, kun valotunnistin on havainnut, että ympäristön valaistus on heikko. Taustavalon automaattinen valaistus voidaan laittaa pois päältä.

*4 Summerista kuuluu äänimerkki, kun etäetsimistötoimintoa käytetään. Katso lisätiedot verkkokäyttöoppaasta.

*5 Vain tietyt alueet/maat/mallit/kielet.

*6 Google Assistant tai puhehaku vaativat Internet-yhteyden.

*7 Helppokäyttötoiminto käynnistyy pitämällä (Mykistys) -näppäintä alhaalla.

*8 [Kaapeli-/satelliittivastaanotin] -asetus on määritettävä.

*9 Virrankulutus kasvaa, kun sisäinen mikrofoni on käytössä, koska se kuuntelee aina.



Lisätietoja on annettu Käyttöoppaassa.

Paina kaukosäätimen (Tulosignaalin valinta) -painiketta ja valitse [Ohje]. Jos [Ohje] ei ole käytettävissä, valitse [Muokkaa] ja lisää [Ohje].

Lisävarusteena saatava kamera- ja mikrofoniyksikön (ei sisälly toimitukseen) kaapelinhallintaratkaisu

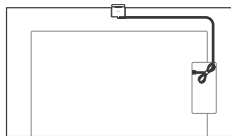

Soundbar-kaiuttimen (ei sisälly toimitukseen) käyttäminen

(XR-50X92K)

■ Suositus (TV:n edessä)

Aseta soundbar-kaiutin (ei sisälly toimitukseen) TV:n pöytäjalustan eteen.

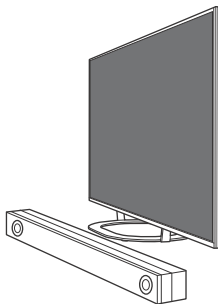

■ Vaihtoehto (pöytäjalustan päällä)

Jos TV:n edessä ei ole riittävästi tilaa soundbar-kaiuttimelle, asenna kumijalat **FT** (toimitettu TV:n mukana) soundbarin pohjaan (ei sisälly toimitukseen) ja aseta soundbar pöytäjalusta päälle.

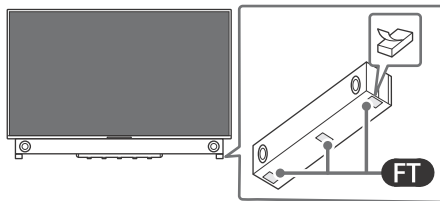
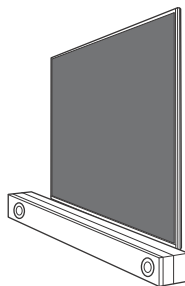

Huomautus

- Varmista, että soundbar-kaiuttimen korkeus ei peitä kaukosäätimen ja TV:n infrapuna-anturin välistä tilaa.
- Kumijalkojen käyttö voi vaikuttaa ääneen soundbar-kaiuttimen mallista riippuen.
- Älä peitä tuuletusaukkoja ja tunnistetarra kumijaloilla.
- Säilytä kumijalat turvallisessa paikassa ja poissa lasten ulottuvilta. (Esim. jos lähetät soundbarin korjattavaksi.)

Vianmääritys

Yleisissä vianmäärityskysymyksissä, kuten: musta näyttö, ei ääntä, jähmettynyt kuva, TV ei reagoi tai verkko on kadonnut, suorita seuraavat vaiheet.

- 1 Käynnistä TV uudelleen pitämällä kaukosäätimen virtapainiketta alhaalla noin viisi sekuntia. TV käynnistyy uudelleen. Jos TV ei palaudu, kokeile irrottaa virtajohto, painaa sitten TV:n virtapainiketta ja vapauttaa se. Odota kaksi minuuttia ja kytke verkkovirtajohto pistorasiaan. Tai voit painaa TV:n virtapainiketta noin 40 sekunnin ajan, kunnes TV sammuu.
- 2 Katso alla olevaa Ohje-valikkoa.
- 3 Yhdistä TV:si Internetiin ja suorita ohjelmistopäivitys. Sony suosittelee pitämään TV:n ohjelmiston päivitettynä. Ohjelmistopäivitykset antavat uusia ominaisuuksia ja parantavat suoritusnopeutta.
- 4 Käy Sonyn tukisivustolla (tiedot löytyvät tämän opaskirjan lopusta).

Kun kytket TV:n verkkovirtaan, TV ei välttämättä kytkeydy heti päälle vaikka painaisit virtapainiketta kaukosäätimestä tai TV:stä.

Järjestelmän alustaminen vie aikaa. Odota noin minuutti ja yritä sitten uudelleen.

Kaukosäädin ei toimi.

- Vaihda paristot.

Lapsilukon salasana on unohtunut.

- Kirjoita ensin PIN-koodi 9999 ja anna sitten uusi PIN-koodi.



Katso vianmäärityksen lisätiedot Käyttöopasta. Paina kaukosäätimen (Tulosignaalin valinta) -painiketta ja valitse [Ohje]. Jos [Ohje] ei ole käytettävissä, valitse [Muokkaa] ja lisää [Ohje].

Tekniset tiedot

Järjestelmä

Näyttöpaneeli: LCD-paneeli, LED-taustavalo
TV-järjestelmä: Riippuu maa-/aluevalinnasta/TV-mallista

Analoginen: B/G, D/K, I

Digitaalinen: DVB-T/DVB-C/DVB-T2

Satelliitti: DVB-S/DVB-S2

Värijärjestelmä: PAL/SECAM/NTSC3.58 (Vain video)/NTSC4.43 (Vain video)

Kanavien näkyvyysalue: Riippuu maa-/aluevalinnasta/TV-mallista

Analoginen: UHF/VHF/Kaapeli

Digitaalinen: UHF/VHF/Kaapeli

Satelliitti: Väliataajuus 950-2150 MHz

Äänentoisto: 10 W + 10 W

Langaton teknologia

Protokolla IEEE 802.11a/b/g/n/ac

Bluetooth® versio 4.2

Taajuusalue	Lähtöteho
Langaton LAN (Televisio)	
2400-2483,5 MHz	< 20,0 dBm
5150-5250 MHz	< 23,0 dBm
5250-5350 MHz	< 20,0 dBm
5470-5725 MHz	< 20,0 dBm
5725-5850 MHz	< 13,9 dBm
Bluetooth® (Televisio)	
2400-2483,5 MHz	< 10,0 dBm
Bluetooth® (RMF-TX900U / RMF-TX800U / RMF-TX520E)	
2400-2483,5 MHz	< 10,0 dBm

Tulo-/lähtöliitännät

Antenni/kaapeli

75 ohmin ulkoinen liitäntä VHF/UHF-liittimelle

Satelliittiantenni

Naaraspuolinen F-tyypin liitin, 75 ohmia.

DiSEqC 1.0, LNB 13 V/18 V & 22 kHz ohjaus,

Yhden kaapelin jakelu EN50494.

/ AV IN

Video/Audio-tulo (miniliitäntä)

HDMI IN 1/2/3/4 (HDCP 2.3 -yhteensopiva)

Video:

4096 × 2160p (50, 60 Hz)^{*1*2}, 4096 × 2160p (24 Hz)^{*1}, 3840 × 2160p (50, 60 Hz)^{*2}, 3840 × 2160p (24, 25, 30 Hz), 1080p (30, 50, 60, 100, 120 Hz), 1080i (50, 60 Hz), 720p (30, 50, 60 Hz), 720/24p, 576p, 480p, PC-muodot^{*3}
3840 × 2160p (100, 120 Hz)^{*2*4}

Audio:

eARC (Enhanced Audio Return Channel)-tilassa

Katso lisätiedot verkkokäyttöoppaasta.

Muussa kuin eARC-tilassa

5,1-kanavainen lineaarinen PCM: 32/44,1/48/88,2/96/176,4/192 kHz 16/20/24 bittiä, Dolby Audio, Dolby Atmos, DTS

eARC/ARC (Enhanced Audio Return Channel/ Audio Return Channel) (Vain HDMI IN 3)^{*5}

eARC-tilassa

Katso lisätiedot verkkokäyttöoppaasta.

ARC-tilassa

Kaksikanavainen lineaarinen PCM: 48 kHz 16 bittiä, Dolby Audio, Dolby Atmos, DTS

⇨ DIGITAL AUDIO OUT (OPTICAL)

Optinen digitaaliliitäntä (kaksikanavainen lineaarinen PCM: 48 kHz 16 bittiä, Dolby Audio, DTS)

🎧 (stereominiliitin) (Vain XR-55X90S)

Kuulokkeet

🔌 1, 🔌 2 (HDD REC)^{*6}

USB-laitteportti (🔌 2 USB-kiintolevy REC-toimintoa varten)

USB-portti 1 tukee nopeaa USB-yhteyttä (USB 2.0)

USB-liitäntä 2 tukee supernopeaa USB:tä (USB 3.2 Gen 1)



Maksu-TV-moduuli (CAM) paikka

🌐 LAN

10BASE-T/100BASE-TX-liitäntä (Yhteysnopeus voi vaihdella verkon käyttöympäristön mukaan. Tiedonsiirtonopeutta ja laatua ei taata.)

Teho, tuoteseloste ja muuta

Tehovaatimukset

220 V - 240 V AC, 50 Hz

Näytön koko (halkaisija) (Noin)

XR-55X9xS: 138,8 cm / 55 tuumaa

XR-50X9xS / 50X9xK: 125,7 cm / 50 tuumaa

Virrankulutus valmiustilassa^{*7*8}

0,50 W

Näytön erottelutarkkuus (vaaka × pysty) (kuvapisteinä)

3840 × 2160

Ulostuloarvot

500 mA (USB 1), 900 mA (USB 2)

Mitat (Noin) (l × k × s) (cm)

pöytäjalustan kanssa

Vakioasento:

XR-55X9xS: 123,3 × 78,4 × 33,8

XR-50X9xS: 111,9 × 71,5 × 28,6

XR-50X9xK: 111,9 × 71,6 × 30,3

Kapea-asento:

XR-55X9xS: 123,3 × 78,4 × 33,8

ilman pöytäjalustaa

XR-55X9xS: 123,3 × 71,1 × 7,2

XR-50X9xS / 50X9xK: 111,9 × 64,9 × 7,0

Jalustan leveys (Noin) (cm)

Vakioasento:

XR-55X9xS: 106,1

Kapea-asento:

XR-55X9xS: 45,8

Paino (Noin) (kg)

pöytäjalustan kanssa

XR-55X9xS: 18,3

XR-50X9xS: 14,1

XR-50X9xK: 16,5

ilman pöytäjalustaa

XR-55X9xS: 17,4

XR-50X9xS / 50X9xK: 13,5

Muita tietoja

Lisävarusteet

Seinäasennuskiinnitin: SU-WL850 (Vain XR-55X9xS)

Seinäasennuskiinnitin: SU-WL450

Ruuvin halkaisija ja pituus:

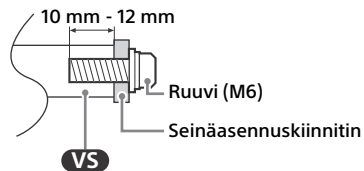

Kamera- ja mikrofonyksikkö: CMU-BC1

Käyttölämpötila: 0 °C – 40 °C

Käyttökosteus: 10 % – 80 % RH (ei-kondensoiva)

- *1 Kun lähteen resoluutio on 4096 × 2160p ja [Laaja tila] -asetus on [Normaali], näytettävä resoluutio on 3840 × 2160p. Jos haluat resoluutioksi 4096 × 2160p, aseta [Laaja tila]-asetukseksi [Koko kuva 1] tai [Koko kuva 2].
- *2 Katso ohjeita näyttövalikosta [HDMI-signaalimuoto]-asetuksen valitsemiseen.
- *3 Katso lisätiedot verkkokäyttöoppaasta.
- *4 Vain HDMI IN 3 & 4. Käytä yhdistämiseen ultranopeaa HDMI-kaapelia.
- *5 Liitä äänijärjestelmä HDMI IN 3 -liitäntään, jos haluat kuulla TV:n äänen äänijärjestelmän kautta.
- *6 Toiminto ei ole saatavana Italiassa.
- *7 Mainittu valmiustilan virrankulutus on voimassa sen jälkeen, kun televisio on suorittanut välttämättömät sisäiset toimenpiteet.
- *8 Valmiustilan virrankulutus kasvaa, kun televisio on yhdistetty verkkoon.

Huomautus

- Lisävarusteiden saatavuus riippuu maasta/alueesta/televisio mallista/varastotilanteesta.
- Rakennetta ja teknisiä tietoja saatetaan muuttaa siitä erikseen ilmoittamatta.
- Google Assistantin käyttö voi edellyttää palveluiden ja sovellusten tilaamista, minkä lisäksi sen käyttöön voi liittyä lisäehtoja ja/tai lisämaksuja.
- Käyttöoppaassa oleva tuoteseloste vastaa KOMISSION DELEGOITUA ASETUSTA (EU) 1062/2010. Katso sen verkkosivustosta lisätietoja asetuksesta (EU) 2019/2013.

Tuotteen rekisteröintinumero (KOMISSIO DELEGOITU ASETUS (EU) 2019/ 2013)

XR-55X90S (1190678), XR-50X94S (1033830),
XR-50X92K (1033829), XR-50X90S (1033826).

Om håndbøker

Denne TV-en leveres med følgende håndbøker. Vennligst behold håndbøkene for fremtidig referanse.

Innstillingsveiledning

- TV-installasjon og oppsett.

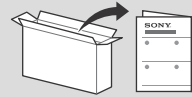

Referanseveiledning (denne håndboken) / Sikkerhetsdokumentasjon

- Sikkerhetsinformasjon, fjernkontroll, feilsøking, veggmontering, spesifikasjon, og så videre.



Hjelpeveiledning (håndbok på skjermen)

- Innstillinger, funksjoner, Internett-tilkobling, feilsøking og så videre.
- For å åpne den, trykk på (Valg av innhold) på fjernkontrollen og velg [Hjelp]. Hvis [Hjelp] ikke finnes, velg [Endre] og legg til [Hjelp].

- Du kan se Hjelpeveiledningen med en smarttelefon.



https://rd1.sony.net/help/tv/jaep1/h_aep/

Merknader

- Før du bruker TV-en, vær vennlig å lese "Sikkerhetsinformasjon".
- Les den medfølgende sikkerhetsdokumentasjonen for ytterligere sikkerhetsinformasjon.
- Bilder og illustrasjoner som brukes i installasjonsveiledningen og i denne håndboken, er kun ment som referanse, og kan avvike fra produktets faktiske utseende.
- "x"/"xx"-en som vises i modellnavnet korresponderer til et tall, som er knyttet til design, farge eller TV-system.

- Når TV-en løftes eller flyttes, må den holdes fast fra undersiden.

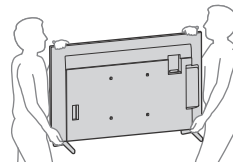

VIKTIG MERKNAD

Merknad for radioutstyr

Herved erklærer Sony Corporation at radioutstyrtypene XR-55X905, XR-50X945, XR-50X92K, XR-50X905 er i samsvar med direktiv 2014/53/EU. EU-erklæring fulltekst finner du på Internett under: <https://compliance.sony.eu>

For dette radioutstyret gjelder følgende begrensninger for bruk eller krav for autorisering av bruk i AT, BE, HR, CY, CZ, DK, EE, FI, FR, DE, EL, HU, IE, IT, LV, LT, LU, MT, NL, PL, PT, SK, SI, ES, SE, UK, UK (NI), IS, LI, NO, CH, BG, RO, TR, AL, BA, MK, MD, RS, ME, Kosovo : 5150 - 5350 MHz-båndet skal bare benyttes for innendørs bruk.

- Ikke utsett TV-apparatet for støt eller sterke vibrasjoner når du flytter det.
- Når du leverer inn TV-apparatet på grunn av reparasjon eller hvis du flytter, bør du transportere det i originalemballasjen.

Tippforebygging

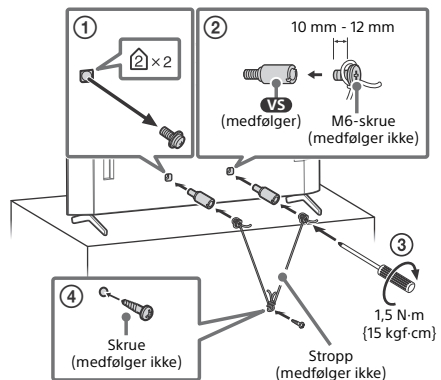

Sikkerhetsinformasjon

Bæring

- Før du bærer TV-apparatet, må du koble fra alle kablene.
- Et stort TV-apparat må bæres av to eller flere personer.
- Når du transporterer TV-en for hånd, må du holde den som vist under. Ikke utsett skjermen og rammen rundt for press-belastning.

Fjernkontroll og TV

Utformingen av fjernkontrollen, layouten, tilgjengeligheten og funksjonen til knappene på fjernkontrollen kan variere avhengig av regionen/landet/TV-modellen/TV-innstillingene*¹.

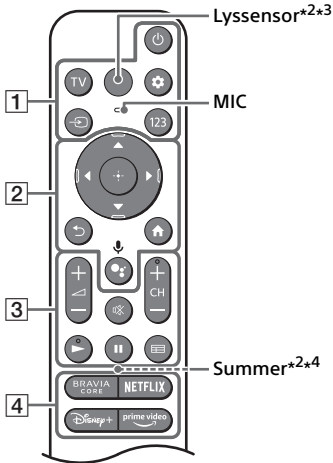

1 ⏻ (Strøm)

TV: Vis TV-kanalliste eller bytt til inngang.

⚙️ (Hurtiginnstillinger): Vis hurtiginnstillinger.

↩️ (Valg av innhold): Vis og velg inngangskilden osv.

123 (Kontrollmeny): Vis Kontrollmenyen.

2 ▲ / ▼ / ◀ / ▶ / ⏺: Meny på skjermen for navigasjon og valg.

↩️ (tilbake)

🏠 (hjem)

🗣️ (Google Assistant) / 🎤 (Mikrofon): Bruk Google Assistant*⁵⁺⁶ eller talesøk*⁶.

3 🔊 + / - (Volum)

🔇 (Demp)*⁷

CH + / - (kanal)

▶ / ||

📺 (guide): Vis den digitale programguiden til TV-en eller TV-dekoderen*⁸.

4 📄 App-knapper

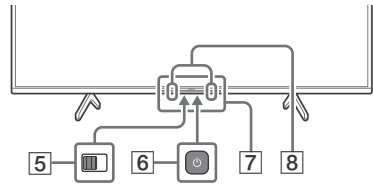

5 BUILT-IN MIC SWITCH (Innebygget MIC-bryter)*⁵: Slå på/av innebygget mikrofon.

6 ⏻ (Strøm)

7 Fjernkontroll-sensor / Lyssensor / LED

8 Innebygd mikrofon*⁵⁺⁶⁺⁹: For å aktivere den innebygde mikrofonen, trykker du på Google Assistant-/mikrofonknappen på fjernkontrollen og følger instruksjonene på skjermen.

*¹ For andre fjernkontrollmodeller, se den nettbaserte Hjelpeveiledningen for mer informasjon.

*² Kun RMF-TX900U. For å se modellnavnet på fjernkontrollen åpnes fjernkontrolldekslet, se etiketten på fjernkontrollen.

*³ Fjernkontrollens baklys tennes når lyssensoren oppdager at omgivelseslyset er dempet. Baklysets automatiske belysning kan slås av.

*⁴ Summeren vil sende ut en lyd når du bruker fjernkontrollens søkefunksjon. Se Hjelpeveiledningen på nettet for mer informasjon.

*⁵ Kun for begrenset region/land/modell/språk.

*⁶ Google Assistant eller talesøk krever en Internett-tilkobling.

*⁷ Snarvei for tilgjengelighet er tilgjengelig ved å trykke og holde inne 🔇 (Demp).

*⁸ [Oppsett av TV-dekoder] innstilling er påkrevet.

*⁹ Strømforbruket øker når den innebygde mikrofonen er aktivert, da den alltid lytter.



For mer informasjon, se Hjelpeveiledning.

Trykk på ↩️ (Valg av innhold) på fjernkontrollen og velg [Hjelp]. Hvis [Hjelp] ikke finnes, velg [Endre] og legg til [Hjelp].

NO

Kabelføring for mulig kamera- og mikrofonenhet (medfølger ikke)

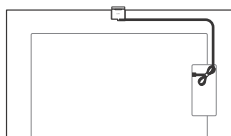

Bruke Sound Bar (medfølger ikke)

(XR-50X92K)

■ Anbefalt (foran TV-en)

Plasser sound bar (medfølger ikke) foran TV-ens bordstativ.

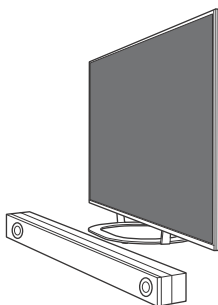

■ Alternativ (på bordstativet)

Hvis det ikke er nok plass til å plassere lydplanken foran TV-en, fest gummiføttene (FT) (medfølger TV-en) på bunnen av lydplanken (medfølger ikke) og plasser lydplanken oppå bordstativ.

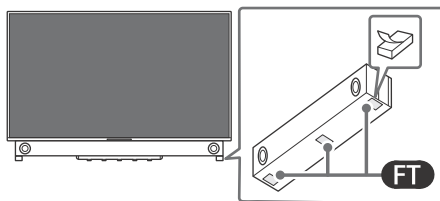
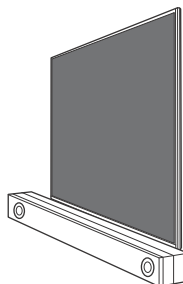

Merknader

- Sørg for at høyden på sound bar ikke blokkerer banen mellom fjernkontrollen og IR-sensoren på TV-en.
- Når gummiføttene brukes kan lydtilstanden variere avhengig av sound bar-modellen.
- Ikke dekk til ventilasjonshullet og identifikasjonsetiketten med gummiføttene.
- Husk å oppbevare de fjernede gummiføttene på et trygt sted, unna barn (f.eks., når lydplanken sendes inn for reparasjon).

Feilsøking

Generell feilsøking for problemer som: svart skjerm, ingen lyd, frosset bilde, TV reagerer ikke, eller nettverk mistet, utfør følgende steg.

- 1 Start TV-en din på nytt ved å holde nede strømknappen på fjernkontrollen i cirka fem sekunder. TV-en vil starte på nytt. Hvis TV-en ikke starter, prøv å trekke ut strømledningen, trykk deretter på strømknappen på TV-en og slipp den. Vent i to minutter, og sett i strømledningen.

Eller trykk på strømknappen på TV-en i omtrent 40 sekunder inntil TV-en slås av.

- 2 Se hjelpemenyen som vises nedenfor.

3 Koble TV-en din til internett og utfør en programvareoppdatering. Sony anbefaler at du holder TV-ens programvare oppdatert. Programvareoppdateringer gir nye funksjoner og bedre ytelse.

4 Gå til Sonys supportnettside (informasjon oppgitt bakerst i denne håndboken).

Når du kobler til TV-en kan det hende at den ikke er i stand til å slå seg på på en stund selv om du trykker på strømknappen på fjernkontrollen eller TV-en.

Det tar tid å starte opp systemet. Vent omtrent ett minutt, og prøv deretter igjen.

Fjernkontrollen virker ikke.

- Skift batteriene.

Passordet for foreldrelåsen er glemt.

- Skriv inn 9999 for PIN-koden, og skriv deretter den nye PIN-koden.



For mer informasjon om feilsøking, se i Hjelpeveiledningen. Trykk på (Valg av innhold) på fjernkontrollen og velg [Hjelp]. Hvis [Hjelp] ikke finnes, velg [Endre] og legg til [Hjelp].

Spesifikasjoner

System

Skjermssystem: LCD (Liquid Crystal Display = skjerm med flytende krystaller), LED-baklyp

TV-system: Avhengig av land / område valg / TV-modell

Analog: B/G, D/K, I

Digital: DVB-T/DVB-C/DVB-T2

Satellitt: DVB-S/DVB-S2

Fargesystem: PAL/SECAM/NTSC3.58 (Kun video)/NTSC4.43 (Kun video)

Kanaldekning: Avhengig av land / område valg / TV-modell

Analog: UHF/VHF/kabel

Digital: UHF/VHF/kabel

Satellitt: Mellomfrekvens 950-2150 MHz

Lydutgang: 10 W + 10 W

Trådløs teknologi

Protokoll IEEE 802.11a/b/g/n/ac

Bluetooth® versjon 4.2

Frekvensbånd	Utgangseffekt
Trådløst LAN (TV)	
2400-2483,5 MHz	< 20,0 dBm
5150-5250 MHz	< 23,0 dBm
5250-5350 MHz	< 20,0 dBm
5470-5725 MHz	< 20,0 dBm
5725-5850 MHz	< 13,9 dBm
Bluetooth® (TV)	
2400-2483,5 MHz	< 10,0 dBm
Bluetooth® (RMF-TX900U / RMF-TX800U / RMF-TX520E)	
2400-2483,5 MHz	< 10,0 dBm

Inngangs-/utgangskontakter

Antenne/kabel

75 ohm ekstern terminal for VHF/UHF

Satellittmottaker

Hunn F-kontakt, 75 ohm.

DISEqC 1.0, LNB 13 V/18 V og 22 kHz tone,

Distribusjon med én kabel EN50494.

/ AV IN

Video-/lydinngang (minijack)

HDMI IN 1/2/3/4 (HDCP 2.3-kompatibel)

Video:

4096 × 2160p (50, 60 Hz)^{*1+2}, 4096 × 2160p

(24 Hz)^{*1}, 3840 × 2160p (50, 60 Hz)^{*2},

3840 × 2160p (24, 25, 30 Hz), 1080p (30, 50,

60, 100, 120 Hz), 1080/24p, 1080i (50, 60 Hz),

720p (30, 50, 60 Hz), 720/24p, 576p, 480p,

PC-formater^{*3}

3840 × 2160p (100, 120 Hz)^{*2+4}

Lyd:

I eARC (Enhanced Audio Return Channel)-modus

Se Hjelpeveiledningen på nettet for mer informasjon.

Unntatt eARC-modus

5,1 kanal lineær PCM: 32/44,1/48/88,2/96/

176,4/192 kHz 16/20/24 biter, Dolby Audio,

Dolby Atmos, DTS

eARC/ARC (Enhanced Audio Return Channel/ Audio Return Channel) (Kun HDMI IN 3)^{*5}

I eARC-modus

Se Hjelpeveiledningen på nettet for mer informasjon.

I ARC-modus

Tokanals lineær PCM: 48 kHz 16 biter, Dolby Audio, Dolby Atmos, DTS

DIGITAL AUDIO OUT (OPTICAL)

Digital optisk kontakt (tokanals lineær PCM:

48 kHz 16 biter, Dolby Audio, DTS)

⌚ (minijack, stereo) (Kun XR-55X90S)

Hodetelefon

• 1, • 2 (HDD REC)*6

USB-enhetsport (• 2 USB HDD-enhet for REC-funksjon)

USB-port 1 støtter høyhastighets USB (USB 2.0)

USB-port 2 støtter superrask USB (USB 3.2 Gen 1)



CAM-spor (Conditional Access Module)

LAN

10BASE-T/100BASE-TX-kontakt

(Tilkoblingshastigheten kan variere avhengig av driftsmiljøet til nettverket.

Kommunikasjonshastighet og kvalitet garanteres ikke.)

Strøm, produktmikrokort og annet

Strømkrav

220 V - 240 V vekselstrøm, 50 Hz

Skjermstørrelse (målt diagonalt) (ca.)

XR-55X9xS: 138,8 cm / 55 tommer

XR-50X9xS / 50X9xK: 125,7 cm / 50 tommer

Strømforbruk i hvilemodus*7*8

0,50 W

Skjermoppløsning (horisontal × vertikal) (piksler)

3840 × 2160

Nominell effekt

500 mA (for USB 1), 900 mA (for USB 2)

Mål (ca.) (b × h × d) (cm)

med bordstativ

Standardplassering:

XR-55X9xS: 123,3 × 78,4 × 33,8

XR-50X9xS: 111,9 × 71,5 × 28,6

XR-50X9xK: 111,9 × 71,6 × 30,3

Snever plassering:

XR-55X9xS: 123,3 × 78,4 × 33,8

uten bordstativ

XR-55X9xS: 123,3 × 71,1 × 7,2

XR-50X9xS / 50X9xK: 111,9 × 64,9 × 7,0

Stativbredde (ca.) (cm)

Standardplassering:

XR-55X9xS: 106,1

Snever plassering:

XR-55X9xS: 45,8

Vekt (ca.) (kg)

med bordstativ

XR-55X9xS: 18,3

XR-50X9xS: 14,1

XR-50X9xK: 16,5

uten bordstativ

XR-55X9xS: 17,4

XR-50X9xS / 50X9xK: 13,5

Annet

Tilleggsutstyr

Veggmonteringsbrakett: SU-WL850 (Kun XR-55X9xS)

Veggmonteringsbrakett: SU-WL450

Skruediameter og -lengde:

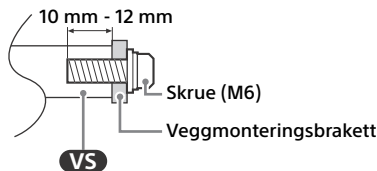

Kamera- og mikrofonenhet: CMU-BC1

Driftstemperatur: 0 °C – 40 °C

Driftsluftfuktighet: 10 % – 80 % relativ fuktighet (ikke-kondenserende)

*1 Når det tilføres 4096 × 2160p på inngangen og [Bred modus] er innstilt på [Normal], vil oppløsningen vises som 3840 × 2160p. For å vise 4096 × 2160p, settes [Bred modus] innstillingen på [Full 1] eller [Full 2].

*2 Se menyen på skjermen for å innstille [HDMI-signalfORMAT].

*3 Se Hjelpeveiledningen på nettet for mer informasjon.

*4 Kun HDMI IN 3 & 4. Bruk HDMI-ultrahøyhastighetskabel for å koble til.

*5 Koble lydssystemet ditt til HDMI IN 3 for å tilføre TV-lyd til lydssystemet.

*6 Funksjon ikke tilgjengelig i Italia.

*7 Spesifisert strømforbruk i hvilemodus nås etter at TV-en har avsluttet nødvendige interne prosesser.

*8 Strømforbruk i hvilemodus vil øke når TV-en er koblet til nettverket.

Merknader

- Tilgjengeligheten til tilleggsutstyr avhenger av land/region/TV-modell/lagerstatus.
- Design og spesifikasjoner kan endres uten varsel.
- Når du bruker Google Assistant kan det være nødvendig med abonnement på tjenester og applikasjoner. Tilleggsvilkår, betingelser og/eller gebyrer kan gjelde.
- Produktdatabladet i denne håndboken er for DELEGERT KOMMISJONSFORORDNING (EU) 1062/2010. Se nettsiden for informasjon om (EU) 2019/2013.

Produktregistreringsnummer (DELEGERT KOMMISJONSFORORDNING (EU) 2019/2013)

XR-55X90S (1190678), XR-50X94S (1033830), XR-50X92K (1033829), XR-50X90S (1033826).

Informacje o instrukcjach

Ten telewizor jest dostarczany z następującymi instrukcjami. Prosimy o zachowanie instrukcji do wykorzystania w przyszłości.

Przewodnik ustawień

- Instalacja i konfiguracja telewizora.

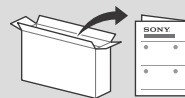

Przewodnik (ta instrukcja) / Dokumentacja bezpieczeństwa

- Informacje dotyczące bezpieczeństwa, pilot, rozwiązywanie problemów, instalacja na ścianie, dane techniczne itp.



Przewodnik pomocniczy (Instrukcja ekranowa)

- Ustawienia, funkcje, połączenie z Internetem, rozwiązywanie problemów itp.
- Aby ją otworzyć, naciśnij na pilocie (Wybór wejścia), a następnie wybierz [Pomoc]. Jeśli [Pomoc] nie jest dostępną, wybierz [Edytuj] i dodaj [Pomoc].

- Możesz skorzystać z Przewodnika pomocniczego za pomocą smartfona.



https://rd1.sony.net/help/tv/jaep1/h_aep/

Uwaga

- Przed przystąpieniem do eksploatacji telewizora należy zapoznać się z częścią „Informacje dotyczące bezpieczeństwa”.
- Aby zapoznać się z dodatkowymi informacjami na temat bezpieczeństwa, przeczytaj dostarczoną dokumentację bezpieczeństwa.
- Zdjęcia i ilustracje użyte w Przewodniku ustawień i w tej instrukcji mają charakter jedynie poglądowy i mogą się różnić od rzeczywistego produktu.
- Znak „x” / „xx” widoczny obok nazwy modelu odpowiada wartości liczbowej powiązanej z projektem, kolorem lub systemem telewizyjnym.

- Przy podnoszeniu lub przenoszeniu telewizora należy go dobrze chwycić od spodu.

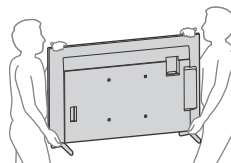

WAŻNA UWAGA

Informacja dotycząca sprzętu radiowego

Sony Corporation niniejszym oświadcza, że typy urządzeń radiowych XR-55X90S, XR-50X94S, XR-50X92K, XR-50X90S są zgodne z dyrektywą 2014/53/UE. Pełny tekst deklaracji zgodności UE jest dostępny pod następującym adresem internetowym: <https://compliance.sony.eu>

Dla tego sprzętu radiowego zastosowanie mają poniższe ograniczenia dotyczące użytkowania lub wymóg uzyskania zezwolenia na użytkowanie obowiązujący w AT, BE, HR, CY, CZ, DK, EE, FI, FR, DE, EL, HU, IE, IT, LV, LT, LU, MT, NL, PL, PT, SK, SI, ES, SE, UK, UK (NI), IS, LI, NO, CH, BG, RO, TR, AL, BA, MK, MD, RS, ME, Kosovo :
pasmo 5150 - 5350 MHz jest ograniczone wyłącznie do zastosowań wewnątrz pomieszczeń.

- Podczas transportu odbiornik nie powinien być narażony na wstrząsy mechaniczne i nadmierne wibracje.
- Na czas transportu odbiornika do naprawy lub podczas przeprowadzki, należy zapakować go w oryginalny karton i elementy opakowania.

Zabezpieczenie przed przewróceniem

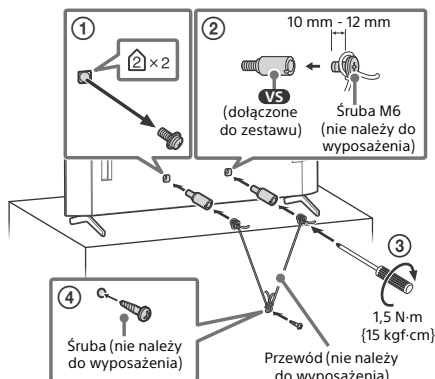

Informacje dotyczące bezpieczeństwa

Transport

- Przed rozpoczęciem przenoszenia odbiornika należy odłączyć od niego wszystkie kable.
- Do przenoszenia dużego telewizora potrzeba dwóch lub więcej osób.
- Przenosząc telewizor w rękach, należy go trzymać tak jak na rysunku. Nie wolno naciskać ekranu ani rami dookoła ekranu.

Pilot i telewizor

Kształt, układ, dostępność i działanie funkcji przycisków pilota mogą się różnić w zależności od regionu/kraju/modelu/ustawień telewizora*¹.

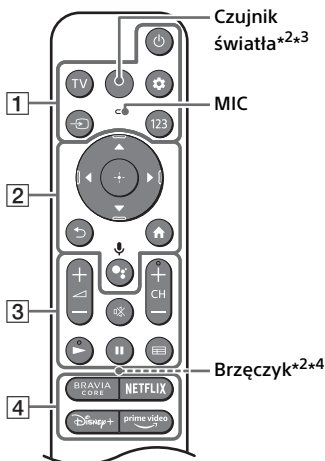

1 (Zasilanie)

TV: Wyświetli listę kanałów telewizyjnych lub przełączy na wejście.

(Szybkie ustawienia): Wyświetlenie szybkich ustawień.

(Wybór wejścia): Wyświetlanie i wybieranie źródła sygnału wejściowego itp.

123 (Menu sterowania): Wyświetli Menu sterowania.

2 ▲ / ▼ / ◀ / ▶ / ⊕: Nawigacja w menu ekranowym i wybór opcji.

(Wstecz)

(Ekran główny)

(Asystent Google) / (Mikrofon): Użyj Asystenta Google*^{5,6} lub wyszukiwania głosowego*⁶.

3 + / - (Głośność)

(Wyciszenie)*⁷

CH + / - (Kanał)

/

(Przewodnik): Wyświetlanie cyfrowego przewodnika po programach telewizora lub dekodera TV*⁸.

4 Przyciski aplikacji

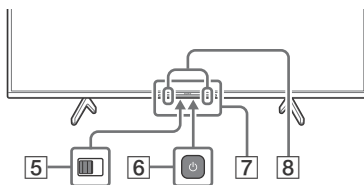

5 BUILT-IN MIC SWITCH (Przełącznik wbudowanego mikrofonu)*⁵: Włączanie/wyłączanie wbudowanego mikrofonu.

6 (Zasilanie)

7 Czujnik pilota zdalnego sterowania / Czujnik światła / LED

8 Wbudowany mikrofon*^{5,6,9}: Aby włączyć wbudowany mikrofon, naciśnij przycisk Asystent Google/mikrofon na pilocie i wykonaj polecenia wyświetlone na ekranie.

*1 Aby uzyskać szczegółowe informacje na temat innych modeli pilota, skorzystaj z internetowego Przewodnika pomocniczego.

*2 Tylko model RMF-TX900U. Aby zobaczyć nazwę modelu pilota, otwórz pokrywę pilota w celu zapoznania się z etykietą.

*3 Podświetlenie pilota włączy się, gdy czujnik światła wykryje niski poziom natężenia oświetlenia otoczenia. Automatyczne włączanie podświetlenia można wyłączyć.

*4 Podczas korzystania z funkcji wyszukiwania pilota brzęczyk emituje dźwięk. Aby uzyskać szczegółowe informacje, zobacz Przewodnik pomocniczy online.

*5 Wyłącznie w przypadku niektórych regionów/krajów/modeli/języków.

*6 Asystent Google lub wyszukiwanie głosowe wymaga połączenia z Internetem.

*7 Skrót dostępności jest dostępny przez naciśnięcie i przytrzymanie przycisku (Wyciszenie).

*8 Ustawienie [Konfiguracja dekodera] jest wymagane.

*9 Włączenie wbudowanego mikrofonu spowoduje wzrost poboru mocy, ponieważ mikrofon ten będzie działał przez cały czas.



Dodatkowe informacje można znaleźć w Przewodniku pomocniczym.

Naciśnij na pilocie (Wybór wejścia), a następnie wybierz [Pomoc]. Jeśli [Pomoc] nie jest dostępna, wybierz [Edytuj] i dodaj [Pomoc].

Ułożenie przewodów opcjonalnego modułu kamery i mikrofonu (nie należy do wyposażenia)

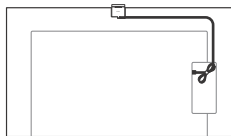

Używanie głośnika typu soundbar (nie należy do wyposażenia)

(XR-50X92K)

■ Zalecane ułożenie (przed telewizorem)

Umieścić głośnik typu soundbar (nie należy do wyposażenia) przed podstawą.

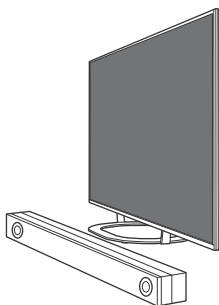

■ Alternatywne ułożenie (na podstawie)

Jeśli przed telewizorem nie znajduje się wystarczająco dużo miejsca na umieszczenie głośnika typu soundbar, dołączyć gumową stopę **FT** (dostarczoną z telewizorem) do spodu głośnika (nie należy do wyposażenia) i umieścić głośnik na podstawie.

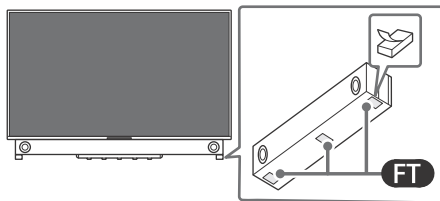
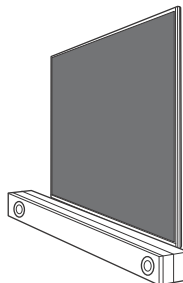

Uwaga

- Upewnij się, że wysokość głośnika typu soundbar nie blokuje sygnałów przesyłanych między pilotem od telewizora i czujnikiem podczerwieni w telewizorze.
- Zastosowanie gumowych podkładek może zmienić charakter dźwięku w zależności od zastosowanego głośnika typu soundbar.
- Nie zasłaniać otworu wentylacyjnego oraz etykiety identyfikującej gumową stopą.
- Przechowywać zdemontowaną gumową stopę w bezpiecznym miejscu, poza zasięgiem dzieci. (np. w przypadku naprawy głośnika soundbar)

Rozwiązywanie problemów

W celu rozwiązania ogólnych problemów, takich jak: czarny ekran, brak dźwięku, zawieszony obraz, brak reakcji telewizora lub utrata sygnału sieciowego, wykonaj następujące czynności.

- 1 Uruchom telewizor ponownie, naciskając przycisk zasilania na pilocie przez pięć sekund. Telewizor zostanie uruchomiony. Jeżeli telewizor nie zacznie ponownie działać, spróbuj odłączyć przewód sieciowy, a następnie naciśnij i puść przycisk zasilania na telewizorze. Poczekaj dwie minuty i podłącz przewód zasilający. Ewentualnie naciśnij przycisk zasilania na telewizorze i przytrzymaj go przez około 40 sekund do momentu, aż telewizor wyłączy się.
- 2 Zapoznaj się z menu Pomoc przedstawionym poniżej.
- 3 Podłącz telewizor do Internetu i wykonaj aktualizację oprogramowania. Firma Sony zaleca aktualizację oprogramowania telewizora. Aktualizacje oprogramowania zawierają nowe funkcje i ulepszenia wydajności.
- 4 Odwiedź stronę wsparcia firmy Sony (informacje podane na końcu niniejszej instrukcji).

Gdy telewizor zostanie podłączony, przez pewien czas może się nie włączyć pomimo naciskania przycisku zasilania na pilocie lub telewizorze.

Uruchomienie systemu wymaga trochę czasu. Należy odczekać jedną minutę, następnie spróbować włączyć telewizor ponownie.

Pilot nie działa.

- Wymień baterie.

Zapomniano hasła do blokady rodzicielskiej.

- Wprowadź numer 9999 jako kod PIN i wprowadź nowy PIN.



Aby uzyskać więcej informacji o rozwiązywaniu problemów, patrz Przewodnik pomocniczy. Naciśnij na pilocie (Wybór wejścia), a następnie wybierz [Pomoc]. Jeśli [Pomoc] nie jest dostępna, wybierz [Edytuj] i dodaj [Pomoc].

Dane techniczne

System

System panelu: Panel z wyświetlaczem ciekłokrystalicznym (LCD), Podświetlenie LED
System TV: W zależności od kraju/wybranego regionu/modelu telewizora

Analogowy: B/G, D/K, I

Cyfrowy: DVB-T/DVB-C/DVB-T2

Satelita: DVB-S/DVB-S2

System kolorów: PAL/SECAM/NTSC3.58 (tylko wideo)/NTSC4.43 (tylko wideo)

Zakres kanałów: W zależności od kraju/wybranego regionu/modelu telewizora

Analogowy: UHF/VHF/kabel

Cyfrowy: UHF/VHF/kabel

Satelita: Częstotliwość pośrednia
950-2150 MHz

Wyjście dźwięku: 10 W + 10 W

Technologia bezprzewodowa

Protokół IEEE 802.11a/b/g/n/ac

Bluetooth® wer. 4.2

Zakres częstotliwości	Moc wyjściowa
Bezprzewodowa sieć LAN (Telewizor)	
2400-2483,5 MHz	< 20,0 dBm
5150-5250 MHz	< 23,0 dBm
5250-5350 MHz	< 20,0 dBm
5470-5725 MHz	< 20,0 dBm
5725-5850 MHz	< 13,9 dBm
Bluetooth® (Telewizor)	
2400-2483,5 MHz	< 10,0 dBm
Bluetooth® (RMF-TX900U / RMF-TX800U / RMF-TX520E)	
2400-2483,5 MHz	< 10,0 dBm

Gniazda wejścia/wyjścia

Antena/kabel

75-Ohm antena zewnętrzna VHF/UHF

Antena satelitarna

Źeńskie złącze typu F, 75 Ohm.

DiSEqC 1.0, LNB 13 V/18 V i sygnał 22 kHz,

Dystr. za pomocą poj. kabla EN50494.

/ AV IN

Wejście wideo/audio (mini jack)

HDMI IN 1/2/3/4 (Zgodność z HDCP 2.3)

Wideo:

4096 × 2160p (50, 60 Hz)^{*1*2}, 4096 × 2160p (24 Hz)^{*1}, 3840 × 2160p (50, 60 Hz)^{*2}, 3840 × 2160p (24, 25, 30 Hz), 1080p (30, 50, 60, 100, 120 Hz), 1080i (50, 60 Hz), 720p (30, 50, 60 Hz), 720/24p, 576p, 480p, formaty komputerowe^{*3}
3840 × 2160p (100, 120 Hz)^{*2*4}

Audio:

W trybie eARC (Enhanced Audio Return Channel)

Aby uzyskać szczegółowe informacje, zobacz Przewodnik pomocniczy online.

Z wyjątkiem trybu eARC

5,1 kanałów, liniowe PCM: 32/44,1/48/88,2/96/176,4/192 kHz 16/20/24 bity, Dolby Audio, Dolby Atmos, DTS

eARC/ARC (Enhanced Audio Return Channel/ Audio Return Channel) (tylko HDMI IN 3)^{*5}

W trybie eARC

Aby uzyskać szczegółowe informacje, zobacz Przewodnik pomocniczy online.

W trybie ARC

Dwukanałowe liniowe PCM: 48 kHz 16 bity, Dolby Audio, Dolby Atmos, DTS

↻ DIGITAL AUDIO OUT (OPTICAL)

Cyfrowe gniazdo optyczne (dwukanałowe liniowe PCM: 48 kHz 16 bity, Dolby Audio, DTS)

🎧 (mini jack stereo) (tylko XR-55X90S)

Słuchawki

🔌 1, 🔌 2 (HDD REC)^{*6}

Port urządzeń USB (Dysk twardy USB 🔌 2 dla funkcji REC)

Port USB 1 obsługuje standard High Speed USB (USB 2.0)

Port USB 2 obsługuje standard Super Speed USB (USB 3.2 Gen 1)



Gniazdo CAM (moduł dostępu warunkowego)

🌐 LAN

Gniazdo 10BASE-T/100BASE-TX (Prędkość połączenia zależy od parametrów sieci. Nie gwarantuje się prędkości i jakości transmisji.)

Moc, karta produktu i inne

Wymagania dotyczące zasilania

220 V – 240 V (prąd zmienny), 50 Hz

Wielkość ekranu (przekątna) (ok.)

XR-55X9xS: 138,8 cm / 55 cali

XR-50X9xS / 50X9xK: 125,7 cm / 50 cali

Pobór mocy w trybie czuwania^{*7*8}

0,50 W

Rozdzielczość wyświetlacza (poziom × pion) (piksele)

3840 × 2160

Wartości znamionowe wyjścia

500 mA (w przypadku USB 1), 900 mA (w przypadku USB 2)

Wymiary (przybliżone) (szer. × wys. × gł.) (cm)

z podstawą

Położenie standardowe:

XR-55X9xS: 123,3 × 78,4 × 33,8

XR-50X9xS: 111,9 × 71,5 × 28,6

XR-50X9xK: 111,9 × 71,6 × 30,3

Położenie pionowe:

XR-55X9xS: 123,3 × 78,4 × 33,8

bez podstawy

XR-55X9xS: 123,3 × 71,1 × 7,2

XR-50X9xS / 50X9xK: 111,9 × 64,9 × 7,0

Szerokość podstawy (przybliżone) (cm)

Położenie standardowe:

XR-55X9xS: 106,1

Położenie pionowe:

XR-55X9xS: 45,8

Waga (przybliżona) (kg)

z podstawą

XR-55X9xS: 18,3

XR-50X9xS: 14,1

XR-50X9xK: 16,5

bez podstawy

XR-55X9xS: 17,4

XR-50X9xS / 50X9xK: 13,5

Inne

Wypożyczenie dodatkowe

Uchwyt ścienny: SU-WL850 (tylko XR-55X9xS)

Uchwyt ścienny: SU-WL450

Średnica i długość śruby:

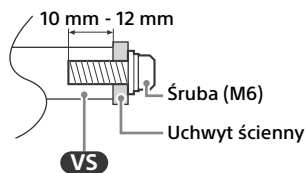

Moduł kamery i mikrofonu: CMU-BC1

Temperatura robocza: 0 °C – 40 °C

Wilgotność robocza: 10 % – 80 % wilgotności względnej (bez kondensacji)

- *1 W przypadku podłączenia do wejścia z rozdzielczością 4096 × 2160p i opcji [Tryb szerokoekranowy] ustawionej na [Normalny] wybrana zostaje rozdzielczość wyświetlania 3840 × 2160p. Aby wyświetlać rozdzielczość 4096 × 2160p, opcję [Tryb szerokoekranowy] należy ustawić na [Pełny 1] lub [Pełny 2].
- *2 Zapoznaj się z menu ekranowym, aby ustawić [Format sygnału HDMI].
- *3 Aby uzyskać szczegółowe informacje, zobacz Przewodnik pomocniczy online.
- *4 Tylko HDMI IN 3 & 4. Wykonaj połączenie za pomocą kabla HDMI o bardzo dużej szybkości transmisji.
- *5 Podłącz zestaw audio do HDMI IN 3, aby doprowadzić dźwięk telewizora do zestawu audio.
- *6 Funkcja jest niedostępna we Włoszech.
- *7 Podany pobór mocy w trybie czuwania jest osiąganym po zakończeniu wykonywania przez odbiornik TV wymaganych procesów wewnętrznych.
- *8 Pobór mocy w trybie czuwania wzrośnie przy połączeniu telewizora z siecią.

Uwaga

- Dostępność wyposażenia opcjonalnego zależy od kraju, regionu, modelu telewizora i stanu magazynowego.
- Projekt i dane techniczne mogą zostać zmienione bez powiadomienia.
- Mogą być wymagane subskrypcje usług i aplikacji, a podczas korzystania z Asystenta Google mogą obowiązywać dodatkowe warunki i / lub opłaty.
- Karta produktu w niniejszym podręczniku odnosi się do ROZPORZĄDZENIA DELEGOWANEGO KOMISJI (UE) 1062/2010. W celu uzyskania informacji na temat rozporządzenia (UE) 2019/2013 należy skorzystać z odpowiedniej witryny internetowej.

Numer rejestracji produktu (ROZPORZĄDZENIE DELEGOWANE KOMISJI (UE) 2019/2013)

XR-55X90S (1190678), XR-50X94S (1033830),
XR-50X92K (1033829), XR-50X90S (1033826).

PL

O návodech

Tento televizor je dodáván s následujícími návody. Uchovejte tyto návody pro jejich případné budoucí použití.

Průvodce nastavením

- Instalace a nastavení televize.

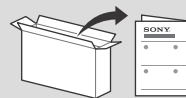

Referenční příručka (tento návod) / Bezpečnostní dokumentace

- Bezpečnostní informace, dálkové ovládání, řešení problémů, instalace na stěnu, specifikace atd.



Uživatelská příručka (Návod na obrazovce)

- Nastavení, funkce, připojení k internetu, řešení problémů atd.
- Chcete-li ji otevřít, stiskněte (Volba vstupu) na dálkovém ovládání a zvolte [Nápověda]. Pokud není k dispozici [Nápověda], vyberte [Změnit] a přidejte položku [Nápověda].

- Uživatelskou příručku můžete najít a přečíst si ji ve svém chytrém telefonu.



https://rd1.sony.net/help/tv/jaep1/h_aep/

Poznámka

- Před zapnutím televizoru si přečtěte „Bezpečnostní informace“.
- Přečtěte si dodaný dokument bezpečnostní dokumentace, kde naleznete další bezpečnostní informace.
- Obrázky a ilustrace v Průvodci nastavením a v tomto návodu slouží jen pro vaši referenci a mohou se lišit od skutečného vzhledu produktu.
- Symbol „x“/„xx“, který se objevuje v názvu modelu, odpovídá číslici popisující design, barvu nebo systém TV.

- Při zdvihnutí TV pevně držte za spodní stranu.

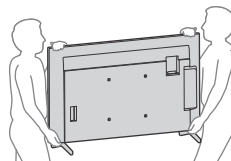

DŮLEŽITÁ POZNÁMKA

Prohlášení k rádiovým zařízením

Sony Corporation tímto prohlašuje, že rádiová zařízení XR-55X90S, XR-50X94S, XR-50X92K, XR-50X90S jsou v souladu se směrnicí 2014/53/EU. Úplné znění EU prohlášení o shodě je k dispozici na této internetové adrese: <https://compliance.sony.eu>

U tohoto rádiového zařízení se vztahují následující omezení uvádění do provozu nebo požadavků na povolení použití v AT, BE, HR, CY, CZ, DK, EE, FI, FR, DE, EL, HU, IE, IT, LV, LT, LU, MT, NL, PL, PT, SK, SI, ES, SE, UK, UK (NI), IS, LI, NO, CH, BG, RO, TR, AL, BA, MK, MD, RS, ME, Kosovo :

Pásmo 5150 – 5350 MHz je omezeno pouze na interní provoz.

- Při přenášení televizoru dbejte na to, aby do něčeho nenarazil, nebo nadměrně nevíbroval.
- Jestliže vezete televizor do opravy, nebo ho stěhujete, vždy ho zabalte do originální krabice a obalového materiálu.

Ochrana před převrácením

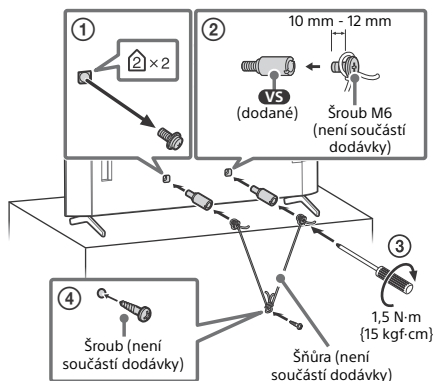

Bezpečnostní informace

Přeprava

- Před přemístěním televizoru odpojte všechny kabely.
- Pro přepravu velkých televizorů je zapotřebí dvou nebo více osob.
- Když přenášíte TV v rukou, držte její, jak je znázorněno níže. Netlačte na panel a rám okolo obrazovky.

Dálkové ovládání a televizor

Tvar dálkového ovladače, rozložení, dostupnost a funkce tlačítek dálkového ovladače se může lišit v závislosti na zemi, oblasti, modelu televizoru a nastavení televizoru*1.

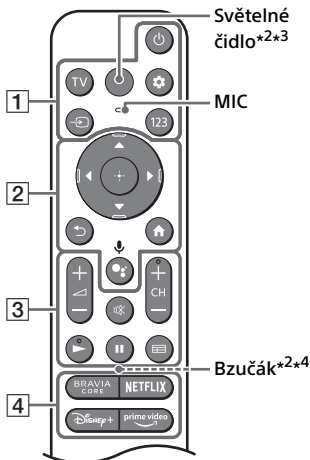

1 (Napájení)

TV: Zobrazte seznam televizních kanálů nebo přepněte na určený vstup.

(Rychlá nastavení): Zobrazit rychlá nastavení.

(Volba vstupu): Zobrazte a zvolte vstupní zdroj atd.

123 (Ovládací nabídka): Zobrazte Ovládací nabídku.

2 Navigace a výběr v nabídce na obrazovce.

(Zpět)

(Domovská obrazovka)

(Asistent Google) / (Mikrofon): Použijte Asistent Google*5*6 nebo hlasové vyhledávání*6.

3 + / - (Hlasitost)

(Ztišit)*7

CH + / - (Kanál)

/

(Průvodce): Zobrazte digitálního programového průvodce televizoru nebo kabelového/satelitního přijímače*8.

4 Tlačítka aplikací

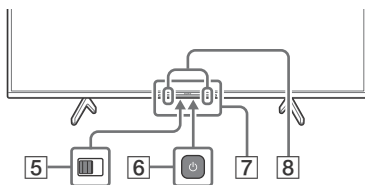

5 **BUILT-IN MIC SWITCH (Spínač vestavěného mikrofonu)*5:** Zapnutí/vypnutí vestavěného mikrofonu.

6 (Napájení)

7 **Čidlo dálkového ovládání / Světelné čidlo / LED**

8 **Vestavěný mikrofon*5*6*9:** K povolení vestavěného mikrofonu stiskněte tlačítko Asistent Google/mikrofon na dálkovém ovládacím zařízení a řiďte se pokyny na obrazovce.

*1 Informace o dalších modelech dálkového ovládání naleznete v Uživatelské příručce, která je k dispozici online.

*2 Pouze modely RMF-TX900U. Chcete-li zjistit název modulu dálkového ovladače, otevřete kryt dálkového ovladače a prohlédněte si na něm štítek.

*3 Podsvícení dálkového ovládání se rozsvítí, pokud světelné čidlo detekuje slabé okolní osvětlení. Automatické osvětlení podsvícení je možné vypnout.

*4 Bzučák bude při použití funkce dálkového vyhledávání vydávat zvukový signál. Podrobnosti naleznete online v Uživatelské příručce.

*5 Pouze pro některé oblasti/země/modely/jazyky.

*6 Asistent Google nebo hlasové vyhledávání vyžaduje připojení k internetu.

*7 Zkratka přístupnosti je k dispozici stisknutím a (Ztišit).

*8 Je vyžadováno nastavení [Nastavení kabelového/satelitního přijímače].

*9 Spotřeba elektrické energie se zvýší, když bude vestavěný mikrofon stále zapnutý, protože stále naslouchá povelům.



Více informací naleznete v dokumentu Uživatelská příručka. Stiskněte (Volba vstupu) na dálkovém ovládacím zařízení a zvolte [Nápověda]. Pokud není k dispozici [Nápověda], vyberte [Změnit] a přidejte položku [Nápověda].

Uspořádání kabelů volitelného modulu kamery s mikrofonem (není součástí dodávky)

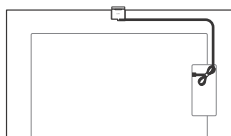

Používání reproduktoru Sound Bar (není součástí dodávky)

(XR-50X92K)

■ Doporučeno (na přední straně TV)

Umístěte reproduktor Sound bar (není součástí dodávky) dopředu před stolní stojan TV.

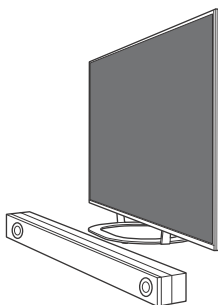

■ Náhradní řešení (umístění na stolní stojan)

Pokud není před TV dostatek místa pro umístění reproduktoru Sound bar, připevněte na spodní stranu reproduktoru Sound bar **FT** (není součástí balení) gumové nožičky (dodané s TV) a umístěte reproduktor Sound bar na stolní stojan.

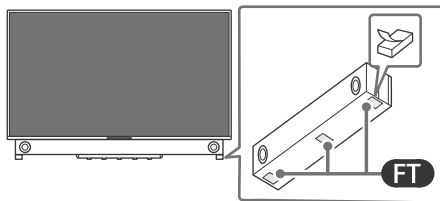
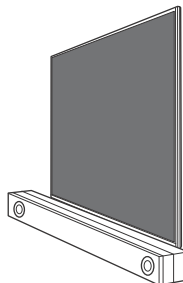

Poznámka

- Zkontrolujte, zda výška reproduktoru sound bar neblokuje dráhu mezi dálkovým ovladačem a IR snímačem na vašem TV.
- Použitím gumových podložek se kvalita zvuku může měnit v závislosti na modelu reproduktoru Sound bar.
- Nezakrývejte gumovými nožičkami větrací otvor a identifikační štítek.
- Sejmuté gumové nožičky uschovejte na bezpečném místě mimo dosah dětí (například při odesílání reproduktoru Sound bar do servisu).

Řešení problémů

Při obecném řešení problémů, jako jsou černá obrazovka, nehrající zvuk, nehybný obraz, nereagující televizor nebo ztráta sítě, postupujte následovně.

- 1 Vypněte televizor stisknutím tlačítka napájení na dálkovém ovládacím přístroji přibližně na 5 sekund a znovu zapněte. Televizor se restartuje. Pokud se funkce televizoru neobnoví, zkuste jej odpojit od zdroje napájení, poté stiskněte a uvolněte tlačítko napájení na televizoru. Počkejte dvě minuty a TV opět připojte ke zdroji napájení. Nebo stiskněte tlačítko zapínání na televizoru asi na 40 sekund, dokud se televizor nevyepne.
- 2 Viz níže uvedená nabídka Nápovědy.
- 3 Připojte televizor k internetu a aktualizujte software. Společnost Sony doporučuje udržovat software televizoru aktualizovaný. Softwarové aktualizace poskytují nové funkce a vylepšení výkonu.
- 4 Navštivte internetové stránky podpory Sony (informace naleznete na konci tohoto návodu).

Když televizor odpojíte, je možné, že televizor nebude možné nějakou dobu zapnout, i když stisknete tlačítko napájení na dálkovém ovladači nebo na televizoru.

Inicializace systému nějakou dobu trvá. Počkejte přibližně jednu minutu, potom to zkuste znovu.

Dálkové ovládání nefunguje.

- Vyměňte baterie.

Zapomněli jste heslo rodičovského zámku.

- Zadejte 9999 pro kód PIN a zadejte nový PIN.



Další informace o řešení problémů naleznete v Uživatelské příručce. Stiskněte  (Volba vstupu) na dálkovém ovládacím přístroji a zvolte [Nápověda]. Pokud není k dispozici [Nápověda], vyberte [Změnit] a přidejte položku [Nápověda].

Specifikace

Systém

Systém panelu: Panel LCD (displej s kapalnými krystaly), Podsvícení LED

TV systém: Závisí na oblasti, zemi nebo modelu televizoru

Analogové: B/G, D/K, I

Digitální: DVB-T/DVB-C/DVB-T2

Satelit: DVB-S/DVB-S2

Systém barev: PAL/SECAM/NTSC3.58 (Pouze video)/NTSC4.43 (Pouze video)

Výběr kanálů: Závisí na oblasti, zemi nebo modelu televizoru

Analogové: UHF/VHF/kabel

Digitální: UHF/VHF/kabel

Satelit: Mezifrekvenční kmitočet 950-2150 MHz

Zvukový výstup: 10 W + 10 W

Bezdrátová technologie

Protokol IEEE 802.11a/b/g/n/ac

Verze Bluetooth® 4.2

Frekvenční rozsah	Výstupní výkon
Bezdrátová síť LAN (Televize)	
2400-2483,5 MHz	< 20,0 dBm
5150-5250 MHz	< 23,0 dBm
5250-5350 MHz	< 20,0 dBm
5470-5725 MHz	< 20,0 dBm
5725-5850 MHz	< 13,9 dBm
Bluetooth® (Televize)	
2400-2483,5 MHz	< 10,0 dBm
Bluetooth® (RMF-TX900U / RMF-TX800U / RMF-TX520E)	
2400-2483,5 MHz	< 10,0 dBm

Vstupní/Výstupní konektory

Anténa/kabel

75 ohmová externí zásuvka pro VHF/UHF

Satelitní anténa

Konektor typ F (zásuvka), 75 ohmová.

DiSEqC 1.0, LNB 13 V/18 V a tón 22 kHz, rozvod signálu jediným kabelem EN50494.

 /  AV IN

Video/audio vstup (mini jack konektor)

HDMI IN 1/2/3/4 (kompatibilní s HDCP 2.3)

Video:

4096 × 2160p (50, 60 Hz)*1*2, 4096 × 2160p (24 Hz)*1, 3840 × 2160p (50, 60 Hz)*2, 3840 × 2160p (24, 25, 30 Hz), 1080p (30, 50, 60, 100, 120 Hz), 1080i (50, 60 Hz), 720p (30, 50, 60 Hz), 720i (50, 60 Hz), PC formáty*3
3840 × 2160p (100, 120 Hz)*2*4

Audio:

V režimu eARC (Enhanced Audio Return Channel)

Podrobnosti naleznete online v Uživatelské příručce.

Kromě režimu eARC

5,1 kanálové lineární PCM: 32/44,1/48/88,2/96/176,4/192 kHz 16/20/24 bitů, Dolby Audio, Dolby Atmos, DTS

eARC/ARC (Enhanced Audio Return Channel/ Audio Return Channel) (Pouze HDMI IN 3)*5

V režimu eARC

Podrobnosti naleznete online v Uživatelské příručce.

V režimu ARC

Dvoukanálový lineární PCM: 48 kHz 16 bitů, Dolby Audio, Dolby Atmos, DTS

↻ DIGITAL AUDIO OUT (OPTICAL)

Digitální optický konektor jack (dvoukanálový lineární PCM: 48 kHz 16 bitů, Dolby Audio, DTS)

🎧 (stereo mini konektor) (Pouze XR-55X90S)

Sluchátka

•↔ 1, •↔ 2 (HDD REC)*6

Port zařízení USB (•↔ 2 USB HDD zařízení pro funkci nahrávání)

USB port 1 podporuje vysokorychlostní USB (USB 2.0)

USB port 2 podporuje super rychlé USB (USB 3.2 Gen 1)



Slot CAM (modul podmíněného přístupu)

🌐 LAN

Konektor 10BASE-T/100BASE-TX (V závislosti na provozním prostředí sítě se rychlost připojení může lišit. Rychlost a kvalita komunikace nejsou zaručeny.)

Napájení, specifikace produktu a další

Požadavky na napájení

220 V – 240 V AC, 50 Hz

Velikost obrazovky (úhlopříčka) (přibl.)

XR-55X9xS: 138,8 cm / 55 palců

XR-50X9xS / 50X9xK: 125,7 cm / 50 palců

Spotřeba elektrické energie v pohotovostním režimu*7*8

0,50 W

Rozlišení displeje (vodorovně × svisle) (pixely)
3840 × 2160

Vlastnosti výstupu

500 mA (pro USB 1), 900 mA (pro USB 2)

Rozměry (přibl.) (š × v × h) (cm)

se stolním stojanem

Standardní poloha:

XR-55X9xS: 123,3 × 78,4 × 33,8

XR-50X9xS: 111,9 × 71,5 × 28,6

XR-50X9xK: 111,9 × 71,6 × 30,3

Úzká poloha:

XR-55X9xS: 123,3 × 78,4 × 33,8

bez stolního stojanu

XR-55X9xS: 123,3 × 71,1 × 7,2

XR-50X9xS / 50X9xK: 111,9 × 64,9 × 7,0

Šířka stojanu (přibl.) (cm)

Standardní poloha:

XR-55X9xS: 106,1

Úzká poloha:

XR-55X9xS: 45,8

Hmotnost (přibl.) (kg)

se stolním stojanem

XR-55X9xS: 18,3

XR-50X9xS: 14,1

XR-50X9xK: 16,5

bez stolního stojanu

XR-55X9xS: 17,4

XR-50X9xS / 50X9xK: 13,5

Ostatní

Volitelné příslušenství

Nástěnný držák: SU-WL850 (Pouze XR-55X9xS)

Nástěnný držák: SU-WL450

Průměr a délka šroubu:

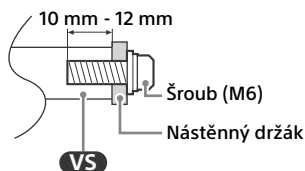

Modul kamery s mikrofonem: CMU-BC1

Provozní teplota: 0 °C – 40 °C

Provozní vlhkost: Relativní vlhkost 10 % – 80 % (nekondenzující)

- *1 Když je vstup 4096 × 2160p a [Širokoúhlý režim] je nastaveno na [Výchozí], rozlišení bude zobrazeno jako 3840 × 2160p. Pro zobrazení 4096 × 2160p, nastavte [Širokoúhlý režim] na [Plný 1] nebo [Plný 2].
- *2 Viz nabídka na obrazovce pro nastavení [Formát signálu HDMI].
- *3 Podrobnosti naleznete online v Uživatelské příručce.
- *4 Pouze HDMI IN 3 & 4. K připojení použijte ultra vysokorychlostní kabel HDMI.
- *5 Připojte svůj audio systém do portu HDMI IN 3 pro reprodukci zvuku TV vaším audio systémem.
- *6 Funkce není v Itálii dostupná.
- *7 Specifikovaná spotřeba elektrické energie v pohotovostním režimu je dosažena po dokončení nezbytných vnitřních procesů televizoru.
- *8 Spotřeba elektrické energie v pohotovostním režimu se zvýší, pokud je televizor připojen k síti.

Poznámka

- Dostupnost volitelného příslušenství závisí na zemi/oblasti/modelu televizoru/zásobách na skladě.
- Vzhled a specifikace se mohou změnit bez předchozího upozornění.
- Pro používání Asistent Google může být vyžadováno předplatné služeb a aplikací a mohou platit další smluvní podmínky a/nebo poplatky.
- Specifikace produktu v této příručce jsou určeny pro NAŘÍZENÍ DELEGOVANÉ KOMISÍ (EU) 1062/2010. Další informace o nařízení (EU) 2019/2013 naleznete na příslušných webových stránkách.

Číslo registrace výrobku (NAŘÍZENÍ DELEGOVANÉ KOMISÍ (EU) 2019/ 2013)

XR-55X90S (1190678), XR-50X94S (1033830),
XR-50X92K (1033829), XR-50X90S (1033826).

O príručkách

Tento televízor sa dodáva s nasledujúcimi príručkami. Uchovajte príručky pre budúce použitie.

Sprievodca nastavením

- Inštalácia a nastavenie televízora.

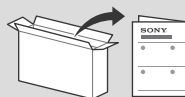

Referenčná príručka (táto príručka) / Bezpečnostná dokumentácia

- Informácie o bezpečnosti, diaľkový ovládač, riešenie problémov, inštalácia na stenu, špecifikácia atď.



Príručka (Príručka na obrazovke)

- Nastavenia, funkcie, pripojenie k internetu, riešenie problémov atď.
- Ak ho chcete otvoriť, stlačte (Výber vstupu) na diaľkovom ovládači a zvolíte položku [Pomocník]. Ak položka [Pomocník] neexistuje, zvolte [Upraviť] a pridajte [Pomocník].

- Príručku si môžete pozrieť pomocou smartphonu.



https://rd1.sony.net/help/tv/jaep1/h_aep/

Poznámka

- Pred uvedením tohto televízneho prijímača do činnosti si prečítajte „Informácie o bezpečnosti“.
- Prečítajte si dodanú bezpečnostnú dokumentáciu ohľadom dodatočných bezpečnostných informácií.
- Obrázky a ilustrácie použité v Sprievodcovi nastavením a v tomto návode slúžia len na referenčné účely a môžu sa líšiť od samotného produktu.
- Znak „x“/„xx“, ktorý sa uvádza v názve modelu, zodpovedá číselnému znaku, ktorý sa týka konštrukcie, farby alebo systému televízneho vysielania.

- Pri dvíhaní alebo prenášaní televízneho prijímača ho držte za spodnú stranu.

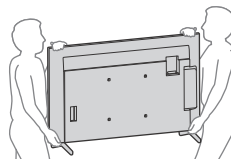

- Pri prenášaní a preprave chráňte televízny prijímač pred nárazmi alebo nadmernými vibráciami.
- Pri preprave do opravy alebo pri sťahovaní zabaľte televízny prijímač do pôvodného kartónu a baliaceho materiálu.

DÔLEŽITÉ UPOZORNENIE

Poznámka pre rádiové zariadenie

Sony Corporation týmto vyhlasuje, že rádiové zariadenia typu XR-55X90S, XR-50X94S, XR-50X92K, XR-50X90S sú v súlade so smernicou 2014/53/EÚ. Úplné EÚ vyhlásenie o zhode je k dispozícii na tejto internetovej adrese: <https://compliance.sony.eu>

Pre toto rádiové zariadenie platia nasledujúce obmedzenia týkajúce sa uvedenia do prevádzky alebo požiadaviek na autorizáciu používania v krajinách AT, BE, HR, CY, CZ, DK, EE, FI, FR, DE, EL, HU, IE, IT, LV, LT, LU, MT, NL, PL, PT, SK, SI, ES, SE, UK, (NI), IS, LI, NO, CH, BG, RO, TR, AL, BA, MK, MD, RS, ME, Kosovo : Pásmo 5150 - 5350 MHz je obmedzené len na použitie v interiéri.

Predchádzanie prevrnutiu

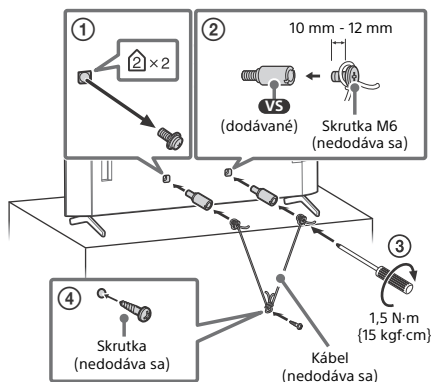

Informácie o bezpečnosti

Preprava

- Pred premiestňovaním televízneho prijímača odpojte všetky káble.
- Na prepravu veľkého TV prijímača sú potrebné dve alebo viac osôb.
- Pri prenášaní držte televízny prijímač tak, ako je to znázornené nižšie. Panel a rám okolo obrazovky chráňte pred zvýšeným namáhaním.

Dialkový ovládač a televízny prijímač

Tvar diaľkového ovládača, rozloženie, dostupnosť a funkcia tlačidiel na diaľkovom ovládači sa môžu líšiť v závislosti od oblasti/krajiny/modelu televízneho prijímača/nastavenia televízneho prijímača*1.

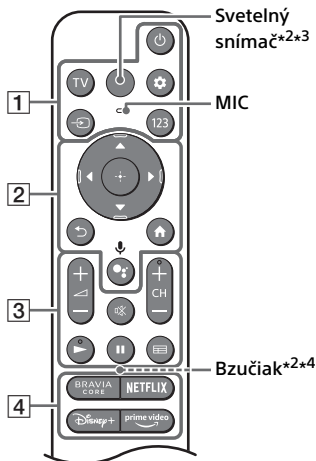

1 (Napájanie)

TV: Zobrazte zoznam TV kanálov alebo prepnite na vstup.

(**Rýchle nastavenia**): Zobrazenie rýchlych nastavení.

(**Výber vstupu**): Zobrazenie a voľba zdroja vstupu a pod.

123 (Ponuka ovládania): Zobrazenie ponuky ovládania.

2 Navigácia a výber ponuky na obrazovke.

(**Späť**)

(**Domov**)

(**Asistent Google**) / (**Mikrofón**):

Použite Asistent Google*5*6 alebo hlasové vyhľadávanie*6.

3 + / - (Hlasitosť)

(**Stlmenie**)*7

CH + / - (Kanál)



(**Sprivodca**): Zobrazte digitálneho sprivodcu programom pre televízor alebo set-top box*8.

4 Tlačidlá aplikácie

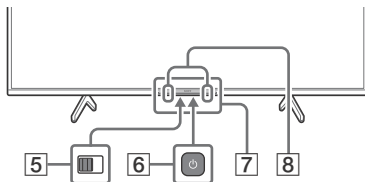

5 **BUILT-IN MIC SWITCH (Prepínač vstavaného mikrofónu)*5**: Zapnutie/vypnutie vstavaného mikrofónu.

6 (Napájanie)

7 **Snímač diaľkového ovládania / Svetelný snímač / LED**

8 **Zabudovaný mikrofón*5*6*9**: Ak chcete aktivovať zabudovaný mikrofón, stlačte tlačidlo Asistent Google/mikrofónu na diaľkovom ovládači a postupujte podľa pokynov na obrazovke.

*1 Ďalšie podrobné informácie o modeloch s diaľkovým ovládaním nájdete v online Príručke.

*2 Len model RMF-TX900U. Ak chcete zistiť názov modelu diaľkového ovládača, otvorte kryt diaľkového ovládača a pozrite sa štítok diaľkového ovládača.

*3 Podsvietenie diaľkového ovládača sa zapne, keď svetelný snímač zistí, že okolité svetlo je slabé. Automatické zapnutie podsvietenia je možné vypnúť.

*4 Bzučiak vydá zvuk, keď používate funkciu diaľkového vyhľadávania. Podrobnosti nájdete v online Príručke.

*5 Len pre obmedzenú oblasť/krajinu/obmedzený model/jazyk.

*6 Asistent Google alebo hlasové vyhľadávanie vyžadujú pripojenie k internetu.

*7 Skratka prístupnosti je dostupná stlačením a (Stlmenie).

*8 Vyžaduje sa nastavenie [Nastavenie set-top boxu].

*9 Spotreba energie sa zvýši, keď je zabudovaný mikrofón zapnutý, pretože vždy počúva.



Viac informácií nájdete v dokumente Príručka. Stlačte (Výber vstupu) na diaľkovom ovládači a zvolte položku [Pomocník]. Ak položka [Pomocník] neexistuje, zvolte [Upraviť] a pridajte [Pomocník].

Spravovanie kábla voliteľného modulu kamery s mikrofónom (nedodáva sa)

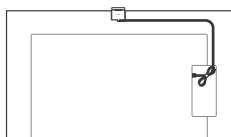

Používanie zariadenia Sound Bar (nedodáva sa)

(XR-50X92K)

■ Odporúča sa (pred televíznym prijímačom)

Zariadenie Sound Bar (nedodáva sa) umiestnite pred stolový stojan televízneho prijímača.

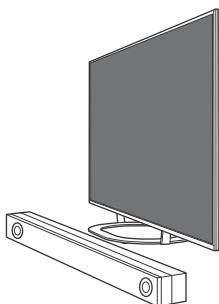

■ Alternatíva (na stolový stojan)

Ak nie je dostatok miesta na umiestnenie zvukového panela pred TV, na spodnú stranu zvukového panela **FT** (nedodáva sa) pripevníte gumené nožičky (dodané s TV) a zvukový panel umiestnite na stolový stojan.

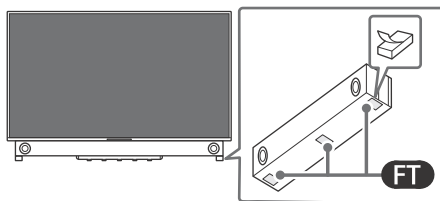
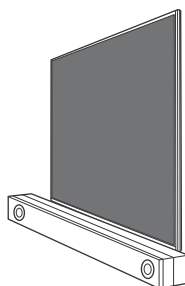

Poznámka

- Zariadenie Sound Bar nesmie svojou výškou blokovat trasu medzi diaľkovým ovládačom a snímačom infračerveného signálu na televíznom prijímači.
- Použitie gumených pätičiek môže mať vplyv na zvuk, a to v závislosti od modelu zariadenia Sound Bar.
- Gumenými nožičkami nezakrývajte ventilačný otvor a identifikačný štítok.
- Demontované gumené nožičky nezabudnite odložiť na bezpečné miesto a uchovávať ich mimo dosahu detí. (napríklad keď pošlete zvukový panel na opravu)

Riešenie problémov

Všeobecné riešenie problémov, ako sú: čierna obrazovka, žiadny zvuk, zamrznutý obraz, televízny prijímač nereaguje alebo sa stratila sieť, vykonajte nasledujúce kroky.

- 1 Reštartujte televízny prijímač stlačením hlavného vypínača na diaľkovom ovládači približne na päť sekúnd. Televízny prijímač sa reštartuje. Ak televízny prijímač nezačne fungovať, skúste odpojiť sieťový kábel, potom stlačte vypínač na televíznom prijímači a uvoľnite ho. Počkajte dve minúty a zapojte sieťovú šnúru.
Alebo stlačte vypínač na televíznom prijímači na približne 40 sekúnd, až kým sa televízny prijímač nevy vypne.
- 2 Pozrite si nižšie uvedenú ponuku Pomocník.
- 3 Pripojte televízny prijímač na internet a vykonajte aktualizáciu softvéru. Spoločnosť Sony odporúča udržiavať softvér TV aktualizovaný. Aktualizácie softvéru poskytujú nové funkcie a vylepšenia výkonu.
- 4 Navštívte podpornú webovú stránku spoločnosti Sony (informácie uvedené na konci tejto príručky).

Keď televízny prijímač zapojíte, televízny prijímač sa možno nezapne, aj keď stlačíte tlačidlo hlavného vypínača na diaľkovom ovládači alebo na televíznom prijímači.

Inicializácia systému trvá určitú dobu. Počkajte približne jednu minútu a potom to skúste znova.

Diaľkový ovládač nefunguje.

- Vymeňte batérie.

Heslo rodičovského zámku bolo zabudnuté.

- Zadaťte 9999 pre PIN a zadaťte nový PIN.



Ďalšie informácie o riešení problémov nájdete v Príručke. Stlačte (Výber vstupu) na diaľkovom ovládači a zvolte položku [Pomocník]. Ak položka [Pomocník] neexistuje, zvolte [Upraviť] a pridajte [Pomocník].

Špecifikácie

Systém

Systém panela: Panel LCD (displej s tekutými kryštálmi), Podsvietenie LED

Systém televízneho vysielania: Závisí to od výberu krajiny a regiónu/modelu televízneho prijímača

Analógový: B/G, D/K, I

Digitálny: DVB-T/DVB-C/DVB-T2

Satelit: DVB-S/DVB-S2

Systém farieb: PAL/SECAM/NTSC3.58 (len video)/NTSC4.43 (len video)

Kanálový rozsah: Závisí to od výberu krajiny a regiónu/modelu televízneho prijímača

Analógový: UHF/VHF/káblový

Digitálny: UHF/VHF/káblový

Satelit: Medzifrekvencia 950-2150 MHz

Zvukový výstup: 10 W + 10 W

Bezdrôtová technológia

Protokol IEEE 802.11a/b/g/n/ac

Bluetooth® verzia 4.2

Frekvenčný rozsah	Výstupný výkon
Bezdrôtová sieť LAN (Televízia)	
2400-2483,5 MHz	< 20,0 dBm
5150-5250 MHz	< 23,0 dBm
5250-5350 MHz	< 20,0 dBm
5470-5725 MHz	< 20,0 dBm
5725-5850 MHz	< 13,9 dBm
Bluetooth® (Televízia)	
2400-2483,5 MHz	< 10,0 dBm
Bluetooth® (RMF-TX900U / RMF-TX800U / RMF-TX520E)	
2400-2483,5 MHz	< 10,0 dBm

Vstupné a výstupné konektory

Anténa/kábel

75 ohmov, externý konektor pre VHF/UHF

Satelitná anténa

Konektor samica typu F, 75 ohmov.

DiSEqC 1.0, LNB 13 V/18 V a tón 22 kHz,

Jednokábový rozvod EN50494.

/ AV IN

Vstup video/audio (mini jack)

SK

HDMI IN 1/2/3/4 (HDCP 2.3-kompatibilné)

Video:

4096 × 2160p (50, 60 Hz)*1*2, 4096 × 2160p (24 Hz)*1, 3840 × 2160p (50, 60 Hz)*2, 3840 × 2160p (24, 25, 30 Hz), 1080p (30, 50, 60, 100, 120 Hz), 1080i (50, 60 Hz), 720p (30, 50, 60 Hz), 720/24p, 576p, 480p, Formáty PC*3
3840 × 2160p (100, 120 Hz)*2*4

Audio:

V režime eARC (Enhanced Audio Return Channel)

Podrobnosti nájdete v online Príručke.

Okrem režimu eARC

5,1 lineárny kanál PCM: 32/44,1/48/88,2/96/176,4/192 kHz 16/20/24 bitov, Dolby Audio, Dolby Atmos, DTS

eARC/ARC (Enhanced Audio Return Channel/Audio Return Channel) (len model HDMI IN 3)*5

V režime eARC

Podrobnosti nájdete v online Príručke.

V režime ARC

Dvojkanálový lineárny PCM: 48 kHz 16 bitov, Dolby Audio, Dolby Atmos, DTS

↪ DIGITAL AUDIO OUT (OPTICAL)

Digitálny optický konektor (dvojkanálový lineárny PCM: 48 kHz 16 bitov, Dolby Audio, DTS)

🎧 (Stereo mini konektor) (len XR-55X90S)

Slúchadlo

• 1, • 2 (HDD REC)*6

Port v zariadení USB (• 2 Zariadenie s USB HDD pre funkciu REC)

Port USB 1 podporuje vysokorýchlostné pripojenie USB (USB 2.0)

Port USB 2 podporuje super vysokorýchlostné pripojenie USB (USB 3.2 Gen 1)



Slot CAM (modul pre podmienený prístup)

🌐 LAN

Konektor 10BASE-T/100BASE-TX (V závislosti od prevádzkového prostredia siete sa môže rýchlosť pripojenia meniť. Rýchlosť a kvalita komunikácie nie je pre tento TV prijímač zaručená.)

Napájanie, informácie o produkte a ďalšie

Požiadavky na napájanie

220 V – 240 V striedavého prúdu, 50 Hz

Rozmery obrazovky (merané diagonálne) (Pribl.)

XR-55X9xS: 138,8 cm / 55 palcov

XR-50X9xS / 50X9xK: 125,7 cm / 50 palcov

Príkon v pohotovostnom režime*7*8

0,50 W

Rozlíšenie displeja (vodorovne × zvisle) (pixelov)
3840 × 2160

Menovitý výkon

500 mA (pre USB 1), 900 mA (pre USB 2)

Rozmery (Pribl.) (š × v × h) (cm)

so stolovým stojanom

Štandardná poloha:

XR-55X9xS: 123,3 × 78,4 × 33,8

XR-50X9xS: 111,9 × 71,5 × 28,6

XR-50X9xK: 111,9 × 71,6 × 30,3

Zúžená poloha:

XR-55X9xS: 123,3 × 78,4 × 33,8

bez stolového stojana

XR-55X9xS: 123,3 × 71,1 × 7,2

XR-50X9xS / 50X9xK: 111,9 × 64,9 × 7,0

Šírka stojana (Pribl.) (cm)

Štandardná poloha:

XR-55X9xS: 106,1

Zúžená poloha:

XR-55X9xS: 45,8

Hmotnosť (Pribl.) (kg)

so stolovým stojanom

XR-55X9xS: 18,3

XR-50X9xS: 14,1

XR-50X9xK: 16,5

bez stolového stojana

XR-55X9xS: 17,4

XR-50X9xS / 50X9xK: 13,5

Iné

Voliteľné príslušenstvo

Montážna konzola na stenu: SU-WL850 (len XR-55X9xS)

Montážna konzola na stenu: SU-WL450

Priemer a dĺžka skrutky:

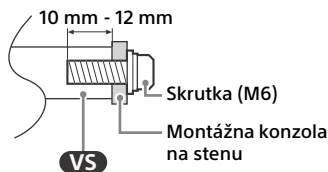

Modul kamery s mikrofónom: CMU-BC1

Prevádzková teplota: 0 °C – 40 °C

Prevádzková vlhkosť: 10 % – 80 % RH (nekondenzovaná)

*1 Keď je vstup 4096 × 2160p a [Široký režim] je nastavený na [Štandardný], rozlíšenie sa zobrazí ako 3840 × 2160p. Na zobrazenie 4096 × 2160p vyberte nastavenie [Široký režim] na [Plný 1] alebo [Plný 2].

*2 Informácie o tom, ako nastaviť [Formát signálu HDMI], nájdete v ponuke na obrazovke.

*3 Podrobnosti nájdete v online Príručke.

- *4 Len HDMI IN 3 & 4. Na pripojenie použite Ultra vysokorýchlostný kábel HDMI.
- *5 Pripojte audiosystém na HDMI IN 3 pre vedenie audio signálu z televízneho prijímača do audiosystému.
- *6 Funkcia nie je k dispozícii v Taliansku.
- *7 Uvedený príkon v pohotovostnom režime sa dosiahne, keď televízny prijímač dokončí nevyhnutné vnútorné procesy.
- *8 Spotreba energie v pohotovostnom režime sa zvýši po pripojení televízneho prijímača k sieti.

Poznámka

- Dostupnosť voliteľného príslušenstva závisí od krajiny/regiónu/modelu TV prijímača/zásob.
- Dizajn a špecifikácie sa môžu zmeniť bez oznámenia.
- Pri používaní Asistent Google sa môže vyžadovať predplatné za služby a aplikácie, pričom sa na ne môžu vzťahovať ďalšie zmluvné podmienky a/alebo poplatky.
- Opis výrobku v tomto návode sa uvádza vzhľadom na DELEGOVANÉ NARIADENIE KOMISIE (EÚ) č. 1062/2010. Viac informácií týkajúcich sa nariadenia (EÚ) č. 2019/2013 nájdete na webovej lokalite.

Registračné číslo výrobku (DELEGOVANÉ NARIADENIE KOMISIE (EÚ) 2019/ 2013)

XR-55X90S (1190678), XR-50X94S (1033830),
XR-50X92K (1033829), XR-50X90S (1033826).

Az útmutatókról

A TV-készülékhez a következő útmutatókat melléeltük. Kérjük, őrizze meg az útmutatókat későbbi tájékozódás céljából.

Beállítási útmutató

- TV telepítése és beállítása.

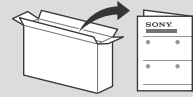

Felhasználói útmutató (a jelen útmutató) / Biztonsági dokumentáció

- Biztonsági előírások, távvezérlő, hibaelhárítás, fali konzol felszerelése, műszaki adatok stb.



Súgóútmutató (Képernyőn megjelenő útmutató)

- Beállítások, funkciók, Internetkapcsolat, hibaelhárítás stb.
- A megnyitáshoz nyomja meg a  (Bemenetválasztás) gombot a távirányítón és válassza a [Súgó] lehetőséget. Ha a [Súgó] elem nem áll rendelkezésre, válassza a [Szerkesztés] lehetőséget, és adja hozzá a [Súgó] elemet.

- Okostelefonjáról is elérheti a Súgóútmutatót.



https://rd1.sony.net/help/tv/jaep1/h_aep/

Megjegyzés

- Kérjük, hogy a tv használata előtt olvassa el a következőt: „Biztonsági előírások”.
- További biztonsági előírásokért olvassa el a mellékelt biztonsági dokumentációt.
- A Beállítási útmutatóban, valamint az ebben az útmutatóban szereplő képek és ábrák csak tájékoztatói célokat szolgálnak, és eltérhetnek a valós terméktől.
- A típusnévben szereplő „x”/„xx” a kialakításra, a színváltozatra vagy a televízió-rendszerre vonatkozó számjegyeket felel meg.

- Ha kézzel szállítja a tv-készüléket, akkor azt az alábbi ábra szerint kell megfogni. Ne gyakoroljon nyomást az képernyőre és a képernyőt körülvevő keretre.
- Ha felemeli vagy áthelyezi a tv-készüléket, az aljánál fogja meg.

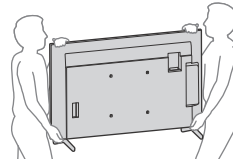

- Amikor szállítja a készüléket, ne tegye ki ütődésnek vagy erős rázkódásnak.
- Ha a készüléket szervizbe szállítja vagy költözködik, mindig csomagolja vissza az eredeti dobozába.

FONTOS FIGYELMEZTETÉS

Megjegyzés a rádióberendezéssel kapcsolatban

A Sony Corporation igazolja, hogy a XR-55X90S, XR-50X94S, XR-50X92K, XR-50X90S típusú rádiós berendezések megfelelnek a 2014/53/EU irányelv előírásainak. Az EU-megfelelőségi nyilatkozat teljes szövege elérhető a következő internetes címen: <https://compliance.sony.eu>

Erre a rádióberendezésre vonatkozóan az üzembe helyezéssel kapcsolatos következő korlátozások, vagy a használat jóváhagyásával kapcsolatos következő követelmények alkalmazandók ezekben az országokban: AT, BE, HR, CY, CZ, DK, EE, FI, FR, DE, EL, HU, IE, IT, LV, LT, LU, MT, NL, PL, PT, SK, SI, ES, SE, UK, UK (NI), IS, LI, NO, CH, BG, RO, TR, AL, BA, MK, MD, RS, ME, Koszovó ;
Az 5150 – 5350 MHz-es sáv beltéri használatra van korlátozva.

Biztonsági előírások

Szállítás

- A tv-készülék szállítása előtt húzza ki az összes kábelt.
- Két vagy több személyre van szükség egy nagyméretű tv-készülék szállításához.

A felburolás megakadályozása

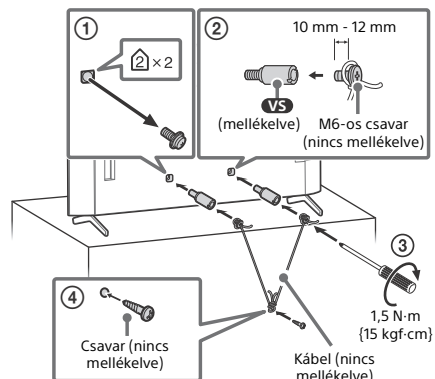

Távvezérlő és TV

A távvezérlő alakja, gombjainak elrendezése, elérhetősége és funkciója a régiótól/országtól/a tv típusától/a tv beállításaitól függően változhat*¹.

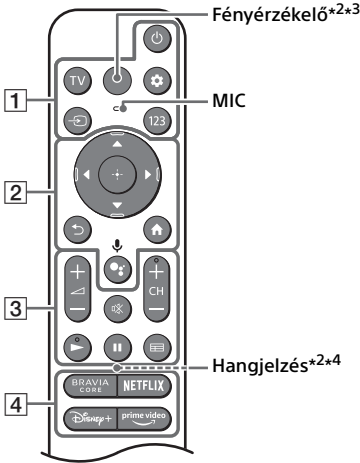

1 (Teljesítmény)

TV: A TV-csatornák listájának megjelenítése vagy bemenet váltása.

(Gyors beállítások): Gyors beállítások megjelenítése.

(Bemenetválasztás): Jelenítse meg és válassza ki a bemeneti forrást stb.

123 (Vezérlőmenü): Vezérlőmenü megjelenítése.

2 ▲ / ▼ / ◀ / ▶ / ⊕: A képernyőn történő navigálás és elemkiválasztás eszköze.

(Vissza)

(Kezdőképernyő)

(Google Segéd) / **(Mikrofon):** Használja a Google Segéd*^{5*6} vagy hangalapú keresés*⁶ lehetőségeket.

3 ◀ + / - ▶ **(Hangerő)**

(Némítás)*⁷

CH + / - (Csatorna)

(Ütmutató)

(Ütmutató): A TV-készülék vagy Kábel- és műholdvevő*⁸ digitális műsorújságjának megjelenítése.

4 Alkalmazás gombok

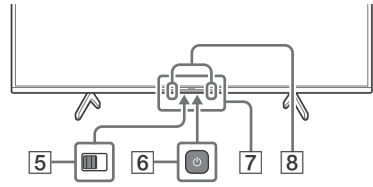

5 **BUILT-IN MIC SWITCH (Beépített mikrofon kapcsolója)*⁵:** Kapcsolja be/ki a beépített mikrofont.

6 **(Teljesítmény)**

7 **Távvezérlő érzékelője / Fényérzékelő / LED**

8 **Beépített mikrofon*^{5*6*9}:** A beépített mikrofon használatához nyomja meg a Google Segéd/mikrofon gombot a távvezérlőn, és kövesse a képernyőn megjelenő utasításokat.

*1 Más távirányító típusok esetén a részleteket illetően lásd a Súlyútmutatót.

*2 Csak RMF-TX900U. A távvezérlő típusnevének megtekintéséhez nyissa fel a távvezérlő fedelét, és tekintse meg a távvezérlő címkéjét.

*3 A távvezérlő háttérvilágítása világít, ha a fényérzékelő túl alacsony környezeti fényt érzékel. A háttérvilágítás automatikus megvilágítása kikapcsolható.

*4 A távoli keresőfunkciók használatakor hangjelzés hallatszik. Részletes leírás az online Súlyútmutatóban talál.

*5 Csak egyes régiók/országok/típusok/nyelvek esetén.

*6 A Google Segéd vagy a hangalapú keresés használatához internetkapcsolat szükséges.

*7 A kisegítő parancsikon elérhető a (Némítás) gomb megnyomásával és nyomva tartásával.

*8 [Kábel- és műholdvevő beállítás] beállítás szükséges.

*9 A teljesítményfelvétel megnövekedése a beépített mikrofon engedélyezésekor, mivel az folyamatos készenlétben áll.



További információért tekintse meg a Súlyútmutatót.

Nyomja meg a (Bemenetválasztás) gombot a távirányítón és válassza a [Súlyú] lehetőséget. Ha a [Súlyú] elem nem áll rendelkezésre, válassza a [Szerkesztés] lehetőséget, és adja hozzá a [Súlyú] elemet.

Opcionális kamera- és mikrofonkábel (nincs mellékelve) kezelés

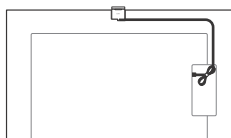

A hangprojektor (nincs mellékelve) használata

(XR-50X92K)

■ Javasolt (a TV előtt)

A hangprojektor készüléket (nincs mellékelve) helyezze el a TV asztali állványa előtt.

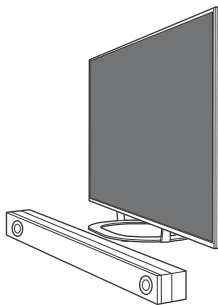

■ Másik javaslat (az asztali állványon)

Ha nincs elegendő hely ahhoz, hogy a hangprojektort a TV előtt helyezze el, akkor a gumilábakat **FT** (a TV mellékelve) erősítse a hangprojektor (nincs mellékelve) aljára, és a hangprojektort tegye az asztali állvány tetejére.

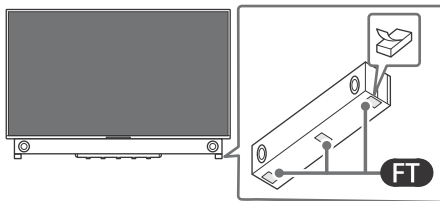
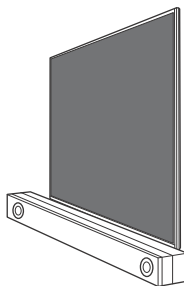

Megjegyzés

- Ügyeljen arra, hogy a hangprojektor ne zárja el a távvezérlő és a TV-készülék IR-érzékelője közötti rálátást.
- A gumiláb használata esetén a hangprojektor típusától függően változhat a hang minősége.
- A gumilábbal ne takarja el a szellőzőnyílást és az azonosító címkét.
- A levett gumilábakat biztonságos, gyerekek elől elzárt helyen tárolja (pl. ha javításra küldi be a hangprojektort).

Hibaelhárítás

Általános hibaelhárításhoz az alábbi lépéseket kövesse a következő típusú problémák esetében: fekete képernyő, nincs hang, kimeredett kép, a TV nem reagál, nem található hálózat.

- 1 Indítsa újra a TV-t a távvezérlő bekapcsológombjának körülbelül öt másodpercig tartó megnyomásával. A TV újraindul. Ha a tv nem áll helyre, próbálja kihúzni a tápkábelt a hálózati aljzataból, majd nyomja meg a tv-n található bekapcsológombot, és engedje fel. Várjon két percet, majd csatlakoztassa a hálózati kábelt. Másik lehetőségként nyomja meg a bekapcsológombot a tv-n körülbelül 40 másodpercig, amíg a tv ki nem kapcsol.
- 2 Lásd a Súgó menüt az alábbiakban látható módon.
- 3 Csatlakoztassa a TV-t az internethez, és végezzen el egy szoftverfrissítést. A Sony javasolja, hogy a TV szoftverét tartsa mindig a legfrissebb állapotban. A szoftverfrissítések új funkciókat és teljesítménynövekedést kínálnak.
- 4 Keresse fel a Sony támogatási webhelyét (információ a jelen kézikönyv végén található).

Ha bedugja a TV-t, előfordulhat, hogy a TV nem kapcsol be egyből, amikor megnyomja a bekapcsológombot a távvezérlőn vagy a TV-n.

A rendszer inicializálása időt vesz igénybe. Várjon körülbelül egy percet, majd próbálja újra.

A távvezérlő nem működik.

- Cserélje ki az elemeket.

Elfelejtette a szülői zárhoz tartozó jelszót.

- Írja be a 9999 PIN-kódot, és adja meg az új PIN-kódot.



A hibaelhárítást illető további információért tekintse meg a Súgóútmutatót. Nyomja meg a (Bemenetválasztás) gombot a távirányítón és válassza a [Súgó] lehetőséget. Ha a [Súgó] elem nem áll rendelkezésre, válassza a [Szerkesztés] lehetőséget, és adja hozzá a [Súgó] elemet.

Műszaki adatok

Rendszer

Megjelenítő típusa: LCD (folyadékkristályos kijelző), LED háttérvilágítás

Tv-rendszer: Országtól/területválasztástól/tv-modelltől függően

Analóg: B/G, D/K, I

Digitális: DVB-T/DVB-C/DVB-T2

Műhold: DVB-S/DVB-S2

Színrendszer: PAL/SECAM/NTSC3.58 (Csak videó)/NTSC4.43 (Csak videó)

Fogható csatornák: Országtól/területválasztástól/tv-modelltől függően

Analóg: UHF/VHF/kábel

Digitális: UHF/VHF/kábel

Műhold: Középfrekvencia 950-2150 MHz

Hangkimenet: 10 W + 10 W

Vezeték nélküli technológia

IEEE 802.11a/b/g/n/ac protokoll

Bluetooth® 4.2-es verzió

Frekvenciatartomány	Kimeneti teljesítmény
Vezeték nélküli LAN (Televízió)	
2400-2483,5 MHz	< 20,0 dBm
5150-5250 MHz	< 23,0 dBm
5250-5350 MHz	< 20,0 dBm
5470-5725 MHz	< 20,0 dBm
5725-5850 MHz	< 13,9 dBm
Bluetooth® (Televízió)	
2400-2483,5 MHz	< 10,0 dBm
Bluetooth® (RMF-TX900U / RMF-TX800U / RMF-TX520E)	
2400-2483,5 MHz	< 10,0 dBm

Bemeneti/kimeneti csatlakozók

Antenna/kábel

75 Ohm külső antennacsatlakozó VHF/UHF-hez

Műholdantenna

F típusú anya csatlakozó, 75 Ohm.

DiSEqC 1.0, LNB 13 V/18 V és 22 kHz-es kapcsolójel, Egykábeles terjesztés EN50494.

/ AV IN

Video/Audio bemenet (mini csatlakozó)

HDMI IN 1/2/3/4 (HDCP 2.3 kompatibilis)

Video:

4096 × 2160p (50, 60 Hz)*1*2, 4096 × 2160p (24 Hz)*1, 3840 × 2160p (50, 60 Hz)*2, 3840 × 2160p (24, 25, 30 Hz), 1080p (30, 50, 60, 100, 120 Hz), 1080i (50, 60 Hz), 720p (30, 50, 60 Hz), 720/24p, 576p, 480p, PC formátumok*3
3840 × 2160p (100, 120 Hz)*2*4

Audio:

eARC (Enhanced Audio Return Channel) üzemmodban

Részletes leírást az online Súlyútmutatóban talál.

Kivéve eARC üzemmodban

5,1 csatornás lineáris PCM: 32/44,1/48/88,2/96/176,4/192 kHz 16/20/24 bit, Dolby Audio, Dolby Atmos, DTS

eARC/ARC (Enhanced Audio Return Channel/ Audio Return Channel) (Csak HDMI IN 3)*5

eARC üzemmodban

Részletes leírást az online Súlyútmutatóban talál.

ARC üzemmodban

Kétszatornás lineáris PCM: 48 kHz 16 bit, Dolby Audio, Dolby Atmos, DTS

↻ DIGITAL AUDIO OUT (OPTICAL)

Digitális optikai csatlakozó (kétszatornás lineáris PCM: 48 kHz 16 bit, Dolby Audio, DTS)

🔊 (sztereo mini csatlakozó) (Csak a XR-55X90S esetén)

Fejhallgató

🔌 1, 🔌 2 (HDD REC)*6

USB-eszköz csatlakozója (🔌 2 USB HDD-eszköz a FELVÉTEL funkcióhoz)

A 1. USB-csatlakozó támogatja a High Speed USB (USB 2.0) szabványt

A 2. USB-csatlakozó támogatja a Super Speed USB (USB 3.2 Gen 1) szabványt



Feltételes hozzáférési modul (CAM) nyílása

🌐 LAN

10BASE-T/100BASE-TX csatlakozó (A hálózati környezettől függően a csatlakozási sebesség különbözhet. A kommunikáció sebessége és minősége nem garantált.)

Tápellátás, adatlap és egyebek

Tápellátás

220 V – 240 V AC, 50 Hz

Képernyőméret (átlósan mérve) (Kb.)

XR-55X9xS: 138,8 cm / 55 hüvelyk

XR-50X9xS / 50X9xK: 125,7 cm / 50 hüvelyk

Energiafogyasztás készenléti üzemmodban*7*8
0,50 W

Kijelző felbontása (vízszintes × függőleges) (képpont)

3840 × 2160

Kimeneti áramerősség

500 mA (USB 1 esetén), 900 mA (USB 2 esetén)

Méreték (Kb.) (szé × ma × mé) (cm)

asztali állvánnyal

Standard pozíció:

XR-55X9xS: 123,3 × 78,4 × 33,8

XR-50X9xS: 111,9 × 71,5 × 28,6

XR-50X9xK: 111,9 × 71,6 × 30,3

Szűk pozíció:

XR-55X9xS: 123,3 × 78,4 × 33,8

asztali állvány nélkül

XR-55X9xS: 123,3 × 71,1 × 7,2

XR-50X9xS / 50X9xK: 111,9 × 64,9 × 7,0

Állvány szélessége (Kb.) (cm)

Standard pozíció:

XR-55X9xS: 106,1

Szűk pozíció:

XR-55X9xS: 45,8

Tömeg (Kb.) (kg)

asztali állvánnyal

XR-55X9xS: 18,3

XR-50X9xS: 14,1

XR-50X9xK: 16,5

asztali állvány nélkül

XR-55X9xS: 17,4

XR-50X9xS / 50X9xK: 13,5

Egyebek

Külön megvásárolható tartozékok

Fali konzol: SU-WL850 (Csak a XR-55X9xS esetén)

Fali konzol: SU-WL450

Csavar átmérő és hossz:

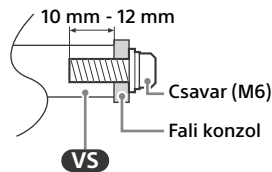

Kamera és mikrofon: CMU-BC1

Üzemi hőmérséklet: 0 °C – 40 °C között

Működési páratartalom: 10 % – 80 % RH relatív páratartalom között (kicsapódás nélkül)

*1 Ha a bemenet felbontása 4096 × 2160p, és a [Szélesvásznú mód] beállítás értéke [Normál], a megjelenített kép felbontása 3840 × 2160p. 4096 × 2160p felbontás megjelenítéséhez állítsa a [Szélesvásznú mód] beállítást [Teljes 1] vagy [Teljes 2] értékre.

- *2 A [HDMI-jelformátum] beállításához tekintse meg a képernyőmenüt.
- *3 Részletes leírást az online Súgóútmutatóban talál.
- *4 Csak HDMI IN 3 & 4. A csatlakozáshoz használja az Ultra nagysebességű HDMI kábelt.
- *5 Csatlakoztassa hangrendszerét a HDMI IN 3 aljzathoz, hogy a TV audiojelei eljussanak a hangrendszeréhez.
- *6 A funkció nem érhető el Olaszországban.
- *7 A megadott készenléti energiafogyasztást akkor éri el a tv-készülék, miután befejezte a szükséges belső folyamatokat.
- *8 Ha a tv-készülék csatlakoztatva van a hálózathoz, az energiafogyasztás készenléti üzemmódban megnő.

Megjegyzés

- A külön megvásárolható tartozékok elérhetősége az országtól/régiótól/tv-típus/árúkeszlettől függ.
- A forma és a műszaki adatok előzetes bejelentés nélkül megváltozhatnak.
- A Google Segéd használatához különböző szolgáltatásokra és alkalmazásokra történő előfizetésre lehet szükség, valamint további feltételek és/vagy költségek merülhetnek fel.
- A jelen kézikönyvben található terméklap a következőhöz készült: BIZOTTSÁGI FELHATALMAZÁSON ALAPULÓ RENDELET (EU) 1062/2010. Látogasson el a webhelyre az (EU) 2019/2013 információkért.

Termékrejestrációs szám (BIZOTTSÁGI FELHATALMAZÁSON ALAPULÓ RENDELET, (EU) 2019/2013)

XR-55X90S (1190678), XR-50X94S (1033830),
XR-50X92K (1033829), XR-50X90S (1033826).

Despre manuale

Acest televizor este livrat împreună cu următoarele manuale. Vă rugăm să păstrați aceste manuale pentru a le consulta pe viitor.

Ghid de configurare

- Instalare și configurare televizor.

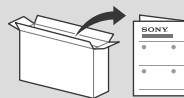

Ghid de referință (acest manual) / Documentație privind siguranța

- Informații privind siguranța, telecomandă, depanare, instalare pe perete, specificații etc.



Ghid de asistență (manual pe ecran)

- Setări, funcții, conexiune la internet, depanare etc.
- Pentru a-l deschide, apăsați (Selectarea intrării) de pe telecomandă și selectați [Ajutor]. Dacă [Ajutor] nu există, selectați [Editare] și adăugați [Ajutor].

- Puteți consulta Ghidul de asistență cu smartphone-ul dumneavoastră.



https://rd1.sony.net/help/tv/jaep1/h_aep/

Notă

- Înainte de a utiliza televizorul, vă rugăm să citiți „Informații privind siguranța”.
- Pentru detalii suplimentare, citiți documentația furnizată privind siguranța.
- Imaginile și ilustrațiile utilizate în Ghidul de configurare și în acest manual au scop doar de referință și pot diferi față de produsul real.
- Simbolul „x”/„xx” care apare în numele modelului corespunde unei cifre numerice, aferente designului, culorii sau sistemului TV.

- Atunci când ridicați sau mutați televizorul, țineți-l bine de partea de jos.

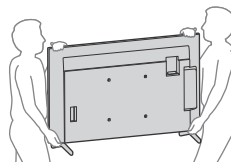

- Feriți televizorul de șocuri mecanice și de vibrații prea puternice în timpul transportului.
- Când duceți aparatul la reparat sau când vă mutați, folosiți ambalajul original.

INFORMAȚIE IMPORTANTĂ

Observație cu privire la echipamentul radio

Prin prezenta, Sony Corporation declară că tipurile de echipament radio XR-55X90S, XR-50X94S, XR-50X92K, XR-50X90S sunt în conformitate cu Directiva 2014/53/UE. Textul integral al declarației UE de conformitate este disponibil la următoarea adresă internet: <https://compliance.sony.eu>

Pentru acest echipament radio, următoarele restricții privind punerea în funcțiune sau cerințele de autorizare a utilizării sunt valabile în AT, BE, HR, CY, CZ, DK, EE, FI, FR, DE, EL, HU, IE, IT, LV, LT, LU, MT, NL, PL, PT, SK, SI, ES, SE, UK, UK (NI), IS, LI, NO, CH, BG, RO, TR, AL, BA, MK, MD, RS, ME, Kosovo :

Banda de 5150 - 5350 MHz este restricționată numai pentru utilizarea în spații închise.

Informații privind siguranța

Transportul

- Înainte de a deplasa televizorul, decuplați toate cablurile.
- Pentru transportul unui televizor de mari dimensiuni, este nevoie de două sau mai multe persoane.
- Când transportați manual aparatul TV, susțineți-l așa cum este prezentat mai jos. Nu forțați panoul sau cadrul din jurul ecranului.

Asigurarea stabilității

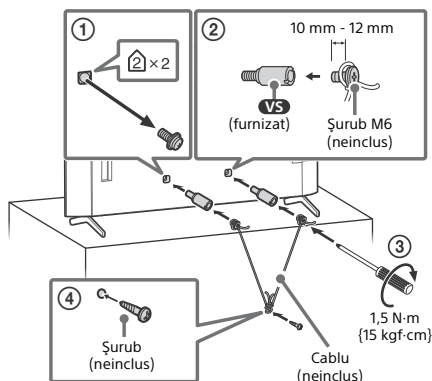

Telecomanda și televizorul

Forma, dispunerea, disponibilitatea și funcționarea butoanelor telecomenzii pot varia în funcție de regiune/țară/modelul televizorului/setările televizorului*1.

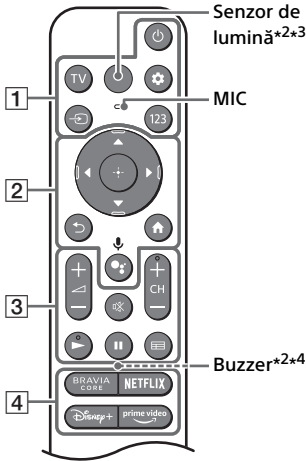

1 🔌 (Oprire)

TV: Afișați lista de canale TV sau comutați la intrare.

⚙️ (Setări rapide): Afișarea setărilor rapide.

➡️ (Selectarea intrării): Afișarea și selectarea sursei de intrare etc.

123 (Meniul Control): Afișează Meniul Control.

2 ▲ / ▼ / ◀ / ▶ / ☺: Parcurgerea și selectarea opțiunilor de meniu afișate pe ecran.

↶ (Înapoi)

🏠 (Ecran principal)

🗣️ (Asistent Google) / 🎤 (Microfon):

Utilizați Asistentul Google*5*6 sau căutarea vocală*6.

3 🔊 + / - (Volum)

🔕 (Anulare sunet)*7

CH + / - (Canal)

▶ / ||

📺 (Ghid): Afișați ghidul digital de programe al televizorului sau al receptorului de cablu/satelit*8.

4 Butoane aplicații

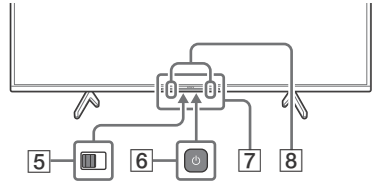

5 BUILT-IN MIC SWITCH (Comutator microfon integrat)*5: Pornirea/oprirea microfonului încorporat.

6 🔌 (Oprire)

7 Senzor telecomandă / Senzor de lumină / LED

8 Microfon încorporat*5*6*9: Pentru a activa microfonul încorporat, apăsați butonul Asistent Google/Microfon de pe telecomandă și urmați instrucțiunile afișate pe ecran.

*1 Pentru alte modele de telecomandă, consultați Ghidul de asistență online pentru detalii.

*2 Numai RMF-TX900U. Pentru a vedea denumirea telecomenzii, deschideți capacul telecomenzii și consultați eticheta de pe telecomandă.

*3 Lumina de fundal a telecomenzii se va aprinde atunci când senzorul de lumină detectează că lumina ambientală este scăzută. Aprinderea automată a luminii de fundal poate fi dezactivată.

*4 Buzzer-ul va emite un sunet când folosiți funcția de localizare la distanță. Pentru detalii, consultați Ghidul de asistență online.

*5 Numai pentru anumite regiuni/țări/modele/limbi.

*6 Asistentul Google sau căutarea vocală necesită o conexiune la internet.

*7 Comanda rapidă pentru accesibilitate este disponibilă apăsând și menținând apăsat 🔕 (Anulare sunet).

*8 Este necesară setarea [Configurare receptor de cablu/satelit].

*9 Consumul de energie va crește atunci când microfonul încorporat este pornit, deoarece acesta este activ întotdeauna.



Pentru mai multe informații, consultați Ghidul de asistență. Apăsați ➡️ (Selectarea intrării) de pe telecomandă și selectați [Ajutor]. Dacă [Ajutor] nu există, selectați [Editare] și adăugați [Ajutor].

RO

Managementul opțional al cablului camerei web cu microfon încorporat (neinclusă)

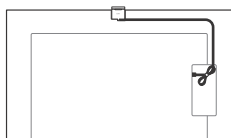

Utilizarea barei de sunet (nu este furnizată)

(XR-50X92K)

■ Recomandat (în fața televizorului)

Amplasați bara de sunet (nu este furnizată) în fața suportului de masă al televizorului.

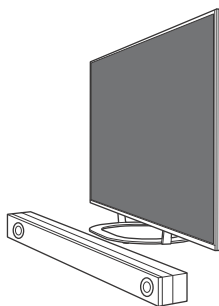

■ Alternativă (pe suportul de masă)

În cazul în care nu este suficient spațiu pentru a amplasa bara de sunet în fața TV-ului, atașați piciorușele de cauciuc **FT** (furnizate împreună cu TV-ul) la baza barei de sunet (nu este furnizată) și amplasați bara de sunet deasupra suportului de masă.

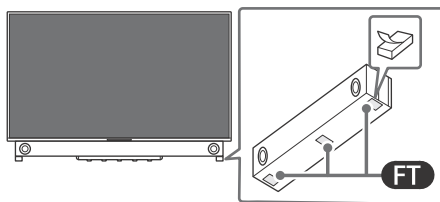
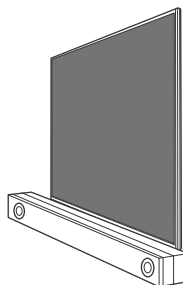

Notă

- Asigurați-vă că înălțimea barei de sunet nu blochează calea dintre telecomandă și senzorul IR al televizorului.
- Dacă folosiți piciorușe de cauciuc, calitatea sunetului ar putea diferi în funcție de modelul barei de sunet.
- Nu acoperiți fantele de aerisire și eticheta de identificare cu piciorușele de cauciuc.
- Depozitați într-un loc sigur piciorușele de cauciuc demontate, fără a le lăsa la îndemâna copiilor. (de exemplu, atunci când trimiteți bara de sunet la reparat)

Depanare

Pentru remedierea problemelor precum: ecran negru, lipsa sunetului, imagine statică, televizorul nu răspunde la comenzi sau pierderea conexiunii la rețea, efectuați pașii de mai jos.

- 1 Reporniți televizorul prin apăsarea butonului de pornire/oprire de pe telecomandă pentru aproximativ cinci secunde. Televizorul repornește. Dacă problema televizorului nu se remediază, încercați să scoateți cablul de alimentare din priză, după care apăsați butonul de pornire/oprire al televizorului și eliberați-l. Așteptați două minute, apoi conectați la rețea cablul de alimentare. Sau țineți apăsat timp de 40 de secunde butonul de pornire/oprire al televizorului până când televizorul se oprește.
- 2 Consultați meniul Ajutor prezentat mai jos.
- 3 Conectați televizorul la internet și actualizați software-ul. Sony vă recomandă să păstrați software-ul TV-ului actualizat. Actualizările software oferă caracteristici noi și îmbunătățiri de performanță.
- 4 Vizitați site-ul de asistență Sony (informațiile necesare se află la sfârșitul acestui manual).

După ce introduceți cablul de alimentare în priză, este posibil ca televizorul să nu pornească pentru un timp, chiar dacă apăsați butonul de pornire/oprire de pe telecomandă sau de pe televizor.

Inițializarea sistemului durează un anumit timp. Așteptați aproximativ un minut, apoi încercați din nou.

Telecomanda nu funcționează.

- Înlocuiți bateriile.

Ați uitat codul pentru blocarea accesului copiilor.

- Introduceți 9999 pentru PIN și introduceți noul PIN.



Pentru mai multe informații privind depanarea, consultați Ghidul de asistență. Apăsați  (Selectarea intrării) de pe telecomandă și selectați [Ajutor]. Dacă [Ajutor] nu există, selectați [Editare] și adăugați [Ajutor].

Specificații

Sistem

Tip de panou: Panou LCD (Liquid Crystal Display - Afișaj cu cristale lichide), Retroiluminare cu leduri

Sistem TV: În funcție de țara/regiunea aleasă/ modelul televizorului

Analogic: B/G, D/K, I

Digital: DVB-T/DVB-C/DVB-T2

Satelit: DVB-S/DVB-S2

Sistem culoare: PAL/SECAM/NTSC3.58 (Numai video)/NTSC4.43 (Numai video)

Acoperire canale: În funcție de țara/regiunea aleasă/modelul televizorului

Analogic: UHF/VHF/Cablul

Digital: UHF/VHF/Cablul

Satelit: Frecvență intermediară 950-2150 MHz

Leșire audio: 10 W + 10 W

Tehnologie wireless

Protocol IEEE 802.11a/b/g/n/ac

Bluetooth® versiunea 4.2

Gama de frecvență	Putere de ieșire
LAN wireless (Televizor)	
2400-2483,5 MHz	< 20,0 dBm
5150-5250 MHz	< 23,0 dBm
5250-5350 MHz	< 20,0 dBm
5470-5725 MHz	< 20,0 dBm
5725-5850 MHz	< 13,9 dBm
Bluetooth® (Televizor)	
2400-2483,5 MHz	< 10,0 dBm
Bluetooth® (RMF-TX900U / RMF-TX800U / RMF-TX520E)	
2400-2483,5 MHz	< 10,0 dBm

Mufe intrare/ieșire

Antenă (exterioară)/cablu



Bornă externă 75 ohm pentru VHF/UHF

Antenă de satelit

Conector mamă de tip F, 75 ohm.

DiSEqC 1.0, LNB 13 V/18 V & ton 22 kHz,

Distribuție printr-un singur cablu EN50494.

 /  AV IN

Intrare video/audio (mini mufă)

HDMI IN 1/2/3/4 (Compatibil cu HDCP 2.3)

Video:

4096 × 2160p (50, 60 Hz)*1*2, 4096 × 2160p (24 Hz)*1, 3840 × 2160p (50, 60 Hz)*2, 3840 × 2160p (24, 25, 30 Hz), 1080p (30, 50, 60, 100, 120 Hz), 1080/24p, 1080i (50, 60 Hz), 720p (30, 50, 60 Hz), 720/24p, 576p, 480p, Formate PC*3
3840 × 2160p (100, 120 Hz)*2*4

Audio:

În modul eARC (Enhanced Audio Return Channel)

Pentru detalii, consultați Ghidul de asistență online.

Cu excepția modului eARC

PCM liniar pe 5,1 canale: 32/44,1/48/88,2/96/176,4/192 kHz 16/20/24 biți, Dolby Audio, Dolby Atmos, DTS

eARC/ARC (Enhanced Audio Return Channel/ Audio Return Channel) (Numai HDMI IN 3)*5

În modul eARC

Pentru detalii, consultați Ghidul de asistență online.

În modul ARC

PCM liniar pe două canale: 48 kHz 16 biți, Dolby Audio, Dolby Atmos, DTS

↪ DIGITAL AUDIO OUT (OPTICAL)

Mufă optică digitală (PCM liniar pe două canale: 48 kHz 16 biți, Dolby Audio, DTS)

🎧 (Mini mufă stereo) (numai XR-55X90S)

Căști

🔌 1, 🔌 2 (HDD REC)*6

Port dispozitiv USB (🔌 2 dispozitive HDD USB pentru caracteristica REC)

Portul USB 1 este compatibil cu High Speed USB (USB de mare viteză) (USB 2.0)

Portul USB 2 este compatibil cu Super Speed USB (USB de foarte mare viteză) (USB 3.2 Gen 1)



Slot CAM (modul de acces condiționat)

🌐 LAN

Conector 10BASE-T/100BASE-TX (În funcție de mediul de funcționare a rețelei, viteza conexiunii poate varia. Viteza de comunicare și calitatea nu sunt garantate.)

Alimentare, date tehnice ale produsului și altele

Cerințe de alimentare

220 V - 240 V c.a., 50 Hz

Dimensiunea ecranului (măsurată pe diagonală) (aprox.)

XR-55X9xS: 138,8 cm / 55 țoli

XR-50X9xS / 50X9xK: 125,7 cm / 50 țoli

Consum de energie în modul standby*7*8
0,50 W

Rezoluție ecran (orizontal × vertical) (pixeli)
3840 × 2160

Mărimi de ieșire nominale

500 mA (pentru USB 1), 900 mA (pentru USB 2)

Dimensiuni (aprox.) (l x h x L) (cm)

cu suport de masă

Poziția standard:

XR-55X9xS: 123,3 × 78,4 × 33,8

XR-50X9xS: 111,9 × 71,5 × 28,6

XR-50X9xK: 111,9 × 71,6 × 30,3

Poziția îngustă:

XR-55X9xS: 123,3 × 78,4 × 33,8

fără suport de masă

XR-55X9xS: 123,3 × 71,1 × 7,2

XR-50X9xS / 50X9xK: 111,9 × 64,9 × 7,0

Lățime suport (aprox.) (cm)

Poziția standard:

XR-55X9xS: 106,1

Poziția îngustă:

XR-55X9xS: 45,8

Masă (aprox.) (kg)

cu suport de masă

XR-55X9xS: 18,3

XR-50X9xS: 14,1

XR-50X9xK: 16,5

fără suport de masă

XR-55X9xS: 17,4

XR-50X9xS / 50X9xK: 13,5

Altele

Accesorii opționale

Dispozitiv de montare pe perete: SU-WL850 (numai XR-55X9xS)

Dispozitiv de montare pe perete: SU-WL450
Diametru și lungime șurub:

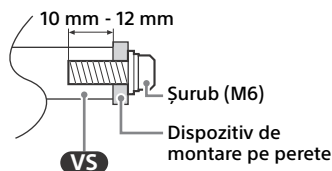

Camera web cu microfon încorporat: CMU-BC1

Temperatură de utilizare: 0 °C - 40 °C

Umiditate de funcționare: UR 10 % - 80 % (fără condens)

- *1 Atunci când se utilizează 4096 × 2160p și [Mod panoramic] este setat la [Normal], rezoluția este afișată ca 3840 × 2160p. Pentru a afișa 4096 × 2160p, setați opțiunea [Mod panoramic] la [Complet 1] sau la [Complet 2].
- *2 Consultați meniul afișat pe ecran pentru a seta [Formatul semnalului HDMI].
- *3 Pentru detalii, consultați Ghidul de asistență online.
- *4 Numai HDMI IN 3 & 4. Utilizați un cablu HDMI de foarte mare viteză pentru conectare.
- *5 Conectați sistemul audio la HDMI IN 3 pentru a transmite semnalele audio ale televizorului la sistemul audio.
- *6 Funcția nu este disponibilă în Italia.
- *7 Puterea specificată în modul standby este atinsă după ce televizorul încheie procesele interne necesare.
- *8 Consumul de energie în modul standby va crește atunci când televizorul dumneavoastră este conectat la rețea.

Notă

- Accesoriile opționale sunt disponibile în funcție de țări/regiune/modelul televizorului/stoc.
- Designul și specificațiile se pot modifica fără notificare prealabilă.
- Pot fi necesare abonamente pentru servicii și aplicații și se pot aplica termeni, condiții și/sau taxe suplimentare atunci când utilizați Asistentul Google.
- Fișa produsului din acest manual este pentru REGULAMENTUL DELEGAT AL COMISIEI (UE) 1062/2010. Consultați site-ul aferent pentru informații despre (UE) 2019/2013.

Numărul de înregistrare a produsului (REGULAMENTUL DELEGAT AL COMISIEI (UE) 2019/2013)

XR-55X90S (1190678), XR-50X94S (1033830),
XR-50X92K (1033829), XR-50X90S (1033826).

За ръководствата

Този телевизор се предлага със следните ръководства. Моля, запазете ръководствата за бъдещи справки.

Ръководство за настройка

- Инсталиране и настройка на телевизора.

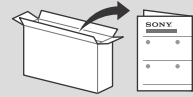

Информация за продукта (това ръководство) / Документация за безопасност

- Информация за безопасност, дистанционно управление, отстраняване на неизправности, монтаж на стена, спецификация и т.н.



Помощно ръководство (Ръководство на екрана)

- Настройки, функции, интернет връзка, отстраняване на неизправности и т.н.
- За да го отворите, натиснете → (Избор на вход) на дистанционното управление и изберете [Помощ]. Ако не съществува [Помощ], изберете [Редактиране] и добавете [Помощ].

- Можете да разгледате Помощното ръководство със смартфона си.



https://rd1.sony.net/help/tv/jaep1/h_aep/

Забележка

- Преди да започнете работа с телевизора, моля, прочетете "Информация за безопасност".
- Прочетете дадената документация за безопасност за допълнителни сведения за безопасността.
- Изображенията и илюстрациите, използвани в Ръководството за настройка и в това ръководство, са само за справка и може да се различават от действителния продукт.
- Знакът "x"/"xx", който се появява в името на модела, съответства на номер, свързан с дизайна, цвета или системата на телевизора.

Информация за безопасност

Пренасяне

- Преди да местите телевизора, изключете всички кабели от него.
- Необходими са две или повече лица за транспортиране на голям телевизор.
- Когато местите телевизора на ръце, дръжте го, както е показано по-долу. Не натискайте панела и рамката около екрана.
- Когато повдигате или местите телевизора, го дръжте здраво от долу.

ВАЖНА ЗАБЕЛЕЖКА

Забележка за радио оборудване

С настоящото Sony Corporation декларира, че типове радиооборудване XR-55X90S, XR-50X94S, XR-50X92K, XR-50X90S съответстват на Директива 2014/53/ЕС. Цялостният текст на ЕС декларацията за съответствие може да се намери на следния интернет адрес: <https://compliance.sony.eu>

За това радио оборудване важат следните ограничения за въвеждане в експлоатация или за разрешение за употреба в AT, BE, HR, CY, CZ, DK, EE, FI, FR, DE, EL, HU, IE, IT, LV, LT, LU, MT, NL, PL, PT, SK, SI, ES, SE, UK, UK (NI), IS, LI, NO, CH, BG, RO, TR, AL, BA, MK, MD, RS, ME, Косово : 5150 - 5350 MHz честота е ограничена само за работа на закрито.

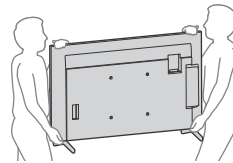

- При пренасяне не излагайте телевизора на сътресения или прекалени вибрации.
- Когато пренасяте телевизора при ремонт или при смяна на жилището, пакутирайте го, като използвате оригиналната опаковка и материали за пакутиране.

Предотвратяване на падане

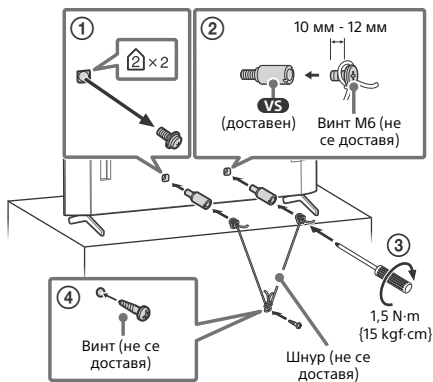

Дистанционно управление и телевизор

Разположението, формата, наличността и функциите на бутоните на дистанционното управление могат да се различават в зависимост от региона/държавата/модела на телевизора/настройките на телевизора*1.

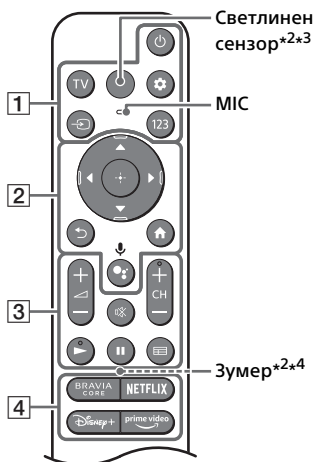

1 (Захранване)

TV: Показва списък с телевизионни канали или превключва към вход.

⚙️ (Бързи настройки): Показва Бързи настройки.

↔️ (Избор на вход): Показва и избира входния източник и пр.

123 (Меню за управление): Показва менюто за управление.

2 ▲ / ▼ / ◀ / ▶ / ⊕: Навигация в екранното меню и избор.

↶ (Назад)

⬆️ (Начало)

🗣️ (Google Асистент) / 🎤 (Микрофон): Използвайте Google Асистент*5*6 или гласово търсене*6.

3 🔊 + / - (Сила на звука)

🔇 (Заглушаване)*7

CH + / - (Канал)

▶ / ⏸

 **(Ръководство):** Показва справочника на цифровите програми на телевизора или кабелния/сателитен декодер*8.

4 Бутони за приложения

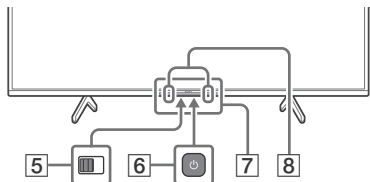

5 BUILT-IN MIC SWITCH (Превключвател на вградения микрофон)*5:

Включване/изключване на вградения микрофон.

6 (Захранване)

7 Сензор за дистанционното управление / Светлинен сензор / LED

8 Вграден микрофон*5*6*9: За да активирате вградения микрофон, натиснете Google Асистент/бутон на микрофона на дистанционното управление и следвайте инструкциите на екрана.

*1 За подробности относно други модели дистанционни управления направете справка с онлайн Помощното ръководство.

*2 Само RMF-TX900U. За да видите името на модела на дистанционното управление, отворете капака на дистанционното управление и вижте етикетата върху дистанционното управление.

*3 Подсветката на дистанционно управление ще се включи, когато светлинният сензор установи, че околната светлина е слаба. Автоматичното включване на подсветката може да бъде изключено.

*4 Зумерът ще издава звук, когато използвате функцията за дистанционно намиране. За повече информация вижте онлайн Помощното ръководство.

*5 Само за определени региони/страни/модели/езици.

*6 Google Асистент или гласово търсене изисква интернет връзка.

*7 Опциите за достъпност са налични чрез натискане и задържане на  (Заглушаване).

*8 Необходима е [Настройка на кабелния/сателитния декодер].

*9 Когато е активиран вграденият микрофон, консумацията на енергия ще се увеличи, понеже той приема постоянно.



За повече информация вижте в Помощното ръководство. Натиснете  (Избор на вход) на дистанционното управление и изберете [Помощ]. Ако не съществува [Помощ], изберете [Редактиране] и добавете [Помощ].

Подреждане на кабела на опционалната камера с микрофон (не се доставя)

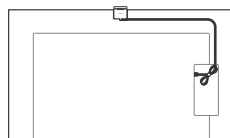

Използване на саундбар (не е доставен)

(XR-50X92K)

■ Препоръчителен (пред телевизора)

Поставете саундбара (не е доставен) пред поставката за маса на телевизора.

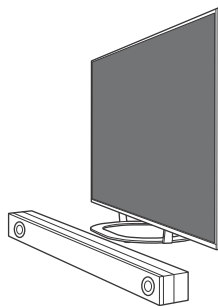

■ Алтернативно (върху поставката за маса)

Ако няма достатъчно пространство, за да поставите саундбара пред телевизора, прикрепете гумените крачета (FT) (предоставени с телевизора) към долната страна на саундбара (не е предоставен) и поставете саундбара върху поставката за маса.

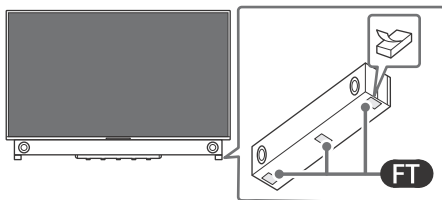
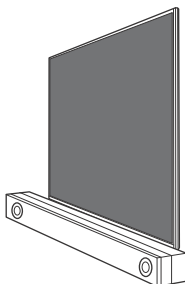

Забележка

- Направете така, че саундбара с височината си да не застана между дистанционното управление и инфрачервения сензор на телевизора.
- При използване на гумени крачета качеството на звука може да е различно в зависимост от модела на саундбара.
- Не покривайте вентилационния отвор и идентификационната табелка с гумените крачета.
- Уверете се, че ще съхраните гумените крачета на сигурно място, далеч от деца. (напр., когато изпращате саундбара за ремонт)

Отстраняване на неизправности

За отстраняване на общи неизправности като: черен екран, липса на звук, замръзнала картина, блокиране на телевизор или загуба на мрежа, изпълнете следните стъпки.

- 1 Рестартирайте вашия телевизор чрез натискане на бутона за захранване на дистанционното управление за около пет секунди. Телевизорът ще се рестартира. Ако телевизорът не се възстанови, опитайте да извадите захранващия кабел, след това натиснете бутона за включване на телевизора и го пуснете. Изчакайте две минути и включете захранващия кабел. Или натиснете бутона за включване на телевизора за около 40 секунди, докато телевизорът се изключи.
- 2 Направете справка с менюто Помощ, показано по-долу.
- 3 Свържете своя телевизор с интернет и направете актуализация на софтуера. Sony препоръчва да поддържате софтуера на телевизора си актуален. Актуализациите на софтуера предоставят нови функции и подобрения на производителността.
- 4 Посетете уебсайта за поддръжка на Sony (информацията е предоставена в края на това ръководство).

Когато включите захранващия кабел на телевизора, той може да не се включи веднага, дори ако натиснете бутона за включване на дистанционното управление или телевизора.

Инициализирането на системата отнема време. Изчакайте за около една минута и опитайте отново.

Дистанционното управление не работи.

- Сменете батериите.

Забравена парола за родителско заключване.

- Въведете 9999 за ПИН кода и въведете новия ПИН код.



За повече информация относно отстраняване на проблеми, вижте Помощното ръководство. Натиснете (Избор на вход) на дистанционното управление и изберете [Помощ]. Ако не съществува [Помощ], изберете [Редактиране] и добавете [Помощ].

Спецификации

Система

Система на панела: LCD (течнокристален дисплей) панел, LED подсветка

ТВ система: В зависимост от вашата държава/избора на зона/модел на телевизора

Аналогов: В/G, D/K, I

Цифров: DVB-T/DVB-C/DVB-T2

Сателит: DVB-S/DVB-S2

Цветова система: PAL/SECAM/NTSC3.58 (само видео)/NTSC4.43 (само видео)

Покритие на каналите: В зависимост от вашата държава/избора на зона/модел на телевизора

Аналогов: UHF/VHF/кабел

Цифров: UHF/VHF/кабел

Сателит: Междинна честота 950-2150 MHz

Звуков изход: 10 W + 10 W

Безжична технология

IEEE 802.11a/b/g/n/ac протокол

Bluetooth® версия 4.2

Честотен обхват	Изходяща мощност
Безжичен LAN (Телевизор)	
2400-2483,5 MHz	< 20,0 dBm
5150-5250 MHz	< 23,0 dBm
5250-5350 MHz	< 20,0 dBm
5470-5725 MHz	< 20,0 dBm
5725-5850 MHz	< 13,9 dBm
Bluetooth® (Телевизор)	
2400-2483,5 MHz	< 10,0 dBm
Bluetooth® (RMF-TX900U / RMF-TX800U / RMF-TX520E)	
2400-2483,5 MHz	< 10,0 dBm

Входно/изходни жакове

Антенa/кабел

75 ома външен терминал за VHF/UHF

Сателитна антена

Конектор тип F, женски, 75 ома.

DiSEqC 1.0, LNB 13 V/18 V & 22 kHz тон,

Разпределяне по 1 кабел EN50494.

/ AV IN

Видео/аудио вход (мини жак)

HDMI IN 1/2/3/4 (Съвместим с HDCP 2.3)

Видео:

4096 × 2160p (50, 60 Hz)^{*1*2}, 4096 × 2160p (24 Hz)^{*1}, 3840 × 2160p (50, 60 Hz)^{*2}, 3840 × 2160p (24, 25, 30 Hz), 1080p (30, 50, 60, 100, 120 Hz), 1080i (50, 60 Hz), 720p (30, 50, 60 Hz), 720/24p, 576p, 480p, PC формати^{*3}
3840 × 2160p (100, 120 Hz)^{*2*4}

Аудио:

В режим eARC (Enhanced Audio Return Channel)

За повече информация вижте онлайн Помощното ръководство.

С изключение на режим eARC

5,1 канален линейен PCM: 32/44,1/48/88,2/96/176,4/192 kHz 16/20/24 бита, Dolby Audio, Dolby Atmos, DTS

eARC/ARC (Enhanced Audio Return Channel/ Audio Return Channel) (само HDMI IN 3)^{*5}

В режим eARC

За повече информация вижте онлайн Помощното ръководство.

В режим ARC

Двуканален линейен PCM: 48 kHz 16 бита, Dolby Audio, Dolby Atmos, DTS

DIGITAL AUDIO OUT (OPTICAL)

Цифров оптичен жак (Двуканален линейен PCM: 48 kHz 16 бита, Dolby Audio, DTS)

(Стерео мини жак) (само XR-55X90S)
Слушалки

1, 2 (HDD REC)^{*6}

порт за USB устройство (2 USB HDD устройство за функция REC)

USB порт 1 поддържа High Speed USB (USB 2.0)

USB порт 2 поддържа Super Speed USB (USB 3.2 Gen 1)



CAM (модул за условен достъп) гнездо

LAN

10BASE-T/100BASE-TX конектор (в зависимост от условията на работа на мрежата, скоростта на пренос на данните може да се различава. Капацитетът и качеството на комуникацията не са гарантирани.)

Захранване, фиш на продукта и други

Изисквания за захранването

220 V – 240 V AC, 50 Hz

Размер на екрана (измерен по диагонала) (прибл.)

XR-55X9xS: 138,8 см / 55 инча

XR-50X9xS / 50X9xK: 125,7 см / 50 инча

Консумация на енергия в режим

Готовност*7*8

0,50 W

Резолюция на дисплея (по хоризонтала × по вертикала) (пиксели)

3840 × 2160

Изходни номинални данни

500 mA (за USB 1), 900 mA (за USB 2)

Размери (прибл.) (ш × в × д) (см)

с поставка за маса

Стандартно положение:

XR-55X9xS: 123,3 × 78,4 × 33,8

XR-50X9xS: 111,9 × 71,5 × 28,6

XR-50X9xK: 111,9 × 71,6 × 30,3

Вътрешно разположени:

XR-55X9xS: 123,3 × 78,4 × 33,8

без поставка за маса

XR-55X9xS: 123,3 × 71,1 × 7,2

XR-50X9xS / 50X9xK: 111,9 × 64,9 × 7,0

Ширина на стойката (прибл.) (см)

Стандартно положение:

XR-55X9xS: 106,1

Вътрешно разположени:

XR-55X9xS: 45,8

Тегло (прибл.) (kg)

с поставка за маса

XR-55X9xS: 18,3

XR-50X9xS: 14,1

XR-50X9xK: 16,5

без поставка за маса

XR-55X9xS: 17,4

XR-50X9xS / 50X9xK: 13,5

Други

Допълнителни аксесоари

Конзола за закрепване към стена:

SU-WL850 (само XR-55X9xS)

Конзола за закрепване към стена:

SU-WL450

Диаметър и дължина на винтовете:

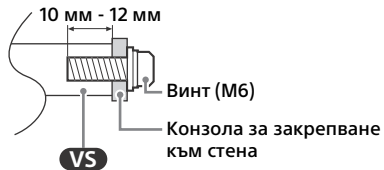

Камера с микрофон: CMU-BC1

Работна температура: 0 °C – 40 °C

Работна влажност: Относителна влажност 10 % – 80 % (без образуване на конденз)

- *1 Когато се подава 4096 × 2160p и [Широкоекранен режим] е настроен на [Нормален], резолюцията се показва като 3840 × 2160p. За показване на 4096 × 2160p сложете настройката [Широкоекранен режим] на [Пълен 1] или [Пълен 2].
- *2 Вижте екранното меню, за да настроите [Формат на HDMI сигнала].
- *3 За повече информация вижте онлайн Помощното ръководство.
- *4 Само HDMI IN 3 & 4. Използвайте ултра високо скоростен кабел HDMI, за да се свържете.
- *5 Свържете аудио системата си към HDMI IN 3, за да насочите телевизионния аудио сигнал към вашата аудио система.
- *6 Функцията не е достъпна в Италия.
- *7 Указаната консумация на енергия в режим Готовност се достига след като телевизорът приключи необходимите вътрешни процеси.
- *8 Консумацията на енергия в режим Готовност ще се увеличи, когато вашият телевизор е свързан към мрежа.

Забележка

- Наличието на допълнителни аксесоари зависи от държавата/региона/модела на телевизора и наличността.
- Дизайнът и спецификациите подлежат на промяна без предупреждение.
- Може да се изискват абонаменти за услуги и приложения и могат да се прилагат допълнителни срокове, условия и/или такси при използване на Google Асистент.
- Продуктовият фиш в това ръководство е за ДЕЛЕГИРАН РЕГЛАМЕНТ (ЕС) 1062/2010 НА КОМИСИЯТА. Вижте уебсайта за информация относно (ЕС) 2019/2013.

Регистрационен номер на продукта (ДЕЛЕГИРАН РЕГЛАМЕНТ (ЕС) 2019/2013 НА КОМИСИЯТА)

XR-55X90S (1190678), XR-50X94S (1033830),

XR-50X92K (1033829), XR-50X90S (1033826).

BG

Σχετικά με τα εγχειρίδια οδηγιών

Η τηλεόραση αυτή παρέχεται μαζί με τα παρακάτω εγχειρίδια οδηγιών. Παρακαλούμε φυλάξτε τα εγχειρίδια οδηγιών για μελλοντική χρήση.

Οδηγός εγκατάστασης

- Εγκατάσταση και ρυθμίσεις τηλεόρασης.

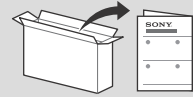

Οδηγός αναφοράς (το παρόν εγχειρίδιο) / Έγγραφο τεκμηρίωση σχετικά με την ασφάλεια

- Πληροφορίες σχετικά με την ασφάλεια, τηλεχειριστήριο, αντιμετώπιση προβλημάτων, επιτοίχια εγκατάσταση, τεχνικά χαρακτηριστικά κ.λπ.



Οδηγός βοήθειας (Εγχειρίδιο στην οθόνη)

- Ρυθμίσεις, λειτουργίες, σύνδεση Internet, αντιμετώπιση προβλημάτων κ.λπ.
- Για να τον ανοίξετε, πιέστε το → (Επιλογή εισόδου) στο τηλεχειριστήριο και επιλέξτε [Βοήθεια]. Εάν το [Βοήθεια] δεν υπάρχει, επιλέξτε [Επεξεργασία] και προσθέστε το [Βοήθεια].

- Μπορείτε να δείτε τον Οδηγό βοήθειας με το smartphone σας.



https://rd1.sony.net/help/tv/jaep1/h_aep/

Σημείωση

- Προτού θέσετε σε λειτουργία την τηλεόραση, διαβάστε την ενότητα "Πληροφορίες σχετικά με την ασφάλεια".
- Για περισσότερες πληροφορίες σχετικά με την ασφάλεια, ανατρέξτε στην ενότητα "Έγγραφο τεκμηρίωση σχετικά με την ασφάλεια".
- Οι εικόνες και τα γραφικά που χρησιμοποιούνται στον Οδηγό εγκατάστασης και σε αυτό το εγχειρίδιο παρέχονται μόνο για λόγους αναφοράς και ενδέχεται να διαφέρουν από το πραγματικό προϊόν.
- Το σύμβολο "x"/"xx" που εμφανίζεται στο όνομα του μοντέλου αντιστοιχεί σε ένα αριθμητικό ψηφίο, που σχετίζεται με το σχέδιο, το χρώμα ή το σύστημα τηλεόρασης.

Πληροφορίες σχετικά με την ασφάλεια

Μεταφορά

- Προτού μεταφέρετε την τηλεόραση, αποσυνδέστε όλα τα καλώδια.
- Για τη μεταφορά μιας μεγάλης τηλεόρασης απαιτούνται δύο ή περισσότερα άτομα.
- Όταν μεταφέρετε την τηλεόραση με τα χέρια, να την κρατάτε όπως υποδεικνύεται παρακάτω. Μην ασκείτε πίεση στην οθόνη και στο πλαίσιο που περιβάλλει την οθόνη.
- Όταν σηκώνετε ή μετακινείτε την τηλεόραση, κρατάτε την γερά από το κάτω μέρος.

ΣΗΜΑΝΤΙΚΗ ΣΗΜΕΙΩΣΗ

Σημείωση για τον ραδιοεξοπλισμό

Με την παρούσα η Sony Corporation, δηλώνει ότι οι τύποι ραδιοεξοπλισμού XR-55X90S, XR-50X94S, XR-50X92K, XR-50X90S πληρούν τους όρους της οδηγίας 2014/53/ΕΕ. Το πλήρες κείμενο της δήλωσης συμμόρφωσης ΕΕ διατίθεται στην ακόλουθη ιστοσελίδα στο διαδίκτυο: <https://compliance.sony.eu>

Για τον συγκεκριμένο ραδιοεξοπλισμό, ισχύουν οι παρακάτω περιορισμοί λειτουργίας ή περιορισμοί άδειας χρήσης στις χώρες AT, BE, HR, CY, CZ, DK, EE, FI, FR, DE, EL, HU, IE, IT, LV, LT, LU, MT, NL, PL, PT, SK, SI, ES, SE, UK, UK (NI), IS, LI, NO, CH, BG, RO, TR, AL, BA, MK, MD, RS, ME, Κόσσοβο :
η ζώνη 5150 - 5350 MHz περιορίζεται αποκλειστικά σε χρήση εσωτερικού χώρου.

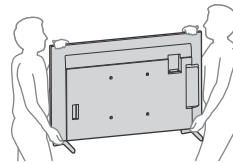

- Κατά τη μεταφορά, μην υποβάλλετε την τηλεόραση σε χτυπήματα ή υπερβολικούς κραδασμούς.
- Όταν μεταφέρετε την τηλεόραση για επισκευή ή όταν την μεταφέρετε σε άλλο χώρο, συσκευάστε την χρησιμοποιώντας το αρχικό χαρτόκουτο και τα υλικά συσκευασίας.

Αποτροπή πτώσης

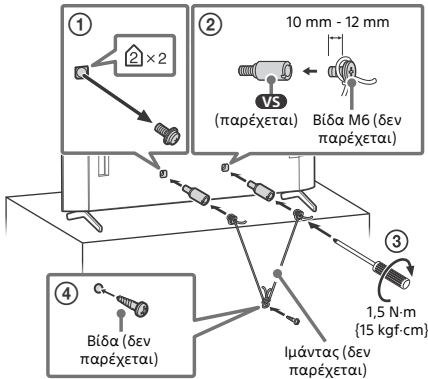

Τηλεχειριστήριο και τηλεόραση

Το σχήμα, η διάταξη, η διαθεσιμότητα και η λειτουργία των κουμπιών του τηλεχειριστηρίου μπορεί να διαφέρουν ανάλογα με την περιοχή/τη χώρα/το μοντέλο της τηλεόρασης/τις ρυθμίσεις της τηλεόρασης*1.

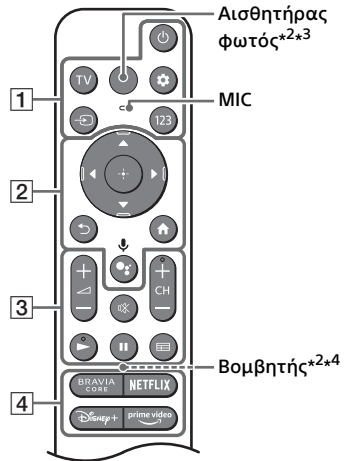

1 (Ισχύς)

TV: Εμφανίστε τη λίστα τηλεοπτικών καναλιών ή μεταβείτε σε είσοδο.

(Γρήγορες ρυθμίσεις): Εμφανίστε τις γρήγορες ρυθμίσεις.

(Επιλογή εισόδου): Εμφανίστε και επιλέξτε την πηγή εισόδου κ.λπ.

123 (Μενού ελέγχου): Εμφανίστε το Μενού ελέγχου.

2 : Πλοήγηση και επιλογή μενού στην οθόνη.

(Πίσω)

(Αρχική)

(Βοηθός Google) / (Μικρόφωνο): Χρησιμοποιήστε τον Βοηθό Google*5*6 ή τη φωνητική αναζήτηση*6.

3 + / - (Ένταση)

(Σίγαση)*7

CH + / - (Κανάλι)

/

GR

☰ (Οδηγός): Εμφανίστε τον ψηφιακό οδηγό προγράμματος της τηλεόρασης ή του Αποκωδικοποιητή τηλεόρασης*⁸.

4 Κουμπιά εφαρμογής

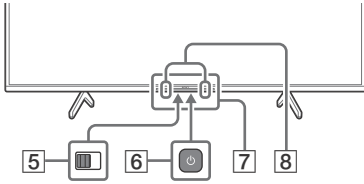

5 **BUILT-IN MIC SWITCH (Διακόπτης ενσωματωμένου μικροφώνου)*⁵:** Ενεργοποίηση/απενεργοποίηση του ενσωματωμένου μικροφώνου.

6 **⏻ (Ισχύς)**

7 **Αισθητήρας Τηλεχειρισμού / Αισθητήρας φωτός / LED**

8 **Ενσωματωμένο μικρόφωνο*^{5,6,9}:** Για να ενεργοποιήσετε το ενσωματωμένο μικρόφωνο, πατήστε το κουμπί Βοηθός Google/μικρόφωνο στο τηλεχειριστήριο και ακολουθήστε τις οδηγίες που εμφανίζονται στην οθόνη.

- *1 Για άλλα μοντέλα τηλεχειριστηρίων, ανατρέξτε στον ηλεκτρονικό Οδηγό βοήθειας για λεπτομέρειες.
- *2 Μόνο για το μοντέλο RMF-TX900U. Για να δείτε το όνομα μοντέλου του τηλεχειριστηρίου, ανοίξτε το κάλυμμα του τηλεχειριστηρίου και δείτε την ετικέτα στο τηλεχειριστήριο.
- *3 Ο οπίσθιος φωτισμός του τηλεχειριστηρίου θα ανάψει όταν ο αισθητήρας φωτός ανιχνεύσει ότι ο περιβάλλων φωτισμός είναι χαμηλός. Το αυτόματο άναμμα του οπίσθιου φωτισμού μπορεί να απενεργοποιηθεί.
- *4 Ο βομβητής θα εκπέμψει έναν ήχο όταν χρησιμοποιείτε τη λειτουργία τηλεχειριστηρίου. Ανατρέξτε στον ηλεκτρονικό Οδηγό βοήθειας για λεπτομέρειες.
- *5 Μόνο για περιορισμένες περιοχές/χώρες/μοντέλα/γλώσσες.
- *6 Ο Βοηθός Google ή η φωνητική αναζήτηση απαιτεί σύνδεση Internet.
- *7 Η συντόμηση προσβασιμότητας είναι διαθέσιμη με παρατεταμένο πάτημα του κουμπιού  (Σίγαση).
- *8 Απαιτείται η ρύθμιση [Ρύθμιση αποκωδικοποιητή τηλεόρασης].
- *9 Η κατανάλωση ισχύος θα αυξηθεί όταν το ενσωματωμένο μικρόφωνο ενεργοποιηθεί καθώς ακούει συνήχεια.



Για περισσότερες πληροφορίες, ανατρέξτε στον Οδηγό βοήθειας. Πιέστε το  (Επιλογή εισόδου) στο τηλεχειριστήριο και επιλέξτε [Βοήθεια]. Εάν το [Βοήθεια] δεν υπάρχει, επιλέξτε [Επεξεργασία] και προσθέστε το [Βοήθεια].

Διαχείριση καλωδίων για την προαιρετική μονάδα κάμερας και μικροφώνου (δεν παρέχεται)

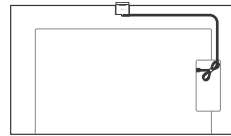

Χρήση της Μπάρας Ήχου (δεν παρέχεται)

(XR-50X92K)

■ Συνιστάμενη (μπροστά από την τηλεόραση)

Τοποθετήστε την μπάρα ήχου (δεν παρέχεται) μπροστά από τη Βάση επιτραπέζιας τοποθέτησης τηλεόρασης.

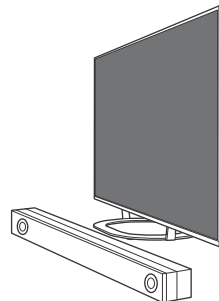

■ Εναλλακτική (επάνω στη Βάση επιτραπέζιας τοποθέτησης)

Εάν δεν υπάρχει αρκετός χώρος για να τοποθετήσετε τη μπάρα ηχείων μπροστά από την τηλεόραση, προσαρτήστε τα ελαστικά ποδαράκια **FT** (που παρέχονται με την τηλεόραση) στο κάτω μέρος της μπάρας ηχείων (δεν παρέχεται) και τοποθετήστε την μπάρα ηχείων πάνω από τη βάση επιτραπέζιας τοποθέτησης.

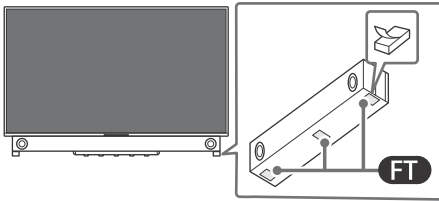
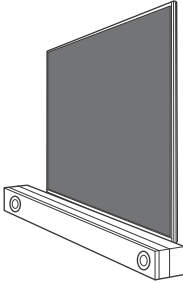

Σημείωση

- Βεβαιωθείτε ότι το ύψος της μπάρας ήχου δεν εμποδίζει την επικοινωνία του τηλεχειριστηρίου με τον αισθητήρα υπέρυθρων της τηλεόρασής σας.
- Με τη χρήση των ελαστικών ποδιών, ο ήχος μπορεί να αλλάξει, ανάλογα με το μοντέλο της μπάρας ήχου.
- Μην καλύπτετε την οπή εξαερισμού και την ετικέτα αναγνώρισης με τα ελαστικά ποδαράκια.
- Βεβαιωθείτε ότι αποθηκεύετε τα ελαστικά ποδαράκια που αφαιρέσατε σε ασφαλές μέρος, κρατώντας τα μακριά από τα παιδιά. (π.χ. όταν στέλνετε την μπάρα ηχείων για επισκευή)

Αντιμετώπιση προβλημάτων

Για τη γενική αντιμετώπιση προβλημάτων για θέματα όπως: μαύρη οθόνη, δεν υπάρχει ήχος, παγωμένη εικόνα, η τηλεόραση δεν ανταποκρίνεται, ή δεν υπάρχει δίκτυο, ακολουθήστε τα παρακάτω βήματα.

- 1 Επανεκκινήστε την τηλεόρασή σας πιέζοντας το κουμπί λειτουργίας στο τηλεχειριστήριο για περίπου πέντε δευτερόλεπτα. Η τηλεόραση θα κάνει επανεκκίνηση. Αν δεν επανέλθει η τηλεόραση σε κανονική λειτουργία, δοκιμάστε να αποσυνδέσετε το καλώδιο ρεύματος και, στη συνέχεια, πιέστε το κουμπί λειτουργίας στην τηλεόραση και αφήστε το. Περιμένετε για δύο λεπτά, και συνδέστε το καλώδιο τροφοδοσίας. Εναλλακτικά πιέστε το κουμπί λειτουργίας στην τηλεόραση για περίπου 40 δευτερόλεπτα μέχρι να απενεργοποιηθεί η τηλεόραση.
- 2 Ανατρέξτε στο μενού Βοήθεια που εμφανίζεται παρακάτω.
- 3 Συνδέστε την τηλεόρασή σας στο Internet και εκτελέστε αναβάθμιση λογισμικού. Η Sony συνιστά να διατηρείτε το λογισμικό της τηλεόρασής σας ενημερωμένο. Οι ενημερώσεις λογισμικού παρέχουν νέα χαρακτηριστικά και βελτιώσεις στην απόδοση.
- 4 Επισκεφτείτε την τοποθεσία web υποστήριξης της Sony (παρέχονται πληροφορίες στο τέλος του παρόντος εγχειριδίου).

Όταν συνδέσετε την τηλεόραση, η τηλεόραση ενδεχομένως να μην ανοίγει αμέσως, ακόμα κι αν πατήσετε το κουμπί λειτουργίας στο τηλεχειριστήριο ή στην τηλεόραση.

Χρειάζεται κάποιος χρόνος για την προετοιμασία του συστήματος. Περιμένετε ένα λεπτό περίπου και, κατόπιν θέστε τη ξανά σε λειτουργία.

Το τηλεχειριστήριο δεν λειτουργεί.

- Αλλάξτε τις μπαταρίες.

Έχετε ξεχάσει τον κωδικό πρόσβασης γονικού κλειδώματος.

- Πληκτρολογήστε τον αριθμό 9999 ως PIN και πληκτρολογήστε το νέο PIN.



Για περισσότερες πληροφορίες όσον αφορά την αντιμετώπιση προβλημάτων, ανατρέξτε στον Οδηγό βοήθειας.
Πιέστε το (Επιλογή εισόδου) στο τηλεχειριστήριο και επιλέξτε [Βοήθεια]. Εάν το [Βοήθεια] δεν υπάρχει, επιλέξτε [Επεξεργασία] και προσθέστε το [Βοήθεια].

Υποδοχές εισόδου/εξόδου

Κεραία/καλωδιακή

Εξωτερικός ακροδέκτης 75 ohm για VHF/UHF

Δορυφορική κεραία

Θηλυκό βύσμα τύπου F, 75 ohm.

DiSEqC 1.0, LNB 13 V/18 V & τόνος 22 kHz,

Διανομή μέσω ενός καλωδίου EN50494.

/ AV IN

είσοδος εικόνας/είσοδος ήχου (μίνι υποδοχή)

HDMI IN 1/2/3/4 (συμβατό με HDCP 2.3)

Βίντεο:

4096 × 2160p (50, 60 Hz)^{*1*2}, 4096 × 2160p (24 Hz)^{*1}, 3840 × 2160p (50, 60 Hz)^{*2}, 3840 × 2160p (24, 25, 30 Hz), 1080p (30, 50, 60, 100, 120 Hz), 1080/24p, 1080i (50, 60 Hz), 720p (30, 50, 60 Hz), 720/24p, 576p, 480p, PC Μορφές υπολογιστή^{*3}
3840 × 2160p (100, 120 Hz)^{*2*4}

Ήχος:

Στη λειτουργία eARC (Enhanced Audio Return Channel)

Ανατρέξτε στον ηλεκτρονικό Οδηγό βοήθειας για λεπτομέρειες.

Εξαιρείται η λειτουργία eARC

Γραμμικό PCM 5,1 καναλιών: 32/44,1/48/88,2/96/176,4/192 kHz 16/20/24 bit, Dolby Audio, Dolby Atmos, DTS

eARC/ARC (Enhanced Audio Return Channel/Audio Return Channel) (μόνο για HDMI IN 3)^{*5}

Στη λειτουργία eARC

Ανατρέξτε στον ηλεκτρονικό Οδηγό βοήθειας για λεπτομέρειες.

Στη λειτουργία ARC

Γραμμικό PCM δύο καναλιών: 48 kHz 16 bit, Dolby Audio, Dolby Atmos, DTS

DIGITAL AUDIO OUT (OPTICAL)

Οπτική ψηφιακή υποδοχή (Γραμμικό PCM δύο καναλιών: 48 kHz 16 bit, Dolby Audio, DTS)

(Μίνι στερεοφωνική υποδοχή) (μόνο για XR-55X90S)

Ακουστικά

1, 2 (HDD REC)^{*6}

Θύρα συσκευής USB (2 για συσκευή USB HDD για τη λειτουργία ΕΓΓΡΑΦΗΣ)

Η θύρα USB 1 υποστηρίζει High Speed USB (USB 2.0)

Η θύρα USB 2 υποστηρίζει Super Speed USB (USB 3.2 Gen 1)

Υποδοχή CAM (Μονάδα Περιορισμένης Πρόσβασης)

Τεχνικά χαρακτηριστικά

Σύστημα

Σύστημα οθόνης: Οθόνη LCD (Οθόνη υγρών κρυστάλλων), Οπίσθιος φωτισμός LED

Τηλεοπτικό σύστημα μετάδοσης: Ανάλογα με την επιλογή χώρας/περιοχής/μοντέλου τηλεόρασης

Αναλογικό: B/G, D/K, I

Ψηφιακό: DVB-T/DVB-C/DVB-T2

Δορυφορικό: DVB-S/DVB-S2

Σύστημα χρωμάτων: PAL/SECAM/NTSC3.58 (Μόνο εικόνα)/NTSC4.43 (Μόνο εικόνα)

Κάλυψη καναλιών: Ανάλογα με την επιλογή χώρας/περιοχής/μοντέλου τηλεόρασης

Αναλογικό: UHF/VHF/Καλωδιακή

Ψηφιακό: UHF/VHF/Καλωδιακή

Δορυφορικό: Ενδιάμεση συχνότητα 950-2150 MHz

Έξοδος Ήχου: 10 W + 10 W

Ασύρματη τεχνολογία

Πρωτόκολλο IEEE 802.11a/b/g/n/ac

Bluetooth® έκδοση 4.2

Περιοχή συχνοτήτων	Ισχύς εξόδου
Ασύρματο LAN (Τηλεόραση)	
2400-2483,5 MHz	< 20,0 dBm
5150-5250 MHz	< 23,0 dBm
5250-5350 MHz	< 20,0 dBm
5470-5725 MHz	< 20,0 dBm
5725-5850 MHz	< 13,9 dBm
Bluetooth® (Τηλεόραση)	
2400-2483,5 MHz	< 10,0 dBm
Bluetooth® (RMF-TX900U / RMF-TX800U / RMF-TX520E)	
2400-2483,5 MHz	< 10,0 dBm

LAN

Σύνδεσμος 10BASE-T/100BASE-TX (Η ταχύτητα σύνδεσης ενδέχεται να διαφέρει, ανάλογα με το περιβάλλον λειτουργίας του δικτύου. Η ταχύτητα και η ποιότητα επικοινωνίας δεν είναι εγγυημένες.)

Ισχύς, Δελτίο Προϊόντος και άλλα

Απαιτήσεις τροφοδοσίας

220 V - 240 V AC, 50 Hz

Μέγεθος οθόνης (διαγωνίως) (Περίπου)

XR-55X9xS: 138,8 cm / 55 ίντσες

XR-50X9xS / 50X9xK: 125,7 cm / 50 ίντσες

Κατανάλωση ενέργειας σε κατάσταση αναμονής^{*7*}

0,50 W

Ανάλυση οθόνης (οριζόντια × κατακόρυφη) (pixel)

3840 × 2160

Ονομαστική έξοδος

500 mA (για USB 1), 900 mA (για USB 2)

Διαστάσεις (Περίπου) (π × υ × β) (cm)

με βάση επιτραπέζιας τοποθέτησης

Τυπική θέση:

XR-55X9xS: 123,3 × 78,4 × 33,8

XR-50X9xS: 111,9 × 71,5 × 28,6

XR-50X9xK: 111,9 × 71,6 × 30,3

Περιορισμένη θέση:

XR-55X9xS: 123,3 × 78,4 × 33,8

χωρίς βάση επιτραπέζιας τοποθέτησης

XR-55X9xS: 123,3 × 71,1 × 7,2

XR-50X9xS / 50X9xK: 111,9 × 64,9 × 7,0

Πλάτος βάσης (Περίπου) (cm)

Τυπική θέση:

XR-55X9xS: 106,1

Περιορισμένη θέση:

XR-55X9xS: 45,8

Βάρος (Περίπου) (kg)

με βάση επιτραπέζιας τοποθέτησης

XR-55X9xS: 18,3

XR-50X9xS: 14,1

XR-50X9xK: 16,5

χωρίς βάση επιτραπέζιας τοποθέτησης

XR-55X9xS: 17,4

XR-50X9xS / 50X9xK: 13,5

Άλλα

Προαιρετικά εξαρτήματα

Επιτοίχια Βάση: SU-WL850 (μόνο για XR-55X9xS)

Επιτοίχια Βάση: SU-WL450

Διάμετρος και μήκος βίδας:

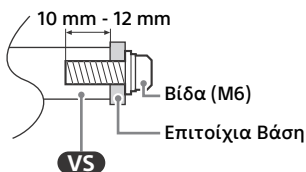

Μονάδα κάμερας και μικροφώνου: CMU-BC1

Θερμοκρασία λειτουργίας: 0 °C – 40 °C

Υγρασία λειτουργίας: 10 % – 80 % σχετική υγρασία (χωρίς συμπύκνωση)

- *1 Όταν η είσοδος είναι 4096 × 2160p και η επιλογή [Λειτουργία ευρείας οθόνης] έχει οριστεί σε [Κανονικό], η ανάλυση προβάλλεται ως 3840 × 2160p. Για να προβληθεί ως 4096 × 2160p, ορίστε τη ρύθμιση [Λειτουργία ευρείας οθόνης] σε [Πλήρες 1] ή [Πλήρες 2].
- *2 Ανατρέξτε στο μενού στην οθόνη για να ρυθμίσετε το στοιχείο [Μορφή σήματος HDMI].
- *3 Ανατρέξτε στον ηλεκτρονικό Οδηγό βοήθειας για λεπτομέρειες.
- *4 Μόνο για HDMI IN 3 & 4. Χρησιμοποιήστε το καλώδιο HDMI εξαιρετικά υψηλής ταχύτητας για σύνδεση.
- *5 Συνδέστε το ηχοσύστημά σας στο HDMI IN 3 για να δρομολογήσετε τον ήχο της τηλεόρασης στο ηχοσύστημά σας.
- *6 Η λειτουργία δεν είναι διαθέσιμη στην Ιταλία.
- *7 Η συγκεκριμένη κατανάλωση ενέργειας σε αναμονή επιτυγχάνεται αφού η τηλεόραση ολοκληρώσει τις απαραίτητες εσωτερικές διαδικασίες.
- *8 Η κατανάλωση ενέργειας σε κατάσταση αναμονής αυξάνεται, όταν η τηλεόραση είναι συνδεδεμένη στο δίκτυο.

Σημείωση

- Η διαθεσιμότητα των προαιρετικών εξαρτημάτων εξαρτάται από τη χώρα/την περιοχή/το μοντέλο της τηλεόρασης/το απόθεμα.
- Ο σχεδιασμός και τα τεχνικά χαρακτηριστικά υπόκεινται σε αλλαγή χωρίς προειδοποίηση.
- Ενδέχεται να απαιτούνται εγγραφές για υπηρεσίες και εφαρμογές, και ενδέχεται να ισχύουν πρόσθετοι όροι, προϋποθέσεις και/ή χρεώσεις κατά τη χρήση του Βοηθού Google.
- Το δελτίο προϊόντος σε αυτό το εγχειρίδιο είναι σύμφωνα με τον ΚΑΤ' ΕΞΟΥΣΙΟΔΟΤΗΣΗ ΚΑΝΟΝΙΣΜΟΣ (ΕΕ) 1062/2010. Ανατρέξτε στην ιστοσελίδα για τον κανονισμό (ΕΕ) 2019/2013 για σχετικές πληροφορίες.

Αριθμός καταχώρισης προϊόντος (ΚΑΤ' ΕΞΟΥΣΙΟΔΟΤΗΣΗ ΚΑΝΟΝΙΣΜΟΣ (ΕΕ) 2019/2013)

XR-55X90S (1190678), XR-50X94S (1033830), XR-50X92K (1033829), XR-50X90S (1033826).

Kılavuzlar Hakkında

Bu televizyonu aşağıdaki kılavuzlarla birlikte gelir. Lütfen kılavuzları ileride başvurmak üzere saklayın.

Kurulum Kılavuzu

- Televizyon montajı ve kurulumu.

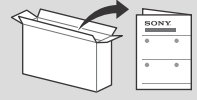

Başvuru Kılavuzu (bu kılavuz) / Güvenlik Belgeleri

- Güvenlik bilgileri, uzaktan kumanda, sorun giderme, duvara askı montajı, spesifikasyon vb.



Yardım Kılavuzu (Ekran üstü Kılavuz)

- Ayarlar, işlevler, İnternet bağlantısı, sorun giderme vb.
- Açmak için uzaktan kumandada bulunan → (Giriş seçimi) düğmesine basın ve [Yardım] öğesini seçin. [Yardım] mevcut değilse [Düzenle] öğesini seçin ve [Yardım] öğesini ekleyin.

- Yardım Kılavuzuna akıllı telefonunuz ile başvurabilirsiniz.



https://rd1.sony.net/help/tv/jaep1/h_aep/

Not

- Televizyonu çalıştırmadan önce lütfen okuyun: "Güvenlik Bilgileri".
- Ek güvenlik bilgileri için birlikte verilen güvenlik belgelerini okuyunuz.
- Kurulum Kılavuzu'nda ve kılavuzda kullanılan resimler ve çizimler yalnızca başvuru amaçlıdır ve gerçek üründen farklı olabilir.
- Model adındaki "x"/"xx", tasarım, renk veya televizyon sistemi farkı ile ilgili bir rakama karşılık gelmektedir.

- Televizyon setini kaldırırken veya taşırken, alt kısmından sıkıca tutun.

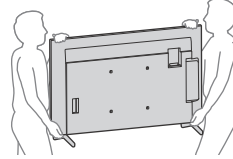

ÖNEMLİ NOT

Radyo Ekipmanı Beyanı

İşbu belge; Sony Corporation telsiz ekipmanı tipinin XR-55X90S, XR-50X94S, XR-50X92K, XR-50X90S 2014/53/AB sayılı Direktif e uygun olduğunu beyan eder. AB uygunluk beyanının tam metni aşağıdaki internet adresinde mevcuttur: <https://compliance.sony.eu>

Bu radyo ekipmanı için kullanıma alma hususunda aşağıdaki kısıtlamalar veya kullanım yetkisi gereksinimleri şunlar için geçerlidir: AT, BE, HR, CY, CZ, DK, EE, FI, FR, DE, EL, HU, IE, IT, LV, LT, LU, MT, NL, PL, PT, SK, SI, ES, SE, UK, UK (NI), IS, LI, NO, CH, BG, RO, TR, AL, BA, MK, MD, RS, ME, Kosova :
5150 - 5350 MHz bandı, sadece iç mekan işlemleriyle sınırlandırılmıştır.

- Televizyon setini taşırken, sarsıntılara ve aşırı titreşimlere maruz bırakmayınız.
- Televizyon setini tamir için taşırken veya yerini değiştirirken, orijinal karton ve ambalaj malzemelerini kullanarak paketleyiniz.

Devrilmenin önlenmesi

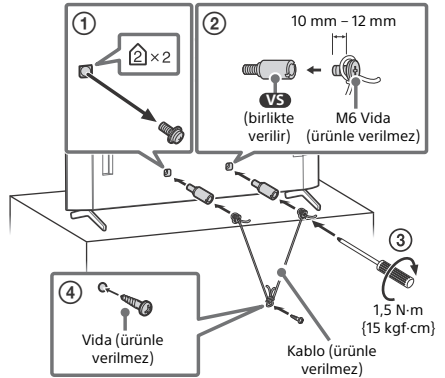

Güvenlik Bilgileri

Nakliye

- Televizyon setini taşımadan önce, tüm kablolarını sökünüz.
- Büyük bir televizyon setini taşımak için iki veya daha fazla kişi gereklidir.
- Televizyon elle taşınırken aşağıda gösterildiği şekilde tutun. Panele ve ekranın etrafındaki muhafaza kasasına baskı uygulamayınız.

Uzaktan Kumanda ve Televizyon

Uzaktan kumandanın şekli, düzeni, bulunabilirliği ve uzaktan kumanda düğmesinin çalışma şekli bölgeye/ülkeye/televizyonun modeli/televizyonun ayarlarına göre değişir*1.

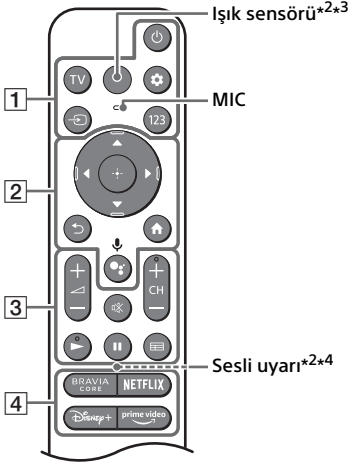

1 ⏻ (Güç)

TV: Televizyon kanal listesini görüntüleyin veya girişe geçiş yapın.

⚙️ (Hızlı Ayarlar): Hızlı Ayarları Görüntüleyin.

↵ (Giriş seçimi): Giriş kaynağını vs. görüntüleyin ve seçin.

123 (Kontrol menüsü): Kontrol menüsünü gösterir.

2 ▲ / ▼ / ◀ / ▶ / ⏺: Ekran üzeri menü navigasyonu ve seçimi.

↶ (Geri)

🏠 (Ana Sayfa)

🗣️ (Google Asistan) / 🎤 (Mikrofon): Google Asistan*5*6 veya sesle arama*6 kullanınız.

3 🔊 + / - (Ses)

🔇 (Sessiz)*7

CH + / - (Kanal)

▶ / ||

📺 (Rehber): Televizyon veya kablolu/uydu kutusu*8 dijital program kılavuzunu görüntüleyin.

4 Uygulama düğmeleri

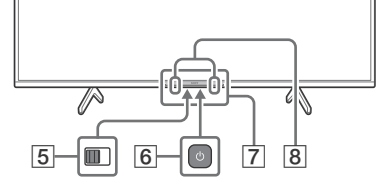

5 BUILT-IN MIC SWITCH (Dahili Mikrofon düğmesi)*5: Dahili MIC'yi açmak/kapatmak.

6 ⏻ (Güç)

7 Uzaktan kumanda sensörü / Işık sensörü / LED

8 Dahili mikrofon*5*6*9: Dahili mikrofonu etkinleştirmek için uzaktan kumanda üzerindeki Google Asistan/mikrofon düğmesine basın ve ekrandaki talimatları takip edin.

*1 Diğer uzaktan kumanda modelleri için ayrıntılar için çevrimiçi Yardım Kılavuzuna başvurun.

*2 Sadece RMF-TX900U. Uzaktan kumandanın model adını görmek için uzaktan kumandanın kapağını açın ve uzaktan kumanda üzerindeki etikete bakın.

*3 Uzaktan kumanda arka ışığı, ışık sensörü ortam ışığının düşük olduğunu algıladığında yanacaktır. Arka ışığın otomatik yanması kapatılabilir.

*4 Uzaktan kumanda bulucu özelliğini kullandığınızda, sesli uyarı bir ses çıkaracaktır. Ayrıntılar için çevrimiçi Yardım Kılavuzuna bakınız.

*5 Sadece kısıtlı bölgede/ülkede/modelde/dilde.

*6 Google Asistan veya sesle arama bir İnternet bağlantısı gerektirir.

*7 Erişilebilirlik kısayolu 🔇 (Sessiz) düğmesine basılı tutularak kullanılabilir.

*8 [Kablolu/uydu kutusu ayarı] ayarı gereklidir.

*9 Sürekli dinlemede olduğundan yerleşik MIC etkinleştirildiğinde güç tüketimi artacaktır.



Daha fazla bilgi için, Yardım Kılavuzuna başvurun. Uzaktan kumandada bulunan **↵** (Giriş seçimi) düğmesine basın ve [Yardım] öğesini seçin. [Yardım] mevcut değilse [Düzenle] öğesini seçin ve [Yardım] öğesini ekleyin.

İsteğe Bağlı Kamera ve Mikrofon Ünitesi (ürünle verilmez) Kablo Yönetimi



■ Alternatif (Masa Üstü Sehpa üzerinde)

Televizyon önünde sound bar yerleştirmek için yeterli alan yoksa, lastik ayakları **FT** (televizyon ile birlikte verilir) sound bar tabanına (ürünle verilmez) takın ve sound bar Masa Üstü Sehpasının üstüne yerleştirin.

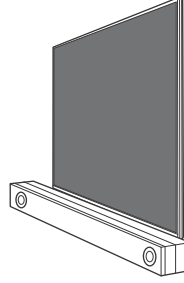

Sound bar kullanma (ürünle verilmez)

(XR-50X92K)

■ Önerilen (televizyonun önünde)

Sound bar (ürünle verilmez) televizyonun Masa Üstü Sehpasının önüne yerleştirin.

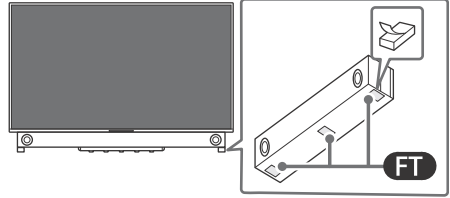
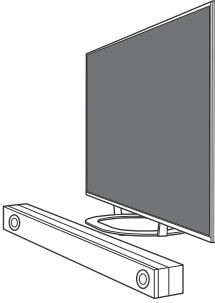

Not

- Sound bar yüksekliğinin uzaktan kumandayla televizyonun kızılötesi sensörü arasında kalmadığından emin olun.
- Lastik ayaklar kullanıldığında ses kalitesi sound bar modeline bağlı olarak değişebilir.
- Havalandırma deliği ve ürün etiketini lastik ayaklar ile örtmeyin.
- Çıkarılan lastik ayakları güvenli bir yerde saklayın ve çocuklardan uzak tutun. (Örneğin sound bar onarıma gönderirken)

Sorun Giderme

Siyah ekran, ses yok, donmuş görüntü, televizyon yanıt vermiyor ya da ağ kaybedildi gibi sorunlar için genel sorun giderme amacıyla aşağıdaki adımları izleyin.

- 1 Uzaktan kumandanın güç düğmesine yaklaşık beş saniye basarak televizyonunuzu yeniden başlatın. Televizyon yeniden başlatılacaktır. Televizyon düzelmezse, elektrik kablosunu prizden çıkarın ve ardından televizyonun güç düğmesine basın ve bırakın. İki dakika bekleyin ve güç kablosunu prize takın. Veya televizyonun güç düğmesine, televizyon kapanana kadar yaklaşık 40 saniye basın.
- 2 Aşağıda gösterilen Yardım menüsüne başvurun.
- 3 Televizyonunuzu İnternete bağlayın ve bir yazılım güncellemesi gerçekleştirin. Sony, televizyonunuzun yazılımını hep güncel tutmanızı tavsiye eder. Yazılım güncellemeleri, televizyon performansınızı geliştirir ve yeni özellikler ekler.
- 4 Sony destek web sitesini ziyaret edin (bilgiler bu kılavuzun sonunda verilmiştir).

Televizyonun fişini takıp tekrar çıkarttığınızda, uzaktan kumandadaki veya televizyondaki güç düğmesine bassanız bile televizyon bir süre açılmayabilir.

Sistemin başlatılması zaman alır. Yaklaşık bir dakika bekleyip tekrar çalıştırın.

Uzaktan kumanda çalışmıyor.

- Pilleri değiştirin.

Ebeveyn kilidi şifresi unutuldu.

- PIN için 9999 sayısını girin ve yeni PIN girin.



Sorun giderme hakkında daha fazla bilgi için Yardım Kılavuzuna bakın.

Uzaktan kumandada bulunan  (Giriş seçimi) düğmesine basın ve [Yardım] ögesini seçin. [Yardım] mevcut değilse [Düzenle] ögesini seçin ve [Yardım] ögesini ekleyin.

Spesifikasyonlar

Sistem

Panel Sistemi: LCD (Sıvı Kristal Ekran) Panel, LED'li arkadan aydınlatma

Televizyon Sistemi: Ülkenize/alan seçiminize/televizyon modelinize bağlı olarak

Analog: B/G, D/K, I

Dijital: DVB-T/DVB-C/DVB-T2

Uydu: DVB-S/DVB-S2

Renk Sistemi: PAL/SECAM/NTSC3.58 (Sadece video)/NTSC4.43 (Sadece video)

Kanal kapsamı: Ülkenize/alan seçiminize/televizyon modelinize bağlı olarak

Analog: UHF/VHF/Kablolu

Dijital: UHF/VHF/Kablolu

Uydu: Ara Frekans 950-2150 MHz

Ses çıkışı: 10 W + 10 W

Kablosuz teknolojisi

IEEE 802.11a/b/g/n/ac protokolü

Bluetooth® Sürümü 4.2

Frekans aralığı	Çıkış Gücü
Kablosuz LAN (TV)	
2400-2483,5 MHz	< 20,0 dBm
5150-5250 MHz	< 23,0 dBm
5250-5350 MHz	< 20,0 dBm
5470-5725 MHz	< 20,0 dBm
5725-5850 MHz	< 13,9 dBm
Bluetooth® (TV)	
2400-2483,5 MHz	< 10,0 dBm
Bluetooth® (RMF-TX900U / RMF-TX800U / RMF-TX520E)	
2400-2483,5 MHz	< 10,0 dBm

Giriş/Çıkış jekleri



Anten/kablo

VHF/UHF için 75 ohm harici terminal

Uydu anteni

Dişi F tipi Konektör, 75 ohm.

DiSEqC 1.0, LNB 13 V/18 V ve 22 kHz ton, Tek Kablo Dağıtımı EN50494.

 /  AV IN

Video/Ses girişi (mini jak)

HDMI IN 1/2/3/4 (HDCP 2.3-uyumlu)

Video:

4096 × 2160p (50, 60 Hz)*1*2, 4096 × 2160p (24 Hz)*1, 3840 × 2160p (50, 60 Hz)*2, 3840 × 2160p (24, 25, 30 Hz), 1080p (30, 50, 60, 100, 120 Hz), 1080/24p, 1080i (50, 60 Hz), 720p (30, 50, 60 Hz), 720/24p, 576p, 480p, PC Formatları*3
3840 × 2160p (100, 120 Hz)*2*4

Ses:

eARC (Enhanced Audio Return Channel) modunda

Ayrıntılar için çevrimiçi Yardım Kılavuzuna bakınız.

eARC modu hariç

5,1 kanal doğrusal PCM: 32/44,1/48/88,2/96/176,4/192 kHz 16/20/24 bit, Dolby Audio, Dolby Atmos, DTS

eARC/ARC (Enhanced Audio Return Channel/ Audio Return Channel) (Sadece HDMI IN 3)*5

eARC modunda

Ayrıntılar için çevrimiçi Yardım Kılavuzuna bakınız.

ARC modunda

İki kanal doğrusal PCM: 48 kHz 16 bit, Dolby Audio, Dolby Atmos, DTS

↻ DIGITAL AUDIO OUT (OPTICAL)

Dijital optik jak (iki kanal doğrusal PCM: 48 kHz 16 bit, Dolby Audio, DTS)

🎧 (Stereo Mini Jak) (yalnızca XR-55X90S) Kulaklık

🔌 1, 🔌 2 (HDD REC)*6

USB cihaz portu (🔌 2 Kayıt özelliği için USB HDD cihazı)

1 USB portu High Speed USB'yi (USB 2.0) destekler

2 USB portu Super Speed USB'yi (USB 3.2 Gen 1) destekler



CAM (Koşullu Erişim Modülü) yuvası

🌐 LAN

10BASE-T/100BASE-TX konektörü (Ağın çalışma ortamına bağlı olarak bağlantı hızı değişebilir. İletişim hızı ve iletişim kalitesi garanti edilmez.)

Güç, Ürün Fişi ve diğerleri

Güç gereksinimleri

220 V - 240 V AC, 50 Hz

Ekran boyutu (çarpaz ölçü) (yakl.)

XR-55X9xS: 138,8 cm / 55 inç

XR-50X9xS / 50X9xK: 125,7 cm / 50 inç

Bekleme modunda güç tüketimi*7*8

0,50 W

Görüntü çözünürlüğü (yatay × dikey) (piksel)

3840 × 2160

Nominal çıkış

500 mA (USB 1 için), 900 mA (USB 2 için)

Boyutlar (yakl.) (g × y × d) (cm)

Masa Üstü Sehpa ile

Standart konum:

XR-55X9xS: 123,3 × 78,4 × 33,8

XR-50X9xS: 111,9 × 71,5 × 28,6

XR-50X9xK: 111,9 × 71,6 × 30,3

Dar konum:

XR-55X9xS: 123,3 × 78,4 × 33,8

Masa Üstü Sehpa olmadan

XR-55X9xS: 123,3 × 71,1 × 7,2

XR-50X9xS / 50X9xK: 111,9 × 64,9 × 7,0

Sehpa genişliği (yakl.) (cm)

Standart konum:

XR-55X9xS: 106,1

Dar konum:

XR-55X9xS: 45,8

Ağırlık (yakl.) (kg)

Masa Üstü Sehpa ile

XR-55X9xS: 18,3

XR-50X9xS: 14,1

XR-50X9xK: 16,5

Masa Üstü Sehpa olmadan

XR-55X9xS: 17,4

XR-50X9xS / 50X9xK: 13,5

Diğer

Opsiyonel aksesuarlar

Duvar Askı Aparatı: SU-WL850 (yalnızca XR-55X9xS)

Duvar Askı Aparatı: SU-WL450

Vida çapı ve uzunluğu:

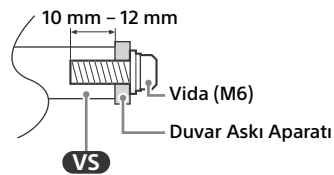

Kamera ve Mikrofon Ünitesi: CMU-BC1

Çalışma sıcaklığı: 0 °C ila 40 °C

Çalışma nemi: %10 ila %80 bağlı nem (yoğuşmasız)

*1 Giriş 4096 × 2160p olduğunda ve [Geniş Mod] [Normal] olarak ayarlandığında, çözünürlük 3840 × 2160p olarak gösterilir. 4096 × 2160p olarak görüntülemek için [Geniş Mod]'i [Full 1] veya [Full 2] olarak ayarlayın.

*2 [HDMI sinyal formatı]'nı ayarlamak için ekran üzeri menüye bakın.

*3 Ayrıntılar için çevrimiçi Yardım Kılavuzuna bakınız.

- *4 Sadece HDMI IN 3 & 4. Baęlamak için Ultra Yüksek Hızlı HDMI Kablosunu kullanın.
- *5 Ses sisteminize televizyonun sesini baęlamak için ses sisteminizi HDMI IN 3'ye baęlayın.
- *6 Fonksiyon İtalya'da geçerli deęildir.
- *7 Belirtilen bekleme durumundaki güce, sadece televizyon gerekli dahili işlemleri tamamladıktan sonra ulaşılır.
- *8 Televizyon aęa baęlandığında bekleme modundaki güç tüketimi artar.

Not

- Opsiyonel aksesuarlar ülkeye/bölgeye/televizyon modeline/stok durumuna göre bulunur.
- Tasarım ve spesifikasyonlarda bilgi vermeksizin deęişiklik yapılabilir.
- Hizmetler ve uygulamalar için abonelik gerekebilir ve Google Asistan'ı kullanırken ek şartlar, koşullar ve/veya ücretler geçerli olabilir.
- Bu kılavuzdaki ürün tanıtımı 1062/2010 numaralı YETKİ DEVRİNE DAYANAN KOMİSYON TŪZŪĖŪ (AB) içindir. (AB) 2019/2013 ile ilgili bilgi almak için ilgili web sitesine bakın.

Ūrün kayıt numarası

(YETKİ DEVRİNE DAYANAN KOMİSYON TŪZŪĖŪ (AB) 2019/2013)

XR-55X90S (1190678), XR-50X94S (1033830),
XR-50X92K (1033829), XR-50X90S (1033826).

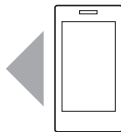

Support / Assistance / Soporte / Ondersteuning / Unterstützung /
Suporte / Supporto / Support / Support / Tuki / Brukerstøtte /
Wsparcie / Podpora / Podpora / Tāmogatás / Asistență /
Поддръжа / Υποστήριξη / Destek

<https://www.sony.eu/support>