

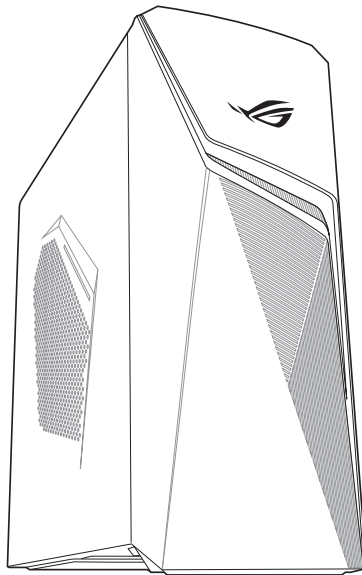

Komputer biurkowy

G10DK

Podręcznik użytkownika



PL18401

Wydanie poprawione V2

Lipiec 2021

Copyright © 2021 ASUSTeK Computer Inc. Wszelkie prawa zastrzeżone.

Żadnej z części tego podręcznika, włącznie z opisem produktów i oprogramowania, nie można powielać, przenosić, przetwarzać, przechowywać w systemie odzyskiwania danych lub tłumaczyć na inne języki, w jakiegokolwiek formie lub w jakikolwiek sposób, za wyjątkiem wykonywania kopii zapasowej dokumentacji otrzymanej od do3stawcy, bez wyraźnego, pisemnego pozwolenia ASUSTeK COMPUTER INC. ("ASUS").

Gwarancja na produkt lub usługę gwarancyjną nie zostanie wydłużona, jeśli: (1) produkt był naprawiany, modyfikowany lub zmieniany, jeśli wykonane naprawy, modyfikacje lub zmiany zostały wykonane bez pisemnej autoryzacji ASUS; lub, gdy (2) została uszkodzona lub usunięta etykieta z numerem seryjnym.

ASUS UDOSTĘPNIŁ TEN PODRĘCZNIK W STANIE "JAKI JEST", BEZ UDZIELANIA JAKIKOLWIEK GWARANCJI, ZARÓWNO WYRAŹNYCH JAK I DOMNIEMANYCH, WŁĄCZNIE, ALE NIE TYLKO Z DOMNIEMANYMI GWARANCJAMI LUB WARUNKAMI PRZYDATNOŚCI HANDLOWEJ LUB DOPASOWANIA DO OKREŚLONEGO CELU. W ŻADNYM PRZYPADKU FIRMA ASUS, JEJ DYREKTORZY, KIEROWNICY, PRACOWNICY LUB AGENCI NIE BĘDĄ ODPOWIADAĆ ZA JAKIEKOLWIEK NIEBEZPOŚREDNIE, SPECJANE, PRZYPADKOWE LUB KONSEKWENTNE SZKODY (WŁĄCZNIE Z UTRATĄ ZYSKÓW, TRANSAKCIJ BIZNESOWYCH, UTRATĄ MOŻLIWOŚCI KORZYSTANIA LUB UTRACENIEM DANYCH, PRZERWAMI W PROWADZENIU DZIAŁAŃNOŚCI ITP.) NAWET, JEŚLI FIRMA ASUS UPRZEDZAŁA O MOŻLIWOŚCI ZAISTNIENIA TAKICH SZKÓD, W WYNIKU JAKIKOLWIEK DEFEKTÓW LUB BŁĘDÓW W NINIEJSZYM PODRĘCZNIKU LUB PRODUKCIE.

SPECYFIKACJE I INFORMACJE ZNAJDUJĄCE SIĘ W TYM PODRĘCZNIKU, SŁUŻĄ WYŁĄCZNIE CELOM INFORMACYJNYM I MOGĄ ZOSTAĆ ZMIENIONE W DOWOLNYM CZASIE, BEZ POWIADOMIENIA, DLATEGO TEŻ, NIE MOGĄ BYĆ INTERPRETOWANE JAKO WIĄŻĄCE FIRMĘ ASUS DO ODPOWIEDZIALNOŚCI. ASUS NIE ODPOWIADA ZA JAKIEKOLWIEK BŁĘDY I NIEDOKŁADNOŚCI, KTÓRE MOGĄ WYSTĄPIĆ W TYM PODRĘCZNIKU, WŁĄCZNIE Z OPISANYMI W NIM PRODUKTAMI I OPROGRAMOWANIEM.

Produkty i nazwy firm pojawiające się w tym podręczniku mogą, ale nie muszą być zastrzeżonymi znakami towarowymi lub prawami autorskimi ich odpowiednich właścicieli i używane są wyłącznie w celu identyfikacji lub wyjaśnienia z korzyścią dla ich właścicieli i bez naruszania ich praw.

OBSŁUGĘ I POMOC

Odwiedź naszą wielojęzyczną witrynę internetową pod adresem
<https://www.asus.com/support/>.



Spis treści

Uwagi	4
Informacje dotyczące bezpieczeństwa	9
Konwencje wykorzystywane w tym podręczniku.....	10
Gdzie można znaleźć więcej informacji	10
Zawartość opakowania	11

Rozdział 1 Rozpoczęcie

Witamy! 13	
Poznanie komputera.....	13
Ustawienia komputera	17
WŁĄCZANIE komputera.....	19

Rozdział 2 Podłączanie urządzeń do komputera

Podłączanie urządzenia pamięci masowej USB	21
Podłączanie mikrofonu i głośników	22
Podłączanie wielu zewnętrznych wyświetlaczy.....	25
Podłączanie HDTV.....	26

Rozdział 3 Używanie komputera

Prawidłowa postawa podczas używania komputera desktop PC	27
--	----

Rozdział 4 Połączenie z Internetem

Połączenie przewodowe.....	29
Połączenie bezprzewodowe (wyłącznie w wybranych modelach)	33

Rozdział 5 Rozwiązywanie problemów

Rozwiązywanie problemów	35
-------------------------------	----

Dodatek Używania Windows® 10

Pierwsze uruchomienie komputera desktop PC.....	43
Używanie interfejsu użytkownika w Windows® 10	44
Skróty klawiaturowe.....	48

Uwagi

Serwis odbioru

Programy recyklingu i odbioru ASUS wynikają z naszego zaangażowania w zapewnienie najwyższych norm ochrony środowiska. Wierzymy w oferowanie naszym klientom rozwiązań umożliwiających odpowiedzialny recykling naszych produktów, baterii oraz pozostałych elementów jak również materiałów opakowaniowych. Szczegółowe informacje o recyklingu dla poszczególnych regionów znajdują się na stronie <http://csr.asus.com/english/Takeback.htm>.

REACH

Zgodnie z systemem regulacji REACH (Rejestracja, ocena, autoryzacja i ograniczenie chemikaliów), na stronie sieci web ASUS REACH, pod adresem <http://csr.asus.com/english/REACH.htm>, opublikowaliśmy substancje chemiczne znajdujące się w naszych produktach.

Oświadczenie o zgodności z przepisami Federal Communications Commission (FCC)

To urządzenie jest zgodne z częścią 15 przepisów FCC. Jego działanie podlega następującym dwóm warunkom:

- To urządzenie nie może powodować szkodliwych zakłóceń i
- To urządzenie musi akceptować wszelkie odebrane zakłócenia, z uwzględnieniem zakłóceń, które mogą powodować niepożądane działania.

To urządzenie zostało poddane testom, które stwierdziły, że spełnia wymagania dla urządzeń cyfrowych klasy B, zgodnie z częścią 15 przepisów FCC. Ograniczenia te zostały opracowane w celu zapewnienia ochrony przed szkodliwymi zakłóceniami w instalacjach domowych. Urządzenie to wytwarza, wykorzystuje i może emitować promieniowanie o częstotliwości radiowej i jeśli zostanie zainstalowane lub będzie używane niezgodnie z instrukcjami producenta, może powodować zakłócenia komunikacji radiowej. Nie ma jednak gwarancji, że zakłócenia nie wystąpią w przypadku określonej instalacji. Jeśli urządzenie to powoduje szkodliwe zakłócenia odbioru sygnału radiowego lub telewizyjnego (co można sprawdzić przez jego włączenie i wyłączenie) należy spróbować wyeliminować zakłócenia, jedną z następujących metod:

- Zmiana orientacji lub położenia anteny odbiorczej.
- Zwiększenie odległości między urządzeniem a odbiornikiem.
- Podłączenie urządzenia do gniazda zasilania w innym obwodzie niż ten, do którego podłączony jest odbiornik.
- Skontaktowanie się z dostawcą lub doświadczonym technikiem radiowo/telewizyjnym w celu uzyskania pomocy.



Aby zapewnić zgodność z przepisami FCC, do połączenia monitora z kartą graficzną, wymagane jest używanie kabli ekranowanych. Zmiany lub modyfikacje wykonane bez wyraźnego zezwolenia strony odpowiedzialnej za zgodność, mogą spowodować pozbawienie użytkownika prawa do używania tego urządzenia.

Ostrzeżenie dotyczące baterii litowo

OSTRZEŻENIE: Nieprawidłowa wymiana może spowodować wybuch baterii. Baterię można wymienić na baterię tego samego lub zamiennego typu, zalecanego przez producenta. Zużyte baterie należy utylizować zgodnie z instrukcjami producenta.

Avertissement relatif aux batteries Lithium

ATTENTION ! Danger d'explosion si la batterie n'est pas correctement remplacée. Remplacer uniquement avec une batterie de type semblable ou équivalent, recommandée par le fabricant. Jeter les batteries usagées conformément aux instructions du fabricant.

Oświadczenie o zgodności Ministerstwa Innowacji, Nauki i Rozwoju Gospodarczego Kanady (ISED)

Urządzenie to jest zgodne z normami RSS Ministerstwa Innowacji, Nauki i Rozwoju Gospodarczego Kanady dla urządzeń zwolnionych z licencji. Jego działanie podlega następującym dwóm warunkom: (1) urządzenie nie może powodować zakłóceń i (2) urządzenie musi przyjmować wszelkie zakłócenia, łącznie z zakłóceniami, które mogą powodować jego niepożądane działanie: Działanie urządzenia w paśmie 5150–5250 MHz jest dozwolone wyłącznie w pomieszczeniach ze względu na ograniczenie możliwych szkodliwych zakłóceń systemów satelitarnej komunikacji ruchomej pracujących na wspólnym kanale.

CAN ICES-003(B)/NMB-003(B)

Déclaration de conformité de Innovation, Sciences et Développement économique Canada (ISED)

Le présent appareil est conforme aux CNR d'Innovation, Sciences et Développement économique Canada applicables aux appareils radio exempts de licence. L'exploitation est autorisée aux deux conditions suivantes : (1) l'appareil ne doit pas produire de brouillage, et (2) l'utilisateur de l'appareil doit accepter tout brouillage radioélectrique subi, même si le brouillage est susceptible d'en compromettre le fonctionnement.

La bande 5150 – 5250 MHz est réservée uniquement pour une utilisation à l'intérieur afin de réduire les risques de brouillage préjudiciable aux systèmes de satellites mobiles utilisant les mêmes canaux.

CAN ICES-003(B)/NMB-003(B)

IC: Oświadczenie zgodności z normą kanadyjską

Zgodność ze specyfikacjami kanadyjskiej normy ICES-003 klasa B. To urządzenie jest zgodne z normą RSS 210 Industry Canada. To urządzenie klasy B spełnia wszystkie wymagania kanadyjskich przepisów dotyczących urządzeń powodujących zakłócenia.

To urządzenie jest zgodne z licencją Industry Canada poza standardem(i) RSS. Jego działanie podlega następującym dwóm warunkom: (1) to urządzenie nie może powodować szkodliwych zakłóceń i (2) to urządzenie musi akceptować wszelkie odbierane zakłócenia, włącznie z zakłóceniami, które mogą powodować niepożądane działanie urządzenia.

Déclaration de conformité d'Industrie Canada

Cet appareil numérique de la classe B est conforme à la norme NMB-003 du Canada. Cet appareil numérique de la classe B respecte toutes les exigences du Règlement sur le matériel brouilleur du Canada.

Le présent appareil est conforme aux normes CNR d'Industrie Canada applicables aux appareils radio exempts de licence. Son utilisation est sujette aux deux conditions suivantes : (1) cet appareil ne doit pas créer d'interférences et (2) cet appareil doit tolérer tout type d'interférences, y compris celles susceptibles de provoquer un fonctionnement non souhaité de l'appareil.

Oświadczenie Canadian Department of Communications (Kanadyjski Departament Komunikacji)

To urządzenie cyfrowe nie przekracza ograniczeń klasy B dla emisji zakłóceń radiowych, ustalonych przez Radio Interference Regulations of the Canadian Department of Communications (Przepisy dotyczące zakłóceń radiowych Kanadyjskiego Departamentu Komunikacji).

To urządzenie cyfrowe klasy B jest zgodne z kanadyjską normą ICES-003.

Déclaration du Département Canadien des Communications

Cet appareil numérique ne dépasse pas les limites de classe B en terme d'émissions de nuisances sonores, par radio, par des appareils numériques, et ce conformément aux réglementations d'interférence par radio établies par le département canadien des communications.

Cet appareil numérique de la classe B est conforme à la norme NMB-003 du Canada.

VCCI: Oświadczenie zgodności z przepisami w Japonii

Oświadczenie klasy B VCCI

この装置は、クラスB情報技術装置です。この装置は、家庭環境で使用することを目的としていますが、この装置がラジオやテレビジョン受信機に近接して使用されると、受信障害を引き起こすことがあります。

取扱説明書に従って正しい取り扱いをして下さい。

Urządzenie to jest produktem klasy B zgodnie ze standardem rady VCCI. Używanie urządzenia w pobliżu odbiornika radiowego lub telewizyjnego może być przyczyną zakłóceń radiowych. Urządzenie należy zainstalować i użytkować zgodnie z instrukcją obsługi.

Urządzenie zarejestrowano na podstawie pomiaru zgodności w lokalizacji instalacji dokonanej przez użytkownika.

この装置は、現在設置されている場所で妨害波の測定がされた情報技術装置であり、VCCI協会の基準に適合しています。

従って、現在設置されている場所以外で使用する場合は、再び妨害波を測定し、VCCIに届け出をしなければなりません。

Pomiar zakłóceń tego produktu został wykonany w aktualnej lokalizacji instalacji i stwierdzono zgodność ze standardem Ochotniczej Rady Kontroli Zakłóceń wytwarzanych przez urządzenia (VCCI). Przed rozpoczęciem używania tego urządzenia w miejscu innym niż aktualna lokalizacja instalacji, członek powinien wykonać pomiar zakłóceń w celu potwierdzenia i odnotowania wyniku w rejestrze rady VCCI.

KC: Oświadczenie z ostrzeżeniem dotyczącym zgodności z przepisami w Korei

B급 기기 (가정용 방송통신기자재)

이 기기는 가정용(B급) 전자파적합기기로서 주로 가정에서 사용하는 것을 목적으로 하며, 모든 지역에서 사용할 수 있습니다.

*당해 무선설비는 전파혼신 가능성이 있으므로 인명안전과 관련된 서비스는 할 수 없습니다.

Uwagi dotyczące urządzenia RF

CE: Oświadczenie o zgodności z przepisami Wspólnoty Europejskiej

To urządzenie jest zgodne z Wymaganiami ekspozycji RF 1999/519/EC, Zalecenia Rady z 1 lipca 1999 dotyczące ograniczenia ekspozycji ludności na pola elektromagnetyczne (0 - 300 GHz).

Używanie radia bezprzewodowej

To urządzenie jest ograniczone do używania wewnątrz pomieszczeń, podczas działania w paśmie częstotliwości 5.15 do 5.25 GHz. W przypadku standardu EN 300 440 urządzenie działające w trybie 802.11a/n/ac jest uznawane za odbiornik kategorii 2.

Ekspozycja na energię częstotliwości radiowej

Moc promieniowania technologii Wi-Fi mieści się poniżej limitów ekspozycji FCC na promieniowanie częstotliwości radiowej. Mimo to, zaleca się, aby używać urządzenie bezprzewodowe w taki sposób, aby zminimalizować jego szkodliwy wpływ podczas kontaktu z człowiekiem.

Zgodność z ograniczeniami FCC dla bezprzewodowych połączeń Bluetooth

Antena używana w tym nadajniku nie może być przesuwana lub używana z inną anteną lub nadajnikiem w odniesieniu do warunków FCC.

Oświadczenie dotyczące zgodności Bluetooth z przepisami Industry Canada

To urządzenie klasy B spełnia wszystkie wymagania kanadyjskich przepisów dotyczących urządzeń powodujących zakłócenia.

Cet appareil numérique de la Class B respecte toutes les exigences du Règlement sur le matériel brouilleur du Canada.

NCC: Oświadczenie dotyczące urządzeń bezprzewodowych na Tajwanie

低功率射頻器材技術規範

「取得審驗證明之低功率射頻器材，非經核准，公司、商號或使用者均不得擅自變更頻率、加大功率或變更原設計之特性及功能。低功率射頻器材之使用不得影響飛航安全及干擾合法通信；經發現有干擾現象時，應立即停用，並改善至無干擾時方得繼續使用。前述合法通信，指依電信管理法規定作業之無線電通信。低功率射頻器材須忍受合法通信或工業、科學及醫療用電波輻射性電機設備之干擾。」應避免影響附近雷達系統之操作。

Oświadczenie dotyczące urządzeń RF w Japonii

この製品は、周波数帯域5.15～5.35GHzで動作しているときは、屋内においてのみ使用可能です。

KC (Urządzenia RF)

대한민국 규정 및 준수

방통위고시에 따른 고지사항

해당 무선설비는 운용 중 전파혼신 가능성이 있음,

이 기기는 인명안전과 관련된 서비스에 사용할 수 없습니다.

Uproszczona deklaracja zgodności UE

Firma ASUSTek Computer Inc. niniejszym oświadcza, że urządzenie to jest zgodne z zasadniczymi wymogami i innymi właściwymi postanowieniami dyrektywy 2014/53/EU. Pełny tekst deklaracji zgodności UE jest dostępny pod adresem <https://www.asus.com/support/>.

W krajach wymienionych w tabeli działanie sieci Wi-Fi w paśmie 5150–5350 MHz powinno być ograniczone wyłącznie do pomieszczeń:

AT	BE	BG	CZ	DK	EE	FR
DE	IS	IE	IT	EL	ES	CY
LV	LI	LT	LU	HU	MT	NL
NO	PL	PT	RO	SI	SK	TR
FI	SE	CH	UK	HR		



Informacje dotyczące bezpieczeństwa



Przed czyszczeniem należy odłączyć zasilanie prądem zmiennym i urządzenia peryferyjne. Komputer desktop PC należy czyścić używając czystego, celulozowego tamponu lub szmatki zwilżonej w detergencie bez właściwości ścierających, z dodatkiem kilku kropeł ciepłej wody, a nadmiar wilgoci należy usunąć suchą szmatką.

- **NIE NALEŻY** umieszczać urządzenia na nierównych lub niestabilnych powierzchniach roboczych. Po uszkodzeniu obudowy należy przekazać komputer do serwisu.
- **NIE NALEŻY** używać komputera w miejscach brudnych lub zakurzonych. **NIE NALEŻY** używać urządzenia podczas wycieku gazu.
- **NIE NALEŻY** umieszczać lub upuszczać obiektów na górnej części komputera i nie należy wpychać do komputera desktop PC żadnych obcych obiektów.
- **NIE NALEŻY** narażać komputera na silne pola magnetyczne lub elektryczne.
- **NIE NALEŻY** wystawiać na działanie lub używać komputera w pobliżu płynów, na deszczu lub wilgoci. **NIE NALEŻY** używać modemu podczas burz z wyładowaniami elektrycznymi.
- Ostrzeżenie dotyczące bezpieczeństwa baterii: **NIE NALEŻY** wrzucać baterii do ognia. **NIE NALEŻY** zwiercać styków. **NIE NALEŻY** demontować baterii.
- Ten produkt należy używać w miejscach o temperaturze otoczenia w zakresie 0°C (32°F) do 35°C (95°F).
- **NIE NALEŻY** przykrywać szczelin wentylacyjnych komputera desktop PC, aby zapobiec przegrzaniu systemu.
- **NIE NALEŻY** używać uszkodzonych przewodów zasilających, akcesoriów lub innych urządzeń peryferyjnych.
- Aby zapobiec porażeniu prądem elektrycznym, przed przeniesieniem systemu należy odłączyć kabel zasilający od gniazdka elektrycznego.
- Przed użyciem adaptera lub przedłużacza skonsultować się z profesjonalistą elektrykiem. Urządzenia te mogą spowodować przerwanie obwodu uziemienia.
- Należy upewnić się, że urządzenia te są ustawione na prawidłowe w danym regionie napięcie. Przy braku pewności co do napięcia w używanym gniazdku elektrycznym należy się skontaktować z lokalnym zakładem energetycznym.
- Jeśli uszkodzony zosatał zasilacz nie należy próbować naprawiać go samemu. Należy skontaktować się z wykwalifikowanym technikiem serwisu lub ze sprzedawcą.



Niebezpieczne ruchome części. Przed rozpoczęciem czynności serwisowych komputer należy całkowicie odłączyć od zasilania. Elementy wentylatora mogą być wymieniane wyłącznie przez wykwalifikowanych pracowników serwisu.

Ostrzeżenie dotyczące niebezpiecznych ruchomych części

PRZESTROGA: Nie wolno zbliżać palców ani innych części ciała do ruchomych części komputera.

Konwencje wykorzystywane w tym podręczniku

Aby zapewnić prawidłowe działanie określonych działań należy zwracać uwagę na występujące w tym podręczniku następujące symbole.



NIEBEZPIECZEŃSTWO/PRZESTROGA: Informacje, zapobiegające odniesieniu obrażeń podczas wykonywania zadania.



OSTRZEŻENIE: Informacje, które mają zapobiegać uszkodzeniu komponentów podczas wykonywania zadania.



WAŻNE: Instrukcje, które NALEŻY wykonać, aby zakończyć zadanie.



UWAGA: Wskazówki i dodatkowe informacje, które mogą pomóc w wykonaniu zadania.

Gdzie można znaleźć więcej informacji

Dodatkowe informacje oraz aktualizacje produktu i oprogramowania, można znaleźć w następujących źródłach.





Strony sieci web ASUS

Strona sieci web ASUS udostępnia zaktualizowane informacje dotyczące sprzętu i oprogramowania ASUS. Sprawdź stronę sieci web ASUS www.asus.com.

Lokalna pomoc techniczna ASUS

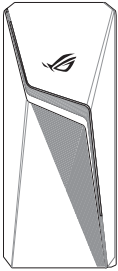
Sprawdź stronę sieci web ASUS, pod adresem <https://www.asus.com/support/contact> w celu uzyskania informacji kontaktowych lokalnego technika serwisu.

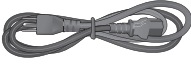
Zawartość opakowania

		
Komputer biurkowy G10DK	Klawiaturą x1	Mysz x1
		
Przewód zasilający x1	Karta gwarancyjna x1	Podręcznik instalacji x1



- Jeśli jakiegokolwiek z wymienionych wyżej elementów będą uszkodzone lub nie będzie ich w opakowaniu należy skontaktować się ze sprzedawcą.
- Pokazane powyżej ilustracje elementów służą wyłącznie jako odniesienie. Rzeczywiste specyfikacje produktu zależą od modelu.

Rozdział 1

Rozpoczęcie

Witamy!

Dziękujemy za zakupienie komputera desktop PC ASUS!

Komputer desktop PC ASUS udostępnia najnowsze rozwiązania, bezkompromisową niezawodność i dedykowane użytkownikowi narzędzia. Wszystkie te wartości są zawarte w zadziwiającej, futurystycznej i stylowej obudowie.



Przed rozpoczęciem ustawień komputera desktop PC ASUS należy przeczytać kartę gwarancyjną ASUS.

Poznanie komputera



Ilustracje służą wyłącznie jako odniesienie. Porty i ich lokalizacje oraz kolor obudowy zależą od modelu.



WAŻNE! Tego komputera stacjonarnego nie należy używać do kopania kryptowalut (uzyskanie wymiennej waluty wirtualnej wymaga ogromnych ilości energii elektrycznej i czasu) i/lub podobnych czynności.

Przedni

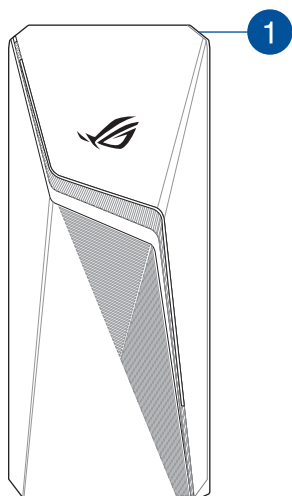

Góra

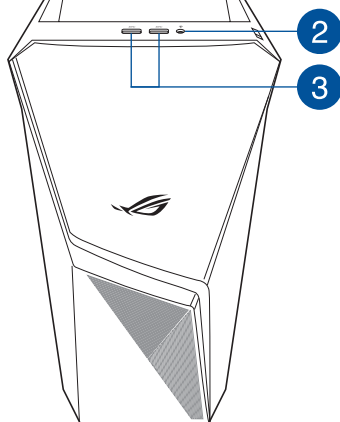

- 1 **Przycisk zasilania.** Naciśnij ten przycisk, aby włączyć komputer.
- 2 **Gniazdo zestawu słuchawkowego.** To gniazdo służy do podłączania zestawu słuchawkowego, słuchawek, mikrofonu lub głośnika.
- 3 **Porty USB 3.2 Gen 1.** Te porty USB (Uniwersalna magistrala szeregową) 3.2 Gen 1 umożliwiają podłączenie takich urządzeń USB 3.2 Gen 1, jak mysz, drukarka, skaner, aparat, PDA i inne.



Urządzenia USB 3.2 Gen 1 można używać wyłącznie jako urządzenia pamięci masowej.

Tylny

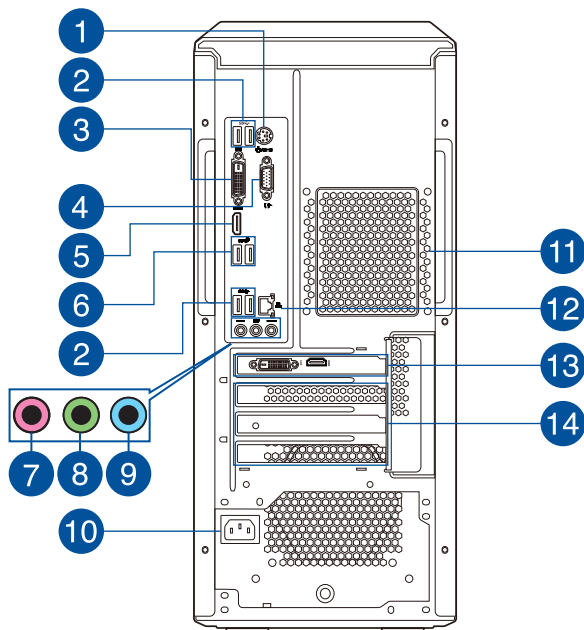

- 1 **Port combo klawiatury/myszy PS/2.** Ten port służy do podłączania klawiatury/myszy PS/2.
- 2 **Porty USB 3.2 Gen 1.** Te 9-pinowe porty USB (ang. Universal Serial Bus; uniwersalna magistrala szeregową) służą do podłączania urządzeń USB 3.2 Gen 1.
- 3 **Złącze DVI-D.** Złącze to służy do podłączania urządzeń zgodnych z DVI-D.



- W przypadku DVI-D nie jest możliwa konwersja sygnału RGB na CRT i złącze to nie jest zgodne z DVI-I.
- Gniazda DVI-D i VGA na płycie głównej działają tylko w przypadku korzystania z procesora ze zintegrowanym układem graficznym.

	DVI-D	VGA
Ryzen CPU - Vermeer	Brak obsługi	Brak obsługi
Ryzen CPU - Matisse	Brak obsługi	Brak obsługi
Ryzen APU - Picasso	Obsługiwane	Obsługiwane

- 4 **Port VGA.** Ten port jest zgodny z urządzeniami VGA, takimi jak monitor VGA.
- 5 **Port HDMI™.** Ten port służy do podłączania złącza HDMI™ (Wysokiej jakości interfejs multimedialny) i jest zgodny z HDCP, co zapewnia odtwarzanie HD DVD, Blu-ray i innych zabezpieczonych treści.

- 6 Porty USB 3.2 Gen 2.** Te 9-pinowe porty USB 3.2 (ang. Universal Serial Bus 3.2) służą do podłączania urządzeń USB 3.2 Gen 2.



Zalecamy, aby podłączać urządzenia USB 3.2 Gen 2 do portów USB 3.2 Gen 2 w celu uzyskania większej szybkości i lepszej wydajności urządzeń USB 3.2 Gen 2.

- 7 Port mikrofonu (różowy).** Ten port umożliwia podłączenie mikrofonu.

- 8 Port wyjścia liniowego (jasnozielony).** Ten port służy do podłączania słuchawek lub głośnika. W konfiguracji 4, 5.1 i 7.1-kanalowej.

- 9 Port wejścia liniowego (jasnoniebieski).** Ten port służy do podłączenia odtwarzacza taśmowego, CD, DVD lub innych źródeł audio.



Sprawdź tabelę konfiguracji audio poniżej w celu uzyskania opisu funkcji portów audio w konfiguracji 2, 4, 5.1 lub 7.1-kanalowej.

Audio 2, 4, 5.1, lub 7.1-channel configuration

Port	Słuchawki 2-kanalowe	4-kanalowe	5.1-kanalowe	7.1-kanalowe
Jasnoniebieski (Panel tylny)	Wejście liniowe	Wyjście na głośnik tylny	Wyjście na głośnik tylny	Wyjście na głośnik tylny
Jasnozielony (Panel tylny)	Wyjście liniowe	Przednie wyjście na głośnik	Przednie wyjście na głośnik	Przednie wyjście na głośnik
Różowy (Panel tylny)	Wejście mikrofonu	Wejście mikrofonu	basowy/Centralny	Basowy/Centralny
Panel przedni	-	-	-	Wyjście na głośnik boczny

- 10 Złącze zasilania.** Do tego portu należy podłączyć przewód zasilający.



Wejście:

- 115Vac/230Vac, 9A/4.5A, 50Hz/60Hz (WW, TW)
- 220Vac, 4.5A, 50Hz (China)

- 11 Szczeliny wentylacyjne.** Zapewniają przepływ powietrza.



NIE NALEŻY blokować tych szczelin obudowy. Należy zawsze zapewnić prawidłową wentylację komputera.

- 12 Port LAN (RJ-45).** Ten port umożliwia wykonywanie połączeń Gigabit w sieci LAN (Lokalna sieć komputerowa) przez hub sieciowy.

Wskazania LED portu LAN

Dioda LED aktywności/połączenia		Dioda LED szybkości	
Stan	Opis	Stan	Opis
WYŁ.	Brak połączenia	WYŁ.	Połączenie 10Mbps
POMARAŃCZOWA	Połączenie	POMARAŃCZOWA	Połączenie 100Mbps
MIGANIE	Aktywność danych	ZIELONA	Połączenie 1Gbps

Dioda LED AKTYWNOŚĆ/
POŁĄCZENIE

Dioda LED SZYBKOŚCI



Port LAN

- 13 Karta graficzna ASUS (w wybranych modelach).** Porty wyjścia wyświetlania tej opcjonalnej karty graficznej ASUS zależą od modelu.

- 14 Zaślepka gniazda rozszerzenia.** Zaślepkę gniazda rozszerzenia należy odłączyć podczas instalacji karty rozszerzenia.

Ustawienia komputera

Ta część zawiera opis podłączania do komputera głównych urządzeń, takich jak zewnętrzny monitor, klawiatura, mysz i przewód zasilający.

Podłączanie zewnętrznego monitora

Używanie karty graficznej ASUS (wyłącznie wybrane modele)

Podłącz monitor do portu wyjścia wyświetlania dyskretnej karty graficznej ASUS.

W celu podłączenia zewnętrznego monitora z wykorzystaniem karty graficznej ASUS:

1. Podłącz monitor do portu wyjścia wyświetlania karty graficznej ASUS.
2. Podłącz monitor do źródła zasilania.



Porty wyjścia wyświetlania karty graficznej ASUS zależą od modelu.

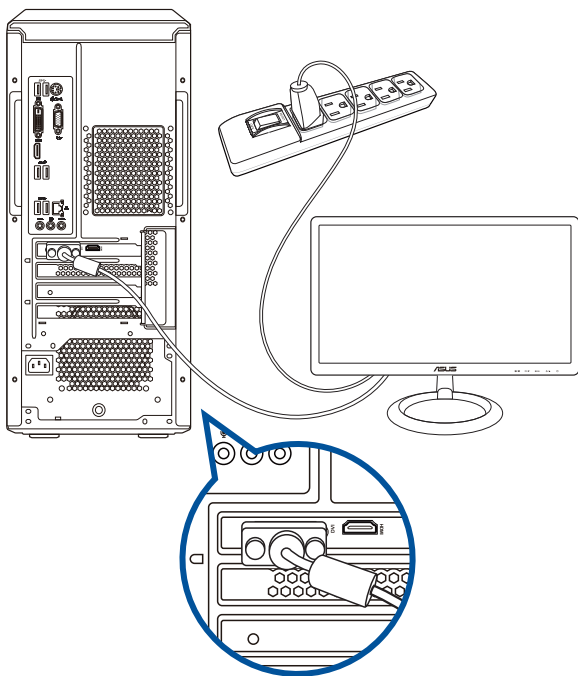

Podłączenie klawiatury USB i myszy USB

Podłącz klawiaturę USB i mysz USB do portów USB na panelu tylnym komputera.

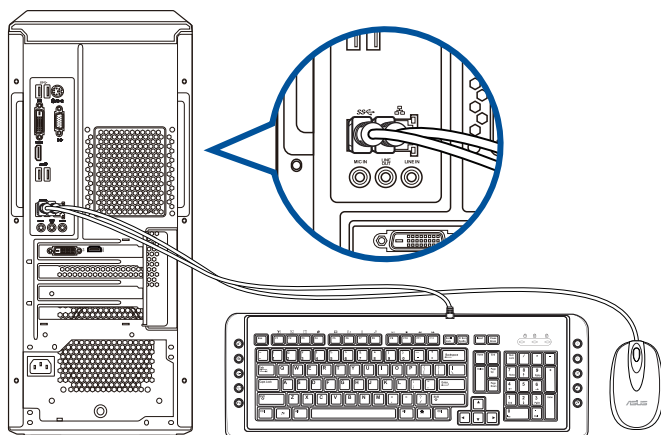

Podłączenie przewodu zasilającego

Podłącz jeden koniec przewodu zasilającego do złącza zasilania na panelu tylnym komputera, a drugi koniec do źródła zasilania.

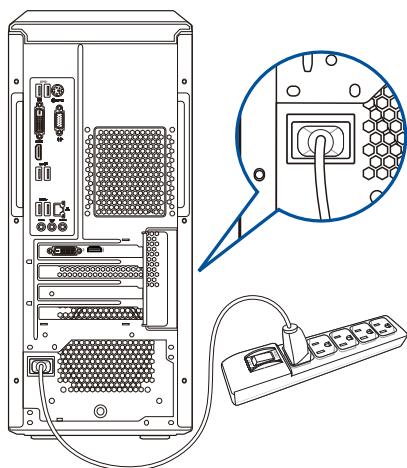

WŁĄCZANIE komputera

W tej części znajduje się opis włączania komputera po wykonaniu ustawień komputera.

W celu WŁĄCZENIA komputera:

1. Włącz przełącznik zasilania.
2. Naciśnij przycisk zasilania na komputerze.

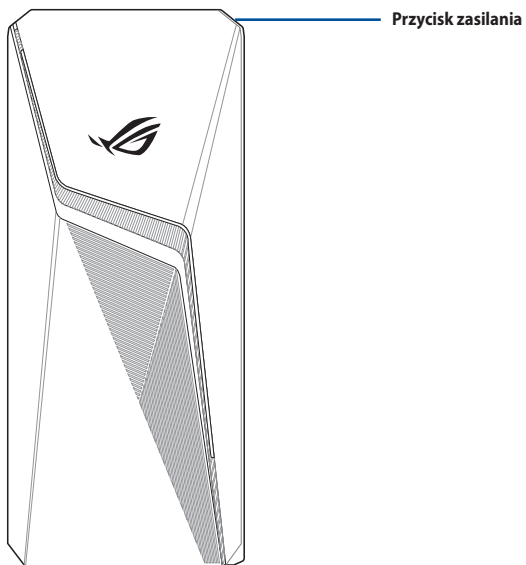

3. Zaczekaj na automatyczne załadowanie systemu operacyjnego.

Rozdział 2

Podłączanie urządzeń do komputera

Podłączanie urządzenia pamięci masowej USB

Ten komputer desktop PC udostępnia porty USB 3.2 Gen 1 i USB 3.2 Gen 2 na panelu przednim i tylnym. Porty USB umożliwiają podłączanie urządzeń USB, takich jak urządzenia pamięci masowej.

W celu podłączenia urządzenia pamięci masowej USB:

- Wstaw urządzenie pamięci masowej USB do komputera.

Panel przedni

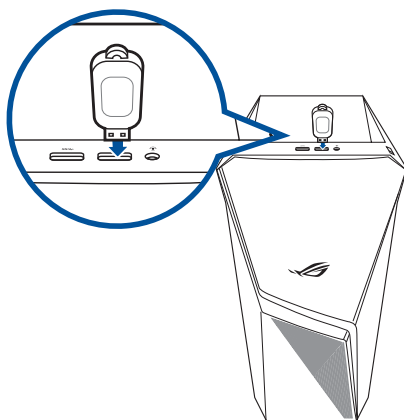

Panel tylny

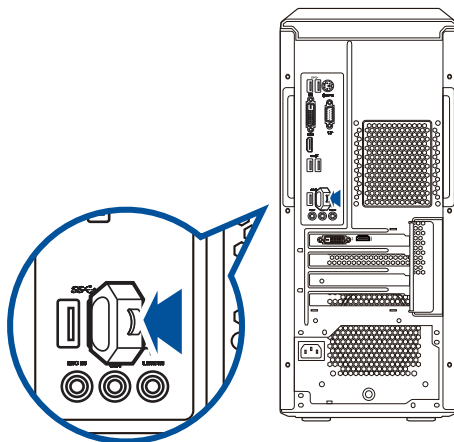

Podłączanie mikrofonu i głośników

Ten komputer desktop PC jest dostarczany z portami mikrofonu i portami głośników na panelach przednim i tylnym. Porty We/Wy audio na panelu tylnym, umożliwiają podłączenie 2-kanalowych, 4-kanalowych, 5.1-kanalowych i 7.1-kanalowych głośników stereo.

Podłączanie słuchawek i mikrofonu

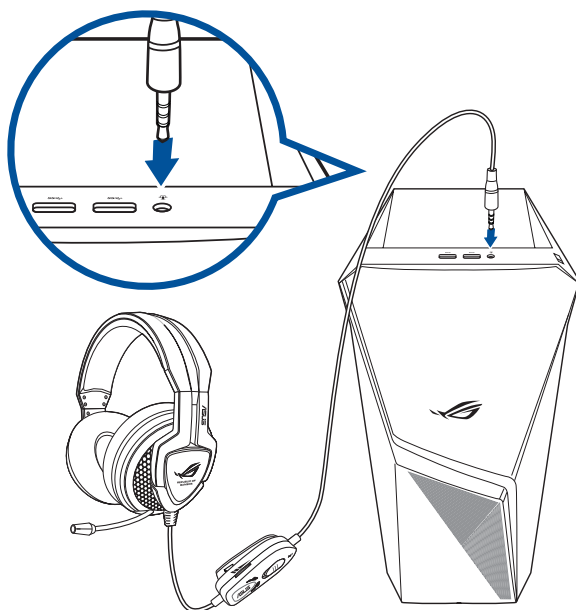

Podłączanie 2-kanalowych głośników

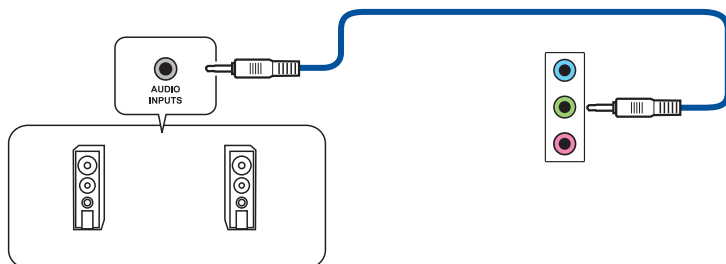

Podłączanie 4-kanalowych głośników

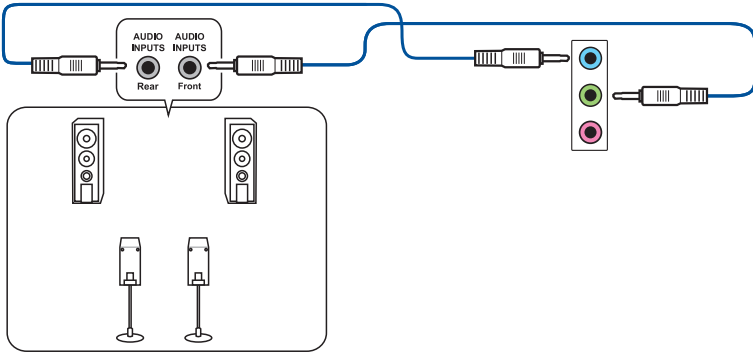

Podłączanie 5.1-kanalowych głośników

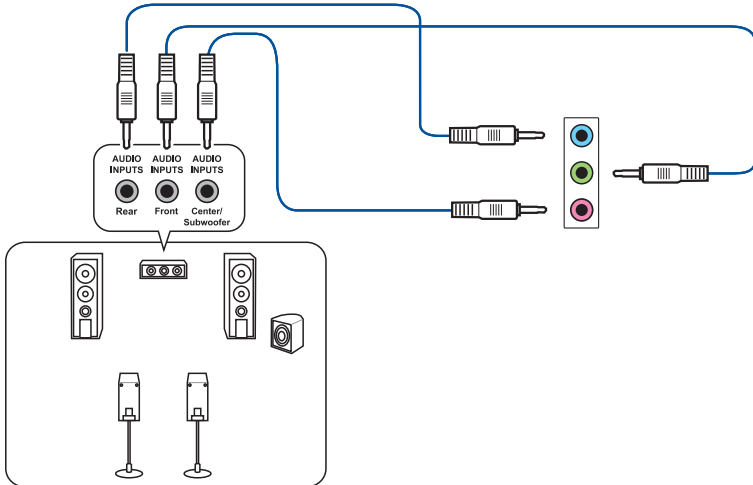

Podłączenie 7.1-kanalowych głośników

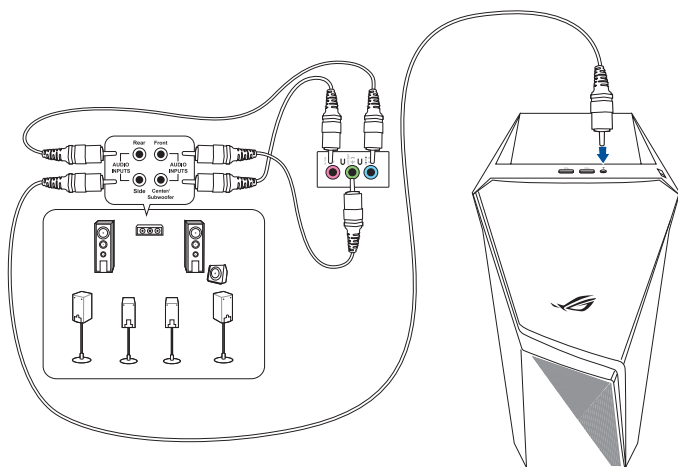

Podłączanie wielu zewnętrznych wyświetlaczy

Komputer desktop PC może być dostarczony z portami VGA, HDMI™ lub DVI i umożliwia podłączenie wielu zewnętrznych wyświetlaczy.

Ustawienie wielu wyświetlaczy

Podczas używania wielu monitorów należy ustawić tryby wyświetlania. Dodatkowy monitor można używać jako duplikat głównego wyświetlacza lub jako rozbudowę w celu powiększenia pulpitu Windows®.

W celu ustawienia wielu wyświetlaczy:

1. Wyłącz komputer.
2. Podłącz dwa monitory do komputera i podłącz do monitorów przewody zasilające. Szczegółowe informacje **dotyczące podłączania monitora do komputera**, znajdują się w Rozdziale 1, w części Ustawienia komputera.

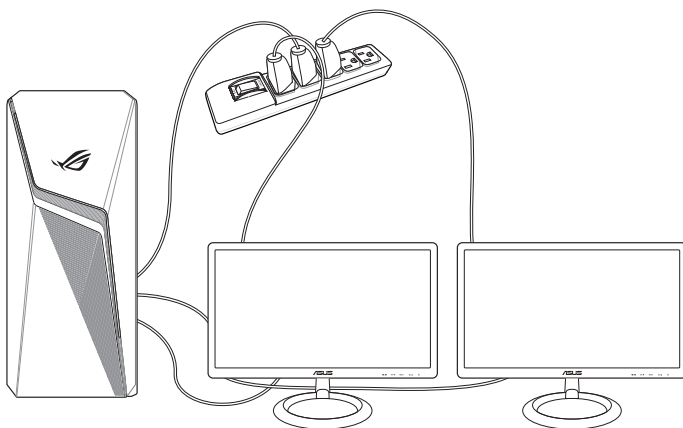

3. Włącz komputer.
4. W menu Start kliknij **Settings (Ustawienia)** > **System (System)** > **Display (Ekran)**.
5. Skonfiguruj ustawienia dla wyświetlaczy.



Dla niektórych kart graficznych, podczas testu POST, wyświetlany jest jedynie obraz na monitorze, ustawionym jako wyświetlacz podstawowy. Funkcja podwójnego wyświetlacza działa jedynie w systemie Windows®.

Podłączanie HDTV

Podłącz wysokiej jakości telewizor (HDTV) do portu HDMI™ komputera.



- Do podłączenia HDTV i komputera, potrzebny jest kabel HDMI. Kabel HDMI™ należy zakupić oddzielnie.
- Aby uzyskać najlepszą jakość wyświetlania, kabel HDMI™ nie powinien być dłuższy niż 15 metrów.

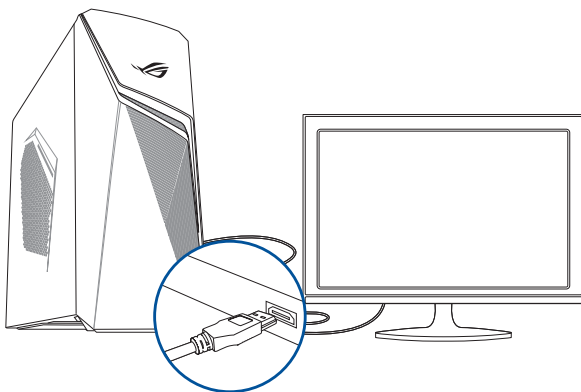

Rozdział 3

Używanie komputera

Prawidłowa postawa podczas używania komputera desktop PC

Podczas używania komputera desktop PC należy utrzymywać prawidłową postawę, aby zapobiec zmęczeniu nadgarstków, rąk oraz innych stawów lub mięśni. W tej części znajdują się wskazówki dotyczące unikania fizycznego dyskomfortu i możliwych obrażeń, podczas używania i pełnego korzystania z komputera desktop PC.



Aby zachować prawidłową postawę:

- Aby uzyskać wygodną pozycję pisania, ustaw fotel komputera w taki sposób, aby łokcie znajdowały się lekko nad klawiaturą.
- Wyreguluj wysokość fotela, aby kolana znajdowały się lekko wyżej niż biodra, aby rozluźnić tył ud. Jeśli to niezbędne, użyj podnóżka, aby podwyższyć poziom kolan.
- Wyreguluj oparcie fotela, aby podstawa kręgosłupa była pewnie podparta i lekko odchylona do tyłu.
- Podczas używania komputera PC siedź prosto, z kolanami, łokciami i biodrami pod kątem około 90°.
- Ustaw monitor bezpośrednio przed sobą i ustaw górną część ekranu monitora na poziomie oczu, aby oczy patrzyły lekko w dół.
- Mysz powinna znajdować się blisko klawiatury, a jeśli to konieczne należy użyć podparcia pod nadgarstki w celu zmniejszenia nacisku na nadgarstki podczas pisania.
- Komputer desktop PC należy używać w wygodnie oświetlonym miejscu i z dala od źródeł światła, takich jak okna i bezpośrednie promienie słońca.
- Należy wykonywać niewielkie przerwy używania komputera desktop PC.

Rozdział 4

Połączenie z Internetem

Połączenie przewodowe

Użyj kabla RJ-45 do podłączenia komputera do modemu DSL/kablowy lub do lokalnej sieci komputerowej (LAN).

Przez modem DSL/kablowy

Aby połączyć przez modem DSL/kablowy:

1. Skonfiguruj modem DSL/kablowy.



Sprawdź dokumentację dostarczoną z modelem DSL/kablowy.

2. Podłącz jeden koniec kabla RJ-45 do portu LAN (RJ-45) na panelu tylnym komputera, a drugi koniec do modemu DSL/kablowy.

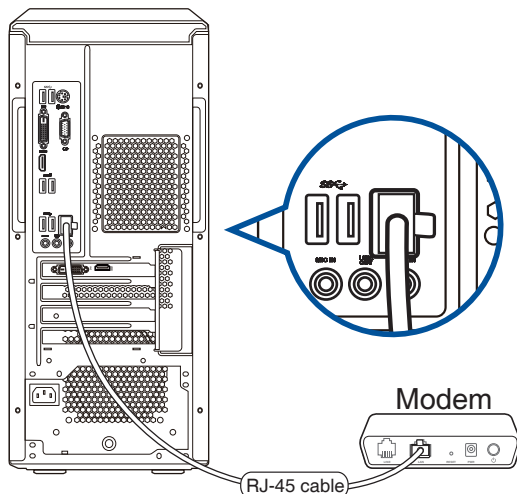

3. Włącz modem DSL/kablowy i komputer.
4. Skonfiguruj niezbędne ustawienia połączenia z Internetem.



- Skontaktuj się z administratorem sieci w celu uzyskania szczegółowych informacji lub pomocy przy konfigurowaniu połączenia z Internetem.
- W celu uzyskania dalszych, szczegółowych informacji, sprawdź części **Konfiguracja dynamicznego połączenia sieciowego IP/PPPoE** lub **Konfiguracja statycznego połączenia sieciowego IP**.

Połączenie przez lokalną sieć komputerową (LAN)

W celu połączenia przez LAN:

1. Podłącz jeden koniec kabla RJ-45 do portu LAN (RJ-45) na panelu tylnym komputera, a drugi koniec do portu LAN.

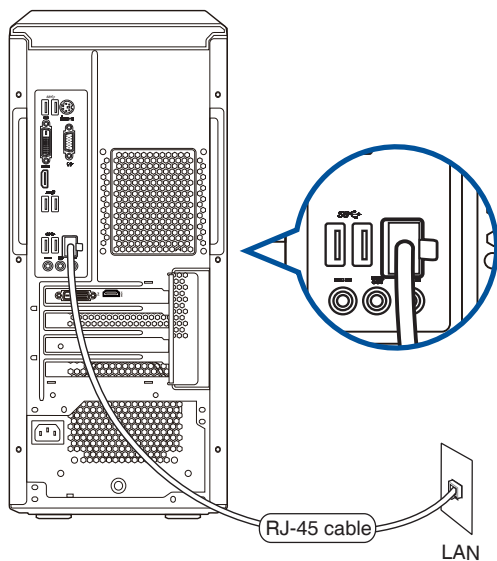

2. Włącz komputer.
3. Skonfiguruj niezbędne ustawienia połączenia z Internetem.



- Skontaktuj się z administratorem sieci w celu uzyskania szczegółowych informacji lub pomocy przy konfigurowaniu połączenia z Internetem.
- W celu uzyskania dalszych, szczegółowych informacji, sprawdź części **Konfiguracja dynamicznego połączenia sieciowego IP/PPPoE** lub **Konfiguracja statycznego połączenia sieciowego IP**.

Konfiguracja dynamicznego połączenia sieciowego IP/PPPoE

W celu konfiguracji dynamicznego połączenia sieciowego IP/PPPoE lub statycznego połączenia IP:

- Uruchom **Network and Sharing Center (Centrum sieci i udostępniania)** w jeden z poniższych dwóch sposobów:
 - Na pasku zadań, kliknij prawym przyciskiem myszy ikonę  a następnie kliknij polecenie **Open Network and Sharing Center (Otwórz Centrum sieci i udostępniania)**.
 - W menu Start kliknij **Settings (Ustawienia) > Network & Internet (Sieć i Internet) > Ethernet (Ethernet) > Network and Sharing Center (Centrum sieci i udostępniania)**.

- Na ekranie Open Network and Sharing Center (Otwórz centrum sieci i udostępniania), kliknij **Change Adapter settings (Zmień ustawienia adaptera)**.
- Kliknij prawym przyciskiem używaną kartę LAN i wybierz **Properties (Właściwości)**.
- Kliknij **Internet Protocol Version 4(TCP/IPv4) [Protokół internetowy w wersji 4 (TCP/IPv4)]** i kliknij **Properties (Właściwości)**.

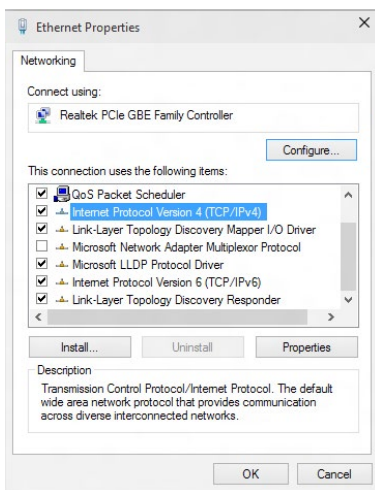

- Kliknij **Obtain an IP address automatically (Uzyskaj adres IP automatycznie)** i kliknij **OK**.

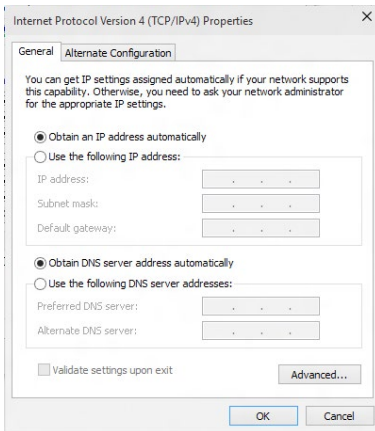

Kontynuuj następane czynności, jeśli używane jest połączenie PPPoE.

6. Powróć do Centrum sieci i udostępniania, a następnie kliknij **Ustaw nowe połączenie lub sieć**.

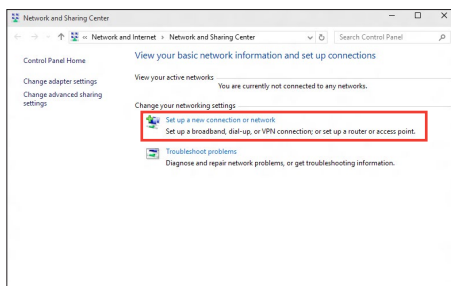

7. Wybierz **Connect to the Internet (Połącz z Internetem)** i kliknij **Next (Dalej)**.

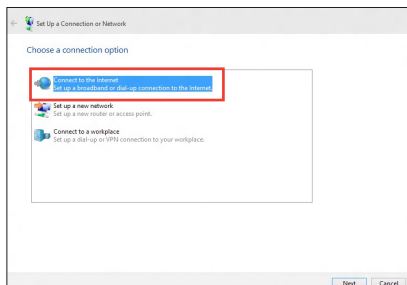

8. Wybierz **Broadband (PPPoE) [Połączenie szerokopasmowe (PPPoE)]** i kliknij **Next (Dalej)**.
9. Wykonaj kolejne instrukcje ekranowe, aby dokończyć ustawienia.

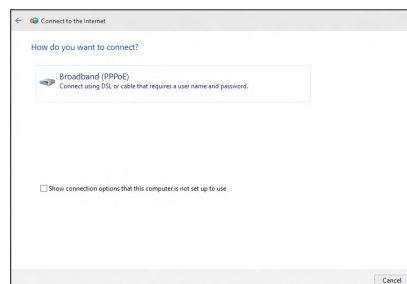

Konfiguracja statycznego połączenia sieciowego IP

W celu konfiguracji statycznego połączenia sieciowego IP:

1. Powtórz czynności 1 do 4 z poprzedniej części **Konfiguracja dynamicznego połączenia sieciowego IP/PPPoE**.
2. Kliknij **Use the following IP address (Używaj następującego adresu IP)**.
3. Wprowadź IP address (Adres IP), Subnet mask (Maska podsieci) i Gateway (Brama) od dostawcy usługi.
4. Jeśli to wymagane, wprowadź preferowany adres serwera DNS i adres alternatywny.
5. Po zakończeniu kliknij **OK**.

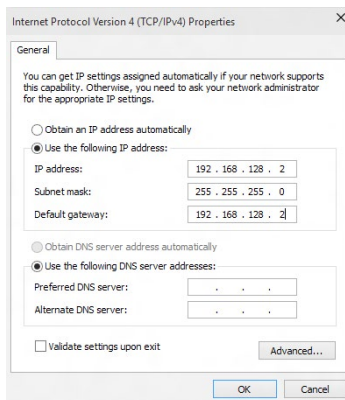

Połączenie bezprzewodowe (wyłącznie w wybranych modelach)

Podłącz komputer do Internetu przez połączenie bezprzewodowe.



W celu ustanowienia połączenia bezprzewodowego należy się połączyć z bezprzewodowym punktem dostępowym (AP).

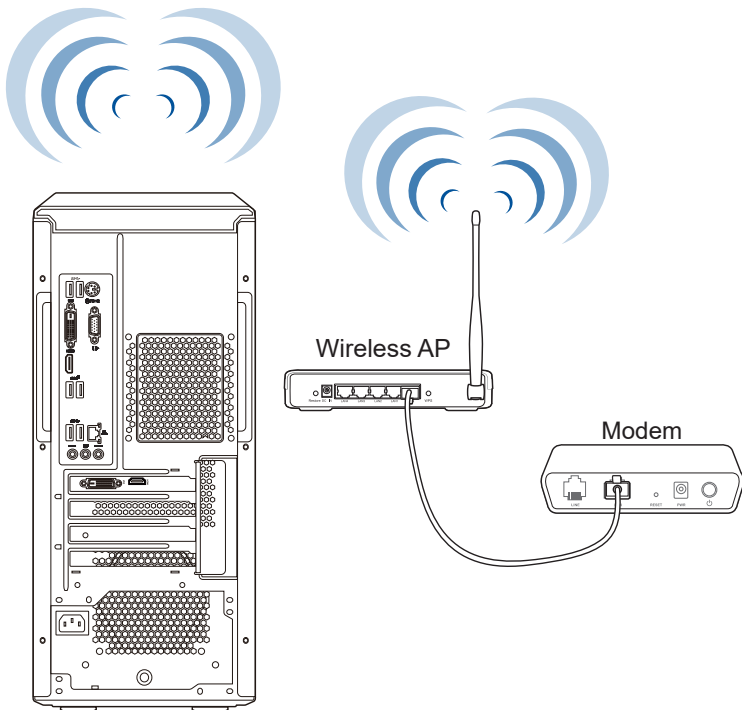

W celu zwiększenia zakresu i czułości bezprzewodowego sygnału radiowego, podłącz zewnętrzne anteny do złączy anteny na karcie WLAN ASUS..

Rozdział 5

Rozwiązywanie problemów

Rozwiązywanie problemów

Ten rozdział prezentuje niektóre potencjalne problemy i możliwe rozwiązania.

? **Nie można włączyć zasilania mojego komputera i nie świeci dioda LED zasilania LED na panelu przednim**

- Sprawdź, czy komputer jest prawidłowo podłączony.
- Sprawdź, czy działa gniazdko ścienne.
- Sprawdź, czy jest włączony zasilacz. Sprawdź część **WŁĄCZANIE komputera** w Rozdziale 1.

? **Mój komputer zawiesza się.**

- Wykonaj następujące czynności w celu zamknięcia nieodpowiadających programów:
 1. Jednocześnie naciśnij na klawiaturze przyciski <Alt> + <Ctrl> + <Delete>, a następnie kliknij **Menedżer zadań**.
 2. Wybierz nieodpowiadający program, a następnie kliknij **End Task (Zakończ zadanie)**.
- Jeśli nie odpowiada klawiatura. Naciśnij i przytrzymaj przycisk zasilania w górnej części obudowy, aż do wyłączenia komputera. Następnie naciśnij przycisk zasilania w celu włączenia.

? **Nie można połączyć się z siecią bezprzewodową przez kartę WLAN ASUS (wyłącznie wybranych modelach)?**

- Upewnij się, że wprowadzony został prawidłowy klucz zabezpieczenia dla sieci z którą ma nastąpić połączenie.
- Podłącz anteny zewnętrzne (opcjonalne) do złączy anteny karty WLAN ASUS i umieść anteny na obudowie komputera, aby uzyskać najlepsze działanie połączenia bezprzewodowego.

? **Nie działają przyciski strzałek keypada numerycznego.**

Sprawdź, czy jest wyłączona dioda LED Number Lock. Jeśli dioda LED Number Lock jest włączona, przyciski keypada numerycznego można używać wyłącznie do wprowadzania liczb. Aby używać przycisków strzałek keypada numerycznego, naciśnij przycisk Number Lock w celu wyłączenia diody LED.

? **Brak obrazu na monitorze.**

- Sprawdź, czy włączone jest zasilanie monitora.
- Upewnij się, że monitor jest prawidłowo podłączony do portu wyjścia video komputera.
- Jeśli komputer jest dostarczany z dyskretną kartą graficzną, upewnij się, że monitor jest podłączony do portu wyjścia video na dyskretnej karcie graficznej.
- Sprawdź, czy nie są wygięte szpilki złącza video monitora. Jeśli okaże się, że szpilki są wygięte należy wymienić kabel złącza video monitora.
- Sprawdź, czy monitor jest prawidłowo podłączony do źródła zasilania.
- Sprawdź dokumentację dostarczoną z monitorem w celu uzyskania dalszych informacji dotyczących rozwiązywania problemów.

? **Podczas używania wielu monitorów, obraz jest wyświetlany tylko na jednym monitorze.**

- Sprawdź, czy jest włączone zasilanie obydwu monitorów.
- W czasie autotestu POST, obraz jest wyświetlany tylko na monitorze podłączonym do portu VGA. Funkcja podwójnego wyświetlacza działa jedynie w systemie Windows.
- Po zainstalowaniu w komputerze karty graficznej, upewnij się, że monitory są podłączone do portów wyjścia karty graficznej.
- Sprawdź, czy są prawidłowe ustawienia wielu wyświetlaczy.

? **Mój komputer nie wykrywa urządzenia pamięci USB.**

- Przy pierwszym podłączeniu urządzenia pamięci USB do komputera, Windows automatycznie instaluje jego sterownik. Zaczekaj chwilę i przejdź do *Mój komputer*, aby sprawdzić, czy zostało wykryte urządzenie pamięci masowej USB.
- Podłącz urządzenie pamięci masowej USB do innego komputera, aby sprawdzić, czy urządzenie pamięci masowej USB działa nieprawidłowo lub jest uszkodzone.





? **Chcę przywrócić lub cofnąć zmiany ustawień mojego komputera, bez wpływu na moje osobiste pliki lub dane.**

Do przywracania lub cofania zmian w ustawieniach systemu komputerowego, bez wpływu na dane osobiste, takie jak dokumenty lub zdjęcia, można użyć opcji przywracania Windows® 10 **Refresh your PC without affecting your files (Odśwież komputer bez wpływu na pliki)**. Aby użyć tę opcję przywracania, kliknij na pasku Charms bar **Setting (Definições) > Updates and recovery (Atualização e recuperação) > Recovery (Recuperação)**, wybierz **Refresh your PC without affecting your files (Odśwież komputer bez wpływu na pliki)** i kliknij **Get Started (Rozpoczęcie)**.

? **Rozciągnięty obraz w HDTV.**

- Jest to spowodowane różnymi rozdzielczościami monitora i HDTV. Wyreguluj rozdzielczość ekranu, aby dopasować ją do HDTV. W celu zmiany rozdzielczości ekranu:
 - W menu Start kliknij **Settings (Ustawienia)** > **System (System)** > **Display (Ekran)**.

? **Moje głośniki nie wytwarzają dźwięku.**

- Upewnij się, że głośniki są podłączone do portu wyjścia liniowego (jasnozielony) na panelu przednim lub na panelu tylnym.
- Sprawdź, czy głośnik jest podłączony do źródła zasilania prądem elektrycznym i czy jest włączony.
- Wyreguluj głośność głośnika.
- Upewnij się, że nie są wyciszone dźwięki systemu komputera.
 - Jeśli są wyciszone, ikona głośności wygląda jak . Aby włączyć dźwięki systemu, kliknij  w obszarze powiadomień Windows, a następnie kliknij .
 - Jeśli nie są wyciszone, kliknij  i przeciągnij suwak w celu regulacji głośności.
- Podłącz głośniki do innego komputera, aby sprawdzić, czy działają prawidłowo.

? **Nie można odczytać dysku w napędzie DVD.**

- Sprawdź, czy dysk został włożony stroną z etykietą skierowaną do góry.
- Sprawdź, czy dysk jest wyśrodkowany na tacy, szczególnie dotyczy to dysków o niestandardowych rozmiarach lub kształtach.
- Sprawdź, czy dysk nie jest zarysowany lub uszkodzony.

? **Nie odpowiada przycisk wysuwania napędu DVD.**

1. W menu Start kliknij polecenie **File Explorer (Eksplorator plików)**.
2. Kliknij prawym przyciskiem  DVD RW Drive, a następnie kliknij **Wysuń** w menu.

Zasilanie

Problem	Możliwa przyczyna	Akcja
Brak zasilania (Wyłączony wskaźnik zasilania)	Nieprawidłowe napięcie zasilania	<ul style="list-style-type: none"> Ustaw przełącznik napięcia zasilania komputera, na napięcie wymagane w danym regionie. Wyreguluj ustawienia napięcia. Upewnij się, że przewód zasilający jest odłączony od gniazda zasilania.
	Komputer nie jest włączony.	Naciśnij przycisk zasilania na panelu przednim, aby upewnić się, że komputer jest włączony.
	Nieprawidłowo podłączony przewód zasilający komputera.	<ul style="list-style-type: none"> Upewnij się, że przewód zasilający jest prawidłowo podłączony. Użyj innego, zgodnego przewodu zasilającego.
	Problemy z zasilaczem (PSU)	W celu zainstalowania innego PSU na komputerze prosimy o kontakt z Centrum Serwisowym ASUS.

Wyświetlacz

Problem	Możliwa przyczyna	Akcja
Brak wyjścia wyświetlania po włączeniu komputera (Czarny ekran)	Kabel sygnałowy nie jest podłączony do prawidłowego portu VGA komputera.	<ul style="list-style-type: none"> Podłącz kabel sygnałowy do prawidłowego portu wyświetlania (wbudowany port VGA lub dyskretny port VGA). Jeśli używana jest dyskretna karta graficzna VGA, podłącz kabel sygnałowy do portu dyskretnej karty VGA.
	Problemy dotyczące kabla sygnałowego	Spróbuj podłączyć go do innego monitora.

LAN

Problem	Możliwa przyczyna	Akcja
Nie można uzyskać dostępu do Internetu	Niepodłączony kabel LAN.	Podłącz do komputera kabel LAN.
	Problemy dotyczące kabla LAN	Upewnij się, że jest włączona dioda LED LAN. Jeśli nie, wypróbuj inny kabel LAN. Jeśli dalej nie działa, skontaktuj się z punktem serwisowym ASUS.
	Komputer nie jest prawidłowo podłączony do routera lub huba.	Upewnij się, że komputer jest prawidłowo podłączony do routera lub huba.
	Ustawienia sieci	Skontaktuj się z ISP (Dostawca usługi połączenia z Internetem) w celu uzyskania prawidłowych ustawień LAN.
	Problemy spowodowane programem antywirusowym	Zamknij program antywirusowy.
	Problemy związane ze sterownikiem	Zainstaluj ponownie sterownik LAN

Audio

Problem	Możliwa przyczyna	Akcja
Brak audio	Głośnik lub słuchawki podłączone do niewłaściwego portu.	<ul style="list-style-type: none"> Sprawdź prawidłowy port w podręczniku użytkownika komputera. Odłącz i podłącz ponownie głośnik do komputera.
	Nie działa głośnik lub słuchawki.	Wypróbuj inny głośnik lub słuchawki.
	Nie działają porty audio z przodu i z tyłu.	Wypróbuj porty audio z przodu i z tyłu. Jeśli jeden z nich nie działa, sprawdź, czy port jest ustawiony na wiele kanałów.
	Problemy związane ze sterownikiem	Zainstaluj ponownie sterownik audio

System

Problem	Możliwa przyczyna	Akcja
Za wolne działanie systemu.	Zbyt wiele uruchomionych programów.	Zamknij niektóre programy.
	Atak wirusa komputerowego	<ul style="list-style-type: none"> • Użyj programu antywirusowego do wyszukania wirusów i naprawy komputera. • Zainstaluj ponownie system operacyjny.
System często zawiesza się lub zatrzymuje.	Awaria dysku twardego	<ul style="list-style-type: none"> • Wyślij uszkodzony dysk twardy do punktu serwisowego ASUS w celu naprawy. • Wymień dysk twardy na nowy.
	Problemy związane z modułem pamięci	<ul style="list-style-type: none"> • Wymień moduły pamięci na zgodne. • Odłącz dodatkowe, zainstalowane moduły pamięci, a następnie spróbuj ponownie. • W celu zainstalowania innego PSU na komputerze prosimy o kontakt z Centrum Serwisowym ASUS.
	Nieprawidłowa wentylacja komputera.	Przestaw komputer w miejsce o lepszym przepływie powietrza.
	Zainstalowane niezgodne oprogramowanie.	Zainstaluj ponownie system operacyjny i zainstaluj zgodne oprogramowanie.

CPU

Problem	Możliwa przyczyna	Akcja
Za duży hałas po włączeniu komputera.	Uruchamianie komputera.	Jest to normalne. Po włączeniu zasilania komputera, wentylator działa z pełną szybkością. Obroty wentylatora zwalniają po przejściu do systemu operacyjnego.
	Zmienione zostały ustawienia BIOS.	Przywróć domyślne ustawienia BIOS.
	Stara wersja BIOS	Zaktualizuj BIOS do najnowszej wersji. Odwiedź stronę pomocy technicznej ASUS, pod adresem https://www.asus.com/support w celu pobrania najnowszej wersji BIOS.
Komputer jest zbyt głośny podczas używania.	Wymieniony został wentylator CPU.	Upewnij się, że używany jest zgodny lub zalecany przez ASUS wentylator CPU.
	Niewystarczająca wentylacja komputera.	Przestaw komputer w miejsce o lepszym przepływie powietrza.
	Za wysoka temperatura systemu.	<ul style="list-style-type: none"> Wykonaj aktualizację BIOS. Jeśli wiesz jak ponownie zainstalować płytę główną, spróbuj oczyścić miejsce wewnątrz obudowy. W celu zainstalowania innego PSU na komputerze prosimy o kontakt z Centrum Serwisowym ASUS.



Jeśli problem nadal utrzymuje się, sprawdź kartę gwarancyjną komputera desktop PC i skontaktuj się z punktem serwisowym ASUS. Odwiedź stronę pomocy technicznej ASUS, pod adresem <https://www.asus.com/support> w celu uzyskania informacji o serwisie.

Dodatek

Używania Windows® 10

Pierwsze uruchomienie komputera desktop PC

Przy pierwszym uruchomieniu komputera wyświetlanych jest wiele ekranów, które stanowią pomoc przy konfiguracji podstawowych ustawień systemu operacyjnego Windows® 10.

Aby uruchomić komputera desktop PC po raz pierwszy:

1. Naciśnij przycisk zasilania na komputeru desktop PC. Odczekaj kilka minut do momentu wyświetlenia ekranu konfiguracji.
2. Z ekranu konfiguracji wybierz język, który ma być używany w komputeru desktop PC.
3. Dokładnie przeczytaj Warunki licencji, a następnie naciśnij przycisk **I accept (Zgadzam się)**.
4. Wykonaj wszystkie polecenia wyświetlane na ekranie, aby skonfigurować podstawowe elementy w poniższym zakresie:
 - Personalizacja
 - Połącz
 - Ustawienia
 - Twoje konto
5. Po zakończeniu konfiguracji podstawowych elementów wyświetlany jest samouczek dla systemu Windows® 10. Obejrzyj go, aby dowiedzieć się, jaka jest funkcjonalność systemu Windows® 10.

Używanie interfejsu użytkownika w Windows® 10

Interfejs użytkownika Windows® 10 (UI) obejmuje menu Start i sformatowany ekran kafelków Start. Zawiera on następujące funkcje, które można używać podczas pracy z komputerem Desktop PC.



Menu Start

Windows® 10 przywraca menu Start z pewnymi udoskonaleniami, takimi jak przestrzeń którą możesz przystosować swoimi ulubionymi aplikacjami, osobami lub portalami internetowymi.

Menu Start możesz uruchomić na dwa sposoby:

- Kliknij przycisk Start w dolnym lewym narożniku paska zadań.
- Naciśnij przycisk Windows® Start  na klawiaturze.

Przypinanie aplikacji na ekranie Start lub na pasku zadań

W celu przypięcia aplikacji na ekranie Start lub na pasku zadań:

1. W menu Start kliknij opcję **All apps (Wszystkie aplikacje)**, a następnie wybierz aplikację którą chcesz przypiąć.
2. Kliknij **Pin to Start (Przypnij do Start)** lub **Pin to taskbar (Przypnij do paska zadań)**, aby przypiąć wybraną aplikację do ekranu Start lub do paska zadań. Możesz również przeciągnąć a następnie upuścić aplikację na ekranie Start lub pasku zadań, aby ją przypiąć.

Ekran startowy

Ekran Start pojawiający się wraz z menu Start, pomaga zorganizować wszystkie potrzebne Tobie aplikacje w jednym miejscu. Aplikacje na ekranie Start są wyświetlane sąsiadująco w celu zapewnienia łatwego dostępu.



Przed pełnym uruchomieniem, niektóre aplikacje wymagają rejestracji konta Microsoft.

Kliknij, aby przywrócić ekran Start

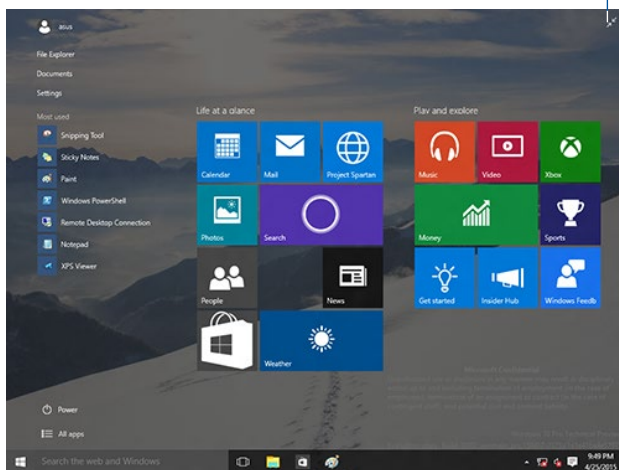

Przesuwanie aplikacji na ekranie Start

Aplikacje z ekranu Start możesz przesunąć przez przeciągnięcie i opuszczenie aplikacji w preferowanej lokalizacji.

Odpinanie aplikacji z ekranu Start

Aby odpiąć aplikację od ekranu Start, kliknij prawym przyciskiem aplikację w celu uaktywnienia jej paska ustawień, a następnie kliknij **Unpin from Start (Wypnij z menu Start)**.

Pasek zadań



Windows® 10 posiada standardowy pasek zadań, który przechowuje wszystkie aktualnie działające aplikacje lub programy działające w tle.

Odpinanie aplikacji od paska zadań

1. Na ekranie Start lub w pasku zadań kliknij prawym przyciskiem myszy aplikację, którą chcesz odpiąć.
2. Kliknij **Unpin from Start (Odepnij od Start)** lub **Unpin this program from taskbar (Odepnij od paska zadań)**, aby usunąć wybraną aplikację z ekranu Start lub z paska zadań.

Korzystanie z widoku zadania

Jeżeli masz kilka działających aplikacji, możesz kliknąć  na pasku zadań, aby wyświetlić wszystkie działające aplikacje i kliknąć na aplikację lub pozycję, aby ją uruchomić.

Jeżeli widok zadania jest wyłączony, kliknij ikonę  > **Show Task View button (Pokaż przycisk Widok zadania)**, aby wyświetlić ikonę widoku zadania .

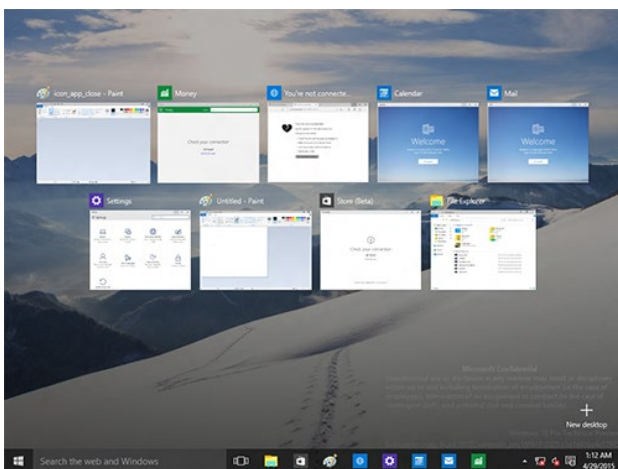

Funkcja Snap (Przyciąganie)

Funkcja Snap (Przyciąganie) wyświetla obok siebie cztery lub więcej aplikacji, umożliwiając pracę lub przełączanie między aplikacjami.

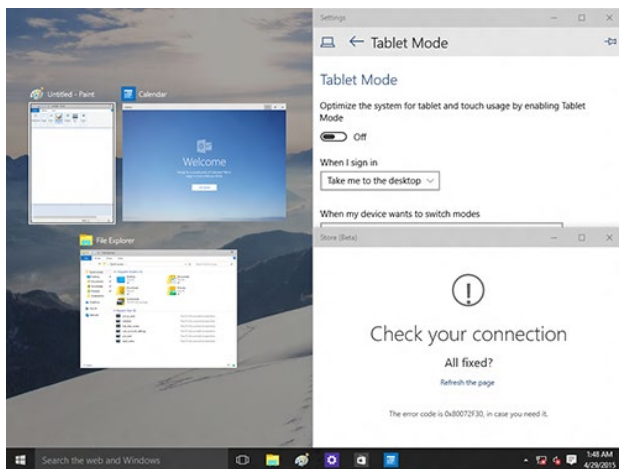



Używanie funkcji Snap (Przyciąganie)

Użyj myszy lub klawiatury komputera do uaktywnienia menu ekranowego Snap (Przyciąganie).

Używając myszy















- Uruchom aplikację, a następnie przeciągnij i upuść w narożniku ekranu w celu przyciągnięcia na miejsce.
- Przeciągnij kolejną aplikację do preferowanej lokalizacji na ekranie.



Używając klawiatury

- Uruchom aplikację, naciśnij  oraz przyciski strzałek, aby wybrać kierunek, w którym chcesz przyciągnąć aplikację na miejsce.
- Przeciągnij kolejną aplikację korzystając z  i przycisków strzałek.

Skróty klawiaturowe

Używając klawiatury, możesz także użyć następujących skrótów, pomocnych w uruchamianiu aplikacji i nawigacji w Windows® 10.

	Przełączanie pomiędzy ekranem Start, a ostatnio uruchomioną aplikacją.
 + <D>	Uruchomienie pulpitu.
 + <E>	Uruchomienie okna Computer (Komputer) na pulpicie.
 + <F> lub  + <W>	Otwieranie panela File search (Wyszukaj pliki).
 + <H>	Otwieranie panela Share (Udostępnij).
 + <I>	Otwieranie panela Settings (Ustawienia).
 + <K>	Uruchamianie funkcji Media Connect.
 + <L>	Uaktywnienie ekranu Lock (Zablokuj).
 + <M>	Ukrywa wszystkie aktualnie aktywne ekrany w pasku zadań.
 + <P>	Ekran jest lustrzenie odbijany na drugim monitorze.
 + <Q>	Uruchamia funkcję Cortana.
 + <R>	Otwieranie okna Run (Uruchom).
 + <U>	Otwierania Ease of Access Center (Centrum ułatwień dostępu).
 + <X>	Otwieranie okna menu Windows tools (Narzędzia Windows).

 + <+>	Uruchamianie lupy i powiększanie ekranu.
 + <->	Zmniejszanie ekranu.
 + <Enter>	Otwieranie Narrator Settings (Ustawienia Narratora).

Usuwanie wszystkiego i ponowna instalacja Windows® 10

Przywrócenie oryginalnych, fabrycznych ustawień komputera PC, można wykonać poprzez użycie opcji Remove everything and reinstall (Usuń wszystko i zainstaluj ponownie) w PC Settings (Ustawienia PC). Aby użyć tę opcję, sprawdź czynności poniżej.



Przed użyciem tej opcji należy wykonać kopię zapasową danych.



Dokończenie tego procesu może trochę potrwać.

1. W menu Start kliknij **Settings (Ustawienia) > Update & security (Aktualizacja i bezpieczeństwo) > Recovery (Odzyskiwanie)**.
2. Przewiń, aby uzyskać widok opcji **Remove everything and reinstall Windows (Usuń wszystko i ponownie zainstaluj Windows)**. Kliknij w tej opcji **Get Started (Rozpocznij)**.

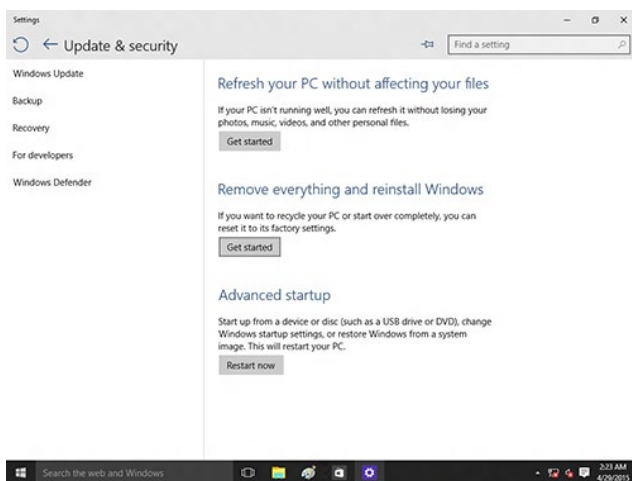

3. Wykonaj instrukcje ekranowe, aby dokończyć proces ponownej instalacji i zresetować proces.