ECAM37X.70

DINAMICA
plus

ΚΑΒΕΦΟΖΟΓΕΡ

ΚΑΒΟΒΑΡ

ΚΑΒΟΒΑΡ

EKSPRES DO KAWY

КАФЕМАШИНА

APARAT DE PREPARAT CAFEA

Instructions videos available at:

<http://dinamicaplus.delonghi.com>



DeLonghi

SPIS TREŚCI

1. WPROWADZENIE	69
1.1 Litery w nawiasach	69
1.2 Problemy i naprawy	69
2. OPIS	69
2.1 Opis urządzenia (str. 2 - A)	69
2.2 Opis home page (strony głównej) (str. 3 - B)	69
2.3 Opis panelu sterowania (str. 3 - C)	69
2.4 Opis akcesoriów (str. 3 - D)	69
2.5 Opis pojemnika na mleko (str. 3 - E)	69
3. PIERWSZE WŁĄCZENIE URZĄDZENIA	69
4. WŁĄCZANIE URZĄDZENIA	70
5. WYŁĄCZANIE URZĄDZENIA	71
6. USTAWIENIA MENU	71
6.1 Wejście do menu	71
6.2 Wyjście z menu	71
6.3 Płukanie	71
6.4 Odkamienianie	71
6.5 Filtr wody	71
6.6 Ustawienia napojów	71
6.7 Automatyczne wyłączanie (standby)	71
6.8 Oszczędność energetyczna	71
6.9 Temperatura kawy	72
6.10 Twardość wody	72
6.11 Ustawianie języka	72
6.12 Sygnał dźwiękowy	72
6.13 Ustawienia fabryczne	72
6.14 Statystyki	72
7. PRZYGOTOWANIE KAWY	72
7.1 Przygotowanie kawy przy użyciu kawy w ziarnach	72
7.2 Wybór smaku kawy	73
7.3 Wybór ilości kawy	73
7.4 Przygotowanie kawy z kawy mielonej	73
7.5 Regulacja młynka do kawy	74
7.6 Porady w celu uzyskania kawy o wyższej temperaturze ...	74
8. DZBANEK KAWY	74
9. PRZYGOTOWANIE NAPOJÓW MLECZNYCH	74
9.1 Napełnianie i mocowanie pojemnika na mleko	74
9.2 Regulacja ilości pianki	75
9.3 Automatyczne przygotowywanie napojów mlecznych	75
9.4 Czyszczenie pojemnika na mleko po każdym użyciu	76
10. WYTWARZANIE GORĄCEJ WODY	76
11. PERSONALIZACJA NAPOJÓW	76
12. CZYSZCZENIE	77
12.1 Czyszczenie ekspresu	77
12.2 Czyszczenie wewnętrznego obwodu ekspresu	77
12.3 Czyszczenie pojemnika na fusy	77
12.4 Czyszczenie tacki na skropliny i zbiornika na skropliny ...	78
12.5 Czyszczenie wnętrza ekspresu do kawy	78
12.6 Czyszczenie zbiornika na wodę	78
12.7 Czyszczenie otworów dozownika kawy	78
12.8 Czyszczenie lejka do kawy mielonej	78
12.9 Czyszczenie automatu zaparzającego	78
12.10 Czyszczenie pojemnika na mleko	79
12.11 Czyszczenie rurki gorącej wody	79
13. ODKAMNIENIANIE	79
14. PROGRAMOWANIE TWARDOŚCI WODY	81
14.1 Pomiar twardości wody	81
14.2 Ustawienie twardości wody	81
15. FILTR ZMIĘKZAJĄCY	81
15.1 Montaż filtra	81
15.2 Wymiana filtra	82
15.3 Usunięcie filtra	82
16. DANE TECHNICZNE	82
16.1 Zalecenia dotyczące Oszczędności energetycznej ...	82
17. KOMUNIKATY POJAWIAJĄCE SIĘ NA WYŚWIETLACZU	83
18. ROZWIĄZYWANIE PROBLEMÓW	88

1. WPROWADZENIE

Dziękujemy za wybranie automatycznego ekspresu do kawy i kawy cappuccino.

Prosimy o poświęcenie kilku minut na przeczytanie niniejszej instrukcji obsługi. W ten sposób unikniecie niebezpieczeństwa lub uszkodzenia urządzenia.

1.1 Litery w nawiasach

Litery w nawiasach odpowiadają legendzie podanej w Opisie urządzenia (str. 2-3).

1.2 Problemy i naprawy

W przypadku problemów, należy spróbować je rozwiązać, stosując się do wskazówek z rozdziałów „17. Komunikaty pojawiające się na wyświetlaczu” i „18. Rozwiązywanie problemów”.

Jeżeli próby rozwiązania problemu okażą się nieskuteczne lub w razie konieczności uzyskania dodatkowych wyjaśnień, należy się skontaktować z biurem obsługi klienta, dzwoniąc pod numer podany w załączniku „Biuro obsługi klienta”.

Jeżeli Waszego kraju nie ma na liście, należy zadzwonić pod numer podany na gwarancji. W przypadku konieczności naprawy należy się zwrócić wyłącznie do Serwisu Technicznego firmy De'Longhi. Adresy zostały podane w karcie gwarancji załączonej do urządzenia.

2. OPIS





2.1 Opis urządzenia (str. 2 - A)

- A1. Pokrywa pojemnika na ziarna kawy
- A2. Pokrywa lejka do kawy mielonej
- A3. Pojemnik na ziarna
- A4. Lejek do wsypywania kawy mielonej
- A5. Pokrętło regulacji stopnia zmielenia kawy
- A6. Tacka na filiżanki
- A7. Przycisk (L): aby włączyć lub wyłączyć ekspres (stand by)
- A8. Rurka gorącej wody
- A9. Dozownik kawy (z regulowaną wysokością)
- A10. Zbiornik na skropliny
- A11. Pojemnik na fusy
- A12. Podstawka na filiżanki
- A13. Wskaźnik poziomu wody w tacce na skropliny
- A14. Kratka tacki
- A15. Tacka na skropliny
- A16. Pokrywa zbiornika na wodę
- A17. Zbiornik na wodę
- A18. Miejsce na filtr zmiękczający wodę
- A19. Drzwiczki automatu zaparzającego
- A20. Automat zaparzający
- A21. Gniazdo łącznika kabla zasilającego
- A22. Główny wyłącznik

2.2 Opis home page (strony głównej) (str. 3 - B)

- B1. Symbol aktywnej oszczędności energetycznej
- B2. Wybrany smak
- B3. Napoje wybierane bezpośrednio
- B4. Strzałka przewijania
- B5. Wybrana ilość
- B6. Alarm żądania odkamieniania
- B7. Alarm żądania czyszczenia pojemnika na mleko
- B8. Alarm żądania wymiany filtra

2.3 Opis panelu sterowania (str. 3 - C)

- C1.  : wybór smaku napoju
- C2.  : Menu wyboru spersonalizowanych napojów. Podczas pierwszego użycia, jeżeli nie zaprogramowano według opisu z rozdziału „11. Personalizacja napojów”, przechodzi się bezpośrednio do personalizacji napoju
- C3.  : menu ustawień urządzenia
- C4.  : wybór ilości napoju

2.4 Opis akcesoriów (str. 3 - D)

- D1. Pasek kontrolny twardości wody „Total Hardness Test”
- D2. Miarka do kawy mielonej
- D3. Odkamieniacz
- D4. Filtr zmiękczający (w niektórych modelach)
- D5. Pędzelek do czyszczenia
- D6. Dysza gorącej wody
- D7. Kabel zasilający

2.5 Opis pojemnika na mleko (str. 3 - E)

- E1. Pokrętło regulacji pianki i funkcji CLEAN
- E2. Pokrywa pojemnika na mleko
- E3. Pojemnik na mleko
- E4. Rurka zanurzana w mleku
- E5. Rurka wytwarzania spienionego mleka (regulowana)

3. PIERWSZE WŁĄCZENIE URZĄDZENIA

Zwróć uwagę!

- Podczas pierwszego użycia obwód wody jest pusty i dlatego maszyna może emitować hałas: zmniejszy się on w miarę napełniania obwodu.
 - Ekspres został sprawdzony przez producenta przy użyciu kawy, dlatego jest rzeczą całkowicie normalną, że w młynku znajdują się jej ślady. Gwarantujemy, że niniejszy ekspres do kawy jest nowy.
 - Zaleca się jak najszybsze ustawienie twardości wody zgodnie z procedurą opisaną w rozdziale „14. Programowanie twardości wody”.
1. Włożyć łącznik kabla zasilającego (D7) do gniazda (A21) znajdującego się z tyłu urządzenia, podłączyć urządzenie

do sieci elektrycznej (rys. 1) i upewnić się, że wyłącznik główny (A22), umieszczony z tyłu urządzenia, jest wciśnięty (rys. 2);

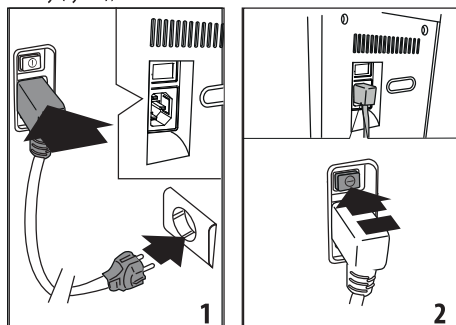

- Wybrać język wyświetlacza wciskając **Next >** dopóki na wyświetlaczu nie pojawi się żądany język; następnie wcisnąć odpowiadającą mu flagę.

Następnie, wykonać czynności zgodnie z instrukcjami podanymi na wyświetlaczu urządzenia:

- Wyjąć zbiornik na wodę (A17) (rys. 3), napełnić do poziomu MAX (wybitego na zbiorniku) świeżą wodą (rys. 4); włożyć zbiornik na miejsce (rys. 5);

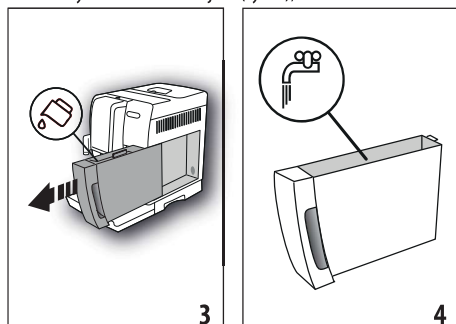

- Sprawdzić, czy dysza gorącej wody (D6) została założona na rurkę (A8) (rys. 6) i ustawić pod nią pojemnik (rys. 7) o minimalnej pojemności 100 ml;
- Wcisnąć **Ok ✓**, aby potwierdzić: z dyszy (rys. 8) urządzenia wypłynie gorąca woda, następnie wyłączy się ono automatycznie.

W tym momencie, ekspres jest gotowy do normalnego użytkowania.

Zwróć uwagę!

- Przy pierwszym użyciu należy zaparzyć 4-5 kaw cappuccino celem uzyskania zadowalającego efektu.
- Podczas przygotowania pierwszych 4-5 kaw cappuccino, normalną rzeczą jest hałas gotującej się wody: z czasem hałas się zmniejszy.

- Aby zapewnić lepsze funkcjonowanie urządzenia, zaleca się zainstalowanie filtra zmiękczającego (D7) według wskazówek przedstawionych w rozdziale „15. Filtr zmiękczający”. Jeżeli Wasz model nie posiada filtra, można go dostać w Autoryzowanym Centrum Serwisowym firmy De’Longhi.

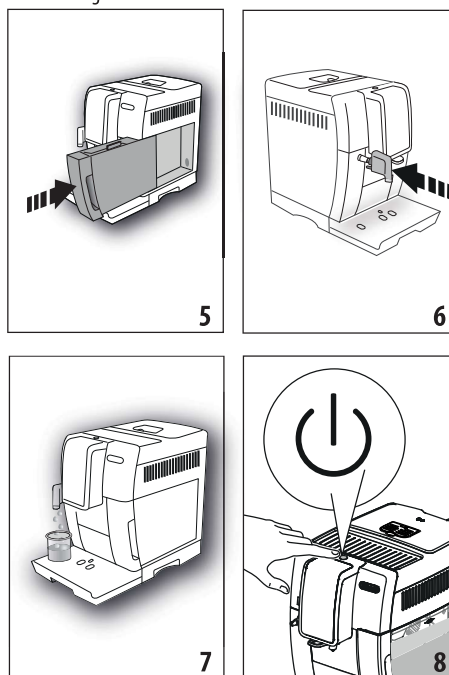

4. WŁĄCZANIE URZĄDZENIA

Zwróć Uwagę!

- Przed włączeniem urządzenia należy się upewnić, że główny wyłącznik (A22) jest wciśnięty (rys. 2).
- Przy każdym włączeniu, urządzenie automatycznie wykonuje cykl nagrzewania i płukania, którego nie można przerwać. Będzie gotowe do użycia wyłącznie po zakończeniu takiego cyklu.

- W celu włączenia urządzenia, nacisnąć na przycisk **Power** (A15) (rys. 8);
- Po zakończeniu nagrzewania, rozpoczyna się etap płukania gorącą wodą na wylocie z dyszy kawy; w ten sposób, poza nagraniem bojlera, nagrzewają się wewnętrzne przewody dzięki przepływającej przez nie wodzie.

Urządzenie jest gotowe do użycia, gdy pojawi się strona główna (homepage).

5. WYŁĄCZANIE URZĄDZENIA

Przy każdym wyłączeniu, jeżeli wcześniej przygotowano kawę, urządzenie wykonuje automatyczny cykl płukania.

1. W celu wyłączenia urządzenia, nacisnąć na przycisk  (A15) (rys. 8).
2. Jeżeli przewidziano, urządzenie przeprowadzi płukanie i wyłączy się (stand-by).

Zwróć uwagę!

Jeśli urządzenie nie będzie używane przez dłuższy okres czasu, należy je odłączyć od sieci elektrycznej:

1. Najpierw wyłączyć urządzenie, wciskając przycisk  (rys. 8);
2. Zwolnić główny wyłącznik (A22), umieszczony z tyłu urządzenia (rys. 2).

Uwaga!

Nigdy nie wciskać głównego wyłącznika, gdy urządzenie jest włączone.

6. USTAWIENIA MENU

6.1 Wejście do menu

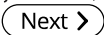
1. Wcisnąć przycisk „” (C3), aby wejść do menu;
2. Przeglądać pozycje menu wciskając , dopóki nie wyświetli się żądana;
3. Wcisnąć w menu pozycję, którą chce się wybrać.

6.2 Wyjść z menu

Po dokonaniu żądanej regulacji, wcisnąć , dopóki nie wróci się do strony głównej.

6.3 Płukanie

Za pomocą tej funkcji można wytworzyć gorącą wodę z dozownika kawy (A9) i dyszy gorącej wody (D6), jeżeli założona, w celu wymycia i podgrzania wewnętrznego obwodu urządzenia.

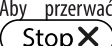
1. Ustawić pojemnik o minimalnej pojemności 100 ml pod dyszą gorącej wody (rys. 8).
2. Po wybraniu pozycji „PŁUKANIE”, po kilku sekundach, najpierw z dozownika kawy, a następnie z dyszy gorącej wody (jeżeli założona), wypłynie gorąca woda, która przepłuka i nagrzeje wewnętrzny obwód maszyny (rys. 7).
3. Aby przerwać funkcję, należy wcisnąć przycisk „” lub poczekać na automatyczne wyłączenie.

Zwróć uwagę!

- Jeżeli nie stosuje się ekspresu przez dłużej niż 3-4 dni, przed ponownym użyciem, po jego włączeniu zalecane jest przeprowadzenie 2-3 płukań;
- Jest normalne, że po takiej funkcji, w pojemniku na fusy (A11) znajduje się woda.

6.4 Odkamienianie







Instrukcje dotyczące odkamieniania znajdują się w rozdziale „13. Odkamienianie”.

6.5 Filtr wody

Instrukcje dotyczące instalacji filtra (D7), znajdują się w rozdziale „15. Filtr zmiękczający”.

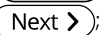
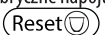
6.6 Ustawienia napojów

W tej sekcji można uzyskać informacje na temat spersonalizowanych ustawień i ewentualnie przywrócić ustawienia fabryczne każdego napoju.

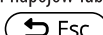

1. Po wejściu do menu ustawień, wcisnąć „USTAWIENIA NAPOJÓW”: na wyświetlaczu pojawi się panel ustawień pierwszego napoju;
2. Ustawienia są wyświetlane na pionowych paskach: ustawienia fabryczne są wskazywane symbolem , natomiast ustawiona aktualnie wartość jest wskazana wypełnieniem pionowego paska;
3. Aby wrócić do menu ustawień, wcisnąć  Aby wyświetlać i zmieniać napoje, wcisnąć ;
4. Aby przywrócić ustawienia fabryczne napoju wyświetlanego na wyświetlaczu, wcisnąć ;
5. „POTWIERDZIĆ RESET?": aby potwierdzić, wcisnąć  (aby anulować );
6. "USTAWIENIA FABRYCZNE""USTAWIONE": wcisnąć .

Napój został zaprogramowany na ustawieniach fabrycznych. Wykonać tę samą procedurę dla innych napojów lub powrócić na stronę główną dwukrotnie wciskając .

6.7 Automatyczne wyłączenie (standby)

Można ustawić godzinę automatycznego wyłączenia, aby urządzenie wyłączyło się po 15 lub 30 minutach, lub po 1, 2, 3 godzinach nieużywania.

Aby zaprogramować automatyczne wyłączenie, postępować w następujący sposób:

1. Wcisnąć „AUTOMATYCZNE WYŁĄCZANIE”;
2. Wybrać żądany okres czasu wciskając strzałkę wyboru  (zwiększenie) lub  (zmniejszenie) wartości;
3. Aby potwierdzić, wcisnąć .

Automatyczne wyłączenie zostało zaprogramowane.

6.8 Oszczędność energetyczna

Dzięki tej funkcji możliwe jest uaktywnienie lub dezaktywacja trybu oszczędności energetycznej. Gdy funkcja jest aktywna, gwarantuje mniejsze zużycie energii, zgodnie z normatywami europejskimi.

Aby wyłączyć lub włączyć tryb „oszczędność energetyczna”, należy postępować w następujący sposób:

1. Wcisnąć „OSZCZĘDNOŚĆ ENERGETYCZNA”, aby dezaktywować (OFF) lub uaktywnić (ON) funkcję;

Na górnym pasku strony głównej, pojawia się symbol (B1), który wskazuje, że funkcja została uaktywniona.

Zwróć uwagę:

Gdy funkcja oszczędności energetycznej jest aktywna, parzenie może wymagać kilku sekund oczekiwania.

6.9 Temperatura kawy

Jeżeli chce się zmienić temperaturę wody do przygotowania kawy, należy postępować w następujący sposób:

1. Wcisnąć „TEMPERATURA KAWY”: na wyświetlaczu pojawią się możliwe do wyboru wartości (aktywna wartość jest podkreślona);
2. Wcisnąć wartość, którą chce się ustawić (NISKA, ŚREDNIA, WYSOKA).

Zwróć uwagę:

Zmiana temperatury jest bardziej skuteczna w dużych napojach.

6.10 Twardość wody

Instrukcje dotyczące ustawiania twardości wody znajdują się w rozdziale „14. Programowanie twardości wody”.

6.11 Ustawianie języka

Aby zmienić język na wyświetlaczu, należy:

1. Wcisnąć „USTAW JĘZYK”;
2. Wcisnąć flagę odnoszącą się do języka, który chce się wybrać (wcisnąć Next >), aby wyświetlić wszystkie dostępne języki).

6.12 Sygnał dźwiękowy

Przy pomocy tej funkcji można uaktywnić lub dezaktywować sygnał dźwiękowy, który ekspres wydaje po wciśnięciu ikon i przy każdym założeniu/zdjęciu akcesoriów. Aby dezaktywować lub ponownie aktywować sygnał dźwiękowy, należy:

1. Wcisnąć „SYGNAŁ DŹWIĘKOWY”, aby dezaktywować (OFF) lub uaktywnić (ON) funkcję;

6.13 Ustawienia fabryczne

Za pomocą tej funkcji przywraca się wszystkie ustawienia menu i zaprogramowanie ilości dla wszystkich profili, powracając do ustawień fabrycznych (z wyjątkiem języka, który pozostaje niezmienny).

Aby przywrócić ustawienia fabryczne, postępować w następujący sposób:

1. Wcisnąć „USTAWIENIA FABRYCZNE”: na wyświetlaczu pojawi się „PRZYWRÓCIĆ” „USTAWIENIA FABRYCZNE”: wcisnąć Ok ✓, aby potwierdzić (lub wcisnąć Esc ↵, aby anulować czynność);

2. „USTAWIENIA FABRYCZNE USTAWIONE”: wcisnąć Ok ✓, aby potwierdzić.

6.14 Statystyki

W tej funkcji są wyświetlane dane statystyczne urządzenia. Aby je wyświetlić, należy:

1. Wcisnąć „STATYSTYKI” i sprawdzić wszystkie dane statystyczne przeglądając pozycje za pomocą Next >.

7. PRZYGOTOWANIE KAWY

7.1 Przygotowanie kawy przy użyciu kawy w ziarnach

Uwaga!

Nie używać zielonych, karmelizowanych lub kandyzowanych ziaren kawy, ponieważ mogą się przykleić do młynka i sprawić, że nie będzie się nadawał do użytku.

1. Wsypać kawę w ziarnach do odpowiedniego pojemnika (A3) (rys. 10);

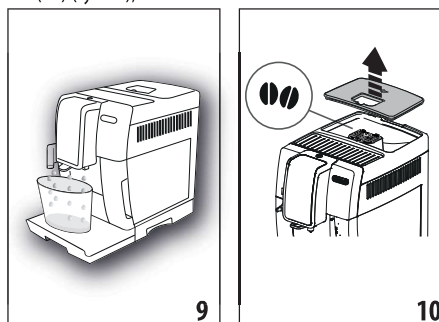

2. Ustawić filiżankę pod otworami dozownika kawy (A9) (rys. 9);
3. Obniżyć dozownik, aby znalazł się jak najbliżej filiżanki (rys. 11): w ten sposób uzyska się lepszą piankę;
4. Wybrać żądany rodzaj kawy:
 - ESPRESSO
 - LONG
 - COFFEE
 - DOPPIO+
 - 2X ESPRESSO
5. Rozpoczyna się wytwarzanie kawy i na wyświetlaczu pojawia się ilość oraz pasek postępu, który wypełnia się w miarę przygotowywania kawy.

Zwróć uwagę:

- Można jednocześnie przygotować 2 filiżanki kawy ESPRESSO wciskając „2X” podczas przygotowywania 1 Espresso (symbol jest wyświetlany przez kilka sekund na początku przygotowywania).

- Gdy ekspres przygotowuje kawę, można w dowolnym momencie przerwać jej wytwarzanie poprzez wciśnięcie **Stop X**.



























Po zakończeniu parzenia, urządzenie jest gotowe do kolejnego użycia.

Zwróć uwagę!

- Podczas użycia, na wyświetlaczu mogą się pojawić komunikaty (NAPEŁNIJ ZBIORNIK, OPRÓŻNIJ POJEMNIK NA FUSY itp.) których znaczenie opisano w rozdziale „17. Komunikaty pojawiające się na wyświetlaczu”.
- Aby uzyskać bardziej gorącą kawę, skonsultować paragraf „7.6 Porady w celu uzyskania kawy o wyższej temperaturze”.
- Jeżeli kawa wypływa kroplą za kroplą, jest zbyt słaba, z małą pianką lub jest zimna, należy przeczytać wskazówki podane w rozdziale „7.5 Regulacja młynka do kawy” i rozdziale „18. Rozwiązywanie problemów”.
- Można spersonalizować każde przygotowanie kawy (patrz rozdział „11. Personalizacja napojów”).

7.2 Wybór smaku kawy







Wcisnąć przycisk **my** (C1):









my 	Własny (jeżeli zaprogramowany) / Standard
    	SMAK BARDZO ŁAGODNY
   	SMAK ŁAGODNY
    	SMAK NORMALNY
    	SMAK MOCNY
    	SMAK BARDZO MOCNY
	(patrz „7.4 Przygotowanie kawy z kawy mielonej”)

Po wytworzeniu, ustawienie smaku powraca do wartości **my**.

7.3 Wybór ilości kawy

Wcisnąć przycisk **my** (C4):

my 	Własny (jeżeli zaprogramowany) / Standard (patrz tabela w rozdziale „11. Personalizacja napojów”)
   	MAŁA KAWA
   	ŚREDNIEJ WIELKOŚCI KAWA

   	DUŻA KAWA
   	BARDZO DUŻA KAWA

Po wytworzeniu, ustawienie ilości powraca do wartości **my**.

7.4 Przygotowanie kawy z kawy mielonej

Uwaga!

- Nie wsypywać kawy mielonej do wyłączonego urządzenia, aby jej w nim nie rozsypać i nie zabrudzić ekspresu. W takim przypadku ekspres mógłby ulec uszkodzeniu.
- Wsypywać zawsze tylko 1 płaską miarkę kawy (D2), w przeciwnym wypadku wnętrze urządzenia mogłoby się zabrudzić lub zapchać lejek (A4).
- Używając kawy mielonej, można jednorazowo przygotować tylko jedną filiżankę kawy.

1. Wcisnąć przycisk **my** (C1), dopóki na wyświetlaczu nie pojawi się „☕” (kawa mielona).
2. Otworzyć pokrywkę lejka do kawy mielonej (A2).
3. Upewnić się, że lejek (A4) nie jest zapchany, następnie wsypać jedną płaską miarkę kawy mielonej (rys. 12).

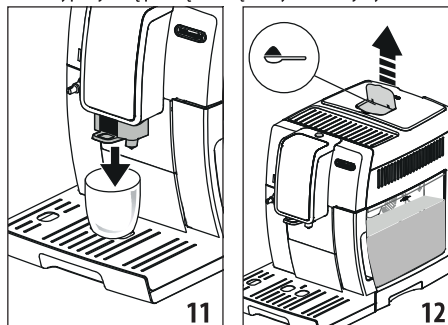

4. Ustawić filiżankę pod otworem dozownika kawy (A9).
 5. Wybrać żądany rodzaj kawy:
 - ESPRESSO
 - LONG
 - COFFEE
 6. Rozpoczyna się wytwarzanie kawy i na wyświetlaczu pojawia się symbol wybranego napoju i pasek postępu, który wypełnia się w miarę przygotowywania kawy.
- Po zakończeniu parzenia, urządzenie jest gotowe do kolejnego użycia.

Uwaga! Przygotowując kawę LONG:

W połowie przygotowywania, maszyna wymaga wsypania nowej płaskiej miarki kawy mielonej; kontynuować i wcisnąć

Ok .

7.5 Regulacja młynka do kawy

Nie należy regulować młynka do kawy, przynajmniej początkowo, ponieważ jest on fabrycznie ustawiony na odpowiednie wytwarzanie kawy.

Jeżeli jednak, po zaparzeniu pierwszych kaw okaże się, że wytwarzanie kawy jest zbyt słabe i z małą ilością pianki lub jest wytwarzana zbyt wolno (kropla za kroplą), należy poprawić ustawienie przy pomocy pokrętki regulacji stopnia zmielenia kawy (A5) (rys. 13).

Zwróć uwagę!

Pokrętło regulacji może być używane wyłącznie podczas pracy młynka do kawy, na początkowym etapie przygotowywania napojów na bazie kawy.

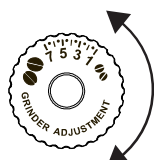

Jeżeli kawa wypływa zbyt wolno lub nie wypływa wcale, przekręć pokrętło zgodnie z kierunkiem ruchu wskazówek zegara o jeden przeskok w stronę numeru 7.

Natomiast, aby uzyskać wytwarzanie mocniejszej kawy oraz poprawić wygląd pianki, przekręć je w kierunku przeciwnym do kierunku ruchu wskazówek zegara o jeden przeskok do 1 (nie więcej niż jeden przeskok na raz, w przeciwnym wypadku kawa może wypływać kroplami).

Efekt tej zmiany widoczny jest dopiero po przygotowaniu co najmniej 2 kolejnych kaw. Jeżeli po takiej regulacji nie uzyska siężądanego rezultatu, konieczne będzie powtórzenie korekty, obracając pokrętło o jeden przeskok.

7.6 Porady w celu uzyskania kawy o wyższej temperaturze

Aby uzyskać bardziej gorącą kawę zaleca się:

- przeprowadzić płukanie wybierając funkcję „Płukanie” w menu ustawień (paragraf „6.3 Płukanie”);
- ogrzać gorącą wodą filiżanki (użyć funkcji gorącej wody, patrz rozdział „10. Wytwarzanie gorącej wody”);
- zwiększyć temperaturę kawy w menu ustawień „C3” (paragraf „6.9 Temperatura kawy”). Zmiana temperatury jest bardziej skuteczna w dużych napojach.

8. DZBANEK KAWY

1. Pod dozownikiem kawy ustawić dzbanek (A9): należy uwzględnić możliwą do wytworzenia ilość, czyli:

Wybrana dawka	Ilość (ml)
2	250
4	500
6	750

2. Wcisnąć „DZBANEK KAWY”;
3. Wybrać smak i liczbę filiżanek;
4. Wcisnąć **Ok ✓**.
5. Po kilku sekundach, urządzenie rozpocznie automatyczne wytwarzanie i na wyświetlaczu pojawi się obrazek wybranego napoju oraz pasek postępu, który będzie się wypełniał w miarę przygotowywania.

Po zakończeniu parzenia, urządzenie jest gotowe do kolejnego użycia.

Zwróć uwagę:

- **Esc**: wcisnąć, jeżeli chce się całkowicie przerwać przygotowywanie i powrócić na stronę główną.

OSTRZEŻENIE:

Po przygotowaniu dzbanka kawy, przed przygotowaniem kolejnego napoju poczekać 5 minut, aż ekspres ostygnie. Ryzyko przegrzania!

9. PRZYGOTOWANIE NAPOJÓW MLECZNYCH

Zwróć uwagę!

Aby nie uzyskać mało spienionego mleka lub pianki z dużymi pęcherzykami, zawsze wyczyścić pokrywkę pojemnika na mleko (E2) i dyszę gorącej wody (A8) jak opisano w paragrafach „9.4 Czyszczenie pojemnika na mleko po każdym użyciu”, „12.10 Czyszczenie pojemnika na mleko” i „12.11 Czyszczenie rurki gorącej wody”.

9.1 Napełnianie i mocowanie pojemnika na mleko

1. Zdjąć pokrywę (E2) (rys. 14);

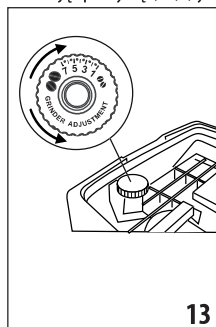

2. Napełnić pojemnik (E3) wystarczającą ilością mleka, nie przekraczając umieszczonego na nim wskaźnika MAX (rys. 15). Należy pamiętać, że każda kreska z boku pojemnika odpowiada około 100 ml mleka;

Zwróć uwagę!

- Aby uzyskać bardziej gęstą i obfitą piankę, należy użyć mleka odtłuszczonego lub półtłustego prosto z lodówki (około 5°C).
 - Jeżeli tryb „Oszczędność energetyczna” jest aktywny, wytwarzanie napoju może wymagać kilku sekund.
3. Upewnij się, że rurka zanurzana w mleku (E4) znajduje się na prawidłowym miejscu, na dole pokrywy pojemnika na mleko (rys. 16);

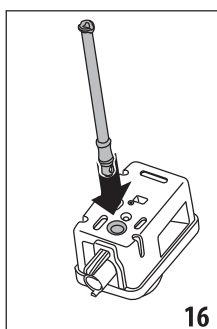
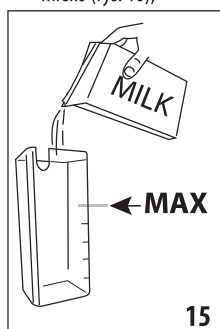

4. Ponownie założyć pokrywę na pojemnik na mleko;
5. Jeżeli jest założona dysza gorącej wody (D6), zdjąć ją;
6. Popychając do końca, zacześć pojemnik na mleko (E) na rurce (A8) (rys. 17): urządzenie wyda sygnał dźwiękowy (jeżeli funkcja sygnału jest uaktywniona);
7. Ustawić wystarczająco dużą filiżankę pod otworami dozownika kawy (A9) i pod rurką wytwarzania spienionego mleka (E5); wyregulować długość rurki wytwarzania mleka, w celu zbliżenia jej do filiżanki, pociągając na dół (rys. 18).

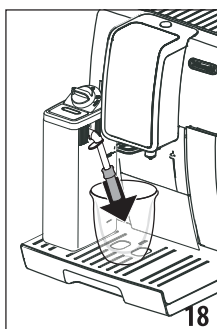
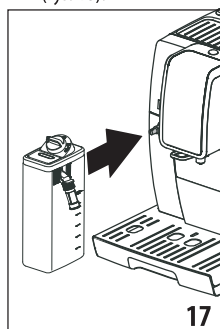

8. Śledzić wskazówki przedstawione dla każdej konkretnej funkcji.

9.2 Regulacja ilości pianki

Przekręcając pokrętkę regulowania pianki (E1), ustawia się ilość pianki, która zostanie wytworzona podczas przygotowywania napojów na bazie mleka.

Pozycja pokrętki	Opis	Zalecana do...
	BEZ PIANKI	GORĄCE MLEKO (niespienione) /CAFFELATTE
	MIN.ILOŚĆ PIANKI	latte macchiato/ FLAT WHITE
	MAX ILOŚĆ PIANKI	CAPPUCCINO/ CAPPUCCINO+ / CAPPUCCINO MIX / ESPRESSO MACCHIATO / GORĄCE MLEKO (spienione)

9.3 Automatyczne przygotowywanie napojów mlecznych

1. Napełnić i zacześć pojemnik na mleko (E), jak przedstawiono wcześniej.
2. Wybrać żądany napój:
 - CAPPUCCINO
 - LATTE MACCHIATO
 - MILK (GORĄCE MLEKO)
 - CAPPUCCINO+
 - CAPPUCCINO MIX
 - CAFFELATTE
 - FLAT WHITE
 - ESPRESSO MACCHIATO
3. Urządzenie wskaże na wyświetlaczu możliwość przekręcenia pokrętki regulacji pianki (E1) w zależności od wymaganej w oryginalnym przepisie: przekręcić pokrętkę znajdującą się na pokrywie pojemnika na mleko.
4. Po kilku sekundach, urządzenie automatycznie rozpocznie przygotowywanie i na wyświetlaczu pojawi się ikona wybranego napoju oraz pasek postępu, wypełniający się w miarę przygotowywania.

Po zakończeniu parzenia, urządzenie jest gotowe do kolejnego użycia.

Zwróć uwagę: wskazówki odnoszące się do wszystkich napojów mlecznych

- Esc: wcisnąć, jeżeli chce się całkowicie przerwać przygotowywanie i powrócić do home page.
- Stop X: wcisnąć, aby przerwać wytwarzanie mleka lub kawy i przejść do kolejnego etapu (jeżeli przewidziany) przygotowywania napoju.
- Można spersonalizować każde przygotowanie napoju mlecznego (patrz rozdział „11. Personalizacja napojów”).
- Nie pozostawiać na długo naczynia z mlekiem poza lodówką: im wyższa jest temperatura mleka (idealna to 5°C), tym jakość pianki jest gorsza.

9.4 Czyszczenie pojemnika na mleko po każdym użyciu

Po każdym użyciu funkcji z zastosowaniem mleka, jest wyświetlany komunikat „USTAW POKRĘTŁO”, „NA POZYCJI CLEAN”; należy wyczyścić pokrywę spieniacza do mleka:

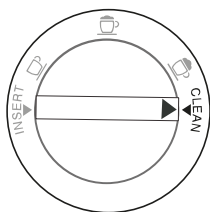

1. Pozostawić pojemnik na mleko (E) w urządzeniu (nie jest konieczne jego opróżnienie);
2. Umieścić filiżankę lub inny pojemnik pod rurką wytwarzania spienionego mleka;
3. Przekręcić pokrętkę regulacji pianki (E1) na „CLEAN” (rys. 19): na wyświetlaczu pojawi się napis „CZYSZCZENIE W TOKU” „UMIEŚĆ POJEMN. POD DYSZĄ MLEKA” z paskiem wypełniającym się w miarę postępowania czyszczenia (rys. 20). Z rurki wytwarzania spienionego mleka wydobywa się gorąca woda i para. Czyszczenie kończy się automatycznie;

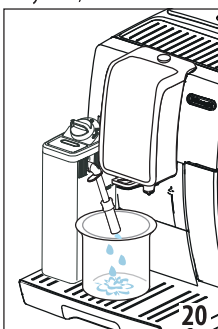
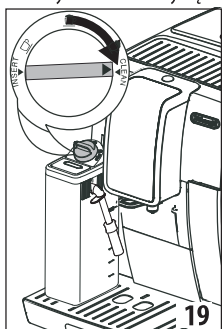

4. Ustawić pokrętkę regulacji na jedną z pozycji stopnia regulacji pianki;
5. Wyjąć pojemnik na mleko i zawsze wyczyścić rurkę gorącej wody (A8) gąbką (rys. 21).

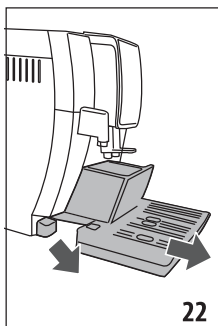

Zwróć uwagę!

- Jeśli chce się przygotować kilka filiżanek napojów mlecznych, po przygotowaniu ostatniego napoju należy wyczyścić pojemnik na mleko. Aby kontynuować kolejne przygotowanie, po pojawieniu się komunikatu do funkcji CLEAN, wcisnąć **Esc**.
- Jeżeli nie wykona się czyszczenia, na wyświetlaczu pojawi się symbol przypominający o konieczności wyczyszczenia pojemnika na mleko.
- Pojemnik może być przechowywany w lodówce.
- W niektórych przypadkach, aby wykonać czyszczenie, należy poczekać na nagrzanie się ekspresu.

10. WYTWARZANIE GORĄCEJ WODY

1. Sprawdzić, czy dysza gorącej wody (D6) jest prawidłowo założona na rurce gorącej wody (A8);
2. Ustawić pojemnik pod dyszą (możliwie jak najbliżej, aby uniknąć rozpryskiwania wody);
3. Wcisnąć „GORĄCA WODA”; na wyświetlaczu pojawi się odpowiedni symbol i pasek postępu, który wypełnia się w miarę przygotowywania;
4. Urządzenie wydaje gorącą wodę, następnie automatycznie przerywa wytwarzanie. Aby ręcznie przerwać wytwarzanie gorącej wody, wcisnąć **Stop X**.

Zwróć uwagę!

- Jeżeli tryb „Oszczędność energetyczna” jest aktywny, wytwarzanie gorącej wody może wymagać kilku sekund oczekiwania.
- Można spersonalizować każde przygotowanie gorącej wody (patrz rozdział „11. Personalizacja napojów”).

11. PERSONALIZACJA NAPOJÓW

Można spersonalizować smak (w napojach, w których jest możliwa jego zmiana) i ilość napojów.

1. Wcisnąć **my** (C2);
2. Wybrać napój, który chce się ustawić według własnych upodobań, aby wejść na strony personalizacji: muszą być założone odpowiednie akcesoria;
3. (Tylko napoje na bazie kawy) Wybrać żądany smak wciskając „-” lub „+” i wcisnąć **Ok ✓**;
4. Rozpoczyna się przygotowywanie i urządzenie wyświetla stronę personalizacji ilości, która jest przedstawiona za pomocą pionowego paska. Gwiazdka obok paska wskazuje ustawioną ilość;
5. Gdy ilość osiągnie minimalną dopuszczalną do zaprogramowania wartość, na wyświetlaczu pojawi się **Stop X**;
6. Wcisnąć **Stop X**, gdy w filiżance znajdzie się żądana ilość;

7. Wcisnąć **Ok ✓**, aby zapisać (lub **↶ Esc**, aby anulować).

Urządzenie potwierdzi czy nowe ustawienie zostało zapisane, czy też nie (w zależności od poprzedniego wyboru): wcisnąć **Ok ✓**.

Urządzenie powróci na home page.

Zwróć uwagę!

- **Napoje mleczne:** zapisuje się smak kawy, a następnie pojedynczo ilości mleka i kawy;
- **Gorąca woda:** urządzenie wytwarza gorącą wodę: wcisnąć **Stop X**, aby zapisać żądaną ilość.
- Można wyjść z programowania wciskając **↶ Esc**: wartości nie zostaną zapisane.

Tabela wielkości napojów		
Napój	Standardowa wielkość	Wielkość możliwa do zaprogramowania
ESPRESSO	40 ml	20-180 ml
LONG	160 ml	115-250 ml
COFFEE	180 ml	100-240 ml
DOPPIO+	120 ml	80-180 ml
GORĄCA WODA	250 ml	20-420 ml

12. CZYSZCZENIE

12.1 Czyszczenie ekspresu

Należy okresowo myć następujące części ekspresu:

- wewnętrzny obwód;
- pojemnik na fusy (A11);
- tacka na skropliny (A15), zbiornik na skropliny (A10), kratka tacki (A14) i wskaźnik pełnej tacki (A13);
- zbiornik na wodę (A17);
- otwory dozownika kawy (A9);
- lejek wsypywania kawy mielonej (A4);
- automat zaparzający (A20), dostępny po otwarciu drzwi-
czek serwisowych (A19);
- pojemnik na mleko (E);
- rurkę gorącej wody (A8);
- panel sterowania (B).

Uwaga!

- Do czyszczenia urządzenia nie używać rozpuszczalników, ściernych środków czyszczących lub alkoholu. Do czyszczenia automatycznych ekspresów firmy De'Longhi nie jest konieczne stosowanie środków chemicznych.
- Nie wolno myć w zmywarce do naczyń elementów ekspresu, z wyjątkiem kratki tacki (A14) i pojemnika na mleko (E).

- Do usuwania kamienia osadowego lub osadów z kawy nie należy używać metalowych przedmiotów, mogłyby one zarysować metalowe lub plastikowe powierzchnie.

12.2 Czyszczenie wewnętrznego obwodu ekspresu

Po okresach nieużytkowania trwających dłużej niż 3-4 dni, przed ponownym użyciem zaleca się włączenie urządzenia i wykonanie:

- 2-3 płukań wybierając funkcję „Płukanie” (paragraf „6.3 Płukanie”);
- wytworzenie gorącej wody przez kilka sekund (rozdział „10. Wytwarzanie gorącej wody”).

Zwróć uwagę!

Jest normalne, że po takim czyszczeniu, w pojemniku na fusy (A11) znajduje się woda.

12.3 Czyszczenie pojemnika na fusy

Gdy na wyświetlaczu pojawi się napis „OPRÓZNIJ POJEMNIK NA FUSY”, należy go opróżnić i wyczyścić. Dopóki pojemnik na fusy (A11) nie zostanie wyczyszczony, urządzenie nie może przygotować kawy. Po upływie 72 godzin od pierwszego przygotowania, urządzenie sygnalizuje konieczność opróżnienia pojemnika nawet, jeżeli nie jest pełny (aby urządzenie mogło odliczyć 72 godziny, nie należy go wyłączać wyłącznikiem głównym) (A22).

Uwaga! Ryzyko oparzenia

Jeżeli przygotowuje się kilka kolejnych kaw cappuccino, metalowa podstawka na filiżanki (A12) nagrzewa się. Przed jej dotknięciem poczekać aż wystygnie, chwycić tylko za przednią część.

Aby przeprowadzić czyszczenie (gdy ekspres jest wyłączony):

1. Wyjąć tackę na skropliny (A15) (rys. 22), opróżnić ją i wyczyścić.
2. Opróżnić i dokładnie wyczyścić pojemnik na fusy (A11) uważając, aby usunąć wszystkie nagromadzone na dnie pozostałości: pędzelek znajdujący się w wyposażeniu (D5) posiada łopatkę idealnie nadającą się do takiej czynności.
3. Sprawdzić (czerwony) zbiornik na skropliny (A10) i, jeżeli jest pełen, opróżnić.

Uwaga!

Gdy wyjmuje się tackę na skropliny należy obowiązkowo opróżnić pojemnik na fusy nawet, jeśli nie jest pełny. Jeżeli czynność ta nie zostanie wykonana, może się zdarzyć, że podczas przygotowywania kolejnych kaw, pojemnik na fusy wypełni się nadmiernie i ekspres zostanie zablokowany.

12.4 Czyszczenie tacki na skropliny i zbiornika na skropliny

Uwaga!

Tacka na skropliny (A15) wyposażona jest w pływakowy wskaźnik poziomu (A13) (czerwony) znajdującej się w nim wody (rys. 23). Zanim wskaźnik wydobędzie się z podstawki na filizanki (A12), należy koniecznie opróżnić i wyczyścić tackę, w przeciwnym wypadku woda może się wylać i uszkodzić urządzenie, blat na którym stoi lub otaczająca strefę.

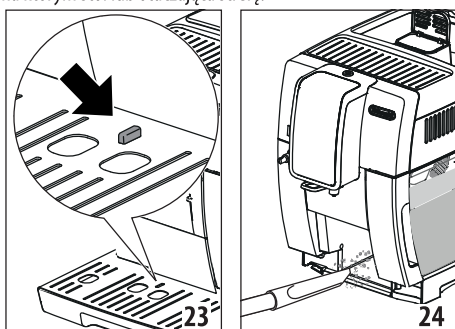

W celu wyjęcia tacki na skropliny, należy postępować następująco:

1. Wyjąć tackę na skropliny i pojemnik na fusy (A11) (rys. 22);
2. Wyjąć podstawkę na filizanki (A12), kratkę tacki (A14) i opróżnić tackę na skropliny oraz pojemnik na fusy, a następnie je umyć.
3. Sprawdzić czerwony zbiornik na skropliny (A15) i, jeżeli jest pełen, opróżnić;
4. Ponownie włożyć tackę na skropliny z kratką oraz pojemnik na fusy.

12.5 Czyszczenie wnętrza ekspresu do kawy

Niebezpieczeństwo porażenia prądem!

Przed przystąpieniem do czyszczenia wewnętrznych części należy wyłączyć urządzenie (patrz „5. Wyłączenie urządzenia”) i odłączyć je od sieci elektrycznej. Nigdy nie zanurzać urządzenia w wodzie.

1. Okresowo sprawdzić (raz w miesiącu) czy wnętrze urządzenia (dostępne po wyjęciu tacki na skropliny) (A15) nie jest zabrudzone. W razie potrzeby, usunąć osady z kawy przy pomocy pędzelka znajdującego się w wyposażeniu (D5) i gąbki.
2. Przy pomocy odkurzacza usunąć wszelkie pozostałości (rys. 24).

12.6 Czyszczenie zbiornika na wodę

1. Okresowo (mniej więcej raz w miesiącu) i zawsze po wymianie filtra zmiękczającego (D7) (gdy przewidziano) czyścić zbiornik na wodę (A17) za pomocą wilgotnej szmatki i odro-

biny delikatnego środka czyszczącego: dokładnie wypłukać przed napełnieniem i założyć;

2. Wyjąć filtr (jeśli obecny) i przepłukać go pod bieżącą wodą;
3. Ponownie zamontować filtr (jeśli przewidziany), napełnić zbiornik świeżą wodą i ponownie go założyć;
4. (tylko w modelach z filtrem zmiękczającym). Wytworzyć około 100 ml gorącej wody w celu uaktywnienia filtra.

12.7 Czyszczenie otworów dozownika kawy

1. Za pomocą gąbki lub szmatki okresowo oczyścić otwory dozownika kawy (A9) (rys. 25A);
2. Sprawdzić, czy nie są zapchane. W razie potrzeby, usunąć osady z kawy przy pomocy wykałaczki (rys. 25B).

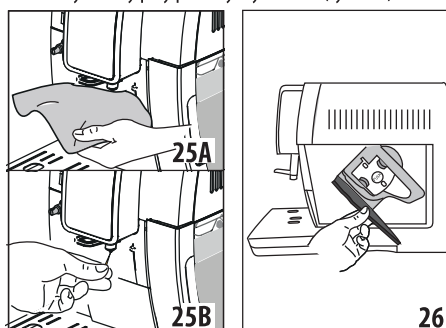

12.8 Czyszczenie lejka do kawy mielonej

Okresowo (mniej więcej raz w miesiącu) sprawdzać, czy lejek do wysypywania kawy mielonej (A4) nie jest zapchany. W razie potrzeby, usunąć osady z kawy przy pomocy pędzelka (D5) znajdującego się w wyposażeniu.

12.9 Czyszczenie automatu zaparzającego

Automat zaparzający (A20) należy czyścić przynajmniej raz w miesiącu.

Uwaga!

Nie należy wyjmować automatu zaparzającego, gdy urządzenie jest włączone.

1. Upewnić się, że ekspres właściwie wykonał wyłączenie (patrz rozdział „5. Wyłączenie urządzenia”);
2. Wyjąć zbiornik na wodę (A17) (rys. 3);
3. Otworzyć drzwiczki automatu zaparzającego (A19) (rys. 26) znajdujące się na prawym boku;
4. Wcisnąć do środka dwa kolorowe przyciski zwalniające i równocześnie wyjąć automat zaparzający na zewnątrz (rys. 27);
5. Zanurzyć automat zaparzający w wodzie na ok. 5 minut, a następnie opłukać pod kranem;

Uwaga!

PRZEPŁUKAĆ WYŁĄCZNIE WODĄ

NIE UŻYWAĆ ŚRODKÓW CZYSZCZĄCYCH I NIE WKŁADAĆ DO ZMYWARKI

Czyścić automat zaparzający bez użycia środków czyszczących, ponieważ mogą go uszkodzić.

6. Za pomocą pędzelka (D5) wyczyścić ewentualne pozostałości z kawy w miejscu zaczepienia automatu zaparzającego, widoczne przez drzwiczki;
7. Po wyczyszczeniu, ponownie założyć automat zaparzający wkładając go do wspornika (rys. 28); następnie wcisnąć napis PUSH, dopóki nie usłyszy się kliknięcia przymocowania;

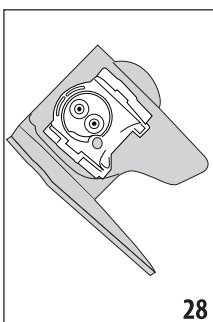
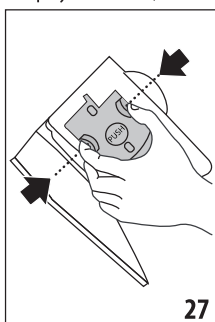

Zwróć uwagę!

Jeżeli zamocowanie automatu zaparzającego sprawia trudności, należy (przed jego założeniem) doprowadzić go do właściwych rozmiarów naciskając na dwie dźwignie jak pokazano na rys. 29.

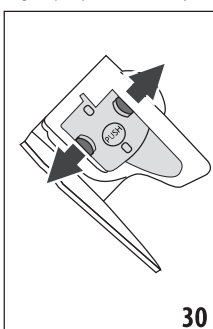
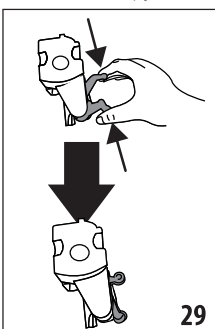

8. Po założeniu automatu zaparzającego należy się upewnić, że obydwa kolorowe przyciski zaskoczyły na zewnątrz (rys. 30);
9. Zamknąć drzwiczki automatu zaparzającego;
10. Napęłnić zbiornik wodą.

12.10 Czyszczenie pojemnika na mleko

W celu zapewnienia skuteczności spieniacza, należy co drugi dzień czyścić pojemnik na mleko (E), jak opisano poniżej:

1. Wyjąć pokrywę (E2);

2. Wyjąć rurkę wytwarzania mleka (E5) i rurkę zanurzaną w mleku (E4) (rys. 31);
3. Przekręcić w kierunku przeciwnym do kierunku ruchu wskazówek zegara pokrętko regulacji pianki (E1) na pozycję „INSERT” (rys. 31) i zdjąć je, przesuwając w górę;

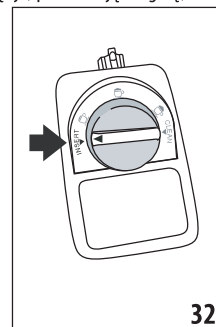
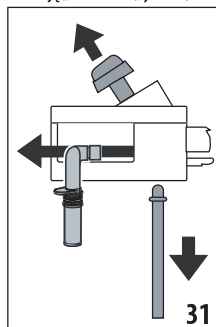

4. Starannie umyć wszystkie elementy w ciepłej wodzie z delikatnym środkiem czyszczącym. **Można je myć w zmywarce, wkładając je wyłącznie do górnego kosza.** Zachować szczególną ostrożność, aby w nacięciu i w kanalikach pod pokrętkiem (rys. 32) nie zostały resztki po mleku: ewentualnie wyczyścić za pomocą wykałaczki;

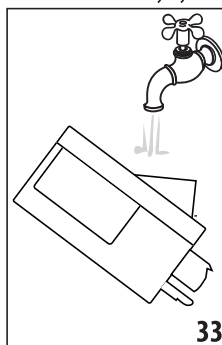

5. Wypłukać wewnątrz gniazda na pokrętko regulacji pianki pod bieżącą wodą (rys. 33);
6. Sprawdzić również, czy rurka zanurzana w mleku i rurka do wytwarzania mleka nie są zatkane resztkami mleka;
7. Ponownie zamocować pokrętko tak, aby strzałka odpowiadała napisowi „INSERT”, zamocować rurkę do wytwarzania mleka i rurkę zanurzaną w mleku;

8. Ponownie założyć pokrywę na pojemnik na mleko (E2).

12.11 Czyszczenie rurki gorącej wody

Za pomocą gąbki czyścić rurkę (A8) po każdym przygotowaniu mleka, usuwając jego resztki znajdujące się na uszczelkach (rys. 21).

13. ODKAMIENTANIE

Uwaga!

- Przed użyciem, przeczytać instrukcję i etykietę odkamieniacza, znajdujące się na jego opakowaniu.

- Zaleca się stosowanie wyłącznie odkamieniacza firmy De'Longhi. Użycie nieodpowiednich odkamieniaczy, jak również nieregularnie wykonywane odkamienianie może doprowadzić do usterek, których gwarancja producenta nie obejmuje.

Ekspres należy odkamienić, gdy na wyświetlaczu pojawi się napis „KONIECZNOŚĆ ODKAMIENIANIA”, „NACIŚNIJ OK, ABY ROZP. (~45min)”: jeżeli chce się przeprowadzić odkamienianie natychmiast, wcisnąć **Ok ✓** i zastosować się do instrukcji z punktu 3.

Aby przesunąć odkamienianie na później, wcisnąć **Esc ↵**: na wyświetlaczu symbol  przypomina, że należy przeprowadzić odkamienianie. (komunikat będzie się wyświetlał przy każdym włączeniu).

Aby wejść do menu odkamieniania:

1. Wcisnąć przycisk „” (C3), aby wejść do menu;
2. Wcisnąć „ODKAMIENIANIE” i zastosować się do wskazówek na wyświetlaczu;
3. „WYJMIJ FILTR WODY” (str. 34); wyjąć zbiornik wody (A17), wyjąć filtr wody (D7) (jeżeli obecny) i opróżnić zbiornik. Wcisnąć **Next >**;

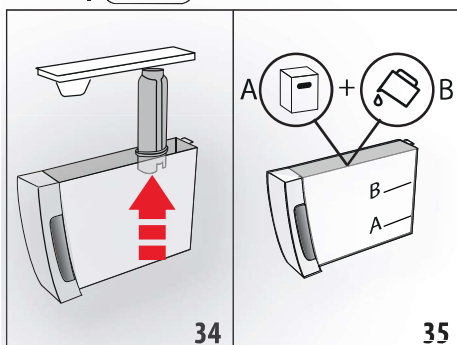

4. „WLEJ ODKAMIENIACZ (POZIOM A) I WODĘ (DO POZIOMU B)” (rys. 35); Wlać do zbiornika na wodę odkamieniacz, do wskazanego poziomu A (opakowanie 100 ml) zaznaczonego wewnątrz zbiornika; następnie dolać wody (jeden litr) do poziomu B; ponownie włożyć zbiornik na wodę. Wcisnąć **Next >**;
5. „OPRÓŻNIJ TACKĘ NA SKROPLINY” (rys. 22):
6. Wyjąć, opróżnić i ponownie włożyć tackę na skropliny (A15) i pojemnik na fusy (A11). Wcisnąć **Next >**;
7. „UMIEŚĆ POJ. 2L POD WYLOTEM DYSZY OK, ABY ROZPOCZĄĆ ODKAMIEN.”:

Pod dyszą gorącej wody (D6) i dozownikiem kawy (A9) umieścić pusty pojemnik o minimalnej pojemności 2 litra (rys. 9);

Uwaga! Ryzyko oparzenia

Z dyszy gorącej wody i z dozownika kawy wypływa gorąca woda z kwasem. Należy uważać, by nie wejść w kontakt z takim roztworem.

8. Wcisnąć przycisk **Ok ✓**, aby potwierdzić wlanie roztworu. Na wyświetlaczu pojawi się napis „ODKAMIENIANIE W TOKU, PROSZĘ CZEKAĆ”: uruchamia się program odkamieniania i roztwór odkamieniający wypływa zarówno z dyszy gorącej wody jak i z dozownika kawy automatycznie przeprowadzając szereg płukań z przerwami, usuwających resztki kamienia z urządzenia;
9. Po około 25 minutach, urządzenie przerywa odkamienianie;
9. „WYPŁUCZ ZBIORNIK I NAPEŁNIJ WODĄ DO POZIOMU MAX” (rys. 4): urządzenie jest gotowe na proces płukania świeżą wodą. Opróżnić pojemnik zastosowany do zebrania roztworu odkamieniającego i wyjąć zbiornik na wodę, wypłukać pod bieżącą wodą, napełnić zimną wodą do poziomu MAX, ponownie włożyć do ekspresu;
10. „UMIEŚĆ POJ. 2L POD WYLOTEM DYSZY OK, ABY ROZPOCZĄĆ PŁUKANIE”: Pod dozownikiem kawy i dyszą gorącej wody (fig. 9) umieścić pusty pojemnik zastosowany do zebrania roztworu odkamieniającego i wcisnąć **Ok ✓**;;
11. Gorąca woda wypływa najpierw z dozownika kawy a następnie z dyszy gorącej wody, na wyświetlaczu pojawia się napis „PŁUKANIE W TOKU”;

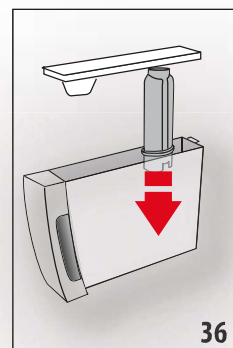

12. Gdy w zbiorniku skończy się woda, wypłukać pojemnik zastosowany do zebrania wody z płukania;
13. (Jeżeli filtr był zainstalowany) „WŁÓŻ FILTR NA MIEJSCE” (rys. 36). Wcisnąć **Next >** i wyjąć zbiornik na wodę; włożyć, jeżeli został wcześniej wyjęty, filtr zmiękczający;
14. „WYPŁUCZ ZBIORNIK I NAPEŁNIJ WODĄ DO MAX POZIOMU” (rys. 4): Napełnić zbiornik świeżą wodą do poziomu MAX;
15. „WŁÓŻ ZBIORNIK NA WODĘ” (rys. 5): Włożyć zbiornik na wodę;
16. „UMIEŚĆ POJ. 2L POD WYLOTEM DYSZY OK, ABY ROZPOCZĄĆ PŁUKANIE”: Pod dyszą gorącej wody umieścić pusty pojemnik zastosowany do zebrania roztworu odkamieniającego (rys. 9) i wcisnąć **Ok ✓**;
17. Gorąca woda wypływa z dyszy gorącej wody/pary, na wyświetlaczu pojawia się napis „PŁUKANIE W TOKU, PROSZĘ CZEKAĆ”;

18. „OPRÓŻNIJ TACKĘ NA SKROPLINY” (rys. 22): Po zakończeniu drugiego płukania, wyjąć, opróżnić i ponownie włożyć tackę na skropliny (A15) i zbiornik na fusy (A11): wcisnąć **Next >**;
19. „ODKAMINIOWANIE ZAKOŃCZONE”: wcisnąć **Ok ✓**;
20. „NAPEŁNIJ ZBIORNIK ZIMNĄ WODĄ”: opróżnić pojemnik zastosowany do zebrania wody z płukania, wyjąć go i dołączyć zimnej wody do poziomu MAX, ponownie włożyć do urządzenia.

Odkaminiowanie zostało zakończone.

Zwróć uwagę!

- Jeżeli cykl odkaminiowania nie zakończy się prawidłowo (np.: brak energii elektrycznej), zaleca się jego powtórzenie;
- Jest normalne, że po wykonaniu cyklu odkaminiowania, w pojemniku na fusy (A11) znajduje się woda.
- W przypadku, gdy zbiornika na wodę nie został napełniony do poziomu max, urządzenie wymaga trzeciego płukania: zagwarantuje to całkowite usunięcie roztworu odkaminiującego z jego wewnętrznych obwodów. Przed uaktywnieniem płukania, pamiętać o opróżnieniu tacki na skropliny;
- Urządzenie może w krótkim okresie czasu zażądać dwóch cykli odkaminiowania, co jest rzeczą normalną i wynika z nowoczesności jego systemu kontroli.

14. PROGRAMOWANIE TWARDOSCI WODY

Komunikat „KONIECZNOŚĆ ODKAMINIOWANIA - NACIŚNIJ OK, ABY ROZP. (~45 MIN) **!**” wyświetlany jest po ustalonym wcześniej okresie działania, który zależy od twardości wody. Ekspres jest fabrycznie ustawiony na „4 POZIOM” twardości wody. Ewentualnie, można zaprogramować ekspres na podstawie twardości wody z sieci wodociągowej różnych regionów, zmniejszając w ten sposób częstotliwość wykonywania odkaminiowania.

14.1 Pomiar twardości wody

1. Wyjąć z opakowania pasek kontrolny twardości wody TOTAL HARDNESS TEST (D1).
2. Całkowicie zanurzyć pasek w szklance wody z kranu na około jedną sekundę.
3. Wyjąć pasek z wody i lekko nim potrząsnąć. Po upływie około minuty pojawią się 1, 2, 3 lub 4 czerwone kwadraciki. W zależności od twardości wody jeden kwadracik odpowiada 1 poziomowi.

Pasek kontrolny	Twardość wody
	Poziom 1 = słodka woda
	Poziom 2 = woda niezbyt twarda

Pasek kontrolny	Twardość wody
	Poziom 3 = woda twarda
	Poziom 4 = woda bardzo twarda

14.2 Ustawienie twardości wody

1. Wejść do menu jak wskazano w paragrafie „6.1 Wejście do menu”;
2. Wcisnąć „TWARDOŚĆ WODY”;
3. „TWARDOŚĆ WODY, BIEŻĄCA WARTOŚĆ PODKREŚLONA”: Wcisnąć żądany poziom (Poziom 1 = słodka woda Poziom 4 = woda bardzo twarda);
4. Wcisnąć **Esc**, aby powrócić na stronę główną. W tym momencie, ekspres jest zaprogramowany na nowy poziom twardości wody.

15. FILTR ZMIĘKCZAJĄCY

Niektóre modele posiadają filtr zmiękczający (D7): jeśli wasz model go nie posiada, zalecamy jego zakup w autoryzowanym serwisie firmy De'Longhi. W celu poprawnego użycia filtra należy się zastosować do podanych poniżej instrukcji.

15.1 Montaż filtra

1. Wyjąć filtr (D7) z opakowania;
2. Wejść do menu jak wskazano w paragrafie „6.1 Wejście do menu”;
3. Wcisnąć „FILTR WODY”;
4. „PRZEKRĘĆ DATOWNIK DO MOMENTU WYŚWIETL. 2 KOLEJNYCH MIESIĘCY” (rys. 37): obracać tarczę datownika, dopóki nie zostaną pokazane kolejne 2 miesiące użytkowania. Wcisnąć **Next >**;

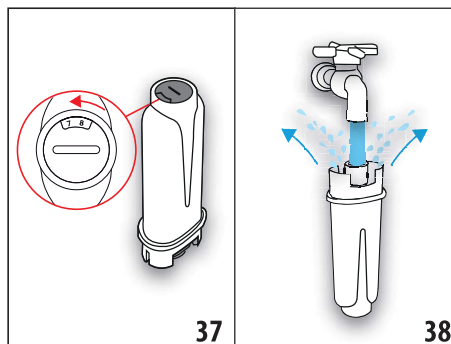

Zwróć uwagę

Czas użytkowania filtra wynosi dwa miesiące, jeżeli urządzenie jest użytkowane w normalny sposób. Jeżeli natomiast ekspres z zainstalowanym filtrem nie jest używany, czas przydatności filtra wynosi maksymalnie 3 tygodnie.

5. „WYPŁUCZ SZCZELINY WODĄ, DOPÓKI NIE WYPŁYNIE ONA Z OTWORÓW” (rys. 38): Aby aktywować filtr, należy wlewać wodę z kranu do otworu filtra, jak pokazano na rysunku, do momentu gdy woda nie zacznie wypływać z jego bocznych otworów przez co najmniej 1 minutę. Wcisnąć **Next >**;

6. Wyjąć zbiornik (A17) z urządzenia i napełnić go wodą.
7. „ZANURZ FILTR W POJEMNIKU WYPUŚĆ PĘCHERZYKI POWIETRZA” (rys. 39): Włożyć filtr do zbiornika z wodą i całkowicie zanurzyć na kilkanaście sekund, pochylając go i delikatnie przyciskając, aby umożliwić wydobyć się pęcherzyków powietrza. Wcisnąć **Next >**;

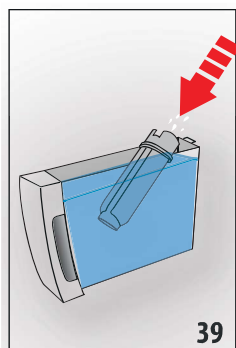

8. „WŁÓŻ FILTR NA MIEJSCE”: Włożyć filtr (D7) na miejsce (rys. 36) i docisnąć do końca. Wcisnąć **Next >**;

9. „WŁÓŻ ZBIORNIK NA WODĘ”: Zamknąć zbiornik pokrywą (A17), a następnie ponownie włożyć go do urządzenia (rys. 5);

10. „UMIEŚĆ POJ.0,5L POD DYSZĄ, NACIŚNIJ OK, ABY

UAKTYWNIĆ FILTR” (rys. 7): pod dyszą gorącej wody/pary (D6) ustawić pojemnik i wcisnąć **Ok ✓**: rozpoczyna się wytwarzanie, które zostaje potem automatycznie przerwane.

Filtr został aktywowany i można przystąpić do używania ekspresu.

15.2 Wymiana filtra

Wymienić filtr (D7), gdy na wyświetlaczu pojawi się napis „WYMIENIĆ FILTR WODY, NACIŚNIJ OK, ABY ROZPOCZĄĆ”: jeżeli chce się go wymienić natychmiast wcisnąć **Ok ✓** i zastosować się do instrukcji z punktu 5.

Aby przesunąć wymianę na później, wcisnąć **ESC**: na wyświetlaczu symbol przypomina, że należy wymienić filtr. W celu dokonania wymiany, należy:

- Wyjąć zbiornik (A17) na wodę i zużyty filtr;
- Wyjąć nowy filtr z opakowania;
- Wejść do menu jak wskazano w paragrafie „6.1 Wejście do menu”;
- Postępować według instrukcji z poprzedniego paragrafu, od punktu 3.

Filtr został aktywowany i można przystąpić do używania ekspresu.

Zwróć uwagę!

Po upływie dwóch miesięcy (patrz datownik) lub, gdy urządzenie nie będzie używane przez 3 tygodnie konieczne jest wyjęcie filtra nawet, jeżeli urządzenie nie wyświetla takiego komunikatu.

15.3 Usunięcie filtra

Jeżeli chce się używać urządzenie bez filtra (D7), konieczne jest jego wyjęcie i zaprogramowanie takiego stanu. Należy postępować następująco:

- Wyjąć zbiornik (A17) na wodę i zużyty filtr;
- Wejść do menu jak wskazano w paragrafie „6.1 Wejście do menu”;
- Wcisnąć „FILTR WODY”;
- Wcisnąć przelącznik odpowiadający poleceniu „WYJMŹ FILTR WODY”;
- „POTWIERDŹ WYJĘCIE FILTRA”: wcisnąć **Ok ✓** (jeżeli chce się natomiast wrócić do menu ustawień, wcisnąć **ESC**);
- „FILTR ZOSTAŁ WYJĘTY”: urządzenie zapisało zmianę. Wcisnąć **Ok ✓**, aby powrócić na stronę główną.

Zwróć uwagę!

Po upływie dwóch miesięcy (patrz datownik) lub, gdy urządzenie nie będzie używane przez 3 tygodnie konieczne jest wyjęcie filtra nawet, jeżeli urządzenie nie wyświetla takiego komunikatu.

16. DANE TECHNICZNE

Napięcie:	220-240 V~ 50-60 Hz max. 10 A
Moc:	1450 W
Ciśnienie:	1,9 MPa (19 bar)
Pojemność zbiornika na wodę:	1,8 l
Wymiary dłxgłxh:	240x440x360 mm
Długość kabla:	1750 mm
Waga:	10 kg
Max pojemność pojemnika na ziarna:	300 g
Pasma częstotliwości:	2400 - 2483,5 MHz
Maksymalna moc transmisji	10 mW



16.1 Zalecenia dotyczące Oszczędności energetycznej



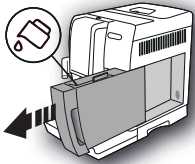
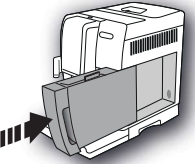
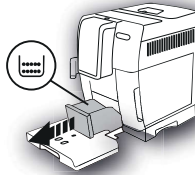
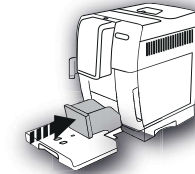

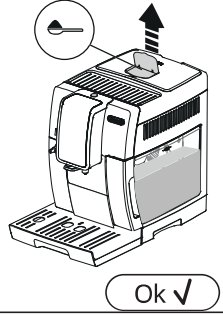
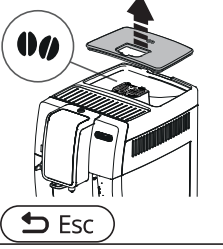
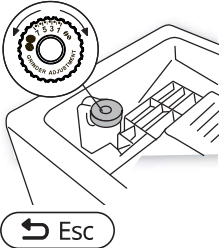
- Założyć akcesoria na rurkę pary (A8) tylko, jeżeli jest to konieczne do przygotowania wybranego napoju: po przygotowaniu, zdjęć akcesorium. (Po przygotowaniu napojów mlecznych, przed wyjęciem zawsze wyczyścić pojemnik na mleko (E));
- Ustawić automatyczne wyłączenie na 15 minut (patrz paragraf „6.7 Automatyczne wyłączenie (standby)”);
- Uaktywnić Oszczędność Energetyczną (patrz paragraf „6.8 Oszczędność energetyczna”);
- Gdy urządzenie tego wymaga, przeprowadzić cykl odkamieniania.



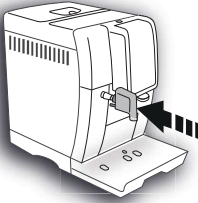
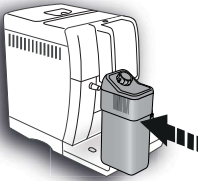
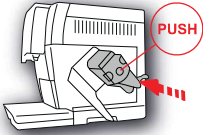







17. KOMUNIKATY POJAWIAJĄCE SIĘ NA WYŚWIETLACZU

WYŚWIETLANY KOMUNIKAT	MOŻLIWA PRZYCZYNA	ROZWIĄZANIE
<p>NAPEŁNIJ ZBIORNIK ZIMNĄ WODĄ</p> 	Niewystarczający poziom wody w zbiorniku (A17).	Napełnić zbiornik na wodę i prawidłowo go założyć maksymalnie naciskając, dopóki nie usłyszysz się odgłosu zamocowania.
<p>WŁÓŻ ZBIORNIK NA WODĘ</p> 	Zbiornik (A17) jest nieprawidłowo założony.	Włożyć zbiornik dociskając go do końca.
<p>OPRÓŻNIJ POJEMNIK NA FUSY</p> 	Pojemnik na fusy (A11) po kawie jest pełny.	Opróżnić pojemnik na fusy po kawie, tackę na skropliny (A15) i wyczyścić, następnie ponownie założyć. Ważne: gdy wyjmujesz się tackę na skropliny należy obowiązkowo opróżnić pojemnik na fusy nawet, jeśli nie jest pełny. Jeżeli czynność ta nie zostanie wykonana, może się zdarzyć, że podczas przygotowywania kolejnych kaw, pojemnik na fusy wypełni się nadmiernie i ekspres się zablokuje.
<p>WŁÓŻ POJEMNIK NA FUSY</p> 	Po oczyszczeniu, pojemnik na fusy nie został zamocowany (A11).	Wyjąć tackę na skropliny (A15) i założyć pojemnik na fusy.

WYŚWIETLANY KOMUNIKAT	MOŻLIWA PRZYCZYNA	ROZWIĄZANIE
<p>WSYP KAWĘ MIELONĄ MAKSYMALNIE. JEDNA MIARKA</p> 	Wybrano funkcję „kawa mielona”, ale nie wsypano kawy mielonej do lejka (A4).	Wsypać kawę mieloną do lejka (rys. 12) i powtórzyć parzenie
<p>WSYP KAWĘ MIELONĄ MAKSYMALNIE. JEDNA MIARKA</p> 	Nastąpiło żądanie kawy LONG przy użyciu kawy mielonej	Wsypać kawę mieloną do lejka (A4) (rys. 12) i wcisnąć przełącznik przy „OK”, aby kontynuować i zaparzyć kawę.
<p>NAPEŁNIJ POJEMNIK NA ZIARNA KAWY</p> 	<p>Ziarna kawy skończyły się.</p> <p>Lejek (A4) do kawy mielonej jest zatkany.</p>	<p>Napełnić pojemnik ziarnami (A4) (rys. 10).</p> <p>Opróżnić lejek przy pomocy pędzelka (D5), jak opisano w par. „12.8 Czyszczenie lejka do kawy mielonej”.</p>
<p>KAWA ZBYT DROBNO ZMIELONA. WYREGULUJ MŁYNEK</p> 	<p>Ziarna są zbyt drobno zmielone i dlatego kawa wypływa zbyt wolno i nie do końca.</p> <p>Jeżeli urządzenie posiada filtr zmiękczający (D7) mogło nastąpić uwolnienie pęcherzyka powietrza w obwodzie, co zablokowało wytwarzanie.</p>	<p>Powtórzyć wytwarzanie kawy i przekręcić pokrętkę regulacji stopnia zmielenia kawy (A5) (rys. 13) o jeden przeskok w stronę numeru 7, gdy trwa praca młynka. Jeżeli po zaparzeniu przynajmniej 2 kaw, wytwarzanie jest jeszcze zbyt wolne, powtórz korektę za pomocą pokrętki regulacji o kolejny przeskok (par. „7.5 Regulacja młynka do kawy”). Jeżeli problem powtarza się sprawdź, czy zbiornik na wodę (A17) jest prawidłowo założony.</p> <p>Założyć dyszę gorącej wody (D6) i wypuścić wodę, dopóki strumień nie będzie regularny.</p>

WYŚWIETLANY KOMUNIKAT	MOŻLIWA PRZYCZYNA	ROZWIĄZANIE
<p>WYBIERZ ŁAGODNIEJSZY SMAK LUB ZMNIJSZ ILOŚĆ KAWY</p>  	<p>Użyto zbyt dużo kawy.</p>	<p>Wybrać łagodniejszy smak wciskając przycisk „SMAK” (C1) lub zmniejszyć ilość kawy mielonej (maksymalnie 1 miarka).</p>
<p>ZAMOCUJ DYSZĘ WODY</p> 	<p>Dysza do wody (D6) nie została zamocowana lub jest zamocowana nieprawidłowo</p>	<p>Zamocować dyszę wody popychając ją do końca.</p>
<p>WŁOŹ POJEMNIK NA MLEKO</p> 	<p>Pojemnik na mleko (E) nie został prawidłowo założony.</p>	<p>Włożyć pojemnik na mleko, popychając go do końca.</p>
<p>ZAMOCUJ AUTOMAT ZAPARZAJĄCY</p> 	<p>Po wykonaniu czyszczenia automat zaparządzający (A20) nie został zamocowany.</p>	<p>Zamocować automat zaparządzający jak opisano w par. „12.9 Czyszczenie automatu zaparządzającego”.</p>

WYŚWIETLANY KOMUNIKAT	MOŻLIWA PRZYCZYNA	ROZWIĄZANIE
<p>PUSTY OBWÓD WODY NACIŚNIJ OK, ABY ROZP. NAPEŁ.</p>  <p>Ok ✓</p>	<p>Obwód hydrauliczny jest pusty</p>	<p>Wcisnąć przełącznik przy „OK”, aby przełączyć dyszę (D6) wodą : wytwarzanie zostanie przerwane automatycznie. Jeżeli problem powtarza się sprawdzić, czy zbiornik na wodę (A17) jest prawidłowo założony.</p>
<p>NACIŚNIJ OK, ABY WYK. CZYSZCZENIE LUB USTAW POKRĘTŁO</p>  <p>Ok ✓</p>	<p>Włożono pojemnik na mleko z pokrętką regulacji pianki (E1) na pozycji „CLEAN”.</p>	<p>Jeżeli chce się uaktywnić funkcję CLEAN, wcisnąć przełącznik przy „OK” lub przekręcić pokrętkę regulacji pianki na jedną z pozycji mleka.</p>
<p>USTAW POKRĘTŁO REGUL. PIANKI NA POZYCJI CLEAN</p>  <p>Esc</p>	<p>Chwilę wcześniej przygotowano mleko i konieczne jest wyczyszczenie wewnętrznych przewodów pojemnika na mleko (E).</p>	<p>Ustawić pokrętkę regulacji pianki (E1) na CLEAN (rys. 19).</p>
<p>USTAW POKRĘTŁO REGULACJI PIANKI</p> 	<p>Włożono pojemnik na mleko z pokrętką regulacji pianki (E1) na pozycji „CLEAN”.</p>	<p>Przekręcić pokrętkę na pozycję żądanego rodzaju pianki.</p>

WYŚWIETLANY KOMUNIKAT	MOŻLIWA PRZYCZYNA	ROZWIĄZANIE
<p>KONIECZNOŚĆ ODKAMNIENIA NACIŚNIJ OK, ABY ROZP. (~45MIN)</p>   	Wskazuje, że konieczne jest odkamienianie urządzenia.	Wcisnąć przełącznik przy „OK”, aby rozpocząć odkamienianie lub „ESC”, jeżeli chce się je przeprowadzić później. Należy jak najszybciej wykonać program odkamieniania, opisany w roz. „13. Odkamienianie”
<p>WYMIENI FILTR WODY NACIŚNIJ OK, ABY ROZP. NAPEŁ.</p>   	Filtr zmiękczający (D7) jest zużyty.	Wcisnąć przełącznik przy „OK”, aby wymienić lub wyjąć filtr, lub „ESC” jeżeli chce się je odłożyć na później. Zastosować się do instrukcji z roz. „15. Filtr zmiękczający”.
<p>ALARM OGÓLNY: SPRAWDŹ INSTRUKCJĘ</p> 	Wnętrze ekspresu jest bardzo brudne.	Wyczyścić dokładnie ekspres, jak opisano w roz. „12. Czyszczenie”. Jeżeli po wyczyszczeniu ekspres wciąż wyświetla komunikat, należy się zwrócić do serwisu technicznego.
	Wskazuje, że konieczne jest wyczyszczenie wewnętrznych obwodów pojemnika na mleko (E).	Ustawić pokrętko regulacji pianki (E1) na CLEAN (rys. 19).
	Przypomina, że konieczna jest wymiana filtra (D7).	Wymienić lub usunąć go zgodnie z instrukcjami z roz. „15. Filtr zmiękczający”.
	Wskazuje, że konieczne jest odkamienianie urządzenia.	Należy jak najszybciej wykonać program odkamieniania, opisany w roz. „13. Odkamienianie” Urządzenie może w krótkim okresie czasu zażądać dwóch cykli odkamieniania, co jest rzeczą normalną i wynika nowoczesności jego systemu kontroli.
	Wskazuje, że tryb oszczędności energetycznej jest aktywny.	Aby dezaktywować tryb oszczędności energetycznej, zastosować się do instrukcji z par. „6.8 Oszczędność energetyczna”.
<p>CZYSZCZENIE W TOKU PROSZĘ CZEKAĆ</p>	Urządzenie wykryło wewnętrzne zanieczyszczenia.	Poczekać na jego gotowość do użytku i ponownie wybrać żądany napój. Jeżeli problem trwa, zwrócić się do Autoryzowanego Centrum Serwisowego.

18. ROZWIĄZYWANIE PROBLEMÓW

Poniżej podano kilka możliwych nieprawidłowości.

Jeżeli problemu nie można rozwiązać w poniżej opisany sposób, należy się skontaktować z Serwisem Technicznym.

PROBLEM	MOŻLIWA PRZYCZYNA	ROZWIĄZANIE
Kawa nie jest gorąca.	Filiżanki nie zostały podgrzane.	Podgrzać filiżanki pukając je gorącą wodą (NB: można użyć funkcji gorącej wody).
	Automat zaparzający ochłodził się, ponieważ od zaparzenia ostatniej kawy upłynęły 2-3 minuty.	Przed przygotowaniem kawy podgrzać automat zaparzający za pomocą funkcji płukania (patrz par. „6.3 Płukanie”).
	Ustawiona temperatura kawy jest zbyt niska.	Ustawić wyższą temperaturę kawy w menu (patrz par. „6.9 Temperatura kawy”). Zwróć uwagę: Zmiana temperatury jest bardziej skuteczna w dużych napojach.
Kawa nie jest zbyt mocna i jest na niej mało pianki.	Kawa jest zbyt grubo zmielona.	Przesunąć pokrętko regulacji stopnia zmielenia kawy (A5) o jeden rowek w stronę cyfry 1 w kierunku przeciwnym do kierunku ruchu wskazówek zegara, gdy młynek do kawy jest włączony (rys. 13). Przesuwać o jeden przeskok, aż do osiągnięcia zadowalającego rezultatu. Efekt jest widoczny dopiero po zaparzeniu 2 kaw (patrz par. „7.5 Regulacja młynka do kawy”).
	Nieodpowiedni rodzaj kawy.	Używać kawy przeznaczonej do ekspresów do kawy espresso.
	Kawa nie jest świeża.	Opakowanie z kawą jest otwarte od dawna i kawa straciła swój smak.
Kawa wypływa zbyt powoli lub sączy się kroplami.	Kawa jest zbyt drobno zmielona.	Przesunąć pokrętko regulacji stopnia zmielenia kawy (A5) o jeden przeskok w stronę cyfry 7, w kierunku zgodnym z kierunkiem ruchem wskazówek zegara, gdy młynek do kawy jest włączony (rys. 13). Przesuwać o jeden przeskok, aż do osiągnięcia zadowalającego rezultatu. Efekt jest widoczny dopiero po zaparzeniu 2 kaw (patrz par. „7.5 Regulacja młynka do kawy”).
Kawa nie wypływa z jednego lub z obydwu otworów dozownika.	Otwory dozownika kawy (A9) są zatkane.	Oczyszczyć otwory wykałaczką (rys. 25B).
Urządzenie nie wytwarza kawy	Urządzenie wykryło wewnętrzne zanieczyszczenia: na wyświetlaczu jest widoczny napis „Czyszczenie w toku”.	Począć na jego gotowość do użytku i ponownie wybrać żądany napój. Jeżeli problem trwa, zwrócić się do Autoryzowanego Centrum Serwisowego.
Urządzenie nie włącza się	Łącznik kabla zasilającego (D7) jest nieprawidłowo włożony.	Włożyć łącznik do gniazda znajdującego się z tyłu urządzenia (rys. 1).
	Nie włożono wtyczki do gniazdka.	Włożyć wtyczkę do gniazdka (rys. 1).
	Główny wyłącznik (A22) nie został włączony.	Nacisnąć na główny wyłącznik (rys. 2).

PROBLEM	MOŻLIWA PRZYCZYNA	ROZWIĄZANIE
Nie można wyjąć automatu zaparzającego	Wyłączenie nie zostało wykonane prawidłowo	Wyłączyć za pomocą przycisku  (A15) (patrz roz. „5. Wyłączanie urządzenia”)
Po zakończeniu odkamieniania, urządzenie wymaga trzeciego płukania	Podczas dwóch cykli płukania, zbiornik (A17) nie został napełniony do poziomu MAX.	Postępować jak wskazano na urządzeniu, opróżniając wcześniej tackę na skropliny (A15), aby woda nie przeleżała się.
Mleko nie wypływa z rurki wytwarzania (E5)	Pokrywa (E2) pojemnika na mleko (E) jest brudna	Wyczyścić pokrywę pojemnika na mleko, jak opisano w par. „12.10 Czystczenie pojemnika na mleko”.
Duże pęcherzyki na mleku, wypływa ono z rurki (E5) rozpryskując się lub też nie jest wystarczająco spienione	Mleko nie jest wystarczająco zimne lub nie jest półtłuste, lub odtłuszczone.	Zaleca się stosowanie mleka odtłuszczonego lub półtłustego prosto z lodówki (około 5°C). Jeżeli uzyskany rezultat jest ciągle niezadowalający, należy spróbować zmienić rodzaj mleka.
	Pokrętło regulacji piany (E1) zostało nieprawidłowo wyregulowane.	Wyregulować zgodnie ze wskazówkami z roz. „9. przygotowanie napojów mlecznych”
	Pokrywa (E2) lub pokrętło regulacji pianki (E1) pojemnika na mleko są brudne	Wyczyścić pokrywę pojemnika na mleko i pokrętło, jak opisano w par. „12.10 Czystczenie pojemnika na mleko”.
	Rurka gorącej wody (A8) jest brudna	Wyczyścić rurkę, jak opisano w par. „12.11 Czystczenie rurki gorącej wody”.
Urządzenie nie jest używane i emituje hałas lub wydziela niewielkie ilości pary	Urządzenie jest gotowe do użycia lub zostało niedawno wyłączone i kilka kropli kondensatu wpadło do wnętrza gorącego jeszcze odparowywacza	Takie zjawisko jest częścią normalnego funkcjonowania urządzenia; aby je ograniczyć, powinno się opróżnić tackę na skropliny.