

EMADP 82 LCW

INSTRUKCJA OBSŁUGI

SUSZARKI

Suszarkę należy uruchamiać dopiero po przeczytaniu instrukcji!

SPIS TREŚCI

Podstawowe informacje.....	3
Wskazówki odnośnie bezpieczeństwa.....	4
Instalacja suszarki.....	8
Oznaczenie symboli na etykietach odzieży.....	12
Opis panelu sterowania i wyświetlacza.....	13
Opis użytkowania.....	17
Tabela programów.....	18
Rozwiązywanie problemów podczas eksploatacji.....	19
Konserwacja i czyszczenie.....	21
Dane techniczne.....	22
Gwarancja i serwis.....	22



To urządzenie jest oznaczone zgodnie z Dyrektywą Europejską **2012/19/UE** oraz polską Ustawą o zużytych sprzęcie elektrycznym i elektronicznym symbolem przekreślonego kontenera na odpady.

Takie oznakowanie informuje, że sprzęt ten, po okresie jego użytkowania nie może być umieszczany łącznie z innymi odpadami pochodzącymi z gospodarstwa domowego.

Użytkownik jest zobowiązany do oddania go prowadzącym zbieranie zużytego sprzętu elektrycznego i elektronicznego. Prowadzący zbieranie, w tym lokalne punkty zbiórki, sklepy oraz gminne jednostki, tworzą odpowiedni system umożliwiający oddanie tego sprzętu. Właściwe postępowanie ze zużytym sprzętem elektrycznym i elektronicznym przyczynia się do uniknięcia szkodliwych dla zdrowia ludzi i środowiska naturalnego konsekwencji, wynikających z obecności składników niebezpiecznych oraz niewłaściwego składowania i przetwarzania takiego sprzętu.

PODSTAWOWE INFORMACJE

Szanowny Kliencie,

Od dziś suszenie staje się prostsze niż kiedykolwiek. Suszarka Amica to połączenie wyjątkowej łatwości obsługi i doskonałej efektywności. Po przeczytaniu instrukcji, obsługa suszarki nie będzie problemem.

Suszarka, która opuściła fabrykę była dokładnie sprawdzona przed zapakowaniem pod względem bezpieczeństwa i funkcjonalności na stanowiskach kontrolnych. Pozostałością z tej kontroli może być ewentualna wilgoć lub resztki wody w suszarce.

Prosimy Państwa o uważną lekturę instrukcji obsługi przed uruchomieniem urządzenia.

Przestrzeżenie zawartych w niej wskazówek uchroni Państwa przed niewłaściwym użytkowaniem.

Instrukcję należy zachować i przechowywać tak, aby mieć ją zawsze pod ręką.

Należy dokładnie przestrzegać instrukcji obsługi w celu uniknięcia nieszczęśliwych wypadków.



Uwaga!

Suszarka przeznaczona jest wyłącznie do użytku domowego i służy do suszenia materiałów tekstylnych i odzieży.

Przed podłączeniem urządzenia do gniazda sieciowego należy wypoziomować suszarkę. Producent zastrzega sobie możliwość dokonywania zmian niewpływających na działanie urządzenia.

Użytkowanie

- Urządzenie należy obsługiwać tylko po zapoznaniu się z niniejszą instrukcją.
- Nigdy nie używać suszarki na wolnym powietrzu lub w pomieszczeniach, w których mogą wystąpić ujemne temperatury.
- Dzieci i osoby, które nie zapoznały się z instrukcją nie powinny używać suszarki.

Uwaga! Temperatura otoczenia poniżej 0°C może spowodować uszkodzenie urządzenia! W przypadku przechowywania lub transportu suszarki w ujemnych temperaturach, użytkowanie suszarki można rozpocząć po 8-godzinnym okresie aklimatyzacji w pomieszczeniu o temperaturze dodatniej.

Oświadczenie producenta

Producent deklaruje niniejszym, że wyrób ten spełnia zasadnicze wymagania wymienionych poniżej dyrektyw europejskich:

- dyrektywy niskonapięciowej **2014/35/UE**,
- dyrektywy kompatybilności elektromagnetycznej **2014/30/UE**,

i dlatego wyrób został oznakowany  oraz została wystawiona dla niego deklaracja zgodności udostępniana organom nadzorującym rynek.

WSKAZÓWKI ODNOŚNIE BEZPIECZEŃSTWA

- Niniejszy produkt jest urządzeniem elektrycznym i służy wyłącznie do suszenia tkanin upranych w wodzie, w gospodarstwie domowym. Podczas pracy urządzenia należy korzystać z bezpiecznego zasilania!
- Źródło zasilania musi być uziemione. Przewód uziemiający musi być zakopany pod ziemią i nie może być podłączony do sieci użyteczności publicznej, jak wodociąg lub rura gazowa. Przewód uziemiający i zerowy muszą być rozróżnione i nie wolno ich łączyć razem.
- Przewód zasilający musi spełniać normy IEC i przewodzić prąd o natężeniu powyżej 10A. Gdyby powyższe wymagania nie były spełnione, aby zapewnić bezpieczeństwo domowników, należy bezzwłocznie odpowiednio przystosować domową instalację elektryczną.
- W urządzeniu można suszyć maksymalnie 8 kg prania.
- W suszarce nie wolno suszyć ubrań po czyszczeniu chemicznym.
- Nie wolno suszyć rzeczy nieupranych.
- Rzeczy zabrudzone substancjami, takimi jak olej kuchenny, aceton, alkohol, benzyna, nafta, środki do usuwania plam, terpentyna, wosk i środki do usuwania wosku należy przed suszeniem w suszarce uprać w ciepłej wodzie z dodatkiem detergentu.
- W suszarce bębnowej nie wolno suszyć gumy piankowej (pianka lateksowa), czepków kąpielowych, wodoodpornych tkanin, odzieży na gumowej podszewce ani poduszek wyposażonych w gumowe podkładki.
- Zmiękczacze do tkanin lub podobne produkty należy stosować w sposób określony w instrukcji.

WSKAZÓWKI ODNOŚNIE BEZPIECZEŃSTWA

- W ostatniej części cyklu suszenia urządzenie nie podgrzewa ubrań. Znajduje się wtedy w cyklu schładzania, aby pranie nie uległo uszkodzeniu i miało odpowiednią temperaturę.
- Filtry urządzenia należy czyścić po każdorazowym użyciu suszarki.
- Zawsze należy utrzymywać czystość wokół urządzenia.
- W pomieszczeniu w którym znajduje się urządzenie należy zapewnić odpowiednią wentylację. Zaleca się instalację urządzenia w pomieszczeniu w którym nie znajdują się urządzenia wytwarzające spaliny i inne gazy będące efektem spalania.
- **OSTRZEŻENIE:** nie wolno wyłączać suszarki przed końcem cyklu suszenia, chyba że pranie będzie szybko wyjęte i rozwieszane, by rozproszyć ciepło.
- Powietrza odprowadzanego z urządzenia nie wolno kierować do przewodu kominowego wykorzystywanego do odprowadzania spalin z urządzenia spalającego gaz lub inne paliwo.
- Urządzenie należy zainstalować w taki sposób, by zawsze był do niego nieograniczony dostęp, a drzwi suszarki zawsze mogły być otwarte w pełnym ich zakresie.
- Trzymać zwierzęta domowe z dala od urządzenia.
- Pranie zabrudzone olejem może samoistnie się zapalić, a zwłaszcza pod wpływem ciepła wytwarzanego w suszarce bębnowej. Podgrzanie wywołuje reakcję utleniania oleju. Przy utlenianiu wytwarza się dodatkowe ciepło. Jeśli ciepło nie może się rozproszyć pranie może się rozgrzać na tyle, że dojdzie do zapłonu. Układanie w stos tkanin zabrudzonych olejem może zapobiec rozpraszaniu ciepła i stworzyć zagrożenie pożarowe.

WSKAZÓWKI ODNOŚNIE BEZPIECZEŃSTWA

- Jeśli nie da się uniknąć suszenia w suszarce tkanin zabrudzonych olejem roślinnym lub olejem do gotowania lub zanieczyszczonych produktami do pielęgnacji włosów, należy je najpierw uprać w gorącej wodzie z dodatkiem detergentu. W ten sposób można zmniejszyć, ale nie wyeliminować zagrożenie.
- Urządzenia nie wolno przewracać podczas normalnego użytkowania lub konserwacji.
- Przed przystąpieniem do suszenia należy upewnić się, że w kieszeniach ubrań nie znajdują się żadne niepożądane przedmioty takie jak: monety, zapalniczki, zapałki i itp.
- Niniejszy sprzęt może być użytkowany przez dzieci w wieku co najmniej 8 lat i przez osoby o obniżonych możliwościach fizycznych, umysłowych i osoby o braku doświadczenia i znajomości sprzętu, jeżeli zapewniony zostanie nadzór lub instruktaż dotyczący użytkowania sprzętu w bezpieczny sposób, tak aby związane z tym zagrożenia były zrozumiałe. Dzieci nie powinny bawić się sprzętem. Dzieci bez nadzoru nie powinny wykonywać czyszczenia i konserwacji sprzętu.

Dzieci poniżej 3 roku życia powinny trzymać się z daleka od urządzenia, chyba że są pod stałą opieką.

- Jeżeli przewód zasilający jest uszkodzony należy go wymienić, aby zapobiec zagrożeniu. Wymienić przewód może tylko serwis autoryzowany przez producenta lub inna odpowiednio wykwalifikowana osoba.
- Urządzenie to przeznaczone jest wyłącznie do użytku w pomieszczeniach zamkniętych.
- Należy zwrócić uwagę, aby otwory suszarki nie były blokowane przez dywan.

WSKAZÓWKI ODNOŚNIE BEZPIECZEŃSTWA

- Jeśli urządzenie rozgrzeje się do nadmiernie wysokiej temperatury, należy natychmiast wyciągnąć wtyczkę z gniazdka.
- Podczas wyciągania wtyczki z gniazdka nie należy ciągnąć za przewód zasilający.
- Nie wkładać i nie wyjmować wtyczki z gniazdka mokrymi rękami.
- Nie uszkodzić przewodu zasilającego ani wtyczki.
- Nie należy demontować ani instalować suszarki bez uprzedniego zapoznania się z instrukcją obsługi.
- Nie ustawiać suszarki na pralce, bez specjalnego zestawu. (Aby ustawić suszarkę na pralce, należy zakupić odpowiedni zestaw części. Aby uniknąć zagrożenia suszarkę musi ustawić przedstawiciel serwisu producenta lub inna odpowiednio wykwalifikowana osoba).
- Nie opierać się na otwartych drzwiach suszarki.
- Nie umieszczać na suszarce przedmiotów takich jak świece, albo kuchenka elektryczna.
- Nie należy przekraczać maksymalnego załadunku urządzenia.
- Nie używać suszarki bez klapki i podstawy filtra.
- Nie suszyć odzieży nieodwirowanej.
- Nie wystawiać suszarki na bezpośrednie działanie promieni słonecznych. Urządzenie przeznaczone jest wyłącznie do użytku domowego.
- Nie instalować suszarki w pomieszczeniach o dużej wilgotności.
- Przed czyszczeniem i konserwacją należy wyciągnąć wtyczkę z gniazdka. Urządzenia nie należy myć strumieniem wody.
- Nie wolno suszyć odzieży zanieczyszczonej substancjami łatwopalnymi, jak olej, alkohol. Może to grozić wybuchem.

INSTALACJA SUSZARKI

I. Ustawienie i wypoziomowanie suszarki



- Zaleca się, aby dla wygody ustawić urządzenie blisko pralki.
- Nie ustawiać suszarki na dywanie!
- Suszarkę należy zainstalować w czystym miejscu, gdzie nie gromadzi się brud. W pobliżu urządzenia należy zapewnić dostęp świeżego powietrza. Nie blokować przedniego wlotu powietrza ani kratki wlotu powietrza z tyłu urządzenia.
- Powierzchnia podłogi nie powinna być ani wklęsła ani pochyła!
- Należy zwrócić uwagę na kształt powierzchni podłogi, aby cały ciężar suszarki spoczywał na nóżkach (a nie na korpusie)!

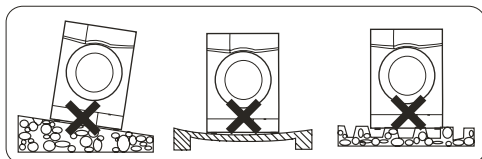

- Suszarkę postawić na twardym, równym podłożu.
- Wypoziomować przez kręcenie nóżkami, nakrętkami (1)



Po ustawieniu i wypoziomowaniu suszarki należy sprawdzić jej stabilność przez dociśnięcie każdego narożnika suszarki i sprawdzenie czy suszarka się nie porusza!

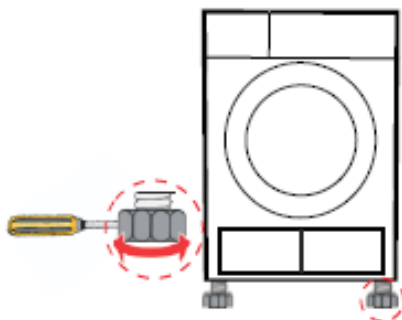

INSTALACJA SUSZARKI

II. Odpływ wody (opcjonalnie)

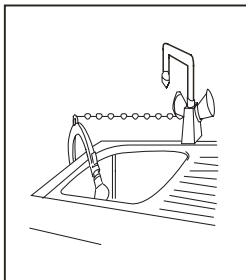
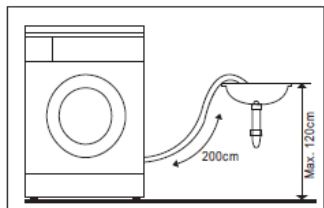

Standardowo suszarka odprowadza skondensowaną wodę do pojemnika znajdującego się w górnym lewym rogu suszarki. Opcjonalnie do suszarki można podłączyć wąż spustowy znajdujący się w worku z akcesoriami. Podłączenie węża zgodnie z rysunkiem obok.

Instalacja:

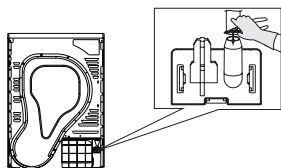

Przy pomocy szczypiec usunąć ze złącza rurę spustową

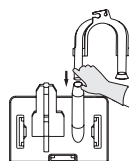

Umieścić zewnętrzny wąż odpływowy

Szybki start:

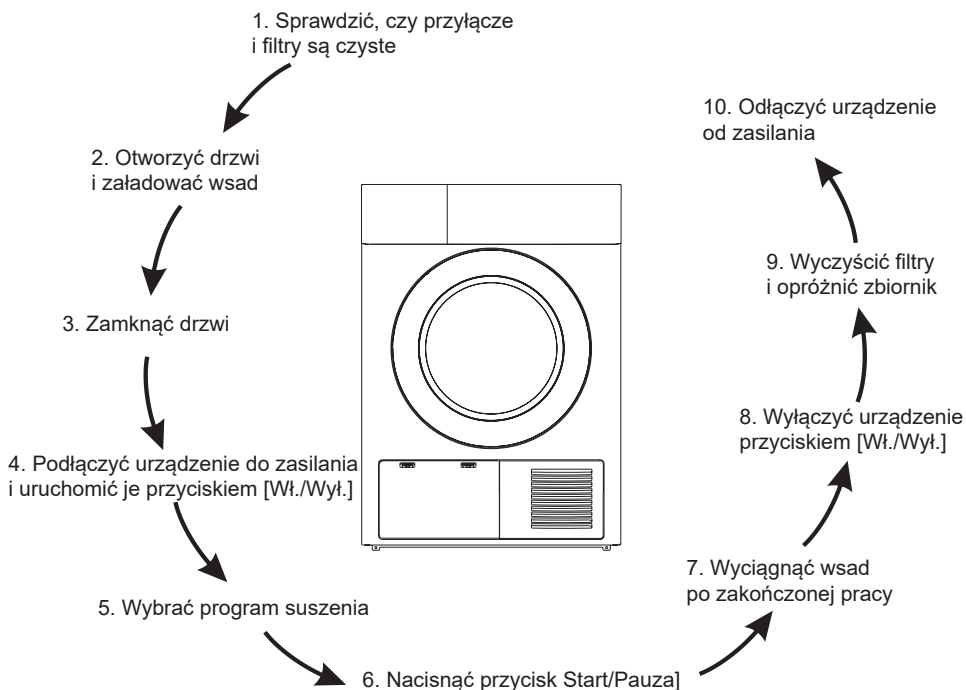

INSTALACJA SUSZARKI

III. Podłączenie zasilania elektrycznego

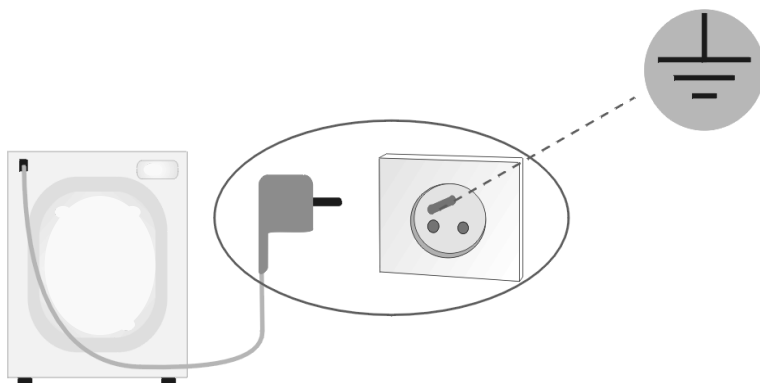

- Podłączenie suszarki do sieci (gniazdo w instalacji elektrycznej) powinno być w widocznym i dostępnym miejscu!
- Suszarkę podłączyć tylko do prawidłowo zainstalowanego gniazda elektrycznego wyposażonego w bolec uziemiający!
- Nie podłączać przez przedłużacz ani jakiegokolwiek przejściówki!
- W przypadku uszkodzenia przewodu zasilającego wymiany musi dokonać autoryzowany serwis.
- Instalacja elektryczna, do której będzie podłączona suszarka powinna być zabezpieczona bezpiecznikiem 10 A.

INSTALACJA SUSZARKI











IV. Porady

1. Przed suszeniem należy odwirować pranie w pralce. Wysoka prędkość wirowania może skrócić czas suszenia i zaoszczędzić energię.
2. Aby efekty suszenia były jednolite, należy posortować pranie według rodzaju tkaniny i programu suszenia.
3. Przed suszeniem należy pozapinać zamki, haczyki i guziki, itp.
4. Nie należy nadmiernie suszyć odzieży, ponieważ może łatwo się pognieść lub skurczyć.
5. Nie suszyć artykułów zawierających części gumowe lub podobne materiały elastyczne, jak płaszcze przeciwdeszczowe, pokrowce rowerowe itp.
6. Drzwi urządzenia można otworzyć dopiero po zakończeniu programu suszenia. Nie należy otwierać drzwi w trakcie trwania programu suszenia gdyż może to grozić oparzeniem gorącymi elementami urządzenia, a także rozgrzaną odzieżą.
7. Aby uniknąć wydłużenia czasu suszenia i zwiększenia zużycia energii, należy oczyścić filtry urządzenia po każdorazowym jego użyciu. Należy pamiętać także o każdorazowym opróżnieniu pojemnika na wodę odprowadzoną podczas suszenia.
8. Odzież wełnianą należy suszyć tylko przy użyciu programu do tego przeznaczonego.
9. Przykłady zalecanej masy załadunku do suszenia w zależności od rodzaju odzieży przeznaczonej do suszenia.

Płaszcze (około 800g) 	Kurtki (około 800g, bawełna) 	Spodnie jeansowe (około 800g) 	Kołdry (około 900g, bawełna) 
Prześcieradła (około 600g, bawełna) 	Odzież robocza (górną i dolną) (około 1120g, bawełna) 	Piżama (około 200g) 	Koszule (około 300g, bawełna) 
Podkoszulki (około 180g, bawełna) 	Slipy, majtki (około 70g, bawełna) 	Skarpety (około 30g, mieszanka włókien) 	

OZNACZENIE SYMBOLI NA ETYKIETACH ODZIEŻY

Przed rozpoczęciem suszenia należy zwrócić uwagę na symbole umieszczone na metce odzieży. Nie zastosowanie się do poniższej symboliki grozi uszkodzeniem lub zniszczeniem suszonej odzieży. Znaczenie poszczególnych symboli zawarte są w poniższej tabeli:

Można suszyć mechanicznie 	Można suszyć w suszarce bębnowej 	Nie suszyć w suszarce bębnowej 	Nie suszyć 
Suszyć po rozwieszeniu 	Suszyć w pozycji pionowej 	Suszyć w pozycji poziomej 	Suszyć w cieniu 
Można czyścić chemicznie we wszystkich rozpuszczalnikach organicznych 	Nie czyścić chemicznie 	Pranie chemiczne w rozpuszczalnikach powszechnie stosowanych do prania chemicznego 	Pranie chemiczne w trifluorotrchloroetanie, benzynie lakowej 

Opis suszarki



OPIS PANELU STEROWANIA I WYŚWIETLACZA

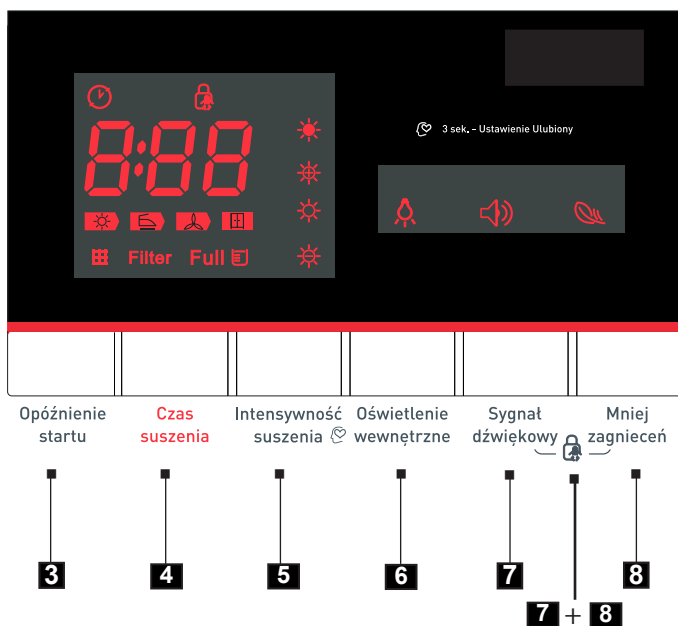
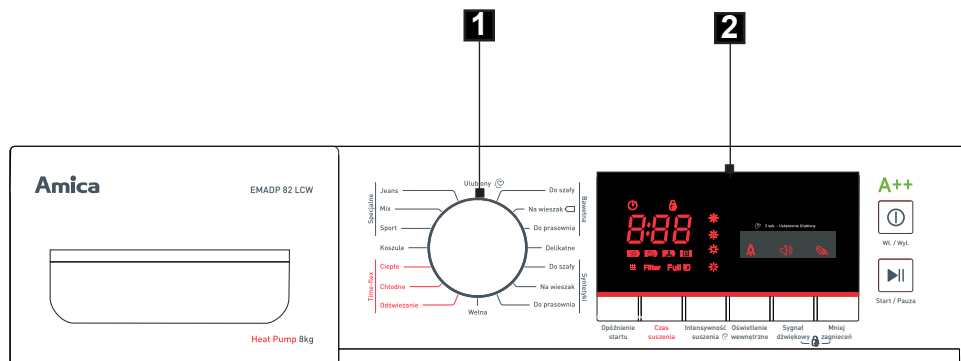

1. Pokrętko programatora
2. Wyświetlacz
3. Przycisk **Opóźnienie startu**
4. Przycisk **Czas suszenia**
5. Przycisk **Intensywność suszenia / Ulubiony (przytrzymać 3 sek.)**
6. Przycisk funkcji dodatkowej **Oświetlenie wewnętrzne**
7. Przycisk funkcji dodatkowej **Sygnal dźwiękowy**
8. Przycisk funkcji dodatkowej **Mniej zagnieć**
- 7+8. Blokada rodzicielska **Child Lock**











OPIS PANELU STEROWANIA I WYŚWIETLACZA

1. Pokrętko programatora

Użytkownik może wybrać odpowiedni program suszenia, w zależności od rodzaju i ilości wsadu, co zapewnia lepsze efekty i skuteczniejsze suszenie. Po uruchomieniu programu, przestawienie pokrętki w inną pozycję jest możliwe, lecz nie skutkuje zmianą parametrów zadanego wcześniej programu.

2. Wyświetlacz

Na wyświetlaczu pojawiają się następujące symbole:

	Wskaźnik opóźnienia startu
	Wskaźnik blokady rodzicielskiej Child lock
	Wskaźnik czasu pozostałego do końca programu/komunikat błędu
	Symbole przebiegu programu
 Filter	Wskaźnik zabrudzonego filtra (ostrzeżenie)
Full 	Wskaźnik zapełnionego zbiornika wody (ostrzeżenie)
	Wskaźniki intensywności suszenia (cztery stopnie)
	Wskaźnik oświetlenia wewnętrznego
	Wskaźnik sygnału dźwiękowego
	Wskaźnik funkcji dodatkowej mniej zagnieceń

3. Przycisk funkcji dodatkowej Opóźnienie startu

Przycisk ten służy do ustawienia opóźnienia startu suszenia. Dostępne są nastawy w zakresie 0-24 godzin. Należy naciskać przycisk, aby ustawić czas, po upływie którego rozpoczęte zostanie suszenie.

UWAGA: Jeżeli w czasie odliczania czasu opóźnienia wystąpi przerwa w dopływie prądu, funkcja opóźnienia nie podejmie ponownie odliczania bezpośrednio po przywróceniu zasilania. Należy ponownie ustawić program oraz opóźnienie startu.

4. Przycisk Czas suszenia





Po wybraniu 1 z 3 programów Time Flex (odświeżanie, chłodne, ciepłe). Czas suszenia można wykorzystać do dostosowania czasu suszenia w krokach co 10 minut. Maksymalny czas dla poszczególnych programów wg tabeli programów.

OPIS PANELU STEROWANIA I WYŚWIETLACZA

5. Przycisk Intensywność suszenia / Ulubiony (przytrzymać 3 sek.)

Funkcja służy do dostosowania stopnia wysuszenia odzieży. Są cztery stopnie Intensywności suszenia:    

Funkcja Intensywność suszenia może być aktywowana tylko przed rozpoczęciem programu.

	Suszenie intensywne
	Suszenie normalne
	Suszenie średnie
	Suszenie delikatne

Wybór programu ulubionego (przytrzymać 3 sek.)

W celu ustawienia programu **Ulubiony** należy przekręcić pokrętkę na dowolnie wybrany program i ustawić funkcje dodatkowe. Następnie należy przytrzymać przycisk **Intensywność suszenia**  przez około 3 sekundy, aby zatwierdzić ustawienia dla programu **Ulubiony**. Domyślnie ustawiony jest program Bawełna - na wieszak.

6. Przycisk funkcji dodatkowej Oświetlenie wewnętrzne

Oświetlenie wewnątrz bębna uruchomi się na 3 minuty po wciśnięciu przycisku oraz automatycznie na 1 minutę po zakończeniu programu i otwarciu drzwi.

7. Przycisk funkcji dodatkowej Sygnał dźwiękowy

Standardowo sygnał dźwiękowy jest włączony. Naciskając przycisk Sygnał dźwiękowy można włączyć lub wyłączyć. Jeśli sygnał dźwiękowy jest włączony:

- Suszarka wyda sygnał dźwiękowy po wciśnięciu przycisku dodatkowej funkcji.
- Podczas pracy suszarki, obrócenie pokrętki wyboru programu spowoduje, że suszarka przypomni użytkownikowi że jest to niedozwolony wybór.
- Sygnał dźwiękowy poinformuje użytkownika również o zakończeniu programu suszenia.

OPIS PANELU STEROWANIA I WYŚWIETLACZA

8. Przycisk funkcji dodatkowej **Mniej zagnieceń**

Po zakończeniu programu suszenia, funkcja łatwe prasowanie działa przez 30 minut (domyślnie) lub 120 minut (po wybraniu). Po wybraniu funkcji **Mniej zagnieceń** zaświeci się wskaźnik [Mniej zagnieceń]. Funkcja ta zapobiega powstawaniu zagnieceń odzieży. Pranie można wyjąć podczas fazy za wyjątkiem programów: [Chłodny], [Odświeżanie] i [Wełna].

Funkcję tę można wybrać na wszystkich programach.

Przycisk **START/PAUZA**

Przycisk **Start/Pauza** służy do rozpoczynania i przerywania pracy suszarki.

Podczas pracy suszarki wyświetla się odpowiedni symbol przebiegu programu, sygnalizując daną fazę programu suszenia. W trybie **Pauza** symbole świecą światłem ciągłym. Funkcja **Pauza** może być wykorzystana do dołożenia odzieży do suszenia.

7+8. Blokada rodzicielska **Child Lock**

Funkcja ta blokuje przyciski funkcyjne zapobiegając zmianie ustawień lub przerwaniu pracy suszarki przez dzieci. Funkcję uruchamiamy w czasie trwania cyklu, poprzez jednoczesne wciśnięcie i przytrzymanie przycisku **Sygnal dźwiękowy** oraz przycisku **Mniej zagnieceń** przez około 3 sekundy. Kiedy funkcja blokady uruchomienia jest włączona, na wyświetlaczu pojawia się ikona  i nie działa żaden przycisk poza [Włącz/Wyłącz]. Aby wyłączyć blokadę uruchomienia, podczas uruchamiania blokady nacisnąć jednocześnie przyciski [Mniej zagnieceń] i [Sygnal dźwiękowy] i przytrzymać przez ponad 3 sekundy.

Uwaga! Jeśli aktywowano blokadę przed dziećmi, na wyświetlaczu wyświetlony zostanie symbol .

Uwaga! Wyłączenie suszarki, odłączenie od źródła zasilania oraz zakończenie programu suszenia deaktywuje blokadę.

OPIS UŻYTKOWANIA

I. Wybór programu

1. Nacisnąć przycisk [Włącz/Wyłącz]. Gdy zaświeci się ekran LED obrócić pokrętko wyboru programu i wybrać żądany program
2. Wybrać dodatkowo opcję [Opóźnienie startu], [Czas suszenia], [Intensywność suszenia] lub [Mniej zagnieceń] - jeśli dany program umożliwia wybranie funkcji dodatkowej.
3. Nacisnąć przycisk Start/Pauza.

II. Nastawa opóźnienia startu suszenia

Funkcji opóźnionego startu można użyć, gdy np. korzysta się z ulgowej taryfy opłat za energię elektryczną.

Procedura:

1. Zamknij okno suszarki.
2. Ustaw pokrętko programatora na wybranym programie (patrz tabela w dalszej części instrukcji).
3. Zależnie od potrzeb wybierz funkcje dodatkowe lub zmień parametry suszenia.
4. Naciśnij przycisk Opóźnienia startu.
5. Wybierz nastawę czasu w zakresie od 0 do 24 godzin. Na wyświetlaczu pojawi się od 0h do 24h.
6. Naciśnij przycisk [Start/Pauza]. Pralka przechodzi w tryb oczekiwania. Suszenie zostanie automatycznie rozpoczęte po upływie czasu opóźnienia.

Uwaga: jeśli dokonano nastawy opóźnienia startu suszenia to na wyświetlaczu wyświetlony zostanie czas pozostały do włączenia programu suszenia.

III. Zakończenie suszenia

1. Po zakończeniu programu bęben przestanie się obracać, a na wyświetlaczu pojawi się „0:00”. Wskaźnik ostatniej fazy programu będzie świecił w sposób przerywany. Jeśli użytkownik nie wyjmie odzieży w określonym czasie suszarka rozpocznie funkcję [Mniej zagnieceń]. Aby wyłączyć należy nacisnąć przycisk [Włącz/Wyłącz] i wyjąć wtyczkę z gniazdka.
2. Jeśli podczas suszenia wystąpi nagłe zatrzymanie i suszarka wyświetla komunikat, należy postępować zgodnie z informacjami zawartymi w rozdziale „Rozwiązywanie problemów podczas eksploatacji”.

IV. Kasowanie i zmiana programu

Aby przerwać program należy nacisnąć przycisk Włącz/Wyłącz. Następnie należy ponownie włączyć urządzenie przyciskiem Włącz/Wyłącz i ponownie wybrać żądany program suszenia.

TABELA PROGRAMÓW

Nazwa programu	Waga (maks) kg	Dodatkowe funkcje				Zalecenia	Czas [h:mm]	Zużycie energii [kWh]
		Opóźnienie startu	Czas suszenia	Interwencja suszenia	Mniej zagniecen			
Bawełna	8	Opcja	-	Opcja	Opcja	Do suszenia odzieży biurowej, biurowych i zabawnych lub na następnej porcji suszenia: „do szafy”, „na wieszak”, „do prasowania”.	03:22	2,1
		Opcja	-	Opcja	Opcja		02:58	1,9
		Opcja	-	Opcja	Opcja		02:40	1,5
Delikatne	1,0	Opcja	-	Opcja	-	Do suszenia tkanin delikatnych, tkanin modnych oraz w suszarce biurowej lub suszenia wyrobów rzemieślniczych do prania ręcznego w niskiej temperaturze.	05:50	0,4
		Opcja	-	Opcja	-			
Delikatne	3,5	Opcja	-	Opcja	Opcja	Do suszenia grubych lub wstążkowych tkanin syntetycznych. Do suszenia cienkich tkanin syntetycznych, które nie wymagają prasowania, takich jak np. spodnie, sukienki, dżinsy, bluzki, koszulki, bluzki, sukienki. Do suszenia cienkich tkanin syntetycznych do prasowania, jak: swetry, koszulki. Uwaga! Nie suszyć odzieży wierzbianej, która na przykład posiada symbole zakazujące suszenia w suszarce.	01:20	0,7
		Opcja	-	Opcja	Opcja		01:10	0,8
		Opcja	-	Opcja	-		03:50	0,5
Syntetyki	1,0	Opcja	-	-	-	Uwaga! Nie suszyć odzieży wierzbianej, która na przykład posiada symbole zakazujące suszenia w suszarce.	00:25	0,15
		Opcja	-	-	-			
Woolna	1,0	Opcja	-	-	-	Do odwieziania odzieży, rozmiarów przez długi czas w zamkniętych pojemnikach, od minimum 20 min. do maksymalnie 150 min. (w koszach po 10 min.). Do prawierzenia odzieży bez nadmiernego ciepłego powietrza od 10 min. do maksymalnie 30 min. (w koszach po 10 min.). Do ogrzania odzieży od 10 min. do maksymalnie 120 min. (w koszach po 10 min.).	00:20	0,15
		Opcja	-	-	-		00:10	0,05
		Opcja	-	-	-		00:10	0,15
Time-flex	3,0	Opcja	-	Opcja	Opcja	Do odzieży magnetycznej się takiej jak: koszulki i bluzki z materiałów białych w prasowaniu. Umieścić ubranie łatwo w suszarce. Po wysuszeniu powiesić na wieszaku. Dla wysuszenia odzieży sportowej, cienkich tkanin, tkanin przesłonych, które nie będą prasowane. Jeśli nie można ustalić z jakiego materiału wykonana jest odzież, należy wypróbować opcję Mik. Do suszenia odzieży jeansowej lub rekawicowej, które są odwierane z dużą prędkością w pralce.	01:00	0,5
		Opcja	-	Opcja	Opcja		02:00	0,9
		Opcja	-	Opcja	Opcja		01:40	1,2
Specjalne	8,0	Opcja	-	Opcja	Opcja	Do odzieży jeansowej lub rekawicowej, które są odwierane z dużą prędkością w pralce.	03:20	2,2
		Opcja	-	Opcja	Opcja			
		Opcja	-	Opcja	Opcja			

Uwaga: 1. [☐] ten symbol wskazuje na program użyty do określenia efektywności energetycznej „standardowy program suszenia tkanin bawełnianych”, który jest odpowiedni do suszenia tkanin bawełnianych o normalnym poziomie wilgotności. Jest on najbardziej oszczędnym programem pod względem zużycia energii w przypadku suszenia tkanin bawełnianych.

Uwaga: 2. Zalecenia zastosowania powyższych programów są wyłącznie wskazówką. Użytkownik może wybrać odpowiedni program, według własnych upodobań. Grube i wielowarstwowe tkaniny, np. pościel, odzież jeansowa, kurtki itp., są trudne do wysuszenia.

ROZWIĄZYWANIE PROBLEMÓW PODCZAS EKSPLOATACJI

Problem	Prawdopodobna przyczyna / Rozwiązanie
Brak informacji na wyświetlaczu	<ul style="list-style-type: none">- Sprawdzić, czy wtyczka jest podłączona do gniazdka.- Sprawdzić główne zasilanie.
Suszarka nie uruchamia się	<ul style="list-style-type: none">- Sprawdzić, czy wciśnięty jest przycisk Start/Pauza.- Sprawdzić, czy drzwi są dobrze zamknięte.
Drzwi otwierają się samoczynnie	<ul style="list-style-type: none">- Docisnąć drzwi, aż zamkną się z kliknięciem.- Sprawdzić, czy suszarka nie jest przeładowana.
Nie uzyskuje się odpowiedniego stopnia wysuszenia lub czas suszenia jest zbyt długi	<ul style="list-style-type: none">- Wyczyścić filtr górny i dolny.- Wybrać odpowiedni program.- Nie blokować wlotu powietrza.

Uwaga:

Jeśli nie można usunąć problemu samodzielnie należy wezwać pomoc:



1. Nacisnąć przycisk [Włącz/Wyłącz].
2. Wyciągnąć wtyczkę zasilania i wezwać serwis.

ROZWIĄZYWANIE PROBLEMÓW PODCZAS EKSPLOATACJI

Wyświetlanie kodów błędów suszarki

Suszarka posiada system alarmowy, który przy pomocy „KODÓW BŁĘDÓW” wyświetlanych na wyświetlaczu, pomaga w razie wystąpienia drobnych problemów związanych z nieprawidłową eksploatacją. System wyświetlania „KODÓW BŁĘDÓW” pozwala zlokalizować i ustalić ich przyczynę.

Wykrycie błędu sygnalizuje zaświecenie się wskaźników wg poniższej tabeli:

Wskazanie wyświetlacza	Przyczyna	Rozwiązanie
Full 	Pojemnik na wodę jest pełny	Opróżnić pojemnik
	Awaria pompy wody lub błąd czujnika poziomu wody	Jeśli problem będzie się powtarzał skontaktować się z CENTRUM SERWISOWYM tel 801 801 800.
E32	Błąd czujnika wilgotności	
E33	Błąd czujnika temperatury	
 Filter	Filtr jest zapchany lub temperatura otoczenia jest zbyt wysoka	Wyczyścić filtr i sprawdzić temperaturę otoczenia
		Jeśli problem będzie się powtarzał skontaktować się z CENTRUM SERWISOWYM tel 801 801 800.

Ponadto podczas sygnalizacji błędu suszarka emituje sygnał dźwiękowy (jeśli jest aktywny).

GWARANCJA, OBSŁUGA POSPRZEDAŻNA

Gwarancja

Świadczenia gwarancyjne wg karty gwarancyjnej.
Producent nie odpowiada za jakiegokolwiek szkody spowodowane nieprawidłowym postępowaniem z wyrobem.

Obsługa posprzedażna

W przypadku gdy zaistnieją jakiegokolwiek problemy związane z użytkowaniem sprzętu Amica to nasze CENTRUM SERWISOWE zapewni Państwu szybką i w pełni profesjonalną pomoc. Chcemy bowiem wszystkim, którzy zaufali marce Amica zagwarantować pełen komfort korzystania z naszego wyrobu.

Amica
 Centrum Serwisowe
801 801 800

KONSERWACJA I CZYSZCZENIE

I. Opróżnianie pojemnika na wodę

1. Dwoma rękami przytrzymać i wyciągnąć pojemnik na wodę;
2. Przechylić pojemnik na wodę, wylać skroploną wodę do umywalki;
3. Ponownie zamontować pojemnik na wodę.

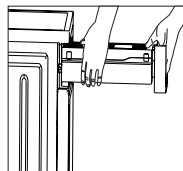

OSTRZEŻENIE:

1. Opróżnić pojemnik na wodę po każdym użyciu. Jeśli podczas suszenia pojemnik zapełni się całkowicie program zostanie wstrzymany i będzie migać ikona [E]. Po opróżnieniu pojemnika, suszarkę może ponownie uruchomić naciskając przycisk [Start/Pauza].
2. Nie pić skroplonej wody.
3. Nie należy używać suszarki bez zbiornika na wodę.

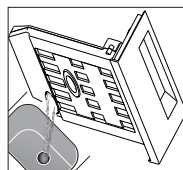

II. Czyszczenie filtra górnego

1. Otworzyć drzwi.
2. Wyjąć filtr górny
3. Wyczyścić filtr z włókien i nitek zgromadzonych na siatce filtra.
4. Założyć filtr górny na miejsce.

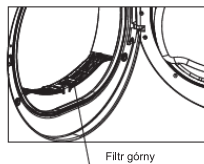

III. Czyszczenie filtra dolnego

1. Otworzyć pokrywę filtra.
2. Odkręcić obie dźwignie blokujące w kierunku do siebie.
3. Wyciągnąć obudowę filtra
4. Całkowicie wyczyścić siatkę filtra.
5. Ponownie zainstalować obudowę filtra!
6. Dokręcić obie dźwignie blokujące.
7. Zamknąć pokrywę filtra.

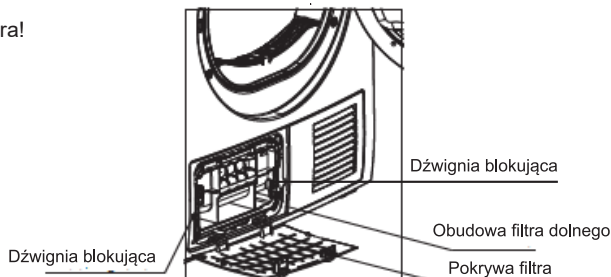

UWAGA!

1. Puch, nitki, włókna zgromadzone na filtrze blokują przepływ powietrza, co powoduje wydłużenie czasu suszenia i zwiększy zużycie energii;
2. Przed rozpoczęciem czyszczenia wyjąć wtyczkę z gniazdka!
3. Nie uruchamiać suszarki bez filtra!
4. Aby zapobiec gromadzeniu się puchu, nitek, włókien wewnątrz suszarki, wyczyścić filtr po każdym użyciu urządzenia.

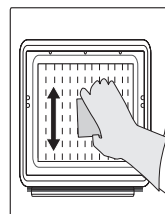

IV. Czyszczenie wymiennika ciepła

W miarę potrzeby, co około 2 miesiące, wyczyścić gąbką lub miękką szczotką puch, nitki oraz włókna z wymiennika ciepła.

Czyszczenie wykonywać w rękawiczkach.

Uwaga: Puch, nitki oraz włókna można usunąć łatwiej po wcześniejszym zmoczeniu np. wodą z rozpylacza.

DANE TECHNICZNE

- Typ	EMADP 82 LCW
- Napięcie znamionowe	220-240V / ~50Hz.
- Moc znamionowa	850 W
- Czynnik chłodniczy	R134a
- Temperatura otoczenia*	+18°C+30°C
- Ładowność znamionowa suszenia	max 8 kg
- Wymiary W x S x G	845 / 595 / 622 [mm]
- Ciężar	48 kg
Spełnia wymagania przepisów UE: norma PN-EN 61121.	
Zawiera fluorowane gazy cieplarniane objęte Protokołem z Kioto Zamknięte hermetycznie	

Uwaga:

1. Ładowność znamionowa jest maksymalna. Zawsze upewnij się, że ciężar ubrań wkładanych do urządzenia nigdy nie przekracza ładowności znamionowej.
2. Nie należy instalować suszarki bębnowej w pomieszczeniu gdzie występuje zagrożenie ujemną temperaturą. W temperaturze bliskiej zamarzania suszarka może nie działać prawidłowo.
3. Występuje zagrożenie uszkodzeniem, gdy skroplona woda zamrze w pompie, wężu lub pojemniku na skroploną wodę.

Badanie do etykiety zgodnie z PN-EN 61121 na standardowych programach suszenia tkanin bawełnianych:

- przy pełnym załadunku
- przy częściowym załadunku

- średnie ważone zużycie energii elektrycznej wynosi **236 kWh/rok**

Suszarka posiada pompę ciepła, która do swojego działania wykorzystuje fluorowane gazy cieplarniane, ich zastosowanie jest objęte protokołem z Kioto. Zastosowany gaz znajduje się w hermetycznie szczelnym układzie. Jeżeli układ ten ulegnie uszkodzeniu, nie należy go naprawiać, lecz wymienić na nowy.

Uwaga! Gazy użyte w urządzeniu są bardzo szkodliwe dla warstwy ozonowej, ich ułotnienie do atmosfery znacząco przyczynia się do globalnego ocieplenia.

Specyfikacja czynnika chłodniczego:

Rodzaj gazu: R-134a
Wzór chemiczny: CF_3-CH_2F
Ilość czynnika: 0,295kg / GWP 1430 / 421,85 kg eq CO₂

* Optymalna temperatura otoczenia podczas pracy urządzenia powinna wynosić od 18°C do 30°C. Jeżeli urządzenie pracuje w niższej, lub wyższej temperaturze, czas suszenia może ulec wydłużeniu, lub urządzenie może nie osiągnąć temperatury docelowej.



Amica S.A.
ul. Mickiewicza 52
64-510 Wronki
tel. 67 25 46 100
fax 67 25 40 320
www.amica.pl

Amica



Centrum Serwisowe
801 801 800