



INSTRUKCJA OBSŁUGI



KUCHENKA MIKROFALOWA DO ZABUDOWY MPM-25-KMI-01 Built-in microwave oven/ Встроенная микроволновая печь

PRZED PIERWSZYM UŻYCIEM ZAPOZNAJ SIĘ Z INSTRUKCJĄ OBSŁUGI

PL	INSTRUKCJA OBSŁUGI.....	3
EN	USER MANUAL	23
RU	ИНСТРУКЦИЯ ПО ОБСЛУЖИВАНИЮ.....	41

WAŻNE WSKAZÓWKI DOTYCZĄCE BEZPIECZEŃSTWA UŻYTKOWANIA

PRZECZYTAJ UWAGAŃNIE I ZACHOWAJ NA PRZYSZŁOŚĆ.

Podczas użytkowania urządzeń elektrycznych należy zawsze stosować podane poniżej podstawowe środki ostrożności:

- ▶ Sprawdzić, czy napięcie w pomieszczeniu, w którym jest urządzenie odpowiada wartości podanej na tabliczce znamionowej urządzenia. Należy również sprawdzić, czy gniazdko elektryczne jest właściwie uziemione.
- ▶ Aby zmniejszyć ryzyko pożaru wewnątrz kuchni:
 - a. Nie przegrzewać jedzenia.
 - b. Przed włożeniem do kuchni papierowego lub plastikowego woreczka zdjąć z niego druciane zapieczęcie.
 - c. Nie podgrzewać oleju ani tłuszczu do smażenia potraw w głębokim tłuszczu ze względu na to, że niemożliwe jest kontrolowanie temperatury oleju.
 - d. Po użyciu przetrzeć pokrywę magnetronu zwilżoną ściereczką, a następnie suchą, aby usunąć z niego resztki jedzenia i tłuszczu. Gromadzący się tłuszcz może powodować przegrzanie i wywołać dymienie lub nawet pożar.
 - e. Jeśli materiały wewnątrz kuchni dymią lub zapalą się, należy pozostawić drzwiczki kuchni zamknięte, wyłączyć ją i odłączyć zasilanie.
 - f. Podgrzewając jedzenie w plastikowych lub papierowych pojemnikach należy zwracać uwagę na kuchenkę ze względu na możliwość ich zapłonu.
- ▶ Aby zmniejszyć ryzyko wybuchu i wykipienia:
 - a. **OSTRZEŻENIE: Nie wolno podgrzewać jedzenia w formie płynnej lub innej w zamkniętym pojemniku, ponieważ może on wybuchnąć. Butelkę dla dzieci z zakręcaną nakrętką lub smoczkiem również uznaje się za zamknięty pojemnik.**
 - b. Do gotowania płynów należy używać pojemników z szerokim otworem, a po zagotowaniu nie należy od razu wyjmować pojemnika. Przed wyjęciem należy odczekać kilka chwil, aby uniknąć ewentualnego ryzyka opóźnionego wykipienia płynu.
 - c. Ziemniaki, kielbasę i kasztany należy przed gotowaniem obrać lub naciąć. Nie wolno podgrzewać w kuchenkach mikrofalowych jajek w skorupkach ani jajek ugotowanych na twardo, ponieważ mogą wybuchnąć, nawet w momencie, gdy kuchenka zakończyła podgrzewanie.
 - d. Aby uniknąć oparzeń, przed konsumpcją zawartości butelki dla dziecka lub słoiczka z jedzeniem dla dziecka należy ją zamieszać lub wstrząsnąć pojemnikiem i sprawdzić temperaturę.

- ▶ Jeśli przewód zasilający jest uszkodzony, do jego wymiany należy wezwać producenta, przedstawiciela serwisu lub wykwalifikowanego serwisanta, aby nie dopuścić do porażenia prądem.
- ▶ Po gotowaniu pojemnik jest bardzo gorący. Przy wyjmowaniu jedzenia z kuchenki należy korzystać z rękawic kuchennych oraz kierować ewentualny strumień pary z dala od twarzy i rąk, aby uniknąć oparzeń.
- ▶ Należy powoli podnosić pokrywki z naczyń od dalszej strony naczynia, a także ostrożnie otwierać plastikowe woreczki oraz woreczki z popcornem i woreczki do gotowania w kuchenke, kierując otwór z dala od twarzy.
- ▶ Aby nie dopuścić do uszkodzenia talerza obrotowego, należy:
 - a. Przed jego czyszczeniem odczekać, aż ostygnie.
 - b. Nie kłaść gorącego jedzenia ani gorących przyborów na zimnym talerzu obrotowym.
 - c. Nie kłaść zamrożonego jedzenia ani zmrożonych przyborów na gorącym talerzu obrotowym.
- ▶ Należy zwracać uwagę, czy podczas gotowania przybory kuchenne nie dotykają ścian wewnętrznych kuchenki.
- ▶ Należy korzystać wyłącznie z przyborów oraz naczyń nadających się do stosowania w kuchenkach mikrofalowych.
- ▶ Nie wolno w kuchenke przechowywać jedzenia ani innych artykułów.
- ▶ Nie wolno uruchamiać mikrofalówki bez płynu lub jedzenia wewnątrz niej. Może to spowodować uszkodzenie kuchenki.

OSTRZEŻENIE: Gdy urządzenie pracuje w trybie kombinowanym, dzieci powinny korzystać z kuchenki wyłącznie pod nadzorem rodziców, ze względu na występującą temperaturę.

- ▶ Akcesoria niezalecane przez producenta mogą stać się przyczyną odniesienia urazu.
- ▶ Nie korzystaj z urządzenia na wolnym powietrzu.
- ▶ Instrukcję należy zachować. Kuchenki mikrofalowej nie wolno umieszczać w szafie.

OSTRZEŻENIE: Jeśli drzwiczki lub uszczelka drzwiczek są uszkodzone lub kuchenka uległa awarii, nie wolno jej obsługiwać do momentu naprawy przez kompetentną osobę.

OSTRZEŻENIE: Prowadzenie przy kuchenke czynności serwisowych lub naprawczych, obejmujących zdejmowanie pokrywy chroniącej użytkowników przed wystawieniem na działanie energii mikrofalowej, przez kogokolwiek innego niż kompetentną osobę stanowi zagrożenie.

UWAGA! Źródło promieniowania mikrofal i wysokiego napięcia. Nie zdejmować obudowy.

- ▶ Jeśli z kuchenki wydobywa się dym, należy ją wyłączyć lub odłączyć od sieci, a drzwiczki trzymać zamknięte, by stłumić płomień.
- ▶ Podgrzewanie mikrofalami napojów może spowodować ich nagłe wykipienie z opóźnieniem; z tego względu należy zachować ostrożność podczas obchodzenia się z pojemnikiem.
- ▶ Do czyszczenia szyby drzwiczek kuchenki nie wolno używać agresywnych środków czyszczących ani ostrych metalowych skrobaczek, ponieważ mogą porysować ich powierzchnię, co z kolei może przyczynić się do pęknięcia szkła.
- ▶ Lampa kuchenki mikrofalowej nie jest przeznaczona do innych celów.
- ▶ Urządzenie jest przeznaczone do użytkowania w gospodarstwach domowych i podobnych zastosowaniach takich jak:
 - Pomieszczenia kuchenne dla personelu w sklepach, biurach i innych miejscach pracy;
 - Budynki gospodarstw rolnych;
 - Przez gości w hotelach, motelach i innych instytucjach pobytowych;
 - Instytucjach typu bed and breakfast.
- ▶ Kuchenka mikrofalowa jest przeznaczona do podgrzewania jedzenia i napojów. Suszenie jedzenia lub ubrań oraz podgrzewanie wkładek ogrzewających, pantofli, gąbek, wilgotnych ścierek i podobnych przedmiotów może przyczynić się do wystąpienia urazu, zapłonu lub pożaru.
- ▶ Nie jest ona przeznaczona do użytku przemysłowego lub laboratoryjnego.
- ▶ Dozwolone jest korzystanie z opisywanego urządzenia przez dzieci powyżej 8 lat oraz osoby o zmniejszonych zdolnościach fizycznych, sensorycznych i psychicznych lub bez doświadczenia i wiedzy, o ile działają one pod nadzorem lub zostały poinstruowane w kwestii bezpiecznego użytkowania urządzenia i zdają sobie sprawę z istniejących zagrożeń. Dzieciom nie wolno się bawić urządzeniem. Dzieci nie mogą czyścić urządzenia ani dokonywać jego konserwacji, chyba że mają powyżej lat 8 i czynią to pod nadzorem. Urządzenie wraz z przewodem zasilającym należy trzymać poza zasięgiem dzieci poniżej lat 8.
- ▶ Należy nadzorować dzieci, aby mieć pewność, że nie bawią się urządzeniem.
- ▶ Drzwiczki lub zewnętrzna powierzchnia kuchenki mogą być gorące podczas działania urządzenia.

OSTRZEŻENIE: Dostępne elementy kuchenki mogą być gorące podczas użytkowania. Nie wolno dopuszczać małych dzieci do urządzenia.

OSTRZEŻENIE: Dzieci mogą korzystać z kuchenki bez nadzoru wyłącznie po otrzymaniu odpowiednich instrukcji, aby dziecko było w stanie bezpiecznie obsługiwać kuchenkę i rozumiało zagrożenia wynikające z niewłaściwego użytkowania.

- ▶ Podczas użytkowania urządzenie nagrzewa się do wysokiej temperatury. Należy uważać, by nie dotykać elementów grzejnych wewnątrz kuchenki.
- ▶ Powierzchnie kuchenki rozgrzewają się mocno podczas użytkowania.



UWAGA: GORĄCA POWIERZCHNIA

Tylko do użytku w gospodarstwach domowych

- ▶ Nie wolno stawiać urządzenia w pobliżu innych urządzeń elektrycznych, palników, kuchenek, piekarników itp.
- ▶ Zawsze przed przystąpieniem do pracy upewnij się, czy wszystkie elementy urządzenia są prawidłowo zamontowane.
- ▶ Nie należy uruchamiać kuchenki z otwartymi drzwiami.
- ▶ Kuchenkę należy regularnie czyścić i usuwać wszelkie resztki jedzenia.
- ▶ Nieprawidłowe utrzymanie kuchenki w czystości może doprowadzić do uszkodzenia powierzchni, może to negatywnie wpłynąć na żywotność urządzenia i potencjalnie spowodować zagrożenie.
- ▶ Nie podłączaj wtyczki do gniazdka sieci mokrymi rękami.
- ▶ Nie wieszaj przewodu zasilania na ostrych krawędziach i nie pozwól aby się stykał z gorącymi powierzchniami.
- ▶ Nie wyciągaj wtyczki z gniazdka sieci pociągając za przewód.
- ▶ Dla bezpieczeństwa dzieci proszę nie zostawiać swobodnie dostępnych części opakowania (torby plastikowe, kartony, styropian itp.).
- ▶ Przed przystąpieniem do jakiegokolwiek czynności montażowych urządzenie należy odłączyć od zasilania elektrycznego.
- ▶ Urządzenie musi być trzymane i instalowane przez co najmniej dwie osoby.
- ▶ Urządzenie jest przeznaczone do zabudowy. Nie używać jako moduł wolno stojący ani w szafce z drzwiczkami.
- ▶ Prace montażowe i konserwacyjne powinny być przeprowadzane przez technika specjalistę, zgodnie z instrukcjami producenta i obowiązującymi lokalnie przepisami dotyczącymi bezpieczeństwa. Nie należy naprawiać ani wymieniać żadnej części urządzenia jeśli nie jest to wyraźnie dozwolone w instrukcji obsługi.

- ▶ Nie używać przedłużaczy, ani rozdzielaczy. Nie podłączać urządzenia do gniazda zdalnego sterowania lub programatora czasowego.
- ▶ Temperatura dostępnych powierzchni może być wyższa, gdy sprzęt pracuje.
- ▶ Nie wolno zanurzać urządzenia, przewodu i wtyczki w wodzie lub w innych płynach!

OSTRZEŻENIE!

Nie pozwalaj dzieciom bawić się folią. Niebezpieczeństwo uduszenia!

PL

UWAGI DOTYCZĄCE INSTALACJI KUCHENKI

1. Rozpakować urządzenie. Jeśli kuchenka jest owinięta folią, rozerwać ją przed użytkowaniem. Usunąć wszelkie torebki, naklejki, wypełniacze i blokady transportowe. Uważnie sprawdzić, czy urządzenie nie jest uszkodzone. Jeśli tak, niezwłocznie powiadomić sprzedawcę lub przekazać urządzenie do autoryzowanego punktu serwisowego.
2. Kuchenkę mikrofalową należy trzymać w suchym i niekorozyjnym środowisku oraz chronić przed ciepłem i wilgocią, np. pochodzącymi od palników gazowych czy zbiorników z wodą.
3. Kuchenkę należy umiejscowić tak, by była daleko od odbiornika telewizyjnego i radiowego lub anten, które mogą powodować zakłócenia. Odległość między nimi powinna wynosić powyżej 5 m.
4. Kuchenkę należy zainstalować w takim miejscu aby było dostępne uziemione gniazdo zasilające.

INSTALACJA KUCHENKI W ZABUDOWIE

UWAGA! Ze względu na ograniczoną przestrzeń w szafce, kuchenkę mikrofalową należy zainstalować zgodnie z poniższymi instrukcjami, aby uniknąć niebezpieczeństwa. Należy zachować odstępy wskazane na rysunkach, aby zapewnić prawidłowe funkcjonowanie urządzenia poprzez jego prawidłową wentylację i chłodzenie w szafce. Ściany mebli, w których zainstalowane jest urządzenie powinny być odporne na ciepło, w szczególności jeśli ściany mebli są wykonane z powleczonej płyty wiórowej. Powłoka powinna wytrzymać temperaturę do 120°C. Powłoki adhezyjne lub z tworzywa sztucznego, które nie są odporne na taką temperaturę mogą ulec deformacji i uszkodzeniu. Podpora pod kuchenkę powinna udźwignąć jej ciężar. Ze względów bezpieczeństwa należy unikać bezpośredniego kontaktu urządzenia z częściami elektrycznymi po zakończeniu instalacji.

Wywierć otwory pod podstawy montażowe w miejscach jak pokazano na rys.1. Zachowaj ściśle podane wymiary

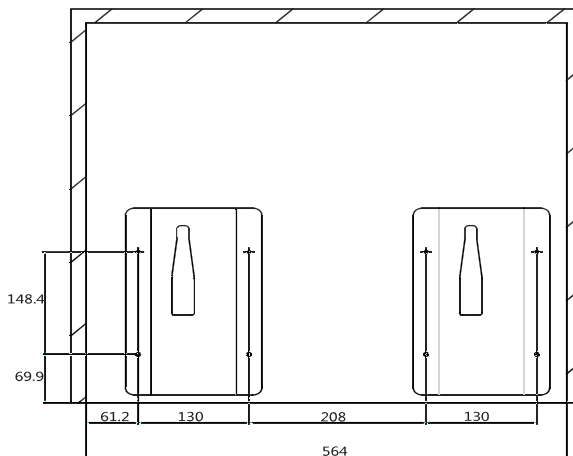

Dołączonymi wkrętami (8 szt) przykręć podstawy montażowe (rys.2)

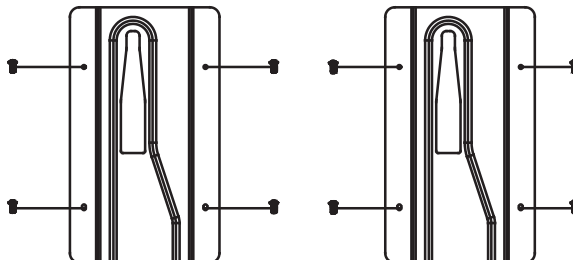

Przykręć dwie metalowe nóżki na spodzie kuchenki (rys.3)

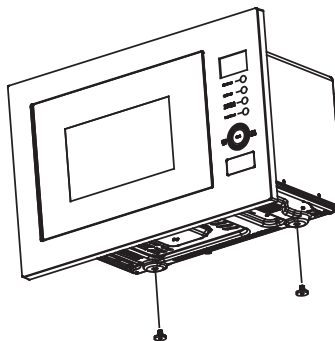

Umieść kuchenkę we wnętrzu szafki tak aby nóżki kuchenki zajęły swoje miejsca na określonych pozycjach (rys.4)

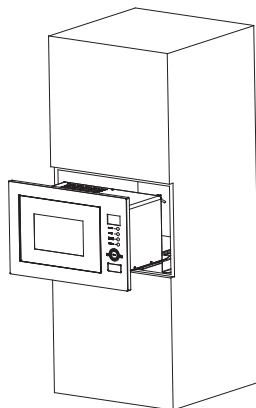

Otwórz drzwiczki kuchenki i przykręć wkręt ustalający w otworze pod drzwiczkami jak pokazano na rys.5

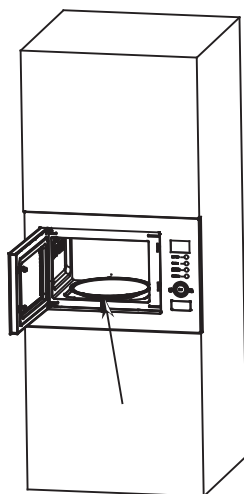

PL

Zainstaluj zaślepkę otworu jak pokazano na rys.6

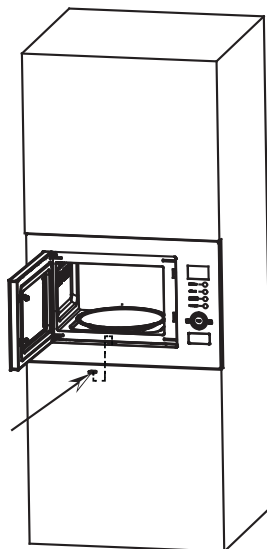

PODSTAWOWE WYMIARY

kuchenka mikrofalowa – szerokość 595mm, głębokość 351mm, wysokość 390mm

podstawowe wymiary wnętrza i ścianek:

- szerokość 600mm (wymiar D na rys.7)
- głębokość 550mm (wymiar F na rys.7)
- wysokość 378mm (wymiar E na rys.7)
- grubość ścianki 18mm (wymiar G na rys.7)
- głębokość pod panel przedni 21mm (wymiar H na rys.7)
- grubość płyty 8mm (wymiar I na rys.7)

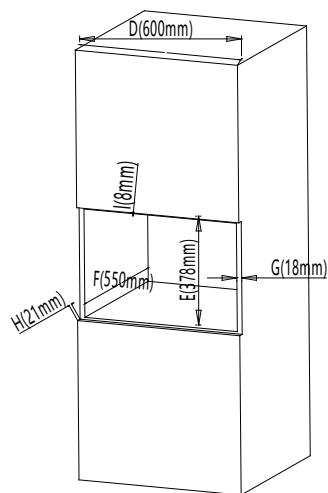

rys.7

CZYSZCZENIE

PIELĘGNACJA KUCHENKI MIKROFALOWEJ

UWAGA

Kuchenkę należy regularnie czyścić i usuwać z niej resztki jedzenia.

OSTRZEŻENIE

1. Przed czyszczeniem wyjąć przewód zasilający z gniazdka. Podczas czyszczenia nie zanurzać urządzenia w wodzie ani innych płynach.

2. Zaniedbywanie czystości kuchenki może doprowadzić do pogorszenia stanu jej powierzchni, co z kolei wpłynie negatywnie na jej czas eksploatacji i może być przyczyną niebezpiecznej sytuacji.
3. Do czyszczenia jakichkolwiek części urządzenia nie wolno używać detergentów, benzyny, ostrego proszku ani metalowej szczotki.
4. Nie wolno zdejmować pokrywy magnetronu.
5. Po długotrwałym użytkowaniu kuchenki mogą w niej występować dziwne zapachy. Można się ich pozbyć na 3 sposoby:
 - a. Umieścić w filiżance kilka plasterków cytryny, następnie podgrzać przez 2–3 minuty, ustawiając wysoką moc mikrofal.
 - b. Umieścić w kuchenie filiżankę czerwonej herbaty, następnie podgrzać, ustawiając wysoką moc mikrofal.
 - c. Włożyć do kuchenki trochę skórki z pomarańczy i podgrzać ją przez 1 minutę, ustawiając wysoką moc mikrofal.

WSKAZÓWKI DOTYCZĄCE CZYSZCZENIA

Szczegółowe informacje dotyczące czyszczenia uszczelek drzwi, komory i sąsiednich części:

Powierzchnie zewnętrzne:

Obudowę przecierać zwilżoną miękką ściereczką.

Drzwiczki:

Za pomocą zwilżonej miękkiej ściereczki wycierać do czysta drzwiczki i okienko.

Wycierać uszczelki drzwi i sąsiednie części, usuwając plamy i rozpryski.

Panel sterowania przecierać lekko zwilżoną miękką ściereczką.

Ścianki wewnętrzne:

Komorę kuchenki wycierać do czysta za pomocą zwilżonej miękkiej ściereczki.

Ściereczką usuwać rozpryski jedzenia z pokrywy magnetronu.

Talerz obrotowy / Pierścień obrotowy / Oś obrotu:

Przemyć wodą z łagodnym łagodnym detergentem.

Opłukać czystą wodą i zostawić do obeschnięcia.

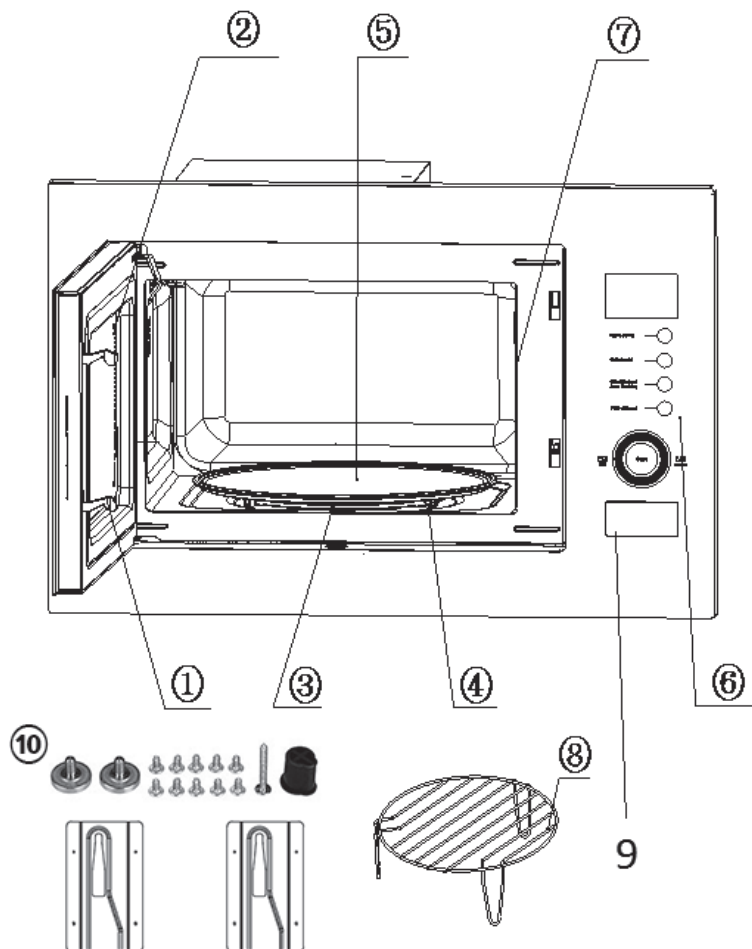

1. Blokada drzwiczek

Aby kuchenka działała poprawnie, jej drzwiczki muszą być dobrze zamknięte.

2. Okienko

Pozwala użytkownikowi sprawdzić stan przygotowywanego jedzenia.

3. Oś obrotowa

Szklany talerz obrotowy jest osadzony na osi; umieszczony pod nią silnik napędza obrót talerza.

4. Pierścień obrotowy

Szklany talerz obrotowy jest osadzony na kółkach; stanowią one podpory talerza i utrzymują go w równowadze podczas obrotów.

5. Talerz obrotowy

Jedzenie kładzie się na obrotowym talerzu; jego ruch obrotowy pozwala na równomierne podgrzewanie jedzenia.

 **UWAGA**

- Najpierw założyć pierścień obrotowy
- Zamocować talerz obrotowy na osi obrotowej i sprawdzić, czy jest dobrze zamocowany

6. Panel sterowania

Szczegóły podano poniżej (panel sterowania może ulec zmianie bez uprzedniego powiadomienia)

7. Pokrywa magnetronu

Znajduje się wewnątrz kuchenki mikrofalowej, przy ścianie z panelem sterowania.

8. Ruszt grilla

Służy do umieszczania na nim grillowanych produktów.

9. Przycisk otwierania drzwiczek kuchenki

10. Zestaw akcesoriów montażowych

- podstawy montażowe (2 szt.)
- metalowe nóżki (2 szt.)
- wkręt samogwintujący ST4x12 (8 szt.)
- wkręt samogwintujący ST4x33 – ustalający (1 szt.)
- zaślepka otworu (1 szt.)

 **OSTRZEŻENIE**

Nie wolno zdejmować pokrywy magnetronu.

OBSŁUGA PANELU STEROWANIA

- wyświetlacz LCD (zawiera także ikony zegara czasu rzeczywistego, blokady klawiatury, mocy grzania, oraz trybów pracy)
- przycisk dotykowy „MICRO POWER” – wybór mocy grzania kuchenki
- przycisk dotykowy „GRILL/COMBI” – wybór trybu grilla/pracy kombinowanej
- przycisk dotykowy „CLOCK/DEFROST/AUTO COOKING” – ustawianie zegara kuchenki, wybór funkcji rozmrażania, wybór automatycznych programów
- przycisk „PAUSE/CANCEL” – przerwanie lub wyłączenie (dwukrotne naciśnięcie) trwającego procesu
- pokrętło dotykowe „-/+ TIME/WEIGHT” – zmniejszanie lub zwiększanie wartości czasu procesu lub wagi produktów (zmiana godziny i minuty)
- przycisk dotykowy „START” – rozpoczęcie procesu

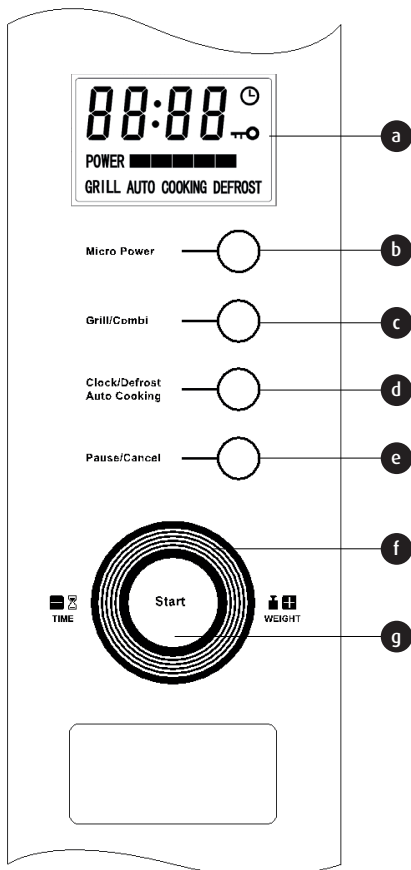

PRZED GOTOWANIEM

Po włączeniu zasilania wyświetlacz LCD miga 3 razy po czym wskazuje godzinę 1:00. Ustaw prawidłową godzinę przytrzymując przez 3 sekundy przycisk „CLOCK/DEFROST/AUTO COOKING”. Dotykowym pokrętkiem „-/+” ustaw wartość godziny i zatwierdź przyciskiem „CLOCK/DEFROST/AUTO COOKING”. Powtórz czynność ustawiania dla minut i ponownie zatwierdź przyciskiem „CLOCK/DEFROST/AUTO COOKING”.

Przykład: ustawienie godziny 12:30		
	Czynności	Wyświetlacz
1	Włączenie urządzenia do sieci	1:00
2	Naciśnij i przytrzymaj przez 3 sekundy przycisk Clock/Defrost/Auto Cooking	1:00
3	Dotykowym pokrętkiem Time/ Weight ustaw właściwą godzinę	12:00
4	Naciśnij jednokrotnie przycisk Clock/Defrost/Auto Cooking .	12:00
5	Dotykowym pokrętkiem Time/ Wright ustaw właściwą minutę	12:30
6	Naciśnij jednokrotnie przycisk Clock/Defrost/Auto Cooking – zmiany wartości godziny i minuty zostaną zapamiętane	

SYGNAŁ PRZYPOMNIENIA

Po zakończeniu zaprogramowanej procedury gotowania na wyświetlaczu LCD pojawi się napis „End” i rozlegną się trzy sygnały dźwiękowe przypominające o wyjęciu potrawy. Jeśli nie naciśniesz przycisku „PAUZA/CANCEL” jeden raz lub nie otworzysz drzwi, sygnał dźwiękowy będzie słyszalny co 3 minuty.

PAUSE/CANCEL

Na etapie wprowadzania jednokrotne naciśnięcie anuluje wprowadzane programy i spowoduje powrót do wcześniejszego etapu.

Podczas gotowania jednokrotne naciśnięcie przerywa proces (kontynuacja po ponownym naciśnięciu „START”) a dwukrotne naciśnięcie anuluje program.

PODGRZEWANIE MIKROFALAMI

Ta funkcja służy do gotowania i podgrzewania jedzenia. Naciskaj kolejno przycisk „MicroPower” aby wybrać pożądane ustawienie.

Wysoka moc (100P)	100% mocy mikrofalówki. Odpowiednia do szybkiego i dokładnego gotowania.
Średnio – wysoka moc (80P)	80% mocy mikrofalówki. Odpowiednia do ekspresowego gotowania.
Średnia moc (60P)	60% mocy mikrofalówki. Odpowiednia do gotowania na parze.
Średnio – niska moc (40P)	40% mocy mikrofalówki. Odpowiednia do rozmrażania jedzenia.
Niska moc (20P)	20% mocy mikrofalówki. Odpowiednia do podgrzewania jedzenia.

Dostępne jest także szybkie gotowanie. W stanie gotowości naciśnij przycisk „Start”, kuchenka rozpocznie gotowanie ekspresowe z dużą mocą; domyślny czas gotowania to jedna minuta. Możesz wydłużyć lub skrócić czas gotowania używając dotykowego pokrętkła.

UWAGA

- Po wybraniu mocy grzania użyj dotykowego pokrętkła (-/+) aby ustawić czas procesu. Maksymalny czas, jaki można ustawić to 60 minut.
- Nigdy nie wolno uruchamiać pustej kuchenki.
- Po ustawieniu maksymalnej mocy mikrofalówki kuchenka automatycznie zmniejsza moc po pewnym czasie gotowania, aby przedłużyć okres eksploatacji wyrobu.
- Jeśli zamierzasz wyjąć jedzenie przed upływem ustawionego czasu, naciśnij „Pause / Cancel” (2x) aby skasować zaprogramowaną procedurę i uniknąć niezamierzonego działania przy następnym użyciu.

Przykład: Gotowanie na średniej mocy przez 10 minut.

	Czynności	Wyświetlacz
1	Uruchom kuchenkę.	0:00
2	Wybierz moc grzania naciskając odpowiednią ilość razy przycisk „MicroPower”.	60P
3	Dotykowym pokrętkłem (-/+) ustaw odpowiedni czas.	10:00
4	Naciśnięcie przycisku Start uruchamia odliczanie ustawionego czasu na wyświetlaczu LCD.	

ROZMRAŻANIE

Funkcja służy do rozmrażania jedzenia. Jest uruchamiana przez naciśnięcie przycisku „Clock/Defrost/Auto Cooking” (na wyświetlaczu pojawi się napis „def”). Dopuszczalna waga produktów do rozmrażania sięga od 0,1 kg do 2,0 kg. Wagę zadeklaruj dotykowym pokrętkiem (TIME/WGHT). Każdej zadeklarowanej wadze produktów odpowiada zaprogramowany fabrycznie czas.

PL

Przykład: Rozmrażanie 0,4 kg drobiu		
	Czynności	Wyświetlacz
1	Uruchom kuchenkę.	0:00
2	Naciśnij przycisk Clock/Defrost/Auto Cooking .	dEF
3	Przekręć pokrętkę Time/Weight , podając wagę rozmrażanego produktu.	0.4
4	Uruchom podgrzewanie naciskając Start .	5:16
5	W trakcie rozmrażania rozlegnie się dźwięk przypominając o konieczności odwrócenia jedzenia. Otwórz drzwiczki i odwróć produkt. Następnie zamknij drzwiczki i ponownie naciśnij Start , by kontynuować rozmrażanie.	

UWAGA

- Podczas tej procedury konieczne jest odwrócenie jedzenia, aby zadbać o równomierne rozmrożenie.
- Zwykle rozmrażanie zajmuje więcej czasu niż gotowanie jedzenia.
- Jeśli produkt można przeciąć nożem, rozmrażanie można uznać za zakończone.
- Mikrofałe penetrują większość produktów żywnościowych na 4 cm.
- Rozmrożone jedzenie należy jak najszybciej zjeść. Nie należy wkładać go do lodówki i ponownie zamrażać.

GRILL / COMBI

Funkcja służy do grillowania potraw. Przy naciskaniu przycisku **Grill/CombiThis** wyświetlacz LCD będzie cyklicznie wskazywał G – C.1 – C.2

G	Grill, element grzewczy będzie zasilany podczas pracy. Nadaje się do opiekania cienkich mięs lub wieprzowiny, kielbasy, skrzydeł kurczaka, ponieważ można uzyskać lekkie, brązowe przypieczenie.
C.1	Połączenie (kombinacja) grillowania i gotowania mikrofalowego. 30% czasu gotowania mikrofalami i 70% czasu grillowania
C.2	Połączenie (kombinacja) grillowania i gotowania mikrofalowego. 55% czasu gotowania mikrofalami i 45% czasu grillowania

UWAGA

W trybie **Grill / Combi** wszystkie części piekarnika, a także ruszt i naczynia do gotowania mogą być bardzo gorące. Zachowaj ostrożność podczas wyjmowania jakichkolwiek przedmiotów z piekarnika. Używaj uchwytów do garnków lub rękawic kuchennych, aby ZAPOBIEC OPARZENIOM.

Przykład: Grillowanie żywności przy użyciu trybu C.2 przez 10 minut

	Czynności	Display
1	Uruchom kuchenkę	1:00
2	Naciskaj Grill/Combi do momentu wybrania odpowiedniego trybu	C.2
3	Dotykowym pokrętkiem Time/ Weight ustaw pożądany czas	10:00
4	Naciśnij Start aby rozpocząć proces	

AUTOGOTOWANIE

Kuchenka jest wyposażona w predefiniowane menu gotowania do prostych czynności. W stanie gotowości naciskaj przycisk „Clock/Defrost/Auto Cooking” do momentu wybrania odpowiedniego programu A.1 – A.8. Następnie obrotowym pokrętkiem „Time/Weight” wybierz odpowiednią wagę obrabianej żywności.

Wybrać pozycję z menu odpowiednio do rodzaju i wagi jedzenia, postępując ściśle według wskazówek z poniższej tabeli. W przeciwnym razie efekt gotowania zostanie zaburzony. Każdej pozycji z menu odpowiada zaprogramowany fabrycznie czas.

Wyświetlacz	Rodzaj	Metoda
A.1	Popcorn	Do podgrzewania woreczków z kukurydzą, dostępnych na rynku, o wadze 100g.
A.2	Odrzewanie żywności	Odrzewanie żywności o wadze 0,2, 0,4, 0,6, 0,8, 1,0 kg
A.3	Napoje	Podgrzewanie 1-3 kubków napoju o temperaturze początkowej 5-10 °C. Użyj dużego, otwartego kubka.
A.4	Pizza	Podgrzewanie 1-2 kawałków zimnej pizzy.
A.5	Ziemniaki	Gotowanie ziemniaków pokrojonych w kostkę o 5 mm szerokości, wysokości i długości. Waga całkowita wynosi 0,45 kg lub 0,65 kg. Umieścić pokrojone ziemniaki na dużym talerzu i przykryć go cienką folią, aby nie dopuścić do odparowania wody.
A.6	Warzywa	0,1, 0,2 – 0,5 kg warzyw włożyć do miski odpowiedniej do użycia w kuchence.
A.7	Mięso	Pociąć mięso (0,1, 0,2 – 0,5 kg) na małe kawałki, umieścić je na talerzu, dodać przyprawy według uznania i wymieszać.
A.8	Ryba	Tryb odpowiedni dla gotowania na parze ryby o wadze 0,1, 0,2 – 0,5 kg. Po umyciu ryby i oczyszczeniu jej z łusek należy naciąć skórę. Umieścić rybę na płaskim talerzu o średnicy 22–27 cm, lekko spryskać odpowiednimi składnikami i przykryć cienką folią, aby nie dopuścić do odparowania wody. Po zagotowaniu zostawić na 2 minuty.

UWAGA

a. Temperatura jedzenia przed gotowaniem powinna wynosić 20–25°C. Wyższa lub niższa temperatura jedzenia przed gotowaniem wymaga skrócenia lub przedłużenia czasu podgrzewania jedzenia w kuchence.

b. Temperatura, waga i kształt jedzenia mają duży wpływ na efekt gotowania. Jeśli czynniki podane w powyższym menu odbiegają od normy, to w celu uzyskania najlepszych efektów należy odpowiednio dopasować czas gotowania.

Przykład: Gotowanie 0,65 kg ziemniaków

	Czynności	Wyświetlacz
1	Uruchomić kuchenkę.	1:00
2	Przyciskiem „Clock/Defrost/Auto Cooking” wybierz tryb A.5	A.5
3	Przekręć pokrętkę Czas/Waga w celu wybrania wagi 0,65 kg	0.65
4	Uruchomić podgrzewanie naciskając Start .	10:12

BLOKADA KLAWIATURY

Użyj tej funkcji, aby zablokować panel sterowania podczas czyszczenia lub aby dzieci nie mogły korzystać z kuchenki bez nadzoru. W trybie tym wszystkie przyciski nie działają. Zablokowanie i odblokowanie klawiatury następuje po naciśnięciu i przytrzymaniu przez 3 sekundy przycisku „Pause/Cancel”. Zablokowanie klawiatury sygnalizowane jest ikoną klucza na wyświetlaczu LCD.

GOTOWANIE ZE ZMIENNĄ MOCĄ

Aby uzyskać najlepsze rezultaty gotowania, niektóre przepisy wymagają różnego trybu i czasu gotowania. Możesz zaprogramować swoje personalizowane menu w następujący sposób:

Przykład: Gotowanie z mocą 100% przez 3 minuty następnie 9 minut z mocą 20 procent

	Czynność	Wyświetlacz
1	100 procent przez 3 minuty	
1.1	Przyciskiem Micro Power wybierz moc 100 procent	100P
1.2	Pokrętkę Time/ Weight ustaw czas 3 minuty	3:00
2	20 procent przez 9 minut	
2.1	Przyciskiem Micro Power wybierz moc 20 procent	20P
2.2	Pokrętkę Time/ Weight ustaw czas 9 minut	9:00
3	Rozpocznij proces przyciskiem START	



UWAGA

- Po zakończeniu gotowania z mocą mikrofal 100 procent, automatycznie rozpocznie się następną operacją.
- Możesz ustawić maksymalnie 4 następujące po sobie sekwencje w ramach jednego procesu

FUNKCJA OPÓŹNIONEGO URUCHOMIENIA

Możesz ustawić aby proces grzania rozpoczął się o określonej godzinie. Ustawienie będzie się składało z 2 kroków:

- Ustawienie aktualnego zegara;
- Ustawienie menu i czasu gotowania.

Przykład: Aktualna godzina to 12.30. Chcesz aby kuchenka rozpoczęła grzanie o godzinie 14.20 z mocą 100 procent przez czas 9 minut i 30 sekund

	Czynności	Wyświetlacz
1	Uruchom kuchenkę	1:00
1.1	Naciśnij i przytrzymaj przez 3 sekundy przycisk Colck/Defrost/Auto Cooking	1:00
1.2	Dotykowym pokrętkiem Time/ Weight ustaw aktualną godzinę	12:00
1.3	Naciśnij przycisk Colck/Defrost/AutoCooking aby przejść do ustawienia minut	12:00
1.4	Dotykowym pokrętkiem Time/ Weight ustaw aktualną minutę	12:30
1.5	Naciśnij przycisk Colck/Defrost/AutoCooking – ustawiony czas zostaje zapamiętany	12:30
2	Ustawienie mocy i czasu grzania	
2.1	Ustaw moc grzania przyciskiem Micro Power button	100P
2.2	Ustaw czas grzania dotykowym pokrętkiem Time/ Weight	9:30
2.3	Naciśnij i przytrzymaj przez 3 sekundy przycisk Colck/Defrost/Auto Cooking	
3	Ustaw oczekiwany czas rozpoczęcia. Powtórz kroki z 1.2, 1.3, 1.4	
4	Naciśnij przycisk Colck / Defrost / AutoCooking , aby potwierdzić. Program został aktywowany, kuchenka rozpocznie pracę o 14:20.	
5	Możesz sprawdzić ustawiony czas rozpoczęcia, naciskając przycisk Colck / Defrost / AutoCooking .	

INSTRUKCJA KORZYSTANIA Z PRZYBORÓW KUCHENNYCH

Zdecydowanie zaleca się korzystać z pojemników nadających się do wykorzystania w kuchenke mikrofalowej i zapewniających bezpieczeństwo. Zasadniczo, do kuchenki mikrofalowej nadają się pojemniki wykonane z materiałów odpornych na wysoką temperaturę: ceramiki, szkła lub tworzyw sztucznych. Do gotowania w kuchenke mikrofalowej lub gotowania w trybie mieszanym nie wolno korzystać z pojemników metalowych, ponieważ mogą na nich powstawać iskry. W poniższej tabeli podano odpowiednie informacje.

Materiał pojemnika	Mikrofala	Grill	Tryb kombinowany (Combi)	Uwagi
Odporna na wysoką temperaturę ceramika	TAK	TAK	TAK	Nie wolno korzystać z ceramiki glazurowanej lub zdobionej metalowym obrzeżem.
Odporne na wysoką temperaturę tworzywa sztuczne	TAK	NIE	NIE	Nie wolno stosować do długotrwałego gotowania w kuchenke mikrofalowej.
Odporne na wysoką temperaturę szkło	TAK	TAK	TAK	
Folia plastikowa	TAK	NIE	NIE	Nie wolno korzystać z niej do gotowania mięsa lub klopsów, ponieważ przegrzanie może uszkodzić folię.

Tacka do grilla	NIE	TAK	TAK	
Metalowy pojemnik	NIE	NIE	NIE	Nie wolno stosować w kuchence mikrofalowej. Mikrofałe nie są w stanie przejść przez metal.
Wyroby lakierowane	NIE	NIE	NIE	Mało odporne na wysoką temperaturę. Nie wolno stosować do gotowania w wysokiej temperaturze.
Bambus i papier	NIE	NIE	NIE	Mało odporne na wysoką temperaturę. Nie wolno stosować do gotowania w wysokiej temperaturze.

WSKAZÓWKI DOTYCZĄCE GOTOWANIA

Poniższe czynniki mogą wpłynąć na efekt gotowania:

Ułożenie jedzenia

Grubsze kawałki umieścić na brzegu talerza, cieńsze w środku, a całość równomiernie rozłożyć. Nie nakładać na siebie kawałków, jeśli to możliwe.

Czas gotowania

Należy zacząć od ustawienia krótszego czasu, następnie po jego upływie ocenić efekt i ewentualnie przedłużyć, w zależności od potrzeb. Przegotowanie może skutkować dymieniem i oparzeniami.

Równomierne gotowanie

Takie produkty żywnościowe jak kurczak, hamburger czy stek należy raz odwrócić podczas gotowania.

W zależności od rodzaju jedzenia, można ewentualnie zamieszać je od zewnątrz do środka naczynia, raz lub dwa razy podczas gotowania.

Zostawianie w kuchence

Po zakończeniu czasu gotowania należy zostawić jedzenie w kuchence na pewien czas, aby cykl gotowania został zakończony i by jedzenie schładzało się stopniowo.

Czy jedzenie jest gotowe

W ocenie tego, czy jedzenie jest już gotowe pomaga obserwacja barwy i twardości. Należy tu wziąć pod uwagę:

- Czy para wydobywa się z wszystkich części jedzenia, nie tylko na brzegu
- Czy stawem drobiu można łatwo poruszyć
- Czy wieprzowina lub drób nie mają śladów krwi
- Czy ryba jest matowa i można ją łatwo przekroić widelcem

Naczynie do smażenia

Korzystając z naczynia do smażenia lub samopodgrzewającego się pojemnika należy zawsze umieszczać pod nim podkładkę izolującą ciepło, np. porcelanowy talerz, aby nie uszkodzić talerza obrotowego i pierścienia obrotowego.

Folia plastikowa odpowiednia do kuchenki mikrofalowej

Podczas gotowania jedzenia o dużej zawartości tłuszczu folia plastikowa nie może dotykać jedzenia – może to spowodować jej stopienie.

Naczynia plastikowe odpowiednie do kuchenki mikrofalowej

Niektóre z naczyń plastikowych, odpowiednich do kuchenki mikrofalowej, mogą nie nadawać się do gotowania jedzenia o dużej zawartości tłuszczu i cukru. Ponadto, nie wolno przekraczać czasu wstępnego podgrzewania podanego w instrukcji obsługi naczynia.

KONSERWACJA

SERWISOWANIE

Przed zgłoszeniem się do serwisu należy sprawdzić poniższe aspekty.

1. Umieścić w kuchence filiżankę wody (ok. 150 ml) i dobrze zamknąć drzwiczki. Jeśli drzwiczki zostały prawidłowo zamknięte, lampka kuchenki zgaśnie. Uruchomić kuchenkę na 1 minutę.
2. Czy lampka kuchenki świeci się?
3. Czy działa wentylator?
(W celu sprawdzenia przysunąć dłoń do otworu wentylacyjnego z tyłu kuchenki.)
4. Czy talerz obrotowy obraca się?
(Talerz obrotowy może obracać się zgodnie z kierunkiem ruchu wskazówek zegara lub w przeciwnym kierunku. To normalne zachowanie.)
5. Czy woda w kuchence jest gorąca?

Jeśli odpowiedź na którekolwiek z powyższych pytań to „NIE”, należy sprawdzić gniazdko elektryczne i bezpiecznik instalacji elektrycznej.

Jeśli gniazdko i bezpiecznik działają prawidłowo, **NALEŻY SKONTAKTOWAĆ SIĘ Z AUTORYZOWANYM PUNKTEM SERWISOWYM.**

SERWISOWANIE ZABEZPIECZEŃ

Uwaga: PROMIENIOWANIE MIKROFALOWE

1. Kondensator wysokiego napięcia pozostaje naładowany po odłączeniu urządzenia od prądu. Aby rozładować go przed dotykaniem, należy zewrzeć ujemny zacisk kondensatora WN z obudową kuchenki (za pomocą śrubokręta).
2. Podczas serwisowania poniższe części podlegają wymontowaniu i umożliwiają dostęp do potencjałów powyżej 250 V względem ziemi.
 - Magnetron
 - Transformator wysokiego napięcia
 - Kondensator wysokiego napięcia
 - Dioda wysokiego napięcia
 - Bezpiecznik wysokiego napięcia
3. Podczas serwisowania występowanie poniższych niepożądanych warunków może być przyczyną wystawienia na promieniowanie mikrofalowe.
 - Nieprawidłowy montaż magnetronu
 - Nieprawidłowe dopasowanie blokady drzwi, zawiasów drzwi i drzwi.

- Nieprawidłowy montaż podpory przełącznika.
- Uszkodzenie drzwiczek, ich uszczelki lub obudowy.

DANE TECHNICZNE

Parametry techniczne podane są na tabliczce znamionowej produktu.

Długość przewodu sieciowego: 0,80 m



PL

UWAGA! Firma MPM agd S.A. zastrzega sobie możliwość zmian technicznych.

PRAWIDŁOWE USUWANIE PRODUKTU (zużyty sprzęt elektryczny i elektroniczny)



Oznaczenie umieszczane na produkcie wskazuje, że produktu po upływie okresu użytkowania nie należy wyrzucać z innymi odpadami pochodzącymi z gospodarstw domowych. Zużyty sprzęt może mieć szkodliwy wpływ na środowisko i zdrowie ludzi z uwagi na potencjalną zawartość niebezpiecznych substancji, mieszanin oraz części składowych. Mieszanie elektroodpadów z innymi odpadami lub ich nieprofesjonalny demontaż może prowadzić do uwolnienia substancji szkodliwych dla zdrowia i środowiska. Zużyte urządzenie należy dostarczyć do punktu odbioru zużytego sprzętu elektrycznego i elektronicznego. W celu uzyskania szczegółowych informacji na temat miejsca oddawania odpadów elektrycznych i elektronicznych użytkownik powinien skontaktować się z gminnym punktem zbierania zużytego sprzętu lub zakładem przetwarzania zużytego sprzętu.

IMPORTANT SAFETY INSTRUCTIONS

READ CAREFULLY AND KEEP FOR FUTURE REFERENCE

The following basic precautions should always be followed when using electrical appliance:

- Make sure the voltage in your living area corresponding to the one shown on the rating label of the appliance. And the wall socket is properly grounded.
- To reduce the risk of fire in the oven cavity:
 - a. Do not overcook the food.
 - b. Remove wire twist -ties from paper or plastic bags before placing bags in the oven.
 - c. Do not heat oil or fat for deep drying as the temperature of oil cannot be controlled.
 - d. After use wipe the waveguide cover with a damp cloth, followed by dry cloth to remove any food splashes and grease. Built -up grease may overheat and begin to cause smoke or catch fire.
 - e. If materials inside the oven should smoke or ignite, keep oven door closed, turn oven off and disconnect the power supply.
 - f. When heating food in plastic or paper containers, keep an eye on the oven due to the possibility of ignition
- To reduce the risk of explosion and sudden boiling:
 - a. WARNING: Liquids and other foods must not be heated in sealed container since they are liable to explode; Baby bottles fitted with a screw cap or teat are considered to be sealed containers.**
 - b. Use the wide -mouthed container to cook liquid, and the cooked liquid should not be removed out immediately. Several moments should be waited before removing. In order to avoid possible hazards caused by delayed eruptive boiling of liquids.
 - c. Potatoes, sausage and chestnut should be peeled or pierced before cooking. Eggs in their shell, whole hard -boiled eggs should not be heated in microwave ovens since they may explode, even after microwave heating has ended.
 - d. The contents of feeding bottles and baby food jars are to be stirred or shaken and the temperature is to be checked before consumption, in order to avoid burns.
- If the supply cord is damaged, it must be replaced by the manufacturer or its service agent or a qualified technician in order to avoid a shock hazard.

- ▶ After cooking, the container is very hot. Using gloves to take out the food and avoid steam burns by directing steam away from the face and hands.
- ▶ Slowly lift the furthest edge of dishes cover and microwave plastic wrap and carefully open popcorn and oven cooking bags away from the face.
- ▶ To prevent the turntable from breaking:
 - a. Let the turntable cool down before cleaning.
 - b. Do not place hot foods or utensils on the cold turntable.
 - c. Do not place frozen foods or utensils on the hot turntable.
- ▶ Make sure the utensils do not touch the interior walls during cooking.
- ▶ Only use utensils that are suitable for use in microwave ovens.
- ▶ Do not store food or any other things inside the oven.
- ▶ Do not operate the oven without any liquid or food inside the oven. This would do damage the oven.

WARNING: When the appliance is operated in the combination mode, children should only use the oven under adult supervision due to the temperatures generated.

- ▶ Any accessories not recommended by the manufacturer may cause injuries to persons.
- ▶ Do not use outdoors.
- ▶ Save these instructions. The microwave oven must not be placed in a cabinet.

WARNING: If the door or door seals are damaged or the oven is malfunctioned, the oven must not be operated until it has been repaired by a competent person;

WARNING: It is hazardous for anyone other than a competent person to carry out any service or repair operation that involves the removal of a cover which gives protection against exposure to microwave energy.

WARNING! Source of microwave and high voltage radiation. Do not remove the housing.

- ▶ If smoke is emitted, switch off or unplug the appliance and keep the door closed in order to stifle any flames;
- ▶ Microwave heating of beverages can result in delayed eruptive boiling; therefore care must be taken when handling the container;
- ▶ Do not use harsh abrasive cleaners or sharp metal scrapers to clean the oven door glass since they can scratch the surface, which may result in shattering of the glass.
- ▶ The lamp of microwave oven is not intended for other purposes.

- ▶ The appliances are not intended to be operated by means of an external timer or separate remote -control system.
 - ▶ This appliance is intended to be used in household and similar applications, such as:
 - Staff kitchen areas in shops, offices and other working environments;
 - Farm houses;
 - By clients in hotels, motels and other residential environments;
 - Bed and breakfast type environments.
 - ▶ The microwave oven is intended for heating food and beverages. Drying of food or clothing and heating of warming pads, slippers, sponges, damp cloth and similar may lead to risk of injury, ignition or fire. It is not intended for industrial use of laboratory.
 - ▶ This appliance can be used by children aged from 8 years and above and persons with reduced physical, sensory or mental capabilities or lack of experience and knowledge if they have been given supervision or instruction concerning use of the appliance in a safe way and understand the hazards involved. Children shall not play with the appliance. Cleaning and user maintenance shall not be made by children unless they are older than 8 and supervised. Keep the appliance and its cord out of reach of children less than 8 years.
 - ▶ This appliance is not intended for use by persons (including children) with reduced physical, sensory or mental capabilities, or lack of experience and knowledge, unless they have been given supervision or instruction concerning use of the appliance by a person responsible for their safety.
 - ▶ Children should be supervised to ensure that they do not play with the appliance.
 - ▶ A steam cleaner is not to be used.
 - ▶ The door or the outer surface may get hot when the appliance is operating.
- WARNING: Accessible parts may become hot during use. Young children should be kept away.**
- WARNING: Only allow children to use the oven without supervision when adequate instructions have been given so that the child is able to use the oven in a safe way and understands the hazards of improper use.**
- ▶ During use the appliance becomes hot. Care should be taken to avoid touching heating elements inside the oven.
 - ▶ The surfaces are liable to get hot during use.
 - ▶ Do not block the ventilation openings on the microwave oven.
 - ▶ The minimum height of free space necessary above the top surface of the oven.



CAUTION: HOT SURFACE

Household use only

- ▶ Never place the appliance near other electrical appliances, burners, cookers, ovens, etc.
- ▶ Always make sure that all parts of the appliance have been properly attached before turning on the power.
- ▶ Do not operate the oven with the door open
- ▶ The oven should be cleaned regularly and any food deposits removed.
- ▶ Failure to maintain the oven in a clean condition could lead to deterioration of the surface that could adversely affect the life of the appliance and possibly result in a hazardous situation.
- ▶ Do not plug the power cord with wet hands.
- ▶ Do not hang the cord on any sharp edges and prevent any contact with hot surfaces.
- ▶ Do not remove the plug from the mains by pulling by the cord.
- ▶ In order to ensure your children's safety, please keep all packaging (plastic bags, boxes, polystyrene etc.) out of their reach.
- ▶ Do not use cable extenders and multi-point adapters. Do not connect the device to a remotely controlled or time programmed socket.
- ▶ Any installation or maintenance jobs should be performed by a specialized technician, according to the manufacturer's instructions and local safety regulations. Unless expressly permitted by the operating manual, do not repair or replace any parts of the device.
- ▶ The device must be held and installed by at least two people.
- ▶ Disconnect the device from power before attempting any installation works.
- ▶ The device is designed to be built in. Do not use it as a free-standing unit or in regular cabinets with doors.
- ▶ The temperature of surfaces may be higher when the appliance is in use.
- ▶ Do not immerse the appliance, its cord and plug in water or any other fluids!

WARNING! Do not allow small children to play with the foil as there is a danger of suffocation!

MICROWAVE OVEN INSTALLATION REMARKS

1. Unpack the device. If the microwave oven is covered in plastic film, remove it before operation. Carefully inspect the device for any signs of damage. If the device is damaged, promptly report it to the seller or deliver the device to the manufacturer's service centre.
2. Store the microwave oven in a dry, non-corrosive place, away from heat and moisture that may be generated by gas burners or water tanks.
3. Place the microwave oven away from TV and radio receivers or antennas, which may generate interferences. The distance from such devices should be over 5 m.
4. Install the microwave oven near an accessible, earthed power socket.

INSTALLATION OF A BUILT-IN MICROWAVE OVEN

NOTE! Due to limited space inside the cabinet, the microwave oven must be installed as described below, in order to avoid any risks. The distances indicated in the drawings must be maintained in order to ensure that the appliance operates correctly through its proper ventilation and cooling in the cabinet. Furniture walls in which the appliance is installed should be heat-resistant, particularly if the furniture walls are made of coated chipboard. The coating should be able to withstand the temperature of up to 120°C. Adhesive coatings or plastic coatings which are not resistant to this temperature may be subject to deformation and damage. The support for the microwave oven should be able to withstand its weight. For safety reasons, avoid direct contact between the appliance and electrical parts after the installation is completed.

EN

Drill openings for installation supports in locations shown in Fig. 1. Strictly observe the specified dimensions.

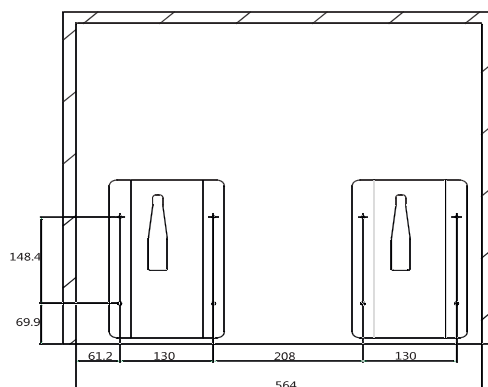

Use the supplied screws (8 pcs) to attach the installation supports (Fig. 2)

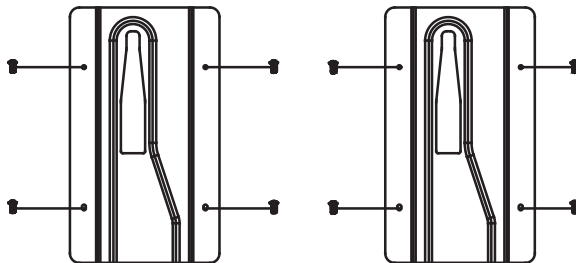

Attach two metal feet to the bottom of the microwave oven (Fig.3).

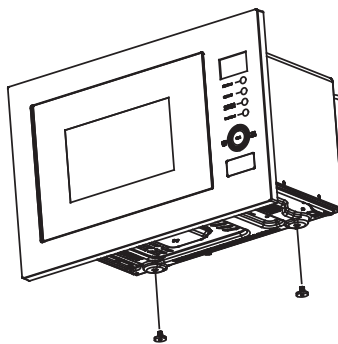

Place the microwave oven inside the cabinet so its feet are placed in the specified places (Fig. 4).

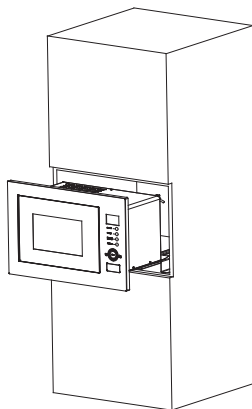

Open the microwave oven's door and attach the setting rod under the door, as shown in Fig. 5.

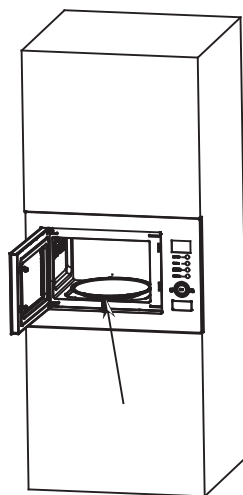

Install the opening cover as shown in Fig. 6.

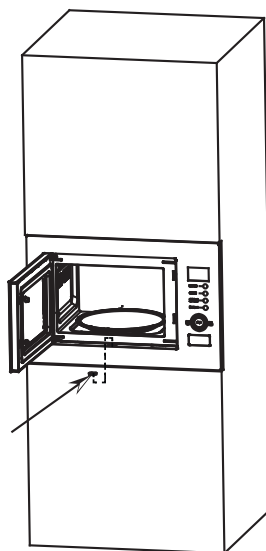

EN

CABINET DETAILS:

Product size: (W)595x(H)390x(D)351 (mm)

Opening size: (W)600x(H)378x(D)550(mm) as shown in Fig.7 "D", "E", "F".

G (the thickness of board) : 18mm

I (the thickness of board) : 8mm

H (the deepness of wrong layer): 21mm

CLEANING

MICROWAVE OVEN CARE

CAUTION

The oven should be cleaned regularly and any food deposits removed.

WARNING

1. Remove the power cord from the wall outlet before cleaning. Don't immerse the appliance in water or other fluids when cleaning.
2. Failure to maintain the oven in a clean condition could lead to deterioration of the surface that could adversely affect the life of the appliance and possibly result in a hazardous situation.
3. Never use hard detergent, gasoline, abrasive powder or metal brush to clean any part of the appliance.
4. Do not remove the waveguide cover.
5. When the microwave oven has been used for a long time, there may be some strange odors exist in oven, Following 3 methods can get rid of them:
 - a. Place several lemon slices in a cup, then heat with high Micro Power for 2-3 min.
 - b. Place a cup of red tea in oven, then heat with high micro power.
 - c. Put some orange peel into oven, and then heat them with high Micro Power for 1 minute.

TIPS FOR CLEANING

Details for cleaning door seals, cavity and adjacent parts:

Exterior:

Wipe the enclosure with a dampened soft cloth

Door:

Using a dampened soft cloth, wipe clean the door and window

Wipe the door seals and adjacent parts to remove any spill or spatter

Wipe the control panel with a slightly dampened soft cloth

Interior walls:

Wipe clean the cavity with a dampened soft cloth

Wipe clean the waveguide cover to remove any food splashed

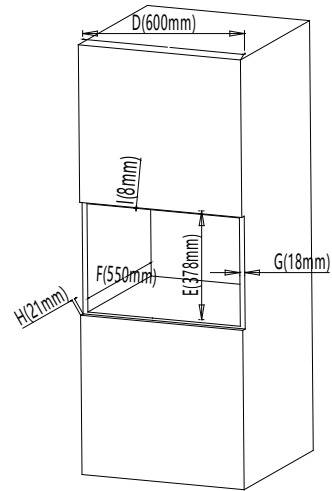

Fig. 7

Turntable/ Rotation ring/ Rotation axis:

Wash with mild soap water

Rinse with clean water and allow drying thoroughly

APPLIANCE DESCRIPTION

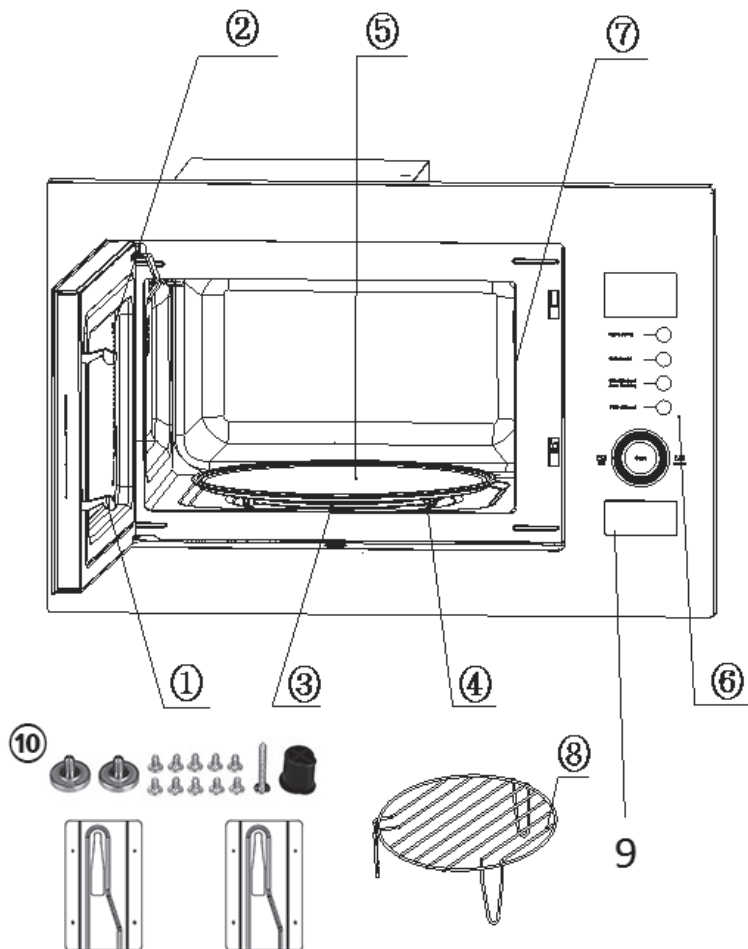

1. Door lock

Microwave oven door must be properly closed in order for it to operate

2. Viewing window

Allow user to see the cooking status

3. Rotating axis

The glass turntable sits on the axis; the motor underneath it drives the turntable to rotate

4. Rotating ring

The glass turntable sits on its wheels; it supports the turntable and helps it to balance when rotating

5. Turntable

The food sits on the turntable, its rotation during operation helps to cook food evenly



CAUTION

- Place the rotating ring first
- Fit the turntable onto the rotating axis and make sure that it is geared in properly

6. Control panel

See below in details (the control panel is subject to change without prior notice)

7. Waveguide cover

It is inside the microwave oven, next to the wall of control panel.

8. Grill grate

Supports products to be grilled

9. Microwave oven door button

10. Installation accessories kit

- installation supports (2 pcs)
- metal feet (2 pcs)
- self-tapping screw ST4x12 (8 pcs)
- self-tapping screw ST4x33 - setting (1 pc)
- opening cover (1 pc)



WARNING

Never remove the waveguide cover

OPERATION OF CONTROL PANEL

- a. LCD display (with icons for real time clock, keyboard lock, heating power and operating modes)
- b. touch button "MICRO POWER" - heating power selection
- c. touch button "GRILL / COMBI" - grilling / combined mode selection
- d. touch button "CLOCK / DEFROST / AUTO COOKING" - clock settings, defrost function, automated program selection
- e. button "PAUSE / CANCEL" - pause or stop (double push) of current process
- f. touch wheel "-/+ TIME / WEIGHT" - increase or decrease process time or product weight (hour and minute adjustment)
- g. touch button "START" - process start

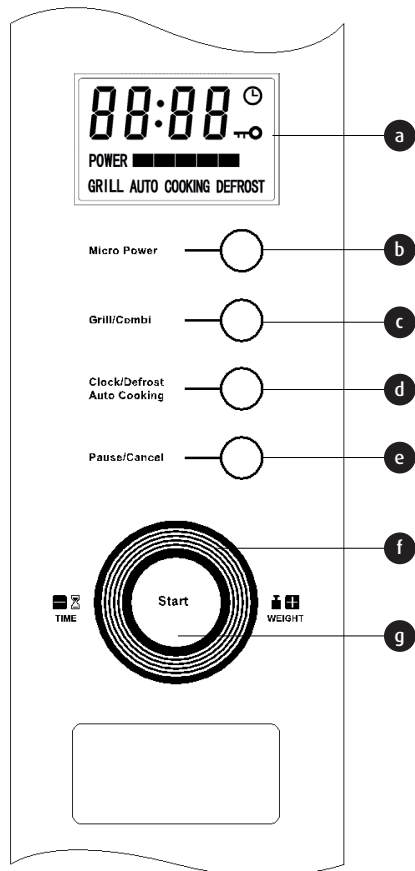

Example: setting time at 12:30		
	Actions	Display
1	Connecting the device to the mains	1:00
2	Press and hold Clock/Defrost/Auto Cooking for 3 seconds	1:00
3	Use the touch wheel Time/ Weight to set the correct time	12:00
4	Press Clock/Defrost/Auto Cooking once	12:00
5	Use the touch wheel Time/ Weight to set the correct time	12:30
6	Press Clock/Defrost/Auto Cooking once to save the new time (hours and minutes)	

BEFORE COOKING

After connecting the power, the LCD displays flashes 3 times and shows 1:00. Set the correct time by pressing and holding "CLOCK / DEFROST / AUTO COOKING" for 3 seconds. Use the turn wheel "-/+ " to set the time (hour) and confirm by pressing "CLOCK / DEFROST / AUTO COOKING". Repeat the step for minutes and again confirm by pressing "CLOCK / DEFROST / AUTO COOKING".

REMINDER SIGNAL

Once the programmed cooking procedure is over, the LCD display will show "End" and 3 acoustic signals will be played to remind you to remove the dish from the microwave oven. If you do not press "PAUSE / CANCEL" or open the door, the signal will be repeated every 3 minutes.

PAUSE/CANCEL

Pressing the button once while programming cancels the configured programs and reverts the microwave oven to the previous stage.

Pressing the button once while cooking pauses the process (press "START" to continue) and pressing it twice cancels the program.

MICROWAVING

The function is used for cooking and heating up food. Repeatedly press "MicroPower" to select the desired setting.

High power (100P)	100% microwaving power. For quick and thorough cooking.
Higher average power (80P)	80% microwaving power. For quick cooking.
Average power (60P)	60% microwaving power. For steaming.
Low average power (40P)	40% microwaving power. For defrosting.
Low power (20P)	20% microwaving power. For heating up.

Quick cooking is also available. When the device is ready, press “Start” and the microwave oven will begin quick cooking at high power; the default cooking time is 1 minute. Use the touch wheel to extend or reduce the cooking time.

 **WARNING**

- After selecting the power, use the touch wheel (-/+) to set the process time. The maximal time that can be set is 60 minutes.
- Never start the microwave oven empty.
- If maximal power is selected, the microwave oven will automatically reduce the power after some time to prolong its life.
- If you wish to remove the dish from the microwave oven before the set time is up, press “Pause / Cancel” to cancel the programmed procedure and avoid any errors when using the microwave oven next time.

EN

Example: Cooking with average power for 10 minutes.

	Actions	Display
1	Start the microwave oven	0:00
2	Select the heating power by pressing “MicroPower” the right number of times.	60P
3	Use the touch wheel (-/+) to set the time.	10:00
4	Pressing Start will begin the countdown on the LCD display.	

DEFROSTING

Used for defrosting food. Activated by pressing “Clock / Defrost / Auto Cooking” (the LCD display will show “def”). The permitted weight of products for defrosting ranges from 0.1 kg to 2.0 kg. Use the touch wheel (TIME /WEIGHT) to select the weight. Factory preset time is applied to every selected weight.

Example: Defrosting 0.4 kg of poultry

	Actions	Display
1	Start the microwave oven	0:00
2	Press Clock / Defrost / Auto Cooking .	dEF
3	Turn the touch wheel Time / Weight to select the weight of the defrosted product.	0.4
4	Press Start to start heating up the food.	5:16
5	An acoustic signal will be played in the middle of defrosting, reminding you to turn over the food. Open the door and turn over the food. Close the door and press Start again to continue defrosting.	

 **WARNING**

- Turning over the food is necessary to ensure it defrosts evenly.
- Defrosting usually takes more time than cooking.
- If the products can be cut with a knife, defrosting may be considered completed.
- Microwaves can penetrate most foods to 4 cm.
- Defrosted food should be consumed as soon as possible. It should not be re-frozen.

GRILL / COMBI

Used for grilling. Pressing **Grill/Combi** repeatedly shows G - C.1- C.2 in the LCD display.

G	Grill, the heating element will be powered during operation. For roasting thinly cut meat, pork, sausages, chicken wings, resulting in gently browned food.
C.1	Combination of grilling and microwave cooking. 30% microwaving time and 70% grilling time.
C.2	Combination of grilling and microwave cooking. 55% microwaving time and 45% grilling time.

WARNING

In **Grill / Combi** mode, all parts of the oven, including the grate and cookware, may be very hot. Be careful when taking any items from the microwave oven. Use cookware holders or kitchen gloves to protect yourself from SCALDING AND BURNS.

Example: Grilling food in C.2 mode for 10 minutes

	Actions	Display
1	Start the microwave oven	1:00
2	Press Grill/Combi repeatedly, until the right mode is selected	C.2
3	Use the touch wheel Time/ Weight to set the correct time	10:00
4	Press Start to begin the process	

AUTOMATIC COOKING

The microwave oven features a preconfigured cooking menu for simple processes. In ready mode, press “Clock / Defrost / Auto Cooking” repeatedly until the right program is selected, A.1 - A.8. Use the touch wheel “Time / Weight” to select the weight of the processed food. Select a position from the menu that matches the food and its weight, strictly following the instructions in the table below. Otherwise, the cooking outcome may be imperfect. Each menu position has a pre-set time.

Display	Type	Method
A.1	Popcorn	For heating up commercially available popcorn bags, 100 g.
A.2	Reheating food	Reheating food weighing 0.2, 0.4, 0.6, 0.8, 1.0 kg
A.3	Beverages	Heating up 1-3 cups with beverages, with original temperature of 5-10 °C. Use a large, open cup.
A.4	Pizza	Heating up 1-2 cold pizza slices.
A.5	Potatoes	Cooking diced potatoes, 5 mm cubes. The total weight is 0.45 kg or 0.65 kg. Place the diced potatoes on a large plate and cover with plastic film, to prevent water evaporation.
A.6	Vegetables	Places 0.1, 0.2 - 0.5 kg vegetables in a microwave safe bowl.
A.7	Meat	Cut the meat (0.1, 0.2 - 0.5 kg) into small pieces, place on a plate, season to taste and mix.
A.8	Fish	For steam cooking fish weighing 0.1, 0.2 - 0.5 kg. Once the fish is cleaned and descaled, make shallow cuts to its skin. Place the fish on a flat plate, 22 - 27 cm in diameter, sprinkle with seasoning and cover with aluminium foil to prevent water evaporation. Leave for 2 minutes after cooking.

WARNING

- a. The temperature of food before cooking should be 20–25°C. The heating time in the microwave oven should be extended or reduced if the temperature of the food is, respectively, lower or higher.
- b. Cooking is largely affected by the temperature, weight and shape of the food. If the factors specified above deviate from the standard, cooking time must be adjusted accordingly, in order to achieve best results.

Example: Cooking 0.65 kg of potatoes

	Actions	Display
1	Start the microwave oven.	1:00
2	Press Clock / Defrost / Auto Cooking to select mode A.5.	A.5
3	Turn the touch wheel Czas/Waga to select weight - 0.65 kg.	0.65
4	Press Start to start heating up the food.	10:12

KEYBOARD LOCK

Use this function to lock the control panel when cleaning or to prevent unsupervised use of the microwave oven, e.g. by children. No button work when the keyboard is locked. Press and hold "Pause/Cancel" for 3 seconds to lock and unlock the keyboard. A key icon is shown on the LCD display if the keyboard is locked.

COOKING WITH VARIABLE POWER

To achieve the best cooking results, some recipes require the use of different modes and variable cooking time. To customized your own menu follow the steps below:

Example: Cooking with 100% power for 3 minutes, followed by cooking with 20% power for 9 minutes

	Activity	Display
1	100% for 3 minutes	
1.1	Press Micro Power to select 100% power	100P
1.2	Turn the touch wheel Time/ Weight to set the time for 3 minutes	3:00
2	20% for 9 minutes	
2.1	Press Micro Power to select 20% power	20P
2.2	Turn the touch wheel Time / Weight to set the time for 9 minutes	9:00
3	Press START to start the process.	

WARNING

- a. Once cooking with 100% power is completed, the next operation will start immediately.
- b. Up to 4 sequential actions can be configured within a single process.

DELAYED START FUNCTION

Heating up can be configured to start at a specific time. This process involves two steps:

1. Setting the current time;
2. Setting the menu and cooking time.

Example: The current time is 12.30. The microwave oven is supposed to start cooking at 14.20, with 100% power for 9 minutes and 30 seconds.

	Actions	Display
1	Start the microwave oven	1:00
1.1	Press and hold Clock / Defrost / Auto Cooking for 3 seconds	1:00
1.2	Use the touch wheel Time / Weight to set the current hour	12:00
1.3	Press Clock / Defrost / Auto Cooking to select configuration by minutes	12:00
1.4	Use the touch wheel Time / Weight to set the current minute	12:30
1.5	Press Clock / Defrost / Auto Cooking to save the configured time	12:30
2	Setting the heating power and duration	
2.1	Press Micro Power to set the heating power	100P
2.2	Use the touch wheel Time / Weight to set the heating duration	9:30
2.3	Press and hold Clock / Defrost / Auto Cooking for 3 seconds	
3	Set the starting time. Repeat steps in points 1.2, 1.3, 1.4	
4	Press Clock / Defrost / Auto Cooking to confirm the setting. The program is now configured and the microwave oven will start working at 14.20.	
5	Press Clock / Defrost / Auto Cooking to view the configured starting time.	

UTENSILS GUIDELINE

It is strongly recommended to use the containers which are suitable and safe for microwave cooking. Generally speaking, the containers which are made of heat-resistant ceramic, glass or plastic are suitable for microwave cooking. Never use the metal containers for microwave cooking and combination cooking as spark is likely to occur. You can take the reference of below table.

Material of container	Microwave	Grill	Tryb kombinowany (Combi)	Notes
Heat-resistant ceramic	Yes	YES	YES	Never use the ceramics which are decorated with metal rim or glazed
Heat-resistant plastic	Yes	NO	NO	Can not be used for long time microwave cooking
Heat-resistant glass	Yes	YES	YES	

Plastic film	Yes	NO	NO	It should not be used when cooking meat or chops as the over-temperature may do damage to the film
Grill rack	No	YES	YES	
Metal container	No	NO	NO	It should not be used in microwave oven. Microwave can not penetrate through metal
lacquer	No	NO	NO	Poor heat-resistant. Can not be used for high-temperature cooking
Bamboo wood and paper	No	NO	NO	Poor heat-resistant. Can not be used for high-temperature cooking

COOKING TIPS

EN

The following factors may affect the cooking result:

Food arrangement

Place thicker areas towards outside of dish, the thinner part towards the centre and spread it evenly. Do not overlap if possible.

Cooking time length

Start cooking with a short time setting, evaluate it after it times out and extend it according to the actual need. Over cooking may result in smoke and burns.

Cooking food evenly

Food such as chicken, hamburger or steak should be turned once during cooking. Depending on the type of food, if applicable, stir it from outside to centre of dish once or twice during cooking.

Allow standing time

After cooking times out, leave the food in the oven for an adequate length of time, this allows it to complete its cooking cycle and cooling it down in a gradual manner.

Whether the food is done

Color and hardness of food help to determine if it is done, these include:

- Steam coming out from all parts of food, not just the edge
- Joints of poultry can be moved easily
- Pork or poultry shows no signs of blood
- Fish is opaque and can be sliced easily with a fork

Browning dish

When using a browning dish or self-heating container, always place a heat-resistant insulator such as a porcelain plate under it to prevent damage to the turntable and rotating ring.

Microwave safe plastic wrap

When cooking food with high fat content, do not allow the plastic wrap come into contact with food as it may melt

Microwave safe plastic cookware

Some microwave safe plastic cookware might not be suitable for cooking foods with high fat and sugar content. Also, the preheating time specified in the dish instruction manual must not be exceeded.

MAINTENANCE

SERVICING

Please check the following before calling for services.

1. Place one cup of water (approx.150ml) in a glass measure in the oven and close the door securely. Oven lamp should go off if the door is closed properly. Let the oven work for 1 min.
2. Does the oven lamp light?
3. Does the cooling fan work?
(Put your hand over the rear ventilation openings.)
4. Does the turntable rotate?
(The turntable can rotate clockwise or counter clockwise. This is quite normal.)
5. Is the water inside the oven hot?

If "NO" is the answer to any of the above questions, please check your wall socket and the fuse in your meter box.

If both the wall socket and the fuse are functioning properly, CONTACT YOUR NEAREST SERVICE CENTER APPROVED.

SERVICING SAFEGUARDS

Caution: MICROWAVE RADIATION

1. The high voltage capacitor remains charge after disconnection; short the negative terminal of H. V capacitor to the oven chassis (use a screwdriver) to discharge before touching.
2. During servicing below listed parts are liable to be removed and give access to potentials above 250V to earth.
 - Magnetron
 - High voltage transformer
 - High voltage capacitor
 - High voltage diode
 - High voltage fuse
3. The following conditions may cause undue microwave exposure during servicing
 - Improper fitting of magnetron;
 - Improper matching of door interlock, door hinge and door;
 - Improper fitting of switch support;
 - Door, door seal or enclosure has been damaged.

TECHNICAL DATA

The technical parameters are given on the data plate of the product.

Power cord length: 0,80 m



NOTE! MPM agd S.A. reserves its right to modify the technical data.

EN

PROPER DISPOSAL OF THE PRODUCT (waste electrical and electronic equipment)

Poland



Marking on the product indicates that after the service-life of the product expires, it should not be disposed with other type of municipal waste. Used equipment may have a negative impact on the environment and health of people due to potentially containing hazardous substances, mixtures and components. Mixing electric waste with other types of waste or disassembling those in an unprofessional manner may cause a release of substances that are hazardous to the environment and health. Used equipment should be handed-over to a point for collection of electric waste. In order to obtain detailed information regarding the electric waste collection points, the user should contact the municipal point of electric waste collection or used equipment processing department.

МЕРЫ БЕЗОПАСНОСТИ

Во время использования электрических приборов необходимо всегда соблюдать перечисленные ниже основные меры предосторожности:

- Проверьте, соответствует ли напряжение в помещении, в котором будет установлено устройство, значению, указанному на паспортной табличке устройства. Следует также убедиться, что электрическая розетка должным образом заземлена.
- Для снижения риска пожара внутри печи:
 - a. Не перегревайте еду.
 - b. Прежде, чем вложить в печь бумажный или пластиковый мешок, снимите с него проволочную скрепку.
 - c. Не разогревайте масло или жир для жарки во фритюре в связи с тем, что нет возможности контролировать температуру масла.
 - d. После использования протрите крышку магнетрона влажной тканью, а затем сухой, чтобы удалить с него остатки пищи и жира. Накапливающийся жир может привести к перегреву и вызвать задымление или даже пожар.
 - e. Если материалы внутри печи дымят или загорятся, оставьте дверцу печи закрытой, отключите ее и отключите питание.
 - f. Подогревая пищу в пластиковых или бумажных контейнерах, следует следить затем, что происходит в печи в связи с возможностью их возгорания.
- Чтобы уменьшить риск взрыва и выкипания:
 - a. **ПРЕДУПРЕЖДЕНИЕ: Никогда не разогревайте жидкую или другую пищу в закрытой емкости, так как она может взорваться. Бутылка для детей с крышкой или соской также считается закрытой емкостью.**
 - b. Для приготовления жидкостей используйте емкости с широким отверстием, а после того, как жидкость закипит, не следует сразу вынимать емкость. Прежде чем извлечь емкость, следует подождать несколько мгновений, чтобы избежать возможного риска задержанного выкипания жидкости.
 - c. Картофель, колбасу и каштаны необходимо перед приготовлением очистить или нарезать. Нельзя нагревать в микроволновой печи яйца в скорлупе и яйца, сваренные вкрутую, так как они могут взорваться, даже в тот момент, когда микроволновая печь завершила прогрев.

- d. Чтобы избежать ожогов, перед употреблением содержимое бутылочки для ребенка или баночки с едой для ребенка необходимо перемешать или встряхнуть емкость и проверить температуру.
- ▶ Если шнур питания поврежден, для его замены необходимо обратиться к производителю, представителю сервисной службы или квалифицированному специалисту, чтобы не допустить поражения электрическим током.
 - ▶ После кипячения емкость очень горячая. При извлечении пищи из микроволновой печи следует использовать кухонные перчатки и направлять возможный поток пара подальше от лица и рук, чтобы избежать ожогов.
 - ▶ Необходимо медленно поднимать крышки с емкостей с дальней стороны емкости, а также осторожно открывать пластиковые мешочки, а также мешочки с попкорном и пакетики для приготовления пищи в микроволновой печи, направляя отверстие подальше от лица.
 - ▶ Чтобы не допустить повреждения вращающейся тарелки, необходимо:
 - a. Перед очисткой подождите, пока она остынет.
 - b. Не ставьте горячую еду или горячую посуду на холодную вращающуюся тарелку.
 - c. Не кладите замороженную еду или замороженную посуду на горячую вращающуюся тарелку.
 - ▶ Следует обратить внимание на то, чтобы во время приготовления посуда не касалась внутренних стенок печи.
 - ▶ Следует использовать только емкости и посуду, пригодную для использования в микроволновой печи.
 - ▶ В микроволновой печи нельзя хранить пищу или другие вещи.
 - ▶ Не включайте микроволновую печь без жидкости или пищи внутри нее. Это может привести к повреждению печи.
 - ▶ При работе микроволновой печи при приготовлении пищи в комбинированном режиме (с другим методом приготовления пищи) дети должны пользоваться печью только под присмотром родителей в связи с высокой температурой.
 - ▶ Аксессуаров, не рекомендованных производителем, могут стать причиной получения травмы.
 - ▶ Не используйте прибор на улице.
 - ▶ Руководство по эксплуатации следует сохранить. Микроволновую печь не следует устанавливать в шкафу.

ПРЕДУПРЕЖДЕНИЕ! Если дверца или уплотнение дверцы повреждены или печь неисправна, нельзя ее использовать до тех пор, пока она не будет отремонтирована компетентным лицом.

ПРЕДУПРЕЖДЕНИЕ! Выполнение ремонта или технического обслуживания, включающих снятие крышки, защищающей пользователей от воздействия микроволновой энергии, кем-либо кроме компетентного лица, представляет угрозу.

ПРЕДУПРЕЖДЕНИЕ! Источник микроволнового и высоковольтного излучения. Не снимайте корпус.

- ▶ Если из печи идет дым, выключите ее или отсоедините от сети, и оставьте дверцу закрытой, чтобы потушить пламя.
- ▶ Подогрев напитков микроволнами может привести к их внезапному выкипанию с задержкой; в связи с этим следует соблюдать осторожность при обращении с емкостью с напитком.
- ▶ Для чистки стекла дверцы печи не используйте агрессивные чистящие средства или острые металлические скребки, так как они могут поцарапать поверхность, что, в свою очередь, может привести к растрескиванию стекла.
- ▶ Лампа микроволновой печи не предназначена для других целей.
- ▶ Прибор предназначен для использования в бытовых и аналогичных условиях, таких как:
 - Помещения с кухней для персонала в магазинах, офисах и других местах работы;
 - Здания ферм;
 - Комнаты гостей в отелях, мотелях и других заведениях для временного проживания;
 - Заведения типа bed and breakfast.
- ▶ Микроволновая печь предназначена для подогрева еды и напитков. Сушка еды или одежды, а также подогрев обогревающих вкладышей, тапочек, губок, влажных тряпок и тому подобных предметов может способствовать возникновению травмы, возгорания или пожара.
- ▶ Печь не предназначена для промышленного или лабораторного использования.
- ▶ Допускается использование данного прибора детьми в возрасте от 8 лет и более, а также лицами с ограниченными физическими, сенсорными и психическими способностями или без опыта и знаний, если они работают под присмотром или были проинструктированы относительно безопас-

ного использования прибора и осознают существующие риски. Детям запрещается играть с прибором. Дети не могут чистить устройство и проводить его техническое обслуживание, разве что они старше 8 лет и делают это под наблюдением взрослых. Прибор вместе с кабелем питания держите вне досягаемости детей младше 8 лет.

- ▶ Следите за детьми, чтобы убедиться, что они не играют с прибором.
- ▶ Дверца или наружная поверхность печи может сильно нагреваться во время работы прибора.

ПРЕДУПРЕЖДЕНИЕ: Доступные элементы печи могут сильно нагреваться при эксплуатации. Не подпускайте маленьких детей к прибору.

- ▶ При эксплуатации прибор нагревается до высокой температуры. Следите за тем, чтобы не касаться нагревательных элементов внутри печи.
- ▶ Поверхности печи очень сильно нагреваются во время работы.

RU



ВНИМАНИЕ! ГОРЯЧАЯ ПОВЕРХНОСТЬ

Только для использования в домашних хозяйствах

- ▶ Не размещайте прибор вблизи других электрических устройств, горелок, плит, духовых шкафов и т. д.
- ▶ Всегда перед началом работы убедитесь, что все компоненты прибора установлены правильно.
- ▶ Не включайте печь с открытой дверцей.
- ▶ Печь следует регулярно чистить и удалять любые остатки пищи.
- ▶ Ненадлежащее поддержание печи в чистоте может привести к повреждению ее поверхности, что может отрицательно повлиять на срок службы прибора и привести к угрозам.
- ▶ Не подключайте вилку к электрической сети мокрыми руками.
- ▶ Не вешайте провод электропитания на острых гранях и не позволяйте, чтобы он касался горячих поверхностей.
- ▶ Не вытягивайте вилку из розетки, потянув за шнур.
- ▶ Для безопасности детей, пожалуйста, не оставляйте свободно доступными части упаковки (пластиковые мешки, картонные коробки, полистирол и т.д.).
- ▶ Не используйте удлинители и разветвители. Не включать устройство в розетку дистанционного управления или таймера.
- ▶ Работы по установке и техобслуживании должны выполняться специализированным техником согласно инструкциям производителя и действующим

локальным положениям по безопасности. Не ремонтировать и не менять детали устройства, если об этом четко указано в руководстве по эксплуатации.

- ▶ Устройство должны держать и устанавливать не менее двух человек.
- ▶ Перед выполнением работ по установке устройство должно быть отключено от сети.
- ▶ Устройство предназначено для встраивания. Не использовать его как отдельно стоящий модуль или в шкафу с дверцей.
- ▶ Запрещается погружать устройство, провод или штепсельную вилку в воду или в другие жидкости!
- ▶ Температура доступных поверхностей может быть более
- ▶ высокой, когда оборудование включено.

ПРЕДУПРЕЖДЕНИЕ!

Не разрешайте детям играть с пленкой. Опасность удушья!

ПРИМЕЧАНИЯ ОТНОСИТЕЛЬНО УСТАНОВКИ МИКРОВОЛНОВОЙ ПЕЧИ

1. Распаковать устройство. Если микроволновая печь завернута в защитную пленку, перед использованием удалите ее. Убедиться, что устройство не повреждено. Если повреждено, следует немедленно сообщить об этом продавцу или передать устройство в сервисный центр производителя.
2. Микроволновую печь следует установить в сухом месте и не агрессивной среде, а также хранить вдали от источников тепла и влажности, например, газовых горелок или резервуаров с водой.
3. Микроволновую печь разместить вдали от телевизора и радио или антенн, которые могут создавать помехи. Расстояние между ними должно составлять более 5 м.
4. Микроволновая печь должна быть установлена в месте с доступом к розетке с заземлением.

ВСТРАИВАНИЕ МИКРОВОЛНОВОЙ ПЕЧИ

ВНИМАНИЕ! Из-за ограниченного пространства в шкафу, микроволновую печь следует устанавливать согласно нижеописанной инструкции с целью избежания опасности. Следует оставить зазоры, указанные на рисунках, чтобы обеспечить правильную работу устройства за счет надлежащей вентиляции и охлаждения в шкафу. Стенки мебели, в которой установлено устройство, должны быть стойкими к воздействию тепла, в особенности, если они изготовлены из древесно-стружечной плиты с покрытием. Покрытие должно выдерживать температуру до 120°C. Клейкие или пластиковые покрытия, не обладающие стойкостью к воздействию такой температуры, могут деформироваться и повреждаться. Опора кухонной плиты должна выдерживать его вес. По соображениям безопасности следует избегать непосредственного контакта устройства с электрическими деталями после завершения установки.

Просверлить отверстия для монтажных кронштейнов в местах, как указано на рис.1. Соблюдать точно указанные расстояния

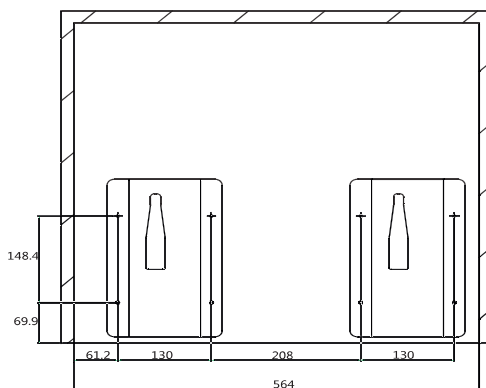

RU

Входящими в комплект винтами (8 шт.) прикрутить монтажные кронштейны (рис.2)

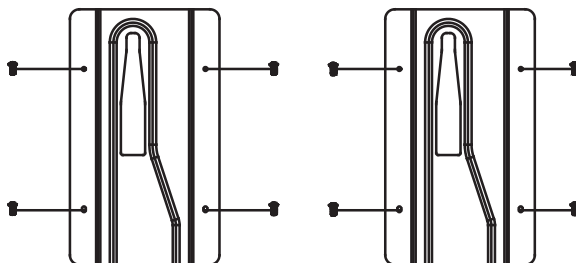

Прикрутить две металлические ножки снизу микроволновой печи (рис.3)

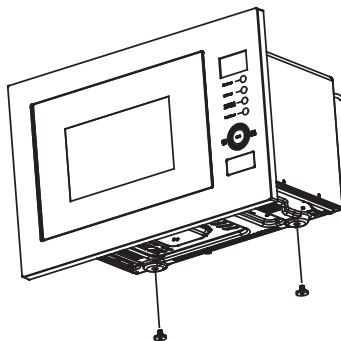

Поместить микроволновую печь в нише шкафа таким образом, чтобы ножки печи заняли свои места в определенных положениях (рис.4)

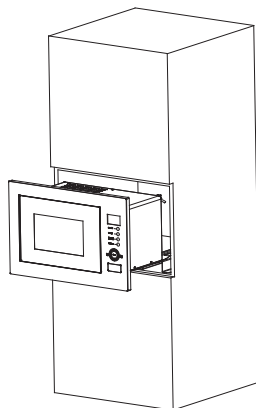

Открыть дверцу микроволновой печи и вставить фиксирующий винт в отверстие под дверцей, как представлено на рис.5

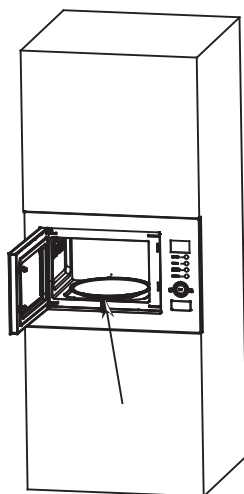

RU

Установить заглушку отверстия, как показано на рис.6

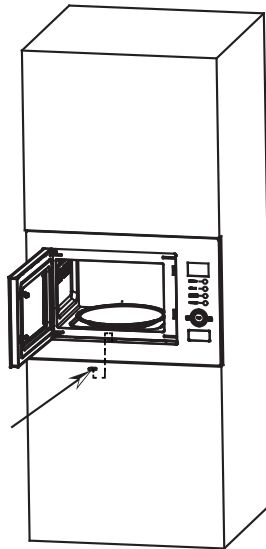

ОСНОВНЫЕ РАЗМЕРЫ:

Размер продукта: (Ш) 595x (В) 390x (Г) 351 (мм)

Размер отверстия: (Ш) 600x (В) 378x (Г) 550 (мм), как показано на рис.7 «D», «E», «F».

G (толщина доски): 18 мм

I (толщина доски): 8 мм

H (глубина неправильного слоя): 21 мм

ОЧИСТКА

УХОД ЗА МИКРОВОЛНОВОЙ ПЕЧЬЮ



ПРЕДОСТЕРЕЖЕНИЕ

Печь следует регулярно чистить и удалять из нее остатки пищи.



ПРЕДУПРЕЖДЕНИЕ

1. Перед очисткой выньте провод питания из розетки. Не погружайте прибор в воду или другие жидкости.
2. Пренебрежение чистотой печи может привести к ухудшению состояния ее поверхности, что, в свою очередь, отрицательно повлияет на ее срок службы и может быть причиной опасной ситуации.
3. Для очистки каких-либо деталей прибора не используйте моющие средства, бензин, абразивный порошок или металлическую щетку.
4. Не снимайте крышку магнетрона.



рис. 7

5. После длительного использования печи могут в ней появиться странные запахи. Вы можете избавиться от них 3 способами:

- a. Положить в чашку несколько кусочков лимона, затем подогревать их в течение 2-3 минут, установив высокую мощность микроволн.
- b. Поставить в микроволновую печь чашку черного чая, затем подогреть его, установив высокую мощность микроволн.
- c. Положить в печь немного цедры с апельсина и подогревать ее в течение 1 минуты, установив высокую мощность микроволн.

ПРЕДУПРЕЖДЕНИЕ! Дети могут пользоваться печью без присмотра только после получения соответствующих инструкций, для того, чтобы они могли безопасно пользоваться печью и знали угрозы, которые могут возникнуть в результате неправильного использования печи.

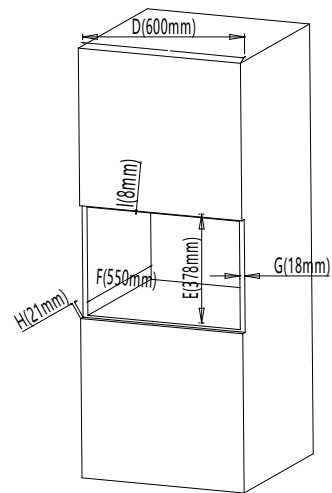
СОВЕТЫ ПО ОЧИСТКЕ

Подробная информация об очистке прокладки дверцы, камеры и прилегающих частей:

Внешние поверхности:

Протирайте корпус влажной мягкой тканью.

Дверца:

Дочиста вытирайте дверцу и окошко с помощью влажной мягкой тряпки.

Уплотнение дверцы и прилегающие части протирайте тряпкой, чтобы удалить пятна и брызги.

Панель управления протирайте слегка влажной мягкой тряпкой.

Внутренние стенки:

Камеру печи дочиста вытирайте мягкой влажной тряпкой.

Брызги от пищи с крышки магнетрона удаляйте тряпкой.

Вращающаяся тарелка / Вращающееся кольцо / Ось вращения:

Промыть водой с мягким моющим средством.

Ополосните чистой водой и оставьте высохнуть.

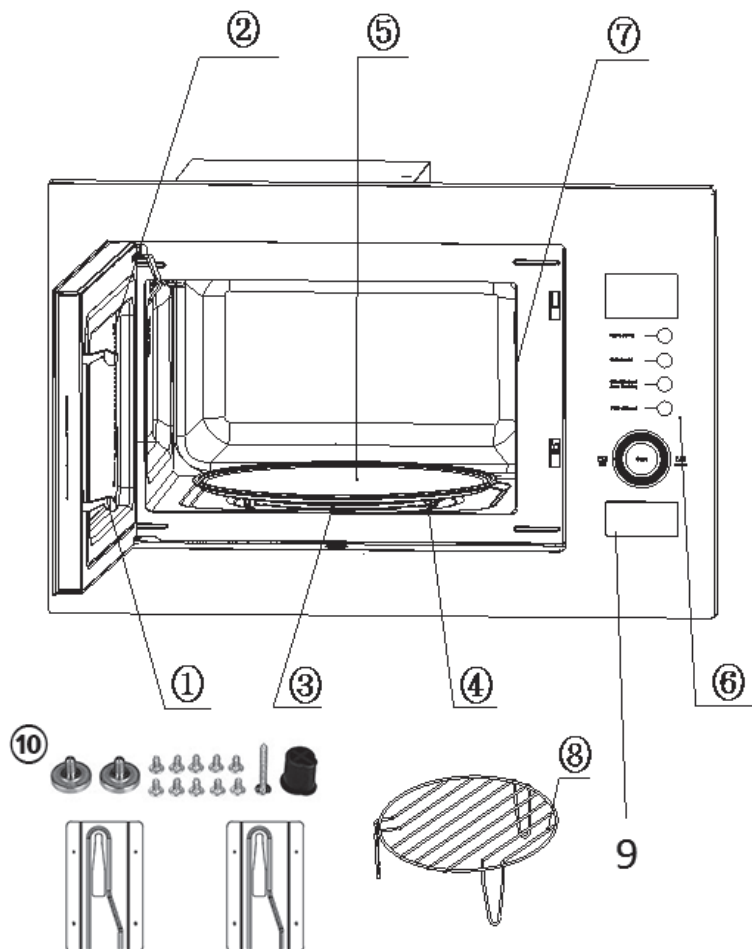

1. Блокировка дверцы

Чтобы печь работала правильно, ее дверцы должны быть плотно закрыты.

2. Окошко

Позволяет пользователю проверить состояние готовящей пищи.

3. Ось вращения

Стеклоянная вращающаяся тарелка закреплена на оси; находящийся под ней двигатель приводит во вращение тарелку.

4. Вращающееся кольцо

Стеклоянная вращающаяся тарелка закреплена на колесиках; они представляют собой опоры тарелки и поддерживают ее в равновесии во время вращения.

5. Вращающаяся тарелка

Пищу кладут на вращающуюся тарелку; ее вращение позволяет равномерно нагревать пищу.

ПРЕДОСТЕРЕЖЕНИЕ

- Сначала нужно установить вращающееся кольцо
- Закрепите вращающуюся тарелку на оси вращения и проверьте, хорошо ли она закреплена

6. Панель управления

Подробности приведены ниже (панель управления может быть изменена без предварительного уведомления)

7. Крышка магнетрона

Находится внутри микроволновой печи, возле стенки с панелью управления.

8. Решетка гриля

Служит для размещения на нем продуктов для грилевания.

9. Кнопка открывания дверцы микроволновой печи

10. Комплект монтажных принадлежностей.

- монтажные кронштейны (2 шт.).
- металлические ножки (2 шт.)
- саморез ST4x12 (8 шт.)
- саморез ST4x33 - фиксирующий (1 шт.)
- Заглушка отверстия (1 шт.)

ПРЕДУПРЕЖДЕНИЕ

Не снимайте крышку магнетрона.

ОПИСАНИЕ ПАНЕЛИ УПРАВЛЕНИЯ

- ЖК-дисплей (также содержит значки часов текущего времени, блокировки клавиатуры, мощности нагревания, режимов работы)
- сенсорная кнопка „MICRO POWER” - выбор мощности нагревания печи
- сенсорная кнопка „GRILL/COMBI” - выбор режима грилевания/комбинированной работы
- сенсорная кнопка „CLOCK/DEFROST/AUTO COOKING” - установка времени, выбор функции размораживания, выбор автоматических программ
- кнопка „PAUSE/CANCEL” - прерывание или выключение (двойное нажатие) текущего процесса
- сенсорный регулятор „-/+ TIME/WEIGHT” - уменьшает или увеличивает время процесса или вес продуктов (изменение часов и минут)
- сенсорная кнопка „START” - начало процесса

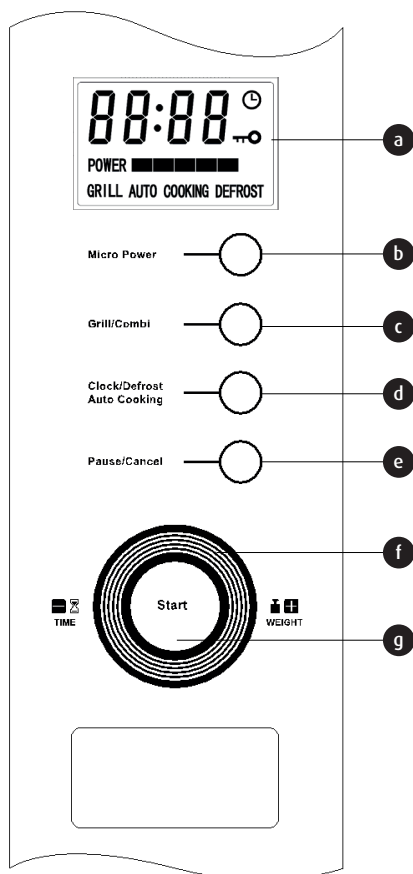

Пример: настройка времени на 12:30.		
	Операции	Дисплей
1	Подключение устройства к сети	1:00
2	Нажать и держать в течение 3 секунд кнопку Clock/Defrost/Auto Cooking	1:00
3	Сенсорным регулятором Time/ Weight установить соответствующий час	12:00
4	Один раз нажать кнопку Clock/Defrost/Auto Cooking .	12:00
5	Сенсорным регулятором Time/ Wright установить соответствующую минуту	12:30
6	Один раз нажать кнопку Clock/Defrost/Auto Cooking – установленные значения часов и минут будут сохранены	

ПЕРЕД ПРИГОТОВЛЕНИЕМ

После подключения питания ЖК-дисплей мигает 3 раза, затем показывает время 1:00. Установите текущий час, придерживая в течение 3 секунд кнопку „CLOCK/DEFROST/AUTO COOKING“. Сенсорным регулятором „-/+“ установить час и сохранить кнопкой „CLOCK/DEFROST/AUTO COOKING“. Такое же действие повторить для установки текущих минут и сохранить кнопкой „CLOCK/DEFROST/AUTO COOKING“.

СИГНАЛ НАПОМИНАНИЯ

После завершения программирования процедуры приготовления на ЖК-дисплее высветится надпись „End“ и раздастся три раза звуковой сигнал, напоминающий о готовности блюда. Если не нажать кнопку „PAUZA/CANCEL“ один раз или не открыть дверцу, звуковой сигнал будет включаться каждые 3 минуты.

PAUSE/CANCEL

На этапе ввода однократное нажатие аннулирует введенные программы и возвращает к предыдущему этапу.

Во время приготовления однократное нажатие прерывает процесс (продолжение после повторного нажатия „START“), а двукратное нажатие аннулирует программу.

ПОДОГРЕВАНИЕ МИКРОВОЛНАМИ

Данная функция служит для приготовления и подогрева пищи. Последовательно нажмите кнопку „MicroPower“, чтобы выбрать желаемую настройку.

Высокая мощность (100P)	100% мощности микроволновой печи. Соответствует для быстрого и тщательного приготовления.
Средне-высокая мощность (80P)	80% мощности микроволновой печи. Соответствует для экспресс-приготовления.
Средняя мощность (60P)	60% мощности микроволновой печи. Соответствует для приготовления на пару.

Средне-низкая мощность (40P)	40% мощности микроволновой печи. Соответствует для размораживания продуктов.
Низкая мощность (20P)	20% мощности микроволновой печи. Соответствует для подогрева пищи.

Доступно также быстрое приготовление. В состоянии готовности нажмите кнопку „Start“, печь начнет экспресс-приготовление с большой мощностью; время приготовления по умолчанию одна минута. Время приготовления можно продлить или сократить с помощью сенсорного регулятора.

ПРЕДОСТЕРЕЖЕНИЕ

- После выбора мощности нагревания используйте сенсорный регулятор (-/+), чтобы установить время процесса. Максимальное время, которое можно установить - 60 минут.
- Запрещено включать пустую микроволновую печь.
- После установки максимальной мощности микроволновая печь автоматически снижает мощность после некоторого времени приготовления, чтобы продлить срок службы устройства.
- Если Вам необходимо вынуть блюдо до истечения установленного времени, нажмите „Pause / Cancel“ для отмены запрограммированной процедуры и избежания непреднамеренного действия при следующем использовании.

Пример: Готовить на средней мощности 10 минут.

	Операции	Дисплей
1	Запустить микроволновую печь.	0:00
2	Выберите мощность нагревания, нажимая соответствующее количество раз кнопку „MicroPower“.	60P
3	Сенсорным регулятором (-/+) установить соответствующее время.	10:00
4	Нажатие кнопки Start начинает отсчитывать установленное время, отражаемое на ЖК-дисплее.	

РАЗМОРОЗКА

Функция служит для размораживания продуктов. Запускается нажатием кнопки „Clock/Defrost/Auto Cooking“ (на дисплее высвечивается надпись „def“). Допустимый вес продуктов до разморозки от 0,1 кг до 2,0 кг. Вес установить сенсорным регулятором (TIME/WGHT). Каждому весу продуктов соответствует запрограммированное заводское время.

Пример: Размораживание 0,4 кг куриного мяса

	Операции	Дисплей
1	Запустить микроволновую печь.	0:00
2	Нажать кнопку Clock/Defrost/Auto Cooking .	dEF
3	Повернуть регулятор Time/Weight , указывая вес размораживаемого продукта.	0.4
4	Включить подогрев, нажимая Start .	5:16
5	В середине процесса размораживания раздастся звуковой сигнал, напоминая о необходимости перевернуть продукт. Откройте дверцу и переверните продукт. Затем закройте дверцу и повторно нажмите Start , чтобы продолжить размораживание.	

ПРЕДОСТЕРЕЖЕНИЕ

- a. Во время данной процедуры обязательно нужно перевернуть продукт с целью равномерного размораживания.
- b. Обычно размораживание занимает больше времени, чем приготовление пищи.
- c. Если продукт можно разрезать ножом, разморозка считается завершенной.
- г. Микроволны проникают в большинстве продуктов на 4 см.
- е. Размороженные продукты следует съесть как можно быстрее. Такие продукты не класть в холодильник и не подвергать повторной заморозке.

GRILL / COMBI

Функция служит для грилевания блюд. При нажатии кнопки **Grill/Combi** ЖК-дисплей будет периодически показывать G - C.1- C.2

G	Grill, нагревательный элемент будет находиться под напряжением во время работы. Подходит для обжарки нежирного мяса или свинины, колбасы, куриных крылышек, так как можно получить светло-коричневую обжарку.
C.1	Сочетание (комбинация) грилевания и микроволнового приготовления. 30% времени на микроволновое приготовление, 70% времени на гриль
C.2	Сочетание (комбинация) грилевания и микроволнового приготовления. 55% времени на микроволновое приготовление, 45% времени на гриль

ПРЕДОСТЕРЕЖЕНИЕ

В режиме **Grill / Combi** все элементы печи, а также решетка и посуда для приготовления могут быть очень горячими. Соблюдайте осторожность во время вытягивания каких-либо предметов из микроволновой печи. Используйте ручки кастрюль или кухонные рукавицы для ПРЕДОТВРАЩЕНИЯ ОЖОГОВ.

Пример: Грилевание продуктов в режиме C.2 в течение 10 минут

	Операции	Дисплей
1	Включите микроволновую печь	1:00
2	Нажимайте Grill/Combi до момента выбора соответствующего режима	C.2
3	Сенсорным регулятором Time/Weight установите необходимое время	10:00
4	Нажмите Start , чтобы начать процесс	

АВТОПРИГОТОВЛЕНИЕ

Микроволновая печь оснащена предустановленными программами приготовления для простых действий. В состоянии ожидания нажмите кнопку „Clock/Defrost/Auto Cooking” до момента выбора соответствующей программы A.1 - A.8. Затем поворотным регулятором „Time/Weight” выберите соответствующий вес продукта.

Выбрать позицию из меню соответственно виду и весу блюда, четко следуя согласно указаниям в нижеприведенной таблице. В противном случае будет нарушен результат приготовления. Каждой позиции из меню соответствует запрограммированное заводское время.

Дисплей	Тип	Метод
A.1	Попкорн	Для разогрева мешочков с кукурузой, доступных на рынке, весом 100г.
A.2	Подогрев пищи	Подогрев пищи весом 0,2, 0,4, 0,6, 0,8, 1,0 кг
A.3	Напитки	Подогрев 1-3 кружек напитков с начальной температурой 5-10 °С. Используйте большую, открытую кружку.
A.4	Пицца	Подогрев 1-2 кусочков холодной пиццы.
A.5	Картофель	Приготовление картофеля, нарезанного кубиками шириной, высотой и длиной по 5 мм. Общий вес составляет 0,45 кг или 0,65 кг. Положить нарезанный картофель в большую тарелку и накрыть тонкой пленкой, чтобы вода не испарилась.
A.6	Овощи	0,1, 0,2 - 0,5 кг овощей выложить в миску для использования в микроволновой печи.
A.7	Мясо	Мясо (0,1, 0,2 - 0,5 кг) нарезать небольшими кусочками, выложить на тарелку, добавить специи и перемешать.
A.8	Рыба	Режим для приготовления на пару рыбы весом 0,1, 0,2 - 0,5 кг. Помыть, очистить от чешуи рыбу, сделать надрезы. Рыбу положить на плоскую тарелку диаметром 22–27 см, опрыскать соответствующими ингредиентами и накрыть тонкой пленкой, чтобы вода не испарилась. После приготовления оставить на 2 минуты.

ПРЕДОСТЕРЕЖЕНИЕ

- а. Температура пищи перед готовкой должна составлять 20–25°C. Более высокая или низкая температура пищи перед приготовлением требует более короткого или более длительного нагрева в микроволновой печи.
- б. Температура, вес и форма пищи значительно влияют на результат приготовления. Если факторы, перечисленные в приведенном выше меню, не соответствуют норме, для достижения наилучших результатов следует отрегулировать время приготовления.

Пример: Приготовление 0,65 кг картофеля

	Операции	Дисплей
1	Включить микроволновую печь.	1:00
2	Кнопкой „Clock/Defrost/Auto Cooking” выбрать режим A.5	A.5
3	Прокрутить регулятор Czas/Waga, чтобы выбрать вес 0,65 кг	0.65
4	Включить подогрев, нажимая Start.	10:12

БЛОКИРОВКА КЛАВИАТУРЫ

Используйте данную функцию, чтобы заблокировать панель управления во время чистки или чтобы дети не могли пользоваться печью без присмотра взрослых. В данном режиме все кнопки отключены.

Блокировка и разблокировка клавиатуры осуществляется нажатием и удержанием в течение 3 секунд кнопки „Pause/Cancel”. При блокировке клавиатуры на ЖК-дисплее светится значок ключа.

ПРИГОТОВЛЕНИЕ С ПЕРЕМЕННОЙ МОЩНОСТЬЮ

Для достижения лучшего результата приготовления некоторые рецепты требуют различного режима и времени приготовления. Вы можете подготовить и запрограммировать свое меню следующим образом:

Пример: Приготовление с мощностью 100% в течение 3 минут, затем 9 минут с мощностью 20 %

	Операция	Дисплей
1	100 % в течение 3 минут	
1.1	Кнопкой Micro Power выбрать мощность 100 %	100P
1.2	Регулятором Time/ Weight установить время 3 минуты	3:00
2	20% в течение 9 минут	
2.1	Кнопкой Micro Power выбрать мощность 20 %	20P
2.2	Регулятором Time/ Weight установить время 9 минут	9:00
3	Запустите процесс кнопкой START	



ПРЕДОСТЕРЕЖЕНИЕ

- После завершения приготовления с мощностью микроволн 100 % автоматически включается следующая операция.
- Можно установить максимально 4 последовательные операции в рамках одного процесса

ФУНКЦИЯ ОТЛОЖЕННОГО СТАРТА

Можно настроить, чтобы подогрев запустился в определенное время. Настройка состоит из выполнения 2-х шагов:

- Установить текущее время;
- Установить меню и время приготовления.

Пример: Актуальное время 12.30. Вам необходимо, чтобы микроволновая печь включилась в 14.20 с мощностью 100 % в течение 9 минут и 30 секунд

	Операции	Дисплей
1	Включите микроволновую печь	1:00
1.1	Нажать и держать в течение 3 секунд кнопку Colck/Defrost/Auto Cooking	1:00
1.2	Сенсорным регулятором Time/ Weight установить соответствующий час	12:00
1.3	Нажать кнопку Colck/Defrost/AutoCooking , чтобы перейти к установке минут	12:00
1.4	Сенсорным регулятором Time/ Weight установить соответствующую минуту	12:30
1.5	Нажать кнопку Colck/Defrost/AutoCooking – для сохранения установленного времени	12:30
2	Установка мощности и времени нагрева	
2.1	Установка мощности нагрева кнопкой Micro Power button	100P
2.2	Установка времени нагрева сенсорным регулятором Time/ Weight	9:30
2.3	Нажать и держать в течение 3 секунд кнопку Colck/Defrost/Auto Cooking	

3	Установить ожидаемое время начала. Повторить шаги с пп. 1.2, 1.3, 1.4	
4	Нажать кнопку Colck / Defrost / AutoCooking , чтобы подтвердить. Программа активирована, микроволновая печь начнет работу в 14:20.	
5	Можно проверить установленное время начала, нажимая на кнопку Colck / Defrost / AutoCooking .	

ИНСТРУКЦИЯ ПО ИСПОЛЬЗОВАНИЮ КУХОННОЙ УТВАРИ

Настоятельно рекомендуется использовать емкости, пригодные для использования в микроволновой печи и обеспечивающие безопасность. В принципе, для микроволновой печи подходят емкости, изготовленные из материалов, устойчивых к воздействию высокой температуры: керамики, стекла или пластика. Для приготовления пищи в микроволновой печи или приготовления пищи в смешанном режиме не используйте емкости из металла, так как на них могут образоваться искры. В приведенной ниже таблице указана соответствующая информация.

Материал емкости	Микроволновая печь	Гриль	Комбинированный режим	Примечания
Керамика, устойчивая к высокой температуре	Да	Да	Да	Нельзя использовать фаянс или посуду, декорированную металлическим ободком.
Пластмасса, устойчивая к высокой температуре	Да	Нет	Нет	Нельзя использовать для длительного приготовления пищи в микроволновой печи.
Стекло, устойчивое к воздействию высокой температуры	Да	Да	Да	
Пластиковая пленка	Да	Нет	Нет	Нельзя использовать для приготовления мяса или тефтелей, так как перегрев может повредить пленку.
Лоток для барбекю	Нет	Да	Да	
Металлическая емкость	Нет	Нет	Нет	Нельзя использовать в микроволновой печи. Микроволны не проходят через металл.
Лакированные изделия	Нет	Нет	Нет	Мало устойчивы к высокой температуре. Не используйте для приготовления пищи в высокой температуре.
Бамбук и бумага	Нет	Нет	Нет	Мало устойчивы к высокой температуре. Не используйте для приготовления пищи в высокой температуре.

RU

СОВЕТЫ ПО ПРИГОТОВЛЕНИЮ ПИЩИ

Следующие факторы могут повлиять на результат приготовления:

Размещение еды

Более толстые куски следует положить на край тарелки, более тонкие в середине, и все равномерно распределить. Не накладывать друг на друга кусков, если это возможно.

Время приготовления

Такие продукты, как курица, гамбургер или стейк следует один раз перевернуть во время приготовления. В зависимости от вида еды ее можно перемешать снаружи внутри емкости один или два раза во время приготовления.

Равномерное приготовление

Такие продукты, как курица, гамбургер или стейк следует один раз перевернуть во время приготовления.

В зависимости от вида еды ее можно перемешать снаружи внутри емкости один или два раза во время приготовления.

Оставление в печи

После окончания времени приготовления оставьте пищу в печи на некоторое время, чтобы цикл приготовления завершился и чтобы еда постепенно охладилась.

Если еда готова

Для того, чтобы оценить, что еда уже готова, следует обратить внимание на ее цвет и твердость. Здесь следует принять во внимание:

- Выходит ли пар из всех частей еды, а не только по краям
- Можно ли мясо курицы легко отделить от кости
- Нет ли на свинине или птице следов крови
- Матовая ли рыба и можно ли ее легко разрезать вилкой

Посуда для жарки

Используя посуду для жарки или самоподогревающую емкость, следует всегда устанавливать под нее теплоизолирующую подкладку, например, фарфоровую тарелку, чтобы не повредить вращающуюся тарелку и вращающееся кольцо.

Пластиковая пленка подходит для микроволновой печи

Во время приготовления еды с высоким содержанием жира пластиковая пленка не должна касаться еды – это может привести к ее плавлению.

Пластиковая посуда подходит для микроволновой печи

Некоторые пластиковые изделия, подходящие для микроволновой печи, могут быть непригодны для приготовления еды с высоким содержанием жира и сахара. Кроме того, нельзя превышать время предварительного нагревания, указанного в руководстве по эксплуатации посуды.

ТЕХНИЧЕСКОЕ ОБСЛУЖИВАНИЕ

СЕРВИСНОЕ ОБСЛУЖИВАНИЕ

Перед обращением в сервисный пункт выполните перечисленные ниже действия.

1. Поставьте в микроволновую печь чашку воды (прим. 150 мл) в стеклянной посуде и плотно закройте дверцу. Если дверцы были правильно закрыты, лампа в печи погаснет. Включите печь на 1 минуту.
2. Загорается ли лампа печи?
3. Работает ли вентилятор?
(Чтобы проверить приблизьте руку к вентиляционному отверстию на задней стенке печи.)
4. Вращается ли вращающаяся тарелка?
(Вращающаяся тарелка может вращаться по часовой стрелке или в противоположном направлении. Это нормальная работа.)
5. Нагрелась ли вода в микроволновой печи

Если ответ на любой из вышеперечисленных вопросов, то „НЕТ“, то проверьте электрические розетки и предохранитель электрической сети.

Если розетка и предохранитель работают должным образом, СВЯЖИТЕСЬ С БЛИЖАЙШИМ УПОЛНОМОЧЕННЫМ СЕРВИСНЫМ ЦЕНТРОМ.

СЕРВИСНОЕ ОБСЛУЖИВАНИЕ ЭЛЕМЕНТОВ БЕЗОПАСНОСТИ

Внимание: МИКРОВОЛНОВОЕ ИЗЛУЧЕНИЕ

1. Конденсатор высокого напряжения остается заряженным после отключения устройства от сети. Чтобы разрядить его, прежде чем его коснуться, необходимо замкнуть отрицательный вывод конденсатора высокого напряжения с корпусом печи (с помощью отвертки).
2. Во время обслуживания следующие части подлежат извлечению и обеспечивают доступ к потенциалам выше 250 В относительно земли.
 - Магнетрон
 - Трансформатор высокого напряжения
 - Конденсатор высокого напряжения
 - Индикатор высокого напряжения
 - Предохранитель высокого напряжения
3. Во время обслуживания возникновение следующих неблагоприятных условий может вызвать воздействие микроволнового излучения.
 - Неправильный монтаж магнетрона
 - Неправильная подгонка замка двери, дверных петель и дверцы.
 - Неправильный монтаж опоры переключателя.
 - Повреждение дверцы, ее уплотнения или корпуса.

RU

ТЕХНИЧЕСКИЕ ДАННЫЕ

Технические параметры указаны на заводском щитке прибора.
Длина сетевого кабеля: 0,80 м



ВНИМАНИЕ! Компания MPM agd S.A. оставляет за собой право вносить технические изменения в конструкцию.

RU

ПРАВИЛЬНАЯ УТИЛИЗАЦИЯ ПРОДУКТА (изношенное электрическое и электронное оборудование)

Польша



Маркировка на продукте указывает на то, что продукт не следует выбрасывать вместе с другими бытовыми отходами по окончании срока службы. Изношенное оборудование может оказывать вредное воздействие на окружающую среду и здоровье человека из-за потенциального содержания опасных веществ, смесей и компонентов. Смешивание отходов в виде изношенного электронного и электрического оборудования с другими отходами или их непрофессиональная разборка может привести к выбросу веществ, вредных для здоровья и окружающей среды. Изношенное устройство необходимо сдать на пункт сбора отработанного электрического и электронного оборудования. Чтобы получить подробную информацию о месте сдачи электрических и электронных отходов, пользователь должен обратиться в местный пункт сбора оборудования для утилизации или на завод по переработке изношенного оборудования.

Życzymy zadowolenia z użytkowania naszego wyrobu i zapraszamy
do skorzystania z szerokiej oferty handlowej firmy **MPM**

*We wish you satisfaction from using the product and invite you to check a wide
range of other **MPM** appliances*

*Желаем получить удовольствие от использования нашего продукта
и приглашаем воспользоваться широким коммерческим предложением
компании **MPM***

AKCESORA
I CZĘŚCI ZAMIENNE KUPISZ NA
mpmstrefa.pl



MPM agd S.A.
ul. Brzozowa 3, 05-822 Milanówek, Polska
tel.: (22) 380 52 34, fax: (22) 380 52 72, BDO: 000027599
www.mpm.pl