

SOUNDBAR SPEAKER KM8007

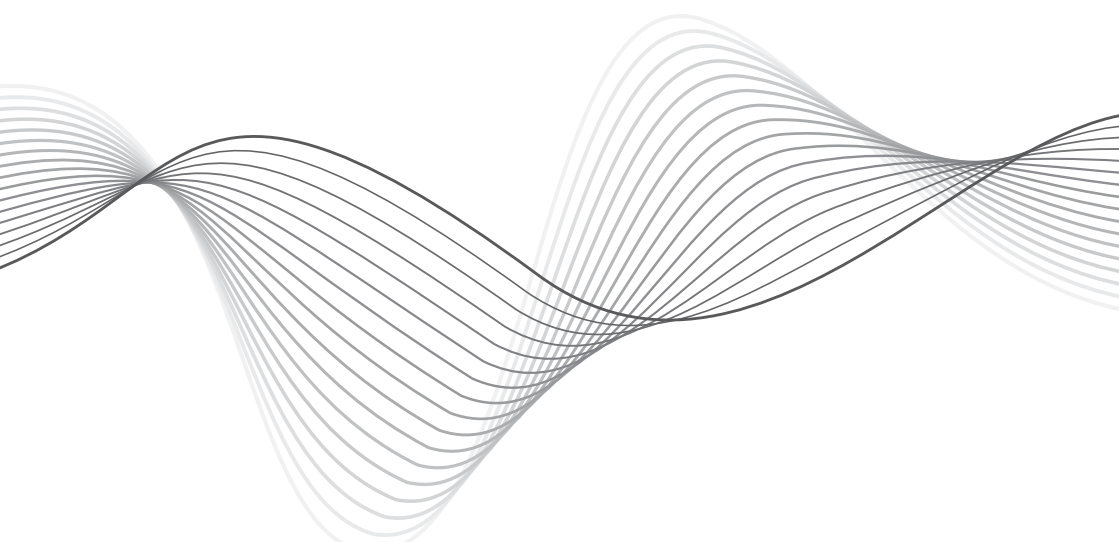

BEDIENUNGSANLEITUNG

DE

OWNER'S MANUAL

EN

MODE D'EMPLOI

FR

GEBRUIKSAANWIJZING

NL

INSTRUKCJA OBSŁUGI

PL

MANUAL DE UTILIZARE

RO

NÁVOD NA POUŽITIE

SK

Bevor Sie beginnen

Vielen Dank für den Kauf dieses Systems. Bitte lesen Sie die Bedienungsanleitung bevor Sie das Gerät benutzen. Bewahren Sie die Bedienungsanleitung auf für späteres nachschlagen.

Für Ihre Sicherheit



Vor dem Betrieb dieses Systems überprüfen Sie die Spannung dieses System um zu sehen, ob es mit der Spannung Ihrer lokalen Stromversorgung übereinstimmt



Wenn Sie den Netzstecker ziehen, ziehen Sie immer am Stecker und nie am Kabel.



Schützen Sie das Netzkabel so, dass nicht getreten oder geknickt wird, insbesondere an Steckern, Steckdosen und dem Punkt, wo es aus dem Gerät heraustritt.



Vermeiden Sie das Aufstellen des Gerät sowie Zubehör in der Nähe von offenem Feuer oder anderen Wärmequellen, sowie direktem Sonnenlicht.



Um einen Stromschlag zu vermeiden, das Gehäuse nicht öffnen. Übelassen Sie alle Wartungsarbeiten qualifiziertem Servicepersonal.



Das Gerät sowie Zubehör nie Regen oder Wasser aussetzen. Stellen Sie niemals Behälter mit Flüssigkeiten wie Vasen in der Nähe des Gerätes auf.



Die Lüftungsöffnungen des Geräts dürfen nicht mit Gegenständen wie Zeitungen, Tischtücher, Vorhänge usw. verdeckt werden. Überhitzung kann zu Beschädigungen führen und verkürzt die Lebensdauer der Geräte.



Lassen Sie NIEMALS jemanden, insbesondere Kinder irgendetwas in die Löcher, Schlitzes oder andere Öffnung des Gerätes stecken - das könnte zu einen tödlichen elektrischen Schlag führen;



Nie das Produkt mit scharfen Gegenständen schlagen.

WARNUNG

UM DIE GEFAHR VON FEUER ODER ELEKTRISCHEN SCHLAG ZU VERMEIDEN, DARF DAS GERÄT NICHT TROPF- ODER SPRITZWASSER AUSGESETZT WERDEN.

ACHTUNG:

UM DAS RISIKO VON BRANDVERLETZUNGEN UND STROMSCHLÄGEN ZU VERRINGERN ENTFERNEN SIE NICHT DIE ABDECKUNG (ODER RÜCKSEITE) DES GERÄTS. ÜBERLASSEN SIE ALLE WARTUNGSARBEITEN QUALIFIZIERTEM SERVICEPERSONAL.



CAUTION

RISK OF ELECTRIC SHOCK
DO NOT OPEN



Das dreieckige Blitzsymbol mit Pfeilkopf weist den Benutzer auf das Vorhandensein von nicht isolierter „gefährlicher Spannung“ im Inneren des Gerätes hin, die ausreichen kann, um die Gefahr eines elektrischen Schlags darzustellen.

Das dreieckige Symbol mit dem Ausrufezeichen weist den Benutzer auf wichtige Bedienungs- und Wartungs- (Reparatur-) hinweise hin, die in dieser Bedienungsanleitung enthalten sind.



Gehörschutz

Hören Sie mit einer gemäßigten Lautstärke.

* Die Lautstärke kann täuschen. Im Laufe der Zeit passt sich Ihr "Gehör Komfort" an höhere Lautstärken an. Also nach längerem Hören bei "normaler" Lautstärke kann in Wirklichkeit sehr laut und für Ihr Gehör schädlich sein. Um dem vorzubeugen, sollten Sie Ihre Lautstärke in einem sicheren Bereich einstellen, bevor sich Ihr Gehör anpasst und lassen Sie es dort

Um einen sicheren Lautstärkepegel einzurichten:

- * Stellen Sie die Lautstärke auf eine geringe Lautstärke.
- * Erhöhen Sie langsam die Lautstärke, bis Sie klar und deutlich zu hören ist.

Hören Sie nur für einen angemessenen Zeitraum:

- * Längeres Aussetzen, auch bei eigentlich "sicherem " Lautstärkepegel kann Hörverluste verursachen.
- * Achten Sie darauf, Ihr Gerät angemessen zu verwenden und nehmen entsprechende Pausen.

PRODUKTBESCHREIBUNG

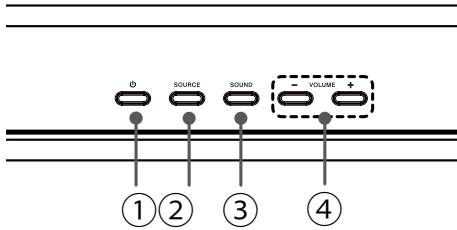

- ① Standby
- ② Quelle
- ③ Klang
- ④ Lautstärke +/Lautstärke -

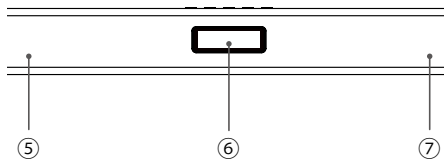

- ⑤ Linker Lautsprecher
- ⑥ LCD Display/IR Sensor
- ⑦ Rechter Lautsprecher

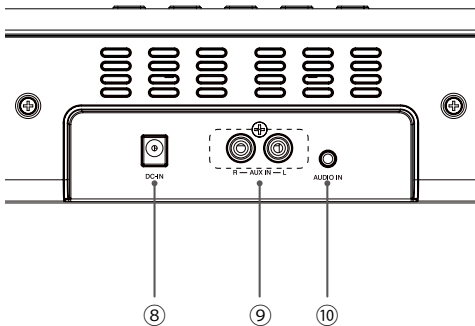

- ⑧ DC Eingangsbuchse
- ⑨ AUX-IN L/R (RCA) Buchse
- ⑩ Audio-Eingangsbuchse (3,5 mm)

FERNBEDIENUNG

- ① Taste Standby
- ② Taste Audio Ein
- ③ Lautstärke +
- ④ Taste Klang
- ⑤ Taste Ton Aus
- ⑥ Lautstärke -
- ⑦ Taste Bluetooth
- ⑧ Taste AUX

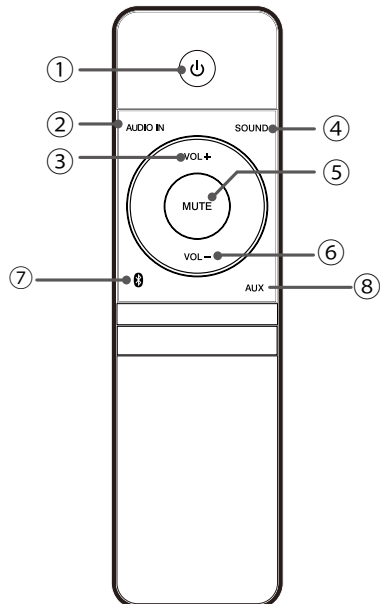

Einlegen der Batterien

1. Öffnen Sie das Batteriefach.

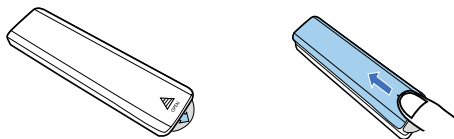

2. Legen Sie CR2032 Batterie mit der korrekten Polarität (+/-) ein wie angezeigt.

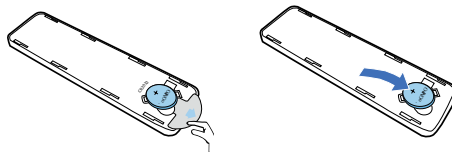

3. Schließen Sie das Batteriefach.

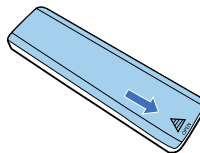

Hinweis:

- Entnehmen Sie die Batterien, wenn die Fernbedienung für einen längeren Zeitraum nicht verwendet wird.
- Die Fernbedienung nicht stoßen oder fallen lassen.
- Kein Wasser oder andere Flüssigkeiten über die Fernbedienung verschütten.
- Legen Sie die Fernbedienung nicht auf ein nasses Objekt.
- Legen Sie die Fernbedienung nicht unter direkter Sonneneinstrahlung oder in der Nähe von Wärmequellen.

DE

Reichweite der Fernbedienung

1. Richten Sie die Fernbedienung am IR Sensor an der Vorderseite des Gerätes aus.
2. Stellen Sie sicher dass sich keine Hindernisse zwischen der Fernbedienung und dem IR Sensor am Hauptgerät befinden.

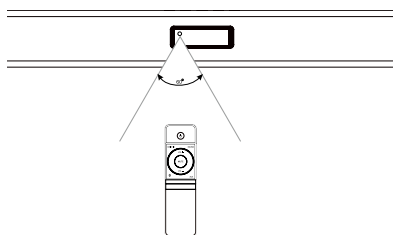

WANDHALTERUNG

Hinweis:

Wandmontage darf nur von qualifiziertem Personal vorgenommen werden. Falsche Montage kann zu schweren Verletzungen und Sachschäden führen. Die mitgelieferten Wandhalterungen sind nur für den Einsatz an senkrechten Wänden geeignet für eine solchen Montage. Es ist die Verantwortung des Installateurs, zu überprüfen, dass die Wand sicher die Gesamtlast der Kangleiste und Wandhalterung trägt. Zusätzliche Werkzeuge die für die Installation benötigt werden, sind nicht enthalten. Schrauben nicht überdrehen.

1. Teile

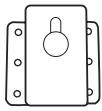

Halterung x 2



Schrauben A x 4

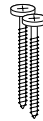

Schrauben B x 2



Dübel B x 2

2. Löcher bohren, Dübel B x 2, Schrauben B x 2 montieren.

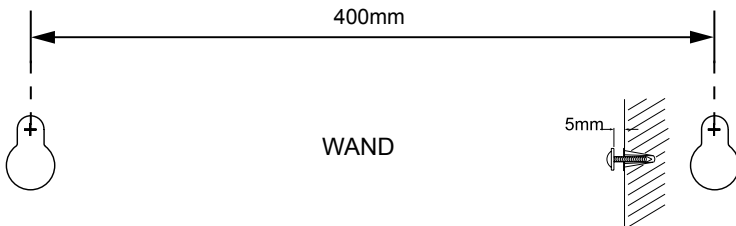

3. Schrauben A montieren.

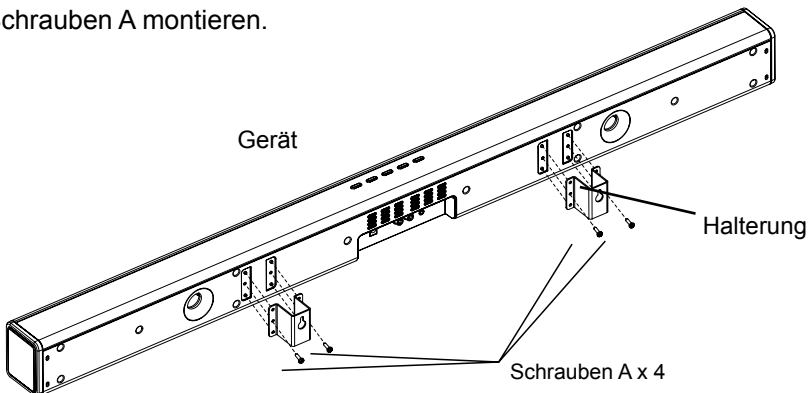

4. Gerät aufhängen

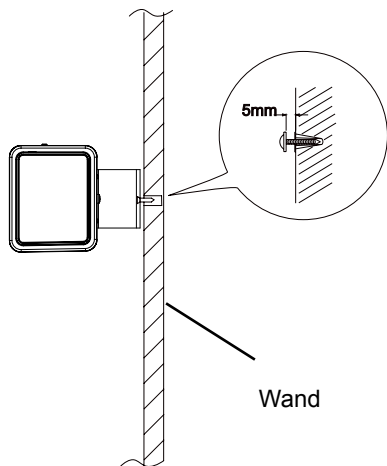

ANSCHLUSS DER EXTERNEN GERÄTE

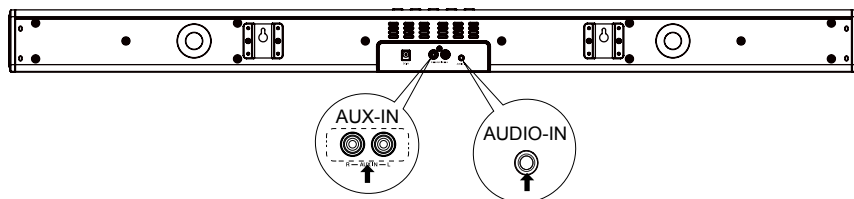

DE

ANSCHLIESSEN DES AC/DC NETZGERÄTES

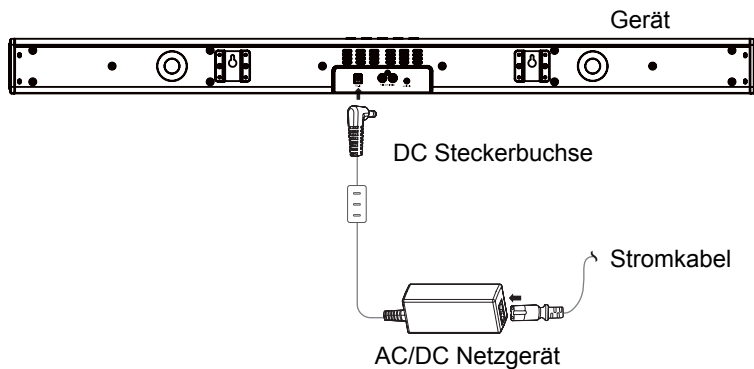

ECO-POWER/ BEREITSCHAFTS-FUNKTION

Dieses Gerät verfügt über einen ECO-Power / Bereitschafts-Modus. Drücken Sie die Taste Standby auf der Fernbedienung / am Gerät um in den Bereitschafts-Modus zu wechseln, und den Energieverbrauch zu verringern.

BEDIENUNG

1. Einschalten

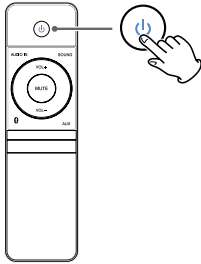

2. Lautstärke regeln

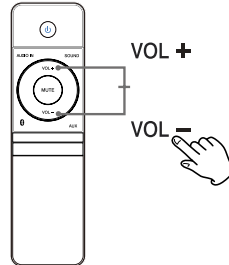

KLANGTON AUS

Drücken Sie zum Auswählen:
MUSIK → FILM → NORMAL

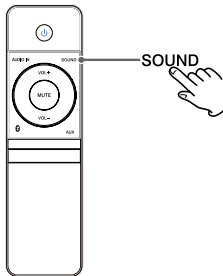

TON AUS

Drücken Sie um den Ton auszuschalten
Beim drücken der Taste Lautstärke oder Quelle wird der Ton wieder hergestellt.

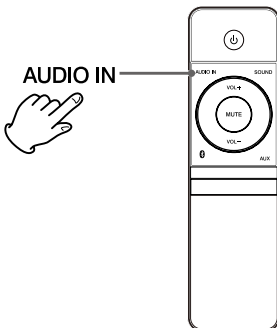
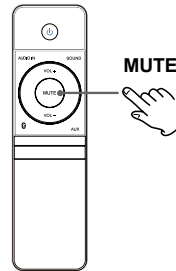

AUX-IN (RCA)

Drücken Sie zum Auswählen von Aux-In

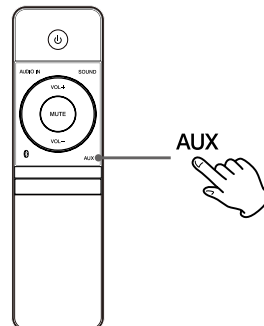

AUDIO EIN (3,5 mm)



Drücken Sie zum Auswählen von Audio Ein

BLUETOOTH

Koppeln Bluetooth - fähiger Geräte

Hinweis:

- Die Koppelung muss nur einmal durchgeführt werden. Die Reichweite zwischen diesem System und einem Bluetooth-Gerät beträgt etwa 8 Meter.
- Kompatibilität mit allen Bluetooth-Geräten wird nicht garantiert.
- Jedes Hindernis zwischen diesem System und einem Bluetooth-Gerät kann die Reichweite verringern.

1. Drücken Sie die Taste  Bluetooth auf der Fernbedienung.
2. Schalten Sie die Bluetooth -Funktion auf Ihrem Gerät ein.
3. Suche nach anderen Bluetooth-Geräten mit Ihrem Gerät.
4. Wählen Sie „KM8007“ in der Kopplungsliste.
5. Drücken und halten der Taste  Bluetooth.

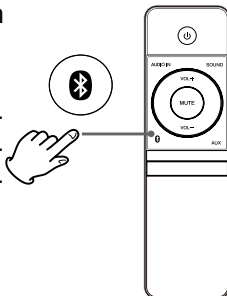

Hinweis:

- Die Verbindung wird getrennt, wenn das Gerät über die Reichweite hinaus bewegt wird.
- Wenn Sie das Gerät wieder mit dem System verbinden möchten, beachten Sie die Reichweite.
- Das Gerät unterstützt A2DP Funktion.

Reinigung

- Vor der Reinigung Gerät immer von der Stromversorgung trennen.
- Zum Reinigen Gehäuse nur mit einem weichen, leicht angefeuchteten Tuch abwischen und danach trocknen.
- Verwenden Sie keine Reinigungsmittel die Alkohol, Ammoniak oder Scheuermittel enthalten, da diese das Gerät beschädigen können.

FEHLERBEHEBUNG

Wenn Sie ein Problem mit Ihrem System haben, suchen Sie in dieser Liste nach einer möglichen Lösung, bevor Sie den Kundendienst anrufen. Wenn Sie das Problem mit den hier angegebenen Hinweisen nicht lösen können, oder das System ist beschädigt worden, rufen Sie eine qualifizierte Person, wie z. B. Ihren Fachhändler, für Behebung.

Kann die Klangleiste nicht auf meinem Bluetooth-Gerät finden

Die Bluetooth Funktion am Gerät ist nicht aktiviert.

Lautes Brummen oder Rauschen ist zu hören.

Die Stecker und Buchsen sind verschmutzt. Wischen Sie diese mit einem Tuch, das leicht mit einem geeigneten nicht scheuernden Reinigungsmittel angefeuchtet ist.

Kein Strom

- Überprüfen Sie ob das Netzkabel des Gerätes richtig angeschlossen ist.
- Überprüfen Sie ob Spannung an der AC Steckdose ist.
- Stellen Sie sicher dass das Gerät eingeschaltet ist

Fernbedienung funktioniert nicht

- Verringern Sie den Abstand zwischen Fernbedienung und Gerät.
- Batterien in der Fernbedienung austauschen.
- Entfernen Sie Hindernisse zwischen Fernbedienung und Gerät.
- Fernbedienung direkt am Sensor des Hauptgerätes ausrichten.

TECHNISCHE DATEN**Verstärker**

Ausgangsleistung.....	20 Wx2 RMS
Frequenzgang.....	100 Hz ~ 20 KHz
FM Rauschabstand.....	> 70 dB
AUX Eingang.....	1000 mV
Abmessungen.....	995 x 73 x 60 mm

Allgemeine Informationen

DC Stromversorgung am Gerät.....	18 V; 2,5 A
Spannungsversorgung.....	100-240 V~ 50/60 Hz
Verbrauch.....	12 W
ECO Bereitschaftsverbrauch.....	≤ 0,5 W

Bluetooth

Kommunikationssystem.....	Bluetooth Standard Version 2.1 + EDR
Maximale Reichweite.....	etwa 8 m
Kompatible Bluetooth - Profile.....	Advanced Audio Distribution Profile (A2DP)
Unterstütztes Multigerät-Kopplung.....	bis zu 8 Geräte

Die Spezifikationen können ohne Ankündigung geändert werden.

"Hiermit erklärt die Firma Lechpol dass sich das Gerät KM8007 im Einklang mit den grundlegenden Anforderungen und anderen relevanten. Bestimmungen der Richtlinie 1999/5/EG befindet. Konformitätserklärung zum Download auf www.lechpol.eu"



Deutsch
Korrekte Entsorgung dieses Produkts
(Elektromüll)



(Anzuwenden in den Ländern der Europäischen Union und anderen europäischen Ländern mit einem separaten Sammelsystem)

Die Kennzeichnung auf dem Produkt bzw. auf der dazugehörigen Literatur gibt an, dass es nach seiner Lebensdauer nicht zusammen mit dem normalen Haushaltsmüll entsorgt werden darf. Entsorgen Sie dieses Gerät bitte getrennt von anderen Abfällen, um der Umwelt bzw. der menschlichen Gesundheit nicht durch unkontrollierte Müllbeseitigung zu schaden. Recyceln Sie das Gerät, um die nachhaltige Wiederverwertung von stofflichen Ressourcen zu fördern.

Private Nutzer sollten den Händler, bei dem das Produkt gekauft wurde, oder die zuständigen Behörden kontaktieren, um in Erfahrung zu bringen, wie sie das Gerät auf umweltfreundliche Weise recyceln können.

Gewerbliche Nutzer sollten sich an Ihren Lieferanten wenden und die Bedingungen des Verkaufsvertrags konsultieren. Dieses Produkt darf nicht zusammen mit anderem Gewerbemüll entsorgt werden.

Vertrieben durch LECHPOL Electronics BV, Nijverheidsweg 15 4311RT Bruinisse, Niederlande.

Before Use

Thank you for purchasing this system. Please read these operating instructions before operating the unit. The operating instructions should be retained for future reference.

For your safety



Before operating this system, check the voltage of this system to see if it is identical with the voltage of your local power supply.



Don't obstruct the ventilation openings of the equipment with items such as newspaper, table-cloths, curtains, etc.. Overheating will cause damage and shorten the life of the equipment.



When you disconnect the power cord, always pull the plug, never the cable.



NEVER let anyone especially children push anything into holes, slots or any other opening in the case - this could result in a fatal electrical shock;



Protect the power cord from being walked on or pinched, particularly at plugs, convenience receptacles, and the point where they exit from the device.



Never hitting the product use the sharp objects.



Never place the product and accessories near naked flames or other heat sources, including direct sunlight.



To avoid electric shock, do not open the cabinet. Refer all servicing to qualified service personnel.



Never expose the product and accessories to rain or water. Never place liquid containers, such as vases, near the product.

EN

WARNING:
TO PREVENT FIRE OR SHOCK HAZARD,
DO NOT EXPOSE THIS APPLIANCE TO
DRIPPING OR SPLASHING.

CAUTION:
TO REDUCE THIS RISK OF ELECTRIC
SHOCK DO NOT REMOVE COVER
(OR BACK), NO USER SERVICEABLE
PARTS INSIDE. REFER SERVICING TO
QUALIFIED SERVICE PERSONNEL.



CAUTION

**RISK OF ELECTRIC SHOCK
DO NOT OPEN**



This symbol indicates that dangerous voltage constituting a risk of electric shock is present within this unit.



This symbol indicates that there are important operating and maintenance instructions in the literature accompanying this unit.

Hearing safety

Listen at a moderate volume.

* Sound can be deceiving. Over time your hearing "comfort level" adapts to higher volumes of sound. So after prolonged listening, what sounds "normal" can actually be loud and harmful to your hearing. To guard against this, set your volume to a safe level before your hearing adapts and leave it there.

To establish a safe volume level:

* Set your volume control at a low setting.

* Slowly increase the sound until you can hear it comfortably and clearly, without distortion.

Listen for reasonable periods of time:

* Prolonged exposure to sound, even at normally "safe" levels, can also cause hearing loss.

* Be sure to use your equipment reasonably and take appropriate breaks.

PRODUCT DESCRIPTION

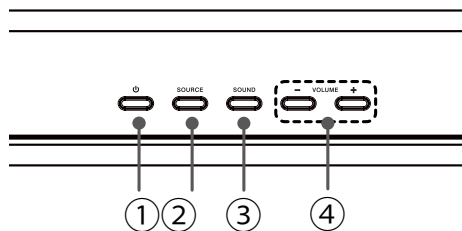

- ① Standby
- ② Source
- ③ Sound
- ④ Volume +/Volume -

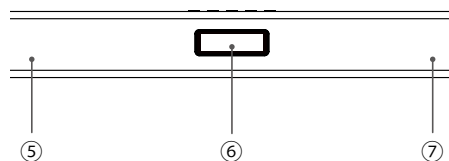

- ⑤ Left speaker
- ⑥ LCD Display/IR sensor
- ⑦ Right speaker

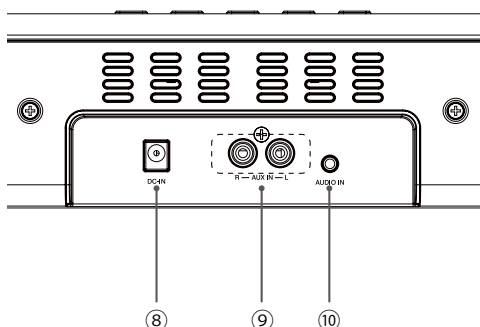

- ⑧ DC-IN Jack
- ⑨ AUX-IN L/R (RCA) Jack
- ⑩ Audio-in Jack (3,5 mm)

REMOTE CONTROL

- ① Standby button
- ② Audio-in button
- ③ Volume+
- ④ Sound button
- ⑤ Mute button
- ⑥ Volume-
- ⑦ Bluetooth button
- ⑧ AUX button

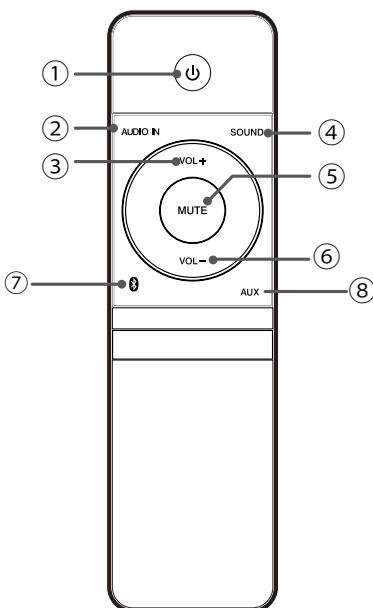

BATTERY INSTALLATION

To insert the remote control battery:

1. Open the battery compartment.

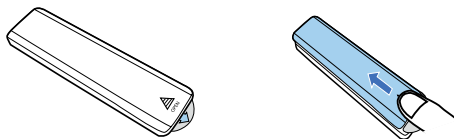

2. Insert CR2032 battery with correct polarity (+/-) as indicated.

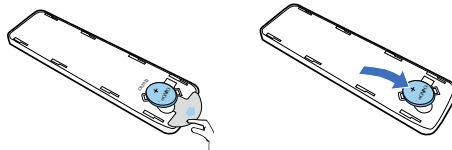

3. Close the battery compartment.

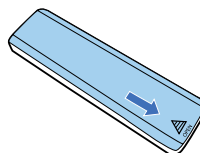

Note:

- If you are not going to use the remote control for a long time, remove the batteries.
- Batteries contain chemical substances, so they should be disposed of properly.

Caution:

- Risk of explosion! Keep batteries away from heat, sunshine, or fire. Never discard batteries in fire.

REMOTE CONTROL OPERATION RANGE

- The remote control sensor on the front unit is sensitive to the remote control's commands up to a maximum of 5 meters away and within a maximum of a 60° angle.
- Please note that the operating distance may vary depending on the brightness of the room.
- Any obstacles between remote control and the device may reduce operation range.

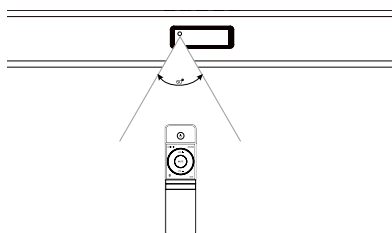

WALL MOUNTING

Note: Wall mounting must be carried out by qualified personnel only. Incorrect assembly may result in severe personal injury and property damage. The supplied wall brackets are only for use on vertical walls suitable from such mounting. It is the installer's responsibility to verify that the wall will safely support the total load of the Soundbar and wall brackets. Additional tools required for the installation are not included. Do not overtighten screws.

1. Parts:

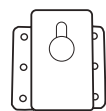

Bracket x 2



Screws A x 4

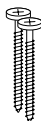

Screws B x 2



Dowels B x 2

2. Drill holes, install dowels B x 2, screws B x 2.

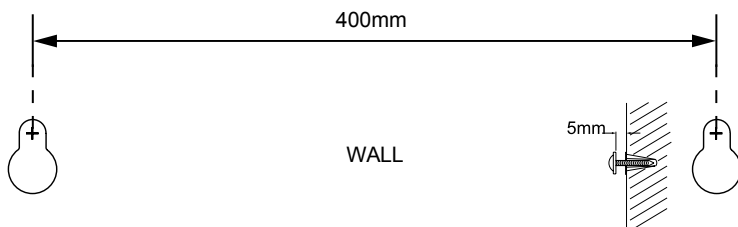

3. Install screws A.

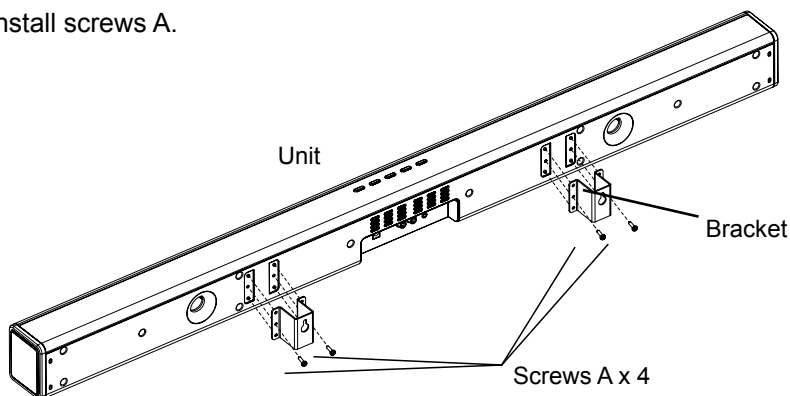

4. Hang the unit

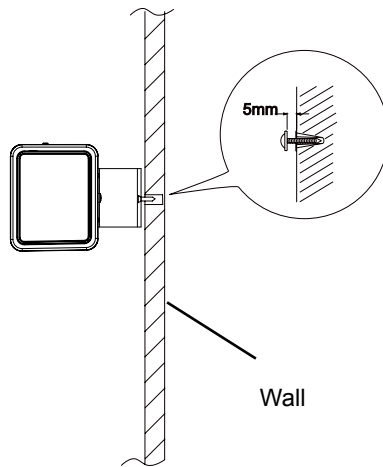

CONNECTING THE EXTERNAL DEVICES

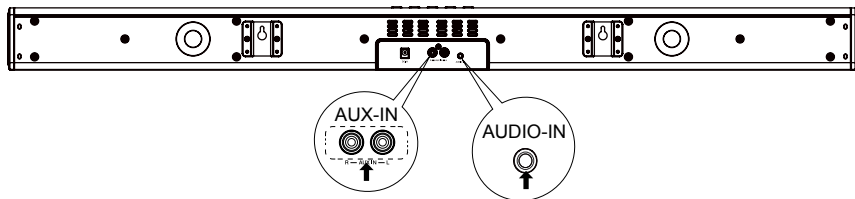

CONNECTING THE AC/DC ADAPTER

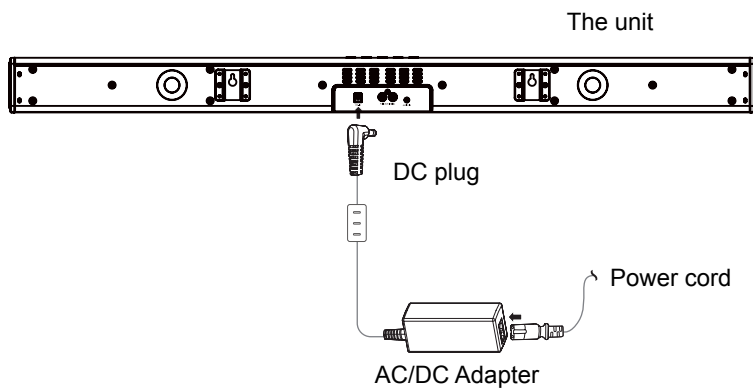

ECO-POWER/STANDBY FUNCTION

This unit features a ECO-Power/Standby mode. Press the Standby button on the remote control/the unit to enter standby mode and save energy consumption.

OPERATION

1. Turn on

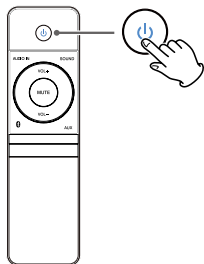

2. Adjust the volume

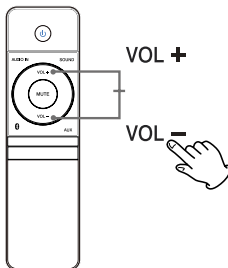

SOUND

Press to select:

MUSIC → MOVIE → NORMAL

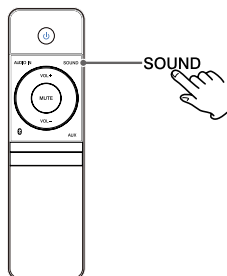

MUTE

Press to Mute

If volume or source button pressed, mute is cancelled.

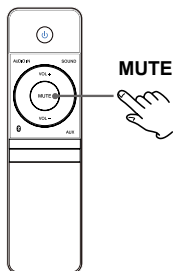

AUDIO-IN (3.5 mm)

Press to select Audio-in

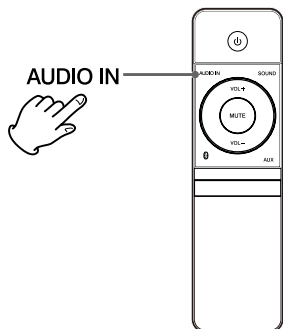

AUX-IN (RCA)

Press to select Aux-in

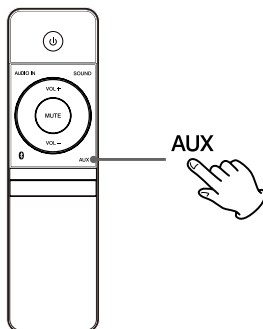



BLUETOOTH

Pairing bluetooth-enabled devices

Note:

- * Pairing needs only to be done once. The operational range is approximately 8 meters.
- * Compatibility with all Bluetooth devices is not guaranteed.
- * Any obstacle can reduce the operational range.

1. Press the Bluetooth button  on the remote control.
2. Search for other Bluetooth device with your device.
3. Select "KM8007" in the pairing list.
4. Press and hold the Bluetooth button  more than 2 seconds to clear pairing mode.

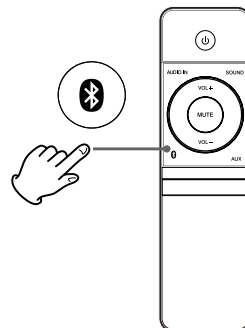

Note:

- * The devices will disconnect when moved beyond the operation range.
- * If you want to reconnect the device to the unit, place it within the operational range.
- * The unit support A2DP function.

CLEANING

- Before cleaning the unit, make sure it's fully unplugged from the mains supply.
- To clean the unit, wipe the case with a slightly moist, soft cloth.
- Do not use any cleaning fluids containing alcohol, ammonia or abrasives.

TROUBLESHOOTING

If you are having a problem with your system, check this list for a possible solution before calling for service.

If you can not solve the problem from the hints give here, or the system has been physically damaged, call a qualified person, such as your dealer, for service.

No power

- Ensure the mains cable is connected securely at both ends.
- Make sure that the ON mode is selected.

Loud hum or noise is heard.

- The plugs and sockets are dirty. Wipe them with a cloth slightly moistened with an appropriate non-abrasive cleaning solution.

I cannot find Soundbar on my Bluetooth device

- Ensure the bluetooth function is activated on your bluetooth device.

Remote control does not work

- Use the remote control near the unit.
- Point the remote control at the remote sensor on the unit.
- Replace the battery in the remote control with a new one.
- Remove any obstacles between the remote control and the unit.

SPECIFICATIONS

Amplifier

Rated Output Power:	2 X 20 W RMS
Frequency Response:	100 Hz ~ 20 KHz
Signal to Noise Ratio:	> 70 dB
AUX Input:	1000 mV
Dimensions :	995 x 73 x 60 mm

General information

Unit DC Input:	18V, 2.5A
Power Supply:	100 - 240V; 50/60Hz
Operation Power Consumption:	12 W
Eco Standby Power:	< 0.5 W

Bluetooth Specification

Communication system:	Bluetooth 2.1 + EDR
Maximum communication range:	up to 8 m
Compatible Bluetooth profil:	Advanced Audio Distribution Profile (A2DP)
Supported Multi devices pairing:	up to 8 devices

Specifications are subject to change without prior notice.

"The Lechpol company declares that product KM8007 is consistent with the essential requirements and other relevant provisions of directive 1999/5/EC. The proper declaration for download from www.lechpol.eu"



English
Correct Disposal of This Product
(Waste Electrical & Electronic Equipment)



(Applicable in the European Union and other European countries with separate collection systems) This marking shown on the product or its literature, indicates that it should not be disposed with other household wastes at the end of its working life. To prevent possible harm to the environment or human health from uncontrolled waste disposal, please separate this from other types of wastes and recycle it responsibly to promote the sustainable reuse of material resources. Household users should contact either the retailer where they purchased this product, or their local government office, for details of where and how they can take this item for environmentally safe recycling. Business users should contact their supplier and check the terms and conditions of the purchase contract. This product should not be mixed with other commercial wastes for disposal.

Made in China for LECHPOL Zbigniew Leszek, Miętne, 1 Garwolińska Street, 08-400 Garwolin.

Avant l'utilisation

Nous vous remercions d'avoir acheté Krüger & Matz. Veuillez lire le manuel d'utilisation avant d'utiliser le dispositif. Le manuel d'utilisation doit être conservé pour une utilisation future.

Pour votre sécurité



Avant d'allumer le système, vérifiez si la tension du système est identique à la tension de votre réseau électrique local.



Ne pas obstruer les ouvertures de ventilation du dispositif avec des objets tels que journaux, nappe, rideaux, etc. Une surchauffe entraînera un endommagement et raccourcira la durée de vie de l'appareil.



Lorsque vous débranchez le cordon d'alimentation, tirez sur la fiche, pas sur le cordon.



Ne jamais permettre à quiconque, en particulier les enfants, de mettre des objets dans les fentes, prises et autres ouvertures dans le dispositif – cela peut conduire à une électrocution mortelle.



Protégez le cordon d'alimentation des écrasements et des torsions, en particulier à la prise et à la sortie du dispositif.



Ne jamais heurter le dispositif avec des objets tranchants.



Ne jamais placer le produit et ses accessoires à proximité de flammes apparentes ou d'autres sources de chaleur, y compris les rayons directs du soleil.



Pour éviter une électrocution, ne pas ouvrir le coffret. Tout entretien doit être effectué par un personnel qualifié.



Ne jamais exposer le produit et les accessoires à la pluie ou l'eau. Ne jamais placer près de l'appareil des récipients contenant des liquides, comme p. ex. des vases.

Attention:

Afin de ne pas créer un risque d'incendie ou d'électrocution, ne pas exposer l'appareil aux gouttes et projections de liquides.



CAUTION

RISK OF ELECTRIC SHOCK
DO NOT OPEN



Noter:

Pour réduire le risque d'électrocution, ne pas retirer le coffret (ni la plaque arrière), le dispositif ne contient aucune pièce à réparer par l'utilisateur, toutes les réparations et entretiens doivent être laissés à un personnel qualifié.



Ce symbole indique une tension dangereuse constituant un risque d'électrocution à l'intérieur de l'appareil.



Ce symbole indique des instructions importantes sur la façon d'exploiter et d'entretenir cet équipement dans la littérature d'accompagnement.

Protection de l'ouïe

Écoutez à un volume modéré.

- Le son peut désorienter. Avec le temps, le „niveau de confort“ de votre audiance s'adapte à des sons plus forts. Après une longue audiance, les sons „normaux“ peuvent en fait être forts et affecter votre ouïe. Pour se protéger contre cela, réglez le niveau de volume avant que votre audition s'adapte et ne le changez pas.

Pour définir un volume sécuritaire:

- Réglez un volume faible.
- Augmentez progressivement le volume jusqu'à ce que vous entendiez le son clairement et confortablement et sans déformation.

Ecoutez pendant une durée raisonnable:

- Une exposition prolongée au son, même à un niveau normalement «sécuritaire» du volume, peut aussi endommager votre audition.
- Utilisez votre appareil de façon responsable et effectuez des pauses appropriées.

DESCRIPTION DU PRODUIT

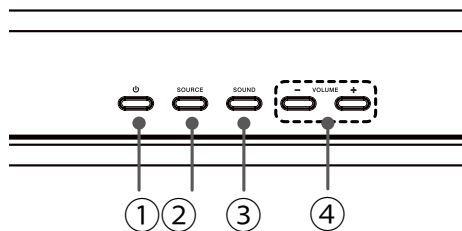

- ① Touche d'alimentation
- ② Choix de la source
- ③ Choix du type de son
- ④ Réglage du volume

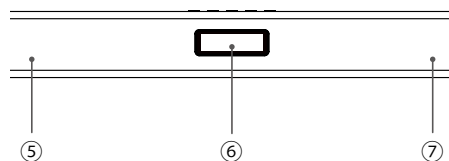

- ⑤ Enceinte gauche
- ⑥ Ecran LCD/Capteur IR
- ⑦ Enceinte droite

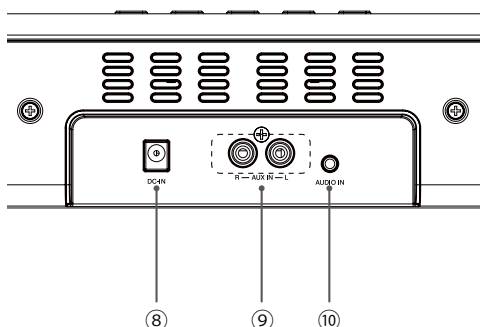

- ⑧ Prise du cordon d'alimentation
- ⑨ Entrée AUX-IN L/P (RCA)
- ⑩ Entrée Audio-in (3,5 mm)

TELECOMMANDE

- ① Touche d'alimentation
- ② Choix de la source Audio-in
- ③ Augmenter le son
- ④ Choix du type de son
- ⑤ Touche muet Mute
- ⑥ Diminuer le son
- ⑦ Touche Bluetooth
- ⑧ Choix de la source AUX

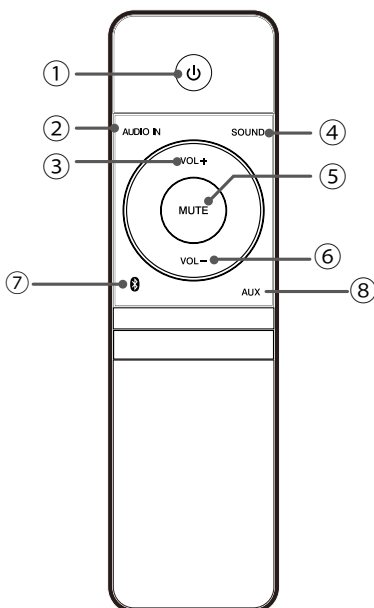

INSTALLATION DES PILES

1. Avant d'utiliser la télécommande, vous devez ouvrir le boîtier pour placer les piles.

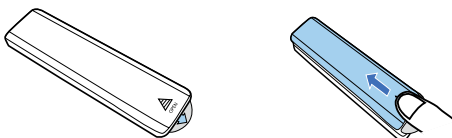

2. Insérez CR2032 en respectant la polarité marquée (+/-).

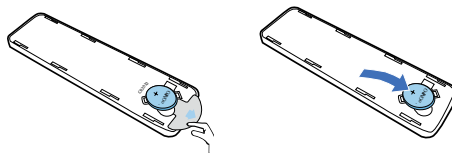

3. Fermez le boîtier.

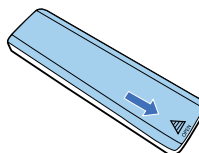

Veillez noter:

- Si la télécommande n'est pas utilisée pendant une longue période, retirez les piles de la télécommande.
- Il convient de respecter les recommandations concernant l'élimination des piles.
- Il faut protéger les piles des sources de chaleur, de l'exposition directe à la lumière du soleil ou du feu.

PLAGE DE FONCTIONNEMENT DE LA TELECOMMANDE

- La plage de fonctionnement de la télécommande est de 5 mètres.
- La plage de fonctionnement de la télécommande peut varier en fonction de la luminosité de la pièce dans laquelle elle est utilisée.
- Assurez-vous qu'entre la télécommande et l'ensemble Hi-Fi il n'y a pas d'objets qui peuvent réduire la plage de fonctionnement.

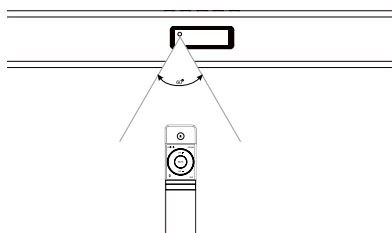

MONTAGE MURAL

Remarque: L'installation de l'unité sur le mur doit être réalisée par une personne qualifiée. Une installation incorrecte du produit sur le mur peut causer des blessures de l'utilisateur ou des dégâts matériels. Les fixations comprises dans le kit sont destinées uniquement à la fixation de l'enceinte sur les surfaces verticales. L'utilisateur a la responsabilité de veiller à ce que la surface sur laquelle est placée l'enceinte soit appropriée. D'autres outils nécessaires pour monter l'enceinte sur le mur ne sont pas inclus dans le kit. Ne pas serrer les vis au maximum.

1. Pièces :

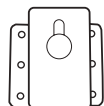

Fixation x 2



Vis A x 4

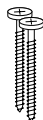

Vis B x 4



Chevilles B x 2

2. Pour poser l'enceinte sur le mur, il faut faire des trous et y mettre les chevilles B et les vis B.

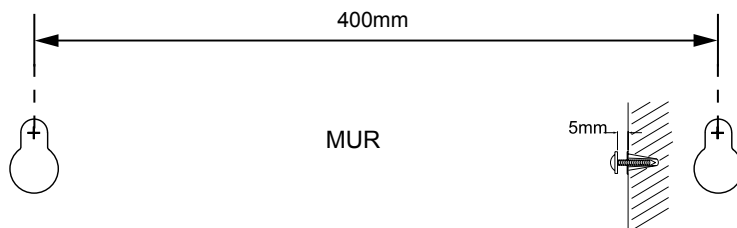

3. Installer les fixations à l'aide des vis A.

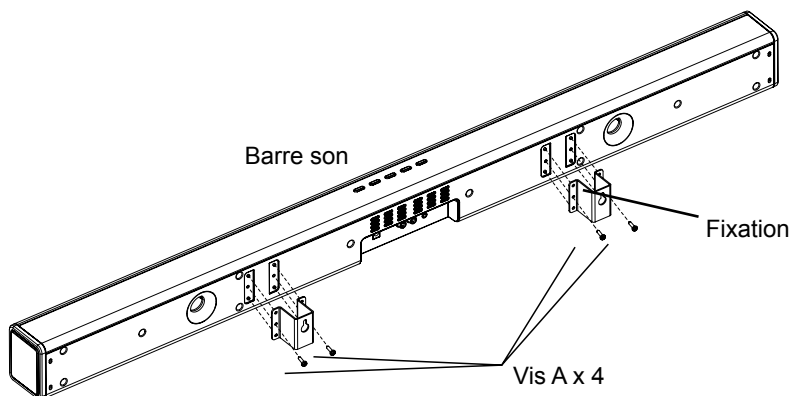

4. Pendre l'enceinte

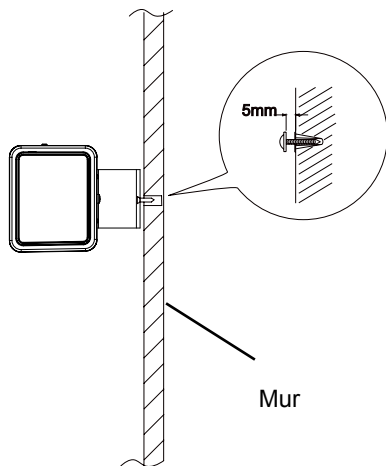

RACCORDEMENT D'APPAREILS EXTERNES

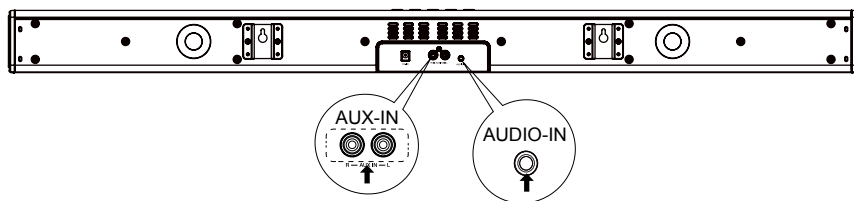

RACCORDEMENT DE L'ADAPTATEUR

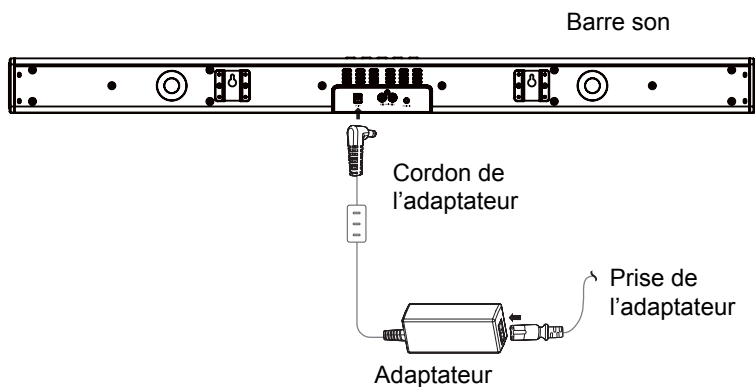

MODE ECO/VEILLE

Pour activer le mode ECO/Veille, appuyez sur la touche d'alimentation de la télécommande ou de l'enceinte.

FONCTIONNEMENT

1. Pour activer, appuyez sur la touche d'alimentation

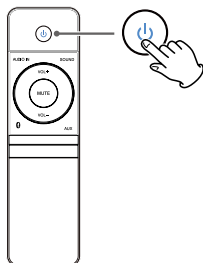

2. Ajuster le niveau du son

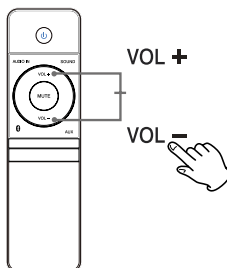

SON

Pour personnaliser le type de son, appuyez sur la touche SON: MUSIQUE → MOVIE → NORMAL

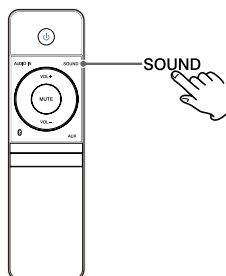

SILENCE

Pour couper le son, appuyez sur la touche MUET / MUTE. Après avoir appuyé sur la touche SOURCE ou VOLUME, la fonction de sourdine est désactivée.

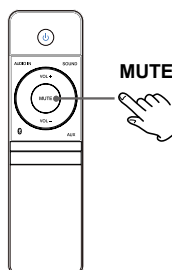

AUDIO-IN (3.5 mm)

Pour débuter la lecture d'un dispositif relié à cette prise, il faut appuyer sur la touche AUDIO IN

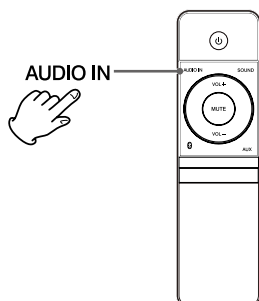

AUX-IN (RCA)

Pour débuter la lecture d'un dispositif relié à cette prise, il faut appuyer sur la touche AUX IN

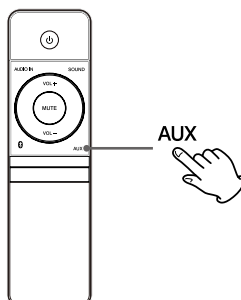



BLUETOOTH

Appairage de dispositifs Bluetooth

Noter :

- * L'appairage de deux dispositifs n'est requis qu'une seule fois et il convient de le faire avant la première utilisation. La couverture Bluetooth de ce dispositif est de 8 mètres.
- * Le fabricant ne garantit pas la compatibilité de cet appareil avec d'autres appareils Bluetooth.
- * Les objets situés entre l'enceinte et le dispositif externe peuvent réduire la portée de communication.

1. Pour appairer votre appareil, appuyez sur la touche Bluetooth  de la télécommande.
2. Recherchez les appareils Bluetooth sur votre périphérique externe.
3. Sélectionnez et connectez-vous avec le dispositif „KM8007” dans la liste des périphériques disponibles.
4. Pour effacer la liste des appareils appairés, appuyez et maintenez la touche Bluetooth .

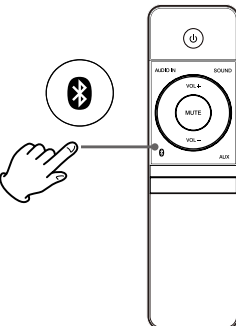

Noter :

- * Bluetooth est rompu lorsque les appareils se trouvent à une distance l'un de l'autre supérieure à la couverture Bluetooth.
- * Pour connecter le périphérique, placez-le à nouveau dans la couverture Bluetooth.
- * Cet appareil prend en charge le profil de communication A2DP.

NETTOYAGE

- Avant le nettoyage, assurez-vous que l'appareil est débranché de la source d'alimentation.
- Pour le nettoyage, utilisez un chiffon doux, légèrement humide.

RESOUDRE LES PROBLEMES

Si vous avez un problème avec votre appareil, consultez la liste suivante des solutions possibles avant d'appeler le service client. Si le problème n'est pas résolu avec ces instructions ou si l'appareil a été endommagé physiquement, appelez une personne qualifiée, par exemple le vendeur pour contacter le service client.

Le dispositif Bluetooth ne détecte pas KM8007

Il faut vérifier si le dispositif externe possède le Bluetooth.

Pas d'alimentation

- Il faut vous assurer que le cordon AC du dispositif est correctement connecté.
- Il faut vous assurer que la prise est bien alimentée.

La Télécommande ne fonctionne pas

- Réduisez la distance entre la télécommande et l'appareil.
- Insérez les piles comme indiqué par la polarité (+/-).
- Remplacez les piles par des neuves si nécessaire.

Pointez la télécommande directement sur le capteur à l'avant de l'appareil

CARACTERISTIQUES TECHNIQUES

Amplificateur

Puissance de sortie:.....	2 X 20 W RMS
Réponse en fréquence:.....	100 Hz ~ 20 KHz
S/N:.....	> 70 dB
Entrée AUX:.....	1000 mV
Dimensions :.....	995 x 73 x 60 mm

Informations générales

Alimentation:	18 V, 2,5 A
Alimentation secteur :.....	100 - 240 V; 50/60 Hz
Consommation d'électricité:.....	12 W
Consommation d'électricité en mode ECO:.....	< 0.5 W

Spécification Bluetooth

Norme de communication:.....	Bluetooth 2.1 + EDR
Portée de communication maximale.....	jusqu'à 8 m
Compatible avec les profils Bluetooth	Advanced Audio Distribution Profile (A2DP)
Opération d'appairage avec plusieurs appareils.....	jusqu'à 8 appareils

Les spécifications sont sujettes à modification sans préavis.

„L'entreprise Lechpol déclare que le dispositif KM8007 est conforme aux exigences essentielles et autres dispositions pertinentes de la directive 1999/5/WE. La déclaration est téléchargeable sur www.lechpol.eu„

 **Français**
Élimination correcte de ce produit
(Déchets d'équipements électriques et électroniques)



Le marquage sur le produit ou dans la documentation liée, indique qu'après l'écoulement de la période d'utilisation, il ne doit pas être jeté avec les autres déchets ménagers. Pour éviter toute atteinte à l'environnement ou à la santé humaine liée à l'élimination non contrôlée des déchets, nous vous prions de séparer le produit des autres types de déchets et de le recycler de façon responsable pour promouvoir la réutilisation durable des ressources matérielles comme une pratique durable. Pour plus d'informations sur où et comment recycler de manière sûre ce produit pour l'environnement, les utilisateurs particuliers doivent contacter le détaillant où ils ont effectué l'achat de ce produit, ou les autorités locales. Les utilisateurs en entreprise doivent contacter avec leur fournisseur et vérifier les termes du contrat d'achat. Le produit ne doit pas être mélangé avec d'autres déchets commerciaux.

Fabriqué en République populaire de Chine pour LECHPOL Zbigniew Leszek, Miętne rue Garwolińska 1, 08-400 Garwolin

Voor gebruik

Bedankt voor de aankoop van het product Krüger&Matz. Alvorens met het gebruik te beginnen, lees de gebruiksaanwijzing. Bewaar de gebruiksaanwijzing voor latere raadpleging.

Voor je veiligheid



Alvorens het toestel op het stroomnetwerk aan te sluiten, controleer of de spanning van dit systeem met de netwerkspanning overeenkomt.



Bedek de ventilatieopeningen van het toestel niet met kranten, tafelkleed, gordijn enz. Oververhitting kan het toestel beschadigen en de levensduur ervan verkorten.



Bij het uittrekken van de spanningskabel grijp altijd aan de stekker, nooit aan de kabel.



Laat niemand, in het bijzonder kinderen, voorwerpen in de gleuven, sockets en andere openingen in de behuizing plaatsen - het kan tot elektrocutie leiden.



Bescherm de spanningskabel tegen trappen en buigen, met name dichtbij de stekker en uitgang van het toestel.



Sla het toestel nooit met scherpe voorwerpen.



Plaats het toestel en accessoires nooit in de buurt van open vuur en andere warmtebronnen, waaronder ook direct zonlicht.



Om elektrocutie te voorkomen, open de behuizing niet. Laat alle servicehandelingen door een gekwalificeerd personeel uitvoeren.



Bescherm het product en accessoires tegen regen en water. Plaats nooit voorwerpen met water, bv. bloemenvaas in de buurt van het toestel.

Waarschuwing:

Om het gevaar van brand of elektrocutie te voorkomen, stel het toestel niet aan druppels en spatten van vloeistoffen bloot.

Let op:

Om het risico van elektrocutie te reduceren, neem de behuizing (noch de achterste plaat) niet weg, het toestel kan niet door de gebruiker hersteld worden en alle servicehandelingen moeten door een gekwalificeerd personeel uitgevoerd worden.



CAUTION

RISK OF ELECTRIC SHOCK
DO NOT OPEN



Dit symbool staat voor gevaarlijke spanning die een risico van elektrocutie binnen het toestel met zich meebrengt.



Dit symbool wijst op belangrijke aanwijzingen betreffende de bediening en onderhoud van dit toestel in de geleverde publicaties aan.

Gehoorbescherming

Luister met gematigd volumeniveau.

- Het geluid kan misleidend zijn. Het “comfortniveau” van je gehoor past zich aan hogere geluiden aan. Iets wat na langdurig luisteren “normaal” klinkt, kan in de werkelijkheid luid en schadelijk voor het gehoor zijn. Om zich ertegen te beschermen, steel het volumeniveau van tevoren in en verander het niet.

Om het veilige volumeniveau in te stellen:

- Stel een laag volumeniveau in.
- Langzaam verhoogt het volume zodat het geluid duidelijk en comfortabel hoorbaar is, zonder vervormingen.

Luister door een redelijk lange tijd:

- Verlengd contact met het geluid, zelfs bij meestal “veilig” volumeniveau kan eveneens een gehoorbeschadiging veroorzaken.
- Gebruik je toestel verantwoordelijk en maak juiste pauzes.

PRODUCTBESCHRIJVING

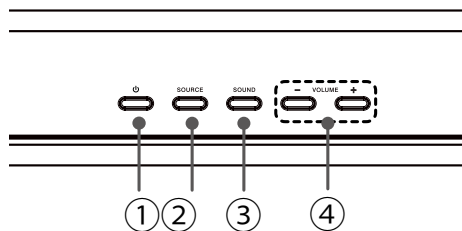

- ① Voedingsknop
- ② Keuze van de bron
- ③ Keuze van soort geluid
- ④ Aanpassen van volumeniveau

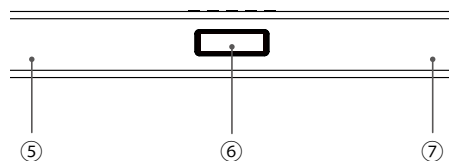

- ⑤ Linker luidspreker
- ⑥ LCD display/IR sensor
- ⑦ Rechter luidspreker

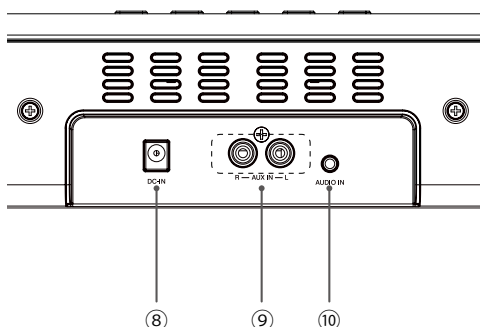

- ⑧ Socket van spanningskabel
- ⑨ AUX-IN L/P (RCA) poort
- ⑩ Audio-in poort (3,5 mm)

AFSTANDBEDIENING

- ① Voedingsknop
- ② Bronkeuze Audio-in
- ③ Volume verhogen
- ④ Keuze van soort geluid
- ⑤ Dempen
- ⑥ Volume verlagen
- ⑦ Bluetooth knop
- ⑧ Bronkeuze AUX

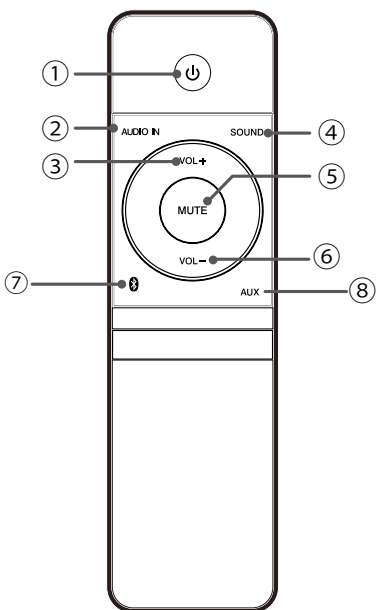

NL

INSTALLATIE VAN DE BATTERIJ

1. Alvorens met het gebruik van de afstandsbediening te beginnen, open de socket van de batterij.

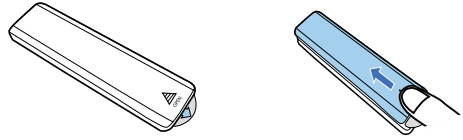

2. Plaats CR2032 batterijen volgens de aangegeven polarisatie (+/-).

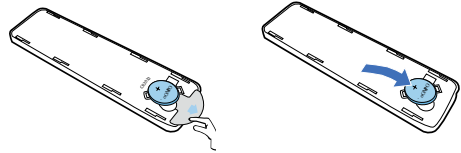

3. Sluit de klep van de socket van het batterijenvakje

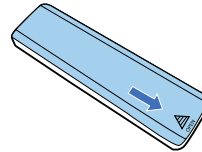

Waarschuwing:

- Bescherm de batterij tegen warmtebronnen, direct zonlicht en brand.

BEREIK VAN DE AFSTANDBEDIENING

- Bereik van de afstandsbediening bedraagt 5 meter.
- Het bereik van de afstandsbediening kan van de helderheid van de ruimte afhankelijk zijn.
- Verzeker je ervan dat tussen de afstandsbediening en luidspreker geen objecten zich bevinden die het bereik ervan kunnen verslechteren.

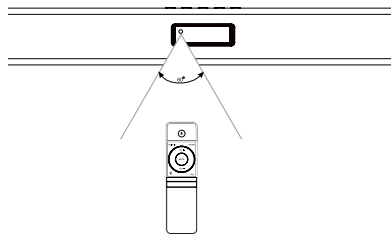

MONTAGE AAN DE WAND

Let op: De montage van het toestel aan de wand dient door een gekwalificeerde persoon te gebeuren. Onjuiste montage van het product aan de wand kan tot letsels van de gebruiker en beschadiging van het toestel leiden. De in de set geleverde montagebeugels zijn bestemd alleen voor het bevestigen van de luidspreker aan verticale oppervlaktes. De gebruiker dient zich te verzekeren of de oppervlakte waarop de luidspreker bevestigd wordt ertvoor geschikt is. De aanvullende gereedschappen voor de montage aan de wand worden niet in de set geleverd. Draai de schroeven niet helemaal vast.

1. Onderdelen :

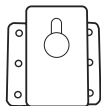

Montagebeugel x 2



Schroef A
x 4

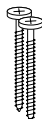

Schroef B
x 4



Keilbouten B x 2

2. Om de luidspreker aan de wand te monteren, boor de gaten en plaats de pluggen B en schroeven B erin.

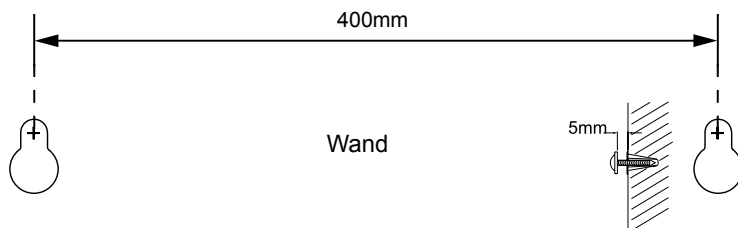

3. Bevestig de montagebeugels met behulp van schroef A.

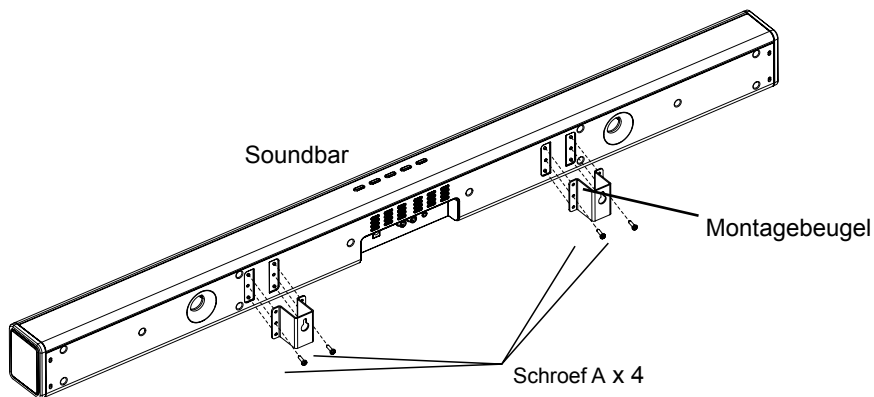

4. Hang de luidspreker op

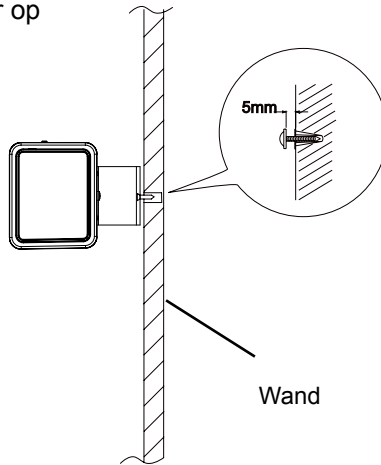

AANSLUITING VAN EXTERNE TOESTELLEN

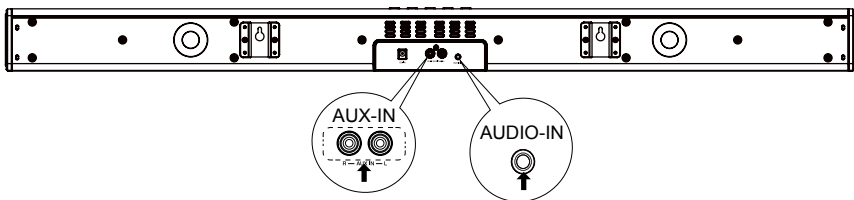

AANSLUITING VAN SCHAKELENDE VOEDING

Soundbar

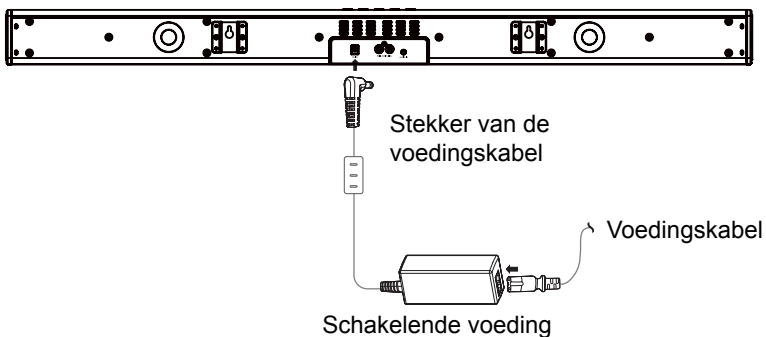

ECO/STANDBY MODUS

Om de ECO/Standby modus aan te zetten, druk op de voedingsknop op de afstandsbediening of luidspreker.

BEDIENING

1. Om aan te zetten, druk op de voedingsknop.

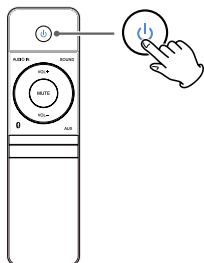

2. Aanpassen van volumeniveau

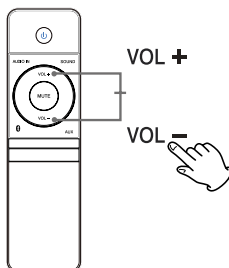
**GELUID**

Om het soort geluid aan te passen, druk op de knop SOUND: MUSIC → MOVIE → NORMAL

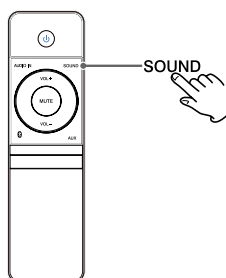
**DEMPEN**

Om te dempen, druk op de knop MUTE. Na het indrukken van de knop SOURCE of VOLUME wordt de functie van het dempen uitgezet.

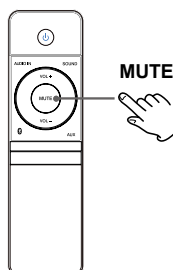
**AUDIO-IN (3.5 mm)**

Om met het afspelen uit het toestel aangesloten via deze poort te beginnen, druk op de knop AUDIO IN.

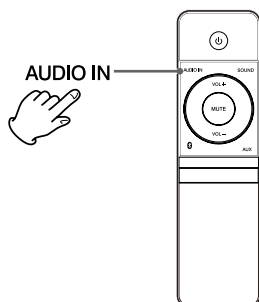
**AUX-IN (RCA)**

Om met het afspelen uit het toestel aangesloten via deze poort te beginnen, druk op de knop AUX IN.

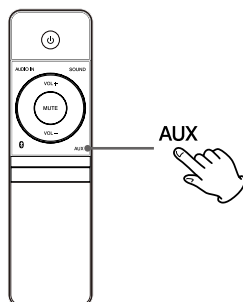



BLUETOOTH

Paren met Bluetooth-toestellen

Let op:

- * Het paren van twee toestellen gebeurt één keer, alvorens de eerste verbinding van de toestellen. Het bereik van de Bluetooth verbinding bedraagt tot 8 m.
- * Producent garandeert de compatibiliteit van dit toestel met andere Bluetooth-toestellen niet.
- * Objecten die tussen de luidspreker en het externe toestel zich bevinden kunnen het bereik van de verbinding verslechteren.

1. Op de toestellen te paren, druk op de Bluetooth  knop op de afstandsbediening.
2. Zoek naar Bluetooth-toestellen in het extern toestel.
3. Kies „KM8007” op de lijst van toestellen en maak de verbinding.
4. Om de lijst van gepaarde toestellen te wissen, druk en houd ingedrukt de Bluetooth  knop.

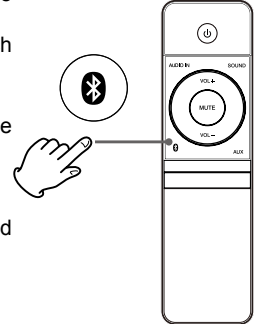

Let op :

- * De Bluetooth verbinding wordt verbroken als de afstand tussen de toestellen groter dan de aangegeven Bluetooth bereik wordt.
- * Om de toestellen opnieuw te verbinden, plaats ze binnen het bereik van Bluetooth verbinding.
- * Het toestel is bestemd alleen voor A2DP verbindingsprofiel.

REINIGING

- Alvorens met het reinigen te beginnen, verzeker je zich dat de verbinding met de netwerkspanning onderbroken werd.
- Gebruik alleen een zacht, licht vochtig doekje voor de reiniging.

OPLOSSEN VAN PROBLEMEN

Bij problemen met het toestel alvorens de servicedienst te bellen, bekijk de onderstaande lijst van mogelijke oplossingen. Indien je het probleem ondanks deze aanwijzingen niet kan oplossen of het toestel fysiek beschadigd is, bel een gekwalificeerde persoon, bv. de dealer om met de servicedienst in contact te komen.

Bluetooth-toestel ziet de KM8007 niet

- Verzekert u ervan dat de Bluetooth functie in het extern toestel aanzet is.

Geen spanning

- Verzekert u ervan dat de AC kabel op de juiste manier aangesloten is.
- Verzekert u ervan dat in de contactdoos spanning aanwezig is..

Afstandsbediening werkt niet

- Verminder de afstand tussen de afstandsbediening en het toestel.
- Plaats de batterijen volgens de aangegeven polen (+/-).
- Vervang de batterijen.
- Richt de afstandsbediening direct op de sensor op de voorkant van het toestel.

TECHNISCHE SPECIFICATIE Versterker

Uitgangskracht:.....	2 X 20 W RMS
Bandbreedte:.....	100 Hz ~ 20 KHz
S/N:	> 70 dB
AUX poort:.....	1000 mV
Afmetingen:.....	995 x 73 x 60 mm

Algemene gegevens:

Voeding:.....	18 V, 2,5 A
Schakelende voeding:.....	100 - 240 V; 50/60 Hz
Krachtopname:.....	12 W
Krachtopname in ECO modus:.....	< 0.5 W

Specificatie van Bluetooth

Communicatie standaard:.....	Bluetooth 2.1 + EDR
Maximaal verbindingbereik:	tot 8 m
Ondersteunende profielen Bluetooth	Advanced Audio Distribution Profile (A2DP)
Bediening van het paren met meerdere toestellen.....	tot 8 toestellen

De productspecificatie kan zonder aankondiging gewijzigd worden.

„Lechpol verklaart hierbij, dat het toestel KM8007 met de eisen en andere toegepaste bepalingen van de Richtlijn 1999/5/EG overeenstemt. Deze verklaring kunt u op de webpagina van Lechpol www.lechpol.eu downloaden”.



Netherlands

**Juiste manier van het afvoeren van het product
(afgedankte elektrische en elektronische toestellen)**



De markering op het product of in de ermee verbonden teksten betekent, dat na afloop van de gebruikperiode dient het niet tezamen met ander huisafval verzameld te worden. Om schadelijk invloed op het milieu en menselijke gezondheid door ongecontroleerde afvalverwijdering te voorkomen, vragen wij u om het product afzonderlijk van ander afval te verzamelen en op een verantwoorde manier te recyclen om het hergebruik van de materiele grondstoffen als vaste praktijk te bevorderen. Om meer informatie over de plaats en wijze van veilig recyclage te verkrijgen, dienen de huishoudelijke gebruikers zich met het verkooppunt te contacteren waarin ze het product hebben aangekocht of de lokale overheid. De gebruikers in bedrijven dienen in contact met hun leverancier te komen en de voorwaarden van de verkoopovereenkomst raad te plegen. Verwijder het product niet tezamen met commercieel afval.

Geproduceerd in Volksrepubliek China voor LECHPOL Zbigniew Leszek, Miętne ul. Garwolińska 1, 08-400 Garwolin

Przed użyciem

Dziękujemy za zakup produktu Krüger&Matz. Prosimy przeczytać instrukcję obsługi przed rozpoczęciem używania urządzenia. Instrukcja należy zachować w celu przyszłego wykorzystania.

Dla Twojego bezpieczeństwa



Przed włączeniem systemu sprawdź czy napięcie dla tego systemu jest identyczne z napięciem Twojej sieci elektrycznej.



Nie zasłaniaj otworów wentylacyjnych urządzenia przedmiotami takimi jak gazeta, obrus, firanka itd. Przegrzewanie spowoduje uszkodzenie i skróci żywotność urządzenia.



Gdy odłączasz kabel zasilania, zawsze chwytaj za wtyczkę, nigdy za kabel.



Nigdy nie pozwalaj nikomu, zwłaszcza dzieciom, wciskać przedmioty do szczelin, gniazd i innych otworów w obudowie – może to doprowadzić do śmiertelnego porażenia prądem.



Chroń kabel zasilania przed deptaniem i zginaniem, zwłaszcza przy wtyczce i wyjściu z urządzenia.



Nigdy nie uderzaj produktu ostrymi przedmiotami.



Nigdy nie umieszczaj produktu i akcesoriów w pobliżu odsłoniętego ognia i innych źródeł ciepła, w tym w bezpośrednim świetle słońca.



By uniknąć porażenia prądem nie otwieraj obudowy. Wszelkie czynności serwisowe pozostaw wykwalifikowanemu personelowi serwisu.



Nigdy nie wystawiaj produktu i akcesoriów na działanie deszczu lub wody. Nigdy nie umieszczaj w pobliżu urządzenia naczyń z płynami, jak np. wazonu.

Ostrzeżenie:

By nie stwarzać zagrożenia pożaru lub porażenia, nie wystawiać urządzenia na kapanie i chlapanie płynów.



CAUTION

RISK OF ELECTRIC SHOCK
DO NOT OPEN



Uwaga:

Aby zredukować ryzyko porażenia prądem nie zdejmować obudowy (ani tylnej płyty), urządzenie nie zawiera części do naprawy przez użytkownika, wszelkie czynności serwisowe należy pozostawić wykwalifikowanemu personelowi.



Ten symbol oznacza niebezpieczne napięcie stanowiące ryzyko porażenia prądem wewnątrz tego urządzenia.



Ten symbol wskazuje ważne instrukcje dotyczące obsługi i utrzymywania tego urządzenia w dołączonej literaturze.

Ochrona słuchu

Słuchaj przy umiarkowanej głośności.

* Dźwięk potrafi zmylić. Z czasem „poziom komfortu” twojego słuchu adaptuje się do głośniejszych dźwięków. Po dłuższym słuchaniu to co brzmi „normalnie” może tak naprawdę być głośne i szkodliwe dla słuchu. By się przed tym uchronić, ustaw poziom głośności zanim Twój słuch się zaadaptuje i nie zmieniaj go.

Aby ustawić bezpieczny poziom głośności:

* Ustaw niski poziom głośności.

* Powoli zwiększaj głośność aż będziesz słyszeć dźwięk wyraźnie i komfortowo, bez zniekształceń.

Słuchaj przez rozsądną ilość czasu:

* Przedłużony kontakt z dźwiękiem, nawet przy zazwyczaj „bezpiecznym” poziomie głośności, również może spowodować uszkodzenie słuchu.

* Używaj swojego urządzenia odpowiedzialnie i rób odpowiednie przerwy.

OPIS PRODUKTU

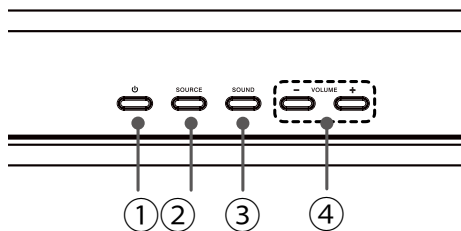

- ① Przycisk zasilania
- ② Wybór źródła
- ③ Wybór rodzaju dźwięku
- ④ Regulacja poziomu głośności

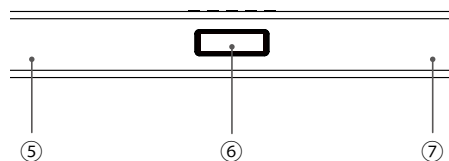

- ⑤ Lewy głośnik
- ⑥ Wyświetlacz LCD/Czujnik IR
- ⑦ Prawy głośnik

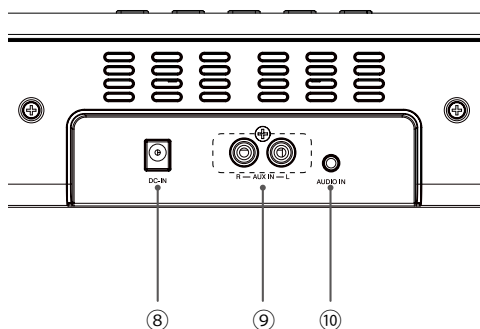

- ⑧ Gniazdo przewodu zasilania
- ⑨ Wejście AUX-IN L/P (RCA)
- ⑩ Wejście Audio-in (3,5 mm)

PILOT ZDALNEGO STEROWANIA

- ① Przycisk zasilania
- ② Wybór źródła Audio-in
- ③ Zwiększenie głośności
- ④ Wybór rodzaju dźwięku
- ⑤ Przycisk wyciszenia
- ⑥ Zmniejszenie głośności
- ⑦ Przycisk Bluetooth
- ⑧ Wybór źródła AUX

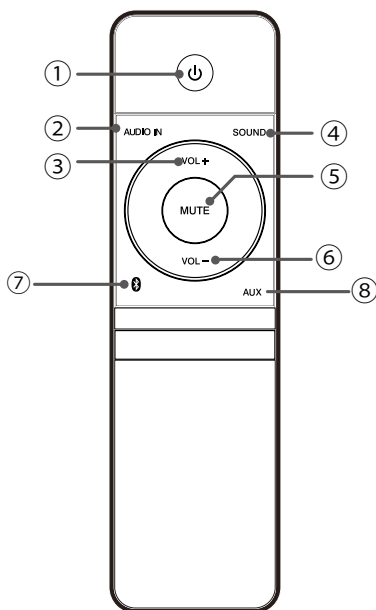

INSTALACJA BATERII

1. Przed rozpoczęciem używania pilota zdalnego sterowania, należy otworzyć gniazdo baterii.

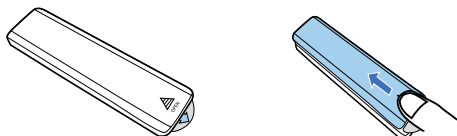

2. Włożyć baterię CR2032, zgodnie z zaznaczoną polaryzacją (+/-).

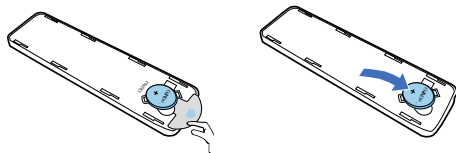

3. Zamknąć klapkę gniazda baterii.

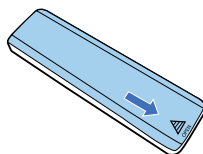

UWAGA:

- Jeśli pilot nie będzie używany przez dłuższy czas, należy wcześniej wyjąć z niego baterie.
- Należy przestrzegać zaleceń dotyczących utylizacji baterii.

Ostrzeżenie:

- Baterie należy chronić przed źródłami ciepła, bezpośrednim nasłonecznieniem oraz ogniem.

ZASIĘG PILOTA

- Zasięg pilota wynosi do 5 metrów.
- Zasięg pilota może być uzależniony od jasności pomieszczenia w którym jest używany.
- Należy upewnić się, że między pilotem a głośnikiem nie znajdują się żadne objekty, które mogą zmniejszyć zasięg działania pilota.

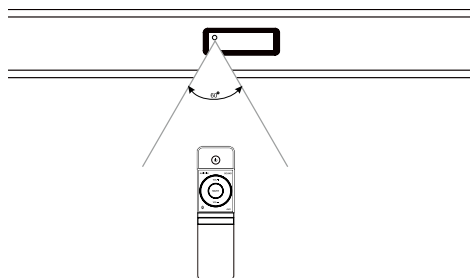

MONTAŻ NA ŚCIANIE

Uwaga:

Montaż urządzenia na ścianie powinien zostać przeprowadzony przez wykwalifikowaną osobę. Nieprawidłowe zamontowanie produktu na ścianie może spowodować obrażenia użytkownika lub uszkodzenie sprzętu. Uchwyty załączone w zestawie przeznaczone są wyłącznie do umocowania głośnika na pionowych powierzchniach. Użytkownik ma obowiązek upewnić się, że powierzchnia na której umieszczany jest głośnik jest do tego odpowiednia. Dodatkowe narzędzia potrzebne do zamontowania głośnika na ścianie nie są załączone do zestawu. Nie należy przykręcać śrub maksymalnie.

1. Części:

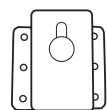

Uchwyty x 2



Śruby A x 4

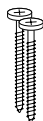

Śruby B x 2



Kołki rozporowe B x 2

2. Aby zamontować głośnik na ścianie, należy wywiercić otwory i umieścić w nich kołki rozporowe B oraz śruby B.

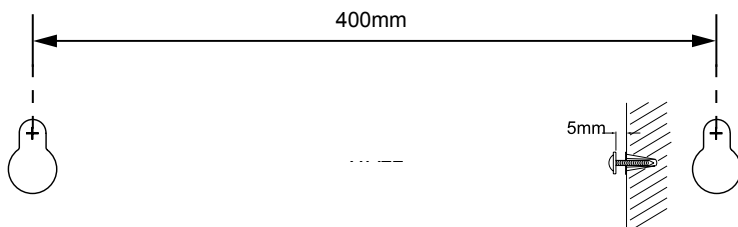

3. Przymocować uchwyty za pomocą śrub A.

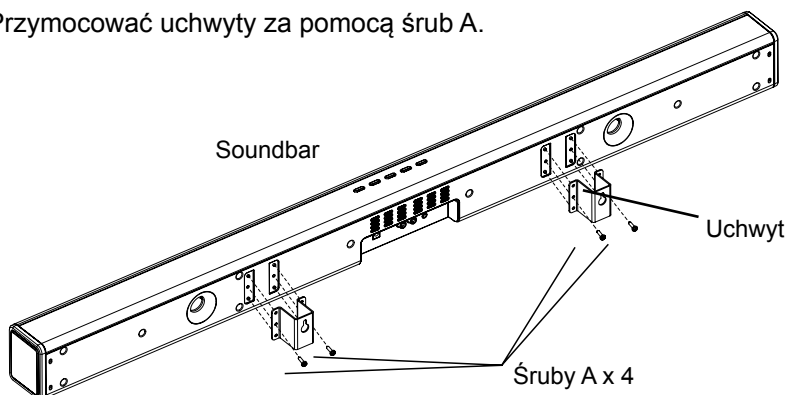

4. Zawiesić głośnik

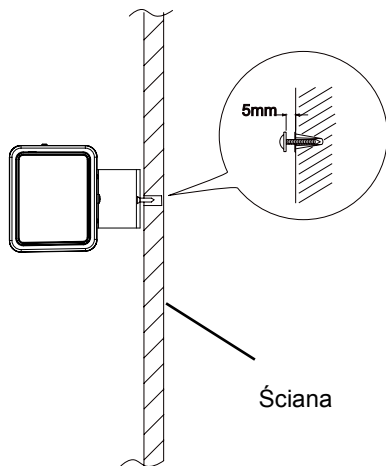

PODŁĄCZANIE URZĄDZEŃ ZEWNĘTRZNYCH

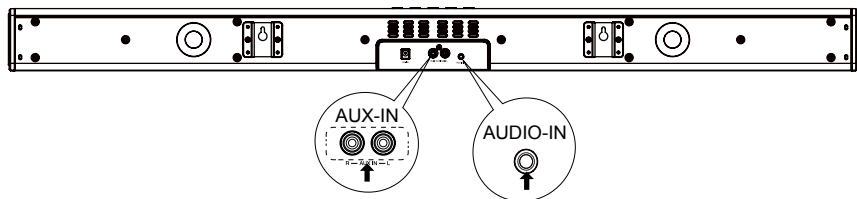

PODŁĄCZENIE ZASILACZA SIECIOWEGO

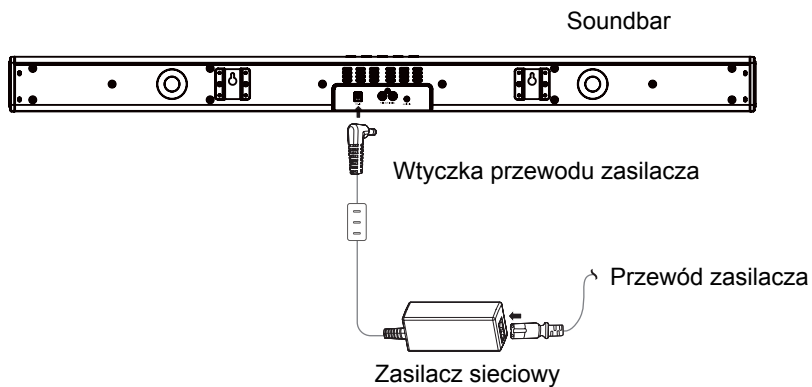

TRYB ECO/CZUWANIA

Aby włączyć tryb ECO/Czuwania, należy nacisnąć przycisk zasilania na pilocie lub głośniku.

OBSŁUGA

1. Aby włączyć, należy nacisnąć przycisk zasilania

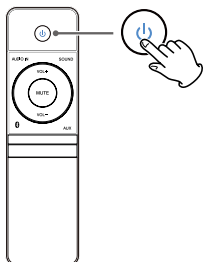

2. Dostosować poziom głośności

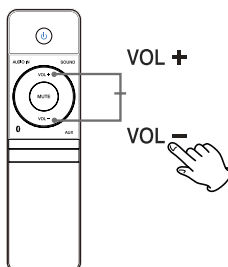

DŹWIĘK

Aby dostosować rodzaj dźwięku, należy nacisnąć przycisk SOUND:
MUSIC-->MOVIE --> NORMAL

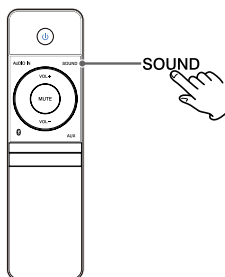

WYCISZ

Aby wyciszyć, należy nacisnąć przycisk MUTE. Po naciśnięciu przycisku SOURCE lub VOLUME, funkcja wyciszenia zostaje wyłączona.

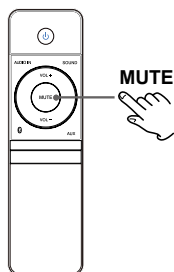

AUDIO-IN (3.5 mm)

Aby rozpocząć odtwarzanie z urządzenia podłączonego pod to gniazdo, należy nacisnąć przycisk AUDIO IN

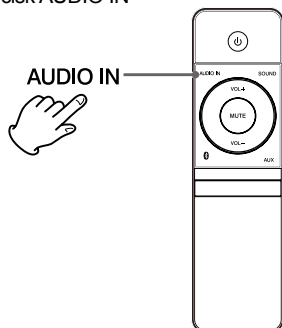

AUX-IN (RCA)

Aby rozpocząć odtwarzanie z urządzenia podłączonego pod to gniazdo, należy nacisnąć przycisk AUX IN

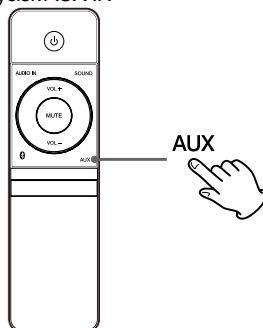



BLUETOOTH

Parowanie z urządzeniami Bluetooth

Uwaga:

- Parowanie danych dwóch urządzeń wymagane jest tylko raz i należy je przeprowadzić przed pierwszym użyciem. Zasięg łączności Bluetooth tego urządzenia wynosi do 8 metrów.
- Producent nie gwarantuje kompatybilności tego urządzenia z innymi urządzeniami obsługującymi łączność Bluetooth.
- Obiekty znajdujące się pomiędzy głośnikiem a urządzeniem zewnętrznym mogą wpłynąć na zmniejszenie zasięgu łączności.

1. Aby sparować urządzenia należy nacisnąć przycisk  Bluetooth znajdujący się na pilocie.
2. Wyszukać urządzenia Bluetooth na swoim urządzeniu zewnętrznym.
3. Wybrać i połączyć się z urządzeniem "KM8007" z listy dostępnych urządzeń.
4. Aby wyczyścić listę sparowanych urządzeń należy nacisnąć i przytrzymać przycisk  Bluetooth.

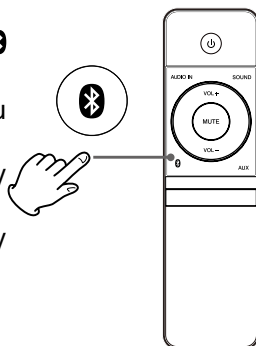

Uwaga:

- * Łączność Bluetooth zostanie zerwana jeśli urządzenia znajdują się w odległości od siebie większej niż wynosi zasięg Bluetooth.
- * Aby połączyć urządzenia ponownie należy umieścić je w zasięgu Bluetooth.
- * Urządzenie obsługuje profil łączności A2DP.

CZYSZCZENIE

- Przed przystąpieniem do czyszczenia, należy upewnić się, że urządzenie jest odłączone od źródła zasilania.
- Do czyszczenia należy używać jedynie miękkiej, lekko wilgotnej ściereczki.

ROZWIĄZYWANIE PROBLEMÓW

Jeśli masz jakiś problem z urządzeniem, sprawdź poniższą listę możliwych rozwiązań zanim zadzwonisz do serwisu. Jeśli nie rozwiążesz problemu z tymi wskazówkami lub urządzenie zostało fizycznie uszkodzone, zadzwoń do wykwalifikowanej osoby, na przykład dealera, w celu kontaktu z serwisem.

Urządzenie Bluetooth nie wykrywa KM8007

Należy upewnić się czy urządzenie zewnętrzne ma włączoną łączność Bluetooth.

Brak zasilania

- Należy upewnić się, że przewód AC urządzenia jest prawidłowo podłączony.
- Należy upewnić się, że w gniazdku zasilania sieciowego jest zasilanie.

Pilot nie działa

- Należy zmniejszyć odległość między pilotem i urządzeniem.
- Włożyć baterie zgodnie z oznaczeniem polaryzacji (+/-).
- Wymienić baterie.
- Skierować pilota bezpośrednio na czujnik z przodu urządzenia.

SPECYFIKACJA TECHNICZNA**Wzmacniacz**

Moc wyjściowa:	2 X 20 W RMS
Pasma przenoszenia:	100 Hz ~ 20 KHz
S/N:	> 70 dB
Wejście AUX:	1000 mV
Wymiary :	995 x 73 x 60 mm

Informacje ogólne

Zasilacz:	18 V, 2,5 A
Zasilanie sieciowe:	100 - 240 V; 50/60 Hz
Pobór mocy:	12 W
Pobór mocy w trybie ECO:	< 0.5 W

Specyfikacja Bluetooth

Standard komunikacji:	Bluetooth 2.1 + EDR
Maksymalny zasięg łączności:	do 8 m
Zgodne profile Bluetooth:	Advanced Audio Distribution Profile (A2DP)
Obsługa parowania z wieloma urządzeniami:	do 8 urządzeń

Specyfikacja produktu może ulec zmianie bez powiadomienia.

„Niniejszym firma Lechpol oświadcza, że urządzenie KM8007 jest zgodne z zasadniczymi wymaganiami oraz innymi stosownymi postanowieniami dyrektywy 1999/5/WE. Właściwa deklaracja do pobrania na stronie www.lechpol.eu”

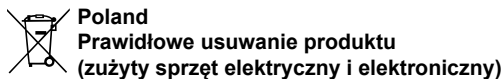

Oznaczenie umieszczone na produkcie lub w odnoszących się do niego tekstach wskazuje, że po upływie okresu użytkowania nie należy usuwać z innymi odpadami pochodzącymi z gospodarstw domowych. Aby uniknąć szkodliwego wpływu na środowisko naturalne i zdrowie ludzi wskutek niekontrolowanego usuwania odpadów, prosimy o oddzielenie produktu od innego typu odpadów oraz odpowiedzialny recykling w celu promowania ponownego użycia zasobów materialnych jako stałej praktyki. W celu uzyskania informacji na temat miejsca i sposobu bezpiecznego dla środowiska recyklingu tego produktu użytkownicy w gospodarstwach domowych powinni skontaktować się z punktem sprzedaży detalicznej, w którym dokonali zakupu produkt, lub z organem władz lokalnych. Użytkownicy w firmach powinni skontaktować się ze swoim dostawcą i sprawdzić warunki umowy zakupu. Produkt nie należy usuwać razem z innymi odpadami komercyjnymi.

Wyprodukowano w CHRL dla LECHPOL Zbigniew Leszek, Miętne ul. Garwolińska 1, 08-400 Garwolin.

Cuvant inainte

Va multumim pentru achizitionarea acestui sistem. Va rugam sa cititi aceste instructiuni de utilizare inainte de a utiliza aparatul. Instructiunile de utilizare trebuie sa fie pastrate pentru consultari ulterioare.

Masuri de siguranta



Inainte de a utiliza acest sistem, verificati tensiunea de alimentare de la retea, pentru a va asigura ca este identica cu cea necesara aparatului.



Cand deconectati cablul de alimentare, trageți întotdeauna de stecher si nu cablu.



Incercati sa nu calcati pe cablul de alimentare si sa nu-l prindeti la usa, si in punctul unde acesta iese din aparat.



Nu plasati produsul sau accesoriile in apropierea surselor de flacari deschise sau a surselor de caldura, nici chiar la lumina directa a soarelui.



Pentru a evita un posibil soc electric nu deschideti carcasa aparatului. Consultati personalul calificat pentru efectuarea intretinerii aparatului.



Feriti produsul si accesoriile sale de ploaie sau apa. Nu asezati recipiente cu lichide, cum ar fi vase cu flori, in apropierea produsului.



NU permiteti ca nimeni in special copiii sa introduca nimic in orificiile din carcasa aparatului - acest lucru ar putea cauza un soc electric fatal.



Nu blocati cale de ventilatie ale echipamentului cu obiecte cum ar fi ziare, fete de masa, perdele, etc..Supraincalzirea va deteriora aparatul si va scurta durata de functionare a echipamentului.



Nu loviti produsul.

AVERTISMENT:

Pentru prevenirea incendiilor sau a pericolului de electrocutare, feriti acest aparat de stropire sau picurare.



ATENȚIE:

Pentru a reduce acest risc de electrocutare, nu scoateti capacul (sau partea din spate) - nu veti gasi componente de schimb in interiorul aparatului. Pentru reparatii apelati la personal calificat.



CAUTION

RISK OF ELECTRIC SHOCK
DO NOT OPEN



Acest simbol indica prezenta de tensiuni periculoase in interiorul aparatului.

Acest simbol indica prezenta instructiunilor importante privind functionarea si intretinerea in manualul de utilizare care insoteste aparatul.

Protejarea auzului

Ascultati la un volum moderat .

* Sunetul poate fi inselator . De-a lungul timpului " nivelul de confort "al auzului , se adapteaza la volume mai mari de sunet . Deci, dupa ascultarea prelungita , ceea ce pare " normal" poate fi de fapt tare si daunator pentru auz . Pentru a va proteja impotriva acestui lucru, setati volumul la un nivel sigur inainte ca auzul dumneavoastra sa se adapteze si lasati-l setat la acest nivel.

Pentru a stabili un nivel de volum in conditii de siguranta :

* Setati volumul la un nivel mic.

* Mariti usor sunetul pana cand puteti auzi clar si confortabil , fara distorsiuni .

Ascultati pentru perioade rezonabile de timp :

* Expunerea prelungita la sunet , chiar si la nivel normal "sigur" , poate provoca , de asemenea, pierderea auzului.

* Asigurati-va ca utilizati echipamentul rezonabil si faceti pauze adecvate .

Descriere Produs

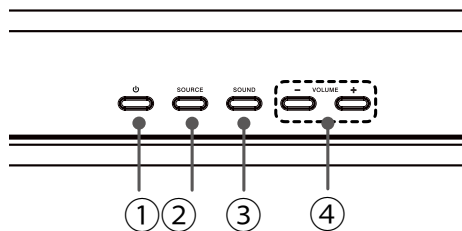

- ① Standby
- ② Sursa semnal
- ③ Sunet
- ④ Volum +/-

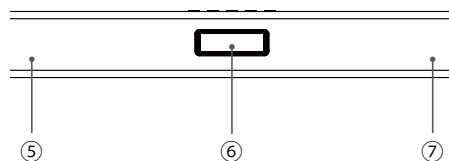

- ⑤ Difuzor stanga
- ⑥ Ecran LCD /Senzor IR
- ⑦ Difuzor dreapta

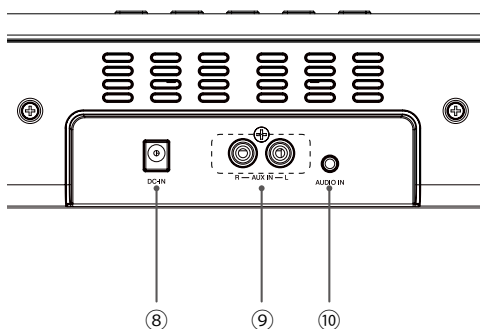

- ⑧ Intrare mufa alimentare DC
- ⑨ Intrare jack AUX-IN S/D (RCA)
- ⑩ Intrare audio jack (3,5 mm)

TELECOMANDA

- ① Buton standby
- ② Buton intrare audio
- ③ Volum +
- ④ Buton sunet
- ⑤ Buton mute
- ⑥ Volum -
- ⑦ Buton Bluetooth
- ⑧ Buton AUX

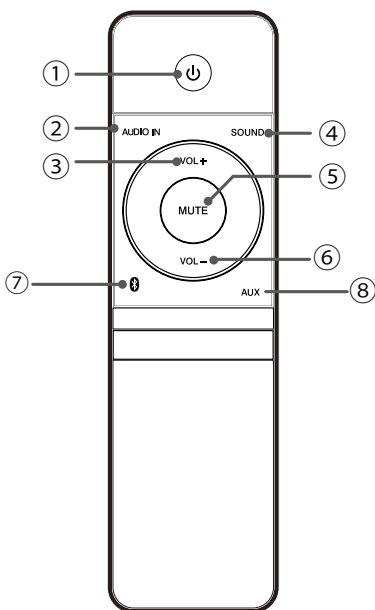

INSTALARE BATERII

1. Deschideti compartimentul pentru baterii.

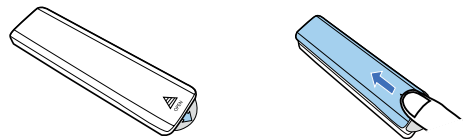

2. Introduceti baterii CR2032 respectand polaritatea corecta (+/-) asa cum este indicat in figura.

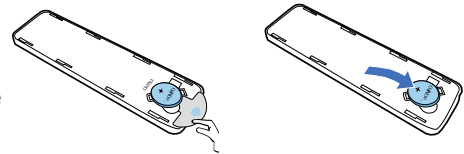

3. Inchideti compartimentul bateriilor.

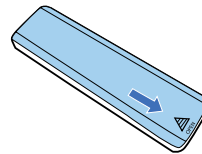

Nota:

- Scoateti bateriile daca telecomanda nu va fi folosita pentru o perioada indelungata.
- Pentru a evita o posibila eroare, cititi urmatoarele instructiuni si actionati telecomanda in mod corespunzator.
- Nu loviti si nu scapati telecomanda.
- Nu scapati apa sau alte lichide pe telecomanda.
- Nu puneti telecomanda pe suprafete umede.
- Nu puneti telecomanda in bataia directa a soarelui sau in apropierea surselor de caldura.
- Nu utilizati agenti de curatare corozivi (portelan, otel inoxidabil, toaleta sau solutii de curatare pentru cuptor) pentru telecomanda, deoarece acest lucru o va deteriora.

Raza de actiune a telecomenzii

1. Indreptati telecomanda spre senzorul IR de pe partea frontala a dispozitivului.
2. Asigurati-va ca nu sunt obstacole intre telecomanda si senzorul IR al unitatii principale.

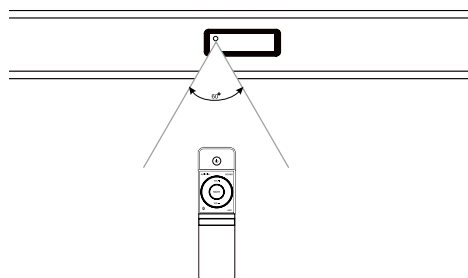

MONTAREA PE PERETE

Nota:

Montarea pe perete trebuie să fie efectuată numai de către personal calificat. Asamblarea incorectă poate conduce la vătămare corporală și pagube materiale grave. Consolele de perete furnizate se vor utiliza doar pentru montarea pe pereti verticali. Este responsabilitatea celui care instalează să verifice dacă zidul suportă în condiții de siguranță sarcina totală a sistemului și consolei. Instrumente suplimentare necesare pentru instalarea nu sunt incluse. Nu strângeți prea tare șuruburile.

1. Parti:

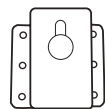

Suport x 2



Surub A x 4

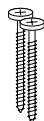

Surub B x 2



Diblu B x 2

2. Faceti gauri in perete, avand un diametru corespunzator diblului de prindere, instalati diblurile (B X 2), apoi introduceti suruburile (B X 2).

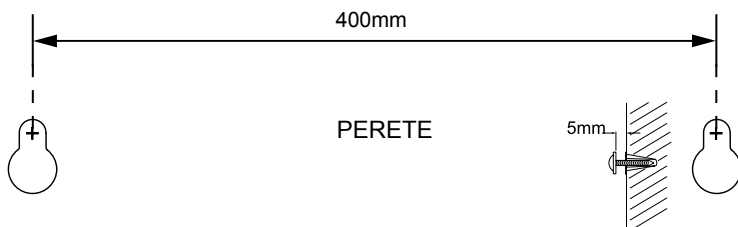

3. Montati suruburile A.

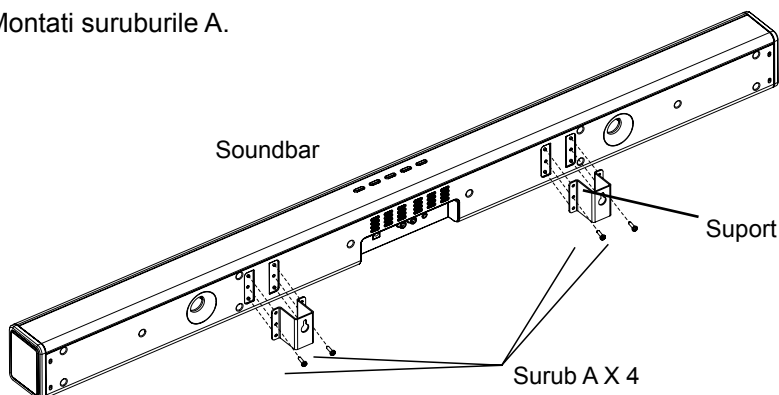

4. Prindeți unitatea Soundbar

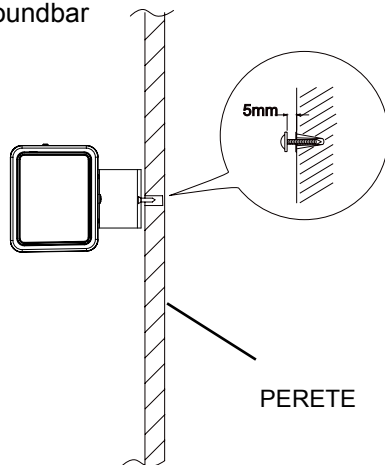

CONECTAREA DISPOZITIVELOR EXTERNE

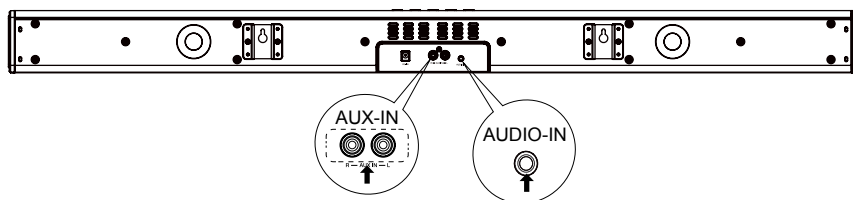

CONECTAREA CABLULUI DE ALIMENTARE

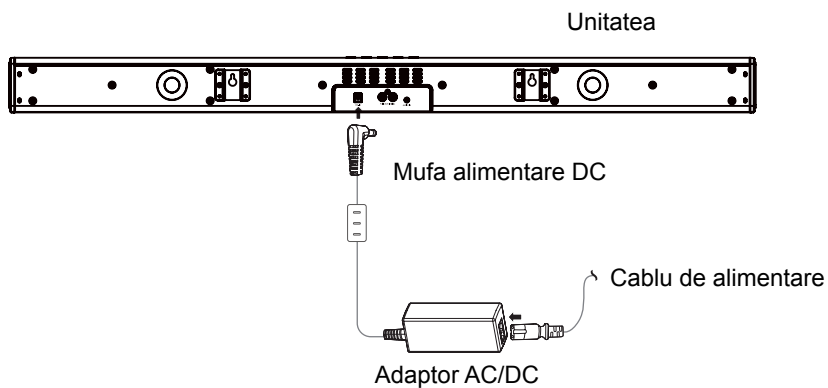

FUNCTIA ECO / STANDBY

Aceasta unitate este dotata cu functia ECO /. Apasati tasta Standby de pe telecomanda/unitate pentru a intra in modul Standby, pentru a economisi energie.

UTILIZARE

1. Pomire

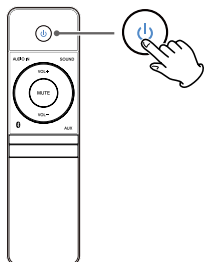

2. Reglarea volumului

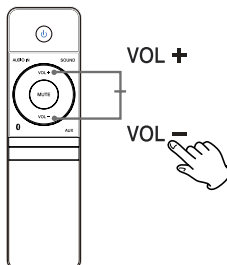

SUNET

Apasati pentru a selecta:
MUZICA → FILM → NORMAL

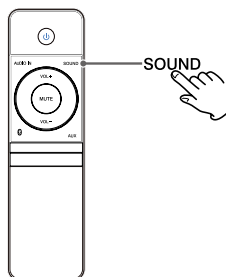

MUTE

Apasati pentru functia silentios.
Daca butonul de volum sau sursa este apasat, functia silentios este oprita

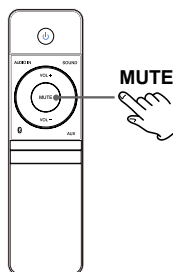

AUDIO-IN (3.5 mm)

Apasati pentru a selecta Audio In

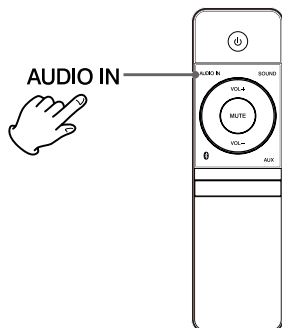

AUX-IN (RCA)

Apasati pentru a selecta Aux-In

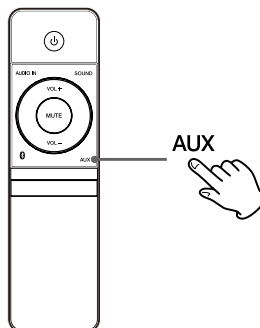



BLUETOOTH

Asociere Bluetooth – activare dispozitiv.

Nota:

- Asocierea trebuie efectuată o singură dată. Raza de acțiune între această unitate și un dispozitiv Bluetooth este de maxim 8 metri.
- Producatorul nu garantează compatibilitatea cu toate dispozitivele Bluetooth.
- Orice obstacol între acest aparat și un dispozitiv Bluetooth poate reduce considerabil distanța de funcționare.

1. Apasați butonul Bluetooth  pe telecomanda.
2. Căutați dispozitivele Bluetooth cu dispozitivul dvs. De pe care doriți să redați muzica.
3. Alegeți "KM8007" în lista dispozitivelor găsite.
4. Apasați și țineți apăsată de butonul Bluetooth  mai mult de 2 secunde pentru a anula modul de asociere.

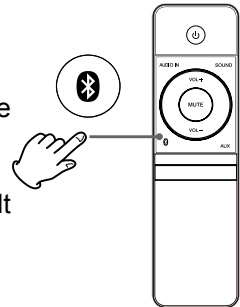

Nota:

- Dispozitivele asociate se vor deconecta când depășiți distanța maximă de funcționare.
- Pentru a reconecta dispozitivul la unitate, amplasați-l în intervalul permis al distanței de funcționare.
- Unitatea suportă funcția A2DP

CURATARE

- Asigurați-vă că unitatea este deconectată complet de la sursa de alimentare înainte de curățare.
- Va rugăm să utilizați o carpa moale și umezită pentru a curăța suprafața difuzoarelor. Nu folosiți agenți de curățare care conțin alcool, amoniac sau substanțe abrazive, deoarece acestea pot deteriora unitatea.

Depanare

Dacă aveți o problemă cu sistemul, verificați lista de mai jos pentru a găsi o posibilă soluție înainte de a apela la service. În cazul în care aparatul are o funcționare defectuoasă sau prezintă anomalii la prima pornire, contactați imediat un centru de service autorizat.

Fara alimentare

- Asigurați-vă ca sursa de alimentare este conectată ferm cablul la ambele capete.
- Asigurați-vă ca modul On este selectat.

Nu gasesc dispozitivul Soundbar între dispozitivele Bluetooth

Asigurați-vă ca funcția Bluetooth este activată pe dispozitivul Dvs.

Scoate zgomot neobisnuit

- Stecherul și contactele cu priza sunt murdare.
- Nu utilizati lichide de curatare sau textile care contin abrazive, deoarece acestea pot deterioara produsul.

Telecomanda nu functioneaza

- Utilizati telecomanda aproape de unitate.
- Indreptati telecomanda spre senzorul de receptie al unitatii.
- Cand bateria din telecomanda se descarca, inlocuiti-o cu una noua, respectand polaritatea corecta.
- Eliminati orice obstacol între telecomanda și unitate.

SPECIFICATII

Amplificator

Putere maxima de iesire:	2 X 20 W RMS
Raspuns in frecventa:	100 Hz ~ 20 KHz
Raport semnal-zgomot:	> 70 dB
Intrare AUX:	1000 mV
Dimensiuni:	995 x 73 x 60 mm

Informatii generale

Intrare Unitate DC:	18 V, 2,5 A
Alimentare:	100 - 240 V; 50/60 Hz
Consum:	12 W
Consum ECO:	< 0.5 W

Specificatii Bluetooth

Sistem de comunicare:	Bluetooth 2.1 + EDR
Raza maxima de comunicare:	< 8 m
Profil Bluetooth compatibil:	Advanced Audio Distribution Profile (A2DP)
Suport asociere dispozitive multiple:	pana la 8 dispozitiv

Specificatiile sunt supuse schimbarilor fara notificare prealabila.

„Compania Lechpol declară că produsul KM8007 este în conformitate cu cerințele esențiale și alte prevederi relevante ale Directivei 1999/5/CE. Declarația pentru descărcare este postata pe site-ul www.lechpol.eu”



Romania

Reciclarea corecta a acestui produs

(reziduuri provenind din aparatura electrica si electronica)



Marcajale de pe acest produs sau mentionate in instructiunile sale de folosire indica faptul ca produsul nu trebuie aruncat impreuna cu alte reziduuri din gospod arie atunci cand nu mai este in stare de functionare. Pentru a preveni posibile efecte daunatoare asupra mediului inconjurator sau a san ata tii oamenilor datorate evacuarii necontrolate a reziduurilor, vă rugăm să separați acest produs de alte tipuri de reziduuri si să-l reciclați in mod responsabil pentru a promova refolosirea resurselor materiale. Utilizatorii casnici sunt rugati să ia legatura fie cu distribuitorul de la care au achizitionat acest produs, fie cu autoritatile locale, pentru a primi informatii cu privire la locul si modul in care pot depozita acest produs in vederea reciclarii sale ecologice. Utilizatorii institutionali sunt rugati să ia legatura cu furnizorul și să verifice condițiile stipulate in contractul de vanzare. Acest produs nu trebuie amestecat cu alte reziduuri de natura comerciala.

Distribuit de Lechpol Electronics SRL, Republicii nr. 5, Resita, CS, ROMANIA.

Przed użyciem

Dziękujemy za zakup produktu Kruger&Matz. Prosimy przeczytać instrukcję obsługi przed rozpoczęciem używania urządzenia. Instrukcja należy zachować w celu przyszłego wykorzystania.

Dla Twojego bezpieczeństwa



Przed włączeniem systemu sprawdź czy napięcie dla tego systemu jest identyczne z napięciem Twojej sieci elektrycznej.



Nie zasłaniaj otworów wentylacyjnych urządzenia przedmiotami takimi jak gazeta, obrus, firanka itd. Przegrzewanie spowoduje uszkodzenie i skróci żywotność urządzenia.



Gdy odłączasz kabel zasilania, zawsze chwytaj za wtyczkę, nigdy za kabel.



Nigdy nie pozwalaj nikomu, zwłaszcza dzieciom, wciskać przedmioty do szczelin, gniazd i innych otworów w obudowie – może to doprowadzić do śmiertelnego porażenia prądem.



Chroń kabel zasilania przed deptaniem i zginaniem, zwłaszcza przy wtyczce i wyjściu z urządzenia.



Nigdy nie uderzaj produktu ostrymi przedmiotami.



Nigdy nie umieszczaj produktu i akcesoriów w pobliżu odsłoniętego ognia i innych źródeł ciepła, w tym w bezpośrednim świetle słońca.



By uniknąć porażenia prądem nie otwieraj obudowy. Wszelkie czynności serwisowe pozostaw wykwalifikowanemu personelowi serwisu.



Nigdy nie wystawiaj produktu i akcesoriów na działanie deszczu lub wody. Nigdy nie umieszczaj w pobliżu urządzenia naczyń z płynami, jak np. wazonów.

Ostrzeżenie:

By nie stwarzać zagrożenia pożaru lub porażenia, nie wystawiać urządzenia na kapanie i chlapanie płynów.



CAUTION

RISK OF ELECTRIC SHOCK
DO NOT OPEN



Uwaga:

Aby zredukować ryzyko porażenia prądem nie zdejmować obudowy (ani tylnej płyty), urządzenie nie zawiera części do naprawy przez użytkownika, wszelkie czynności serwisowe należy pozostawić wykwalifikowanemu personelowi.



Ten symbol oznacza niebezpieczne napięcie stanowiące ryzyko porażenia prądem wewnątrz tego urządzenia.



Ten symbol wskazuje ważne instrukcje dotyczące obsługi i utrzymywania tego urządzenia w dołączonej literaturze.

Ochrana sluchu

Słuchaj przy umiarkowanej głośności.

* Dźwięk potrafi zmylić. Z czasem „poziom komfortu” twojego słuchu adaptuje się do głośniejszych dźwięków. Po dłuższym słuchaniu to co brzmi „normalnie” może tak naprawdę być głośne i szkodliwe dla słuchu. By się przed tym uchronić, ustaw poziom głośności zanim Twój słuch się zaadaptuje i nie zmieniaj go.

Aby ustawić bezpieczny poziom głośności:

* Ustaw niski poziom głośności.

* Powoli zwiększaj głośność aż będziesz słyszeć dźwięk wyraźnie i komfortowo, bez zniekształceń.

Słuchaj przez rozsądną ilość czasu:

* Przedłużony kontakt z dźwiękiem, nawet przy zazwyczaj „bezpiecznym” poziomie głośności, również może spowodować uszkodzenie słuchu.

* Używaj swojego urządzenia odpowiedzialnie i rób odpowiednie przerwy.

POPIS PRODUKTU

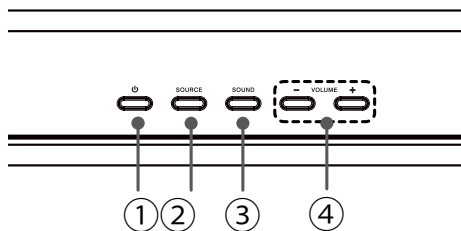

- ① Hlavný vypínač
- ② Voľba zdroja
- ③ Voľba typu zvuku
- ④ Regulácia hlasitosti

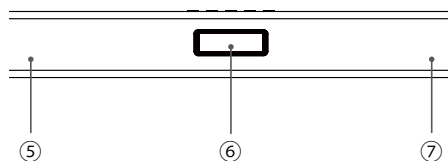

- ⑤ Ľavý reproduktor
- ⑥ LCD displej/Snímač IR
- ⑦ Pravý reproduktor

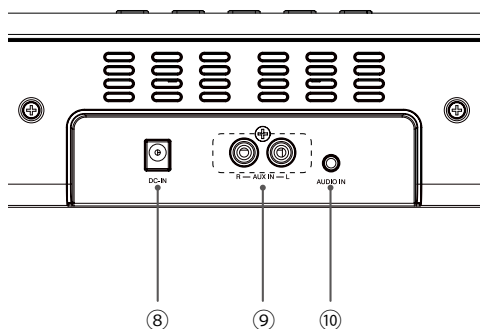

- ⑧ Zásuvka napájania
- ⑨ Vstup AUX-IN L/P (RCA)
- ⑩ Vstup Audio-in (3,5 mm)

DIAL'KOVÉ OVLÁDANIE

- ① Tlačidlo zap/vyp
- ② Voľba zdroja Audio-in
- ③ Zvýšenie hlasitosti
- ④ Voľba typu zvuku
- ⑤ Tlačidlo Mute (vyp/zap zvuku)
- ⑥ Zníženie hlasitosti
- ⑦ Tlačidlo Bluetooth
- ⑧ Voľba zdroja AUX

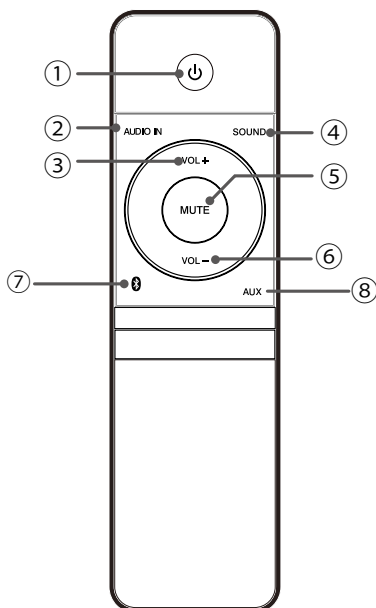

INŠTALÁCIA BATÉRIE

1. Pred prvým použitím diaľkového ovládača otvorte kryt batérie.
2. Vytiahnite ochrannú fóliu spod kontaktu batérie (viď. obrázok).
3. Uzatvorte kryt ovládača.

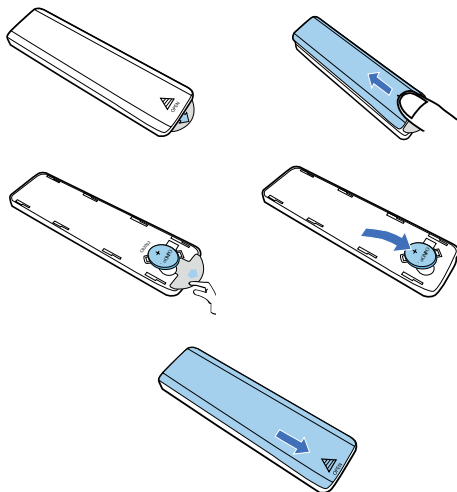

UPOZORNENIE:

- Ak nebude diaľkový ovládač používaný dlhšiu dobu, je potrebné vybrať z neho batérie.
- Dodržujte pokyny o likvidácii batérií.
- Batérie by mali byť chránené pred zdrojom tepla, priamym slnkom a ohňom.

DOSAH DIAL'KOVÉHO OVLÁDAČA

- Dosah diaľkového ovládača je do 5 metrov.
- Jeho rozsah sa môže meniť v závislosti na osvetlení a jase v miestnosti, v ktorej sa používa.
- Uistite sa, že medzi ovládačom a reproduktorom sa nenachádzajú žiadne predmety, ktoré by znižovali dosah ovládača.

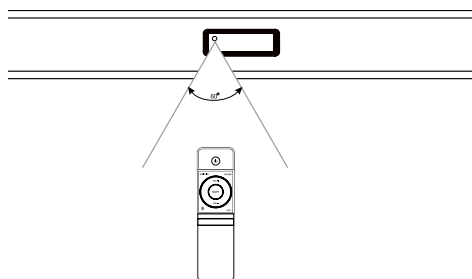

MONTÁŽ NA STENU

Upozornenie:

Montáž zariadenia na stenu by mala byť vykonaná pomocou kvalifikovanej osoby. Nesprávna inštalácia produktu na stenu môže spôsobiť zranenia alebo poškodenie zariadenia. Držiaky pribalené k súprave sú určené výhradne pre pripevnenie reproduktora na zvislých plochách. Užívateľ je povinný ubezpečiť sa, že povrch na ktorý bude umiestnený reproduktor, zodpovedá takejto montáži. Ďalšie nástroje potrebné pre montáž reproduktora na stenu nie sú súčasťou balenia. Neuťahujte skrutky na maximum.

1. Súčasť balenia:

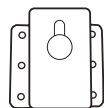

Držiak x 2



Skrutky A x 4

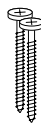

Skrutky B x 2



Hmoždinky B x 2

2. Pre namontovanie reproduktora na stenu, vyvrtajte otvory a umiestnite v nich hmoždinky B so skrutkami B.

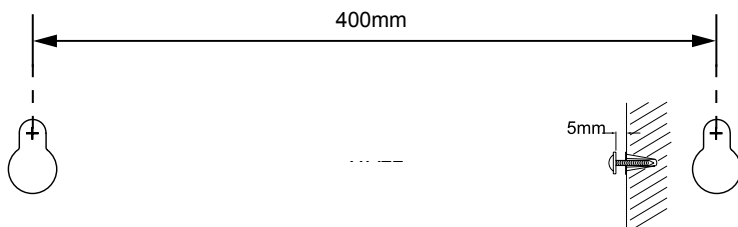

3. Priskrutkujte držiaky pomocou skrutiek A.

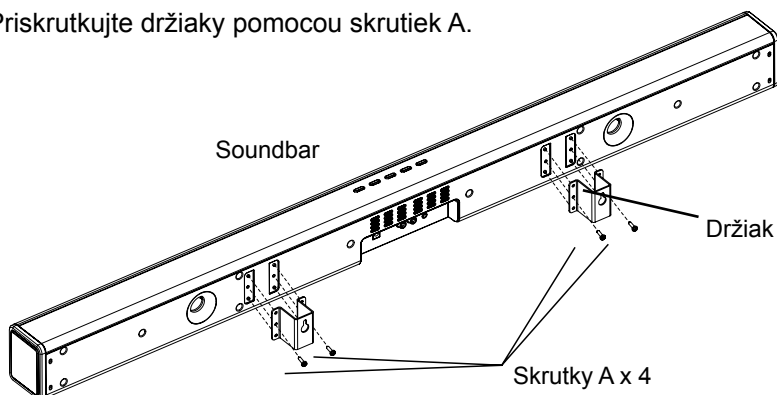

4. Zaveste reproduktor

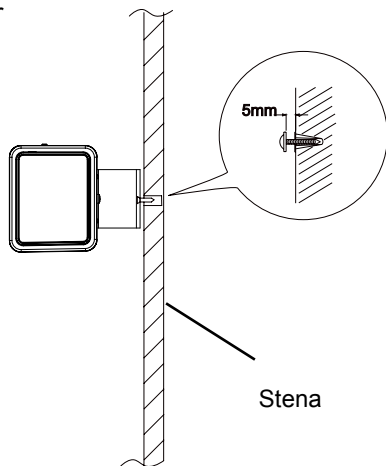

PRIPOJENIE EXTERNÝCH ZARIADENÍ

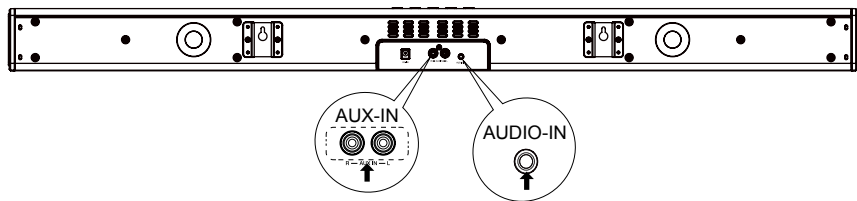

PRIPOJENIE NAPÁJACIEHO ADAPTÉRA

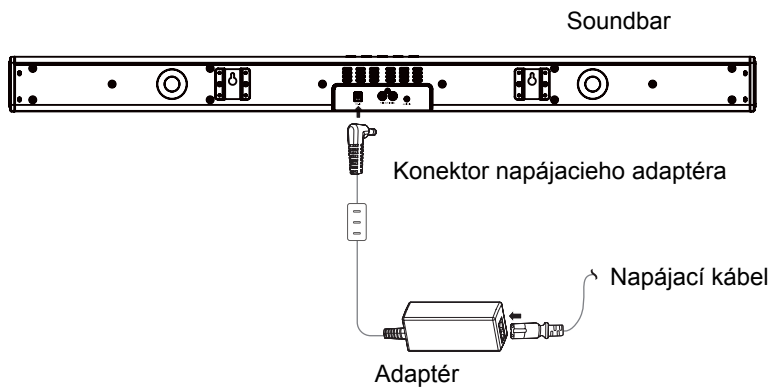

POHOTOVSTNÝ REŽIM / ECO

Pre zapnutie pohotovostného režimu eco, stlačte tlačidlo napájania na diaľkovom ovládači alebo reproduktore.

OBSLUHA

1. Pre zapnutie, stlačte tlačidlo napájania

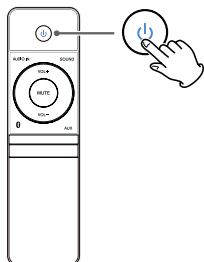

2. Nastavte požadovanú hlasitosť

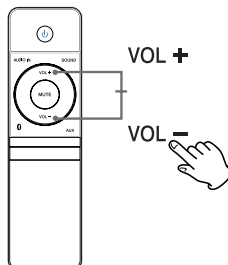

ZVUK

Ak chcete upraviť typ zvuku, stlačte tlačidlo SOUND:
SOUND: MUSIC-->MOVIE --> NORMAL

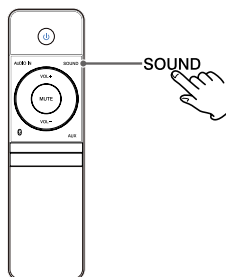

VYPNUTIE ZVUKU

Pre vypnutie zvuku stlačte tlačidlo MUTE. Po stlačení tlačidla SOURCE alebo VOLUME zostane režim MUTE automaticky vypnutý.

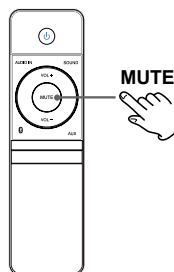

AUDIO-IN (3.5 mm)

Pre spustenie prehrávania zo zariadenia pripojeného do tohto slotu, stlačte tlačidlo AUDIO IN

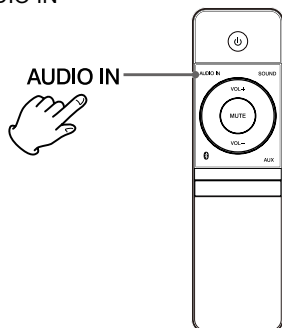

AUX-IN (RCA)

Pre spustenie prehrávania zo zariadenia pripojeného do tohto slotu, stlačte tlačidlo AUX IN

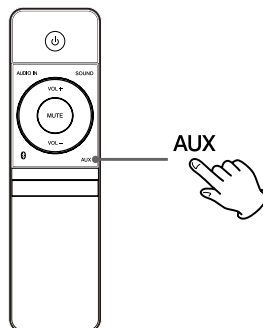

BLUETOOTH

Párovanie so zariadeniami Bluetooth

Upozornenie:

- Párovanie dvoch zariadení je potrebné vykonať iba raz a to pred prvým použitím. Dosah spojenia Bluetooth tohto zariadenia je do 8 metrov.
- Výrobca nezaručuje kompatibilitu tohto zariadenia s inými prístrojmi s rozhraním Bluetooth.
- Objekty umiestnené medzi reproduktorom a externým zariadením môžu mať vplyv na zmenšenie dosahu spojenia.

1. Ak chcete toto zariadenie spárovať, stlačte tlačidlo Bluetooth na diaľkovom ovládači.
2. Vyhľadajte zariadenia Bluetooth na svojom externom zariadení.
3. Zo zoznamu dostupných zariadení vyberte a pripojte zariadenie „KM8007“.
4. Ak chcete vymazať zoznam spárovaných zariadení, stlačte a podržte tlačidlo Bluetooth.

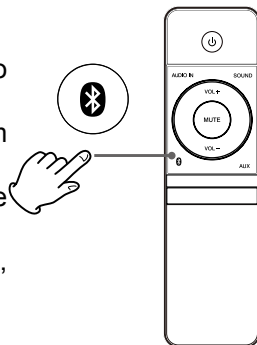

Upozornenie:

- Spojenie Bluetooth bude prerušené, ak vzdialenosť medzi zariadeniami je väčšia ako dosah Bluetooth.
- Ak chcete znova pripojiť zariadenie, umiestnite ich v dosahu Bluetooth.
- Toto zariadenie podporuje systém pripojenia A2DP.

ČISTENIE

- Pred čistením sa uistite, že je zariadenie odpojené od zdroja napájania.
- Na čistenie používajte iba mäkkú navlhčenú handričku.

RIEŠENIE PROBLÉMOV

Ak máte problém so zariadením, skôr ako zavoláte servis, skontrolujte nasledujúci zoznam možných riešení. Ak pomocou týchto pokynov nevyriešite váš problém, alebo je zariadenie fyzicky poškodené, kontaktujte autorizovaný servis, alebo sa obráťte na predajcu.

Zariadenie Bluetooth nerozpozná KM8007

- Uistite sa, či má externé zariadenie zapnutú funkciu Bluetooth.

Bez napájania

- Uistite sa, že napájací AC kábel zariadenia je správne zapojený.
- Uistite sa, že je sieťová zásuvka pod napätím.

Nefunguje diaľkový ovládač

- Skráťte vzdialenosť medzi diaľkovým ovládaním a zariadením.
- Vložte batérie správne podľa označenia polarít (+/-).
- Vymeňte batérie.
- Namierte diaľkové ovládanie priamo na senzor na prednej strane zariadenia.

TECHNICKÉ PARAMETRE**Zosilňovač**

Výstupný výkon:.....2 X 20 W RMS
 Frekvenčný rozsah:.....100 Hz ~ 20 KHz
 S/N:..... > 70 dB
 Vstup AUX:.....1000 mV
 Rozmery:.....995 x 73 x 60 mm

Všeobecné informácie

Napájanie:.....18 V; 2,5 A
 Napájanie zo siete:.....100 - 240 V; 50/60 Hz
 Spotreba:.....12 W
 Spotreba v režime ECO:.....< 0.5 W

Bluetooth špecifikácie

Bluetooth komunikácia:.....Bluetooth 2.1 + EDR
 Maximálny dosah komunikácie:.....do 8 m
 Kompatibilné Bluetooth profily.....Advanced Audio Distribution Profile (A2DP)
 Možnosť párovania s viacerými zariadeniami:.....max. 8 zariadení

Technické parametre môžu byť bez predchádzajúceho upozornenia zmenené.

„Spoločnosť Lechpol prehlasuje, že výrobok KM8007 spĺňa všetky požiadavky a ďalšie ustanovenia smernice 1999/5 / EC. Vyhlásenie je dostupné k stiahnutiu na www.lechpol.eu.“



Slovensko

Správna likvidácia tohto produktu

(O odpade z elektronických zariadení a ich príslušenstva)



(Platí v Európskej únii a v ostatných európskych krajinách so systémom triedeného odpadu)
 Toto označenie na výrobku alebo v dokumentácii znamená, že by nemal byť likvidovaný s inými domácimi zariadeniami po skončení svojho funkčného obdobia. Aby sa zabránilo možnému znečisteniu životného prostredia alebo poškodeniu ľudského zdravia nekontrolovanou likvidáciou odpadu, oddel'te ich prosíme od ďalších typov odpadov a recyklujte ich zodpovedne a podporte opätovné využitie materiálnych zdrojov. Domáci spotrebitelia by sa mali informovať u predajcu kde tento výrobok zakúpili ako ho správne recyklovať alebo kde by ho mohli odovzdať k recyklácii. Priemyselní používatelia by mali kontaktovať svojho dodávateľa a preveriť podmienky kúpnej zmluvy. Tento výrobok by sa nemal miešať s inými komerčnými produktmi, určenými na likvidáciu.

Vyrobené v Číne pre LECHPOL Zbigniew Leszek, Miętno, ul. Garwolińska 1, 08-400 Garwolin.

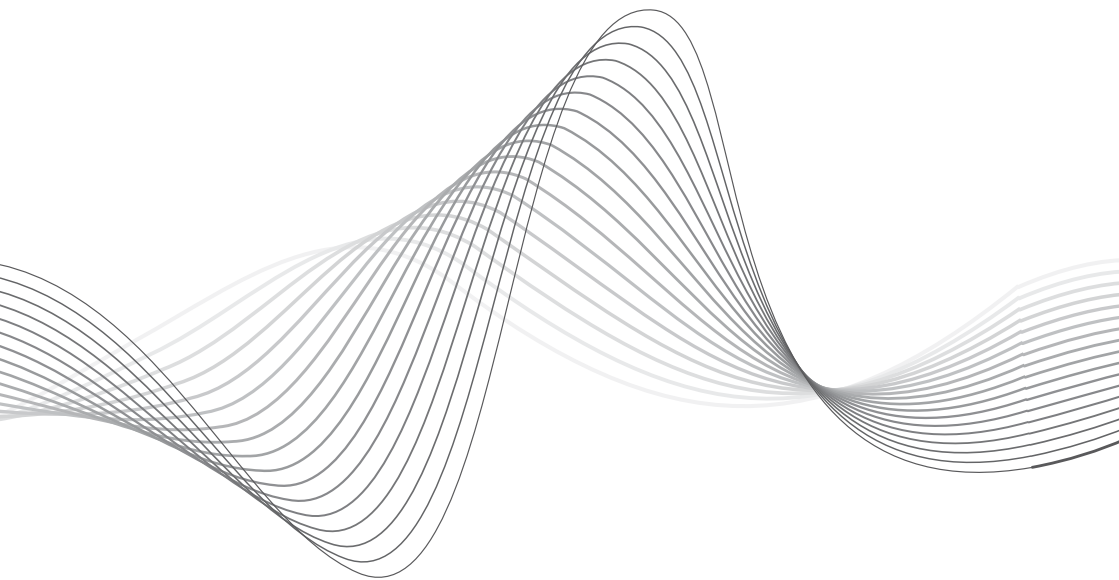

www.krugermatz.com

Krüger&Matz is a registered trademark