

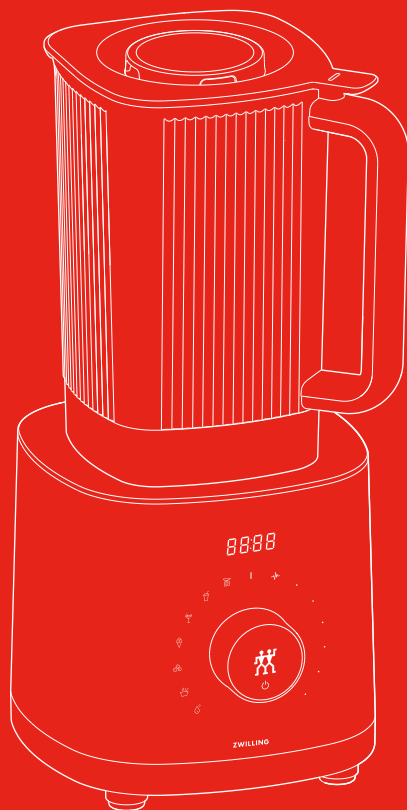

ZWILLING



## Instrukcja obsługi

---

# ZWILLING® ENFINIGY BLENDER

53000-000-0 | 53001-000-0 | 53002-000-0

---



53000



53001



53002

# Bezpieczeństwo

Przeczytaj uważnie niniejszą instrukcję obsługi przed użyciem blendera.

Przechowuj tę instrukcję obsługi w bezpiecznym miejscu. Jeśli przekazujesz blender osobie trzeciej, koniecznie dołącz niniejszą instrukcję obsługi.

Nieprzestrzeżenie instrukcji obsługi może prowadzić do poważnych obrażeń ciała lub uszkodzenia urządzenia.

Zwilling nie ponosi żadnej odpowiedzialności za szkody spowodowane nieprzestrzeżeniem instrukcji obsługi.

Ważne informacje dla twojego bezpieczeństwa są specjalnie oznaczona. Przestrzegaj tych informacji, aby uniknąć wypadków i uszkodzeń urządzenia.

## Informacje dotyczące bezpieczeństwa

Blender (zwany dalej „urządzeniem”) jest przeznaczony wyłącznie do kruszenia i mieszania składników napojów, płynnych potraw (dipów, zup, sosów, pesto, lodów) i kostek lodu. Można go używać tylko z akcesoriami dostarczonymi lub zatwierdzonymi przez Zwilling.

Każde inne użycie jest uważane za niewłaściwe i może spowodować obrażenia ciała lub uszkodzenie mienia.

Nie wkładaj do urządzenia żadnych gorących tłuszczów, olejów ani przedmiotów.

Urządzenie jest przeznaczone do użytku domowego. Nie jest przeznaczone do użytku komercyjnego.

Niektóre osoby są bardziej narażone na ryzyko:

To urządzenie może być używane przez dzieci w wieku 8 lat i starsze oraz przez osoby o ograniczonej sprawności fizycznej, sensorycznej lub umysłowej lub bez doświadczenia i wiedzy, jeżeli takie dzieci i osoby są nadzorowane lub zostały poinstruowane w zakresie bezpiecznego użytkowania urządzenia i rozumieją zagrożenia wynikające z użytkowania urządzenia.

Dzieci nie mogą bawić się urządzeniem. Czyszczenie i konserwacja mogą być przeprowadzane przez dzieci w wieku powyżej 8 lat pod nadzorem.

Przechowuj urządzenie i kabel zasilający w miejscu niedostępnym dla dzieci poniżej 8 lat.

Trzymaj dzieci z dala od materiałów opakowaniowych. Stwarza ryzyko uduszenia.

Urządzenie jest zasilane prądem elektrycznym. Istnieje zatem ryzyko porażenia prądem:

Podłączaj urządzenie tylko do prawidłowo zainstalowanego gniazdka.

Używaj urządzenia tylko wtedy, gdy napięcie podane na tabliczce znamionowej odpowiada napięciu w gniazdku.

Upewnij się, że kabel zasilający nie jest zagięty ani ściśnięty, i że kabel zasilający i urządzenie nie mają kontaktu ze źródłami ciepła (np. płytami grzejnymi, płomieniami gazowymi).

Odłączając wtyczkę z gniazdka, zawsze odłączaj wtyczkę bezpośrednio. Nie przenoś urządzenia za przewód zasilający.

Nigdy nie dotykaj wtyczki mokrymi rękami.

Nie wkładaj żadnych przedmiotów do otworów w urządzeniu.

Dopóki wtyczka jest podłączona do gniazdka, wewnątrz urządzenia jest napięcie, nawet jeśli urządzenie jest wyłączone.

Po każdym użyciu oraz w przypadku niebezpieczeństwa lub usterki natychmiast wyjmij wtyczkę z gniazdka. Z tego powodu należy zawsze mieć łatwy dostęp do gniazda, do którego podłączona jest wtyczka urządzenia.

Odłącz urządzenie od gniazdka przed czyszczeniem lub konserwacją.

Nigdy nie rozkręcaj urządzenia i nie wprowadzaj żadnych modyfikacji technicznych.

Ostre i obracające się ostrze stwarza poważne ryzyko obrażeń:

W przypadku braku nadzoru należy odłączyć wtyczkę zasilania przed montażem, demontażem i czyszczeniem.

Zachowaj szczególną ostrożność podczas napełniania, opróżniania i czyszczenia miski blendera i nie sięgaj do ostrzy.

Zła higiena stanowi zagrożenie dla zdrowia:

Nie pozostawiaj jedzenia w misce miksera, jeśli nie korzystasz z urządzenia.

Dokładnie wyczyść urządzenie i wszystkie akcesoria przed pierwszym użyciem i natychmiast po każdym użyciu.

Wadliwe urządzenie może spowodować uszkodzenia i obrażenia:

Przed każdym użyciem sprawdź urządzenie pod kątem uszkodzeń.

W przypadku wykrycia jakichkolwiek uszkodzeń transportowych należy natychmiast skontaktować się ze sprzedawcą, u którego zakupiono urządzenie. Nigdy nie używaj wadliwego urządzenia lub wadliwych akcesoriów.

Nigdy nie używaj upuszczonego urządzenia lub akcesoriów.

Urządzenie należy naprawić w przypadku usterki lub uszkodzenia przewodu zasilającego. Urządzenie nie zawiera części, które można samodzielnie naprawić.

Nieprawidłowe obchodzenie się z urządzeniem może spowodować uszkodzenie.

Ustaw urządzenie na suchej, poziomej i antypoślizgowej powierzchni.

Nie stawiaj urządzenia na gorącej powierzchni lub w pobliżu silnych źródeł ciepła.

Nie pozwól, aby przewód zasilający zwisał.

Podczas przygotowywania posiłków i napojów ciecz może wypływać, powodując obrażenia ciała lub szkody materialne:

Zawsze umieszczaj misę miksera na równej, antypoślizgowej powierzchni.

Nigdy nie przepelniaj miski blendera.

Nie otwieraj zamknięcia pokrywy podczas pracy.

Nigdy nie używaj miski blendera do podgrzewania żywności lub napojów kuchence mikrofalowej.

## Objaśnienie symboli



Niebezpieczeństwo śmierci na skutek porażenia prądem elektrycznym



Niebezpieczeństwo skaleczenia się o ostrza



Niebezpieczeństwo poparzenia gorącymi cieczami



Ryzyko uszkodzenia mienia i uszkodzenia urządzenia

## Dane techniczne

	<b>53000</b>	<b>53001</b>	<b>53002</b>
Zasilanie	220 – 240 V~, 50/60 Hz		
Zużycie energii / moc	1600 W	4.5 KM (ok. 3100 W)	1200 W
Pojemność	1.8 l	1.8 l	1.4 l
Długość kabla zasilającego	1 m	1 m	1 m
Bateria w upychaczu	-	Bateria litowa CR2032	-
Wymiary podstawy miksera z misą (Dł. x Szer. x Wys.)	194x214x426 mm		176x188x402 mm
Masa	ok. 4.8 kg	ok. 5.6 kg	ok. 4 kg



Nie wyrzucaj wraz z odpadami komunalnymi.

Oznaczenia



Urządzenie jest zgodne z dyrektywami dotyczącymi oznakowania CE.

## Funkcje\*

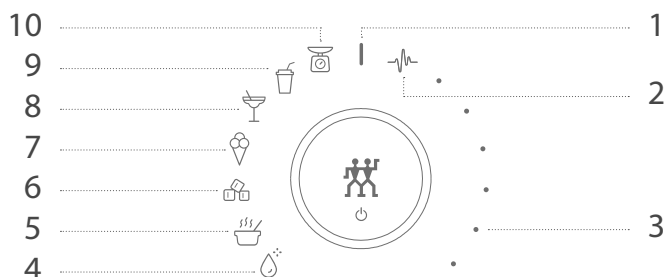

<b>1</b> Włączony / Wyłączony	<b>6</b> Kruszenie kostek lodu
<b>2</b> Tryb wielofunkcyjny (pulse) - mieszanie końcowe lub wstępne produktów mieszanych lub poszczególnych składników	<b>7</b> Lody - Kremowe danie lodowe złożone z mrożonych owoców, jogurtu, lodów
<b>3</b> Zmienna prędkość - ustawienie prędkości mieszania	<b>8</b> Kocktajle - Płynny napój mieszany złożony z napojów spirytusowych, soków, syropu
<b>4</b> Czyszczenie - czyszczenie misy blendera wodą i detergentem	<b>9</b> Smoothie - kremowy napój mieszany z owoców, ziół i produktów mlecznych
<b>5</b> Zupa - Płynna mieszanka warzyw, mięsa, ryb, bulionu, przypraw, ziół	<b>10</b> Waga - ważenie składników w misce blendera

\* Funkcje mogą się różnić w zależności od wariantu produktu

## Przeгляд

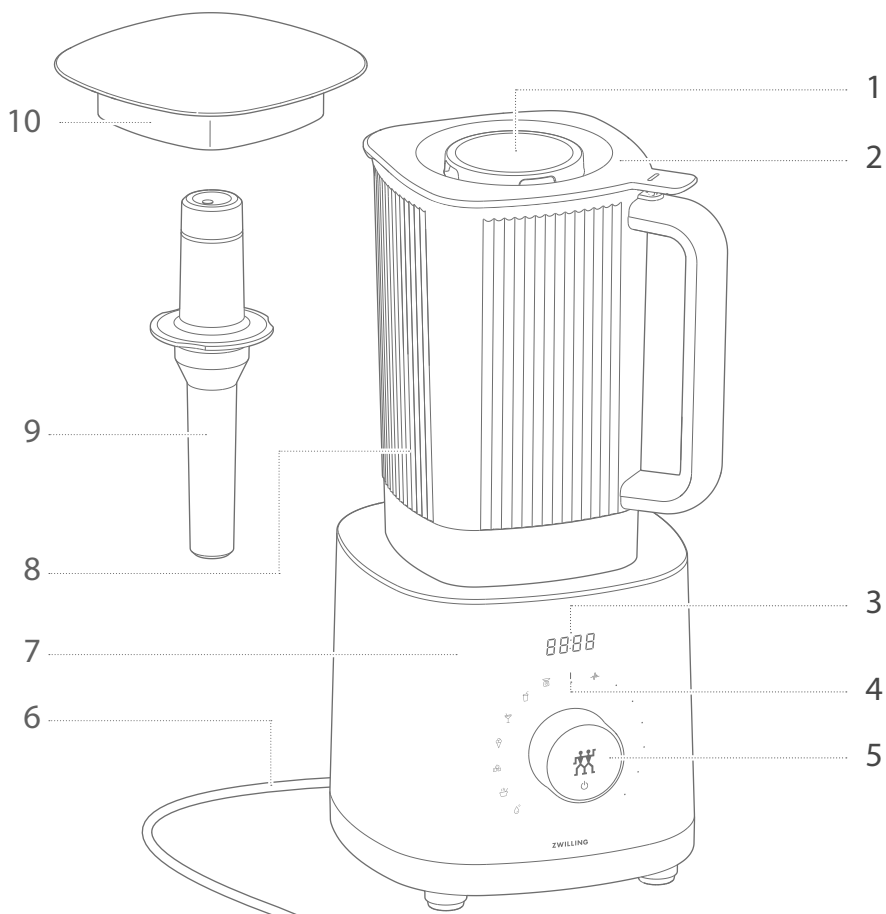

---

**1** Zamknięcie pokrywki

---

**2** Pokrywa miksera

---

**3** Wyświetlacz

---

**4** Symbole programu

---

**5** Przełącznik wyboru / przycisk zasilania

---

**6** Kabel zasilający

---

**7** Podstawa blendera

---

**8** Misa blendera z ostrzem

---

**9** Upychacz z wyświetlaczem temperatury

---

**10** Waga

---

# Obsługa\*

## 1 Uruchomienie blendera

Przed uruchomieniem należy całkowicie rozwinąć przewód zasilający. Aby włączyć lub wyłączyć mikser należy nacisnąć przycisk zasilania.

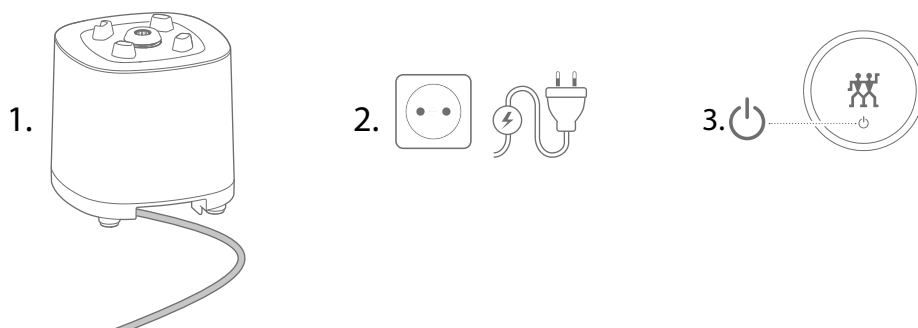

## 2 Napełnianie miski składnikami

Aby dodać składniki, należy umieścić miskę blendera na płaskiej powierzchni i zdjąć pokrywkę lub odkręcić zamknięcie pokrywki. Skala pomiaru ilości napełnienia jest przymocowana do miski blendera.

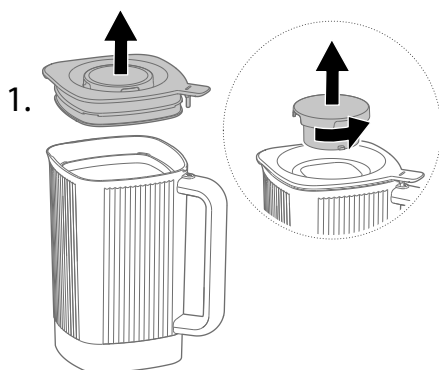

Przeznaczaj znak MAX. Nie przepelniaj. W przypadku gorących składników obserwuj maksymalną ilość napełnienia 1200 ml.

	ml	fl.oz
2.	MAX 1800	MAX 8
	—	—
	— 1600	—
	—	—
	— 1400	48 — 6

\* Funkcje mogą się różnić w zależności od wariantu produktu

### 3 Umieszczenie miski blendera na podstawie

Przed założeniem miski blendera należy najpierw uszczelnić miskę pokrywką i zamknięciem pokrywy, a następnie umieścić miskę na podstawie, tak aby uchwyt miski był skierowany do przodu z prawej strony.



### 4 Przygotowywanie napojów lub płynnych potraw przy użyciu programu automatycznego

Aby przygotować żądany napój mieszany lub płynny, obróć przelącznik wyboru w lewo do odpowiedniego symbolu programu, a następnie naciśnij przycisk zasilania. Czas przygotowania jest pokazany na wyświetlaczu. Proces mieszania jest zakończony, gdy czas na wyświetlaczu odliczy do zera i rozlegnie się sygnał dźwiękowy.

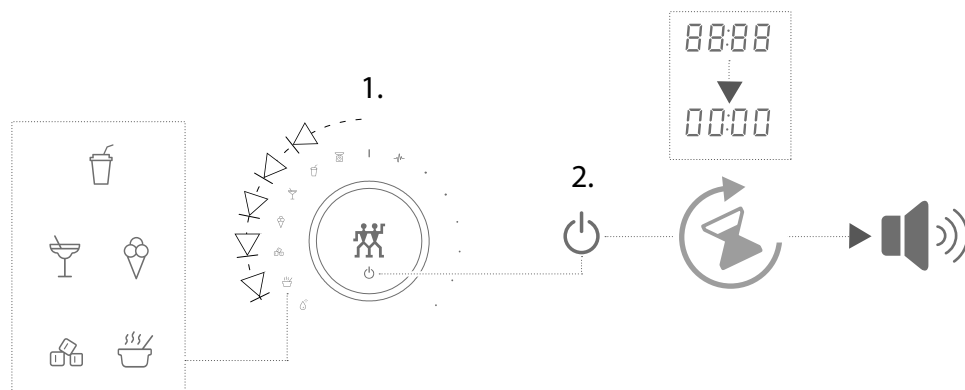



## 5 Przerwanie programu automatycznego

Aby zatrzymać proces mieszania należy nacisnąć przycisk zasilania. Rozlegnie się sygnał dźwiękowy. Możesz kontynuować proces mieszania, naciskając ponownie przycisk zasilania, jeśli pożądana konsystencja nie została jeszcze osiągnięta.

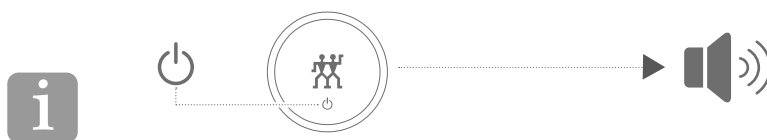

Jeśli proces mieszania został przerwany, możesz również wyjąć miskę miksera z podstawy, aby uzupełnić składniki, docisnąć upychaczem lub sprawdzić konsystencję.

## 6 Korzystanie z programu wielofunkcyjnego

Aby przygotować mieszane napoje i płynne potrawy, obróć przetącnik wyboru w prawo do symbolu programu „Wielofunkcyjny (pulse)” i naciśnij i przytrzymaj przycisk zasilania, aż do uzyskania pożądanej konsystencji produktu. Czas mieszania, który upłynął, jest pokazywany na wyświetlaczu. Proces mieszania zostanie zatrzymany, jeśli zwolnisz przycisk zasilania.

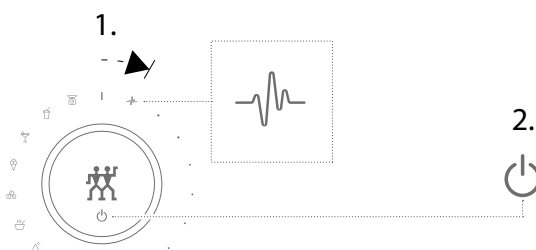

## 7 Przygotowywanie produktów z własną prędkością mieszania

Aby wybrać prędkość mieszania, obracaj przełącznik wyboru w prawo, aż blender uruchomi się i osiągnie żądaną prędkość. Po osiągnięciu pożądanej konsystencji produktu ustaw przełącznik z powrotem w pozycji włączania / wyłączenia.



Wybrana prędkość mieszania jest pokazywana na wyświetlaczu za pomocą sześciu kropek.

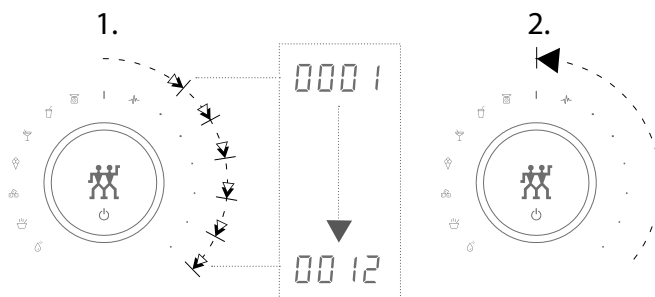

## 8 Wyłączenie blendera

Aby wyłączyć blender, ustaw przełącznik z powrotem w pozycji włączania / wyłączenia i naciśnij przycisk zasilania.

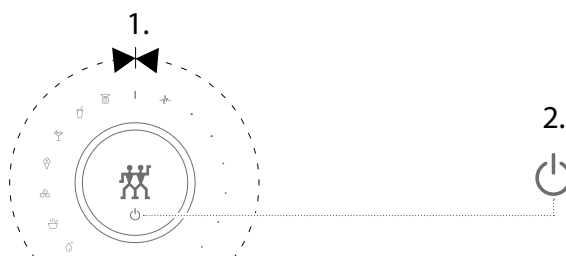

## 9 Ważenie zawartości miski blendera

Aby zważyć zawartość miski blendera, należy przekręcić przełącznik wyboru w lewo do symbolu programu wagi. Masa napełnionych składników pokazana jest na wyświetlaczu. Aby zważyć kolejne składniki, możesz ponownie nacisnąć przycisk zasilania i zważyć składniki, które zostały dodane indywidualnie (funkcja tarowania).

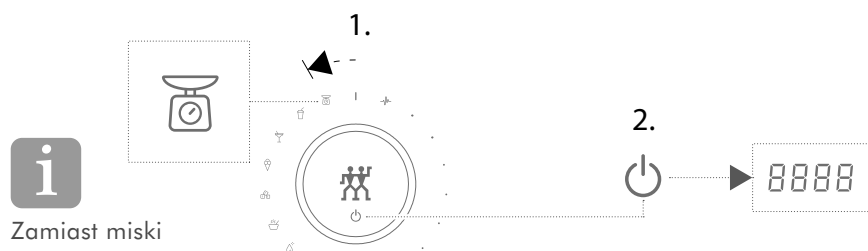

**i** Zamiast miski blendera można również umieścić wagę na podstawie blendera w celu ważenia.

**i** Jeśli przytrzymasz przycisk zasilania, możesz zmienić wyświetlanie z gramów na uncje.

## Konservacja

### 1 Czyszczenie miski blendera

Aby wyczyścić miskę blendera, napełnij miskę 500 ml wody, dodaj detergent i rozpocznij program czyszczenia. Następnie optucz miskę blendera pod bieżącą wodą.

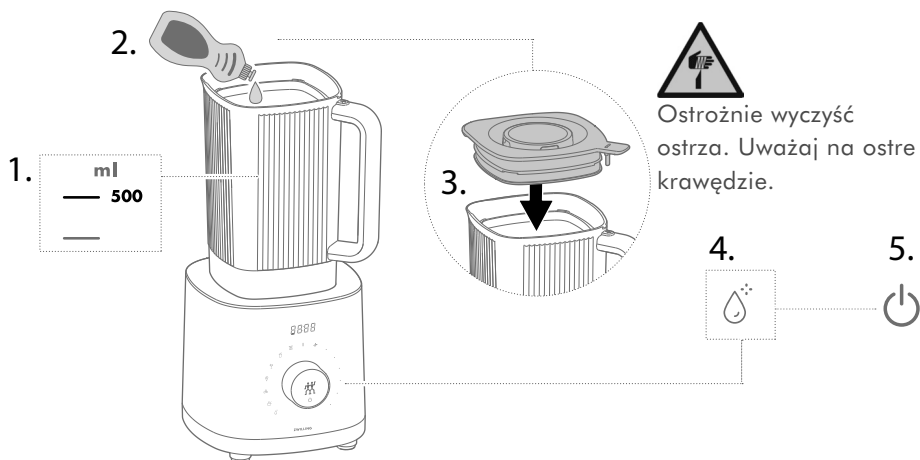

### 2 Czyszczenie pokrywy blendera i wagi

Pokrywę blendera i wagę można czyścić pod bieżącą wodą, wilgotną, niestrzępiącą się szmatką lub w zmywarce do naczyń.

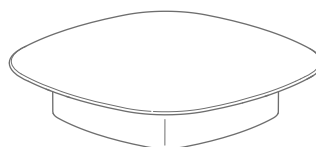

Najlepiej czyścić pokrywkę blendera i zamknięcie pokrywki osobno.



### 3 Czyszczenie podstawy blendera i upychacza

Możesz wyczyścić podstawę miksera i sabotaż wilgotną, niestrzępiącą się szmatką.

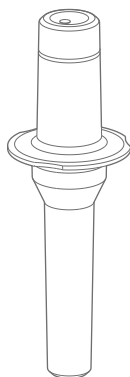
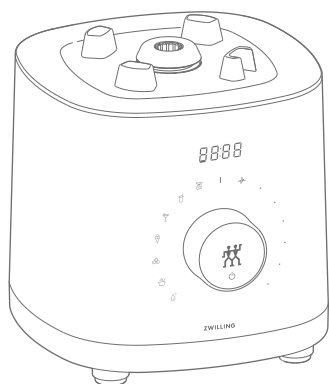

Przed czyszczeniem wyciągnij wtyczkę z gniazdka.



## Wymiana baterii

Upychacz zawiera baterię. Aby wymienić baterię, należy odkręcić jej pokrywę, wyjąć elektronikę i wymienić starą baterię.

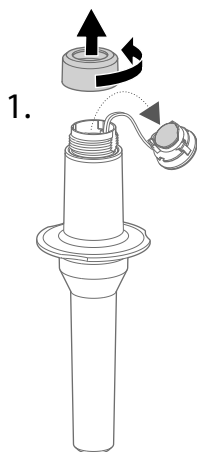

Bateria musi być prawidłowo włożona: górna (+) jest skierowana na zewnątrz.

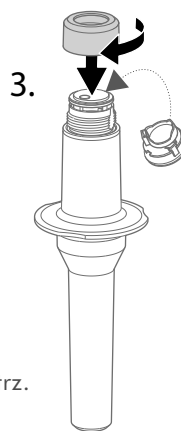

## Rozwiązywanie problemów

Problem	Prawdopodobna przyczyna	Rozwiązanie
Mieszany produkt zawiera wiele kawałków składników.	Przycisk zasilania nie został naciśnięty i przytrzymany wystarczająco długo w programie wielofunkcyjnym.	Naciśnij i przytrzymaj przycisk zasilania, aż do uzyskania pożądanej konsystencji.
	Szybkość mieszania jest zbyt niska lub czas mieszania zbyt krótki, jeśli sam wybrałeś szybkość mieszania.	Jeśli sam wybrałeś prędkość mieszania, obróć przełącznik wyboru w prawo, aby zwiększyć prędkość mieszania, lub przedłuż proces mieszania, aż do uzyskania pożądanej konsystencji.
	Składniki nie nadają się do zastosowania w wybranym programie automatycznym.	Dokończ mieszanie mieszanego produktu za pomocą programu wielofunkcyjnego, aż do uzyskania pożądanej konsystencji.
Urządzenie natychmiast się wyłącza.	Przycisk zasilania nie został naciśnięty i przytrzymany w programie wielofunkcyjnym.	Naciśnij i przytrzymaj przycisk zasilania.
Zawartość wypływa z miski blendera.	Pokrywa miksera, zamknięcie pokrywy lub obie części nie są prawidłowo zamocowane.	Prawidłowo zamocuj pokrywę blendera i uszczelnij ją zamknięciem.
	Uszczelka pokrywy blendera jest uszkodzona.	Uszczelka musi zostać wymieniona przez dział obsługi klienta.
	Miska blendera jest przepełniona.	Zmniejsz liczbę składników lub ilość.
Symbol programu, wyświetlacz i przycisk zasilania migają.	Program automatyczny został przerwany. Miganie oznacza przerwanie.	Naciśnij ponownie przycisk zasilania, aby kontynuować automatyczny program.

Problem	Prawdopodobna przyczyna	Rozwiązanie
Wszystkie symbole programu i wyświetlacz podstawy miksera migają i słychać trzy sygnały dźwiękowe.	Podczas pracy miska blendera i pokrywa zostały usunięte.	Ponownie przymocuj miskę lub pokrywkę blendera i kontynuuj w razie potrzeby.
	Silnik przegrzał się.	Ustaw przełącznik w pozycji wł. / wył., odłącz urządzenie od zasilania i odczekaj 30 minut.
Nie można rozpocząć procesu mieszania.	Miska blendera lub pokrywa nie są prawidłowo zamocowane.	Umieść misę miksera na podstawie, rączką skierowaną w prawo lub z przodu, lub prawidłowo przymocuj pokrywę.
	Blender wstrzymał pracę, a przełącznik wyboru został przesunięty przy otwartej pokrywie.	Ustaw przełącznik w pozycji wł. / wył., naciśnij przycisk zasilania, a następnie włącz ponownie urządzenie.
Upychacz nie wyświetla żadnej temperatury.	Bateria w upychaczu wyczerpała się.	Wymień baterię.

## Obsługa klienta

W przypadku problemów z urządzeniem prosimy o kontakt z naszym działem obsługi klienta.

Szczegółowe informacje na temat serwisu, napraw, gwarancji i rejestracji produktu można znaleźć na stronie [www.zwilling.pl](http://www.zwilling.pl).

## Utylizacja

W celu utylizacji oddaj stare urządzenie do punktu zbiórki sprzętu elektrycznego.

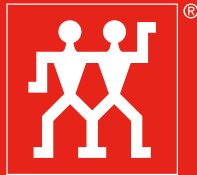

**ZWILLING**

**ZWILLING J. A. HENCKELS AG**  
Gruenewalder Strasse 14-22 · 42657 Solingen  
Germany · [www.zwilling.com](http://www.zwilling.com)