

**SAMSUNG**

SM-P550  
SM-T550

# Instrukcja obsługi

# Spis treści

## Podstawowe informacje

- 4 Przeczytaj najpierw
- 5 Przypadki przegrzewania się urządzenia i rozwiązania tego problemu
- 8 Układ i funkcje w urządzeniu
- 14 Bateria
- 16 Karta pamięci (karta microSD)
- 18 Włączanie i wyłączanie urządzenia
- 19 Konfiguracja wstępna
- 20 Konto Samsung
- 22 Przenoszenie danych z poprzedniego urządzenia
- 25 Informacje o działaniu ekranu
- 34 Panel powiadomień
- 36 Wprowadzanie tekstu

## Aplikacje i funkcje

- 38 Instalowanie lub odinstalowywanie aplikacji
- 40 Kontakty
- 43 Internet
- 45 E-mail
- 46 Aparat
- 53 Galeria
- 56 Funkcje rysika S Pen
- 66 Wiele okien
- 70 SideSync
- 78 Muzyka
- 79 Wideo
- 80 Album z wycinkami
- 81 Kalendarz
- 82 Moje pliki
- 83 Notatka
- 84 Zegar
- 85 Kalkulator
- 86 Udostępnianie zawartości
- 87 Aplikacje Google

## Ustawienia

- 89 Wstęp
- 89 Połączenia
  - 90 Wi-Fi
  - 92 Bluetooth
  - 94 Więcej ustawień połączenia
- 95 Dźwięk
- 96 Powiadomienia
- 96 Wyświetlacz
- 97 Tapeta
- 97 Zaawansowane funkcje
- 98 Konserwacja urządzenia
- 100 Aplikacje
- 100 Ekran blokady i zabezpieczenia
  - 101 Tryb prywatny
- 103 Chmura i konta
  - 104 Kopia zap. i odzyskiwanie
- 104 Google
- 105 Dostępność
- 105 Zarządzanie ogólne
- 107 Aktualizacja oprogramowania
- 107 Instrukcja obsługi
- 108 Tablet — informacje

## Załącznik

- 109 Rozwiązywanie problemów
- 115 Wyjmowanie baterii (typu niewymiennego)

# Podstawowe informacje

## Przeczytaj najpierw

Aby bezpiecznie i prawidłowo korzystać z tego urządzenia, należy uważnie przeczytać tę instrukcję.

- Przedstawione opisy bazują na ustawieniach domyślnych urządzenia.
- W zależności od regionu, operatora sieci, specyfikacji modelu lub oprogramowania urządzenia opisana w instrukcji zawartość może być inna od wyświetlanej na urządzeniu.
- Zawartość (zawartość wysokiej jakości) wymagająca znacznego wykorzystania procesora i pamięci RAM wpływa na całkowitą wydajność urządzenia. Aplikacje powiązane z tą zawartością mogą nie działać poprawnie w zależności od parametrów technicznych urządzenia i środowiska, w jakim uruchomiono aplikacje.
- Firma Samsung nie ponosi odpowiedzialności za problemy z działaniem aplikacji dostarczonych przez firmy inne niż Samsung.
- Firma Samsung nie ponosi odpowiedzialności za problemy z wydajnością lub zgodnością, wynikające z edycji ustawień rejestru lub modyfikacji oprogramowania systemu operacyjnego. Próba dostosowania systemu operacyjnego może spowodować nieprawidłowe działanie urządzenia lub aplikacji.
- Oprogramowanie, źródła dźwięków, tapety, obrazy i inne pliki multimedialne są dostarczane z urządzeniem na podstawie umowy licencyjnej o ograniczonym użytkowaniu. Wyodrębnianie tych materiałów i wykorzystywanie ich do celów komercyjnych lub innych stanowi naruszenie praw autorskich. Użytkownicy ponoszą całkowitą odpowiedzialność za niezgodne z prawem korzystanie z multimediiów.
- Domyślne aplikacje, które są dostarczane razem z urządzeniem, podlegają procesowi aktualizacji, ale ich wsparcie może zakończyć się bez wcześniejszego powiadomienia. W przypadku pytań dotyczących aplikacji dostarczanych razem z urządzeniem prosimy o kontakt z centrum serwisowym firmy Samsung. W celu uzyskania informacji na temat aplikacji instalowanych przez użytkownika należy się skontaktować z właściwymi dostawcami usług.
- Modyfikowanie systemu operacyjnego urządzenia lub instalowanie oprogramowania z nieoficjalnych źródeł może być przyczyną uszkodzenia urządzenia i uszkodzenia lub utraty danych. Te czynności są naruszeniem umowy licencyjnej firmy Samsung i powodują unieważnienie gwarancji.
- W zależności od regionu lub modelu niektóre urządzenia wymagają homologacji Federalnej Komisji Łączności (FCC). Jeśli urządzenie posiada homologację FCC, można wyświetlić jego identyfikator FCC. Aby wyświetlić identyfikator FCC, uruchom aplikację **Ustawienia** i dotknij **Tablet — informacje** → **Informacje o baterii**.

## Ikony pomocnicze



**Ostrzeżenie:** sytuacje, które mogą spowodować zranienie użytkownika lub innych osób



**Przeostroga:** sytuacje, które mogą spowodować uszkodzenie urządzenia lub innego sprzętu



**Uwaga:** wskazówki, uwagi i dodatkowe informacje

## Przypadki przegrzewania się urządzenia i rozwiązania tego problemu

### Nagrzewanie się urządzenia podczas ładowania baterii

Podczas ładowania urządzenie i ładowarka mogą się nagrzewać. W trakcie ładowania bezprzewodowego lub szybkiego ładowania urządzenie może być cieplejsze w dotyku. Nie wpływa to negatywnie na okres użytkowania urządzenia ani na wydajność i wchodzi w zakres normalnego użytkowania urządzenia. Jeżeli bateria nagrzeje się zbyt mocno, ładowarka może przerwać ładowanie.

#### **Kiedy urządzenie się nagrzeje, trzeba wykonać następujące czynności:**

- Odłączyć ładowarkę od urządzenia i zamknąć wszystkie pracujące aplikacje. Poczekać, aż urządzenie ostygnie, a dopiero potem rozpocząć ładowanie.
- Jeżeli dolna część urządzenia się przegrzewa, może być to spowodowane podłączeniem uszkodzonego kabla USB. Wymienić uszkodzony kabel USB na nowy kabel dopuszczony do użytkowania przez firmę Samsung.
- Podczas korzystania z ładowarki bezprzewodowej nie należy umieszczać innych przedmiotów, takich jak metalowe obiekty, magnesy czy karty z paskiem magnetycznym, między urządzeniem a ładowarką bezprzewodową.



Funkcja ładowania bezprzewodowego lub szybkiego ładowania jest dostępna tylko w wybranych modelach.

## Kiedy urządzenie nagrzewa się podczas użytkowania

W przypadku korzystania z funkcji lub aplikacji zużywających dużo energii lub używania ich przez długi czas urządzenie może tymczasowo nagrzewać się ze względu na większe zużycie energii baterii. Zamknąć wszystkie uruchomione aplikacje i nie używać urządzenia przez pewien czas.

Poniżej przedstawiono przykładowe sytuacje, w których urządzenie może się przegrzewać. W zależności od wykorzystywanych funkcji i aplikacji, podane przykłady mogą nie dotyczyć Twojego modelu urządzenia.

- Początkowa konfiguracja po zakupie lub przywracanie danych
- Pobieranie dużych plików
- Używanie aplikacji zużywających dużo energii lub korzystanie z aplikacji przez długi czas
  - Granie w wymagające gry przez długi czas
  - Rejestrowanie wideo przez długi czas
  - Strumieniowanie wideo przy ustawieniu maksymalnej jasności ekranu
  - Łączenie z telewizorem.
- Korzystanie z wielozadaniowości systemu (korzystanie z wielu aplikacji pracujących w tle)
  - Używanie widoku Wiele okien
  - Aktualizowanie lub instalowanie aplikacji podczas nagrywania wideo
  - Pobieranie dużych plików podczas połączenia wideo
  - Nagrywanie wideo podczas korzystania z aplikacji do nawigacji
- Przesyłanie dużej ilości danych podczas synchronizacji z chmurą, wysyłania wiadomości e-mail lub synchronizacji z innymi kontami
- Korzystanie z aplikacji do nawigacji w samochodzie, kiedy urządzenie jest w miejscu nasłonecznionym
- Używanie funkcji routera Wi-Fi i tetheringu
- Używanie urządzenia w miejscu o słabym zasięgu sieci lub bez zasięgu
- Ładowanie baterii uszkodzonym kablem USB
- Uszkodzone złącze wielofunkcyjne urządzenia lub narażone na działanie ciał obcych, takich jak ciecz, pył, proszek metalowy i grafit z ołówka
- Korzystanie z roamingu

### **Kiedy urządzenie się nagrzej, trzeba wykonać następujące czynności:**

- Dbać o stałą aktualizację oprogramowania urządzenia.
- Konflikty między aplikacjami mogą powodować nagrzewanie się urządzenia. Ponownie uruchom urządzenie.
- Dezaktywować funkcje Wi-Fi, GPS i Bluetooth, jeżeli nie są używane.
- Zamknąć aplikacje o dużym zużyciu energii baterii lub pracujące w tle, kiedy nie są używane.
- Usunąć niepotrzebne pliki lub nieużywane aplikacje.
- Zmniejsz jasność ekranu.
- Jeśli urządzenie przegrzewa się lub jest ciepłe przez długi okres czasu, nie używaj go przez jakiś czas. Jeśli urządzenie nadal się przegrzewa, skontaktuj się z centrum serwisowym firmy Samsung.

## **Ograniczenie funkcjonalności urządzenia w przypadku przegrzania**

W przypadku przegrzania funkcjonalność urządzenia może ulec ograniczeniu lub urządzenie może się wyłączyć w celu ostygnięcia. Ta funkcja dostępna jest tylko w wybranych modelach.

- W przypadku zbyt długiego nagrzania się urządzenia wyświetli się komunikat o przegrzaniu. W celu obniżenia temperatury ulegną ograniczeniu jasność ekranu i szybkość działania urządzenia. Nie będzie również możliwe ładowanie baterii. Wszystkie aplikacje zostaną zamknięte. Do momentu ostygnięcia urządzenia będzie można nawiązywać wyłącznie połączenia alarmowe.
- Jeśli urządzenie przegrzeje się lub będzie ciepłe przez długi okres czasu, wyświetli się komunikat o wyłączeniu urządzenia. Należy wyłączyć urządzenie i poczekać aż ostygnie.

## **Środki ostrożności dotyczące środowiska pracy**

Urządzenie może się nagrzewać ze względu na warunki środowiska pracy. Należy zachować ostrożność, by nie doprowadzić do skrócenia żywotności baterii ani do uszkodzenia lub zapalenia się urządzenia.

- Nie przechowywać urządzenia w bardzo gorących lub bardzo zimnych miejscach.
- Nie narażać urządzenia na długotrwałe nasłonecznienie.
- Nie należy używać ani trzymać urządzenia przez długi czas w miejscach bardzo rozgrzanych, jak samochód w porze letniej.
- Nie umieszczać urządzenia w miejscach, w których może dojść do przegrzania, np. elektryczna mata grzejna.

- Nie wolno przechowywać urządzenia w pobliżu grzejników, kuchenek mikrofalowych, gorących urządzeń kuchennych ani pojemników pod wysokim ciśnieniem.
- Nigdy nie wolno używać uszkodzonej ładowarki lub baterii.

## Układ i funkcje w urządzeniu

### Zawartość opakowania

Należy sprawdzić, czy pudełko z produktem zawiera następujące elementy:

- Urządzenie
- Instrukcja obsługi



- Elementy dostarczane wraz z urządzeniem i wszelkie dostępne akcesoria mogą się różnić w zależności od kraju lub operatora sieci.
- Dostarczone akcesoria są przeznaczone tylko dla tego urządzenia i mogą być niezgodne z innymi urządzeniami.
- Wygląd urządzenia i jego specyfikacje mogą ulec zmianie bez uprzedniego powiadomienia.
- Dodatkowe akcesoria można nabyć u lokalnego dystrybutora firmy Samsung. Przed zakupieniem należy upewnić się, że są zgodne z urządzeniem.
- Należy używać tylko akcesoriów zatwierdzonych przez firmę Samsung. Korzystanie z niezatwierdzonych akcesoriów może spowodować problemy z wydajnością oraz usterki nieobjęte gwarancją.
- Dostępność akcesoriów może ulec zmianie i zależy wyłącznie od ich producentów. Więcej informacji na temat dostępnych akcesoriów można znaleźć w witrynie internetowej firmy Samsung.





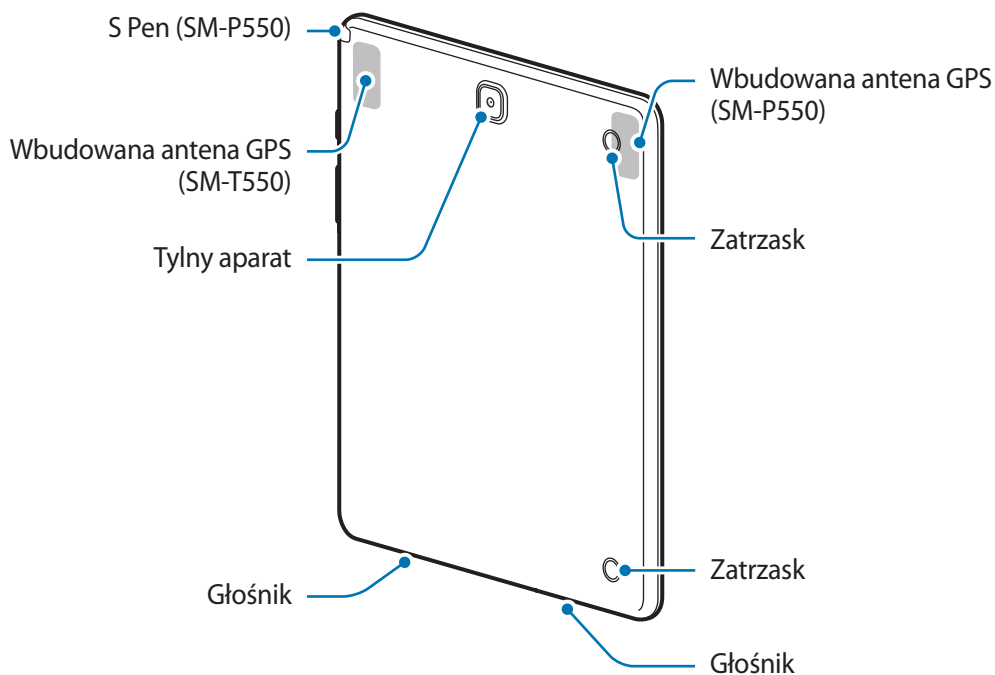
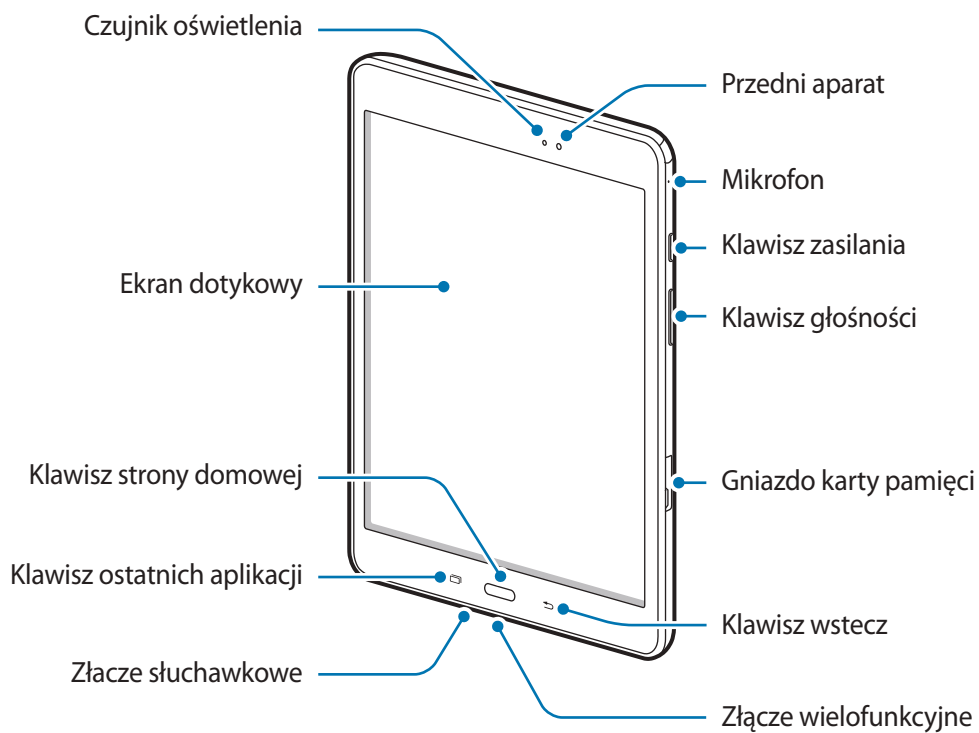

## Wygląd urządzenia





- Przypadki problemów z połączeniem i rozładowaniem się baterii mogą zdarzyć się w następujących sytuacjach:
  - Umieszczenie metalicznych naklejek w okolicach anteny urządzenia
  - Założenie na urządzenie pokrywy wykonanej z materiału metalicznego
- Wskazane jest naklejenie na ekranie folii ochronnej atestowanej przez firmę Samsung. Stosowanie folii ochronnych bez atestu może spowodować wadliwe działanie czujników.
- Nie zakrywaj obszaru czujnika oświetlenia dodatkowymi osłonami, takimi jak folia lub naklejki zabezpieczające ekran. Może to doprowadzić do wadliwego działania czujnika.
- Nie należy dopuścić do kontaktu ekranu dotykowego z wodą. Ekran dotykowy może działać nieprawidłowo po zetknięciu z wodą lub w warunkach wysokiej wilgotności.

## Klawisze

Klawisz	Funkcja
 <b>Włączania / wyłączenia</b>	<ul style="list-style-type: none"> <li>• Naciśnij i przytrzymaj, aby włączyć lub wyłączyć urządzenie.</li> <li>• Naciśnij, aby włączyć lub zablokować ekran.</li> </ul>
 <b>Ostatnie</b>	<ul style="list-style-type: none"> <li>• Dotknij, aby otworzyć listę ostatnio używanych aplikacji.</li> </ul>
 <b>Ekran startowy</b>	<ul style="list-style-type: none"> <li>• Naciśnij, aby włączyć ekran, gdy jest zablokowany.</li> <li>• Naciśnij, aby powrócić do ekranu startowego.</li> <li>• Naciśnij i przytrzymaj, aby uruchomić wyszukiwarkę <b>Google</b>.</li> </ul>
 <b>Wstecz</b>	<ul style="list-style-type: none"> <li>• Dotknij, aby powrócić do poprzedniego ekranu.</li> <li>• Dotknij i przytrzymaj, aby otworzyć listę dodatkowych opcji dostępnych na bieżącym ekranie.</li> </ul>
 <b>Głośność</b>	<ul style="list-style-type: none"> <li>• Naciśnij, aby dostosować głośność urządzenia.</li> </ul>

## Rysik S Pen



Rysik S Pen jest dołączany tylko do wybranych urządzeń.

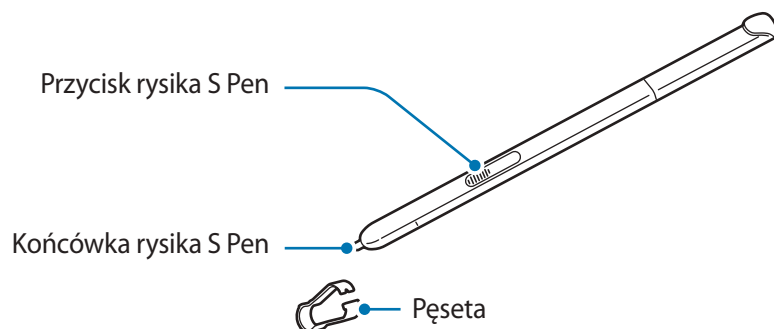

Nazwa	Funkcje
<b>Końcówka rysika S Pen</b>	<ul style="list-style-type: none"> <li>Rysik S Pen umożliwia pisanie, rysowanie i wykonywanie czynności na ekranie dotykaniem.</li> <li>Aby uzyskać dostęp do dodatkowych funkcji rysika S Pen, takich jak przycisk bezdotykowy i funkcja widoku bezdotykowego, ustaw wskaźnik rysika S Pen nad elementami na ekranie.</li> </ul>
<b>Przycisk rysika S Pen</b>	<ul style="list-style-type: none"> <li>Aby wyświetlić funkcje poleceń bezdotykowych, ustaw wskaźnik rysika S Pen nad ekranem i naciśnij przycisk rysika S Pen.</li> <li>Naciskając i przytrzymując przycisk rysika S Pen, przeciągnij rysikiem S Pen nad elementami, aby je wybrać.</li> </ul>
<b>Pęseta</b>	<ul style="list-style-type: none"> <li>Aby wymienić końcówkę rysika S Pen, wyjmij ją za pomocą pęsety.</li> </ul>

## Wymowanie rysika S Pen

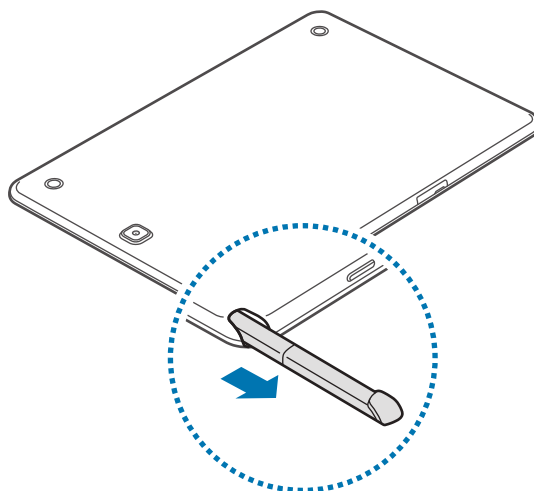

Po wyjęciu rysika S Pen z gniazda urządzenie uruchamia funkcję **Polecenie wskazywane** lub wyświetla funkcje poleceń bezdotykowych w zależności od ustawień opcji odłączania rysika S Pen. Aby zmienić ustawienie, otwórz ekran aplikacji **Ustawienia** i dotknij opcji **Zaawansowane funkcje** → **Rysik S Pen** → **Po wyjęciu rysika S Pen**.

## Wymiana końcówki rysika S Pen

Jeżeli końcówka się stępiła, wymień ją na nową.

- 1 Mocno przytrzymaj końcówkę pęsetą, a następnie wyciągnij ją.

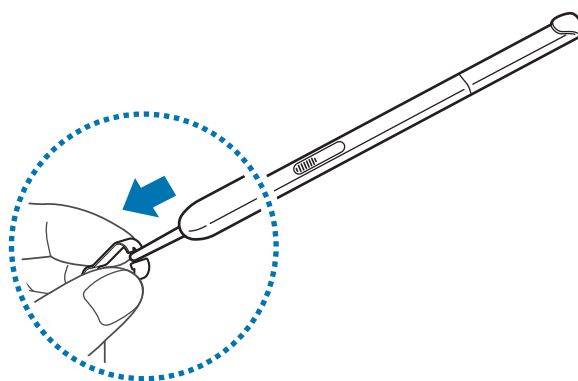

## 2 Włóż nową końcówkę do rysika S Pen.

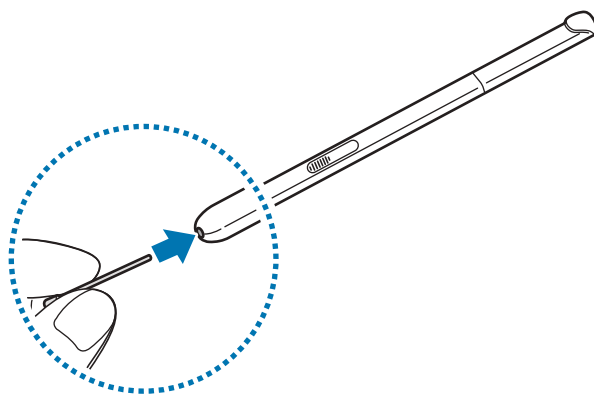

Uważaj, aby nie uszczypnąć swoich palców pęsetą.



- Nie należy ponownie używać starych końcówek. Może to prowadzić do wadliwego działania rysika S Pen.
- Nie należy zbyt mocno naciskać końcówki przy wkładaniu jej do rysika S Pen.
- Nie należy wkładać końcówki do rysika S Pen zaokrągloną stroną. Może to spowodować uszkodzenie rysika S Pen lub urządzenia.



- Jeśli rysik S Pen nie działa prawidłowo, należy go zanieść do centrum serwisowego firmy Samsung. Więcej informacji na temat rysika S Pen znajduje się na stronie WWW firmy Samsung.
- Jeśli korzystasz z rysika S Pen na ekranie pod ostrymi kątami, działania rysika S Pen mogą nie zostać rozpoznane na urządzeniu. Nie należy zginać ani naciskać zbyt mocno rysika S Pen podczas korzystania z niego.
- Klawisza ostatnich aplikacji i klawisza wstecz można używać za pomocą rysika S Pen.

## Bateria

### Ładowanie baterii

Przed pierwszym użyciem baterii lub jeśli bateria nie była używana przez dłuższy czas naładuj ją.



Należy używać wyłącznie ładowarek, baterii i kabli zatwierdzonych przez firmę Samsung. Używanie niezatwierdzonych ładowarek lub kabli może spowodować eksplozję baterii bądź uszkodzenie urządzenia.



- Nieprawidłowe podłączenie ładowarki może spowodować poważne uszkodzenie urządzenia. Żadne uszkodzenia wynikające z nieprawidłowej obsługi nie są objęte gwarancją.
- Urządzenie posiada baterię litowo-polimerową o pojemności 6000 mAh.



Aby oszczędzać energię, ładowarka powinna być odłączona od zasilania, kiedy nie jest używana. Ładowarka nie ma wyłącznika zasilania, dlatego też należy ją odłączać od gniazdka elektrycznego, gdy nie jest używana. Uniemożliwi to marnowanie energii. Podczas ładowania ładowarka powinna znajdować się w pobliżu gniazdka elektrycznego i być łatwo dostępna.

- 1 Podłącz kabel USB do zasilacza USB.
- 2 Podłącz kabel USB do złącza wielofunkcyjnego w urządzeniu.

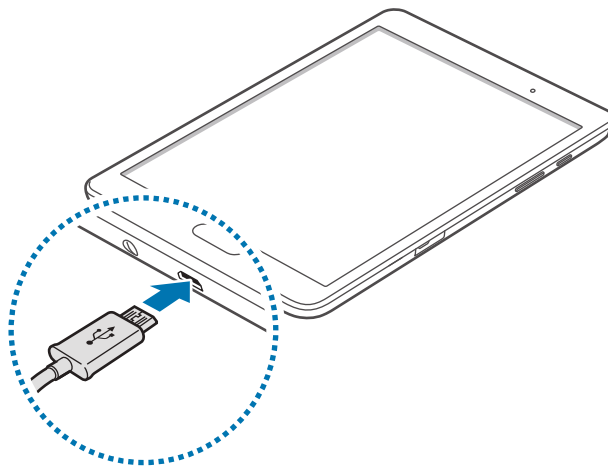

- 3 Podłącz zasilacz USB do gniazdka elektrycznego.
- 4 Po pełnym naładowaniu baterii odłącz ładowarkę od urządzenia. Następnie odłącz ładowarkę od gniazdka elektrycznego.

## Ograniczanie zużycia energii baterii

Urządzenie oferuje różne opcje ułatwiające oszczędzanie energii baterii.

- Możesz zoptymalizować pracę urządzenia przy użyciu funkcji konserwacji urządzenia.
- Gdy nie używasz urządzenia, wyłącz ekran, naciskając klawisz zasilania.
- Włącz tryb oszczędzania energii.
- Zamknij niepotrzebne aplikacje.
- Wyłącz funkcję Bluetooth, jeśli z niej nie korzystasz.
- Wyłącz funkcję Wi-Fi, jeśli z niej nie korzystasz.
- Wyłącz automatyczną synchronizację aplikacji, które muszą zostać zsynchronizowane np. e-maile.
- Skróć czas podświetlenia.
- Zmniejsz jasność ekranu.

## Porady i środki ostrożności dla ładowania baterii

- Gdy stan naładowania baterii jest niski, ikona baterii jest wyświetlana jako pusta.
- Po całkowitym rozładowaniu baterii urządzenia nie można włączyć nawet po podłączeniu go do ładowarki. Przed ponownym włączeniem urządzenia należy ładować wyczerpaną baterię przez kilka minut.
- Bateria może ulec szybkiemu rozładowaniu, jeśli jednocześnie używa się kilku aplikacji, aplikacji sieciowych lub takich, które wymagają połączenia z innym urządzeniem. Aby zapobiec zanikowi zasilania podczas transmisji danych, należy używać tych aplikacji po naładowaniu baterii urządzenia do pełna.
- Użycie źródła zasilania innego niż ładowarka, takiego jak np. komputer, może spowodować wydłużenie czasu ładowania ze względu na niższe natężenie prądu.
- Z urządzenia można korzystać podczas ładowania, jednak powoduje to wydłużenie czasu ładowania baterii do pełna.
- Jeśli urządzenie jest zasilane z niestabilnego źródła zasilania, podczas ładowania baterii ekran dotykowy może nie działać. W takim przypadku należy odłączyć ładowarkę od urządzenia.
- Podczas ładowania urządzenie i ładowarka może się nagrzewać. Jest to normalne zjawisko, które nie powinno wpływać na trwałość ani wydajność urządzenia. Jeśli bateria nagrzej się bardziej niż zwykle, ładowarka może przerwać ładowanie.
- Jeżeli podczas ładowania urządzenia złącze wielofunkcyjne jest mokre, urządzenie może być uszkodzone. Przed naładowaniem urządzenia dokładnie wytrzyj złącze wielofunkcyjne.
- Jeżeli ładowanie urządzenia nie przebiega prawidłowo, należy je zanieść wraz z ładowarką do centrum serwisowego firmy Samsung.

## Karta pamięci (karta microSD)

### Wkładanie karty pamięci

Pojemność karty pamięci w urządzeniu może różnić się od innych modeli, a niektóre karty pamięci mogą nie być zgodne z urządzeniem w zależności od producenta i rodzaju karty pamięci. Aby wyświetlić maksymalną pojemność karty pamięci, zapoznaj się z informacjami na stronie internetowej Samsung.



- Niektóre karty pamięci mogą nie być w pełni zgodne z urządzeniem. Użycie niezgodnej karty pamięci może być przyczyną uszkodzenia urządzenia i samej karty, a także utraty zapisanych na karcie danych.
- Należy zachować ostrożność i wkładać kartę pamięci skierowaną właściwą stroną do góry.



- Urządzenie obsługuje karty pamięci z systemem plików FAT i exFAT. Jeżeli zostanie włożona karta pamięci sformatowana w innym systemie plików, na urządzeniu zostanie wyświetlony monit o jej ponowne sformatowanie bądź karta nie zostanie rozpoznana. Aby użyć karty pamięci, należy ją sformatować. Jeżeli urządzenie nie może sformatować karty pamięci lub jej nie rozpoznaje, należy skontaktować się z producentem karty pamięci lub serwisem firmy Samsung.
- Częste zapisywanie i usuwanie danych powoduje skrócenie trwałości kart pamięci.
- Po włożeniu karty pamięci do urządzenia katalog plików na karcie będzie widoczny w folderze **Moje pliki** → **Karta pamięci**.

1 Otwórz pokrywę gniazda karty pamięci.

2 Włóż kartę pamięci połączonymi stykami do dołu.

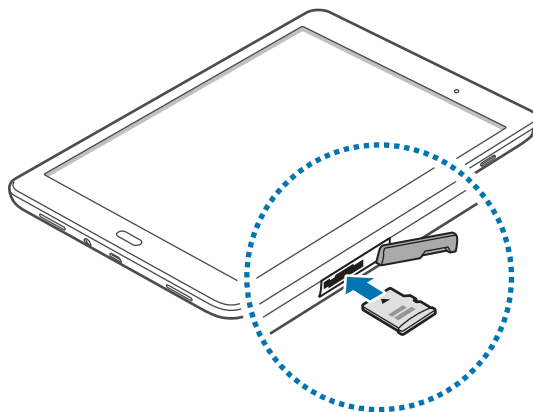



- 3 Wciśnij kartę pamięci do gniazda, aż do momentu zablokowania jej w odpowiednim miejscu.
- 4 Zamknij pokrywę gniazda karty pamięci.

## Wyjmowanie karty pamięci

W celu bezpiecznego wyjęcia karty pamięci należy ją najpierw odinstalować.

Uruchom aplikację **Ustawienia** i dotknij **Konserwacja urządzenia** → **Domyślna pamięć** →  → **Ustawienia pamięci** → **Karta pamięci** → **ODINSTALUJ**.

- 1 Otwórz pokrywę gniazda karty pamięci.
- 2 Po naciśnięciu karty pamięci, częściowo wysunie się ona automatycznie. Następnie można bezpiecznie wyciągnąć kartę.
- 3 Zamknij pokrywę gniazda karty pamięci.



Nie usuwaj pamięci zewnętrznych, takich jak karta pamięci lub pamięć USB, podczas przenoszenia danych, uzyskiwania do nich dostępu oraz tuż po ich przeniesieniu. Może to spowodować utratę lub uszkodzenie danych, a także uszkodzenie pamięci zewnętrznej bądź urządzenia. W przypadku nieprawidłowego użycia urządzeń pamięci zewnętrznej firma Samsung nie ponosi odpowiedzialności za utratę danych lub powstałe uszkodzenia.

## Formatowanie karty pamięci

Karta pamięci sformatowana w innym komputerze może być niezgodna z używanym urządzeniem. Kartę pamięci należy formatować w urządzeniu.

Uruchom aplikację **Ustawienia**, dotknij **Konserwacja urządzenia** → **Domyślna pamięć** →  → **Ustawienia pamięci** → **Karta pamięci** → **Formatuj** → **FORMATUJ**.



Przed przystąpieniem do formatowania karty pamięci należy wykonać kopię zapasową wszystkich ważnych danych zapisanych na karcie pamięci. Gwarancja producenta nie uwzględnia utraty danych w wyniku działań użytkownika.

## Włączanie i wyłączanie urządzenia

Naciśnij i przytrzymaj klawisz zasilania przez kilka sekund, aby włączyć urządzenie.

Po pierwszym włączeniu urządzenia lub po wykonaniu resetu danych skonfiguruj urządzenie, wykonując polecenia wyświetlane na ekranie.

Aby wyłączyć urządzenie, naciśnij i przytrzymaj klawisz zasilania, a następnie dotknij **Wyłączenie zasilania**.



W miejscach, w których używanie urządzeń bezprzewodowych podlega określonym ograniczeniom, np. w samolotach i szpitalach, należy przestrzegać wszystkich widocznych ostrzeżeń i wskazówek udzielanych przez upoważniony personel.

### Ponowne uruchamianie urządzenia.

Jeśli urządzenie zawiesi się i nie reaguje, zrestartuj je, naciskając klawisz zasilania oraz klawisz Ciszey i przytrzymując te przyciski przez ponad 7 sekund.

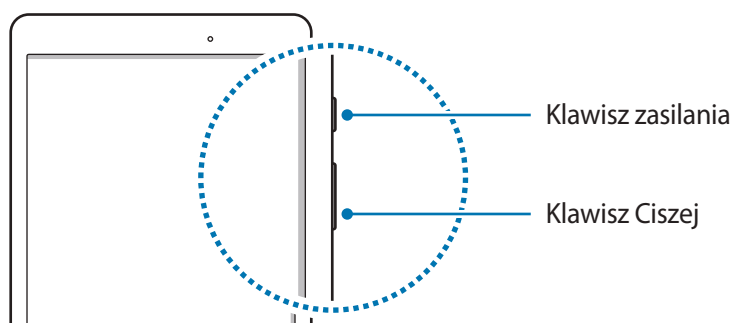

## Konfiguracja wstępna

Po pierwszym włączeniu urządzenia lub po wykonaniu resetu danych skonfiguruj urządzenie, wykonując polecenia wyświetlane na ekranie.



Procedury konfiguracji wstępnej mogą się różnić w zależności od oprogramowania na urządzeniu oraz regionu.

- 1 Włącz urządzenie.
- 2 Wybierz preferowany język urządzenia.

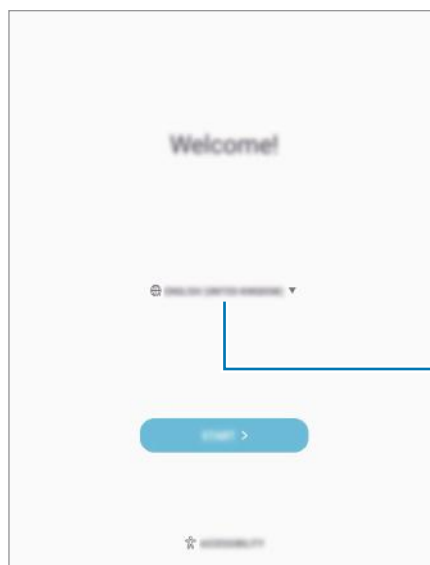

Wybierz język.

- 3 Wybierz sieć Wi-Fi i połącz się z nią.



W przypadku braku połączenia z siecią Wi-Fi ustawienie niektórych funkcji urządzenia może być niemożliwe podczas konfiguracji wstępnej.

- 4 Postępuj zgodnie z instrukcjami wyświetlanymi na ekranie, aby kontynuować konfigurację wstępną.
- 5 Ustaw metodę blokowania ekranu, aby chronić urządzenie. Dane osobowe można chronić, uniemożliwiając innym osobom dostęp do urządzenia. Aby później ustawić metodę blokowania ekranu, dotknij **Nie teraz**.

- 6 Zaloguj się do swojego konta Samsung. Dzięki temu możesz na wszystkich urządzeniach korzystać z usług firmy Samsung oraz zapewnić, że wszystkie dane są aktualne. Więcej informacji można znaleźć w części [Konto Samsung](#).

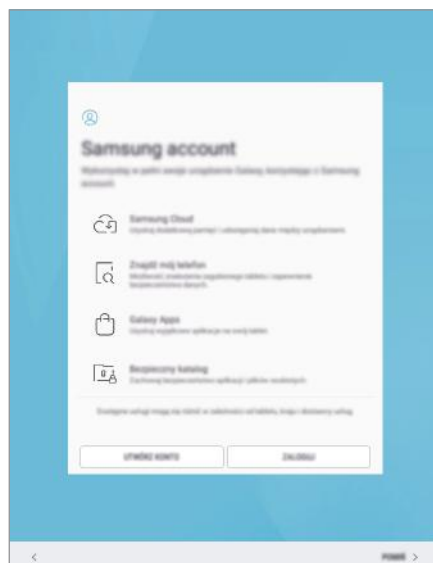

- 7 Wybierz funkcje, których chcesz użyć, i zakończ konfigurację wstępną. Wyświetlony zostanie ekran startowy.

## Konto Samsung

### Wstęp

Konto Samsung jest zintegrowaną usługą pozwalającą na korzystanie z wielu usług Samsung dostępnych na urządzeniach mobilnych, w telewizorach i na stronie internetowej firmy Samsung. Rejestracja konta Samsung umożliwia, m.in. zapewnienie aktualności i bezpieczeństwa danych na wszystkich urządzeniach Samsung dzięki usłudze Chmura Samsung, śledzenie zgubionego lub skradzionego urządzenia, czy zapoznanie się ze wskazówkami użytkowników urządzeń firmy Samsung i nie tylko.

Utwórz konto Samsung przy pomocy swojego adresu e-mail.

Lista usług dostępnych dla konta Samsung znajduje się na stronie [account.samsung.com](http://account.samsung.com). Aby uzyskać więcej informacji o kontach Samsung, uruchom aplikację **Ustawienia** i dotknij **Chmura i konta** → **Konta** → **Samsung account** → **Pomoc**.

## Rejestracja konta Samsung

### Rejestracja nowego konta Samsung

Jeżeli nie masz konta Samsung, warto je stworzyć.

- 1 Uruchom aplikację **Ustawienia**, dotknij **Chmura i konta** → **Konta** → **Dodaj konto**.
- 2 Dotknij **Samsung account** → **UTWÓRZ KONTO**.
- 3 Postępuj zgodnie z instrukcjami wyświetlanymi na ekranie, aby ukończyć tworzenie swojego konta.

### Rejestracja istniejącego konta Samsung

Jeżeli masz już konto Samsung, zarejestruj je dla tego urządzenia.

- 1 Uruchom aplikację **Ustawienia**, dotknij **Chmura i konta** → **Konta** → **Dodaj konto**.
- 2 Dotknij **Samsung account**.
- 3 Wprowadź swój adres e-mail i hasło, a następnie dotknij **ZALOGUJ**.  
Jeśli nie pamiętasz informacji swojego konta, dotknij **Nie pamiętasz identyfikatora lub hasła?**  
Informacje na temat swojego konta znajdziesz po wprowadzeniu wymaganych informacji i kodu zabezpieczającego wyświetlonego na ekranie.
- 4 Dotknij **OK**, aby zakończyć rejestrowanie konta Samsung.

## Usuwanie konta Samsung

Usunięcie zarejestrowanego konta Samsung z urządzenia oznacza jednocześnie usunięcie swoich danych, takich jak kontakty lub wydarzenia.

- 1 Uruchom aplikację **Ustawienia** i dotknij **Chmura i konta** → **Konta**.
- 2 Dotknij **Samsung account** →  → **Usuń konto**.
- 3 Dotknij **OK**, wpisz hasło do konta Samsung, a następnie dotknij **POTWIERDŹ**.

## Przenoszenie danych z poprzedniego urządzenia

Możesz przenosić kontakty, obrazy i inne dane z poprzedniego urządzenia na swoje urządzenie za pośrednictwem aplikacji Smart Switch lub usługi Samsung Cloud.



- Funkcja ta może nie być obsługiwana na niektórych urządzeniach lub komputerach.
- Usługa podlega ograniczeniom. Więcej szczegółów można znaleźć w witrynie [www.samsung.com/smartswitch](http://www.samsung.com/smartswitch). Firma Samsung podchodzi poważnie do kwestii praw autorskich. Kopiuj wyłącznie zawartości będące Twoją własnością lub do których kopiowania masz prawo.

## Przenoszenie danych za pośrednictwem aplikacji Smart Switch

Dane z poprzedniego urządzenia można przesłać na swoje urządzenie za pomocą aplikacji Samsung Smart Switch.

Poniżej wymieniono dostępne wersje Samsung Smart Switch.

- **Wersja mobilna:** przenoszenie danych między urządzeniami mobilnymi. Aplikację można pobrać ze sklepu **Galaxy Apps** lub **Sklep Play**.
- **Wersja komputerowa:** przenoszenie danych między urządzeniem a komputerem. Aplikację można pobrać z witryny [www.samsung.com/smartswitch](http://www.samsung.com/smartswitch).

## Przenoszenie danych przez łączność Wi-Fi Direct

Przesyłaj dane z poprzednio używanego urządzenia na swoje urządzenie bezprzewodowo, za pośrednictwem funkcji Wi-Fi Direct.

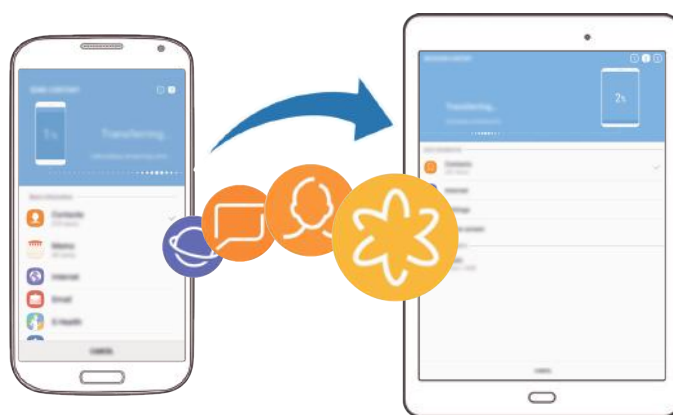



- 1 Na obu urządzeniach pobierz aplikację Smart Switch ze sklepu **Galaxy Apps** lub **Sklep Play** i ją zainstaluj.
- 2 Umieść urządzenia obok siebie.
- 3 Uruchom aplikację **Smart Switch** w obu urządzeniach.

- 4 Na poprzednim urządzeniu dotknij **BEZPRZEW.** → **WYŚLIJ** → **POŁĄCZ.**
- 5 Na urządzeniu dotknij **BEZPRZEW.** → **ODBIERZ** i wybierz typ poprzedniego urządzenia.
- 6 Postępuj zgodnie z instrukcjami na ekranie, aby przenieść dane z poprzedniego urządzenia.

## Przesyłanie danych kopii zapasowych z komputera

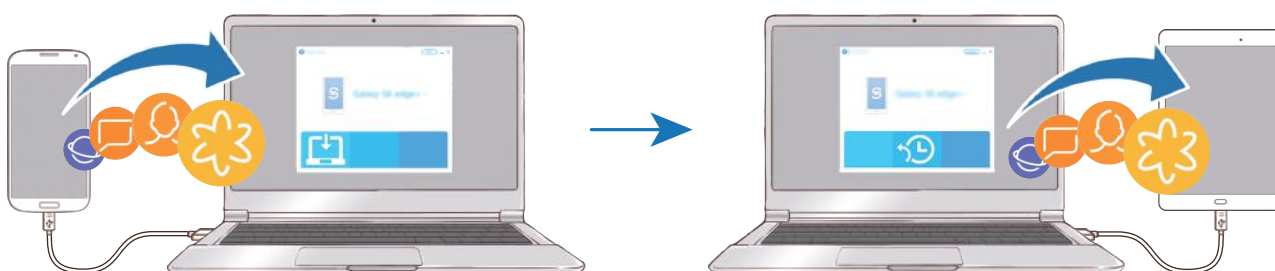
Przenoszenie danych między urządzeniem a komputerem. Musisz pobrać komputerową wersję aplikacji Smart Switch ze strony [www.samsung.com/smartswitch](http://www.samsung.com/smartswitch). Zapisz na komputerze kopię zapasową danych z poprzednio używanego urządzenia i importuj je do swojego urządzenia.



- 1 W komputerze odwiedź stronę [www.samsung.com/smartswitch](http://www.samsung.com/smartswitch) w celu pobrania aplikacji Smart Switch.
- 2 W komputerze uruchom aplikację Smart Switch.  
 Jeśli poprzednio używane urządzenie nie było urządzeniem Samsung, zapisz kopię zapasową danych na komputerze przy użyciu programu dostarczonego przez producenta urządzenia. Następnie przejdź do piątego kroku.
- 3 Podłącz poprzednio używane urządzenie do komputera kablem USB urządzenia.
- 4 W komputerze postępuj zgodnie z instrukcjami wyświetlanymi na ekranie, aby wykonać kopię zapasową danych z urządzenia. Następnie odłącz poprzednio używane urządzenie od komputera.
- 5 Podłącz swoje urządzenie do komputera kablem USB.
- 6 W komputerze postępuj zgodnie z instrukcjami wyświetlanymi na ekranie, aby przesłać dane do swojego urządzenia.

## Chmura Samsung

Zapisz w usłudze Chmura Samsung kopię zapasową danych z poprzednio używanego urządzenia i przywróć je w swoim nowym urządzeniu. Aby korzystać z chmury Samsung, musisz zarejestrować się i zalogować na swoim koncie Samsung. Więcej informacji można znaleźć w części [Konto Samsung](#).

### Tworzenie kopii zapasowej danych

- 1 Zaloguj się na poprzednio używanym urządzeniu do swojego konta Samsung.
- 2 Uruchom aplikację **Ustawienia**, wybierz opcję kopii zapasowej i utwórz kopię zapasową danych.



- Jeśli Twoje urządzenie obsługuje usługę Samsung Cloud, uruchom aplikację **Ustawienia**, dotknij **Chmura i konta** → **Samsung Cloud** → **Ustawienia kopii zapasowej**, a następnie wykonaj kopię zapasową danych.
- Metoda tworzenia kopii zapasowej może różnić się w zależności od modelu.
- Dla niektórych danych kopia zapasowa nie zostanie utworzona. Aby sprawdzić, dla jakich danych kopia zapasowa zostanie utworzona, uruchom aplikację **Ustawienia**, dotknij **Chmura i konta** → **Samsung Cloud** → **Ustawienia kopii zapasowej**.

### Przywracanie danych

- 1 Na nowym urządzeniu uruchom aplikację **Ustawienia** i dotknij **Chmura i konta** → **Samsung Cloud** → **Przywróć**.
- 2 Dotknij ▼ i wybierz poprzednie urządzenie z listy urządzeń.
- 3 Zaznacz typy danych, które chcesz przywrócić, a następnie dotknij **PRZYWRÓĆ TERAZ**.



## Informacje o działaniu ekranu

### Sterowanie ekranem dotykowym



- Nie należy dopuszczać do zetknięcia się ekranu dotykowego z innymi urządzeniami elektrycznymi. Wyładowania elektrostatyczne mogą spowodować nieprawidłowe działanie ekranu dotykowego.
- Aby uniknąć uszkodzenia ekranu dotykowego, nie należy go dotykać ostrymi przedmiotami ani zbyt mocno naciskać palcami.



- Urządzenie może nie rozpoznawać dotyku w pobliżu krawędzi ekranu, które znajdują się poza obszarem sterowania dotykiem.
- Pozostawienie ekranu dotykowego w stanie bezczynności na długi czas może doprowadzić do wystąpienia powidoku (wypalenia ekranu) lub smużenia. Należy wyłączać ekran dotykowy, gdy urządzenie nie jest używane.
- Zalecana jest obsługa ekranu dotykowego za pomocą palców lub rysika S Pen.

### Dotknięcie

Dotknij ekranu.

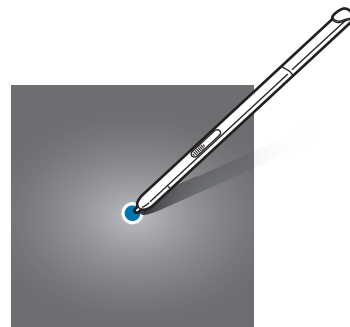
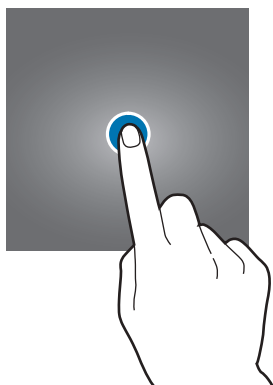

## Dotknięcie i przytrzymanie

Dotknij ekranu i przytrzymaj go przez co około 2 sekundy.

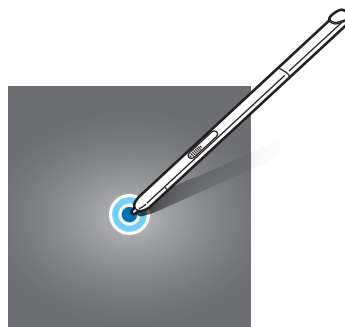

## Przeciąganie

Dotknij elementu i przytrzymaj go, a następnie przeciągnij w miejsce docelowe.

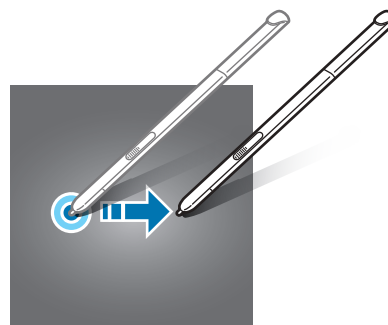
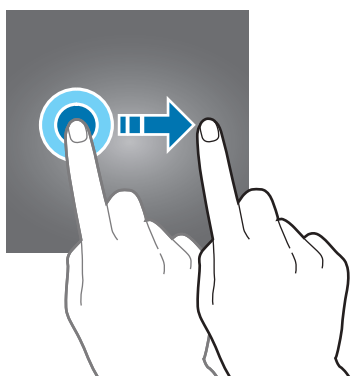

## Dwukrotne dotknięcie

Dotknij dwukrotnie ekranu.

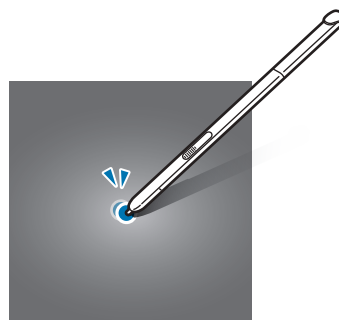
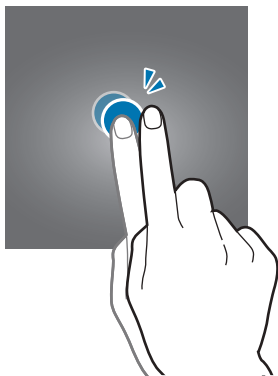

## Przeciąganie

Przeciągnij w górę, w dół, w lewo lub w prawo.

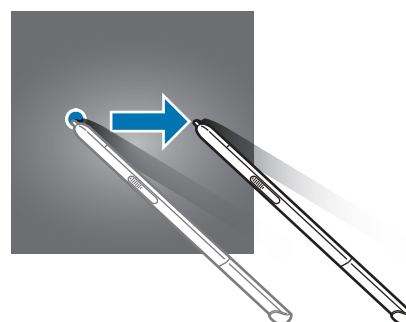
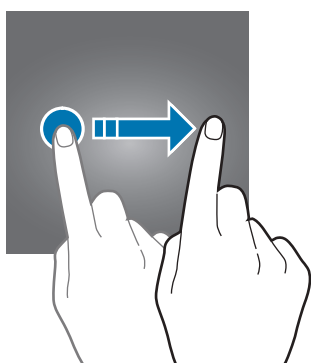

## Rozsuwanie i zsuwanie palców

Rozsuń lub zsuń dwa palce na ekranie.

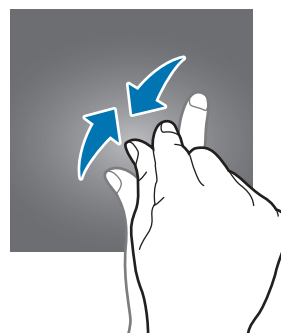
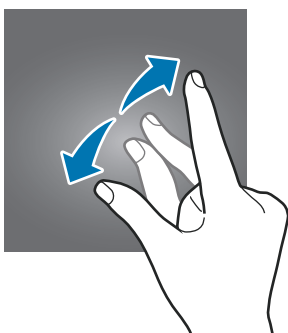

## Ekran startowy oraz ekran aplikacji

Ekran startowy jest punktem wyjściowym, z którego można uzyskać dostęp do wszystkich funkcji urządzenia. Są na nim wyświetlane widżety, skróty do aplikacji i inne elementy.

Na ekranie aplikacji wyświetlane są ikony aplikacji, w tym także nowo zainstalowanych aplikacji.



Ekran może wyglądać inaczej w zależności od operatora sieci lub regionu.



## Przełączanie pomiędzy ekranem startowym i ekranem aplikacji

Na ekranie startowym przeciągnij palcem w górę lub w dół, aby otworzyć ekran aplikacji. Aby powrócić na ekran startowy, przeciągnij palcem w górę lub w dół na ekranie aplikacji. Możesz też nacisnąć klawisz strony domowej lub klawisz wstecz.

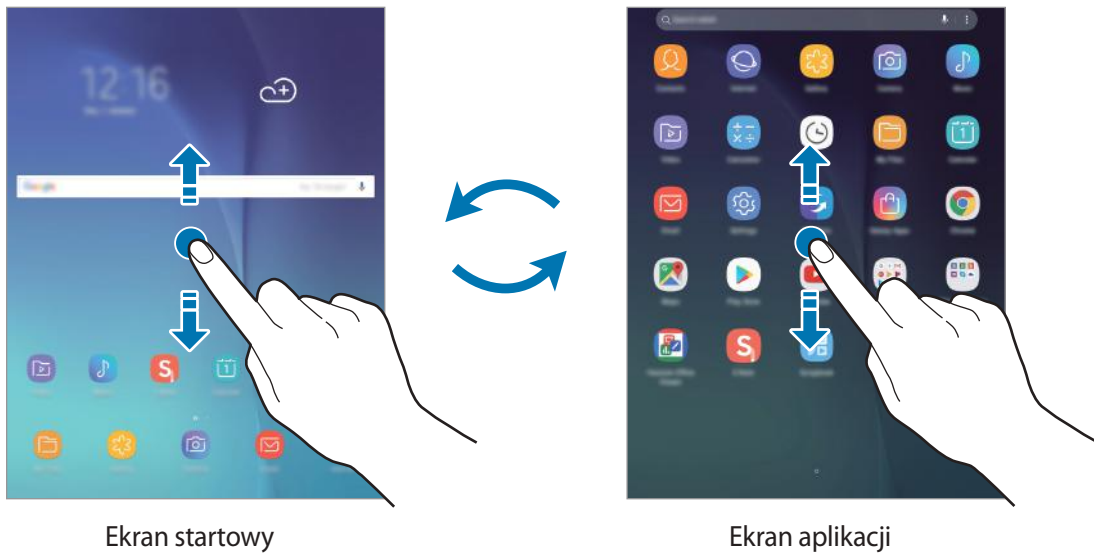

## Przenoszenie elementów

Dotknij elementu i przytrzymaj go, a następnie przeciągnij w nowe miejsce. Jeśli chcesz przenieść element do innego panelu, przeciągnij go na bok ekranu.

Aby dodać skrót do aplikacji na ekranie startowym, dotknij elementu na ekranie aplikacji i przytrzymaj go, a następnie przeciągnij go na górę lub dół ekranu. Skrót do aplikacji zostanie dodany na ekranie startowym.

Często używane aplikacje można przenieść do obszaru skrótów znajdującego się na dole ekranu startowego.

## Tworzenie folderów

Utwórz foldery do zbierania podobnych aplikacji, aby mieć do nich szybki dostęp i szybko je uruchamiać.

**1** Na ekranie startowym lub ekranie aplikacji dotknij aplikacji i przytrzymaj ją, a następnie przeciągnij do innej aplikacji.

**2** Upuść aplikację, gdy wokół aplikacji wyświetlona zostanie ramka folderu.

Utworzony zostanie nowy folder zawierający zaznaczone aplikacje. Dotknij **Wpisz nazwę katalogu** i wprowadź nazwę folderu.

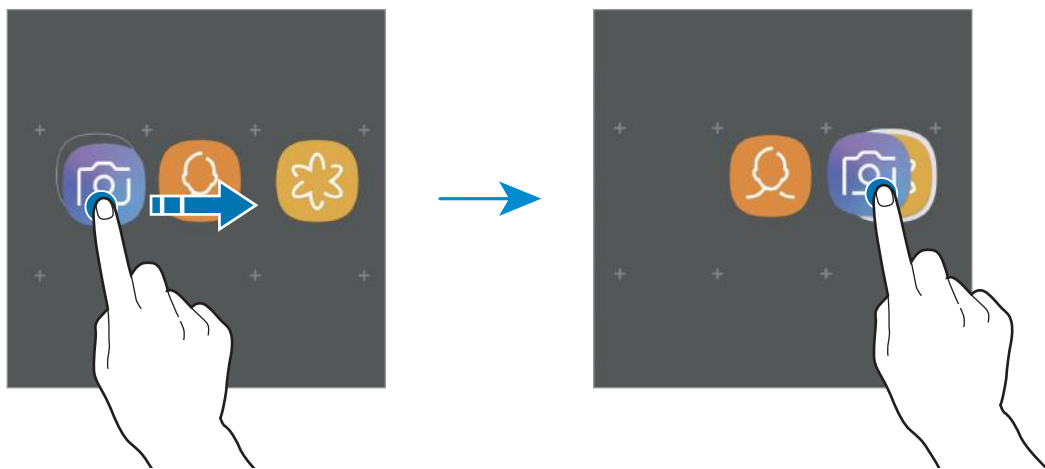

- **Dodawanie większej liczby aplikacji**

Dotknij **DODAJ APLIKACJE** na folderze. Zaznacz aplikacje do dodania i dotknij **DODAJ**. Możesz również dodać aplikację, przeciągając ją do folderu.

- **Przenoszenie aplikacji z folderu**

Dotknij aplikacji i przytrzymaj ją, aby przeciągnąć ją w nowe miejsce.

- **Usuwanie folderu**

Dotknij folderu i przytrzymaj go, a następnie dotknij **Usuń katalog**. Usunięty zostanie tylko folder. Aplikacje z folderu zostaną przeniesione do ekranu aplikacji.

## Edytowanie ekranu startowego

Aby uzyskać dostęp do opcji edycji, na ekranie startowym dotknij pustego miejsca i je przytrzymaj albo zsuń palec. Można ustawić tapetę, dodawać widżety i wykonywać inne czynności. Można również dodawać i usuwać panele ekranu startowego, a także zmieniać ich ułożenie.

- Dodawanie paneli: przesun w lewo, a następnie dotknij przycisku **+**.
- Przenoszenie paneli: dotknij podglądu panelu i przytrzymaj go, a następnie przeciągnij w nowe miejsce.
- Usuwanie paneli: dotknij  na panelu.

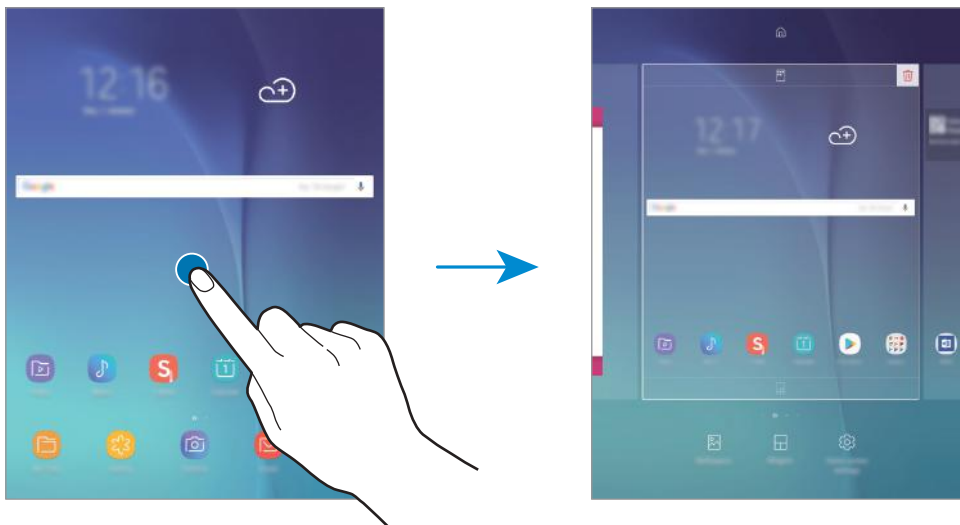

- **Tapety:** zmiana ustawień tapety ekranu startowego oraz ekranu blokady.
- **Widżety:** widżety to małe aplikacje, które wyświetlają informacje z aplikacji i umożliwiają dostęp do niektórych ich funkcji w wygodny sposób na ekranie startowym. Dotknij widżetu i przytrzymaj go, a następnie przeciągnij go do ekranu startowego. Widżet zostanie dodany do ekranu startowego.
- **Ust. ekranu głównego:** zmiana wielkości siatki w celu wyświetlania większej lub mniejszej liczby elementów na ekranie startowym i nie tylko.

## Wyświetlanie wszystkich aplikacji na ekranie startowym

Istnieje możliwość ustawienia urządzenia tak, aby wyświetlało wszystkie aplikacje na ekranie startowym, bez używania dodatkowego ekranu aplikacji. Na ekranie startowym dotknij wolnego obszaru i przytrzymaj go, a następnie dotknij **Ust. ekranu głównego** → **Układ ekranu startowego** → **Tylko ekran startowy** → **ZASTOSUJ**.

Teraz można uzyskać dostęp do wszystkich aplikacji, przeciągając palcem w lewo po ekranie startowym.

## Ikony wskaźników

Ikony wskaźników są wyświetlane na pasku stanu u góry ekranu. W poniższej tabeli przedstawiono najczęściej spotykane ikony.



W niektórych aplikacjach u góry ekranu nie jest wyświetlany pasek stanu. Aby pasek stanu został wyświetlony, przeciągnij palcem w dół od górnej krawędzi ekranu.

Ikona	Znaczenie
	Połączenie z siecią Wi-Fi
	Aktywna funkcja Bluetooth
	Używane usługi lokalizacji
	Alarm włączony
	Włączony tryb cichy
	Włączony tryb wibracji
	Włączony tryb offline
	Wystąpił błąd lub należy zachować ostrożność
	Ładowanie baterii
	Poziom naładowania baterii



## Ekran blokady

Naciśnięcie klawisza zasilania powoduje wyłączenie i zablokowanie ekranu. Ekran jest również automatycznie wyłączany i blokowany, gdy urządzenie nie jest używane przez określony czas.

Ekran jest zablokowany za pomocą **Przeciągnij**, która jest domyślną metodą blokowania ekranu.

Naciśnij klawisz zasilania lub klawisz strony domowej, a następnie przeciągnij palcem w dowolnym kierunku, aby odblokować ekran.

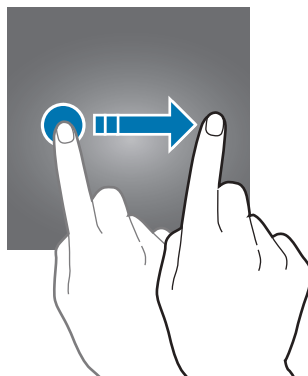

## Zmiana metody blokowania ekranu

Aby zmienić metodę blokowania ekranu uruchom aplikację **Ustawienia**, dotknij **Ekran blokady i zabezpieczenia** → **Typ blokady ekranu**, a następnie wybierz daną metodę.

Ustawienie wzoru, kodu PIN lub hasła jako metody blokowania ekranu zapewnia ochronę danych osobowych, uniemożliwiając innym osobom dostęp do urządzenia. Po ustawieniu metody blokowania ekranu do każdorazowego jego odblokowania będzie potrzebny służący do tego kod.

- **Przeciągnij**: aby odblokować ekran, przeciągnij palcem w dowolnym kierunku.
- **Symbol**: aby odblokować ekran, narysuj palcem wzór łączący co najmniej cztery kropki.
- **Kod PIN**: aby odblokować ekran, wprowadź PIN składający się z co najmniej czterech cyfr.
- **Hasło**: aby odblokować ekran, wprowadź hasło składające się z co najmniej czterech znaków, cyfr lub symboli.
- **Brak**: nie ustawiaj metody zablokowania ekranu.



Jeżeli kilka razy z rzędu wprowadzisz kod odblokowania i wyczerpiesz limit prób, możesz ustawić urządzenie tak, żeby zostały w nim przywrócone dane fabryczne. Uruchom aplikację **Ustawienia**, dotknij **Ekran blokady i zabezpieczenia** → **Ustawienia bezpiecznej blokady**, a następnie dotknij przełącznika **Autom. zer. do ust. fabr.**, aby włączyć tę funkcję.

## Zrzut z ekranu

Podczas korzystania z urządzenia można zapisać zrzut ekranu.

Naciśnij i przytrzymaj jednocześnie klawisz strony domowej i klawisz zasilania. Zapisane zrzuty możesz przeglądać w sekcji **Galeria**.

Ponadto możesz zapisywać zrzuty ekranu przesuwając dłoń w lewo lub w prawo na ekranie. Jeśli ta funkcja nie jest włączona, uruchom aplikację **Ustawienia**, dotknij opcji **Zaawansowane funkcje**, a następnie dotknij przełącznika **Przeciągnij dłonią, aby przechwycić**, aby włączyć funkcję.



W niektórych aplikacjach i funkcjach nie można zapisać zrzutu ekranu.

## Panel powiadomień

Informacje o otrzymaniu nowych powiadomień są wyświetlane w postaci ikon wskaźników na pasku stanu. Aby dowiedzieć się więcej o ikonach, otwórz panel powiadomień i przeczytaj informacje szczegółowe.

Aby otworzyć panel powiadomień, przeciągnij pasek stanu w dół. Aby zamknąć panel powiadomień, przeciągnij w górę palcem po ekranie.

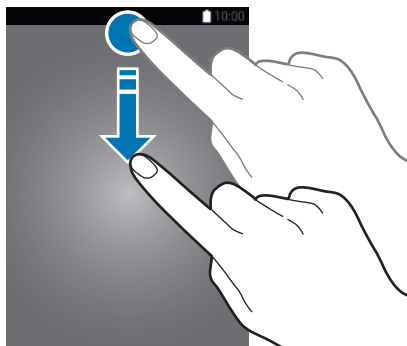

Panel powiadomień można otworzyć nawet przy zablokowanym ekranie.

Na panelu powiadomień można korzystać z następujących funkcji.

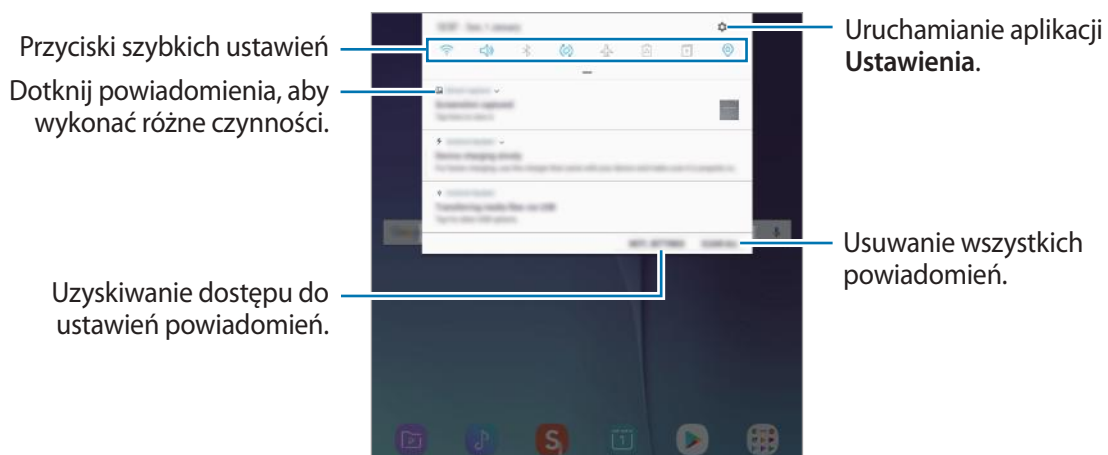

## Korzystanie z przycisków szybkich ustawień

Dotknij przycisków szybkich ustawień, aby włączyć określone funkcje. Przeciągnij w dół na panelu powiadomień, aby wyświetlić więcej przycisków.

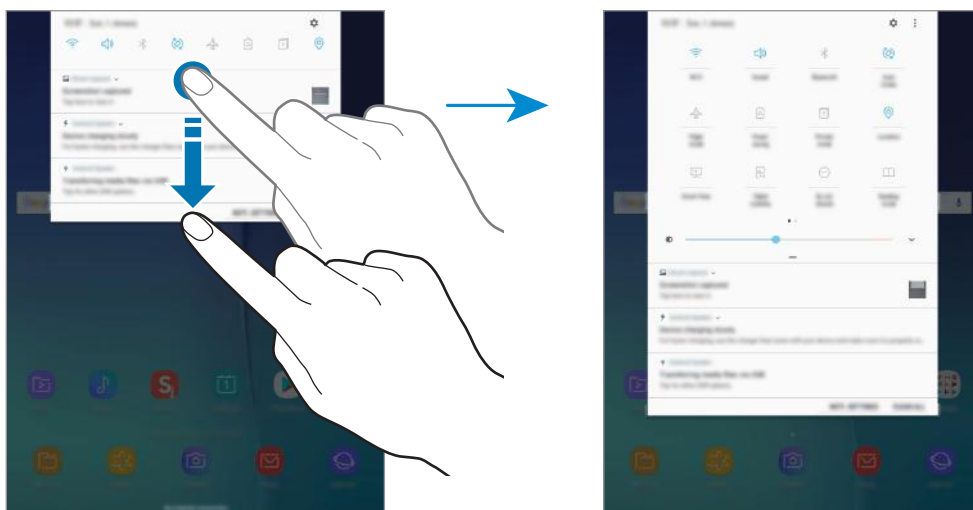

Aby zmienić ustawienia funkcji, dotknij tekstu pod każdym przyciskiem. Bardziej szczegółowe ustawienia można wyświetlić po dotknięciu i przytrzymaniu przycisku.

Dotknij  → **Kolejność przycisków**, dotknij i przytrzymaj przycisk, a następnie przeciągnij go do innego miejsca, aby zmienić rozmieszczenie przycisków.

## Wprowadzanie tekstu

### Wygląd klawiatury



Gdy wysyłasz wiadomości e-mail, tworzysz notatki itp., automatycznie wyświetlana jest klawiatura, aby można było wpisać tekst.



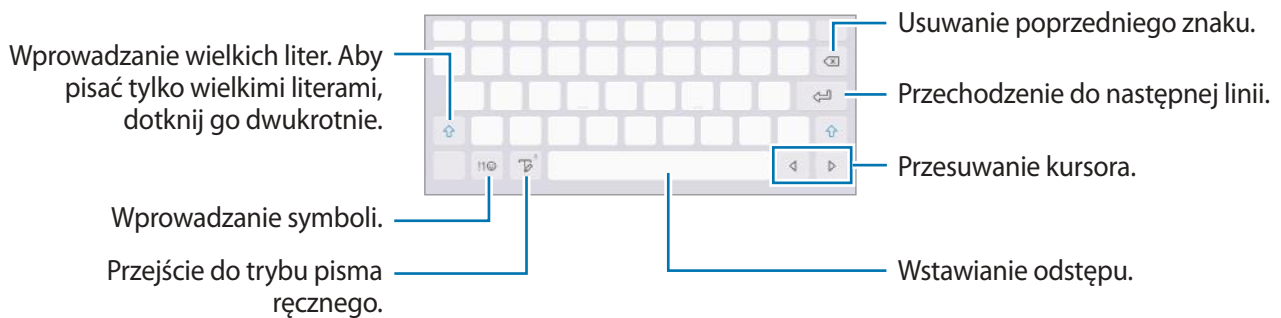

Tekst można wprowadzać tylko w niektórych językach. Aby wprowadzić tekst, należy zmienić język wprowadzania na jeden z obsługiwanych języków.



### Zmianie języka wprowadzania

Dotknij i przytrzymaj , dotknij  → **Języki i typy** → **ZARZĄDZAJ JĘZYKAMI WPROW.**, a następnie wybierz języki, których chcesz używać. Jeśli wybierzesz więcej niż jeden język, możesz przełączać języki wpisywania, przesuwając klawisz spacji w lewo lub w prawo.

### Dodatkowe funkcje klawiatury

Dotknij i przytrzymaj , aby korzystać z różnych funkcji. Zamiast ikony  mogą być wyświetlane inne ikony, w zależności od ostatnio używanej funkcji.



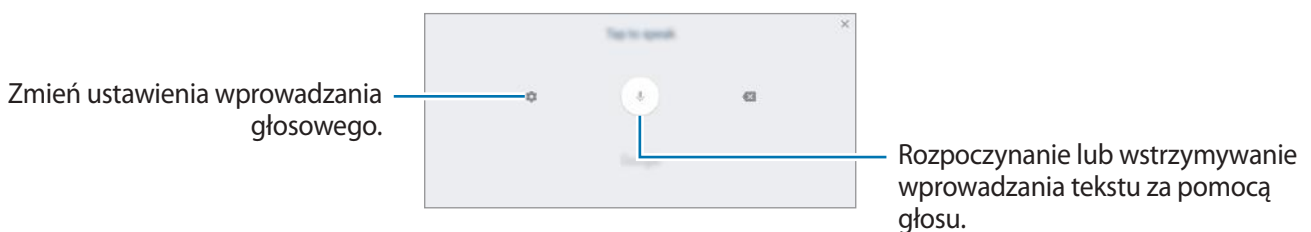

-  : głosowe wprowadzanie tekstu.

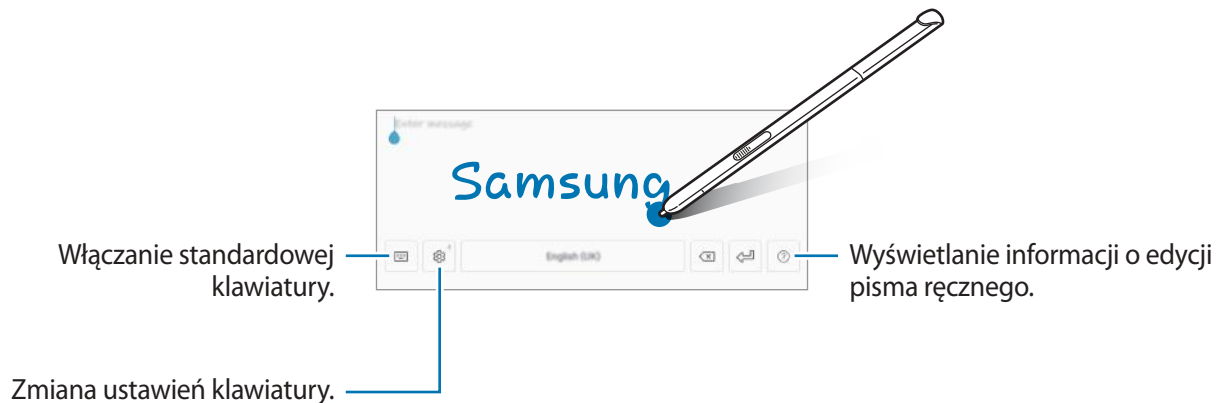



-  : przejście do trybu pisma ręcznego.



Dostępność tej funkcji zależy od regionu i operatora sieci.

-  : dodawanie elementu ze schowka.
-  : wprowadzanie emotikon.
-  : włączanie ruchomej lub podzielonej klawiatury. Klawiaturę można przemieszczać, przeciągając zakładkę.
-  : zmiana ustawień klawiatury.

## Kopiowanie i wklejanie

- 1 Dotknij tekstu i przytrzymaj na nim palec.
- 2 Przeciągnij  lub , aby wybrać fragment tekstu, lub dotknij **Zaznacz wszystko**, aby wybrać cały tekst.
- 3 Dotknij **Kopiuj** lub **Wynij**.  
Wybrany tekst zostaje skopiowany do schowka.
- 4 Dotknij punktu, w którym ma zostać wstawiony tekst, przytrzymaj go i dotknij **Wklej**.  
Jeśli chcesz wkleić wcześniej skopiowany tekst, dotknij **Schowek** i wybierz tekst.

# Aplikacje i funkcje

## Instalowanie lub odinstalowywanie aplikacji

### Galaxy Apps

Kupuj i pobieraj aplikacje. Możesz pobierać aplikacje dedykowane dla urządzeń Samsung Galaxy. Uruchom aplikację **Galaxy Apps**.



Ta aplikacja może nie być dostępna w zależności od regionu i operatora sieci.

### Instalowanie aplikacji

Można przeglądać aplikacje według kategorii lub dotknąć pola wyszukiwania, aby wyszukiwać słowa kluczowe.

Jeśli chcesz wyświetlić informacje o aplikacji, wybierz ją. Aby pobrać bezpłatne aplikacje, dotknij **INSTALUJ**. Jeśli aplikacja jest płatna, można ją kupić i pobrać, dotykając ceny i postępując według instrukcji wyświetlanych na ekranie.



Aby zmienić ustawienia automatycznej aktualizacji, dotknij opcji  → **Ustawienia** → **Automatyczne aktualizowanie aplikacji**, a następnie wybierz opcję.

### Sklep Play

Kupuj i pobieraj aplikacje.

Uruchom aplikację **Sklep Play**.

### Instalowanie aplikacji

Przeglądaj aplikacje według kategorii lub wyszukuj je przy użyciu słów kluczowych.

Jeśli chcesz wyświetlić informacje o aplikacji, wybierz ją. Aby pobrać bezpłatne aplikacje, dotknij **ZAINSTALUJ**. Jeśli aplikacja jest płatna, można ją kupić i pobrać, dotykając ceny i postępując według instrukcji wyświetlanych na ekranie.



Aby zmienić ustawienia automatycznej aktualizacji, dotknij opcji  → **Ustawienia** → **Aktualizuj aplikacje automatycznie**, a następnie wybierz opcję.

## Zarządzanie aplikacjami

### Odinstalowywanie aplikacji oraz korzystanie z aplikacji w trybie uśpienia

Dotknij aplikacji i przytrzymaj ją, a następnie wybierz opcję.

- **Wyłącz:** wyłączanie domyślnych aplikacji, których nie można odinstalować z urządzenia.
- **Uśpij:** przełączenie aplikacji na tryb uśpienia, aby oszczędzać baterię poprzez uniemożliwienie im działania w tle.
- **Odinstaluj:** odinstalowanie pobranych aplikacji.

### Włączanie aplikacji

Uruchom aplikację **Ustawienia**, dotknij **Aplikacje** → ▼ → **Wyłączono**, wybierz aplikację, a następnie dotknij **WŁĄCZ**.

### Ustawianie zezwoleń aplikacji

Do poprawnego działania niektóre aplikacje wymagają zezwolenia na dostęp do lub korzystanie z informacji na Twoim urządzeniu. Po otwarciu przez użytkownika aplikacji może pojawić się wyskakujące okienko z prośbą o pozwolenie na dostęp do niektórych funkcji lub informacji. Dotknij **ZEZWÓL** na wyskakującym okienku, aby udzielić zgody aplikacji na dostęp.

Aby wyświetlić ustawienia zezwoleń w aplikacjach, uruchom aplikację **Ustawienia** i dotknij **Aplikacje**. Wybierz aplikację i dotknij **Zezwolenia**. Możesz wyświetlić listę zezwoleń aplikacji i zmienić je.

Aby wyświetlić lub zmienić ustawienia zezwoleń aplikacji według kategorii zezwolenia, uruchom aplikację **Ustawienia** i dotknij **Aplikacje** → ⋮ → **Uprawnienia aplikacji**. Wybierz element i dotknij przełączników znajdujących się obok aplikacji, aby udzielić zezwoleń.



Jeżeli nie udzielisz aplikacji zezwoleń, podstawowe jej funkcje mogą działać niepoprawnie.

# Kontakty

## Wstęp

Ta aplikacja służy do tworzenia nowych kontaktów lub zarządzania kontaktami na urządzeniu.

## Dodawanie kontaktów

### Tworzenie nowego kontaktu

- 1 Uruchom aplikację **Kontakty**, dotknij , a następnie wybierz lokalizację przechowywania.
- 2 Wprowadź informacje o kontakcie.

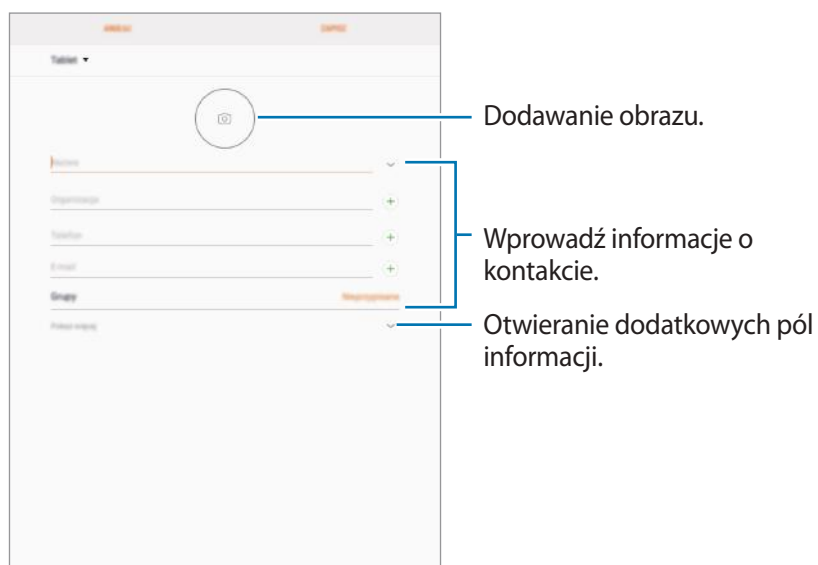

Rodzaje informacji, które można zapisać, różnią się w zależności od wybranej pamięci.

- 3 Dotknij **ZAPISZ**.



## Importowanie kontaktów

Kontakty możesz dodawać, importując je z innych pamięci do swojego urządzenia.

- 1 Uruchom aplikację **Kontakty** i dotknij  → **Zarządzanie kontaktami** → **Importuj/Eksportuj kontakty** → **IMPORTUJ**.
- 2 Wybierz pamięć, z której mają zostać zaimportowane kontakty.
- 3 Zaznacz pliki VCF lub kontakty, które mają zostać zaimportowane, a następnie dotknij **GOTOWE**.
- 4 Wybierz lokalizację przechowywania, w której mają zostać zapisane kontakty, i dotknij **IMPORTUJ**.

## Synchronizowanie kontaktów z kontami internetowymi

Kontakty w urządzeniu można zsynchronizować z kontaktami online zapisanymi na kontach internetowych, takich jak konto Samsung.

Uruchom aplikację **Ustawienia**, dotknij **Chmura i konta** → **Konta**, wybierz nazwę konta, wybierz konto, z którym chcesz zsynchronizować dane, a następnie dotknij **Kontakty (Samsung account)** lub **Synchronizuj Kontakty**.



## Wyszukiwanie kontaktów

Uruchom aplikację **Kontakty**.

Użyj jednej z następujących metod wyszukiwania:

- Przewiń listę kontaktów w górę lub w dół.
- Przeciągnij palcem po wykazie po lewej stronie listy kontaktów, aby szybko ją przewinąć.
- Dotknij pola wyszukiwania w górnej części listy kontaktów i ekranu i wprowadź kryteria wyszukiwania.

Po wybraniu kontaktu wykonaj jedną z poniższych czynności:

-  : dodawanie do ulubionych kontaktów.
-  : tworzenie wiadomości e-mail.

## Udostępnianie kontaktów

Istnieje możliwość udostępniania kontaktów innym osobom, korzystając z różnych opcji udostępniania.

- 1 Uruchom aplikację **Kontakty** i dotknij  → **Udostępnij**.
- 2 Zaznacz kontakty i dotknij **UDOSTĘPNIJ**.
- 3 Wybierz metodę udostępniania.

## Scalanie powielonych kontaktów

Podczas importu kontaktów z innych pamięci lub synchronizacji kontaktów z innymi kontami lista kontaktów może zawierać powielone kontakty. W celu łatwiejszego zarządzania listą kontaktów powielone kontakty można scalić.

- 1 Uruchom aplikację **Kontakty** i dotknij  → **Zarządzanie kontaktami** → **Scal kontakty**.
- 2 Zaznacz kontakty i dotknij **SCAL**.

## Usuwanie kontaktów

- 1 Uruchom aplikację **Kontakty** i dotknij  → **Usuń**.
- 2 Zaznacz kontakty i dotknij **USUŃ**.

# Internet

## Wstęp

Wyszukuj informacje w Internecie i oznaczaj ulubione strony, aby móc potem uzyskać łatwiejszy dostęp do nich.

## Przeglądanie stron WWW

- 1 Uruchom aplikację **Internet**.
- 2 Dotknij pola adresu.
- 3 Wprowadź adres strony WWW lub słowo kluczowe, a następnie dotknij **Idź**.

Aby wyświetlić paski narzędzi, przeciągnij nieznacznie palcem w dół na ekranie.

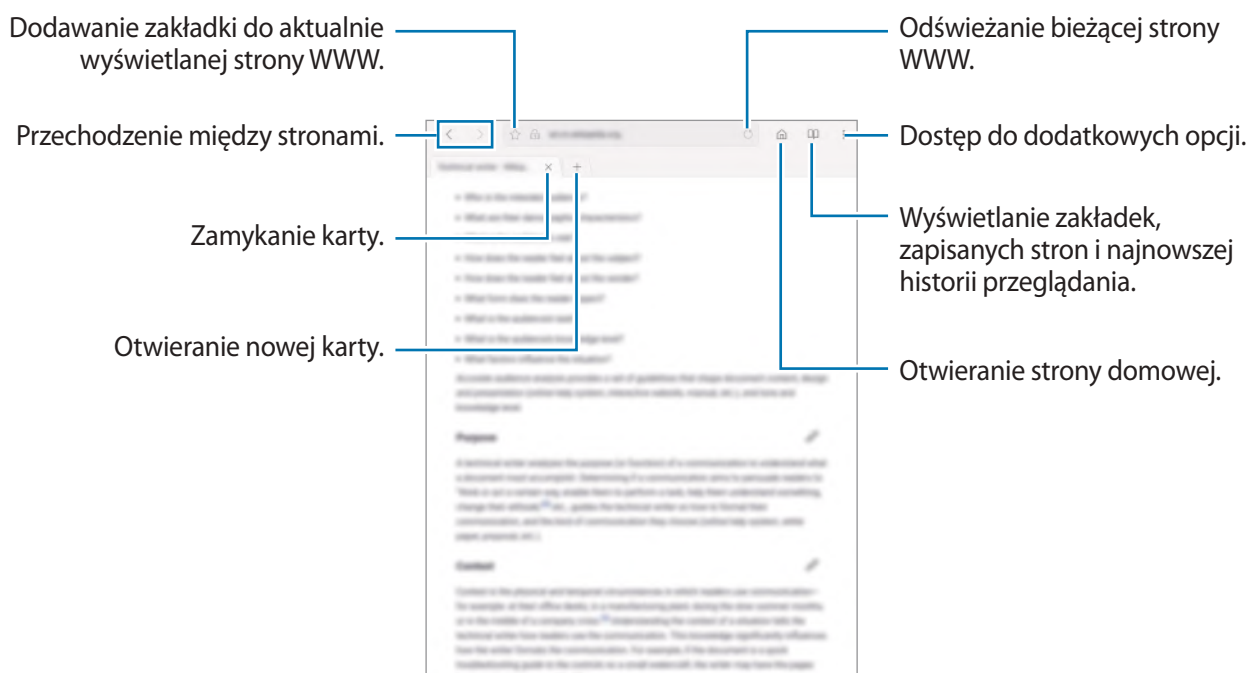

## Korzystanie z trybu prywatnego

W trybie prywatnym możesz osobno zarządzać otwartymi zakładkami, stronami w ulubionych i zapisanymi stronami. Tryb tajny można zablokować za pomocą hasła.

### Włączanie trybu prywatnego

Dotknij  → **Włącz tryb chroniony**. Jeżeli korzystasz z tej funkcji po raz pierwszy, ustal, czy w przypadku trybu prywatnego będziesz używać hasła.



W trybie prywatnym nie możesz korzystać z niektórych funkcji, takich jak przechwytywanie ekranu.

W trybie prywatnym urządzenie zmieni kolor pasków narzędzi.

### Zmiana ustawień bezpieczeństwa

Istnieje możliwość zmiany hasła.

Dotknij  → **Ustawienia** → **Prywatność** → **Bezpieczeństwo tr. chronionego** → **Zmień hasło**.

### Wyłączanie trybu prywatnego

Dotknij  → **Wyłącz tryb chroniony**.



## E-mail

### Konfigurowanie kont e-mail

Przy pierwszym otwarciu **E-mail** należy skonfigurować konto e-mail.

- 1 Uruchom aplikację **E-mail**.
- 2 Wprowadź adres e-mail i hasło, a następnie dotknij **ZALOGUJ**.  
Aby ręcznie zarejestrować konto e-mail, dotknij **KONFIG. RĘCZNA**.
- 3 Postępuj zgodnie z instrukcjami wyświetlanymi na ekranie, aby zakończyć proces instalacji.

Aby skonfigurować następne konto e-mail, dotknij  →  → **Dodaj konto**.

W przypadku posiadania więcej niż jednego konta e-mail można ustawić jedno konto jako domyślne. Dotknij  →  →  → **Ustaw konto domyślne**.

### Wysyłanie wiadomości e-mail



- 1 Dotknij , aby utworzyć wiadomość e-mail.
- 2 Dodaj odbiorców, aby wprowadzić treść wiadomości.
- 3 Dotknij **WYŚLIJ**, aby wysłać wiadomość.

### Odczytywanie wiadomości e-mail

Gdy aplikacja **E-mail** jest otwarta, urządzenie automatycznie będzie pobierać nowe wiadomości e-mail. Aby ręcznie pobierać wiadomości, przeciągnij palcem w dół na ekranie.

Dotknij wiadomość e-mail na ekranie, aby ją przeczytać.



Jeśli synchronizacja wiadomości e-mail jest wyłączona, nie można pobrać nowych wiadomości. Aby włączyć synchronizację wiadomości e-mail, dotknij  →  → nazwa konta, a następnie dotknij przełącznika **Synchronizuj konto**, aby włączyć funkcję.

# Aparat

## Wstęp

Ta aplikacja służy do robienia zdjęć i nagrywania filmów przy użyciu różnych trybów i ustawień.

### Zwyczaje przy używaniu aparatu

- Nie należy robić zdjęć ani nagrywać filmów z osobami, które nie wyraziły na to zgody.
- Nie należy robić zdjęć ani nagrywać filmów, które są prawnie zabronione.
- Nie należy robić zdjęć ani nagrywać filmów w miejscach, gdzie taka czynność może naruszyć czyjąś prywatność.

## Uruchamianie aparatu

Poniżej przedstawiono różne sposoby uruchamiania funkcji Aparat:

- Uruchom aplikację **Aparat**.
- Na zablokowanym ekranie przeciągnij  poza okrąg.



- Niektóre metody mogą nie być dostępne w zależności od regionu i operatora sieci.
- Niektóre funkcje aparatu są niedostępne po uruchomieniu aplikacji **Aparat** z poziomu ekranu blokady lub wyłączonego ekranu, gdy ustawiona jest metoda blokowania ekranu.
- Jeśli wykonywane zdjęcia wydają się rozmazane, wyczyść obiektyw aparatu i spróbuj ponownie.

## Obsługa za pomocą gestów przesuwania

Przesuwanie palcami w różnych kierunkach umożliwia szybkie sterowanie ekranem podglądu. Pozwala zmieniać tryby fotografowania, przełączać aparaty lub stosować efekty filtrów.

## Przełączanie aparatów

Przeciagnij palcem w górę lub w dół na ekranie podglądu, aby przełączyć aparaty.

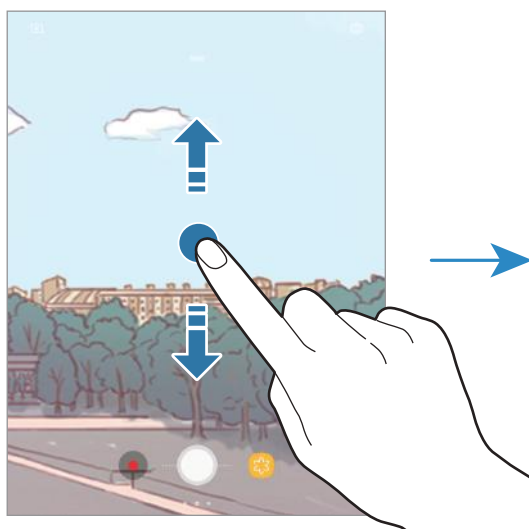

Podgląd tylnego aparatu



Podgląd przedniego aparatu

## Zmiana trybów fotografowania

Aby otworzyć listę trybów fotografowania, przeciągnij palcem do prawej strony na ekranie podglądu.

Wybierz tryb fotografowania.

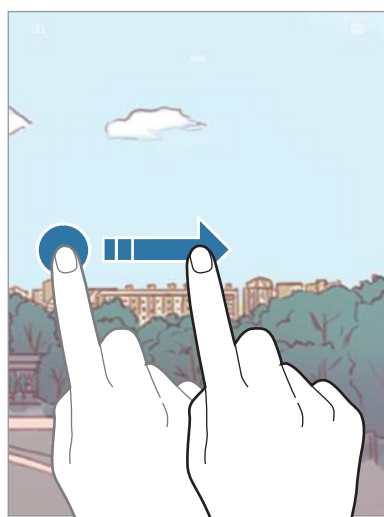

Podgląd tylnego aparatu

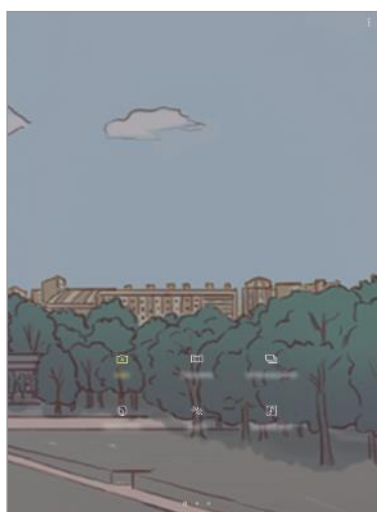

Tryby fotografowania

## Wyświetlanie efektów filtrów

Aby otworzyć listę filtrów, przeciągnij palcem do lewej strony na ekranie podglądu. Istnieje możliwość dodania do zdjęć unikatowych efektów.

Po wybraniu filtra dotknij ekranu podglądu i zrób zdjęcie lub nagraj film.

Aby usunąć zastosowany filtr, otwórz listę filtrów, a następnie dotknij **Bez efektów**.



Ta funkcja dostępna jest tylko w niektórych trybach fotografowania.

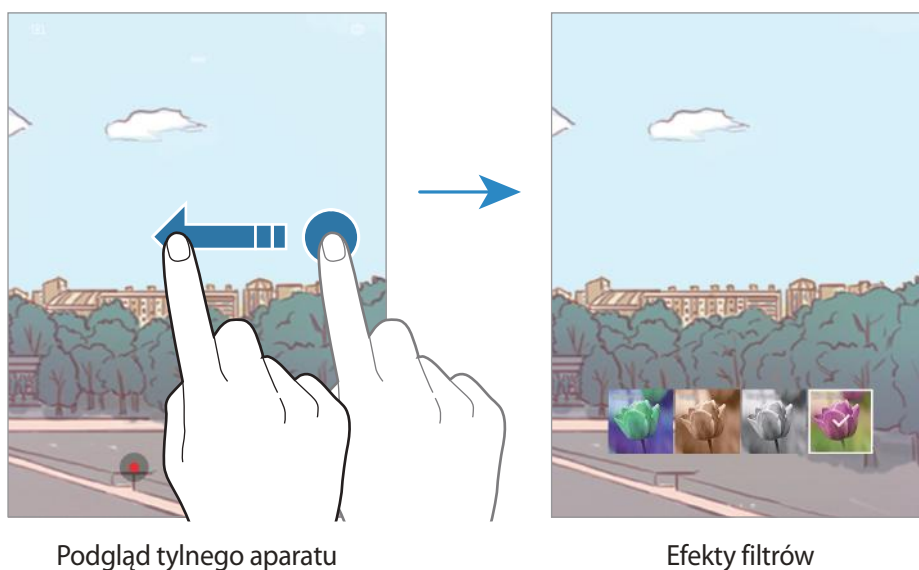



Podgląd tylnego aparatu

Efekty filtrów





## Fotografia podstawowa

### Robienie zdjęć lub nagrywanie filmów

- 1 Dotknij obrazu na ekranie podglądu w miejscu, w którym ma być ustawiona ostrość.
- 2 Dotknij , aby zrobić zdjęcie, lub dotknij , aby nagrać film.



- Odsuń od siebie dwa palce na ekranie, aby powiększyć jego część, lub zsuń je, aby ją pomniejszyć. Możesz także przeciągnąć  na pasku powiększenia w kierunku **+** lub **-**.
- Aby zrobić zdjęcie podczas nagrywania filmu, dotknij .
- Aby zmienić ustawienia ostrości w trakcie nagrywania filmu, dotknij ekranu w miejscu, w którym ma być ustawiona ostrość. Aby użyć trybu automatycznego ustawiania ostrości, dotknij .



- Ekran podglądu może się różnić w zależności od trybu fotografowania i aparatu, który jest używany.
- Aparat wyłącza się automatycznie, gdy nie jest używany.
- Upewnij się, że obiektyw nie jest uszkodzony ani zabrudzony. W przeciwnym razie urządzenie może nie działać poprawnie w niektórych trybach wymagających wysokiej rozdzielczości.

## Zmiana trybów fotografowania

Na ekranie podglądu przeciągnij palcem w prawo, aby otworzyć listę trybów fotografowania, a następnie wybierz tryb.

- **Auto:** wykonaj najlepsze możliwe zdjęcia, ustawiając urządzenie tak, aby automatycznie dostosowywało ekspozycję i kolor zdjęć.
- **Panorama:** twórz panoramy, wykonując kolejne zdjęcia w poziomie lub pionie.
- **Seria zdjęć:** zrobienie serii zdjęć ruchomych obiektów.
- **Upiększanie twarzy:** fotografowanie rozjaśnionej twarzy w celu uzyskania ładniejszego zdjęcia.
- **Sport:** rób zdjęcia szybko poruszających się obiektów.
- **Autoportret:** wykonywanie autoportretów i zastosowywanie różnych efektów, takich jak efekt malowania przez rozpylanie farby.
- **Dźwięk i obraz:** rób zdjęcia z dźwiękiem.

## Tryb automatyczny

Tryb automatyczny umożliwia automatyczną ocenę warunków przez aparat i wybór optymalnego trybu fotografowania.

Na liście trybów fotografowania dotknij **Auto**.

## Panorama

Używając trybu panoramy, można zrobić serię zdjęć, a następnie połączyć je w celu utworzenia szerokiego kadru.



Aby uzyskać najlepsze zdjęcia w trybie panoramy, przestrzegaj następujących zasad:

- Przemieszczaj aparat powoli w jednym kierunku.
- Utrzymuj obraz w kadrze na wizjerze aparatu. Jeżeli podglądany obraz nie mieści się w standardowej ramce lub nie przemieszczasz urządzenia, automatycznie przestanie ono robić zdjęcia.
- Unikaj fotografowania niewyróżniającego się tła, na przykład czystego nieba lub jednolitej ściany.

**1** Na liście trybów fotografowania dotknij **Panorama**.

**2** Dotknij  i powoli przesunij urządzenie w jednym kierunku.

**3** Dotknij , aby przestać robić zdjęcia.

## Seria zdjęć

Zrobienie serii zdjęć ruchomych obiektów.

Na liście trybu fotografowania dotknij **Seria zdjęć**.

Dotknij i przytrzymaj , aby zrobić kilka zdjęć w trybie ciągłym.

## Upiększanie twarzy

Fotografowanie rozjaśnionej twarzy w celu uzyskania ładniejszego zdjęcia.

Na liście trybów fotografowania dotknij **Upiększanie twarzy**.

## Sport

Rób zdjęcia szybko poruszających się obiektów.

Na liście trybów fotografowania dotknij **Sport**.

## Autoportret

Wykonuj autoportrety przy użyciu przedniego aparatu. Na ekranie można podglądać różne efekty upiększające.

- 1 Na ekranie podglądu przeciągnij palcem w górę lub w dół lub dotknij , aby przełączyć na przedni aparat w celu wykonania autoportretu.
- 2 Na liście trybów fotografowania dotknij **Autoportret**.
- 3 Zwróć twarz w kierunku przedniego obiektywu aparatu.
- 4 Gdy urządzenie wykryje twarz, umieść dłoń przed przednim aparatem.  
Po wykryciu dłoni uruchomi się odliczanie wsteczne. Kiedy upłynie czas, zostanie zrobione zdjęcie.



W celu skorzystania z różnych opcji robienia zdjęć przez przedni aparat dotknij  → **Metody fotografowania**, a następnie dotknij przełączników, żeby je włączyć.

## Dźwięk i obraz

Rób zdjęcia z dźwiękiem. Zdjęcia wykonane w tym trybie oznaczone są symbolem  w **Galeria**.

Na liście trybów fotografowania dotknij **Dźwięk i obraz**.

## Ustawienia aparatu

### Szybkie ustawienia

Na ekranie podglądu użyj poniższych szybkich ustawień.



Dostępne opcje mogą się różnić w zależności od trybu fotografowania i aparatu, który jest używany.

-  : włącza w urządzeniu ustawienie nagrywania dźwięku przed zrobieniem zdjęcia i po nim.

### Ustawienia aparatu

Na ekranie podglądu dotknij . Niektóre opcje mogą nie być dostępne w zależności od trybu fotografowania.

#### APARAT Z TYŁU

- **Rozmiar obrazu:** wybór rozdzielczości zdjęć. Ustawienie wyższej rozdzielczości pozwala uzyskać zdjęcia lepszej jakości, ale będą one zajmowały więcej miejsca w pamięci.
- **Rozmiar filmu:** wybór rozdzielczości filmów. Ustawienie wyższej rozdzielczości pozwala uzyskać filmy lepszej jakości, ale będą one zajmowały więcej miejsca w pamięci.
- **Samowyzwalacz:** wybór długości opóźnienia przed automatycznym wykonaniem zdjęcia przez aparat.

#### APARAT Z PRZODU

- **Rozmiar obrazu:** wybór rozdzielczości zdjęć. Ustawienie wyższej rozdzielczości pozwala uzyskać zdjęcia lepszej jakości, ale będą one zajmowały więcej miejsca w pamięci.
- **Rozmiar filmu:** wybór rozdzielczości filmów. Ustawienie wyższej rozdzielczości pozwala uzyskać filmy lepszej jakości, ale będą one zajmowały więcej miejsca w pamięci.
- **Zapisz obrazy jak na podglądzie:** odwrócenie obrazu w celu uzyskania lustrzanego odbicia fotografowanej sceny w przypadku wykonywania zdjęć przednim aparatem.
- **Metody fotografowania:** wybierz opcje robienia zdjęć.
- **Samowyzwalacz:** wybór długości opóźnienia przed automatycznym wykonaniem zdjęcia przez aparat.

## WSPÓLNE

- **Widok pełnoekran. (16:9):** ustawienie podglądu zdjęć i filmów na pełny ekran.
  - **Linie siatki:** wyświetlenie w wizjerze linii pomocniczych ułatwiających skomponowanie zdjęcia podczas wybierania obiektów.
  - **Etykiety lokalizacji:** dodawanie etykiety GPS do zdjęcia.
-  • Jakość sygnału GPS może ulec pogorszeniu w miejscach zakłóceń sygnału, na przykład między budynkami, na obszarach nisko położonych lub w niekorzystnych warunkach pogodowych.
- Podczas przekazywania zdjęć do Internetu może być na nich widoczna Twoja lokalizacja. Aby tego uniknąć, wyłącz opcję dodawania etykiet lokalizacji.
- **Przejrzyj zdjęcia:** ustawienie urządzenia pozwalające wyświetlać zdjęcia po ich wykonaniu.
  - **Położenie pamięci:** wybór lokalizacji pamięci do zapisywania.
  - **Pływający przycisk Aparat:** dodawanie przycisku aparatu, który można umieścić w dowolnym miejscu na ekranie. Ta funkcja jest dostępna tylko w trybie **Auto** oraz **Autoportret**.
  - **Funkcja klawisza głośności:** ustawienie, czy klawisz głośności ma służyć do sterowania funkcją powiększania/pomniejszania czy migawką.
  - **Zeruj ustawienia:** resetowanie ustawień aparatu.

## Galeria

### Wstęp

Obrazy i filmy zapisane w urządzeniu można wyświetlać. Obrazy i filmy można również porządkować w formie albumów lub tworzyć z nich historie do udostępnienia innym osobom.

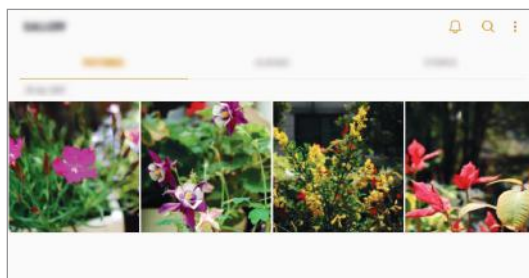

## Wyświetlanie obrazów i filmów

1 Uruchom aplikację **Galeria** i dotknij **OBRAZY**.

2 Wybierz obraz.

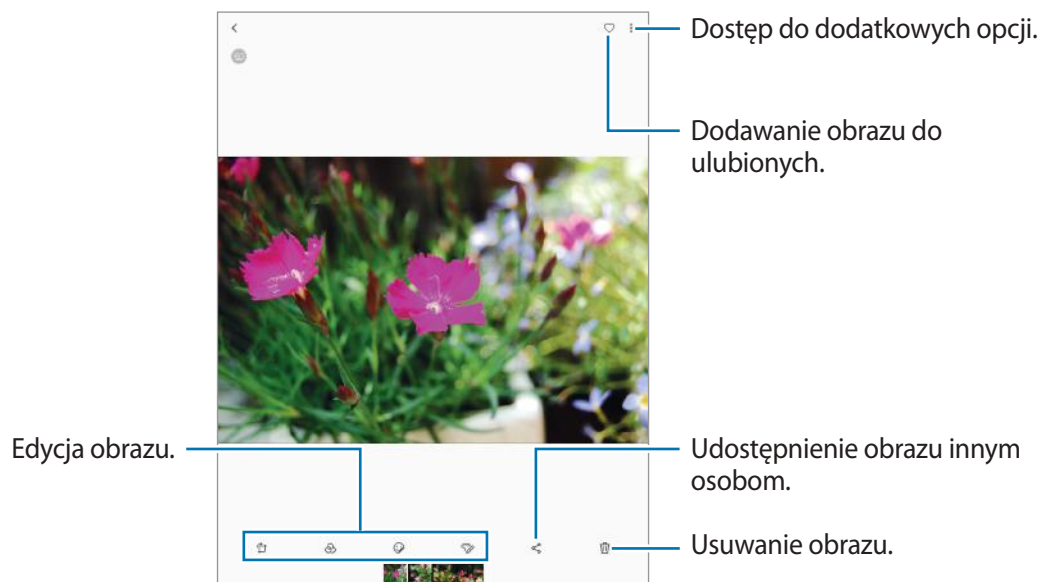

Przy użyciu kilku obrazów możesz utworzyć animację GIF lub kolaż. Dotknij  → **Animuj** lub **Kolaż**, a następnie wybierz obrazy. Do kolażu można wybrać maksymalnie sześć obrazów.

## Wyszukiwanie obrazów

Uruchom aplikację **Galeria** i dotknij , aby wyświetlić obrazy posortowane według takich kategorii jak lokalizacja, ludzie, dokumenty, tryb fotografowania itp.

Aby wyszukiwać obrazy poprzez wpisywanie słów kluczowych, dotknij pola wyszukiwania.

## Wyświetlanie albumów

Możesz wyświetlać zdjęcia i filmy posortowane według folderów lub albumów. Utworzone animacje lub kolaże będą również umieszczane w folderach na liście albumów.

Uruchom aplikację **Galeria**, dotknij **ALBUMY**, a następnie wybierz album.

## Wyświetlanie historii

Po uchwyceniu lub zapisaniu obrazów i filmów urządzenie odczyta ich etykiety daty i lokalizacji, posortuje obrazy i filmy, a następnie utworzy historie. W celu automatycznego utworzenia historii musisz uchwycić lub zapisać kilka obrazów i filmów.

## Tworzenie historii

Tworzone historie mogą mieć różne motywy.

- 1 Uruchom aplikację **Galeria** i dotknij **HISTORIE**.
- 2 Dotknij  → **Utwórz historię**.
- 3 Zaznacz obrazy lub filmy, które mają zostać uwzględnione w historii, a następnie dotknij **GOTOWE**.
- 4 Wprowadź tytuł historii i dotknij **UTWÓRZ**.

Aby dodać obrazy lub filmy do historii, wybierz ją i dotknij **DODAJ**.

Aby usunąć obrazy lub filmy z historii, wybierz historię, dotknij  → **Edytuj**, zaznacz obrazy lub filmy, które mają zostać usunięte, a następnie dotknij  → **Usuń z historii**.

## Usuwanie historii

- 1 Uruchom aplikację **Galeria** i dotknij **HISTORIE**.
- 2 Dotknij historii do usunięcia i przytrzymaj ją, a następnie dotknij **USUŃ**.

## Synchronizacja obrazów i filmów z chmurą Samsung

Możesz synchronizować obrazy i filmy zapisane w **Galeria** z chmurą Samsung i uzyskiwać do nich dostęp z innych urządzeń. Aby korzystać z chmury Samsung, musisz zarejestrować się i zalogować na swoim koncie Samsung. Więcej informacji można znaleźć w części [Konto Samsung](#).

Uruchom aplikację **Galeria**, dotknij  → **Ustawienia**, a następnie dotknij przełącznika **Samsung Cloud**, aby włączyć tę funkcję. Obrazy i filmy zarejestrowane przy użyciu urządzenia zostaną automatycznie zapisane w chmurze Samsung.

## Usuwanie obrazów lub filmów

### Usuwanie obrazu lub filmu

Wybierz obraz lub film i dotknij  u góry ekranu.

### Usuwanie wielu obrazów i filmów

- 1 Na ekranie Galeria dotknij obrazu lub filmu do usunięcia i przytrzymaj go.
- 2 Zaznacz obrazy i filmy do usunięcia.
- 3 Dotknij **USUŃ**.

## Funkcje rysika S Pen



Rysik S Pen jest dołączany tylko do wybranych urządzeń.

### Polecenie wskazywane

Wyjmij rysik S Pen z gniazda lub ustaw rysik S Pen nad dowolną częścią ekranu i naciśnij przycisk rysika S Pen, aby uzyskać dostęp do czterech użytecznych funkcji.

Za pomocą funkcji poleceń bezdotykowych można wykonywać różne działania.

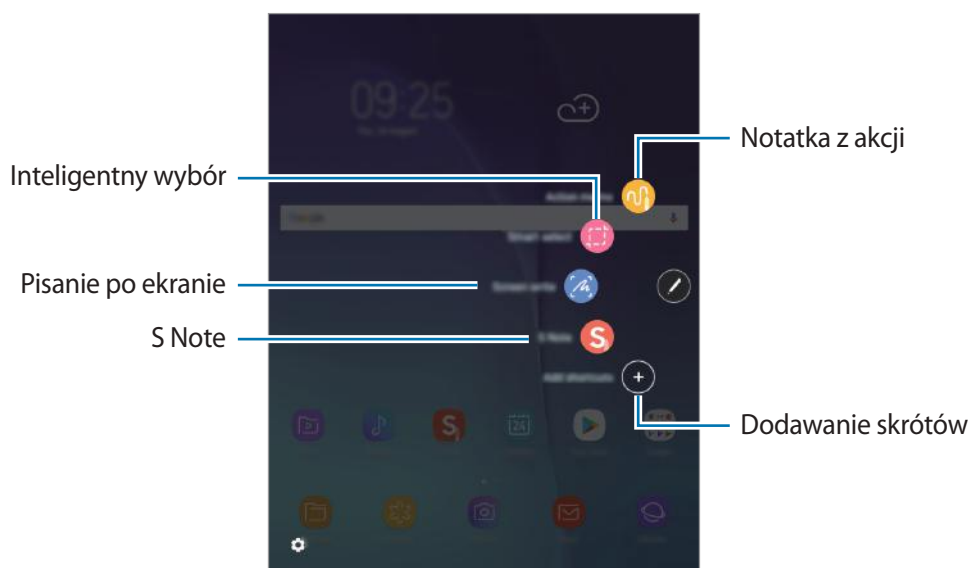



- **Notatka z akcji:** umożliwia szybkie pisanie notatek i łączenie ich z działaniami. Użytkownik może wysyłać wiadomości e-mail, wyszukiwać informacje w Internecie i nie tylko. Więcej informacji można znaleźć w części [Notatka z akcji](#).
- **Inteligentny wybór:** szybkie zaznaczanie treści. Więcej informacji można znaleźć w części [Inteligentny wybór](#).
- **Pisanie po ekranie:** umożliwia przechwytywanie, edytowanie i zapisywanie notatek na zrzutach ekranu oraz ich udostępnianie. Więcej informacji można znaleźć w części [Pisanie po ekranie](#).
- **S Note:** uruchomić aplikację **S Note**, aby tworzyć notatki. Więcej informacji można znaleźć w części [S Note](#).
- **Dodaj skróty:** umożliwia dodanie do panelu Air command skrótów do często używanych aplikacji.

## Notatka z akcji

Funkcja umożliwia otwieranie notatnika Action memo i tworzenie notatek w celu wykonywania różnych działań za pomocą napisanych lub narysowanych informacji.

1 Na panelu poleceń bezdotykowych dotknij opcji **Notatka z akcji**.

2 Wpisz lub napisz odręcznie notatkę.

3 Dotknij  → **Połącz z akcją**.

Zostanie zaznaczona cała notatka. Aby wykorzystać określoną informację zawartą w notatce, dotknij miejsca poza zaznaczonym obszarem, aby anulować zaznaczenie notatki i obrysuj potrzebną informację.

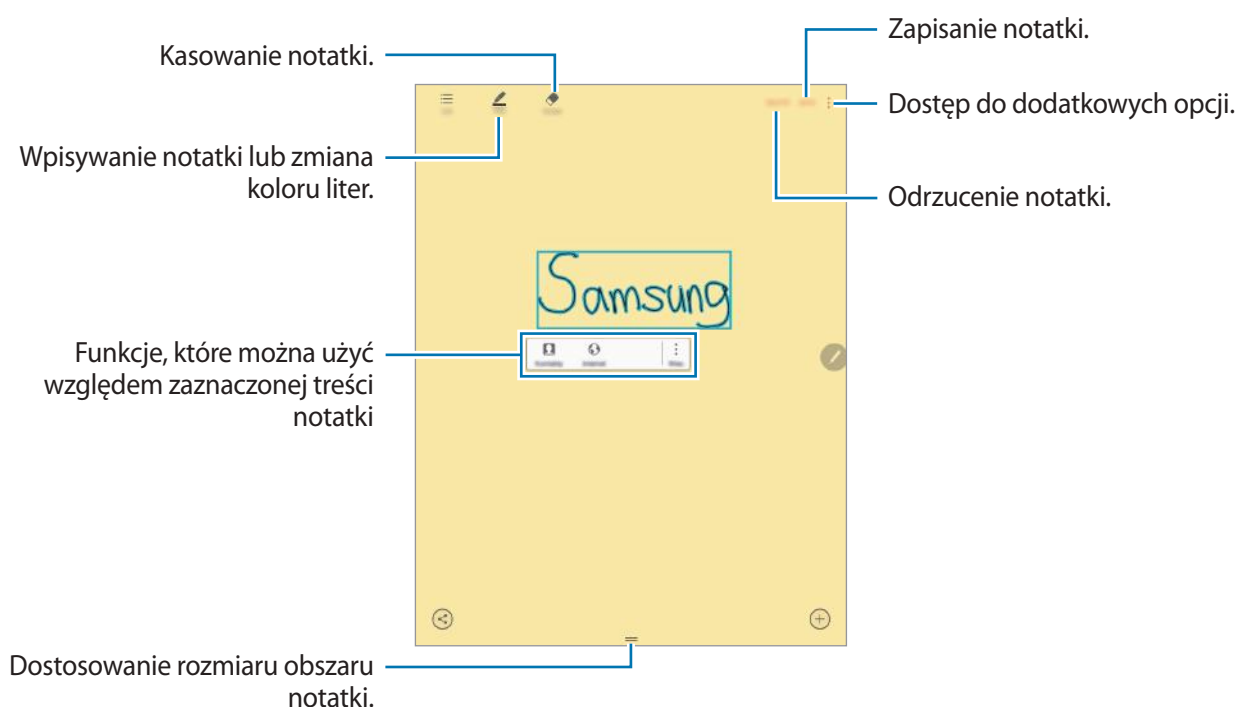

- 4 Wybierz aplikację, w której będzie wykorzystana zaznaczona informacja z notatki.  
Aplikacja zostanie uruchomiona z poziomu funkcji **Notatka z akcji**.

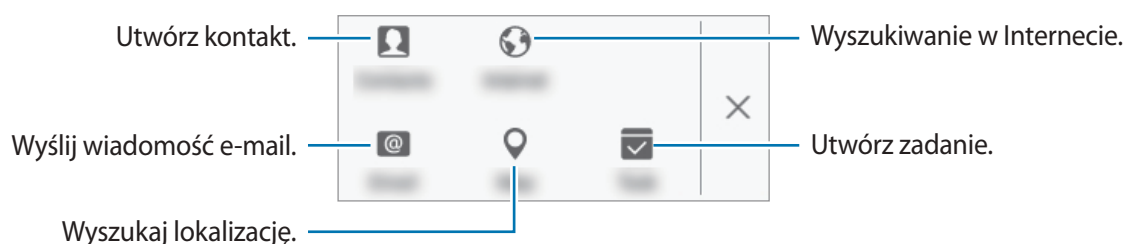

## Wyświetlanie notatek

Na ekranie funkcji Action memo, dotknij **Lista**. Wybierz notatkę, którą chcesz wyświetlić lub edytować.

## Dodawanie widgetów funkcji Action memo do ekranu startowego

Po napisaniu treści notatki należy dotknąć opcji  → **Przypnij do ekranu startowego**. Notatka zostanie automatycznie zapisana, a widget Action memo zostanie dodany na ekran startowy. Dotknięcie widgetu na ekranie startowym pozwala wyświetlić lub zmodyfikować notatkę.

## Edytowanie notatki jako pliku funkcji S Note

W trakcie redagowania notatki należy dotknąć  → **Edytuj plik aplikacji S Note**, aby otworzyć ekran funkcji **S Note** i edytować w nim treść notatki. Kolor tekstu używany w oknie funkcji **Notatka z akcji** zostanie użyty w oknie funkcji **S Note**.

## Inteligentny wybór

Rysik S Pen umożliwia zaznaczenie obszaru i wykonanie czynności, na przykład udostępnienie lub zapisanie pliku.

- 1 Jeśli chcesz zapisać treść, np. fragment witryny, otwórz panel poleceń bezdotykowych i dotknij **Inteligentny wybór**.
- 2 Wybierz ikonę odpowiedniego kształtu na pasku narzędzi i przeciągnij rysikiem S Pen po zawartości, którą chcesz zaznaczyć.

Dotknij **Wybierz autom.**, aby automatycznie zmienić kształt zaznaczonego obszaru.

Jeśli zaznaczony obszar zawiera tekst, dotknij **Wyodrębniony tekst**, aby rozpoznać i wyodrębnić tekst z zaznaczonego obszaru.

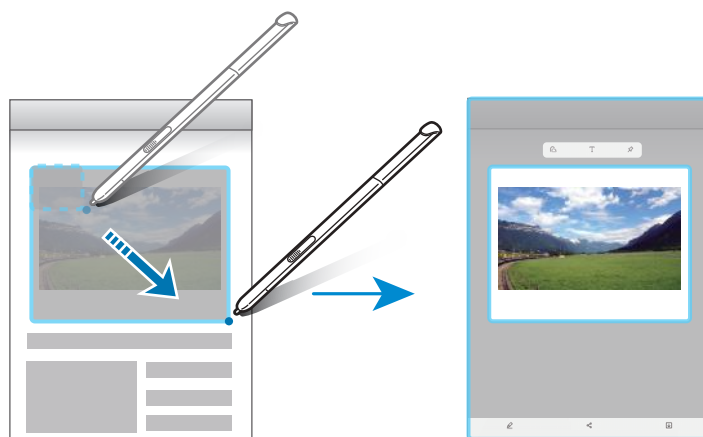

- 3 Wybierz opcję do użycia z wybranym obszarem.
  - **Rysuj**: pisanie lub rysowanie na ekranie.
  - **Udostępni.**: udostępnienie zaznaczonego obszaru innym osobom.
  - **Zapisz**: zapisanie zaznaczonego obszaru w **Galeria**.

## Pisanie po ekranie

Funkcja umożliwia przechwytywanie zrzutów ekranu w celu pisania lub rysowania na nich.

1 Gdy wyświetlana jest zawartość, którą chcesz przechwycić, otwórz panel poleceń Air command i dotknij **Pisanie po ekranie**.

Bieżący ekran zostanie automatycznie przechwycony, a na ekranie pojawi się pasek narzędzi do edycji.

2 W przypadku przechwycenia zawartości kontynuowanej na kilku ekranach, np. strony internetowej, dotknij **Przechwyć przy przewijaniu**, aby przechwycić więcej zawartości. Ekran automatycznie przesunie się w dół, umożliwiając ponowne użycie funkcji **PRZECHWYĆ PRZY PRZEWIJANIU**. Na koniec dotknij przycisku **GOTOWE**.

3 Napisz notatkę na ekranie.

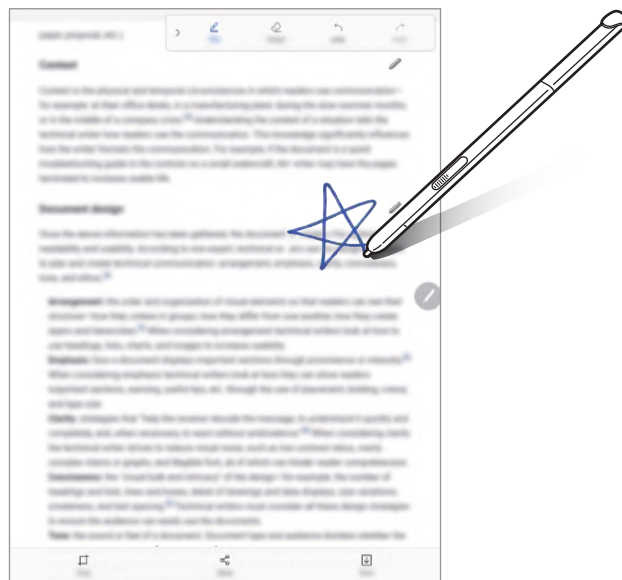

4 Wybierz opcję do użycia ze zrzutem ekranu.

- **Przytnij:** przycinanie zrzutu ekranu.
- **Udostępni.:** udostępnianie zrzutu ekranu innym osobom.
- **Zapisz:** zapisywanie zrzutu ekranu w obszarze **Galeria**.



W niektórych aplikacjach nie można zapisać zrzutu ekranu.

## S Note

Aplikacja umożliwia tworzenie własnych notatek poprzez nagrywanie własnych myśli i pomysłów. Można wstawiać pliki multimedialne i tworzyć notatki fotograficzne.

### Korzystanie z widgetu S Note

Możesz uruchomić funkcje aplikacji S Note bezpośrednio z widgetu S Note.

Na ekranie głównym dotknij ikony w widżecie S Note.

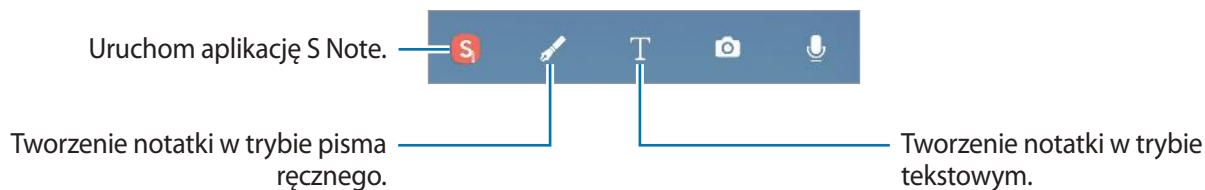

### Tworzenie notatek

#### 1 Uruchom aplikację S Note.

Możesz również na ekranie głównym dotknąć symbolu **S** w widżecie S Note.

#### 2 Dotknij **+**.

#### 3 Utwórz notatkę.

Dotknij symbolu **Rysik**, aby napisać lub narysować coś na ekranie, lub dotknij symbolu **Tekst**, aby wprowadzić tekst przy użyciu klawiatury.

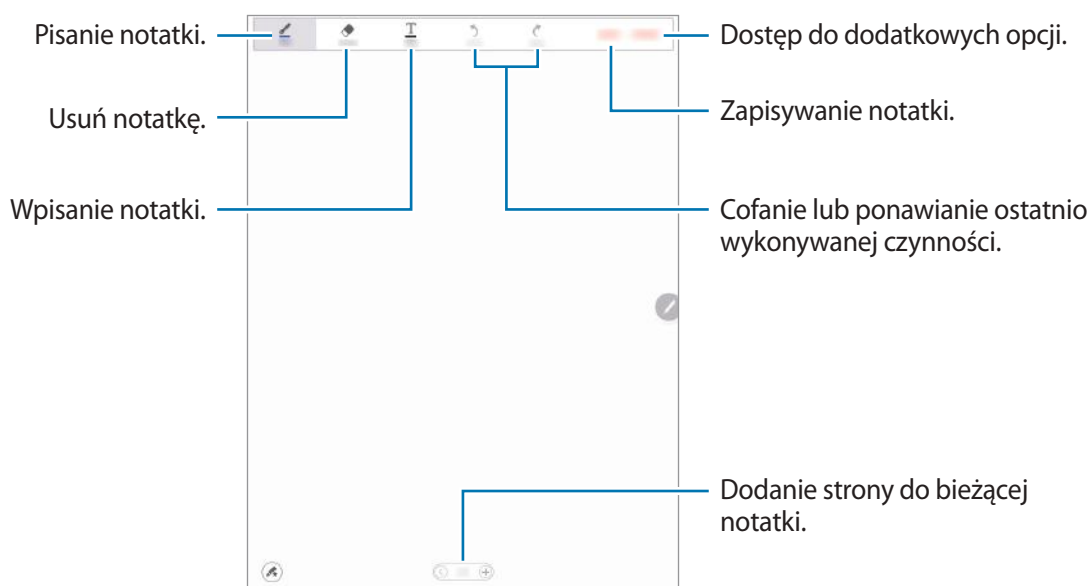

## Zmiana ustawień pisaka

Podczas pisania lub rysowania na ekranie dotknij ponownie symbolu **Rysik**, aby zmienić rodzaj pióra, grubość linii lub kolor pióra.

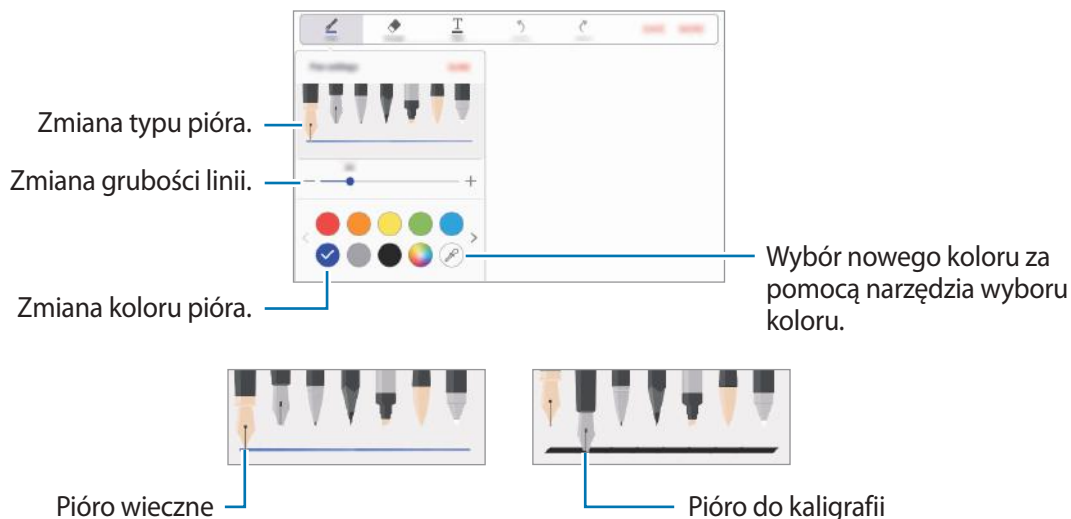

## Korzystanie z gumki do linii

1 Dotknij **Gumka**.

2 Dotknij obszaru do usunięcia.

Cała linia w obszarze zostanie usunięta. Za pomocą narzędzia do wymazywania wierszy można wymazać zawartość aplikacji S Note wiersz po wierszu.

- Aby wymazać tylko zawartość obszaru dotkniętego za pomocą rysika S Pen, należy dotknąć ponownie opcję **Gumka**, a następnie opcję **Wymaż dotknięty obszar**. Rozmiar gumki można dostosować poprzez przeciągnięcie paska dostosowania rozmiaru.
- Aby wyczyścić notatkę, dotknij **USUŃ WSZYSTKO**.



Nawet przy użyciu małej gumki dokładne wymazanie wybranego obszaru może nie być możliwe.

## Edytowanie notatek napisanych ręcznie

Notatki napisane ręcznie można edytować za pomocą różnych opcji edytowania, takich jak wycinanie, przenoszenie, zmiana rozmiaru lub przekształcanie.

**1** Jeżeli notatka zawiera pismo ręczne lub rysunek, dotknij symbolu **WIĘC.** → **Tryb wybierania.**

**2** Dotknij lub narysuj linię wokół danych, aby je wybrać i edytować.

Aby przenieść wprowadzoną zawartość do innego miejsca, wybierz ją i przeciągnij do nowej lokalizacji.

Aby zmienić rozmiar danych, zaznacz je, a następnie przeciągnij uchwyt ramki.

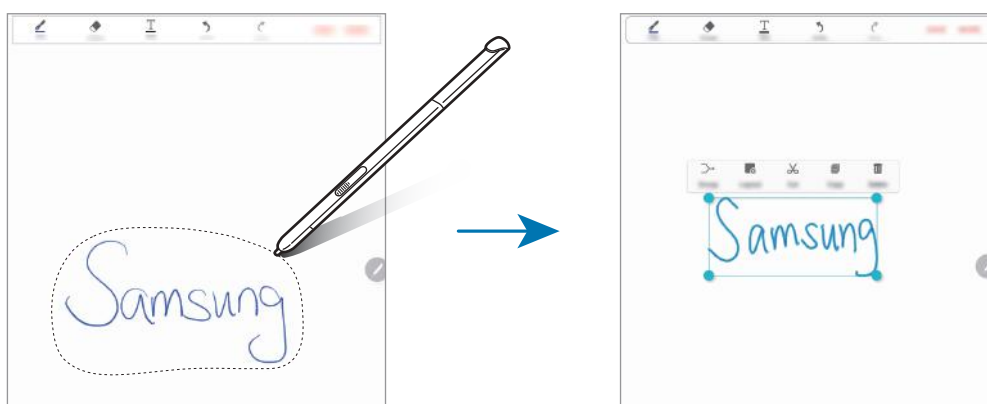

**3** Użyj jednej z następujących opcji:

- **Grupa:** grupuje wybrane elementy.
- **Układ:** umożliwia zmianę kolejności warstw.
- **Wytnij:** umożliwia wycięcie danych. Aby przekleić ją w nowe miejsce, należy dotknąć i przytrzymać wybrane miejsce, a następnie dotknąć **Wklej**.
- **Kopiuj:** umożliwia skopiowanie danych. Aby przekleić ją w nowe miejsce, należy dotknąć i przytrzymać wybrane miejsce, a następnie dotknąć **Wklej**.
- **Usuń:** umożliwia usunięcie danych.

## Air view

Ustaw wskaźnik rysika S Pen nad elementem na ekranie, aby wykonywać różne funkcje.



Jeżeli ta funkcja nie jest włączona, uruchom aplikację **Ustawienia** i dotknij opcji **Zaawansowane funkcje** → **Rysik S Pen** → **Air view**, a następnie dotknij przełącznika, aby włączyć tę funkcję.

## Podgląd informacji

Skieruj wskaźnik na ekran, aby włączyć podgląd zawartości lub wyświetlić informacje w oknie podręcznym.

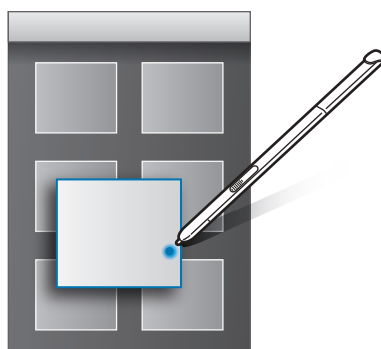

## Używanie przycisku bezdotykowego

Po ustawieniu wskaźnika rysika S Pen nad elementami w niektórych aplikacjach, takich jak **Galeria** i **Wideo**, w oknie podglądu zostanie wyświetlony przycisk bezdotykowy. Za pomocą przycisku bezdotykowego można wykonać różne działania bezpośrednio z poziomu okna podręcznego.

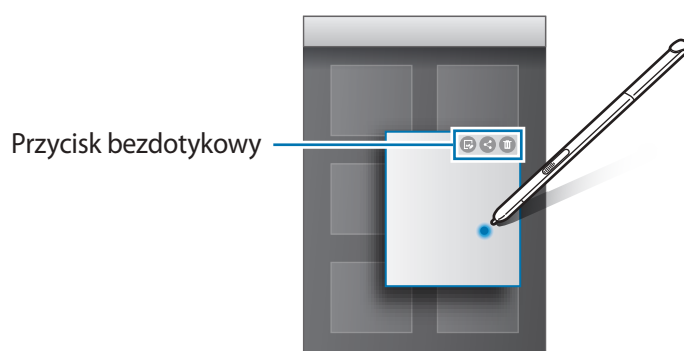



## Wybór rysikiem

Naciskając i przytrzymując przycisk rysika S Pen, przeciągnij rysikiem S Pen nad tekstem lub listami elementów, aby wybrać wiele elementów lub tekst. Ta funkcja umożliwia także kopiowanie i wklejanie wybranych elementów lub tekstu do innej aplikacji lub udostępnianie ich innym.

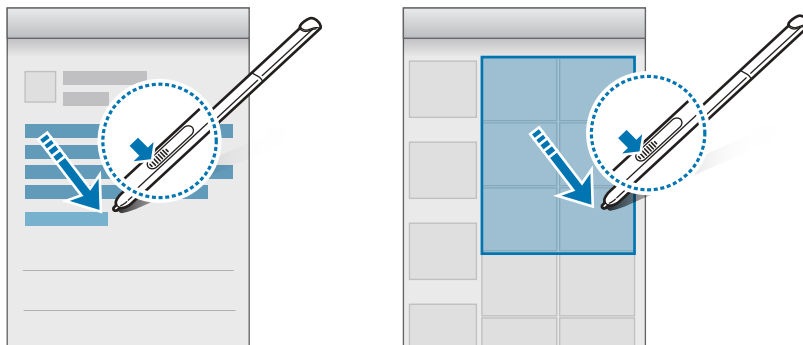

## Bezp. wpisywanie rysikiem

Za pomocą rysika S Pen można odręcznie wypełniać formularze lub pisać wiadomości.



Jeżeli ta funkcja nie jest włączona, uruchom aplikację **Ustawienia** i dotknij opcji **Zaawansowane funkcje** → **Rysik S Pen** → **Bezp. wpisywanie rysikiem**, a następnie dotknij przełącznika, aby włączyć tę funkcję.

## Pisanie w polach tekstowych

- 1 Ustaw rysik S Pen nad polem tekstowym.
- 2 Dotknij symbolu , aby otworzyć pole do wprowadzania pisma ręcznego.



- 3 Wpisz tekst za pomocą rysika S Pen.

## Wiele okien



### Wstęp

Funkcja Wiele okien umożliwia uruchomienie dwóch aplikacji jednocześnie na podzielonym ekranie. Istnieje również możliwość uruchomienia kilku aplikacji jednocześnie w wyskakujących oknach.



Niektóre aplikacje mogą nie obsługiwać tej funkcji.

### Widok podzielonego ekranu

- 1 Dotknij , aby otworzyć listę ostatnio używanych aplikacji.
- 2 Przeciągnij palcem w górę lub w dół i dotknij  na oknie ostatnio używanej aplikacji. Wybrana aplikacja zostanie uruchomiona w górnym oknie.

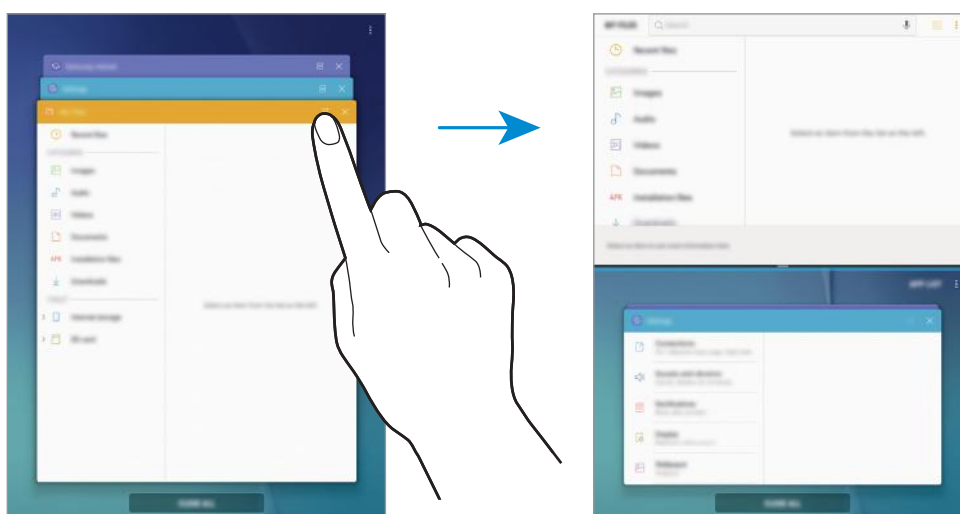

- 3 W dolnym oknie przeciągnij palcem w górę lub w dół, aby wybrać inną aplikację do uruchomienia.

Aby uruchomić aplikację spoza listy ostatnio używanych aplikacji, dotknij **LIST.APL.** i wybierz aplikację.

## Korzystanie z dodatkowych opcji

Dotknij paska pomiędzy oknami aplikacji, aby uzyskać dostęp do dodatkowych opcji.

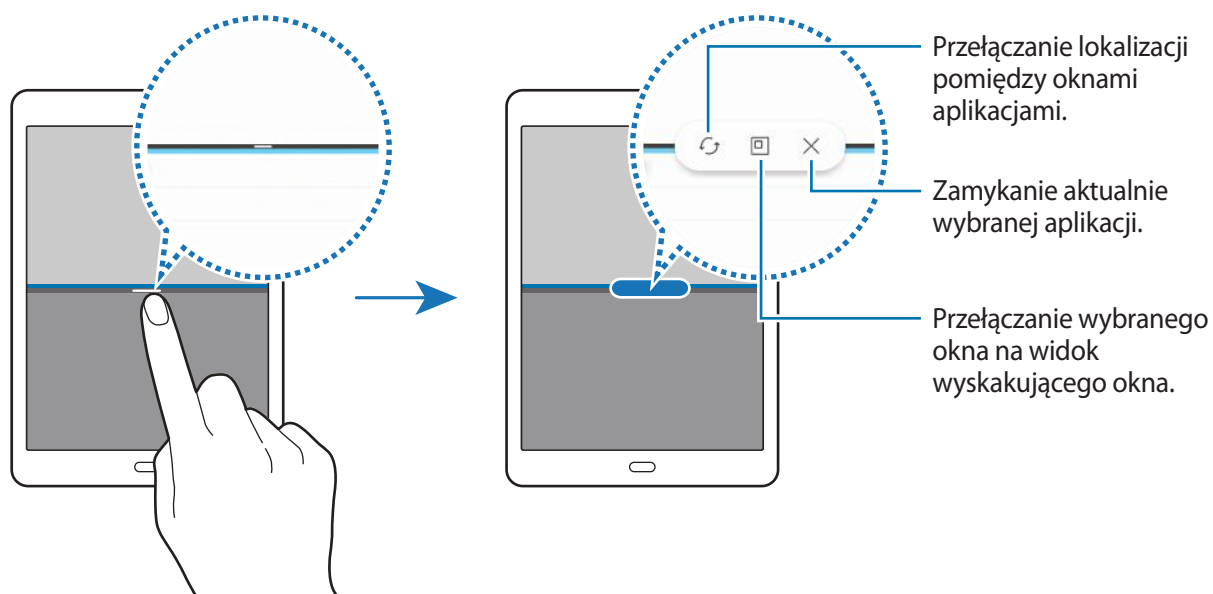

## Dostosowywanie rozmiaru okna

Przeciągając pasek dzielący dwa okna aplikacji w górę i w dół, można regulować wielkość okien.

Przeciągnięcie paska pomiędzy oknami aplikacji do górnej lub dolnej krawędzi ekranu spowoduje zmaksymalizowanie okna.

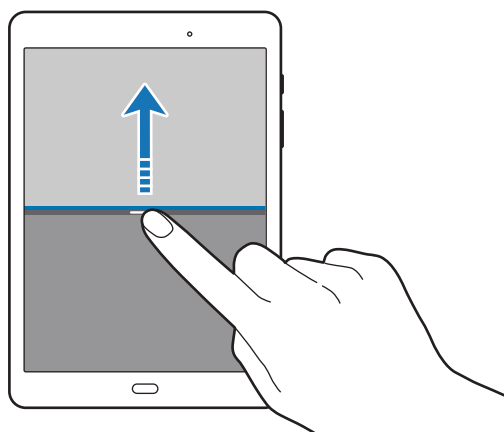

## Minimalizowanie widoku podzielonego ekranu

Naciśnij klawisz strony domowej, aby zminimalizować widok podzielonego ekranu. Na pasku stanu zostanie wyświetlona ikona . Aplikacja w dolnym oknie zostanie zamknięta, a aplikacja w górnym oknie pozostanie otwarta w zminimalizowanym widoku podzielonego ekranu.

Aby zamknąć zminimalizowany widok podzielonego ekranu, otwórz panel powiadomień i dotknij ikony  na powiadomieniu Wiele okien.

## Współdzielenie tekstu i obrazów między oknami

Przeciągnij tekst lub skopiowane obrazy z jednego okna i upuść je w innym oknie. Dotknij elementu w wybranym oknie i przeciągnij go, przytrzymując, do lokalizacji w innym oknie.

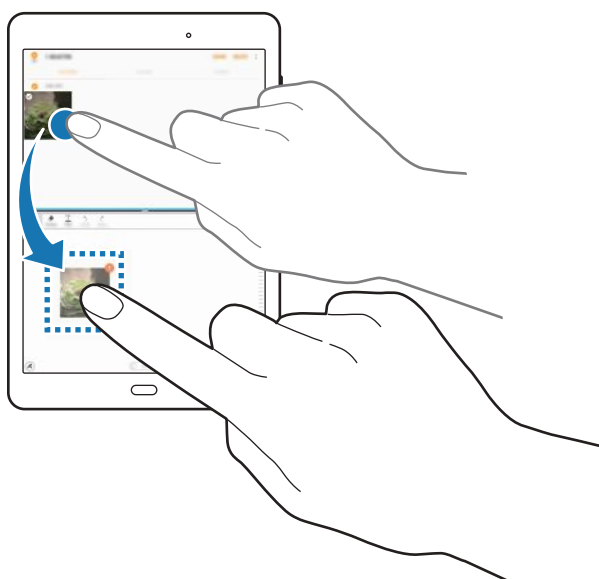

Niektóre aplikacje mogą nie obsługiwać tej funkcji.

## Widok wyskakującego okna

- 1 Dotknij , aby otworzyć listę ostatnio używanych aplikacji.
- 2 Przeciągnij palcem w górę lub w dół, dotknij okna aplikacji i przytrzymaj je, a następnie przeciągnij je do **Upuść tutaj, aby uzyskać widok wyskakującego okna.**

Ekran aplikacji zostanie wyświetlony w wyskakującym oknie.

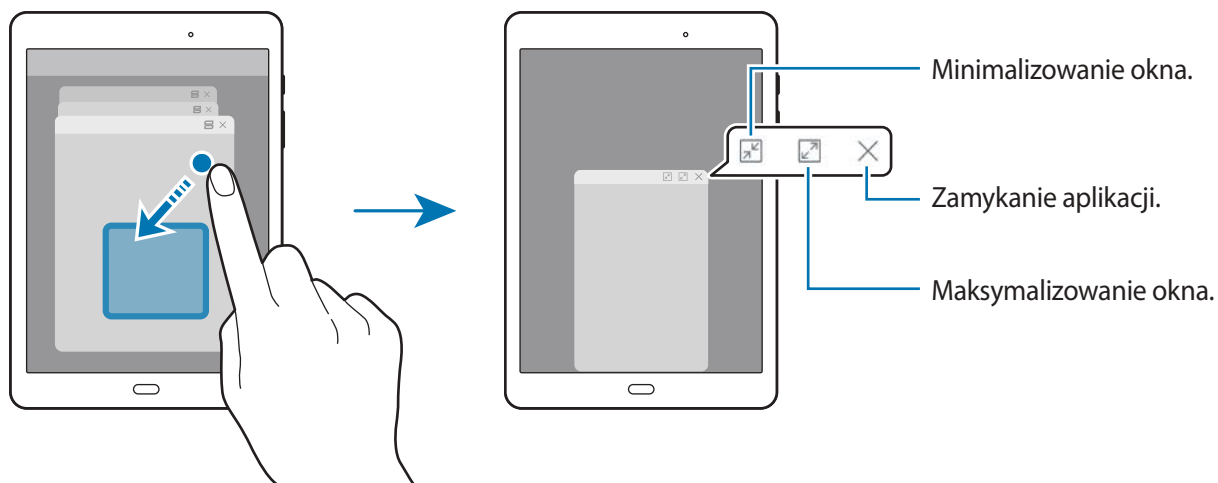

## Przesuwanie wyskakujących okien

Aby przenieść wyskakujące okno, dotknij paska narzędzi okna i przeciągnij go do nowej lokalizacji.

# SideSync

## Wstęp

Funkcja SideSync umożliwia łatwe przesyłanie zawartości ekranu i danych między smartfonami i tabletami Samsung z systemem Android, a dowolnym komputerem. Po podłączeniu urządzeń na tablecie lub komputerze wyświetli się wirtualny ekran. Powiadomienia (np. dotyczące wiadomości e-mail) można sprawdzić na pulpicie nawigacyjnym lub w oknach wyskakujących.



## Przed rozpoczęciem

- Aplikacja SideSync musi być zainstalowana na obu urządzeniach, które zostaną połączone. Jeżeli aplikacja SideSync nie jest zainstalowana, należy ją pobrać i zainstalować w jeden z następujących sposobów:
  - Aby pobrać i zainstalować aplikację SideSync na tablecie lub smartfonie Samsung z systemem Android, należy ją znaleźć w serwisie **Galaxy Apps** lub **Sklep Play**. Jeżeli posiadane urządzenie nie obsługuje funkcji SideSync, to aplikacja może nie pojawić się w wynikach wyszukiwania.
  - Aby pobrać i zainstalować wersję aplikacji SideSync na komputer, należy wejść na stronę [www.samsung.com/sidesync](http://www.samsung.com/sidesync). Na tej stronie można również znaleźć informacje na temat wymagań aplikacji SideSync.
- Połączenie można nawiązać tylko ze smartfonami lub tabletami obsługującymi technologię Wi-Fi Direct.
- Aby nawiązać połączenie bezprzewodowe, tablet i komputer muszą być zalogowane w tym samym bezprzewodowym punkcie dostępu.

## Łączenie się z komputerami lub smartfonami

### Łączenie z komputerem

- 1 Połącz tablet z komputerem za pomocą kabla USB.  
Alternatywnie, podłącz oba urządzenia do tego samego punktu dostępu.
- 2 Uruchom aplikację **SideSync** na obu urządzeniach.
- 3 Dotknij opcji **ROZPOCZNIJ** na obu urządzeniach.  
Oba urządzenia wyszukają się i nawiążą połączenie. Następnie na komputerze pojawi się pulpit nawigacyjny.

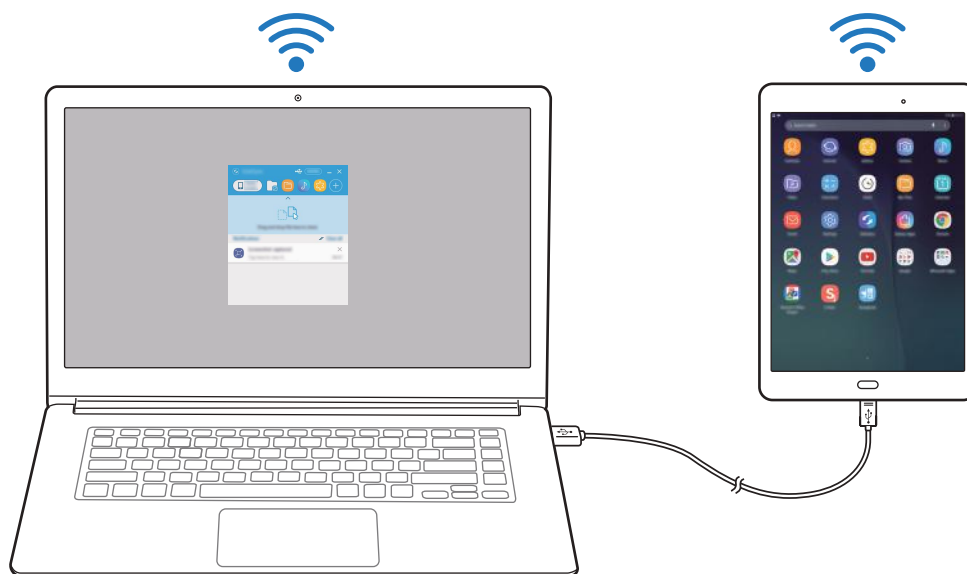

### Łączenie ze smartfonem z wykorzystaniem Wi-Fi Direct

- 1 Uruchom aplikację **SideSync** na tablecie i smartfonie.
- 2 Dotknij opcji **ROZPOCZNIJ** na obu urządzeniach.  
Oba urządzenia wyszukają się i nawiążą połączenie.
- 3 Na tablecie wybierz smartfon z listy wykrytych urządzeń.

- 4 Na smartfonie zaakceptuj żądanie połączenia.  
Na tablecie wyświetlony zostanie pulpit nawigacyjny.



## Łączenie urządzeń automatycznie

Dwa urządzenia, które zostały raz połączone można skonfigurować tak, aby w przyszłości łączyły się automatycznie.

Na tablecie należy dotknąć opcję **SideSync** → **WIĘCEJ** → **Ustawienia**, a następnie **Autom. łączenie urządzeń**, aby aktywować funkcję automatycznego łączenia. Ewentualnie na pulpicie nawigacyjnym dotknij **WIĘCEJ** → **Ustawienia** → **Połączenia** i włącz funkcję automatycznego łączenia.



## Korzystanie z pulpitu nawigacyjnego

Za pośrednictwem tabletu można uruchamiać często używane aplikacje oraz wyświetlać powiadomienia.

Po dotknięciu powiadomienia uruchomiona zostanie powiązana aplikacja lub program. Poniżej przedstawiono wygląd pulpitu nawigacyjnego tabletu na komputerze.

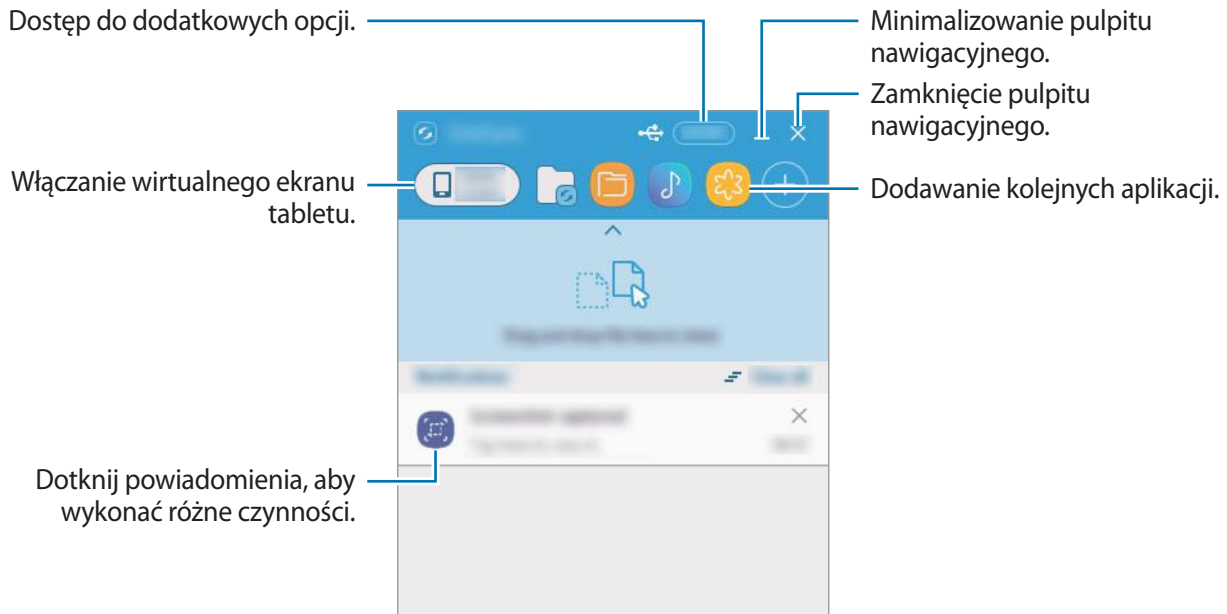

Można zmienić kolejność aplikacji lub je usunąć poprzez kliknięcie ikony aplikacji prawym przyciskiem myszy.

## Kontynuowanie odtwarzania plików multimedialnych

Można wstrzymać odtwarzanie muzyki lub filmu na tablecie i kontynuować odtwarzanie na drugim urządzeniu.

Na pulpicie nawigacyjnym należy wybrać przycisk odtwarzania na elemencie sterującym odtwarzaniem muzyki lub powiadomienie wideo. Odtwarzanie zostanie wstrzymane na tablecie, a następnie wznowione na drugim urządzeniu.



Element sterujący odtwarzaniem muzyki oraz powiadomienie wideo z połączonego urządzenia wyświetlane są tylko, jeżeli pliki multimedialne odtwarzane są za pomocą domyślnej aplikacji do odtwarzania muzyki lub filmów.

## Udostępnianie strony internetowej

Można otworzyć stronę internetową na tablecie i wyświetlić ją w przeglądarce internetowej połączonego urządzenia.

W czasie przeglądania stron internetowych na tablecie na pulpicie nawigacyjnym wyświetlane jest powiadomienie o dostępie do sieci. Należy wybrać to powiadomienie na pulpicie nawigacyjnym. Spowoduje to wyświetlenie tej samej strony na połączonym urządzeniu.

## Korzystanie z ekranu wirtualnego

Aplikacja SideSync wyświetla ekran urządzenia na drugim urządzeniu. Ten wirtualny ekran umożliwia korzystanie z funkcji urządzenia. Poniżej przedstawiono wygląd wirtualnego ekranu tabletu na komputerze.

Na pulpicie nawigacyjnym należy dotknąć opcję **Tablet screen**.



- Niektóre funkcje mogą nie działać za pośrednictwem ekranu wirtualnego.
- Wygląd i funkcje ekranu wirtualnego mogą być inne zależnie od połączonego urządzenia.

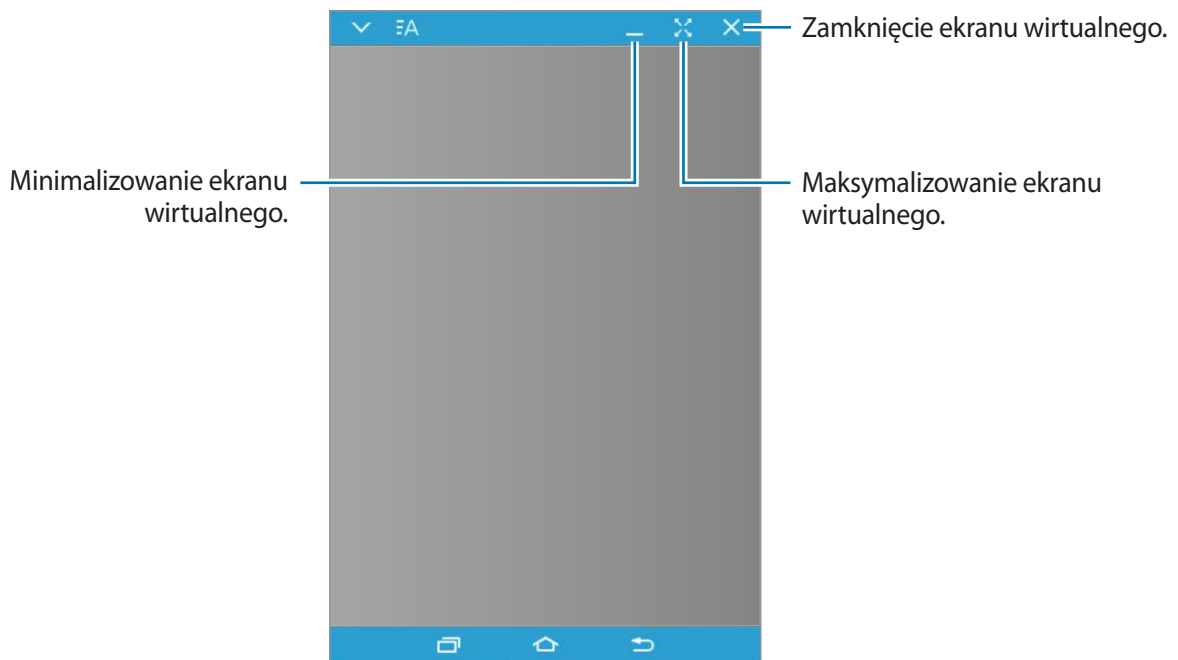

Dotknij , aby użyć następujących opcji:

- **Zawsze na wierzchu:** ustawienie ekranu wirtualnego zawsze na wierzchu.
- **Obróć:** obracanie ekranu.
- **Przezroczystość okna:** regulowanie przezroczystości ekranu wirtualnego.
- **Przechwyć:** rejestrowanie zrzutu ekranu.
- **Włącz tryb prezentacji:** włączenie ekranu tabletu, umożliwiające jego obsługę na ekranie komputera oraz ekranie tabletu. Ta funkcja może być niedostępna w zależności od połączonego urządzenia.

Aby przemieścić ekran wirtualny, należy kliknąć i przeciągnąć górną część ekranu w nowe miejsce.

Aby dostosować rozmiar ekranu wirtualnego, należy umieścić kursor myszy na jego krawędzi, następnie kliknąć i przeciągnąć.

### Przełączanie się między ekranami

Aby korzystać z rzeczywistego ekranu tabletu, należy nacisnąć klawisz zasilania lub klawisz strony domowej tabletu. Spowoduje to wyłączenie ekranu wirtualnego i włączenie ekranu tabletu.

Aby powrócić do korzystania z ekranu wirtualnego, należy kliknąć wirtualny ekran tabletu na komputerze. Spowoduje to wyłączenie ekranu urządzenia i włączenie ekranu wirtualnego.



Ekran wirtualny i ekran połączonego urządzenia można włączyć i obsługiwać jednocześnie. Na ekranie wirtualnym należy dotknąć opcję  → **Włącz tryb prezentacji**, aby włączyć ekran połączonego urządzenia. Ta funkcja może być niedostępna w zależności od połączonego urządzenia.

## Udostępnianie plików i schowka

### Kopiowanie plików na komputer

- 1 Dotknij pliku i go przytrzymaj, aby włączyć tryb edytowania na wirtualnym ekranie tabletu.
- 2 Zaznacz więcej plików do kopiowania.
- 3 Dotknij wybranych plików i je przytrzymaj, a następnie je przeciągnij i upuść poza wirtualnym ekranem.

Pliki zostaną skopiowane do wybranego miejsca.

Na przykład w razie przeciągnięcia obrazu z tabletu do dokumentu Word otwartego na komputerze obraz zostanie wklejony do dokumentu Word.

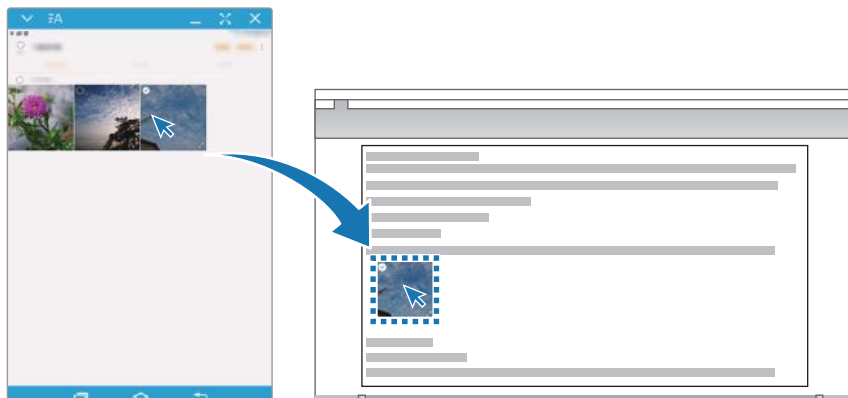

### Kopiowanie plików do tabletu

Należy zaznaczyć pliki na komputerze i przeciągnąć je na pulpit nawigacyjny lub wirtualny ekran tabletu. Pliki zostaną zapisane w folderze **Moje pliki** → **Pamięć wewnętrzna** → **SideSync**.

W czasie pisania wiadomości e-mail na ekranie wirtualnym skopiowane pliki zostaną załączone do tworzonej wiadomości e-mail.



Gdy ekran wirtualny i ekran tabletu są włączone, przesyłanie plików jest niemożliwe.

### Udostępnianie schowka

Tekst można wygodnie kopiować i wklejać między połączonymi urządzeniami za pomocą funkcji udostępniania schowka. Na ekranie wirtualnym należy skopiować lub wyciąć tekst i wkleić go w polu tekstowym znajdującym się poza ekranem wirtualnym lub odwrotnie.

## Udostępnianie klawiatury i myszy komputera

Ekranu tabletu można użyć jako drugiego monitora i można nim sterować za pomocą klawiatury i myszy komputera.

- 1 Na pulpicie nawigacyjnym dotknij **WIĘCEJ** → **Włącz udostępnianie klawiatury i myszy**.  
Jeśli wirtualny ekran jest otwarty, zniknie z ekranu komputera.
- 2 Przesuń wskaźnik myszy do lewej albo prawej krawędzi ekranu komputera, aby przejść do ekranu tabletu.  
Wskaźnik myszy wyświetli się na ekranie tabletu.

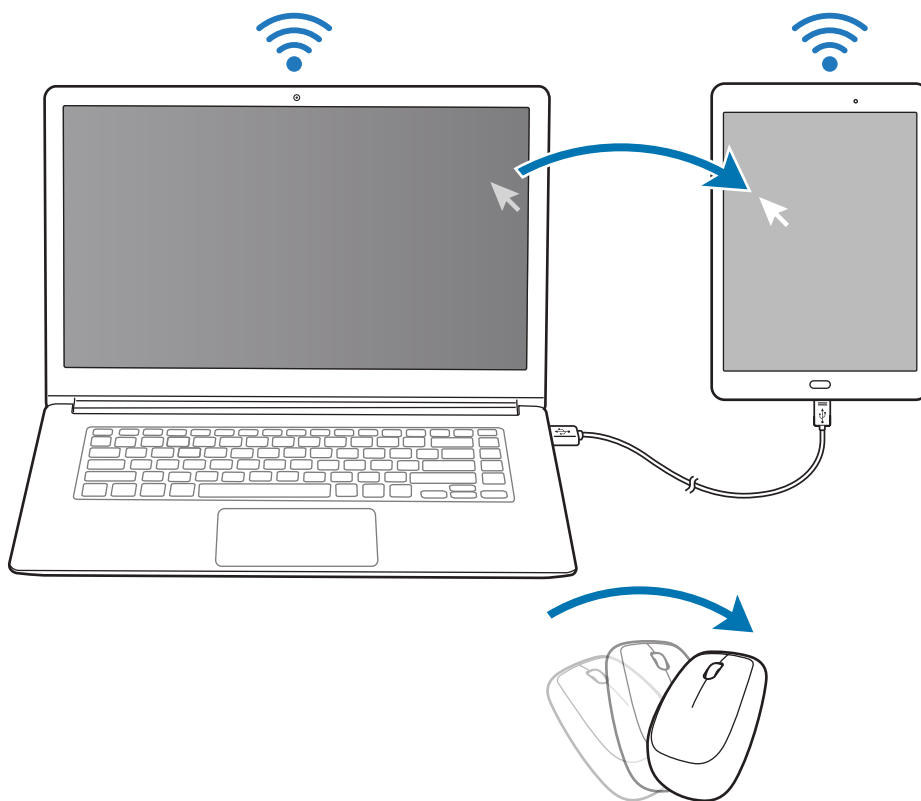

- 3 Użyj klawiatury i myszy komputera, aby wykonywać czynności na tablecie, takie jak wpisywanie tekstu, kopiowanie i wklejanie oraz wybieranie elementów.  
Aby ponownie sterować komputerem za pomocą myszy, przesuń wskaźnik na ekran komputera.

## Muzyka

Dzięki tej aplikacji można słuchać muzyki posortowanej w kategoriach i dostosować ustawienia odtwarzania.

Uruchom aplikację **Muzyka**.

Wybierz kategorię i wybierz utwór do odtwarzania.

Dotknij obrazu albumu na dole ekranu, aby otworzyć ekran odtwarzacza muzyki.

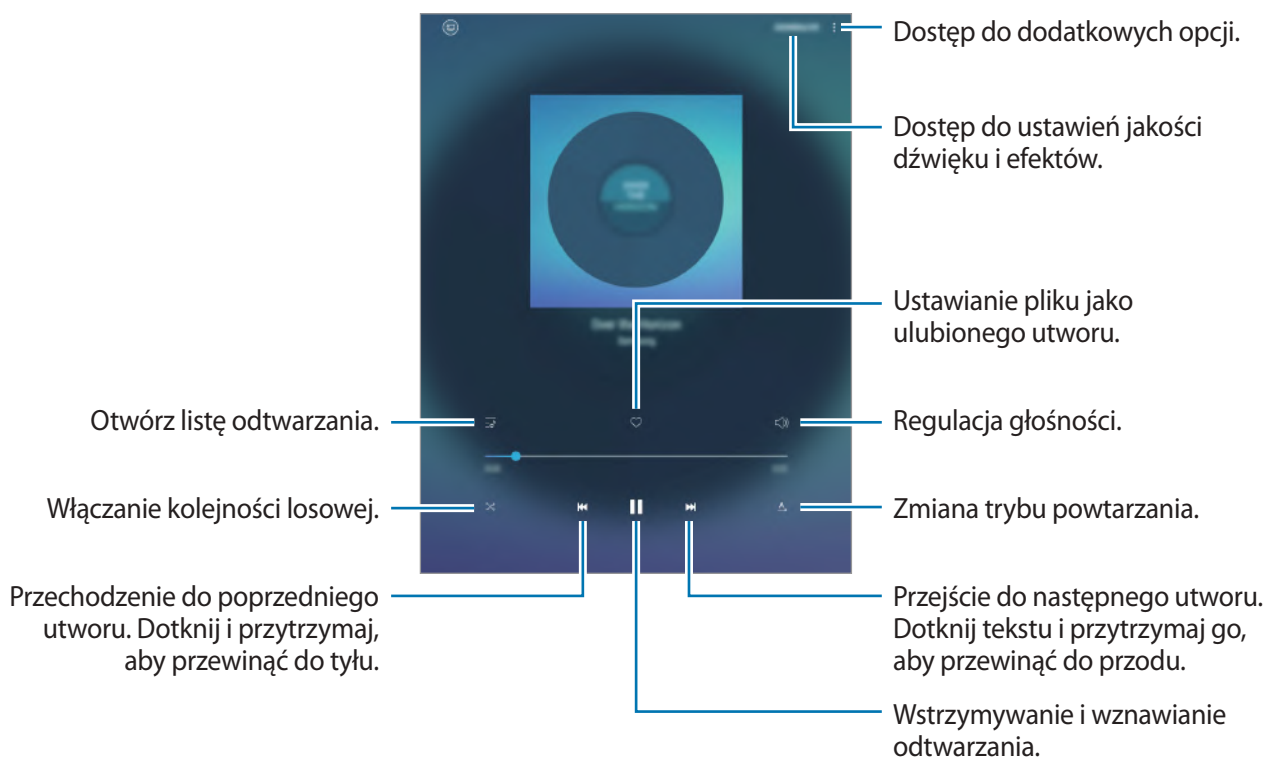

## Wideo

Ta aplikacja umożliwia oglądanie filmów zapisanych w urządzeniu i dostosowanie ustawień odtwarzania.

Uruchom aplikację **Wideo**.

Wybierz film, który chcesz odtworzyć.



Przeciągnij palcem w dół lub w górę po lewej stronie ekranu odtwarzania, aby dostosować jasność lub przeciągnij palcem w górę lub w dół po prawej stronie ekranu odtwarzania, aby dostosować głośność.

Aby przewinąć do tyłu lub do przodu, przeciągnij palcem w lewo lub w prawo na ekranie odtwarzania.

## Album z wycinkami

Aplikacja umożliwia zbieranie treści z różnych źródeł w celu utworzenia własnego cyfrowego albumu z wycinkami. Podczas przeglądania stron internetowych lub filmów wideo można zaznaczyć i dodać dany wybrany obszar do albumu z wycinkami.



Ta aplikacja może nie być dostępna w zależności od regionu i operatora sieci.

W przypadku uruchamiania tej aplikacji po raz pierwszy lub ponownego uruchomienia po zresetowaniu danych należy przeczytać i zaakceptować warunki użytkowania, a następnie ustawić opcję synchronizacji.

- 1 Uruchom aplikację **Album z wycinkami**.
- 2 Dotknij symbolu ▼, aby wybrać kategorię i album z wycinkami.  
Jeśli poniżej zawartości albumu z wycinkami dostępne jest łącze, dotknij go, aby przejść do źródła.
- 3 Dotknij opcji **EDYTUJ**, aby je edytować.  
Możesz dodać tytuł, tekst, notatki lub znaczniki do albumu z wycinkami.
- 4 Dotknij opcji **ZAPISZ**, aby zapisać zmiany.



# Kalendarz

## Wstęp

Ta aplikacja umożliwia zarządzanie harmonogramem przez wprowadzanie nadchodzących zdarzeń lub zadań w terminarzu.

## Tworzenie zdarzeń

1 Uruchom aplikację **Kalendarz** i dotknij **+** lub dotknij dwukrotnie daty. Jeśli dla daty zapisano już zdarzenia lub zadania, dotknij daty i dotknij **+**.

2 Wprowadź szczegóły zdarzenia.

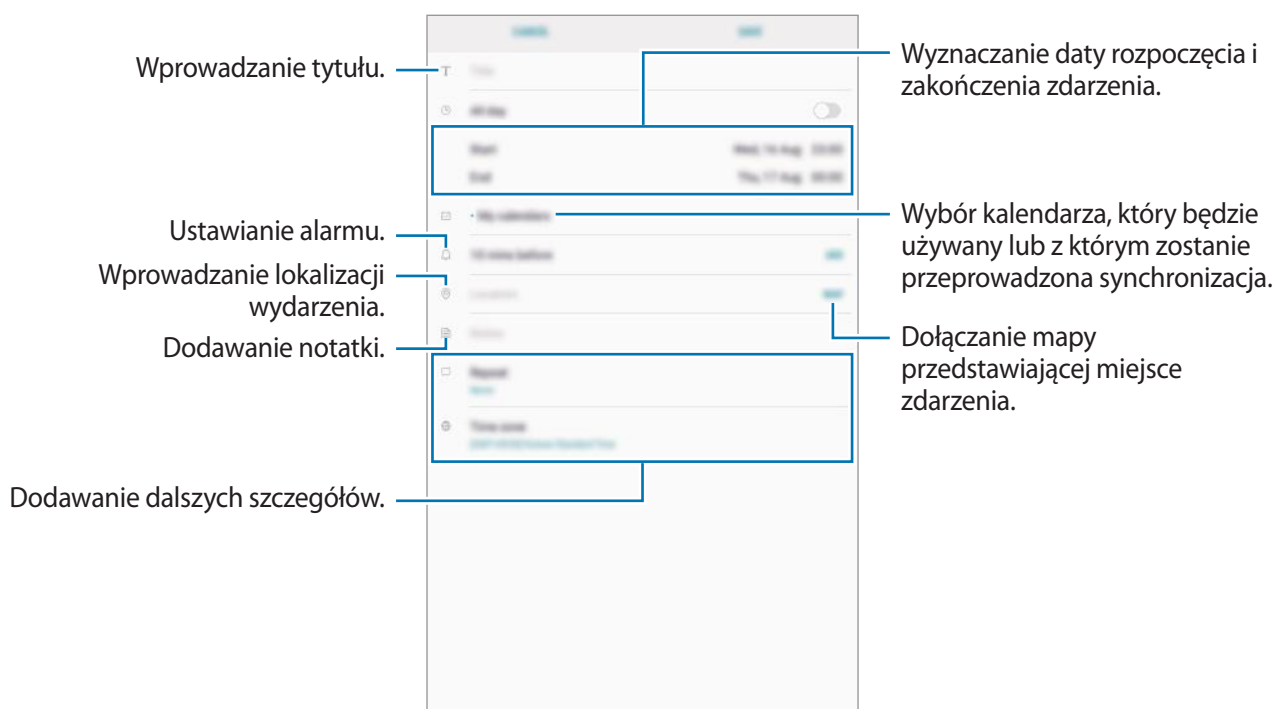

3 Dotknij **ZAPISZ**, aby zapisać zdarzenie.

## Tworzenie zadań

- 1 Uruchom aplikację **Kalendarz** i dotknij **WYŚWIETL** → **Zadania**.
- 2 Dotknij  i wprowadź szczegóły zadania.
- 3 Dotknij **ZAPISZ**, aby zapisać zadanie.

## Synchronizowanie zdarzeń i zadań z kontami

Uruchom aplikację **Ustawienia**, dotknij **Chmura i konta** → **Konta**, wybierz usługę konta, a następnie dotknij **Kalendarz (konto Samsung account)** lub **Synchronizuj Kalendarz**.

Aby dodać konta do synchronizacji, uruchom aplikację **Kalendarz** i dotknij  → **Zarządzaj kalendarzami** → **Dodaj konto**. Następnie wybierz konto, z którym chcesz synchronizować dane, i zaloguj się na nim. Gdy konto jest dodane, zostanie wyświetlone na liście.

## Moje pliki

Dostęp i zarządzanie plikami zapisanymi na urządzeniu.

Uruchom aplikację **Moje pliki**.

Wyświetl pliki przechowywane w każdym obszarze pamięci. Możesz także wyświetlać pliki w urządzeniu lub na karcie pamięci podzielone na kategorie.

Aby zwolnić pamięć w urządzeniu, dotknij  → **Zyskaj więcej miejsca**.

Aby wyszukać pliki lub foldery, dotknij pola wyszukiwania i wpisz słowo kluczowe. Możesz też dotknąć  i wprowadzić słowo kluczowe.

## Notatka

Twórz notatki i organizuj je według kategorii.

Uruchom aplikację **Notatka**.



Ta aplikacja może nie być dostępna w zależności od regionu i operatora sieci.

### Redagowanie notatek

Dotknij  na liście notatek i wpisz notatkę. Podczas redagowania notatek możesz korzystać z następujących opcji:

- **Kategorie:** tworzenie lub ustawianie kategorii.
- **Zadania:** dodawanie znaczników na początku każdego wiersza, aby utworzyć listę zadań.
- **Obraz:** wstawianie obrazów.
- **Obrazek:** odręczne tworzenie notatek do wstawienia. Można wybrać grubość i kolor długopisu.
- **Głos:** nagranie notatki głosowej do wstawienia.

Aby zapisać notatkę, dotknij **ZAPISZ**.

Jeśli chcesz edytować notatkę, dotknij notatki, a następnie dotknij treści notatki.

### Wyszukiwanie notatek

Dotknij **SZUKAJ** na liście notatek i wpisz słowo kluczowe, aby wyszukać notatki zawierające to słowo kluczowe.

## Zegar

### Wstęp

Ustawiaj alarmy, sprawdź aktualny czas w wielu miastach na całym świecie, zmierz czas wydarzenia lub ustaw określoną długość.

### ALARM

Uruchom aplikację **Zegar** i dotknij **ALARM**.

#### Ustawianie alarmów

Dotknij **+** na liście alarmów, ustaw czas alarmu, wybierz dni, w które alarm ma się powtarzać, ustaw różne inne opcje alarmu, a następnie dotknij **ZAPISZ**.

Aby otworzyć klawiaturę w celu wprowadzenia czasu alarmu, dotknij pola wprowadzania czasu.

Jeśli chcesz włączyć lub wyłączyć alarm, dotknij przełącznika obok alarmu na liście alarmów.

#### Wyłączanie alarmów

Dotknij **PORZUĆ**, aby zatrzymać alarm. Jeśli wcześniej włączono opcję drzemki, dotknij **DRZEMKA**, aby powtórzyć alarm po upływie określonego czasu.

#### Usuwanie alarmów

Dotknij alarmu do usunięcia i przytrzymaj go, a następnie dotknij **USUŃ**.

### CZAS NA ŚWIECIE

Uruchom aplikację **Zegar** i dotknij **CZAS NA ŚWIECIE**.

#### Tworzenie zegarów

Dotknij **+**, wpisz nazwę miasta lub wybierz miasto na mapie świata, a następnie dotknij **DODAJ**.

#### Usuwanie zegarów

Dotknij zegara i przytrzymaj go, zaznacz zegary do usunięcia, a następnie dotknij **USUŃ**.

## STOPER

- 1 Uruchom aplikację **Zegar** i dotknij **STOPER**.
- 2 Dotknij **START**, aby zarejestrować czas zdarzenia.  
Aby rejestrować czasy okrążeń podczas mierzenia czasu wydarzenia, dotknij **POMIAR**.
- 3 Dotknij **ZATRZYMAJ**, aby zatrzymać liczenie czasu.  
Aby ponownie uruchomić mierzenie czasu, dotknij **WZNÓW**.  
Aby wyzerować czasy okrążeń, dotknij **ZERUJ**.

## CZASOMIERZ

- 1 Uruchom aplikację **Zegar** i dotknij **CZASOMIERZ**.
- 2 Ustaw czas trwania, a następnie dotknij **START**.  
Aby otworzyć klawiaturę w celu wprowadzenia czasu trwania, dotknij pola wprowadzania czasu trwania.
- 3 Dotknij **PORZUĆ**, gdy odliczanie czasu się zakończy.

## Kalkulator

Wykonuj proste lub skomplikowane obliczenia.

Uruchom aplikację **Kalkulator**.

Historia obliczeń jest widoczna w górnej części ekranu.

Aby wyczyścić historię, dotknij **WYCZYŚĆ HISTORIĘ**.

## Udostępnianie zawartości

Udostępnij treści, korzystając z różnych opcji udostępniania. Poniżej przedstawiono przykładowe czynności związane z udostępnianiem obrazów.

- 1 Uruchom aplikację **Galeria** i wybierz obraz.
- 2 Dotknij  i wybrać sposób udostępnienia, np. protokół Bluetooth lub e-mail.

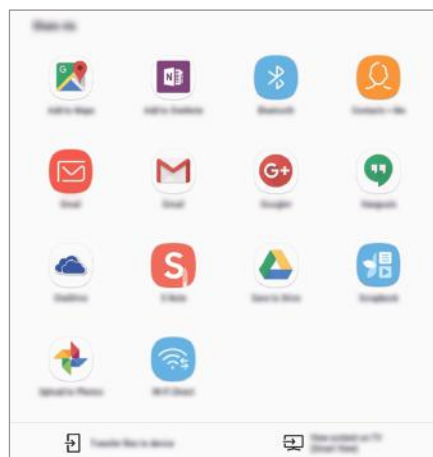

Jeśli dysponujesz historią komunikacji lub udostępniania, osoby, z którymi się kontaktowano, zostaną wyświetlone w panelu opcji udostępniania. Aby bezpośrednio udostępnić im treści za pośrednictwem odpowiedniej aplikacji, wybierz ikonę osoby. Jeśli funkcja nie jest włączona, uruchom aplikację **Ustawienia**, dotknij **Zaawansowane funkcje**, a następnie dotknij przełącznika **Udostępnianie bezpośrednio**, aby włączyć funkcję.

### Korzystanie z dodatkowych funkcji

- **Prześlij pliki do urzędz.:** udostępnianie treści urządzeniom znajdującym się w pobliżu przy użyciu technologii Wi-Fi Direct lub Bluetooth. W urządzeniach należy włączyć ustawienia widoczności.
- **Wyświetl zawartość w TV (Smart View):** wyświetl na większym ekranie treści wyświetlane na urządzeniu za pomocą połączenia bezprzewodowego.

Gdy obraz jest wysyłany do urządzeń odbiorców, na ich urządzeniu wyświetlone zostanie powiadomienie. Dotknij powiadomienia, aby wyświetlić lub pobrać obraz.

## Aplikacje Google

Firma Google dostarcza aplikacje rozrywkowe, społecznościowe i biznesowe. Do dostępu do niektórych aplikacji może być wymagane konto Google.

Aby wyświetlić więcej informacji na temat aplikacji, skorzystaj z menu pomocy każdej aplikacji.



Niektóre aplikacje mogą być niedostępne lub mieć inne nazwy w zależności od regionu i operatora sieci.

### Chrome

Ta aplikacja umożliwia wyszukiwanie informacji i przeglądanie stron internetowych.

### Gmail

Ta aplikacja umożliwia wysyłanie i odbieranie wiadomości e-mail za pośrednictwem usługi Google Mail.

### Google+

Ta aplikacja umożliwia udostępnianie wiadomości i śledzenie aktualizacji udostępnianych przez rodzinę, znajomych i inne osoby. Można również za jej pomocą tworzyć kopie zapasowe zdjęć i filmów i korzystać z wielu innych funkcji.

### Mapy

Ta aplikacja umożliwia znalezienie własnej lokalizacji na mapie świata i wyświetlanie informacji o lokalizacji dla różnych miejsc wokół Ciebie.

### Muzyka Play

Ta aplikacja umożliwia odkrywanie, słuchanie i udostępnianie muzyki na urządzeniu. Możesz przesłać do chmury kolekcje muzyki znajdujące się na Twoim urządzeniu i uzyskać do nich dostęp później.

### Filmy i TV Play

Kupuj lub wypożyczaj filmy, na przykład filmy fabularne i programy telewizyjne, w sklepie **Sklep Play**.

### Książki Play

Ta aplikacja umożliwia pobieranie różnych książek ze **Sklep Play** oraz ich czytanie.

## **Kiosk Play**

Ta aplikacja umożliwia czytanie interesujących wiadomości i magazynów w jednym wygodnym miejscu.

## **Gry Play**

Ta aplikacja umożliwia pobieranie gier ze **Sklep Play** oraz granie w nie z innymi osobami.

## **Dysk**

Ta aplikacja umożliwia przechowywanie zawartości w chmurze, uzyskiwanie do niej dostępu z dowolnego miejsca i udostępnianie jej innym.

## **YouTube**

Ta aplikacja umożliwia oglądanie oraz tworzenie filmów, a także udostępnianie ich innym.

## **Zdjęcia**

Z jednego miejsca możesz zarządzać zdjęciami i filmami z różnych źródeł, a także wyszukiwać je i edytować.

## **Google**

Ta aplikacja umożliwia szybkie wyszukiwanie elementów w Internecie lub na urządzeniu.

## **Hangouts**

Wysyłaj znajomym wiadomości, obrazy czy emotikony i przeprowadzaj z nimi rozmowy wideo.

## **Wyszukiwanie głosowe**

Ta aplikacja umożliwia szybkie wyszukiwanie elementów przez wypowiedzenie słów kluczowych oraz fraz.



# Ustawienia

## Wstęp

Dostosuj ustawienia dla funkcji i aplikacji. Możesz bardziej spersonalizować swoje urządzenie poprzez skonfigurowanie różnych opcji ustawień.

Uruchom aplikację **Ustawienia**.

Aby wyszukiwać ustawienia poprzez wpisywanie słów kluczowych, dotknij .

## Połączenia

### Opcje

Ustawienia można zmieniać dla różnych połączeń, np. funkcji Wi-Fi i Bluetooth.

Na ekranie Ustawienia dotknij **Połączenia**.

- **Wi-Fi:** aktywacja funkcji Wi-Fi umożliwia połączenie z punktem dostępu sieci Wi-Fi, zapewniając dostęp do Internetu i innych urządzeń sieciowych. Więcej informacji można znaleźć w części [Wi-Fi](#).
- **Bluetooth:** funkcji Bluetooth można użyć do wymiany danych lub plików multimedialnych z innymi urządzeniami z włączoną funkcją Bluetooth. Więcej informacji można znaleźć w części [Bluetooth](#).
- **Widoczność tabletu:** umożliwienie innym urządzeniom wyszukanie tego urządzenia w celu udostępniania treści. Po włączeniu tej funkcji urządzenie będzie widoczne dla innych urządzeń, na których wybrano opcję Przesyłanie plików na urządzenie.
- **Licznik danych:** śledzenie wykorzystania danych. Ustaw urządzenie tak, aby automatycznie wyłączało połączenie danych mobilnych, jeżeli ilość wykorzystanych danych osiągnie określony limit.

- **Tryb Offline:** ustawienie urządzenia tak, aby wszystkie jego funkcje bezprzewodowe były wyłączone. Można korzystać wyłącznie z usług urządzenia innych niż sieciowe.



Urządzenie należy wyłączać w trakcie startu i lądowania. Po wystartowaniu można posługiwać się urządzeniem w trybie lotu, jeśli załoga samolotu wyrazi na to zgodę.

- **Lokalizacja:** zmiana ustawienia uprawnień związanych z informacjami o lokalizacji.
- **Więcej ustawień połączenia:** dostosowanie ustawień umożliwia sterowanie innymi funkcjami. Więcej informacji można znaleźć w części [Więcej ustawień połączenia](#).

## Wi-Fi

Aktywacja funkcji Wi-Fi umożliwia połączenie z punktem dostępu sieci Wi-Fi, zapewniając dostęp do Internetu i innych urządzeń sieciowych.



Gdy nie używasz funkcji Wi-Fi, wyłącz ją, aby oszczędzać energię baterii.

## Podłączanie do sieci Wi-Fi

**1** Na ekranie Ustawienia dotknij **Połączenia** → **Wi-Fi**, a następnie dotknij przełącznika, aby go włączyć.

**2** Wybierz sieć z listy sieci Wi-Fi.

Sieci, w których jest wymagane podanie hasła, są wyświetlane z ikoną kłódki. Wprowadź hasło i dotknij **POŁĄCZ**.



- Gdy urządzenie raz połączy się z pewną siecią Wi-Fi, będzie łączyło się z nią ponownie za każdym razem, gdy ta sieć będzie dostępna, bez konieczności podawania hasła. Aby uniemożliwić automatyczne łączenie urządzenia z siecią, wybierz sieć z listy sieci i dotknij **ZAPOMNIJ**.
- Jeśli nie można połączyć się z siecią Wi-Fi, uruchom ponownie funkcję Wi-Fi urządzenia lub ruter Wi-Fi.

## Wi-Fi Direct

Funkcja Wi-Fi Direct umożliwia bezpośrednie połączenie dwóch urządzeń przez sieć Wi-Fi bez konieczności stosowania punktu dostępu.

- 1 Na ekranie Ustawienia dotknij **Połączenia** → **Wi-Fi**, a następnie dotknij przełącznika, aby go włączyć.
- 2 Dotknij **Wi-Fi Direct**.  
Wyszczególnione zostaną wykryte urządzenia.  
Jeżeli urządzenie, z którym chcesz się połączyć nie znajduje się na liście, zażądaj włączenia na nim funkcji Wi-Fi Direct.
- 3 Wybierz urządzenie do połączenia.  
Urządzenia zostaną podłączone, gdy drugie urządzenie zaakceptuje połączenie przez Wi-Fi Direct.

## Wysyłanie i odbieranie danych

Istnieje możliwość udostępniania danych, takich kontakty lub pliki multimedialne, innym urządzeniom. Następujące działania stanowią przykład wysyłania obrazu do innego urządzenia.

- 1 Uruchom aplikację **Galeria** i wybierz obraz.
- 2 Dotknij  → **Wi-Fi Direct** i wybierz urządzenie, na które chcesz przesłać obraz.
- 3 Zaakceptuj żądanie połączenia funkcji Wi-Fi Direct na drugim urządzeniu.  
Jeśli urządzenia są już połączone, obraz zostanie przesłany do innego urządzenia bez przechodzenia przez procedurę żądania połączenia.

## Kończenie połączenia z urządzeniem

- 1 Na ekranie Ustawienia dotknij **Połączenia** → **Wi-Fi**.
- 2 Dotknij **Wi-Fi Direct**.  
Na urządzeniu w formie listy wyświetlane zostaną połączone urządzenia.
- 3 Dotknij nazwę urządzenia, aby rozłączyć urządzenia.

## Bluetooth

Funkcji Bluetooth można użyć do wymiany danych lub plików multimedialnych z innymi urządzeniami z włączoną funkcją Bluetooth.



- Firma Samsung nie ponosi odpowiedzialności za utratę, przechwycenie ani nieprawidłowe użycie danych wysyłanych lub odbieranych za pośrednictwem łączności Bluetooth.
- Należy zawsze sprawdzać, czy dane są odbierane i udostępniane zaufanym oraz odpowiednio zabezpieczonym urządzeniom. Jeżeli między urządzeniami znajdują się przeszkody, zakres działania może się zmniejszyć.
- Niektóre urządzenia, szczególnie te, których nie przetestowała lub nie zaakceptowała grupa Bluetooth SIG, mogą nie współpracować z tym urządzeniem.
- Nie należy używać funkcji Bluetooth w sposób niezgodny z prawem, np. do tworzenia pirackich kopii plików lub przechwytywania komunikacji do celów komercyjnych.  
Firma Samsung nie ponosi odpowiedzialności za skutki niezgodnego z prawem używania funkcji Bluetooth.

### Łączenie z innymi urządzeniami Bluetooth

**1** Na ekranie Ustawienia dotknij **Połączenia** → **Bluetooth**, a następnie dotknij przełącznika, aby go włączyć.

Wyszczególnione zostaną wykryte urządzenia.

**2** Wybierz urządzenie do połączenia.

Jeżeli urządzenie, z którym chcesz się połączyć nie znajduje się na liście, zażądaj włączenia opcji widoczności na urządzeniu. Szczegółowe informacje znajdują się w instrukcji obsługi innego urządzenia.



Twoje urządzenie jest widoczne dla innych urządzeń w momencie otwarcia ekranu ustawień Bluetooth.

**3** Zaakceptuj połączenie Bluetooth na swoim urządzeniu, aby potwierdzić.

Urządzenia zostaną podłączone, gdy drugie urządzenie zaakceptuje połączenie Bluetooth.

## Wysyłanie i odbieranie danych

W wielu aplikacjach jest obsługiwane przesyłanie danych za pomocą funkcji Bluetooth. Istnieje możliwość udostępniania danych, takich kontakty lub pliki multimedialne, innym urządzeniom Bluetooth. Następujące działania stanowią przykład wysyłania obrazu do innego urządzenia.

- 1 Uruchom aplikację **Galeria** i wybierz obraz.
- 2 Dotknij opcji  → **Bluetooth**, a następnie wybierz urządzenie, na które chcesz przesłać obraz.  
Jeśli urządzenie zostało połączone z danym urządzeniem wcześniej, wystarczy dotknąć nazwy urządzenia; nie ma konieczności potwierdzania wygenerowanego automatycznie klucza dostępu.  
Jeżeli urządzenie, z którym chcesz się połączyć nie znajduje się na liście, zażądaj włączenia opcji widoczności na urządzeniu.
- 3 Zaakceptuj żądanie połączenia Bluetooth na drugim urządzeniu.

## Anulowanie połączenia urządzeń Bluetooth

- 1 Na ekranie Ustawienia dotknij **Połączenia** → **Bluetooth**.  
Na urządzeniu w formie listy wyświetlane są połączone urządzenia.
- 2 Dotknij  obok nazwy urządzenia, aby anulować połączenie.
- 3 Dotknij **Anuluj powiązanie**.

## Więcej ustawień połączenia

Dostosowanie ustawień umożliwia sterowanie innymi funkcjami.

Na ekranie Ustawienia dotknij **Połączenia** → **Więcej ustawień połączenia**.

- **Skanow. urząd. w pobliżu:** ustawianie urządzenia tak, aby znalazło w pobliżu urządzenia, z którymi będzie mogło się połączyć.
- **Drukowanie:** skonfiguruj ustawienia dla wtyczek drukarki zainstalowanych na urządzeniu. Aby drukować pliki, możesz wyszukiwać dostępne drukarki lub dodać drukarkę ręcznie. Więcej informacji można znaleźć w części [Drukowanie](#).
- **VPN:** konfigurowanie wirtualnych sieci prywatnych (VPN) i łączenie się z nimi.
- **Ethernet:** opcja Ethernet jest dostępna, jeśli do urządzenia podłączony jest adapter Ethernet. Dzięki tej opcji można włączyć funkcję Ethernet i skonfigurować ustawienia sieciowe.

## Drukowanie

Skonfiguruj ustawienia dla wtyczek drukarki zainstalowanych na urządzeniu. Możesz połączyć urządzenie z drukarką za pomocą połączenia Wi-Fi lub Wi-Fi Direct w celu drukowania obrazów lub dokumentów.



Niektóre drukarki mogą nie być zgodne z urządzeniem.

## Dodawanie dodatków plug-in drukarki

W celu połączenia drukarek z urządzeniem należy dodać dodatki plug-in dla drukarek.

- 1 Na ekranie Ustawienia dotknij **Połączenia** → **Więcej ustawień połączenia** → **Drukowanie** → **Pobierz dodatek**.
- 2 Wyszukaj dodatek plug-in drukarki w **Sklep Play**.
- 3 Wybierz dodatek plug-in drukarki.
- 4 Wybierz wtyczkę drukarki i dotknij przełącznik, aby go włączyć.  
Urządzenie wyszuka drukarki podłączone do tej samej sieci Wi-Fi co urządzenie.
- 5 Wybierz drukarkę do dodania.



Aby dodać drukarkę ręcznie, dotknij  → **Dodaj drukarkę**.

## Drukowanie zawartości

Podczas przeglądania zawartości, np. obrazów lub dokumentów, otwórz listę opcji, dotknij **Drukuj** → ▼ → **Wszystkie drukarki**, a następnie wybierz drukarkę.



Metody drukowania mogą różnić się w zależności od typu zawartości.

## Dźwięk

W urządzeniu można zmieniać ustawienia różnych dźwięków.

Na ekranie ustawień dotknij **Dźwięk**.

- **Tryb dźwięku:** ustawienie korzystania z trybu dźwięku, trybu wibracji lub trybu cichego.
- **Użyj klaw. głośn. dla multimed.:** włącza regulowanie głośności multimediiów po naciśnięciu klawisza głośności. Podczas odtwarzania plików multimedialnych ich poziom głośności będzie zawsze dostosowany.
- **Głośność:** zmiana poziomu głośności muzyki i filmów, dźwięków systemowych i powiadomień.
- **Dźwięki powiadomień:** zmiana ustawień dźwięku powiadomień dla każdej aplikacji.
- **Nie przeszkadzać:** ta funkcja umożliwia wyciszenie powiadomień, oprócz dozwolonych wyjątków.
- **Dźwięki dotknięcia:** włączenie w urządzeniu sygnalizowania dźwiękiem wybierania aplikacji lub opcji na ekranie dotykowym.
- **Dźwięki blokow. ekranu:** ustawienie dźwięków przy blokowaniu lub odblokowywaniu ekranu dotykowego.
- **Dźwięk ładowania:** ustawianie urządzenia tak, aby emitowało dźwięk, kiedy jest podłączone do ładowarki.
- **Dźwięk klawiatury:** ustawianie sygnalizowania dźwiękiem dotknięcia klawisza.
- **Jakość dźwięku i efekty:** konfiguracja dodatkowych ustawień dźwięku.
- **Osobny dźwięk aplikacji:** włącza odtwarzanie dźwięku multimediiów pochodzącego z wybranej aplikacji za pomocą podłączonego głośnika lub zestawu słuchawkowego Bluetooth oddzielnie od dźwięków z innych aplikacji. Na przykład można słuchać aplikacji Nawigacja za pośrednictwem głośnika urządzenia, a słuchać dźwięku z aplikacji Muzyka na głośniku Bluetooth pojazdu.

## Powiadomienia

Zmiana ustawień powiadomień dla każdej aplikacji.

Na ekranie Ustawienia dotknij **Powiadomienia**.

Aby dostosować ustawienia powiadomień, dotknij **ZAAWANSOWANE** i wybierz aplikację.

- **Zezwól na powiadomienia:** zezwól na powiadomienia dla wybranej aplikacji.
- **Pokaż w ciszy:** ustawienie urządzenia, aby wyciszało dźwięki powiadomień i ukrywało podgląd powiadomień.
- **Na ekranie blokady:** wyświetlanie lub ukrywanie powiadomień z wybranej aplikacji, kiedy urządzenie jest zablokowane.
- **Ustaw jako priorytet:** wyświetlanie powiadomień u góry panelu powiadomień i uwzględnianie ich na liście dozwolonych, kiedy włączona jest **Nie przeszkadzać**.

## Wyświetlacz

### Opcje

Istnieje możliwość zmiany ustawień wyświetlacza i ekranu startowego.

Na ekranie Ustawienia dotknij **Wyświetlacz**.

- **Jasność:** regulowanie jasności wyświetlacza.
- **Automatyczna jasność:** włączanie śledzenia zmian jasności i stosowania ich automatycznie w podobnych warunkach oświetleniowych.
- **Tryb ekranu:** zmiana trybu ekranu, aby dostosować kolor i kontrast wyświetlacza.
- **Powiększ. i czcionka ekranu:** istnieje możliwość zmiany ustawienia powiększenia ekranu lub rozmiaru i stylu czcionki.
- **Ekran startowy:** zmiana wielkości siatki w celu wyświetlania większej lub mniejszej liczby elementów na ekranie startowym i nie tylko.
- **Ramki ikon:** ustawianie wyświetlania zacienionego tła, aby ikony wyróżniały się.
- **Pasek stanu:** dostosuj ustawienia wyświetlania powiadomień lub wskaźników na pasku stanu.
- **Wygazzenie ekranu:** ustawianie czasu oczekiwania urządzenia przed wyłączeniem podświetlenia wyświetlacza.
- **Wygaszacz ekranu:** ustawienie urządzenia, tak aby podczas ładowania wyświetlany był wygaszacz ekranu.



## Tapeta

Zmiana ustawień tapety ekranu startowego oraz ekranu blokady.

Na ekranie Ustawienia dotknij **Tapeta**.

## Zaawansowane funkcje

Włączanie opcji zaawansowanych i zmiana kontrolujących je ustawień.

Na ekranie Ustawienia dotknij **Zaawansowane funkcje**.



Nadmierne potrząsanie urządzeniem lub uderzenie w nie może sprawić, że w niektórych funkcjach pojawią się niezamierzone treści.

- **Rysik S Pen:** zmiana ustawień korzystania z rysika S Pen. Zapoznaj się z rozdziałem [Funkcje rysika S Pen](#), aby uzyskać więcej informacji o funkcjach **Air view** i **Notatka wył. ekr.**



Dostępność tej funkcji zależy od regionu i operatora sieci.

- **Akcesoria:** zmiana ustawień akcesoriów.
- **Smart stay:** uniemożliwianie wyłączenia ekranu podczas patrzenia na niego.
- **Wiele okien:** wybór metody uruchamiania funkcji Wiele okien.
- **Przechwytywanie inteligentne:** ustawianie urządzenia, aby można było przechwytywać bieżący ekran i obszar przewijalny, a następnie przyciąć je i od razu udostępnić zrzut ekranu.
- **Przeciągnij dłoń, aby przechwyć:** ustawianie rejestrowania zrzutu ekranu po przeciągnięciu dłonią po ekranie w lewo lub w prawo. Zapisane zrzuty możesz przeglądać w sekcji **Galeria**.



W niektórych aplikacjach i funkcjach nie można zapisać zrzutu ekranu.

- **Łatwe wyciszenie:** ustaw urządzenie tak, aby wyciszało alarmy pod wpływem ruchu dłoni.
- **Udostępnianie bezpośrednio:** urządzenie może wyświetlać na panelu opcji udostępniania osoby, z którymi się kontaktowano, dzięki czemu treści można udostępnić bezpośrednio.

## Konserwacja urządzenia

Funkcja konserwacji urządzenia zapewnia informacje o stanie baterii, pamięci masowej, pamięci oraz bezpieczeństwie urządzenia. Możesz również optymalizować urządzenie ręcznie za jednym dotknięciem palca.

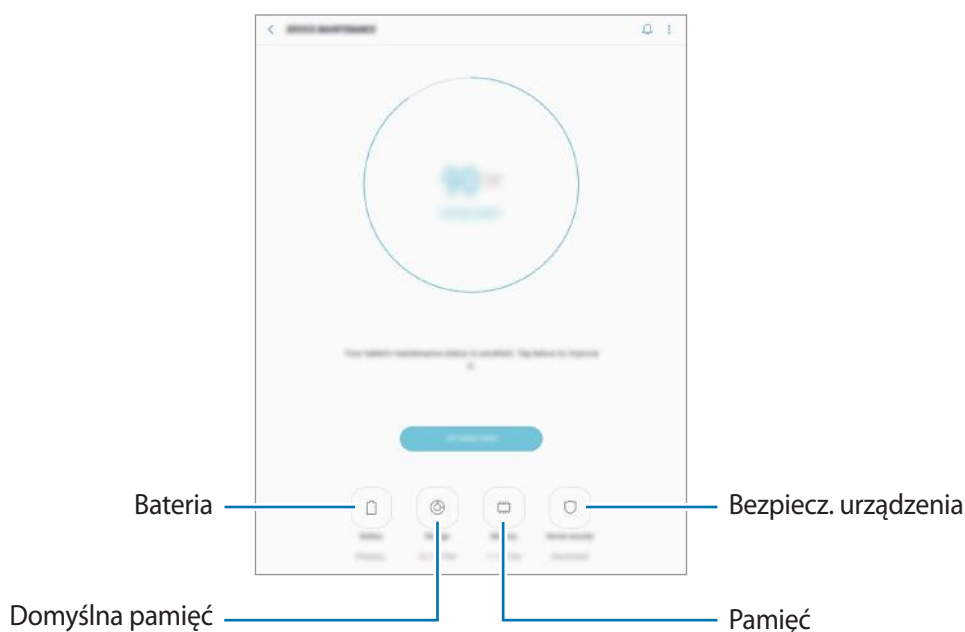

### Korzystanie z funkcji szybkiej optymalizacji

Na ekranie Ustawienia dotknij **Konserwacja urządzenia** → **NAPRAW TERAZ** lub **OPTYMALIZUJ**.

Funkcja szybkiej optymalizacji usprawnia pracę urządzenia poprzez wykonanie poniższych działań.

- Czyszczenie części pamięci.
- Usunięcie niepotrzebnych plików i zamknięcie aplikacji uruchomionych w tle.
- Korygowanie problemów z nadmiernym wykorzystaniem baterii.
- Skanowanie aplikacji, które uległy awarii oraz złośliwego oprogramowania.

## Bateria

Sprawdzanie stanu naładowania baterii i pozostałego czasu użytkowania urządzenia. W przypadku urządzeń z niskim poziomem naładowania baterii oszczędzaj jej energię poprzez włączenie funkcji oszczędzania baterii.

Na ekranie Ustawienia dotknij **Konserwacja urządzenia** → **Bateria**.



- Pozostały czas zużycia wyświetla czas, jaki pozostał do wyładowania baterii. Czas zużycia może być inny zależnie od ustawień urządzenia i warunków obsługi.
- Nie możesz otrzymywać powiadomień z aplikacji, które korzystają z trybu oszczędzania energii.

## Tryb oszczędzania energii

- **ŚREDNI**: włączenie trybu oszczędzania energii umożliwia ograniczenie zużycia energii baterii.
- **MAKS.**: w trybie maksymalnego oszczędzania energii urządzenie ogranicza zużycie energii baterii, stosując ciemny motyw i ograniczając liczbę dostępnych aplikacji i funkcji. Połączenia sieciowe, z wyjątkiem sieci komórkowej, są wyłączane.

## Zarządzanie baterią

Możesz oszczędzać energię uniemożliwiając aplikacjom działającym w tle korzystania z baterii, jeśli nie są one używane. Zaznacz aplikacje na liście aplikacji i dotknij **OSZCZ. EN**. Dodatkowo dotknij  → **Ustawienia zaawansowane** i ustaw opcje **Monitor energii aplikacji**.

## Domyślna pamięć

Sprawdź stan używanej i dostępnej pamięci.

Na ekranie Ustawienia dotknij **Konserwacja urządzenia** → **Domyślna pamięć**.



- Rzeczywista, dostępna pojemność pamięci wewnętrznej jest mniejsza niż podana wartość, ponieważ system operacyjny i domyślne aplikacje zajmują część pamięci. Dostępna pojemność może ulec zmianie po zaktualizowaniu urządzenia.
- Dostępną pojemność pamięci wewnętrznej urządzenia można sprawdzić w obszarze Dane techniczne w witrynie firmy Samsung.

## Zarządzanie pamięcią

Aby usunąć pozostałe pliki, takie jak pliki z pamięci cache, dotknij **CZYŚĆ TERAZ**. Aby wykasować pliki lub odinstalować aplikacje, z których już nie korzystasz, wybierz kategorię w obszarze **DANE UŻYTKOWNIKA**. Następnie zaznacz elementy i dotknij **USUŃ** lub **ODINSTALUJ**.

## Pamięć

Na ekranie Ustawienia dotknij **Konserwacja urządzenia** → **Pamięć**.

Aby przyspieszyć działanie urządzenia poprzez ograniczenie ilości wykorzystywanej pamięci, zaznacz aplikacje na liście aplikacji, a następnie dotknij **CZYŚĆ TERAZ**.

## Bezpiecz. urządzenia

Sprawdź stan bezpieczeństwa urządzenia. Ta funkcja służy do skanowania urządzenia w poszukiwaniu szkodliwego oprogramowania.

Na ekranie Ustawienia dotknij **Konserwacja urządzenia** → **Bezpiecz. urządzenia** → **SKANUJ TABLET**.

## Aplikacje

Zarządzanie aplikacjami urządzenia i zmiana ich ustawień. Możesz wyświetlić informacje dotyczące wykorzystania aplikacji, zmienić ustawienia dotyczące ich powiadomień lub uprawnień, jak również odinstalować lub wyłączyć zbędne aplikacje.

Na ekranie Ustawienia dotknij **Aplikacje**.

## Ekran blokady i zabezpieczenia

### Opcje

Zmiana ustawień zabezpieczania urządzenia.

Na ekranie Ustawienia dotknij **Ekran blokady i zabezpieczenia**.



Dostępne opcje mogą się różnić w zależności od wybranej metody blokady ekranu.

- **Typ blokady ekranu:** zmiana metody blokowania ekranu.
- **Smart Lock:** ustawienie urządzenia tak, aby było automatycznie odblokowywane w niektórych sytuacjach.
- **Ustawienia bezpiecznej blokady:** zmień ustawienia blokady ekranu dla wybranej metody blokowania.
- **Informacje i elementy FaceWidget:** zmiana ustawień elementów wyświetlanych na ekranie, gdy jest on wyłączony lub zablokowany.
- **Powiadomienia:** ustawienie, czy zawartość powiadomień ma być wyświetlana na zablokowanym ekranie i wybór, które powiadomienia mają być wyświetlane.

- **Skróty aplikacji:** wybór aplikacji, których skróty mają być wyświetlane na ekranie blokady.
- **Znajdź mój telefon:** włączenie lub wyłączenie funkcji Znajdź mój telefon. Wejdź na stronę Find My Mobile ([findmymobile.samsung.com](http://findmymobile.samsung.com)), aby śledzić i kontrolować zagubione lub skradzione urządzenie.
- **Nieznane źródła:** zezwolenie urządzeniu na instalowanie aplikacji z nieznanymi źródłami.
- **Tryb prywatny:** włączenie trybu prywatnego uniemożliwia dostęp innym osobom do twoich prywatnych treści. Więcej informacji można znaleźć w części [Tryb prywatny](#).



Dostępność tej funkcji zależy od regionu i operatora sieci.

- **Zaszyfruj urządzenie:** szyfrowanie danych na urządzeniu, aby uniemożliwić do nich dostęp osobom postronnym w przypadku zagubienia lub kradzieży urządzenia. Korzystanie z zaszyfrowanego urządzenia wymaga odszyfrowywania danych na urządzeniu przy każdym uruchomieniu urządzenia. Można ustawić, czy dane urządzenia będą odszyfrowywane automatycznie czy wymagany będzie kod odblokowania. Nie jest możliwe utworzenie kopii zapasowej ani przywrócenie zaszyfrowanych danych. Jeżeli kilka razy z rzędu wprowadzisz niewłaściwy kod odblokowania i wyczerpiesz limit prób, urządzenie zostanie przywrócone do ustawień fabrycznych.
- **Szyfrowanie karty pamięci:** włączenie w urządzeniu szyfrowania wszystkich plików na karcie pamięci.



Po przywróceniu ustawień fabrycznych urządzenia przy włączonym tym ustawieniu, urządzenie nie odczyta zaszyfrowanych plików. Wyłącz to ustawienie przed przywróceniem ustawień fabrycznych urządzenia.

- **Inne ustawienia zabezpieczeń:** konfiguracja dodatkowych ustawień bezpieczeństwa.

## Tryb prywatny

Ten tryb służy do ukrycia prywatnej zawartości na urządzeniu, aby zablokować innym dostęp do niej.

### Włączanie trybu prywatnego

- 1 Na ekranie ustawień dotknij **Ekran blokady i zabezpieczenia** → **Tryb prywatny**, a następnie dotknij przełącznik, aby go włączyć.

Jeśli włączasz tryb prywatny po raz pierwszy, postępuj zgodnie z instrukcjami na ekranie, aby określić kod dostępu dla trybu prywatnego.

- 2 Postępuj zgodnie z instrukcjami na ekranie, aby wprowadzić wstępnie ustawiony kod dostępu do trybu prywatnego.

Tryb prywatny zostanie aktywowany, a na pasku stanu zostanie wyświetlona ikona .



Możesz przeglądać i uzyskać dostęp do ukrytych elementów dopiero po włączeniu trybu prywatnego. Aby ukryć elementy przechowywane w folderze prywatnym, wyłącz tryb prywatny.

## Ukrywanie treści

- 1 Na ekranie startowym lub ekranie aplikacji uruchom aplikację, aby ukryć elementy.

- 2 Zaznacz element i dotknij  → **Przenieś do Prywatnych**.

Jeśli tryb prywatny nie jest włączony, postępuj zgodnie z instrukcjami na ekranie, aby wprowadzić wstępnie ustawiony kod dostępu do trybu prywatnego.

Wybrane elementy zostaną przeniesione do folderu prywatnego.

## Wyświetlanie ukrytej zawartości

Możesz przeglądać ukryte elementy dopiero po włączeniu trybu prywatnego.

- 1 Na ekranie ustawień dotknij **Ekran blokady i zabezpieczenia** → **Tryb prywatny**, a następnie dotknij przełącznik, aby go włączyć.

- 2 Postępuj zgodnie z instrukcjami na ekranie, aby wprowadzić wstępnie ustawiony kod dostępu do trybu prywatnego.

- 3 Uruchom aplikację **Moje pliki** i dotknij **Prywatne**.

Na ekranie zostaną wyświetlone elementy przeniesione do folderu prywatnego.

## Anulowanie ukrycia zawartości

- 1 W folderze prywatnym dotknij i przytrzymaj element, a następnie zaznacz elementy do wyświetlenia.

- 2 Dotknij  → **Usuń z Prywatnych**.

- 3 Wybierz folder, do którego chcesz przenieść elementy, a następnie dotknij **GOTOWE**.

Elementy zostaną przeniesione do wybranego folderu.

## Automatyczne wyłączenie trybu prywatnego

Możesz skonfigurować urządzenie tak, aby automatycznie wyłączało tryb prywatny, gdy zostanie wyłączony ekran.

- 1 Na ekranie ustawień dotknij **Ekran blokady i zabezpieczenia** → **Tryb prywatny**, a następnie dotknij przełącznik, aby go włączyć.
- 2 Postępuj zgodnie z instrukcjami na ekranie, aby wprowadzić wstępnie ustawiony kod dostępu do trybu prywatnego.
- 3 Dotknij przełącznik **Automatyczne wyłączenie**, aby go włączyć.



Jeśli **Automatyczne wyłączenie** jest włączone, urządzenie nie przeniesie plików do folderu prywatnego, jeśli ekran zostanie wyłączony w trakcie.

## Chmura i konta

### Opcje

Synchronizuj dane urządzenia, twórz ich kopię bezpieczeństwa lub przywróć je przy użyciu chmury Samsung. Można również rejestrować konta i nimi zarządzać, np. kontem Samsung lub Google.

Na ekranie Ustawienia dotknij **Chmura i konta**.



Regularnie twórz kopie zapasowe swoich danych w bezpiecznej lokalizacji, na przykład w chmurze Samsung lub na komputerze, dzięki czemu będziesz w stanie odtworzyć dane w przypadku ich awarii lub utraty w wyniku niezamierzonego przywrócenia danych fabrycznych.

- **Samsung Cloud:** zarządzanie zawartością, którą chcesz bezpiecznie zapisać w chmurze Samsung. Możesz sprawdzić stan wykorzystania pamięci w chmurze Samsung oraz synchronizować z nią dane, tworzyć kopie zapasowe i przywracać je. Więcej informacji można znaleźć w części [Chmura Samsung](#).
- **Mój profil:** zarządzanie informacjami osobistymi oraz szczegółowymi danymi konta Samsung.
- **Konta:** ta funkcja umożliwia dodanie swojego konta Samsung, Google lub innego w celu synchronizacji.
- **Kopia zap. i odzyskiwanie:** ta funkcja umożliwia ochronę informacji osobistych, danych aplikacji i ustawień w urządzeniu. Istnieje możliwość utworzenia kopii zapasowej poufnych danych i uzyskania do nich dostępu w późniejszym czasie. W celu wykonania kopii zapasowej danych lub ich przywrócenia musisz zalogować się do konta Google lub Samsung. Więcej informacji można znaleźć w części [Kopia zap. i odzyskiwanie](#).

## Kopia zap. i odzyskiwanie

Ta funkcja umożliwia ochronę informacji osobistych, danych aplikacji i ustawień w urządzeniu. Istnieje możliwość utworzenia kopii zapasowej poufnych danych i uzyskania do nich dostępu w późniejszym czasie. W celu wykonania kopii zapasowej danych lub ich przywrócenia musisz zalogować się do konta Google lub Samsung.

### Korzystanie z konta Samsung

Na ekranie Ustawienia dotknij **Chmura i konta** → **Kopia zap. i odzyskiwanie** → **Ustawienia kopii zapasowej** dla konta Samsung, dotknij przełączników obok elementów, dla których ma być wykonana kopia zapasowa, aby je aktywować, i dotknij **UTWÓRZ KOPIĘ ZAPASOWĄ**.

Kopia zapasowa danych zostanie utworzona w chmurze Samsung. Więcej informacji można znaleźć w części [Chmura Samsung](#).

Aby ustawić automatyczne tworzenie kopii zapasowych danych na urządzeniu, dotknij przełącznika **AUTOMATYCZNA KOPIA ZAPASOWA**, aby włączyć tę funkcję.

Aby przywrócić kopię zapasową danych z chmury Samsung przy użyciu konta Samsung, dotknij **Przywróć**. Wybierz urządzenie i typy danych, które chcesz przywrócić, a następnie dotknij **PRZYWRÓĆ TERAZ**. W urządzeniu zostaną przywrócone wybrane dane.

### Używanie konta Google

Na ekranie Ustawienia dotknij **Chmura i konta** → **Kopia zap. i odzyskiwanie** i dotknij przełącznika **Utwórz kopię zapasową danych** dotyczącego konta Google, aby go włączyć. Dotknij **Konto kopii zapasowej** i wybierz swoje konto, które ma zostać ustawione jako konto kopii zapasowej.

Aby przywrócić dane, używając konta Google, dotknij przełącznika **Automatyczne przywracanie** w celu jego włączenia. Podczas ponownej instalacji aplikacji zarchiwizowane ustawienia i dane zostaną przywrócone.

## Google

Ta aplikacja umożliwia konfigurację ustawień niektórych funkcji udostępnianych przez firmę Google.

Na ekranie Ustawienia dotknij **Google**.



## Dostępność

Możesz skonfigurować wiele ustawień, aby zwiększyć dostępność urządzenia.

Na ekranie Ustawienia dotknij **Dostępność**.

- **Widoczność:** dostosowywanie ustawień w celu ułatwienia obsługi urządzenia osobom z wadami wzroku.
- **Słuch:** dostosowywanie ustawień w celu ułatwienia obsługi urządzenia osobom z wadami słuchu.
- **Możliwości manualne i interakcja:** dostosowywanie ustawień w celu ułatwienia obsługi urządzenia osobom z ograniczeniami sprawności.
- **Syntezytor mowy:** zmiana ustawień syntezytora mowy.
- **Blokada kierunkami:** zmiana ustawień kombinacji odblokowania ekranu.
- **Dostęp bezpośredni:** ustawienie w urządzeniu otwierania menu dostępności po trzykrotnym szybkim naciśnięciu klawisza strony domowej.
- **Przypomnienie o powiadom.:** ustawienie regularnego przypominania o nieprzeczytanych powiadomieniach.
- **Tryb jednego dotknięcia:** ustawienie w urządzeniu kontroli powiadomień poprzez dotknięcie przycisku zamiast jego przeciągania.
- **Kopia zapasowa ustawień dostępności:** eksport lub import ustawień dostępności, aby udostępnić je innym urządzeniom.
- **USŁUGI:** usługi dostępności zainstalowane na urządzeniu możesz przeglądać.

## Zarządzanie ogólne

Dostosuj ustawienia systemowe urządzenia lub zresetuj urządzenie.

Na ekranie Ustawienia dotknij **Zarządzanie ogólne**.

- **Język i wprowadzanie:** możliwość wyboru języka urządzenia i zmiany ustawień, takich jak rodzaj klawiatury lub wprowadzania głosowego. Niektóre opcje mogą nie być dostępne w zależności od wybranego języka. Więcej informacji można znaleźć w części [Dodawanie języków urządzenia](#).
- **Data i godzina:** dostęp do opisanych poniżej ustawień i zmiana sposobu wyświetlania przez urządzenie daty i godziny.



Jeśli bateria zostanie całkowicie rozładowana lub wyjęta z urządzenia, ustawienia godziny i daty są resetowane.

- **Zgłaszaj inform. diagnostyczne:** ustawienie urządzenia, aby automatycznie przesyłało raport z diagnostyki i użytkowania urządzenia do firmy Samsung.



Dostępność tej funkcji zależy od regionu i operatora sieci.

- **Materiały marketingowe:** określanie, czy firma Samsung ma przysyłać informacje marketingowe, takie jak oferty specjalne, informacje o korzyściach dla członków społeczności i biuletyny.



Dostępność tej funkcji zależy od regionu i operatora sieci.

- **Resetowanie:** zresetuj ustawienia urządzenia lub wykonaj reset danych fabrycznych. Istnieje możliwość zresetowania wszystkich ustawień oraz ustawień sieciowych. Można również ustawić urządzenie tak, aby było ponownie uruchamiane o ustalonej godzinie w celu optymalizacji pracy urządzenia.

## Dodawanie języków urządzenia

Istnieje możliwość dodania języków używanych na urządzeniu.

- 1 Na ekranie Ustawienia dotknij **Zarządzanie ogólne** → **Język i wprowadzanie** → **Język** → **Dodaj język**.

Aby wyświetlić wszystkie języki, które można dodać, dotknij  → **Wszystkie języki**.

- 2 Wybierz język do dodania.

- 3 Aby ustawić wybrany język jako domyślny, dotknij **USTAW DOMYŚLNY**. Aby zachować bieżące ustawienie języka, dotknij **NIE ZMIENIAJ**.

Wybrany język zostanie dodany do listy języków. W przypadku zmiany domyślnego języka wybrany język zostanie dodany na początek listy.

Aby zmienić domyślny język na liście języków, przesunij ikonę  obok języka na początek listy. Następnie dotknij **GOTOWE**. Jeśli dana aplikacja nie obsługuje danego języka, zostanie użyty następny obsługiwany język z listy.

## Aktualizacja oprogramowania

Oprogramowanie urządzenia można zaktualizować za pośrednictwem usługi firmware over-the-air (FOTA). Można również zaplanować aktualizacje oprogramowania.

Na ekranie Ustawienia dotknij **Aktualizacja oprogramowania**.



Jeśli zostaną wydana awaryjne aktualizacje oprogramowania mające na celu chronienie bezpieczeństwa urządzenia oraz zablokowanie zagrożeń bezpieczeństwa nowego typu, zostaną one zainstalowane automatycznie, bez zgody użytkownika.

- **Pobierz aktualizacje ręcznie:** ręczne sprawdzanie dostępności aktualizacji i ich instalowanie.
- **Zaplanowane akt. oprogramowania:** urządzenie może instalować pobrane aktualizacje o określonej godzinie.

### Informacje o aktualizacjach zabezpieczeń

Aktualizacje zabezpieczeń mają na celu poprawienie bezpieczeństwa urządzenia i chronienie Twoich danych osobistych. Aktualizacje zabezpieczeń dla Twojego modelu urządzenia znajdują się na stronie internetowej [security.samsungmobile.com](https://security.samsungmobile.com).



Ta strona internetowa działa tylko w wybranych językach.

## Instrukcja obsługi

Wyświetlanie informacji na temat sposobu używania urządzenia, aplikacji, a także na temat konfigurowania ważnych ustawień.

Na ekranie Ustawienia dotknij **Instrukcja obsługi**.

## Tablet — informacje

Uzyskaj dostęp do informacji o urządzeniu.

Na ekranie Ustawienia dotknij **Tablet — informacje**.

- **Stan:** wyświetlanie różnych informacji o urządzeniu, takich jak adres MAC sieci Wi-Fi oraz numer seryjny.
- **Informacje prawne:** wyświetlanie informacji prawnych związanych z urządzeniem, takich jak informacje dotyczące bezpieczeństwa oraz licencja typu Open Source.
- **Nazwa urządzenia:** wyświetl i edytuj nazwę, która będzie wyświetlana przy łączeniu Twojego urządzenia z innymi urządzeniami z użyciem Bluetooth, Wi-Fi Direct lub innych metod.
- **Numer modelu:** wyświetlanie numeru modelu urządzenia.
- **Informacje o oprogramowaniu:** wyświetlanie informacji o oprogramowaniu urządzenia, takich jak wersja systemu operacyjnego i wersja oprogramowania wbudowanego.
- **Informacje o baterii:** wyświetlanie stanu baterii urządzenia i informacji o niej.

# Załącznik

## Rozwiązywanie problemów

Zanim skontaktujesz się z centrum serwisowym firmy Samsung, wypróbuj następujące rozwiązania. Niektóre sytuacje mogą nie dotyczyć danego urządzenia.

### Podczas włączania urządzenia lub korzystania z niego wyświetlany jest monit o wprowadzenie jednego z następujących kodów:

- Hasło: jeśli włączona jest funkcja blokady urządzenia, należy podać wprowadzone hasło.
- PIN: jeżeli urządzenie jest używane po raz pierwszy lub gdy konieczne jest podanie kodu PIN, należy wprowadzić kod PIN dołączony do karty SIM lub USIM. Aby wyłączyć tę funkcję, skorzystaj z menu Zablokuj kartę SIM.
- PUK: karta SIM lub USIM jest zablokowana, zazwyczaj wskutek kilkukrotnego błędnego wprowadzenia kodu PIN. Należy wprowadzić kod PUK dostarczony przez dostawcę usług.
- PIN2: jeśli w celu uzyskania dostępu do menu wymagane jest podanie kodu PIN2, należy wprowadzić kod PIN2 dostarczony z kartą SIM lub USIM. W celu uzyskania dalszych informacji należy skontaktować się z operatorem sieci.

### Na urządzeniu są wyświetlane komunikaty o błędzie usługi lub sieci

- W obszarach o słabym sygnale lub utrudnionym odbiorze sygnału możliwa jest utrata połączenia. Należy przejść w inne miejsce i ponowić próbę. Podczas przemieszczania się mogą być wyświetlane wielokrotnie komunikaty o błędzie.
- Dostęp do niektórych opcji nie jest możliwy bez ich subskrypcji. W celu uzyskania dalszych informacji należy skontaktować się z operatorem sieci.

### Nie można włączyć urządzenia

Jeśli bateria jest całkowicie rozładowana, włączenie urządzenia nie jest możliwe. Przed włączeniem urządzenia należy w pełni naładować baterię.

## Ekran dotykowy reaguje wolno lub nieprawidłowo

- Jeśli ekran dotykowy został przykryty folią ochronną lub są na nim przymocowane inne opcjonalne akcesoria, może on nie działać poprawnie.
- Ekran dotykowy może też działać wadliwie, jeśli dotykasz go przez rękawiczki, brudnymi palcami, ostrym przedmiotem albo paznokciami.
- Ekran dotykowy może działać nieprawidłowo po zetknięciu z wodą lub w warunkach wysokiej wilgotności.
- Uruchom urządzenie ponownie, aby usunąć tymczasowe błędy oprogramowania.
- Sprawdź, czy oprogramowanie urządzenia zostało zaktualizowane do najnowszej wersji.
- Jeśli ekran dotykowy jest porysowany lub uszkodzony, odwiedź centrum serwisowe firmy Samsung.

## Urządzenie zawiesza się lub występują błędy krytyczne

Spróbuj następujących rozwiązań. Jeśli problem nadal występuje, zwróć się do centrum serwisowego firmy Samsung.

### Ponowne uruchamianie urządzenia.

Jeżeli urządzenie nie reaguje na polecenia lub zawiesza się, konieczne może być zamknięcie aplikacji lub wyłączenie urządzenia i włączenie go ponownie.

### Wymuszanie ponownego uruchomienia

Jeśli urządzenie zawiesi się i nie reaguje, zrestartuj je, naciskając klawisz zasilania oraz klawisz Ciszej i przytrzymując te przyciski przez ponad 7 sekund.

### Resetowanie urządzenia

Jeżeli problem nie zostanie rozwiązany przy użyciu powyższych metod, przywróć ustawienia fabryczne.

Uruchom aplikację **Ustawienia** i dotknij **Zarządzanie ogólne** → **Resetowanie** → **Ustawienia fabryczne** → **RESETUJ** → **USUŃ WSZYSTKO**. Zanim przywrócisz ustawienia fabryczne, wykonaj kopię zapasową wszystkich ważnych danych zapisanych na urządzeniu.

Jeśli konto Google zostało zarejestrowane w urządzeniu, po jego zresetowaniu musisz zalogować się na tym samym koncie Google.

## Połączenie z Internetem jest często przerywane

- Upewnij się, że wewnętrzna antena urządzenia nie jest blokowana.
- W obszarach o słabym sygnale lub utrudnionym odbiorze sygnału możliwa jest utrata połączenia. Być może problemy z połączeniem wynikają z awarii stacji bazowej operatora sieci. Należy przejść w inne miejsce i ponowić próbę.
- Jeśli używasz urządzenia i równocześnie się przemieszczasz, usługi sieci komórkowej mogą być nieaktywne ze względu na problemy występujące w sieci operatora sieci.

## Ikona baterii jest pusta

Bateria jest prawie rozładowana. Naładuj baterię.

## Nie można naładować baterii (dotyczy ładowarek zatwierdzonych przez firmę Samsung)

- Upewnij się, że ładowarka jest poprawnie podłączona.
- Odwiedź centrum serwisowe firmy Samsung w celu wymiany baterii.

## Bateria wyczerpuje się szybciej niż początkowo

- W bardzo niskich lub bardzo wysokich temperaturach czas działania baterii w urządzeniu może być krótszy.
- Bateria wyczerpuje się szybciej, gdy korzystasz z niektórych aplikacji, jak GPS, gry lub Internet.
- Bateria podlega zużyciu i po pewnym czasie może działać krócej.

## Komunikaty o błędach przy uruchamianiu aparatu

Aby możliwa była praca aplikacji aparatu fotograficznego, urządzenie musi dysponować wystarczającą dostępną pamięcią i poziomem naładowania baterii. W przypadku wystąpienia komunikatu o błędzie przy uruchamianiu aparatu spróbuj zastosować poniższe rozwiązania:

- Naładuj baterię.
- Zwolnij część pamięci, przenosząc pliki na komputer lub usuwając je z urządzenia.
- Ponownie uruchom urządzenie. Jeżeli nadal występuje problem z aplikacją aparatu, po wypróbowaniu powyższych rozwiązań skontaktuj się z centrum serwisowym firmy Samsung.

## Jakość zdjęcia jest gorsza niż na podglądzie

- Jakość zdjęć może być różna, zależnie od warunków i techniki fotografowania.
- Jeśli zdjęcia są robione w ciemności, np. w nocy, lub w pomieszczeniach, mogą być nieostre lub mogą wystąpić na nich szумы.

## Komunikaty o błędzie podczas otwierania plików multimedialnych

Jeśli podczas otwierania plików multimedialnych w urządzeniu wyświetlane są komunikaty o błędzie lub pliki nie są odtwarzane, wypróbuj następujące rozwiązania:

- Zwolnij część pamięci, przenosząc pliki na komputer lub usuwając je z urządzenia.
- Sprawdź, czy plik muzyczny nie jest chroniony zabezpieczeniami Digital Rights Management (DRM). Jeśli plik jest chroniony zabezpieczeniami DRM, sprawdź, czy masz odpowiednią licencję lub klucz umożliwiający jego odtworzenie.
- Upewnij się, że formaty plików są obsługiwane przez urządzenie. Jeśli dany format pliku nie jest obsługiwany, na przykład DivX lub AC3, zainstaluj aplikację z jego obsługą. Aby sprawdzić, jakie formaty pliki obsługuje urządzenie, odwiedź stronę [www.samsung.pl](http://www.samsung.pl).
- W tym urządzeniu można odtwarzać zdjęcia i filmy, które zostały zarejestrowane za jego pomocą. Zdjęcia i filmy zarejestrowane za pomocą innych urządzeń mogą nie być poprawnie odtwarzane.
- To urządzenie obsługuje pliki multimedialne, które zostały dozwolone przez operatora sieci lub dostawców usług dodatkowych. Niektóre pliki dostępne w Internecie, jak dzwonki, filmy lub tapety, mogą nie działać poprawnie.



## Nie można zlokalizować innego urządzenia Bluetooth

- Sprawdź, czy w Twoim urządzeniu funkcja Bluetooth jest włączona.
- Sprawdź, czy funkcja łączności bezprzewodowej Bluetooth jest włączona w urządzeniu, z którym chcesz się połączyć.
- Sprawdź, czy Twoje urządzenie i drugie urządzenie Bluetooth znajdują się w obrębie maksymalnego zasięgu Bluetooth (10 m).

Jeśli powyższe wskazówki nie pozwalają na rozwiązanie problemu, skontaktuj się z centrum serwisowym firmy Samsung.

## Brak połączenia przy podłączeniu urządzenia do komputera

- Upewnij się, że używany kabel USB jest zgodny z urządzeniem.
- Sprawdź, czy w komputerze jest zainstalowany właściwy i aktualny sterownik.
- W przypadku korzystania z systemu Windows XP należy upewnić się, że na komputerze został zainstalowany dodatek serwisowy Service Pack 3 lub nowszy.

## Urządzenie nie może ustalić położenia

W niektórych miejscach, np. w budynkach, mogą występować zakłócenia w odbiorze sygnałów GPS. W takich sytuacjach należy przestawić urządzenie na ustalanie położenia za pomocą sieci Wi-Fi lub sieci komórkowej.

## Utrata danych zapisanych w urządzeniu

Należy regularnie wykonywać kopię zapasową wszystkich ważnych danych przechowywanych w urządzeniu. W przeciwnym razie nie będzie możliwe ich odtworzenie w przypadku utraty lub zniszczenia. Firma Samsung nie ponosi odpowiedzialności za utratę danych przechowywanych w urządzeniu.

## Widać niewielką szczelinę dokoła zewnętrznej obudowy urządzenia

- Szczelina ta jest związana z procesem produkcyjnym i jest niezbędna ze względu na nieznaczne przemieszczenia lub drgania komponentów.
- W miarę upływu czasu tarcie pomiędzy częściami może doprowadzić do nieznacznego zwiększenia tej szczeliny.

## Brak wystarczającej ilości miejsca w pamięci urządzenia

Usuń niepotrzebne dane, takie jak zawartość pamięci podręcznej, korzystając z funkcji konserwacji urządzenia, lub ręcznie usuń nieużywane aplikacje lub pliki, aby zwolnić miejsce.

## Przycisk Aplikacje nie jest wyświetlany na ekranie startowym

Istnieje możliwość otworzenia ekranu aplikacji bez konieczności korzystania z przycisku Aplikacje poprzez przeciągnięcie palcem w dół lub w górę na ekranie startowym. Aby powrócić na ekran startowy, przeciągnij palcem w górę lub w dół na ekranie aplikacji. Aby wyświetlić przycisk Aplikacje na dole ekranu startowego, uruchom aplikację **Ustawienia** i dotknij **Wyświetlacz** → **Ekran startowy** → **Przycisk Aplikacje** → **Pokaż przycisk Aplikacje** → **ZASTOSUJ**.

## Pasek dostosowania jasności ekranu nie jest wyświetlany na panelu powiadomień

Otwórz panel powiadomień, przeciągając pasek stanu w dół, a następnie przeciągnij panel powiadomień w dół. Dotknij  przy pasku dostosowania jasności, a następnie dotknij przełącznika **Pokaż kontrolkę na wierzchu**, aby włączyć tę funkcję.

## Chmura Samsung nie działa

- Upewnij się, że połączenie z siecią działa poprawnie.
- Korzystanie z chmury Samsung nie jest możliwe podczas kontroli usługi chmury Samsung. Spróbuj ponownie później.

## Wymywanie baterii (typu niewymiennego)



- Niniejsze instrukcje są przeznaczone tylko dla usługodawcy lub autoryzowanego agenta serwisowego.
- Uszkodzenia lub usterki spowodowane nieautoryzowanym wymowaniem baterii nie są objęte gwarancją.
- Jeśli chcesz wyjąć lub wymienić baterię, skontaktuj się z usługodawcą lub autoryzowanym agentem serwisowym.

### Typ 1 (SM-P550):

- 1 Wsuń narzędzie do otwierania urządzenia do szczeliny między ekranem a tylną pokrywą urządzenia.

Następnie zacznij oddzielać ekran od tylnej pokrywy, podważając je za pomocą narzędzia do otwierania urządzenia, tak jak pokazano na poniższym rysunku.

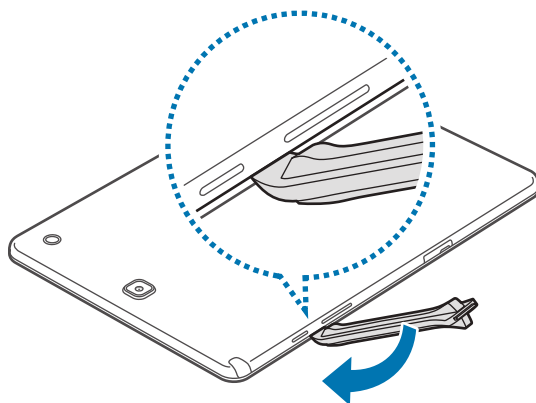

Zachowaj ostrożność podczas wsuwania narzędzia, aby uniknąć uszkodzenia wewnętrznych elementów urządzenia.

- 2 Wsuwaj narzędzie i rozdzielaj ekran i tylną pokrywę w kolejnych miejscach ciasno rozmieszczonych wzdłuż obwodu urządzenia.



Ostrożnie obróć tylną pokrywę i upewnij się, że nie uszkodzono zaczepów.

- 3 Po zwolnieniu ekranu odłącz ekran od tylnej pokrywy.

Następnie odłóż tylną pokrywę na bok i połóż ekran (czołem do dołu) na płaskiej powierzchni.

4 Połącz i wykręć śruby, jak pokazano na poniższym rysunku.

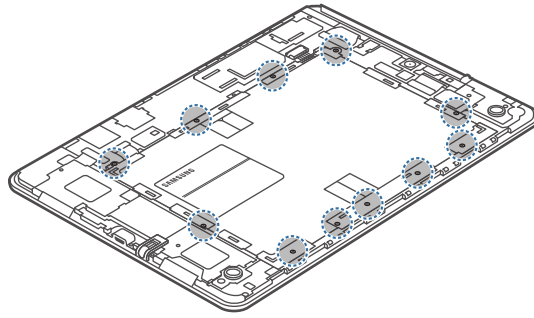

5 Odłączyć złącze baterii, jak pokazano na poniższym rysunku.

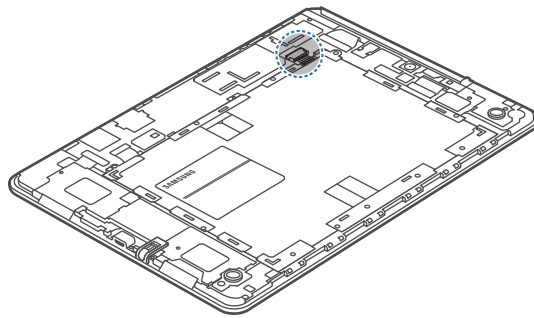

6 Wyjmij baterię.

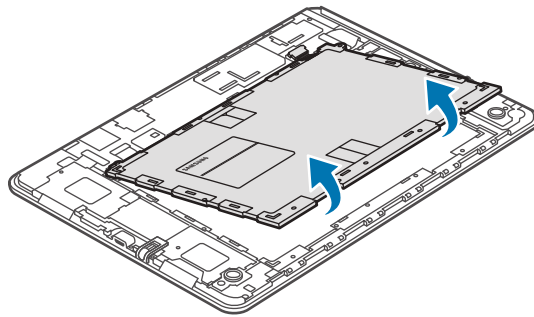

## Typ 2 (SM-T550):

- 1 Wsuń narzędzie do otwierania urządzenia do szczeliny między ekranem a tylną pokrywą urządzenia.

Następnie zacznij oddzielać ekran od tylnej pokrywy, podważając je za pomocą narzędzia do otwierania urządzenia, tak jak pokazano na poniższym rysunku.

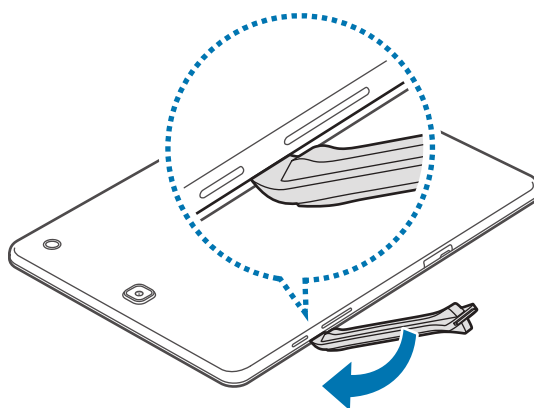

-  Zachowaj ostrożność podczas wsuwania narzędzia, aby uniknąć uszkodzenia wewnętrznych elementów urządzenia.

- 2 Wsuwaj narzędzie i rozdzielaj ekran i tylną pokrywę w kolejnych miejscach ciasno rozmieszczonych wzdłuż obwodu urządzenia.

-  Ostrożnie obróć tylną pokrywę i upewnij się, że nie uszkodzono zaczepów.

- 3 Po zwolnieniu ekranu odłącz ekran od tylnej pokrywy.

Następnie odłóż tylną pokrywę na bok i połóż ekran (czołem do dołu) na płaskiej powierzchni.

4 Połącz i wykręć śruby, jak pokazano na poniższym rysunku.

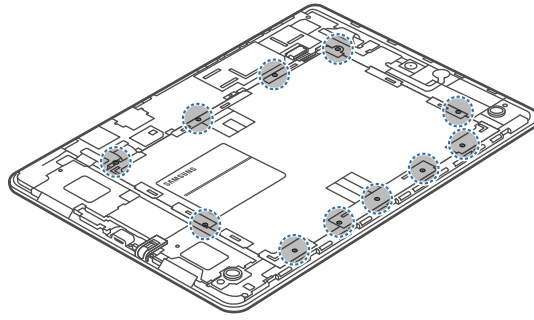

5 Odlączyć złącze baterii, jak pokazano na poniższym rysunku.

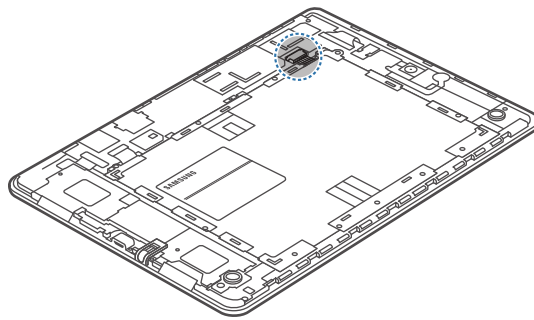

6 Wyjmij baterię.

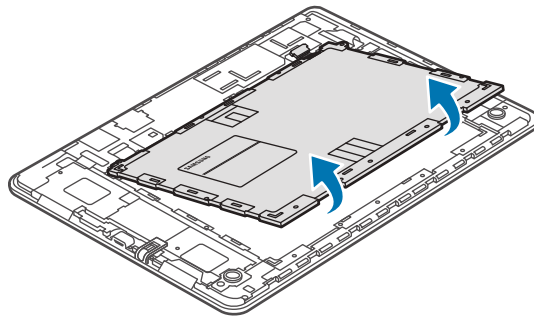

W zależności od kraju i operatora, karty SIM, urządzenie i akcesoria mogą wyglądać inaczej niż na ilustracjach zamieszczonych w niniejszej instrukcji.

## **Prawa autorskie**

Copyright © 2017 Samsung Electronics

Niniejsza instrukcja jest chroniona międzynarodowymi przepisami o prawie autorskim.

Żadna część niniejszej instrukcji nie może być reprodukowana, dystrybuowana, tłumaczona ani przesyłana w jakiegokolwiek formie ani za pomocą jakichkolwiek środków elektronicznych lub mechanicznych, w tym kopiowana, nagrywana lub przechowywana w jakimkolwiek systemie archiwizacyjnym bez uprzedniej pisemnej zgody firmy Samsung Electronics.

## **Znaki towarowe**

- SAMSUNG i logo SAMSUNG są zarejestrowanymi znakami towarowymi firmy Samsung Electronics.
- Bluetooth® jest zarejestrowanym znakiem towarowym firmy Bluetooth SIG, Inc. na całym świecie.
- Wi-Fi®, Wi-Fi Protected Setup™, Wi-Fi Direct™, Wi-Fi CERTIFIED™ i logo Wi-Fi są zarejestrowanymi znakami towarowymi firmy Wi-Fi Alliance.
- Wszelkie inne znaki towarowe i prawa autorskie należą do ich właścicieli.