

*Projektor przenośny*

# ***M361X/M311X/M271X/ M311W/M271W***

---

*Podręcznik użytkownika*

Produkty M361X i M271X nie są rozpowszechniane na terenie Ameryki Północnej.

Model nr  
NP-M361X, NP-M311X, NP-M271X, NP-M311W, NP-M271W

- Apple, Mac, Mac OS i MacBook są znakami towarowymi firmy Apple Inc. zarejestrowanymi w Stanach Zjednoczonych i innych krajach.
- Microsoft, Windows, Windows Vista, Internet Explorer, .NET Framework i PowerPoint są zastrzeżonymi znakami towarowymi lub znakami towarowymi firmy Microsoft w Stanach Zjednoczonych i/lub innych krajach.
- Intel i Intel Core to znaki towarowe firmy Intel Corporation w Stanach Zjednoczonych i/lub innych krajach.
- PowerPC to znak towarowy lub zastrzeżony znak towarowy firmy International Business Machines Corporation.
- MicroSaver to zastrzeżony znak towarowy firmy Kensington Computer Products Group, oddziału firmy ACCO Brands.
- W aplikacji Virtual Remote Tool wykorzystano bibliotekę WinI2C/DDC, © Nicomsoft Ltd.
- HDMI, logo HDMI oraz High-Definition Multimedia Interface to znaki handlowe lub zastrzeżone znaki handlowe firmy HDMI Licensing LLC.



- Trademark PJLink to znak towarowy stosowany do praw o znakach towarowych w Japonii, Stanach Zjednoczonych oraz w innych krajach i obszarach.
- Wi-Fi®, Wi-Fi Alliance® i Wi-Fi Protected Access (WPA, WPA2)® to zastrzeżone znaki towarowe stowarzyszenia Wi-Fi Alliance.
- Blu-ray to znak towarowy stowarzyszenia Blu-ray Disc Association.
- CRESTON i ROOMVIEW to znaki towarowe firmy Crestron Electronics, Inc. zastrzeżone w Stanach Zjednoczonych i/lub innych krajach.
- Wszelkie inne nazwy produktów lub firm wymienione w niniejszej instrukcji obsługi mogą być znakami towarowymi lub zastrzeżonymi znakami towarowymi odpowiednich właścicieli.
- Licencje GPL/LGPL na oprogramowanie

Ten produkt zawiera oprogramowanie objęte licencją GPL (ang. General Public License) GNU, LGPL (ang. Lesser General Public License) GNU oraz innymi licencjami.

Dalsze informacje dotyczące różnych aplikacji zawiera plik „readme.pdf” w folderze „about GPL&LGPL” na dostarczonej płycie CD-ROM.

## **UWAGI**

- (1) Nie wolno przedrukowywać całej niniejszej instrukcji obsługi lub jej części bez uzyskania pozwolenia.
- (2) Zawartość tej instrukcji obsługi może ulec zmianie bez powiadomienia.
- (3) Niniejszą instrukcję obsługi przygotowano z najwyższą starannością, lecz w razie odnalezienia jakichkolwiek wątpliwych informacji, błędów lub braków prosimy o kontakt.
- (4) Pomimo artykułu (3) firma NEC nie będzie odpowiadać za roszczenia związane z utratą zysków oraz innymi kwestiami wynikającymi z używania projektora.

# Ważne informacje

## Przestrogi dotyczące bezpieczeństwa

### Środki ostrożności

Przed użyciem projektora firmy NEC należy dokładnie przeczytać tę instrukcję i zachować ją w dostępnym miejscu do przyszłego wykorzystania.

#### PRZESTROGA



Aby wyłączyć zasilanie, należy odłączyć wtyczkę z gniazda zasilania sieciowego. Gniazdo zasilania sieciowego powinno się znajdować jak najbliżej urządzenia i musi być łatwo dostępne.

#### PRZESTROGA



NIE WOLNO OTWIERAĆ OBUDOWY, ABY NIE DOSZŁO DO PORAŻENIA PRĄDEM ELEKTRYCZNYM. WEWNĄTRZ URZĄDZENIA ZNAJDUJĄ SIĘ ELEMENTY DZIAŁAJĄCE POD WYSOKIM NAPIĘCIEM. WSZELKIE PRACE SERWISOWE MOŻE WYKONYWAĆ JEDYNNIE WYKWALIFIKOWANY PERSONEL.



Ten symbol ostrzega użytkownika, że niez izolowane elementy wewnątrz urządzenia znajdują się pod tak dużym napięciem, że może ono spowodować porażenie prądem elektrycznym. Bezpośredni kontakt z dowolnym elementem wewnątrz obudowy jest niebezpieczny.



Ten symbol ostrzega użytkownika, że istotne informacje dotyczące pracy i obsługi urządzenia znajdują się w załączonej dokumentacji.

Należy się z nimi szczegółowo zapoznać w celu uniknięcia problemów.

**OSTRZEŻENIE:** ABY UNIKNĄĆ POŻARU LUB PORAŻENIA PRĄDEM, NIE NALEŻY WYSTAWIĄĆ MONITORA NA DESZCZ ANI NA DZIAŁANIE WILGOCI.

NIE WOLNO UŻYWAĆ PRZEDŁUŻACZY ANI PODŁĄCZAĆ WTYCZKI URZĄDZENIA DO GNIAZDA, DO KTÓREGO NIE PASUJĄ WSZYSTKIE WTYKI.

### Informacja o zgodności z DOC (tylko w Kanadzie)

To urządzenie cyfrowe klasy B spełnia wszystkie wymogi kanadyjskich przepisów o urządzeniach zakłócających komunikację radiową.

### Machine Noise Information Regulation - 3. GPSGV,

Najwyższe natężenie dźwięku nie przekracza 70 dB (A) zgodnie z normą EN ISO 7779.

#### PRZESTROGA



Należy unikać wyświetlania nieruchomych obrazów przez długi czas.

W przeciwnym razie może dojść do tymczasowego utrzymywania się takich obrazów na powierzchni panelu ciekłokrystalicznego.

W takiej sytuacji należy kontynuować użytkowanie projektora. Statyczne tło z poprzednich obrazów w końcu zniknie.

### Utylizacja zużytego produktu



Przepisy unijne wprowadzone w każdym państwie członkowskim Unii Europejskiej wymagają, aby zużyte urządzenia elektryczne i elektroniczne, opatrzone znakiem umieszczonym z lewej strony, były utylizowane oddzielnie od zwykłych odpadów gospodarczych. Dotyczy to projektorów oraz akcesoriów elektrycznych i lamp. Przy utylizacji takich produktów należy postępować zgodnie z wytycznymi lokalnych urzędów i/lub zapytać o sposób postępowania w sklepie, gdzie nabyto produkt.

Po zebraniu zużytych produktów zostają one w odpowiedni sposób ponownie wykorzystane i poddane recyklingowi. Takie postępowanie pozwala naszej firmie ograniczyć ilość odpadów oraz ograniczyć do minimum negatywny wpływ na środowisko i zdrowie ludzkie związany na przykład z rtęcią zawartą w lampie.

Wyżej wymienione oznaczenie produktów elektrycznych i elektronicznych odnosi się tylko do aktualnych Państw Członkowskich Unii Europejskiej.

### **OSTRZEŻENIE DLA MIESZKAŃCÓW STANU KALIFORNIA:**

Dotykanie kabli dostarczanych z tym produktem naraża na kontakt z ołowiem, który ma potwierdzone działanie toksyczne dla płodów i dla funkcji rozrodczych u ludzi. PO UŻYCIU ZAWSZE NALEŻY MYĆ RĘCE.

### **Zakłócenia odbiorników RTV (tylko Stany Zjednoczone)**

#### **OSTRZEŻENIE**

Federalna Komisja ds. Komunikacji FCC nie zezwala na jakiegokolwiek modyfikacje i przeróbki tego urządzenia Z WYJĄTKIEM opisanych w niniejszym podręczniku przez firmę NEC Display Solutions of America, Inc. Naruszenie tego przepisu może skutkować utratą prawa do korzystania z urządzenia. To urządzenie pomyślnie przeszło testy zgodności z normami określonymi dla urządzeń cyfrowych klasy B w rozumieniu części 15 przepisów FCC. Komisja przygotowała zalecenia w celu zapewnienia prawidłowej ochrony przed szkodliwymi zakłóceniami w instalacjach domowych. To urządzenie generuje i może emitować promieniowanie elektromagnetyczne o częstotliwościach radiowych i w razie montażu i użycia niezgodnego z zaleceniami może powodować zakłócenia w komunikacji radiowej. Zakłócenia mogą jednak występować w określonych miejscach nawet w przypadku prawidłowej instalacji i eksploatacji urządzenia.

Jeśli to urządzenie zakłóca pracę odbiorników radiowych lub telewizyjnych, co można stwierdzić przez wyłączenie i włączenie urządzenia, użytkownik może wypróbować dowolne z poniższych metod w celu wyeliminowania zakłóceń:

- Zmiana orientacji lub przestawienie anteny odbiorczej.
- Zwiększenie odległości między urządzeniem a odbiornikiem.
- Podłączenie urządzenia do gniazda elektrycznego w innym obwodzie niż odbiornik.
- Zasięgnięcie porady wykwalifikowanego serwisanta RTV.

Tylko Wielka Brytania: W Wielkiej Brytanii należy stosować kabel zasilający z atestem BS i z odlewaną wtyczką, wyposażony w czarny bezpiecznik pięćoamperowy. Jeśli do urządzenia nie był dołączony kabel zasilający, należy zgłosić ten fakt sprzedawcy.

### **Ważne zalecenia dotyczące bezpieczeństwa**

Te instrukcje dotyczące bezpieczeństwa mają zapewnić długi okres eksploatacji projektora oraz zapobiegać porażeniu prądem i pożarowi. Należy je dokładnie przeczytać i przestrzegać wszystkich ostrzeżeń.

#### **Instalacja**

- Projektora nie wolno instalować w następujących warunkach:
  - na niestabilnym wózku, podstawce lub stole;
  - w pobliżu wody, wanny i wilgotnych pomieszczeń;
  - w miejscach narażonych na bezpośrednie działanie światła słonecznego, w pobliżu grzejników i urządzeń emitujących ciepło;
  - w środowisku pełnym dymu, kurzu lub pary;
  - na arkuszach papieru, szmatkach, dywanach i kocach.
- W razie instalacji projektora pod sufitem:
  - Nie wolno próbować własnoręcznie instalować projektora.
  - Aby zapewnić prawidłowe działanie i zmniejszyć ryzyko obrażeń ciała, projektor muszą zainstalować wykwalifikowani technicy.
  - Ponadto sufit musi być wystarczająco wytrzymały, aby móc podwiesić projektor, a cała instalacja musi spełniać wymagania lokalnych przepisów budowlanych.
  - W celu uzyskania dalszych informacji należy się skontaktować ze sprzedawcą.

### OSTRZEŻENIE

- Do zakrywania obiektywu przy włączonym projektorze nie wolno używać innych przedmiotów niż przesuwana osłona obiektywu.

W przeciwnym razie może dojść do ekstremalnego rozgrzania takiego przedmiotu, a nawet pożaru lub uszkodzeń spowodowanych ciepłem emitowanym przez źródło światła.

- Bezpośrednio przed obiektywem projektora nie wolno umieszczać żadnych przedmiotów wrażliwych na ciepło. Takie postępowanie może doprowadzić do stopienia takiego przedmiotu spowodowanego działaniem ciepła lampy.



### Projektor należy ustawiać w pozycji poziomej.

Kąt pochylecia projektora nie może przekraczać 10 stopni. Ponadto projektora nie wolno instalować w sposób inny niż na biurku lub na wsporniku sufitowym, ponieważ w przeciwnym razie nastąpi znaczne skrócenie okresu eksploatacji lampy.

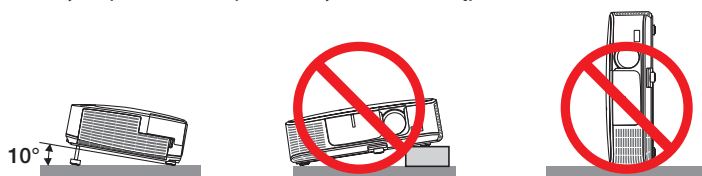

### ⚠ Środki ostrożności dotyczące pożaru i porażenia prądem elektrycznym ⚡

- Aby zapobiec nagromadzeniu się ciepła wewnątrz projektora, należy zadbać o wystarczającą wentylację oraz o to, by odpowietrzniki nie były niczym zasłonięte. Należy pozostawić co najmniej 10 cm (4 cale) przestrzeni między projektorem i ścianami.
- Nie wolno próbować dotykać wylotu wentylacyjnego z lewej strony z przodu urządzenia (patrząc od przodu), ponieważ dochodzi do jego rozgrzania po włączeniu i bezpośrednio po wyłączeniu projektora. Elementy projektora mogą się tymczasowo nagrzewać w razie wyłączenia projektora za pomocą przycisku POWER (Zasilanie) lub odłączenia zasilania sieciowego podczas normalnej pracy projektora. Podczas podnoszenia projektora należy zachować ostrożność.



- Nie wolno pozwolić na wpadanie ciał obcych (takich jak spinacze do papieru i skrawki papieru) do wnętrza projektora. Nie wolno próbować wyjmować przedmiotów, które wpadły do wnętrza projektora. Do wnętrza projektora nie wolno wkładać metalowych przedmiotów, takich jak drut czy śrubokręt. W razie dostania się jakiegokolwiek przedmiotu do wnętrza projektora należy natychmiast odłączyć go od zasilania i zlecić usunięcie takiego przedmiotu wykwalifikowanemu pracownikowi serwisu.
- Na górnej powierzchni projektora nie wolno kłaść żadnych przedmiotów.
- Nie wolno dotykać wtyczki przewodu zasilającego podczas burzy z piorunami. Może to spowodować pożar lub porażenie prądem.
- Projektor jest przeznaczony do pracy z zasilaniem 100–240 V prądu zmiennego o częstotliwości 50/60 Hz. Przed pierwszym uruchomieniem projektora należy się upewnić, że używane źródło zasilania ma odpowiednie parametry.
- Nie wolno patrzeć w obiektyw przy włączonym projektorze. Może to spowodować poważne uszkodzenie wzroku.



- Wszystkie przedmioty takie, jak szkło powiększające, należy utrzymywać z dala od toru promieni świetlnych projektora. Światło emitowane przez obiektyw jest intensywne i w związku z tym każdy nietypowy przedmiot, który może przekierować światło wychodzące z soczewki, może również powodować nieprzewidywalne skutki, takie jak pożar lub uszkodzenie wzroku.

- Z przodu odpowietrzników wylotowych projektora nie wolno umieszczać żadnych przedmiotów wrażliwych na ciepło. W przeciwnym razie może dojść do stopienia takiego przedmiotu lub oparzenia dłoni ciepłem emitowanym przez wylot.
- Nie pryskać wodą na projektor. Może to spowodować pożar lub porażenie prądem. Jeśli projektor się zamoczy, należy go wyłączyć, odłączyć kabel zasilający i zlecić jego sprawdzenie wykwalifikowanemu pracownikowi serwisu.
- Kabel zasilający należy traktować z zachowaniem szczególnej ostrożności. Uszkodzony lub wystrzępiony kabel zasilający może być przyczyną porażenia prądem elektrycznym lub pożaru.
  - Nie wolno używać innych kabli zasilających poza dostarczanym z projektorem.
  - Nie wolno nadmiernie zginać i szarpać kabla zasilającego.
  - Kabla zasilającego nie wolno umieszczać pod projektorem oraz innymi ciężkimi przedmiotami.
  - Kabla zasilającego nie wolno zakrywać miękkimi materiałami, takimi jak dywany.
  - Nie wolno rozgrzewać kabla zasilającego.
  - Wtyczki kabla zasilającego nie wolno dotykać mokrymi rękami.
- W następujących sytuacjach projektor należy wyłączyć, odłączyć kabel zasilający i zlecić jego sprawdzenie wykwalifikowanemu pracownikowi serwisu:
  - Kabel zasilający lub jego wtyczka są uszkodzone lub przetarte.
  - Doszło do rozlania płynu na projektor lub był on narażony na działanie deszczu lub wody.
  - Projektor nie działa w standardowy sposób przy przestrzeganiu wytycznych opisanych w tej instrukcji obsługi.
  - Doszło do upuszczenia projektora lub uszkodzenia obudowy.
  - Wystąpiła znacząca zmiana w działaniu projektora, sygnalizująca konieczność dokonania przeglądu serwisowego.
- Przed przeniesieniem projektora należy odłączyć kabel zasilający oraz wszystkie inne kable.
- Przed umyciem obudowy lub wymianą lampy należy wyłączyć projektor i odłączyć kabel zasilający.
- Jeżeli projektor nie będzie używany przez dłuższy czas, należy go wyłączyć i odłączyć kabel zasilający.
- Podczas używania kabla sieci LAN (dotyczy wyłącznie modeli z portem RJ-45 LAN):

Ze względu na bezpieczeństwo nie wolno podłączać do złącza urządzeń peryferyjnych, których napięcie zasilania może być zbyt wysokie.

### PRZESTROGA

- Stopki pochylającej nie wolno używać do celów niezgodnych z przeznaczeniem. Nieprawidłowe użytkowanie, na przykład chwytanie za stopkę lub wieszanie projektora na ścianie przy użyciu stopki, może spowodować uszkodzenie urządzenia.
- Projektora nie wolno transportować w miękkim futerale (przy transporcie przez kuriera lub jako ładunek towarowy). Może dojść do uszkodzenia projektora wewnątrz miękkiego futerału.
- W przypadku używania projektora przez kilka kolejnych dni należy wybrać ustawienie [WYSOKI] opcji Tryb wentylatora. (Z menu wybierz kolejno pozycje [USTAW.] → [OPCJE(1)] → [TRYB WENTYLATORA] → [WYSOKI]).
- Zasilania sieciowego nie wolno wyłączać przez 60 sekund po włączeniu lampy oraz kiedy wskaźnik POWER (Zasilanie) miga na niebiesko. Może to spowodować przedwczesne uszkodzenie lampy.

### Środki ostrożności dotyczące pilota zdalnego sterowania

- Z pilotem zdalnego sterowania należy obchodzić się ostrożnie.
- W razie zamoczenia pilota zdalnego sterowania należy go natychmiast wytrzeć do sucha.
- Unikać nadmiernego ciepła i wilgoci.
- Baterii nie wolno podgrzewać, demontować oraz powodować zwarcia.
- Baterii nie wolno wyrzucać do ognia.
- Jeśli pilot zdalnego sterowania nie będzie używany przez długi czas, należy wyjąć z niego baterie.
- Upewnić się, czy prawidłowo ustawiono bieguny baterii (+/-).
- Nie wolno mieszać starych i nowych baterii lub baterii różnego typu.
- Zużyte baterie należy utylizować zgodnie z lokalnymi przepisami.

### Informacja dla mieszkańców Stanów Zjednoczonych

Lampa zastosowana w tym urządzeniu zawiera rtęć. Utylizować zgodnie z przepisami lokalnymi, stanowymi i krajowymi.

### Wymiana lampy

- Ze względu na bezpieczeństwo i wydajność należy używać lampy wymienionej w specyfikacji.
- W celu wymiany lampy należy wykonać wszystkie instrukcje opisane na stronie 117.
- Lampę i filtr należy wymienić po wyświetleniu komunikatu [**LAMPA DOBIEGŁA KRESU ŻYWOTNOŚCI. NALEŻY WYMIENIĆ LAMPĘ I FILTR.**]. Dalsze korzystanie z lampy po osiągnięciu przez nią kresu żywotności może spowodować pęknięcie żarówki i rozprysnięcie odłamków szkła wewnątrz obudowy lampy. Nie wolno ich dotykać, ponieważ odłamki szkła mogą spowodować obrażenia ciała.  
W razie wystąpienia takiej sytuacji należy się skontaktować ze sprzedawcą w celu zlecenia wymiany lampy.

### Charakterystyka lampy

Projektor jest wyposażony w wysokociśnieniową lampę rtęciową, która jest wykorzystywana jako źródło światła. Cechą charakterystyczną tej lampy jest fakt, że jej jasność stopniowo obniża się wraz z wiekiem. Ponadto wielokrotne włączanie i wyłączanie lampy zwiększa prawdopodobieństwo obniżenia jasności. Rzeczywisty czas pracy lampy może być inny w zależności od rodzaju, warunków środowiskowych i sposobu używania lampy.



### PRZESTROGA:

- **NIE WOLNO DOTYKAĆ LAMPY** bezpośrednio po jej użyciu. Jest ona wtedy niezwykle gorąca. Należy wyłączyć projektor i odłączyć kabel zasilający. Przed obsługą lampy należy odczekać przynajmniej jedną godzinę do jej ostygnięcia.
- Przy wyjmowaniu lampy z projektora zamontowanego podsufitowo należy się upewnić, że nikt nie stoi pod projektorem. Jeżeli doszło do przepalenia lampy, mogą wypaść fragmenty szkła.

### Informacje o trybie Duża wysokość

- Przy używaniu projektora na wysokości przekraczającej 1600 metrów (5500 stóp) należy ustawić opcję [DUŻA WYSOKOŚĆ] parametru [TRYB WENTYLATORA].  
Używanie projektora na wysokości 1600 metrów (5500 stóp) i wyższych bez ustawienia opcji [DUŻA WYSOKOŚĆ] może spowodować przegrzanie i wyłączenie projektora. W takiej sytuacji należy odczekać kilka minut i ponownie włączyć projektor.
- Używanie projektora na wysokości mniejszej niż 1600 metrów (5500 stóp) i ustawienie opcji [DUŻA WYSOKOŚĆ] może spowodować nadmierne schłodzenie lampy i migotanie obrazu. W takich warunkach należy wybrać opcję [AUTO] parametru [TRYB WENTYLATORA].
- Używanie projektora na wysokości 1600 metrów (5500 stóp) i większej może skrócić okres eksploatacji elementów optycznych urządzenia, takich jak lampa.

### Informacje dotyczące praw autorskich do wyświetlanych obrazów:

Należy pamiętać, że używanie tego projektora w celu osiągnięcia zysków lub przyciągnięcia uwagi publiczności w takich miejscach, jak kawiarnie lub hotele, oraz stosowanie kompresji lub rozszerzania obrazu z wykorzystaniem funkcji podanych w dalszej części może zostać uznane za naruszenie praw autorskich, które są chronione międzynarodowymi przepisami. Funkcja [WSP. KSZTAŁTU OBRAZU], [ZNIEKSZTAŁC. TRAPEZ.], powiększanie oraz inne podobne funkcje.

### Informacje dotyczące tureckiej normy RoHS mające zastosowanie do rynku tureckiego

EEE Yonetmeliğine Uygundur.

To urządzenie nie powinno się znajdować w bezpośrednim polu widzenia w miejscu pracy. Aby uniknąć narażenia na silne promienie świetlne w miejscu pracy, tego urządzenia nie należy ustawiać w bezpośrednim polu widzenia.

# Spis treści

---

<b>Ważne informacje</b> .....	i
<b>1. Wprowadzenie</b> .....	1
<b>1</b> Zawartość opakowania .....	1
<b>2</b> Informacje wprowadzające dotyczące projektora .....	2
Gratulujemy zakupu nowego projektora.....	2
Cechy, które już wkrótce niezwykle docenisz: .....	2
Informacje dotyczące niniejszej instrukcji obsługi.....	3
<b>3</b> Nazwy części projektora .....	4
Przód/ góra .....	4
Tył.....	5
Najważniejsze funkcje.....	6
Cechy panelu złączy .....	7
<b>4</b> Nazwy części pilota zdalnego sterowania.....	8
Zakładanie baterii.....	9
Środki ostrożności dotyczące pilota zdalnego sterowania .....	9
Zakres pracy bezprzewodowego pilota zdalnego sterowania .....	9
<b>5</b> Środowisko operacyjne oprogramowania dostarczonego na dysku CD-ROM .....	10
Środowisko operacyjne.....	11
<b>2. Wyświetlanie obrazu (podstawowe działanie)</b> .....	13
<b>1</b> Procedura wyświetlania obrazu.....	13
<b>2</b> Podłączenie komputera/ przewodu zasilającego.....	14
<b>3</b> Włączanie projektora .....	15
Uwaga na ekranie rozruchowym (ekran wyboru języka menu).....	16
<b>4</b> Wybieranie źródła .....	17
Wybieranie komputera lub źródła obrazu.....	17
<b>5</b> Regulowanie wymiarów i położenia obrazu .....	18
Dostosuj stopkę regulacji nachylenia .....	19
Powiększenie.....	20
Ostrość.....	20
<b>6</b> Ręczna korekcja zniekształceń trapezowych.....	21
Regulacja za pomocą przycisków obudowy projektora .....	21
Regulacja za pomocą pilota zdalnego sterowania.....	22
<b>7</b> Automatyczna optymalizacja jakości sygnału komputerowego .....	23
Regulacja obrazu za pomocą funkcji automatycznej regulacji .....	23
<b>8</b> Zwiększanie lub zmniejszanie głośności .....	23
<b>9</b> Wyłączanie projektora .....	24
<b>10</b> Po użyciu .....	25
<b>3. Przydatne funkcje</b> .....	26
<b>1</b> Wyłączanie obrazu i dźwięku .....	26
<b>2</b> Zamrażanie obrazu.....	26
<b>3</b> Powiększanie obrazu.....	26
<b>4</b> Zmiana trybu ekologicznego/sprawdzenie działania energooszczędnego .....	27
Używanie trybu ekologicznego [TRYB EKOLOGICZNY].....	27
Sprawdzanie wpływu trybu energooszczędnego [LICZNIK WĘGLA].....	28
<b>5</b> Zapobieganie nieautoryzowanemu używaniu projektora [BEZPIECZEŃSTWO] .....	29



6	Używanie przewodu komputerowego (VGA) do obsługi projektora (Virtual Remote Tool).....	32
7	Obsługa funkcji myszy komputera za pomocą pilota zdalnego sterowania projektora oraz przewodu USB (funkcja zdalnej myszy).....	38
8	Wyświetlanie ekranu komputera za pomocą projektora podłączonego przewodem USB (funkcja wyświetlacza na USB).....	39
9	Sterowanie projektorem za pomocą przeglądarki HTTP.....	41
10	Sterowanie projektorem za pośrednictwem sieci LAN (program PC Control Utility Pro 4 / Pro 5).....	48
11	Wyświetlanie ekranu komputera za pomocą projektora podłączonego za pomocą sieci LAN (Image Express Utility Lite).....	52
	Uruchamianie programu Image Express Utility Lite z karty pamięci USB lub SD.....	55
12	Wyświetlanie obrazu pod kątem (narzędzie korekcji geometrycznej GCT w programie Image Express Utility Lite).....	57
	Możliwości narzędzia GCT.....	57
	Wyświetlanie obrazu pod kątem (GCT).....	57
<b>4. Korzystanie z funkcji Viewer</b> .....		59
1	Możliwości funkcji Viewer.....	59
2	Wyświetlanie obrazów zapisanych na dysku USB.....	61
3	Konwersja plików programu PowerPoint do slajdów (program Viewer PPT Converter 3.0).....	67
<b>5. Za pomocą menu ekranowego</b> .....		70
1	Za pomocą menu.....	70
2	Elementy menu.....	71
3	Lista elementów menu.....	72
4	Opis menu i funkcji: [ŹRÓDŁO].....	75
	KOMPUTER1 i 2.....	75
	HDMI.....	75
	VIDEO.....	75
	S-VIDEO.....	75
	VIEWER.....	75
	SIEĆ.....	75
	WYŚWIETLACZ NA USB.....	75
5	Opis menu i funkcji: [SKORYGUJ].....	76
	[OBRAZ].....	76
	[OPCJE OBRAZU].....	79
6	Opis menu i funkcji: [USTAW.].....	83
	[OGÓLNE].....	83
	[MENU].....	85
	[INSTALACJA].....	87
	[OPCJE(1)].....	89
	[OPCJE(2)].....	91
	Konfigurowanie projektora pod kątem przewodowego połączenia z siecią LAN [KABLOWA SIEĆ LOKALNA].....	93
	Konfigurowanie projektora pod kątem bezprzewodowego połączenia z siecią LAN (za pomocą opcjonalnego urządzenia USB bezprzewodowej sieci LAN) [SIEĆ BEZPRZEWODOWA].....	94

7	Opis menu i funkcji: [INFORM.].....	96
	[CZAS WYKORZYSTYWANIA] .....	96
	[ŹRÓDŁO].....	97
	[KABLOWA SIEĆ LOKALNA] .....	97
	[SIEĆ BEZPRZEWODOWA].....	97
	[VERSION] .....	98
	[INNE] .....	98
8	Opis menu i funkcji: [WYZER.].....	99
	Powrót do ustawień fabrycznych [WYZER.] .....	99
<b>6.</b>	<b>Montaż i połączenia</b> .....	<b>100</b>
1	Konfiguracja ekranu i projektora .....	100
	Wybieranie lokalizacji .....	100
	Odległość wyświetlania i wymiary ekranu.....	102
2	Podłączanie kabli.....	104
	Podłączanie komputera .....	104
	Podłączanie monitora zewnętrznego .....	106
	Podłączanie odtwarzacza DVD lub innego urządzenia audio-wideo.....	107
	Podłączanie wejścia składowego sygnału obrazu.....	108
	Podłączanie wejścia HDMI.....	109
	Podłączanie do przewodowej sieci LAN.....	110
	Podłączanie bezprzewodowej sieci LAN (opcja: seria NP02LM).....	111
<b>7.</b>	<b>Konserwacja</b> .....	<b>114</b>
1	Czyszczenie filtrów.....	114
2	Czyszczenie obiektywu .....	116
3	Czyszczenie obudowy .....	116
4	Wymiana lampy i filtrów .....	117
<b>8.</b>	<b>Dodatek</b> .....	<b>122</b>
1	Rozwiązywanie problemów .....	122
	Komunikaty wskaźników .....	122
	Często występujące problemy i ich rozwiązania .....	123
	Brak obrazu lub nieprawidłowe wyświetlanie obrazu. ....	124
2	Dane techniczne.....	125
3	Wymiary obudowy.....	127
4	Rozmieszczenie pinów złącza wejściowego D-Sub COMPUTER .....	128
5	Lista kompatybilnych sygnałów wejściowych.....	129
6	Kody sterowania komputerem i połączenie przewodowe.....	130
7	Lista kontrolna rozwiązywania problemów .....	131
8	Poświadczenie TCO.....	133
9	ZAREJESTRUJ SWÓJ PROJEKTOR! (dla mieszkańców Stanów Zjednoczonych, Kanady i Meksyku).....	134

# 1. Wprowadzenie

## 1 Zawartość opakowania

Upewnij się, że w opakowaniu znajdują się wszystkie wymienione elementy. W przypadku braku jakichkolwiek elementów należy skontaktować się z dealerm.

Oryginalne opakowanie i materiały użyte do pakowania należy zachować, ponieważ będą one przydatne w razie konieczności wysyłki projektora.

Projektor

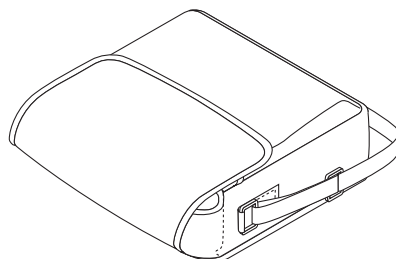
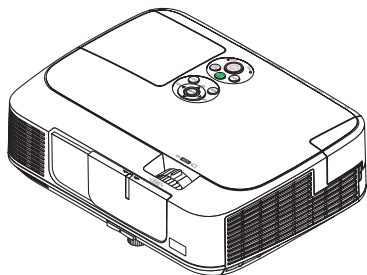

Miękki futerał  
(24BS8121)

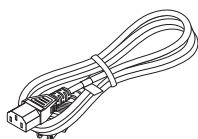

Przewód zasilający  
(USA: 7N080236)  
(UE: 7N080022)

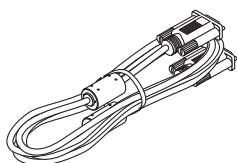

Przewód komputerowy (VGA)  
(7N520073/7N520052)

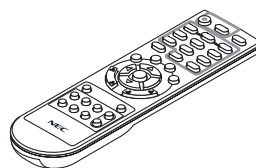

Pilot zdalnego sterowania  
(7N900924)

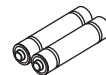

Baterie (AAA x 2)

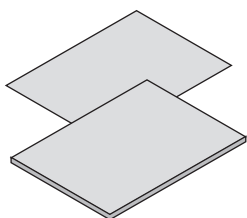

- Ważne informacje (Ameryka Północna: 7N8N3151) (Obszary inne niż Ameryka Północna: 7N8N3151 i 7N8N3161)
- Instrukcja szybkiej konfiguracji (7N8N3171)/(7N8N3181)

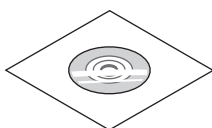

Płyta CD-ROM do projektora firmy NEC  
Podręcznik użytkownika (PDF) i  
oprogramowanie narzędziowe  
(7N951851)

**Wyłącznie w Ameryce Północnej**

Ograniczona gwarancja

**Klienci w Europie:**

Nasza aktualna polityka  
gwarancyjna jest dostępna w naszej  
witrynie internetowej:

[www.nec-display-solutions.com](http://www.nec-display-solutions.com)

Jeżeli nie zostanie to inaczej opisane w Podręczniku użytkownika, ilustracje obudowy projektora przedstawiają model M361X.

## ② Informacje wprowadzające dotyczące projektora

W tym rozdziale zawarto wprowadzające informacje dotyczące nowego projektora oraz opis funkcji i elementów sterowania.

### Gratulujemy zakupu nowego projektora

Jest to w tej chwili jeden z najlepszych projektorów na świecie. Za pomocą tego projektora można wyświetlać precyzyjne obrazy o przekątnej do 300 cali przy przesyłaniu sygnału z komputera PC lub Mac (przenośnego lub stacjonarnego), magnetowidu, odtwarzacza DVD lub kamery.

Projektor można zainstalować na biurku lub wózku. Można również używać projektora do wyświetlania obrazów zza ekranu albo zamontować go na stałe pod sufitem\*<sup>1</sup>. Pilot zdalnego sterowania pozwala na bezprzewodową obsługę projektora.

\*<sup>1</sup> Nie wolno próbować własnoręcznie instalować projektora pod sufitem.

Aby zapewnić prawidłowe działanie i zredukować ryzyko obrażeń ciała, projektor muszą zainstalować wykwalifikowani technicy.

Ponadto sufit musi być wystarczająco wytrzymały, aby móc podwiesić projektor, a cała instalacja musi spełniać wymagania lokalnych przepisów budowlanych. W celu uzyskania dalszych informacji należy skontaktować się z dealerem.

### Cechy, które już wkrótce niezwykle docenisz:

- **Szybkie uruchamianie (3 sekundy\*<sup>2</sup>), szybkie wyłączenie zasilania, bezpośrednie wyłączenie zasilania**

3 sekundy\*<sup>2</sup> po włączeniu zasilania, projektor będzie gotowy do wyświetlania obrazów wideo lub komputerowych.

Projektor można schować natychmiast po wyłączeniu zasilania. Po wyłączeniu projektora za pomocą pilota zdalnego sterowania lub przycisku na obudowie projektora nie ma potrzeby czekać na jego ochłodzenie.

Projektor jest wyposażony w funkcję nazywaną Bezpośrednim wyłączeniem zasilania. Za pomocą tej funkcji można wyłączać zasilanie projektora (nawet podczas wyświetlania obrazów) za pomocą głównego wyłącznika zasilania lub przez odłączenie zasilania sieciowego.

Aby móc odłączyć zasilanie sieciowe, kiedy projektor jest włączony, należy używać listwy zasilania wyposażonej w przełącznik i przerywacz.

\*<sup>2</sup> Czas szybkiego uruchamiania ma zastosowanie tylko po ustawieniu opcji [NORMALNY] parametru [TRYB GOTOWOŚCI] w menu ekranowym.

- **0,2 W (100-130 V ~)/0,4 W (200-240 V ~) w trybie gotowości z technologią oszczędzania energii**

Wybranie opcji [OSZCZĘDZANIA ENERGII] parametru [TRYB GOTOWOŚCI] w menu pozwala wprowadzać projektor w tryb oszczędzania energii, w którym zużywane jest tylko 0,2 W (100-130 V ~)/0,4 W (200-240 V ~).

- **Licznik węgla**

Ta funkcja pozwala wyświetlać wpływ oszczędzania energii na redukcję emisji CO<sub>2</sub> (kg), gdy tryb [ECO MODE] ([TRYB EKOLOGICZNY]) projektora zostanie ustawiony na [AUTO ECO] ([AUTO-EKOLOGICZNY]), [NORMAL] ([NORMALNY]) lub [ECO] ([EKOLOGICZNY]).

Poziom redukcji emisji CO<sub>2</sub> będzie wyświetlany w komunikacie z potwierdzeniem w momencie wyłączenia zasilania oraz w opcji INFORM. menu ekranowego.

- **Okres eksploatacji lampy do 10 000 godzin\*<sup>3</sup>**

Używanie trybu ekologicznego („ECO” (EKOLOGICZNY)) pozwala wydłużyć okres eksploatacji lampy do 10 000 godzin (do 5000 godzin, gdy tryb ekologiczny jest wyłączony).

\*<sup>3</sup> M361X/M311W: 8000 godzin (do 4000 godzin, gdy tryb ekologiczny jest wyłączony).

- **Wejściowy port HDMI przesyła sygnał cyfrowy**

Wejście HDMI przesyła sygnały cyfrowe kompatybilne ze standardem HDCP. Wejście HDMI przesyła również sygnał audio.

- **Wbudowany głośnik o mocy 10 W zapewnia zintegrowaną możliwość odtwarzania dźwięków.**

Potężny głośnik monofoniczny o mocy 10 W zapewnia poziom głośności niezbędny nawet w dużych pomieszczeniach.

- **Za pomocą dostarczonego pilota zdalnego sterowania można przypisać projektorowi identyfikator sterowania.**  
Za pomocą jednego pilota zdalnego sterowania można oddzielnie i niezależnie obsługiwać kilka projektorów przez przypisanie numeru identyfikacyjnego (ID) każdemu projektorowi.
- **Automatyczna korekcja pionowego zniekształcenia trapezowego**  
Za pomocą tej funkcji projektor jest w stanie wykrywać stopień własnego pochylenia i automatycznie korygować zniekształcenia w kierunku pionowym.
- **Wyświetlacz na USB**  
Za pomocą dostępnego w handlu przewodu USB (kompatybilnego ze specyfikacją USB 2.0) można połączyć komputer z projektorem, co pozwoli na przesyłanie obrazu ekranu komputera do projektora bez konieczności używania tradycyjnego przewodu komputerowego (VGA).
- **Zintegrowane złącze RJ-45 zapewnia możliwość podłączenia przewodowej sieci LAN oprócz sieci bezprzewodowej**  
Złącze RJ-45 jest dostępne w standardzie. Do bezprzewodowego połączenia z siecią LAN potrzebne jest opcjonalne urządzenie USB bezprzewodowej sieci LAN.
- **Oprogramowanie (User Supportware) dostępne na dostarczonej płycie CD-ROM**  
Na dostarczanej z projektorem firmy NEC płycie CD-ROM są dostępne cztery programy: Virtual Remote Tool, Image Express Utility Lite (do systemów Windows / Mac OS), PC Control Utility Pro 4 (do systemów Windows) lub PC Control Utility Pro 5 (do systemów Mac OS) i Viewer PPT Converter 3.0.  
Program Image Express Utility Lite (na systemy Windows) można uruchamiać z dostępnych w sprzedaży kart pamięci USB lub SD, bez konieczności instalowania programu na komputerze.
- **Funkcje automatycznego włączania i wyłączenia zasilania**  
Funkcje bezpośredniego włączenia, AUTO.WŁĄCZ.(COMP1), AUTO.WYŁĄCZ. i REGUL. CZASOWY WYŁ. eliminują konieczność używania przycisku POWER (Zasilanie) na pilocie zdalnego sterowania lub obudowie projektora.
- **Zapobieganie nieautoryzowanemu używaniu projektora**  
Usprawnione ustawienia inteligentnych zabezpieczeń takie, jak ochrona hasłem, blokada panelu sterowania obudowy projektora, gniazdo bezpieczeństwa i otwór na łańcuch zabezpieczający przed nieautoryzowanym dostępem, regulacją i kradzieżą.
- **Wysoka rozdzielczość aż do WUXGA**  
Obrazy o wysokiej rozdzielczości — aż do rozdzielczości WUXGA, naturalna rozdzielczość XGA (M361X/M311X/M271X) / WXGA (M311W/M271W).
- **Zgodność z oprogramowaniem CRESTRON ROOMVIEW**  
Projektor obsługuje protokół CRESTRON ROOMVIEW, umożliwiający wspólne zarządzanie i sterowanie wieloma urządzeniami przez sieć za pośrednictwem komputera lub sterownika.

### Informacje dotyczące niniejszej instrukcji obsługi

Najszybszym sposobem rozpoczęcia użytkowania projektora jest nie śpieszenie się i zrobienie wszystkiego w prawidłowy sposób za pierwszym razem. Poświęć teraz kilka minut na zapoznanie się z instrukcją obsługi. Może to zapewnić oszczędność czasu w przyszłości. Na początku każdego paragrafu tej instrukcji obsługi znajduje się streszczenie. Jeżeli dany paragraf nie dotyczy posiadanego modelu projektora, można go pominąć.

### 3 Nazwy części projektora

Przód/ góra

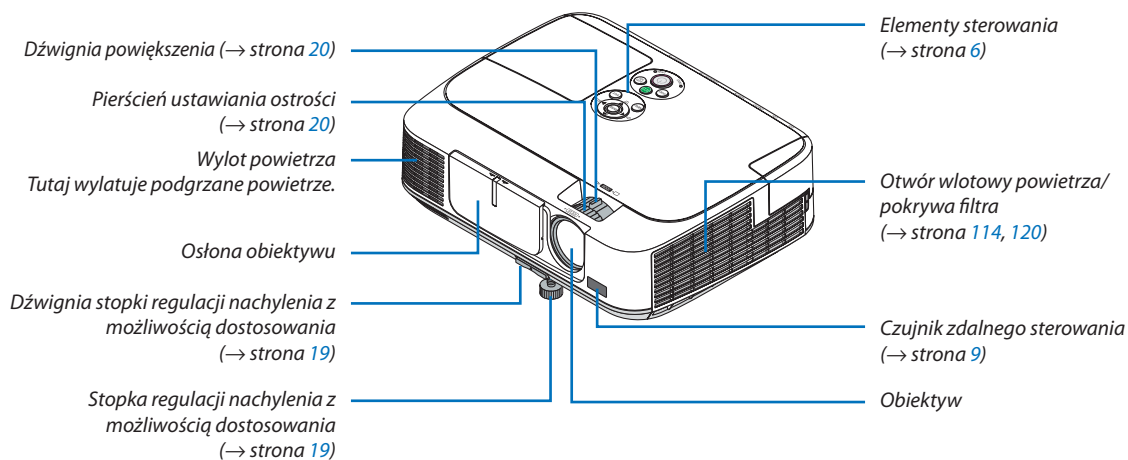

## Tył

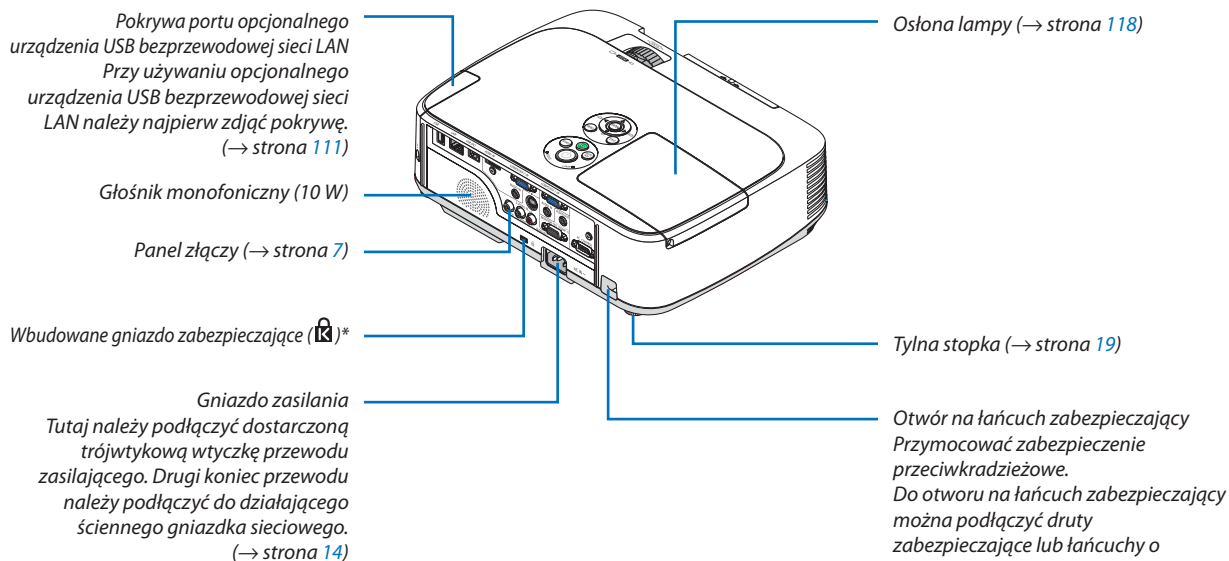

\* To gniazdo bezpieczeństwa obsługuje system zabezpieczający MicroSaver®.

## Otwieranie i zamykanie osłony obiektywu

Przesuń pokrywę obiektywu w lewo, aby odsłonić obiektyw.

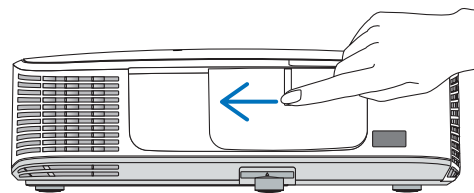

Aby zasłonić obiektyw, należy przesunąć osłonę obiektywu na prawo.

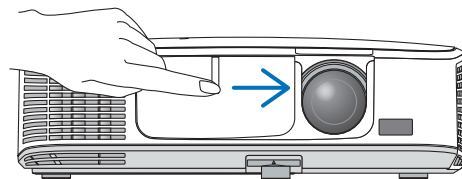

### UWAGA:

- Osłona obiektywu współpracuje z funkcją wyciszenia dźwięku/ obrazu. Zamknięcie osłony obiektywu spowoduje wyłączenie dźwięku i obrazu podczas normalnej pracy projektora; otwarcie osłony spowoduje przywrócenie odtwarzania dźwięku i obrazu.  
 Po zamknięciu osłony obiektywu następuje wyłączenie obrazu i dźwięku, lecz lampa nadal się świeci. Zostanie ona automatycznie wyłączona przy utrzymywaniu się takiego stanu przez około 2 godziny.
- Nie wolno stosować nadmiernej siły do zaciągania osłony obiektywu oraz nie wolno silnie jej dociskać do dołu i do góry. Może to spowodować uszkodzenie mechanizmu przesuwania osłony obiektywu!

## Najważniejsze funkcje

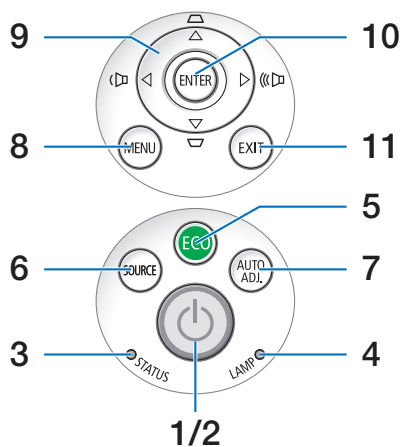

1.  **Przycisk (POWER) (Zasilanie)** (→ strona 15, 24)
2. **Wskaźnik POWER (Zasilanie)** (→ strona 14, 15, 24, 122)
3. **Wskaźnik STATUS (Stan)** (→ strona 122)
4. **Wskaźnik LAMP (Lampa)** (→ strona 117, 122)
5. **Przycisk ECO (Ekologiczny)** (→ strona 27)
6. **Przycisk SOURCE (Źródło)** (→ strona 17)
7. **Przycisk AUTO ADJ. (Automatyczna regulacja)**  
(→ strona 23)
8. **Przycisk MENU** (→ strona 70)
9. **Przyciski ▲▼◀▶ / regulacji głośności ◀▶ / korekcji  
zniekształceń trapezowych ▲▼** (→ strona 21, 23)
10. **Przycisk ENTER** (→ strona 70)
11. **Przycisk EXIT (Zamknij)** (→ strona 70)



## Cechy panelu złączy

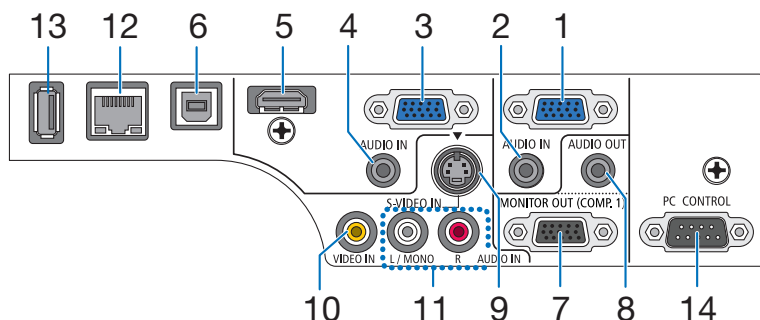

1. **Złącze wejścia COMPUTER 1 IN/ składowego sygnału obrazu (Mini D-Sub 15 Pin)** (→ strona 104, 108)
2. **Wejście COMPUTER 1 AUDIO IN Mini Jack (Stereo Mini)** (→ strona 104, 107, 108)
3. **Złącze wejścia COMPUTER 2 IN/ składowego sygnału obrazu (Mini D-Sub 15 Pin)** (→ strona 104, 108)
4. **Wejście COMPUTER 2 AUDIO IN Mini Jack (Stereo Mini)** (→ strona 104, 107, 108)
5. **Złącze HDMI IN (Typ A)** (→ strona 104, 109)
6. **Port USB (PC) (Typ B)** (→ strona 39, 104)
7. **Wyjście MONITOR OUT (COMP. 1) (Mini D-Sub 15 Pin)** (→ strona 106)
8. **Wyjście AUDIO OUT Mini Jack (Stereo Mini)** (→ strona 106)
9. **Wejście S-VIDEO IN (Mini DIN 4 Pin)** (→ strona 107)
10. **Wejście VIDEO IN (RCA)** (→ strona 107)
11. **Wejście VIDEO/S-VIDEO AUDIO IN L/MONO, R (RCA)** (→ strona 107)
12. **Port LAN (RJ-45)** (→ strona 110)
13. **Port USB (Typ A)** (→ strona 61)
14. **Port sterowania komputerem [PC CONTROL] Port (D-Sub 9 Pin)** (→ strona 130)

Tego portu używa się do podłączenia komputera lub systemu sterującego. Pozwala to sterować komputerem za pomocą protokołu komunikacji szeregowej. W razie pisania własnych programów typowe kody sterowania komputera przedstawiono na stronie 130.

## 4 Nazwy części pilota zdalnego sterowania

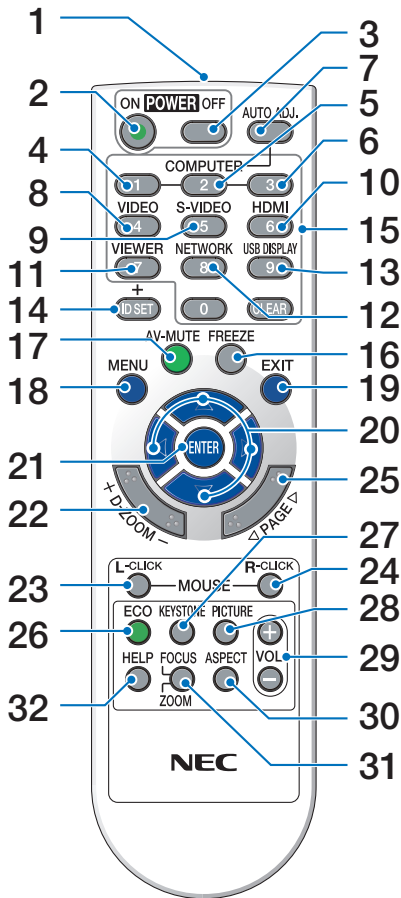

### 1. Nadajnik podczerwieni

(→ strona 9)

### 2. Przycisk POWER ON (Wł. zasilanie)

(→ strona 15)

### 3. Przycisk POWER OFF (Wyl. zasilanie)

(→ strona 24)

### 4, 5, 6. Przycisk COMPUTER 1/2/3

(→ strona 17)

(Przycisk COMPUTER 3 nie działa).

### 7. Przycisk AUTO ADJ. (Automatyczna regulacja)

(→ strona 23)

### 8. Przycisk VIDEO

(→ strona 17)

### 9. Przycisk S-VIDEO

(→ strona 17)

### 10. Przycisk HDMI (→ strona 17)

### 11. Przycisk VIEWER (→ strona 17, 61)

### 12. Przycisk NETWORK (Sieć) (→ strona 17)

### 13. Przycisk USB DISPLAY (Wyświetlacz na USB)

(→ strona 17)

### 14. Przycisk ID SET (Ustaw ID)

(→ strona 88)

### 15. Przyciski klawiatury numerycznej/ przycisk CLEAR (Wyzeruj) (→ strona 88)

### 16. Przycisk FREEZE (Zamroź)

(→ strona 26)

### 17. Przycisk AV-MUTE (Wycisz audio/wideo)

(→ strona 26)

### 18. Przycisk MENU

(→ strona 70)

### 19. Przycisk EXIT (Zamknij) (→ strona 70)

### 20. Przycisk ▲▼◀▶ (→ strona 70)

### 21. Przycisk ENTER (→ strona 70)

### 22. Przycisk D-ZOOM (+)(-) (Powiększenie cyfrowe)

(→ strona 26)

### 23. Przycisk MOUSE L-CLICK (Kliknięcie lewym przyciskiem myszy)\* (→ strona 38)

### 24. Przycisk MOUSE R-CLICK (Kliknięcie prawym przyciskiem myszy)\* (→ strona 38)

### 25. Przycisk PAGE (Strona) ▽/△\*

(→ strona 38)

### 26. Przycisk ECO (Ekologiczny) (→ strona 27)

### 27. Przycisk KEYSTONE (Zniekształcenia trapezowe)

(→ strona 22)

### 28. Przycisk PICTURE (Obraz)

(→ strona 76, 78)

### 29. Przycisk VOL. (+)(-)

(→ strona 23)

### 30. Przycisk ASPECT (Współczynnik kształtu)

(→ strona 81)

### 31. Przycisk FOCUS/ZOOM (Ostrość/ powiększenie)

(nieдоступny w projektorach tej serii)

### 32. Przycisk HELP (Pomoc)

(→ strona 96)

\* Przyciski MOUSE L-CLICK (kliknięcie lewym przyciskiem myszy) i MOUSE R-CLICK (kliknięcie prawym przyciskiem myszy) działają tylko po połączeniu projektora z komputerem za pomocą przewodu USB.

## Zakładanie baterii

- 1 Silnie naciśnij i zsuń osłonę baterii.
- 2 Załóż nowe baterie (AAA). Upewnij się, czy prawidłowo ustawiono bieguny baterii (+/-).
- 3 Wsuń osłonę nad baterie aż do jej zatrzaśnięcia. Nie wolno łączyć starych i nowych baterii lub różnych rodzajów baterii.

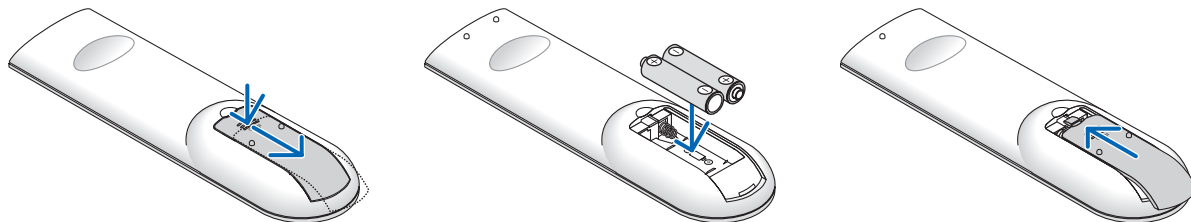

## Środki ostrożności dotyczące pilota zdalnego sterowania

- Pilota zdalnego sterowania trzeba traktować z zachowaniem szczególnej ostrożności.
- W razie zamoczenia pilota zdalnego sterowania należy go natychmiast wytrzeć do sucha.
- Unikać nadmiernego ciepła i wilgoci.
- Baterii nie wolno podgrzewać, demontować oraz powodować zwarcia.
- Nie wolno wyrzucać baterii do ognia.
- Jeśli pilot zdalnego sterowania nie będzie używany przez długi czas, należy wyjąć baterie.
- Upewnij się, czy prawidłowo ustawiono bieguny baterii (+/-).
- Nie wolno mieszać starych i nowych baterii lub różnych rodzajów baterii.
- Zużyte baterie należy utylizować zgodnie z lokalnymi przepisami.

## Zakres pracy bezprzewodowego pilota zdalnego sterowania

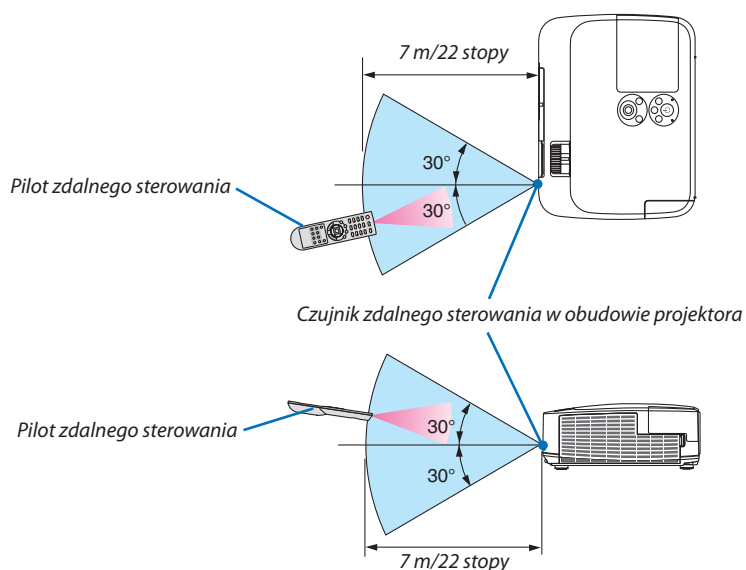

- Sygnał podczerwieni zależy od linii widzenia i sięga na odległość około 7 m (22 stóp) w obrębie 60-stopniowego kąta czujnika zdalnego sterowania w obudowie projektora.
- Projektor nie odpowie, jeżeli pomiędzy czujnikiem i pilotem zdalnego sterowania znajdują się przeszkody albo silne światło będzie padać na czujnik. Rozładowane baterie również utrudniają prawidłowe działanie pilota zdalnego sterowania.

## 5 Środowisko operacyjne oprogramowania dostarczonego na dysku CD-ROM

Nazwy i funkcje programów dołączonych w pakiecie

Nazwa programu	Funkcje
Virtual Remote Tool (Tylko system Windows)	Jest to program używany do kontrolowania włączania/ wyłączenia zasilania oraz wyboru źródła projektora z poziomu komputera przy użyciu połączenia za pomocą dostarczonego przewodu komputerowego (VGA) oraz innych przewodów. (→ strona 32)

Nazwa programu	Funkcje
Image Express Utility Lite Image Express Utility Lite for Mac OS	<ul style="list-style-type: none"> <li>• Jest to program używany do wyświetlania ekranu komputera za pośrednictwem przewodu USB albo sieci przewodowej lub bezprzewodowej. Nie ma potrzeby używania przewodu komputerowego (VGA). (→ strona 39, strona 52)</li> <li>• Tego programu można używać do kontrolowania włączania/ wyłączenia zasilania oraz wyboru źródła projektora z poziomu komputera.</li> <li>• Narzędzie korekcji geometrycznej Geometric Correction Tool (GCT) pozwala korygować zniekształcenia obrazów rzutowanych na zakrzywioną ścianę. (→ strona 57)</li> </ul> <p>* Funkcje „USB Display” (Wyświetlacz na USB) i „GCT” (Narzędzie korekcji geometrycznej) nie są obsługiwane przez komputery Mac.</p>

Nazwa programu	Funkcje
PC Control Utility Pro 4 PC Control Utility Pro 5 (do systemów Mac OS)	Jest to program używany do obsługi projektora z poziomu komputera po połączeniu komputera i projektora za pomocą przewodu szeregowego albo przewodowej lub bezprzewodowej sieci LAN. (→ strona 48)

Nazwa programu	Funkcje
Viewer PPT Converter 3.0 (Tylko system Windows)	Jest to program używany do konwersji plików utworzonych w aplikacji PowerPoint do plików JPEG, które można wyświetlać za pomocą funkcji Viewer projektora po podłączeniu do niego dysku USB. (→ strona 67)

### UWAGA:

- Program Image Express Utility Lite nie obsługuje trybu „Meeting Mode” (Zebrania) dostępnego w programie Image Express Utility 2.0 dołączanym do niektórych innych modeli projektorów naszej firmy.

### Usługa pobierania danych

W celu uzyskania informacji dotyczących aktualizacji tych programów należy odwiedzić naszą witrynę internetową:

Adres URL: <http://www.nec-display.com/dl/en/index.html>

## Środowisko operacyjne

W dalszej części opisano środowisko operacyjne programu Image Express Utility Lite. Informacje dotyczące innych programów zawiera funkcja pomocy każdego programu.

### [Windows]

Obsługiwane systemy operacyjne	<p>Windows 7 Home Basic          Windows 7 Home Premium          Windows 7 Professional          Windows 7 Ultimate          Windows 7 Enterprise          Windows Vista Home Basic          Windows Vista Home Premium          Windows Vista Business          Windows Vista Ultimate          Windows Vista Enterprise          Windows XP Home Edition (wersja 32-bitowa) z dodatkiem Service Pack 3 lub nowszym          Windows XP Professional (wersja 32-bitowa) z dodatkiem Service Pack 3 lub nowszym</p> <ul style="list-style-type: none"> <li>• Funkcja oszczędzania energii systemu Windows nie jest obsługiwana.</li> </ul>
Procesor	<ul style="list-style-type: none"> <li>• Windows 7/Windows Vista              Procesor Pentium M 1,2 GHz lub szybszy              Zalecany procesor dwurdzeniowy 1,5 GHz lub szybszy</li> <li>• Windows XP              Procesor Pentium M 1,0 GHz lub szybszy              Zalecany procesor dwurdzeniowy 1,0 GHz lub szybszy</li> </ul>
Pamięć	<ul style="list-style-type: none"> <li>• Windows 7/Windows Vista              512 MB lub więcej              Zalecany 1 GB lub więcej</li> <li>• Windows XP              256 MB lub więcej              Zalecane 512 MB lub więcej</li> </ul> <p>* Większa ilość pamięci może być wymagana w celu jednoczesnego uruchamiania dodatkowych aplikacji.</p>
Karta graficzna	<ul style="list-style-type: none"> <li>• Windows 7/Windows Vista              Wynik cząstkowy elementu Grafika 3,0 lub więcej Indeksu wydajności systemu Windows.</li> </ul>
Środowisko sieciowe	Przewodowa lub bezprzewodowa sieć LAN kompatybilna z protokołem TCP/IP (* Należy użyć urządzenia bezprzewodowej sieci LAN zgodnego ze standardem Wi-Fi).
Rozdzielczość	<ul style="list-style-type: none"> <li>• Windows 7/Windows Vista              Wymagana SVGA (800 × 600) lub wyższa              Zalecana XGA (1024 × 768) lub wyższa</li> <li>• Windows XP              Wymagana VGA (640 × 480) lub wyższa              Zalecana XGA (1024 × 768) lub wyższa</li> </ul> <p>Zalecane 1024 punktów × 768 wierszy - 1280 punktów × 800 wierszy (M311W/M271W)</p>
Kolory ekranu	<p>High Color (15-bitowe, 16-bitowe)          True Color (24-bitowe, 32-bitowe) (zalecane)</p> <ul style="list-style-type: none"> <li>• 256 lub mniej kolorów nie jest obsługiwane.</li> </ul>

**[Mac]**

Obsługiwane systemy operacyjne	Mac OS X v10.6, v10.7
Procesor	Wymagany procesor Intel® Core™ Duo 1,5 GHz lub szybszy Zalecany procesor Intel® Core™ 2 Duo 1,6 GHz lub szybszy * Procesory PowerPC® nie są obsługiwane
Pamięć	Wymagane 512 MB lub więcej
Środowisko sieciowe	Jest wymagana sieć LAN przewodowa lub bezprzewodowa obsługująca protokół TCP/IP Gwarancja współpracy z programem Image Express Utility Lite dotyczy wyłącznie kart LAN wbudowanych w komputery Mac. Funkcja „Easy Connection” (Łatwe połączenie) obsługuje wyłącznie karty LAN.
Obsługiwana rozdzielczość	Wymagana VGA (640 × 480) lub wyższa Zalecana XGA (1024 × 768) lub wyższa (1024 × 768 – 1280 × 800 zalecana dla modelu M311W/M271W)
Obsługiwana liczba kolorów ekranu	Wymagane 16,7 miliona kolorów

## 2. Wyświetlanie obrazu (podstawowe działanie)

---

W tym rozdziale zawarto opis włączania projektora i wyświetlania obrazu na ekranie.

### 1 Procedura wyświetlania obrazu

#### Punkt 1

- Podłączenie komputera/ przewodu zasilającego (→ strona 14)



#### Punkt 2

- Włączenie projektora (→ strona 15)



#### Punkt 3

- Wybranie źródła (→ strona 17)



#### Punkt 4

- Regulacja wymiarów i położenia obrazu (→ strona 18)
- Korekcja zniekształceń trapezowych [ZNIEKSZTAŁC. TRAPEZ.] (→ strona 21)



#### Punkt 5

- Regulacja obrazu i dźwięku
  - Automatyczna optymalizacja sygnału komputerowego (→ strona 23)
  - Zwiększanie lub zmniejszanie głośności (→ strona 23)



#### Punkt 6

- Prezentacja



#### Punkt 7

- Wyłączenie projektora (→ strona 24)



#### Punkt 8

- Po zakończeniu używania (→ strona 25)

### 2 Podłączenie komputera/ przewodu zasilającego

#### 1. Podłącz komputer do projektora.

W tym rozdziale przedstawiono informację dotyczące podstawowego podłączenia projektora do komputera. Informacje dotyczące innych połączeń zawiera rozdział „6. Montaż i połączenia” na stronie 104.

Podłącz przewód komputerowy (VGA) do wejścia COMPUTER 1 IN projektora i portu komputera (mini D-Sub 15 Pin). Obracając śruby radełkowane obu złączy, zamocuj przewód komputerowy (VGA).

#### 2. Podłącz dostarczony przewód zasilający do projektora.

Najpierw podłącz dostarczoną trójwtykową wtyczkę przewodu zasilającego do wejścia AC IN projektora, a drugi koniec przewodu do działającego ściennego gniazdka sieciowego.

Wskaźnik zasilania projektora zacznie migać na kilka sekund, a następnie zapali się na kolor pomarańczowy\* (tryb gotowości).

Wskaźnik STATUS (Stan) zaświeci się na zielono\*.

\* Będzie to dotyczyć obu wskaźników po wybraniu opcji [NORMALNY] parametru [TRYB GOTOWOŚCI]. Patrz: sekcja Wskaźnik POWER (Zasilanie). (→ strona 122)

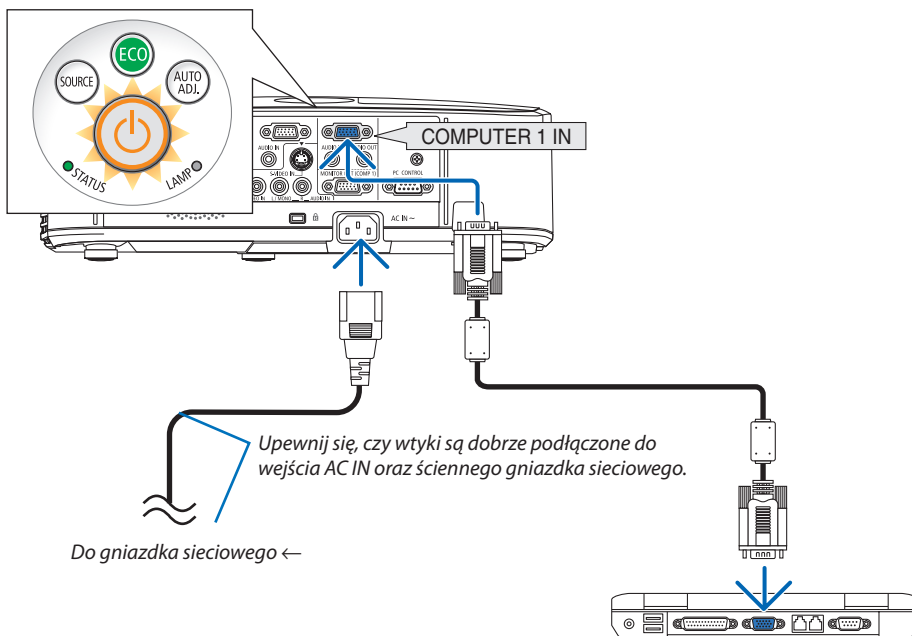

#### **⚠ OSTRZEŻENIE:**

Elementy projektora mogą się tymczasowo nagrzewać w razie wyłączenia projektora za pomocą przycisku POWER (Zasilanie) lub odłączenia zasilacza sieciowego podczas normalnej pracy projektora.

Podczas podnoszenia projektora należy zachować ostrożność.



### 3 Włączanie projektora

1. Przesuń pokrywę obiektywu w lewo, aby odsłonić obiektyw.

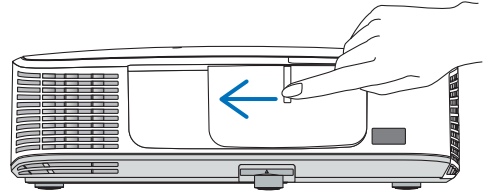

2. Naciśnij przycisk  (POWER, zasilanie) na obudowie projektora lub przycisku POWER ON (Włączenie zasilania) na pilocie zdalnego sterowania.

Wskaźnik POWER (Zasilanie) zmieni kolor na niebieski i projektor będzie gotowy do użycia.

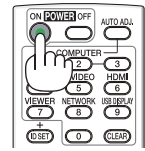
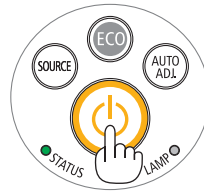

WSKAZÓWKA:

- Wyświetlenie komunikatu „Projektor jest zamknięty! Wprowadź słowo kluczowe.” oznacza, że włączono funkcję [BEZPIECZEŃSTWO]. (→ strona 29)

Po włączeniu projektora upewnij się, czy włączono komputer lub źródło obrazu oraz czy otwarto osłonę obiektywu.

**UWAGA:** Przy braku sygnału wejściowego wyświetlana jest informacja o braku sygnału (ustawienie fabryczne).

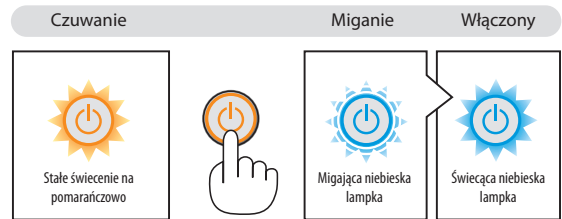

(→ strona 122)

### Uwaga na ekranie rozruchowym (ekran wyboru języka menu)

Po pierwszym włączeniu projektora pojawi się menu rozruchowe. Za pomocą tego menu można wybrać jeden z 29 języków menu.

Aby wybrać język menu, należy wykonać wymienione czynności.

#### 1. Użyj przycisku ▲, ▼, ◀ lub ▶, aby wybrać jeden z 29 języków menu.

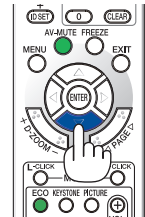
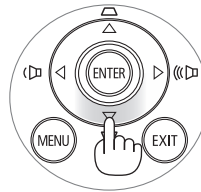

#### 2. Naciśnij przycisk ENTER, aby zatwierdzić wybór.

Po wykonaniu tej procedury można przejść do obsługi menu. W razie potrzeby można później wybrać język menu. (→ [JĘZYK] na stronach 72 i 85)

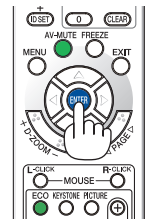
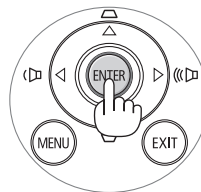

#### UWAGA:

- Przy wyłączeniu i ponownym włączeniu zasilania za pomocą listwy zasilającej lub przerywacza należy odczekać przynajmniej 1 sekundę pomiędzy wyłączeniem głównego zasilania i ponownym włączeniem. W przeciwnym wypadku projektor może nie otrzymać zasilania (dioda LED trybu gotowości nie będzie się palić). W takiej sytuacji należy odłączyć przewód zasilający i ponownie go podłączyć. Włącz główne zasilanie.
- W razie wystąpienia jednej z następujących sytuacji projektor nie zostanie włączony.
- Kiedy temperatura wnętrza projektora jest za wysoka, projektor wykryje anormalnie wysoką temperaturę. W takim stanie projektor nie zostanie włączony, aby chronić podzespoły wewnętrzne. W takiej sytuacji należy odczekać do ochłodzenia podzespołów wewnętrznych projektora.
- Po zakończeniu okresu eksploatacji lampy projektor nie zostanie włączony. W takim przypadku, należy wymienić lampę.
- Zapalenie się wskaźnika STATUS (Stan) na kolor pomarańczowy po naciśnięciu przycisku zasilania oznacza włączenie funkcji [BLOKADA PANELU STER.]. Blokadę można anulować przez jej wyłączenie. (→ strona 87)
- Jeżeli lampa się zaświeci, a wskaźnik STATUS (Stan) miga, włączając się i wyłączając sześć razy w cyklu, należy odczekać pełną minutę i następnie włączyć zasilanie.
- Kiedy wskaźnik POWER (Zasilanie) miga na niebiesko w krótkich cyklach, nie można wyłączyć zasilania za pomocą przycisku POWER (Zasilanie).
- Bezpośrednio po włączeniu projektora może występować miganie obrazu. Jest to normalne zjawisko. Odczekaj 3-5 minut do ustabilizowania świecenia lampy.
- Po włączeniu projektora osiągnięcie pełnej jasności lampy może trochę potrwać.
- W razie włączenia projektora natychmiast po wyłączeniu lampy lub kiedy temperatura jest za wysoka, przez kilka minut wentylatory będą pracować bez wyświetlania obrazu, a dopiero później zostanie rozpoczęte wyświetlanie obrazu.

### 4 Wybieranie źródła

#### Wybieranie komputera lub źródła obrazu

*UWAGA: Włącz komputer lub urządzenie źródła obrazu podłączone do projektora.*

#### Automatyczne wykrywanie sygnału

Naciśnij raz przycisk SOURCE (Źródło). Projektor wyszuka dostępne źródło sygnału wejściowego i je wyświetli. Źródło sygnału wejściowego będzie zmieniane w następujący sposób:

KOMPUTER1 → KOMPUTER2 → HDMI → VIDEO → S-VIDEO → VIEWER → WYŚW. USB → WYŚW. USB → ...

- Po wyświetleniu ekranu ŹRÓDŁO można kilkakrotnie nacisnąć przycisk SOURCE (Źródło), aby wybrać źródło sygnału wejściowego.

*WSKAZÓWKA: Jeśli brak jest sygnału wyjściowego, dane wejście zostanie pominięte.*

#### Korzystanie z bezprzewodowego pilota zdalnego sterowania

Naciśnij dowolny z przycisków COMPUTER1, COMPUTER2, HDMI, VIDEO, S-VIDEO, VIEWER, NETWORK (Sieć) lub USB DISPLAY (Wyświetlacz na USB).

#### Wybieranie źródła domyślnego

Dane źródło można ustawić jako źródło domyślne, które będzie wyświetlane zawsze po włączeniu projektora.

##### 1. Naciśnij przycisk MENU.

Pojawi się menu.

##### 2. Dwukrotnie naciśnij przycisk ►, aby przejść do menu [USTAW.], po czym naciśnij przycisk ▼ lub ENTER, aby wybrać opcję [OGÓLNE].

##### 3. Naciśnij czterokrotnie przycisk ►, aby wybrać element [OPTIONS(2)] ([OPCJE(2)]).

##### 4. Naciśnij pięciokrotnie przycisk ▼, aby wybrać element [DEFAULT SOURCE SELECT] ([WYBÓR DOM. ŹRÓDŁA]) i naciśnij przycisk ENTER.

Pojawi się ekran [WYBÓR DOM. ŹRÓDŁA].

(→ strona 92)

##### 5. Wybierz źródło używane jako źródło domyślne i naciśnij przycisk ENTER.

##### 6. Kilka razy naciśnij przycisk EXIT (Zamknij), aby zamknąć menu.

##### 7. Ponownie uruchom projektor.

Nastąpi wyświetlenie źródła wybranego w punkcie 5.

*UWAGA: Nawet po włączeniu opcji [AUTO] źródło [SIEĆ] nie zostanie wybrane automatycznie. Aby ustawić sieć jako domyślne źródło obrazu, należy wybrać opcję [SIEĆ].*

*WSKAZÓWKA:*

- Po włączeniu trybu gotowości projektora zastosowanie sygnału komputerowego z komputera podłączonego do wejścia COMPUTER1 IN spowoduje włączenie zasilania projektora i rozpoczęcie wyświetlania obrazu z komputera.  
([AUTO. WŁĄCZ.(COMP1)] → strona 92)
- W systemie Windows 7 kombinacja klawisza Windows i P pozwala szybko i łatwo skonfigurować zewnętrzny wyświetlacz.

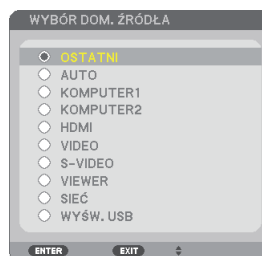
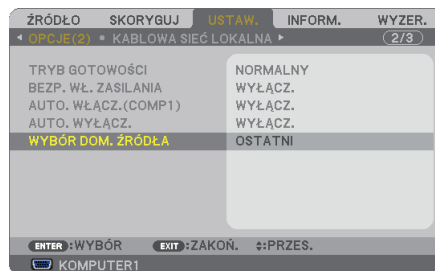
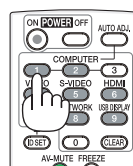
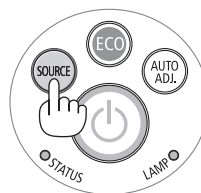

### 5 Regulowanie wymiarów i położenia obrazu

Za pomocą regulowanej stopki z możliwością pochylenia, funkcji powiększania lub pierścienia ustawiania ostrości można wyregulować położenie i wymiary obrazu.

W tym rozdziale pominięto schematy i przewody dla zapewnienia przejrzystości.

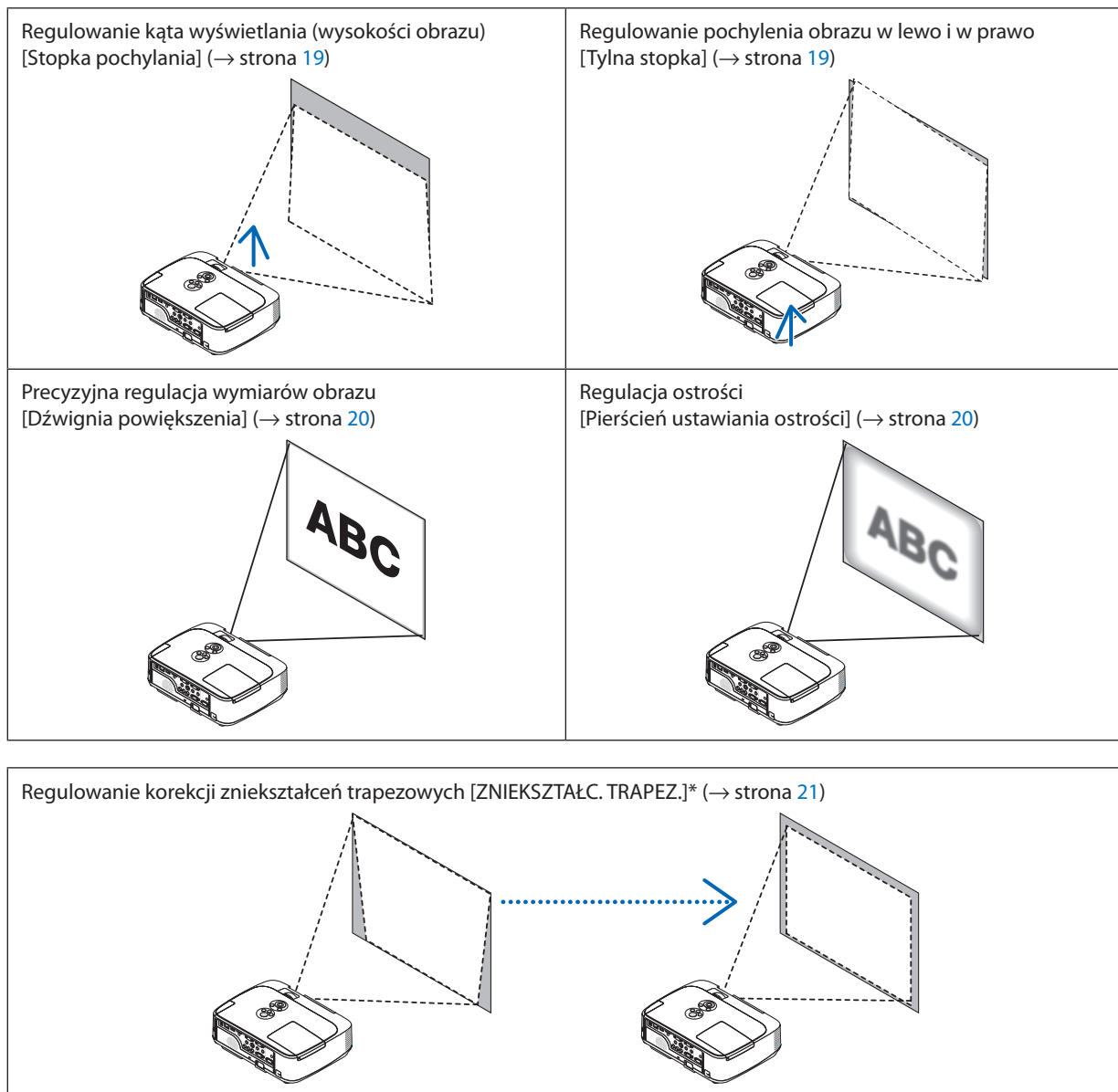

Funkcja automatycznej korekcy zniekształceń trapezowych jest włączona w momencie wysyłki.

Informacje dotyczące ręcznej korekcy zniekształceń trapezowych zawiera rozdział „6. Ręczna korekcja zniekształceń trapezowych” na stronie 21.

## 2. Wyświetlanie obrazu (podstawowe działanie)

### Dostosuj stopkę regulacji nachylenia

#### 1. Podnieś przednią krawędź projektora.

#### PRZESTROGA:

Nie wolno dotykać wylotu powietrza podczas dostosowywania ustawienia stopki regulacji nachylenia, ponieważ nagrzewa się on po włączeniu projektora i pozostaje gorący po wyłączeniu.

#### 2. Dopchnij do góry i chwyć dźwignię stopki regulacji nachylenia z możliwością dostosowania z przodu projektora, aby rozsunąć stopkę.

#### 3. Opuść przód projektora na żądaną wysokość.

#### 4. Zwolnij dźwignię stopki regulacji nachylenia z możliwością dostosowania, aby zablokować stopkę na miejscu.

Stopkę można rozsunąć na długość do 1,6 cala/ 40 mm.

Przód projektora można regulować w zakresie około 10 stopni (do góry).

Obróć tylną stopkę na żądaną wysokość, aby wyrównać obraz na powierzchni wyświetlania.

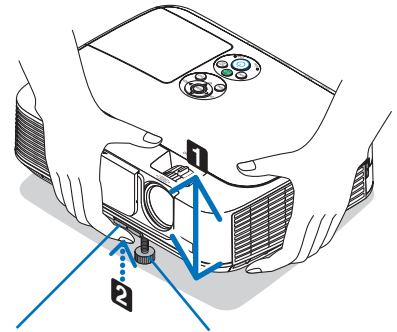

Dźwignia stopki regulacji nachylenia z możliwością dostosowania

Stopka regulacji nachylenia z możliwością dostosowania

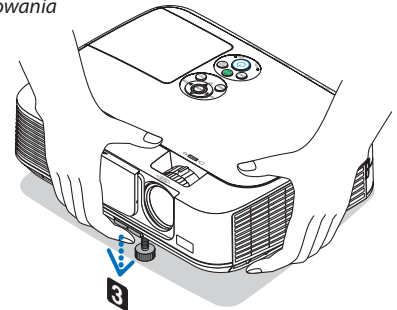

#### PRZESTROGA:

- Stopki pochylającej nie wolno używać do celów niezgodnych z jej przeznaczeniem. Nieprawidłowe użytkowanie, na przykład chwytanie za stopkę lub wieszanie projektora na ścianie przy użyciu stopki może spowodować uszkodzenie urządzenia.

### Regulowanie pochylenia obrazu w lewo i w prawo [Tylna stopka]

#### • Obróć tylną stopkę.

Tylną stopkę można rozsunąć na długość do 0,5 cala/ 12 mm. Obrócenie tylnej stopki pozwala na poziome rozmieszczenie projektora.

#### UWAGA:

- Nie wolno rozsuwać tylnej stopki poza limit wysokości (0,5 cala/12 mm). W przeciwnym wypadku tylna stopka może wypaść z projektora.

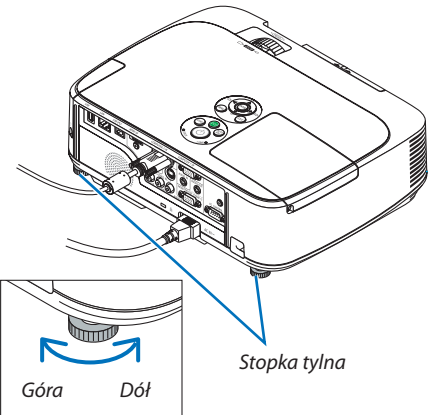
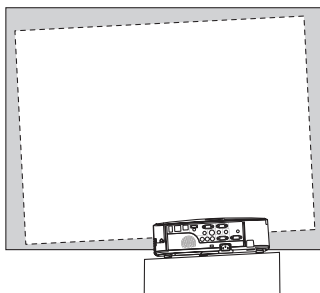

### Powiększenie

Dźwigni ZOOM (Powiększenie) używa się do regulacji wymiarów obrazu na ekranie.

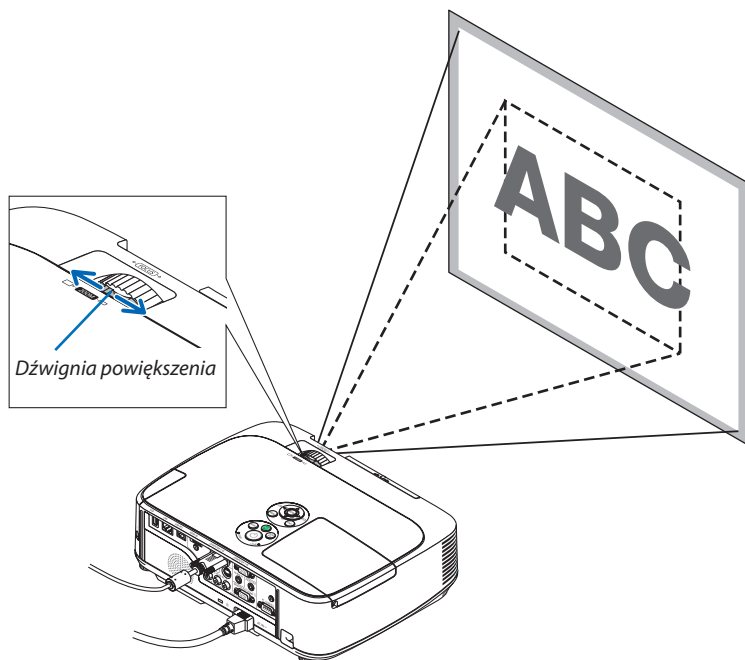

### Ostrość

Obróć pierścień ostrości w celu uzyskania żądanej ostrości.

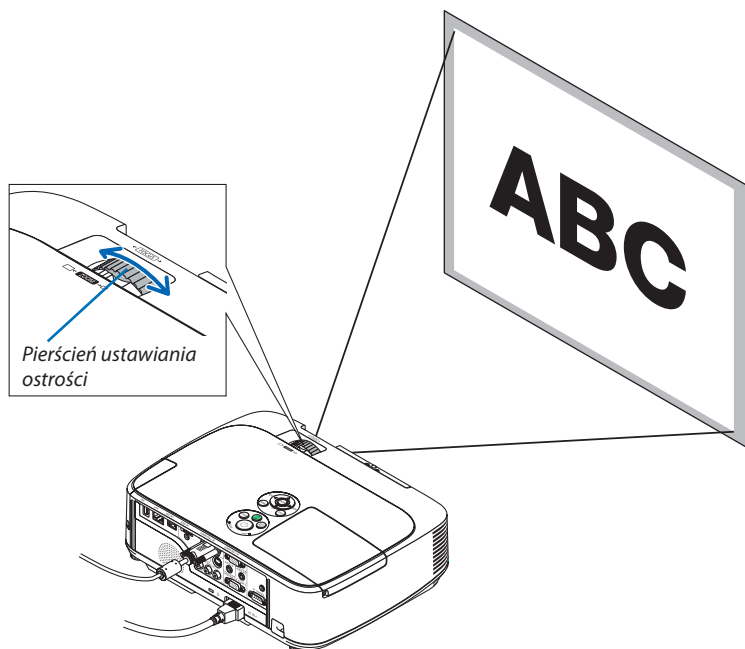

### 6 Ręczna korekcja zniekształceń trapezowych

W razie pochylenia ekranu w pionie dochodzi do wystąpienia dużych zniekształceń trapezowych. Funkcja automatycznej korekcji zniekształceń trapezowych jest włączona w momencie wysyłki. Aby ręcznie skorygować zniekształcenia trapezowe, należy wykonać następujące czynności:

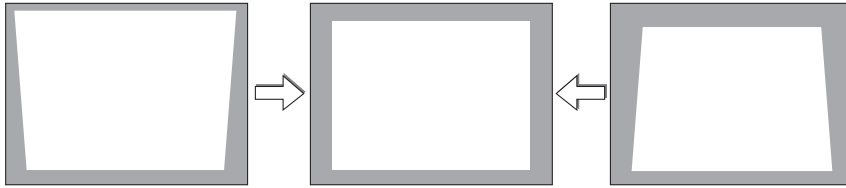

#### UWAGA:

- Korekcja zniekształceń trapezowych może spowodować lekką utratę ostrości z powodu korekcji elektronicznej.
- Zakres korekcji zniekształceń trapezowych można zawęzić w zależności od sygnału lub wybranego współczynnika kształtu.

### Regulacja za pomocą przycisków obudowy projektora

#### 1. Naciśnij przycisk ▲ lub ▼, kiedy nie jest wyświetlane żadne menu.

Pojawi się pasek zniekształcenia trapezowego.

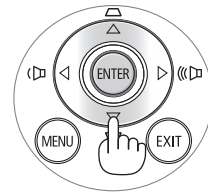
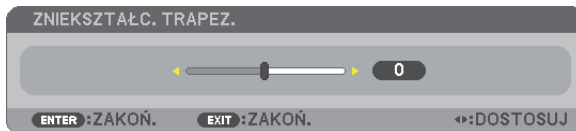

#### 2. Użyj przycisku ▲ lub ▼ do skorygowania zniekształceń trapezowych.

Pasek zniekształceń trapezowych zostanie zamknięty po określonym czasie.

#### 3. Naciśnij przycisk ENTER.

Pasek zniekształcenia trapezowego zostanie zamknięty.

#### UWAGA:

- Po wyświetleniu menu opisana operacja nie jest dostępna. Po wyświetleniu menu należy nacisnąć przycisk MENU, aby zamknąć menu i rozpocząć korekcję zniekształceń trapezowych.  
Z poziomu menu projektora, a następnie wybierz kolejno [USTAW.] → [OGÓLNE] → [AUT. KOR. ZNIEK. TR.]. Zmiany można zapisać za pomocą opcji [ZACH. UST. ZN. TRAPEZ.]. (→ strona 83)
- Sterowanie zniekształceniami trapezowymi nie jest możliwe przy użyciu przycisku ▲ lub ▼, kiedy używany jest tryb VIEWER.

### Regulacja za pomocą pilota zdalnego sterowania

#### 1. Naciśnij przycisk KEYSTONE (Zniekształcenia trapezowe).

Pojawi się pasek zniekształcenia trapezowego.

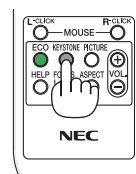

#### 2. Użyj przycisku ◀ lub ▶ do skorygowania zniekształceń trapezowych.

Wyreguluj obraz w taki sposób, aby jego lewa i prawa krawędź były do siebie równoległe.

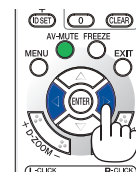
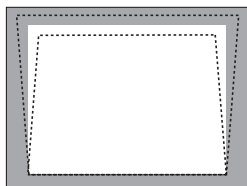

#### 3. Naciśnij przycisk EXIT.

Pasek zniekształcenia trapezowego zostanie zamknięty.

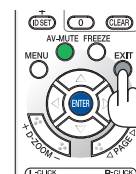



## 7 Automatyczna optymalizacja jakości sygnału komputerowego

### Regulacja obrazu za pomocą funkcji automatycznej regulacji

Automatyczna optymalizacja obrazu komputerowego (COMPUTER1/COMPUTER2)

Naciśnij przycisk AUTO ADJ. (Automatyczne dostosowanie), aby automatycznie zoptymalizować obraz przesyłany z komputera. Ta regulacja może być niezbędna przy pierwszym podłączeniu komputera.

[Obraz o niskiej jakości]

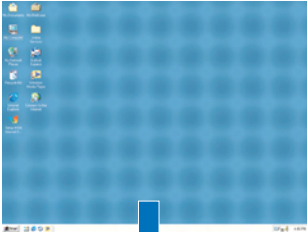

[Obraz normalny]

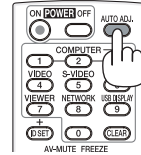
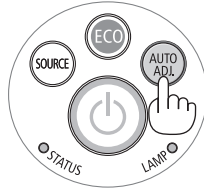
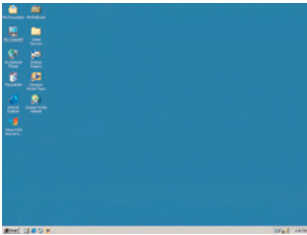

#### UWAGA:

Wyświetlenie niektórych sygnałów może potrwać dłuższy czas, a niektóre sygnały mogą nie być prawidłowo wyświetlane.

- Jeżeli funkcja automatycznej regulacji nie może zoptymalizować sygnału komputerowego, należy spróbować ręcznie wyregulować parametr [POZIOME], [PIONOWE], [ZEGAR] i [FAZA]. (→ strona 79, 80)

## 8 Zwiększanie lub zmniejszanie głośności

Można regulować poziom głośności głośnika.

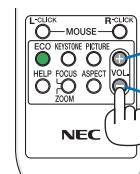

Zwiększa głośność

Zmniejsza głośność

**WSKAZÓWKA:** Kiedy nie widać żadnego menu, przyciski ◀ i ▶ projektora służą jako elementy sterowania poziomem głośności.

#### UWAGA:

- Sterowanie głośnością za pomocą przycisków ◀ i ▶ nie jest możliwe, kiedy powiększono obraz a pomocą przycisku D-ZOOM (+) lub po wyświetleniu menu ekranowego.
- Sterowanie głośnością nie jest możliwe przy użyciu przycisku ◀ lub ▶, kiedy używany jest tryb VIEWER.

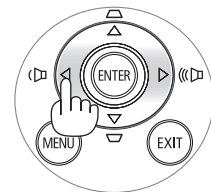

**WSKAZÓWKA:** Nie można dostosować poziomu głośności dźwięku funkcji [SYGNAŁ AKUSTYCZNY]. Aby wyłączyć dźwięk funkcji [SYGNAŁ AKUSTYCZNY], z menu wybierz kolejno [USTAW.] → [OPCJE(1)] → [SYGNAŁ AKUSTYCZNY] → [WYŁĄCZ.].

### 9 Wyłączanie projektora

Aby wyłączyć projektor:

1. **Najpierw naciśnij przycisk  (POWER, zasilanie) na obudowie projektora lub przycisku POWER OFF (Wyłączenie zasilania) na pilocie zdalnego sterowania.**

Zostanie wyświetlony komunikat potwierdzenia.

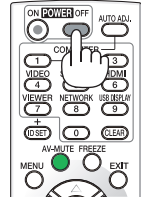
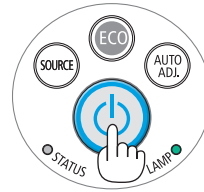
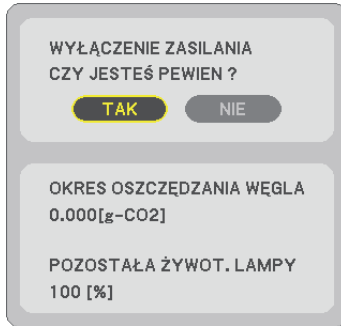

2. **Następnie ponownie naciśnij przycisk ENTER albo przycisk  (POWER, zasilanie) lub POWER OFF (Wyłączenie zasilania).**

Lampa zostanie wyłączona, a projektor przejdzie w tryb gotowości. W trybie gotowości dioda POWER (Zasilanie) miga na pomarańczowo, a dioda STATUS (Stan) – na zielono, kiedy wybrano opcję [NORMALNY] parametru [TRYB GOTOWOŚCI].

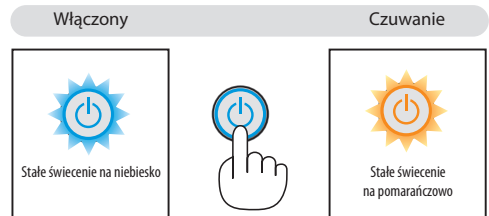

#### OSTRZEŻENIE:

Elementy projektora mogą się tymczasowo nagrzewać w razie wyłączenia projektora za pomocą przycisku POWER (Zasilanie) lub odłączenia zasilania sieciowego podczas normalnej pracy projektora. Podczas podnoszenia projektora należy zachować ostrożność.

#### UWAGA:

- Kiedy wskaźnik POWER (Zasilanie) miga na niebiesko w krótkich cyklach, nie można wyłączyć zasilania.
- Zasilania sieciowego nie można wyłączyć przez 60 sekund po włączeniu projektora i rozpoczęciu wyświetlania obrazu.
- Zasilania sieciowego nie wolno odłączać od projektora w ciągu 10 sekund od wprowadzenia zmiany lub skonfigurowania zmian i zamknięcia menu. Może to spowodować utratę zmian i konfiguracji.

### 10 Po użyciu

Przygotowanie: Upewnij się, że projektor jest wyłączony.

1. **Odłącz przewód zasilający.**
2. **Odłącz inne przewody.**
  - Odłącz dysk USB, jeżeli podłączono go do projektora.
3. **Schowaj stopkę regulacji nachylenia z możliwością dostosowania, jeżeli została rozsunięta.**
4. **Przesuń pokrywę obiektywu w prawo, aby zasłonić obiektyw.**
5. **Umieść projektor i akcesoria w dostarczonym miękkim futerale.**

Schowaj projektor w miękkim futerale z obiektywem skierowanym do góry w sposób przedstawiony na ilustracji. Ma to zapobiec uszkodzeniu obiektywu.

Projektor wkładać z obiektywem skierowanym do góry.

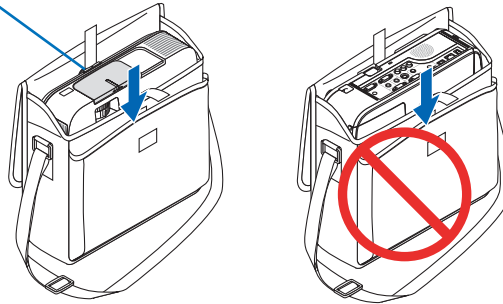

**UWAGA:** Przy umieszczaniu projektora w miękkim futerale należy schować stopkę regulacji pochylenia i tylną stopkę. Nieprzestrzeganie powyższego zalecenia może spowodować uszkodzenie projektora.

#### **⚠ OSTRZEŻENIE:**

Przy wkładaniu projektora do miękkiego futerału bezpośrednio po używaniu projektora należy zachować szczególną ostrożność. Obudowa projektora jest wówczas gorąca.

# 3. Przydatne funkcje

## 1 Wyłączanie obrazu i dźwięku

Za pomocą przycisku AV-MUTE (Wycisz audio/wideo) można wyłączyć na krótki czas obraz i dźwięk. Ponowne naciśnięcie tego przycisku przywróci odtwarzanie obrazu i dźwięku.

Funkcja oszczędzania energii projektora zacznie działać po 10 sekundach od wyłączenia obrazu.

Wiąże się to z ograniczeniem mocy lampy.

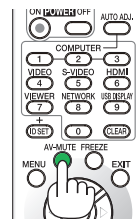

### UWAGA:

- Nawet po wyłączeniu obrazu menu jest nadal wyświetlane na ekranie.
- Nie można wyłączyć odtwarzania dźwięku z wyjścia AUDIO OUT (Stereo mini).
- Nawet po włączeniu funkcji oszczędzania energii można tymczasowo przywrócić oryginalny poziom mocy lampy.
- Po przywróceniu obrazu, nawet w razie natychmiastowego naciśnięcia przycisku AV-MUTE (Wycisz audio/wideo) po uaktywnieniu funkcji oszczędzania energii, jasność lampy może nie zostać przywrócona do oryginalnego poziomu.

## 2 Zamrażanie obrazu

Naciśnij przycisk FREEZE (Zamroź), aby zamrozić obraz. Ponowne naciśnięcie przycisku spowoduje wznowienie odtwarzania.

UWAGA: Obraz jest zamrożony, lecz oryginalne video jest dalej odtwarzane.

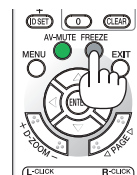

## 3 Powiększanie obrazu

Obraz można powiększyć maksymalnie czterokrotnie.

UWAGA: Maksymalne powiększenie może być mniejsze niż czterokrotne w zależności od używanego sygnału.

W tym celu należy wykonać następujące czynności:

### 1. Naciśnij przycisk D-ZOOM (+), aby powiększyć obraz.

Do przesuwania powiększonego obrazu można używać przycisków ▲, ▼, ◀, ▶.

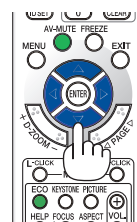
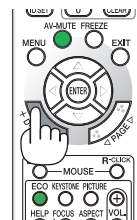
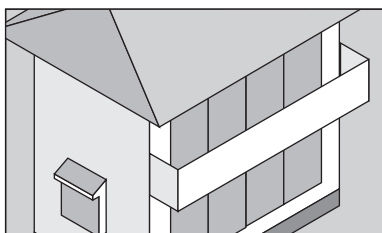
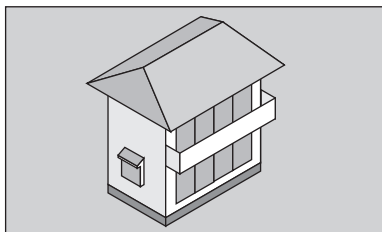

## 2. Naciśnij przycisk ▲▼◀▶.

Obszar powiększonego obrazu zostanie przesunięty.

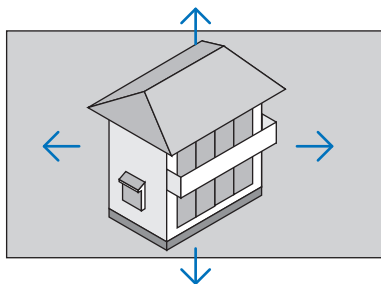

## 3. Naciśnij przycisk D-ZOOM (-).

Każde naciśnięcie przycisku D-ZOOM (-) powoduje pomniejszenie obrazu.

UWAGA:

- Obraz jest powiększany i pomniejszany w odniesieniu do środka ekranu.
- Wyświetlenie menu spowoduje anulowanie bieżącego powiększenia.

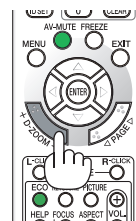

## 4 Zmiana trybu ekologicznego/sprawdzenie działania energooszczędnego

### Używanie trybu ekologicznego [TRYB EKOLOGICZNY]

Tryb ECO MODE (TRYB EKOLOGICZNY) (NORMAL (NORMALNY) i ECO (EKOLOGICZNY)) wydłuża żywotność lampy przy jednoczesnym obniżeniu zużycia energii oraz zmniejszeniu emisji CO<sub>2</sub>.

Można wybrać cztery tryby jasności lampy: [OFF] ([WYŁĄCZ.]), [AUTO ECO] ([AUTO-EKOLOGICZNY]), [NORMAL] ([NORMALNY]) i [ECO] ([EKOLOGICZNY]).

[TRYB EKOLOGICZNY]	Opis	Stan wskaźnika LAMP (Lampa)	
[OFF] ([WYŁĄCZ.])	Poziom jasności lampy to 100%.		Wyłączony
[AUTO ECO] ([AUTO-EKOLOGICZNY])	Poziom zużycia energii przez lampę będzie automatycznie zmieniany z [OFF] ([WYŁĄCZ.]) na [NORMAL] ([NORMALNY]) i odwrotnie w zależności od poziomu obrazu <i>UWAGA: Jasne przejścia mogą być mniej widoczne w zależności od obrazu.</i>		
[NORMAL] ([NORMALNY])	Zużycie energii przez lampę (ok. 80% jasności w modelach M311X/M271X/M271W i ok. 75% w modelach M361X/M311W). Żywotność lampy można zwiększyć, obniżając moc lampy.		Stałe zielone świecenie
[ECO] ([EKOLOGICZNY])	Zużycie energii przez lampę (około 60% jasności). Okres eksploatacji lampy może być dłuższy niż w trybie NORMAL (NORMALNY). Pozwala na to sterowanie energią odpowiednio do używanej lampy. Maksymalne zużycie energii będzie równoważne zużyciu przy ustawieniu NORMAL (NORMALNY).		

Aby włączyć funkcję [TRYB EKOLOGICZNY] należy wykonać następujące czynności:

1. Naciśnij przycisk ECO (Ekologiczny) na pilocie zdalnego sterowania, aby wyświetlić ekran [TRYB EKOLOGICZNY].

2. Ponownie naciśnij przycisk ECO (Ekologiczny), aby wybrać żądany tryb.

- Każde naciśnięcie przycisku ECO (Ekologiczny) powoduje zmianę trybu w następującym cyklu:

OFF (WYŁĄCZ.) → AUTO ECO (AUTO-EKOLOGICZNY) → NORMAL (NORMALNY) → ECO (EKOLOGICZNY) → OFF (WYŁĄCZ.)

WSKAZÓWKI:

- Symbol liścia u dołu menu przedstawia bieżący wybór trybu EKOLOGICZNY.



## UWAGA:

- Funkcję [TRYB EKOLOGICZNY] można również zmieniać z poziomu menu projektora. Wybierz kolejno [USTAW.] → [OGÓLNE] → [TRYB EKOLOGICZNY].
- Pozostały czas pracy lampy oraz przepracowaną liczbę godzin lampy można sprawdzać za pomocą funkcji [CZAS WYKORZYSTYWANIA]. Wybierz element [INFORM.] → [CZAS WYKORZYSTYWANIA].
- Projektor zawsze pracuje w trybie [NORMAL] ([NORMALNY]) przez 90 sekund po włączeniu lampy oraz kiedy wskaźnik POWER (Zasilanie) miga na zielono. Zmiana ustawienia trybu [ECO MODE] ([TRYB EKOLOGICZNY]) nie będzie mieć żadnego wpływu na stan lampy.
- Po upływie 1 minuty od wyświetlenia informacji o braku sygnału, ekranu logo lub czarnego/niebieskiego tryb [ECO MODE] ([TRYB EKOLOGICZNY]) zostanie automatycznie przełączony na [ECO] ([EKOLOGICZNY]).
- W razie przegrzania projektora w trybie [OFF] ([WYŁĄCZ.]) może dojść do automatycznego przełączenia opcji [ECO MODE] ([TRYB EKOLOGICZNY]) na tryb [NORMAL] ([NORMALNY]) w celu ochrony projektora. Kiedy projektor pracuje w trybie [NORMAL] ([NORMALNY]), jasność obrazu jest mniejsza. Gdy temperatura projektora wróci do normalnego poziomu, tryb [ECO MODE] ([TRYB EKOLOGICZNY]) zostanie ponownie przełączony do trybu [OFF] ([WYŁĄCZ.]). Symbol termometru  wskazuje automatyczne włączenie trybu [NORMAL] ([NORMALNY]) funkcji [ECO MODE] ([TRYB EKOLOGICZNY]) z powodu zbyt wysokiej temperatury wewnętrznej.

## Sprawdzanie wpływu trybu energooszczędnego [LICZNIK WĘGLA]

Ta funkcja pozwala wyświetlać wpływ oszczędzania energii na redukcję emisji CO<sub>2</sub> (kg), gdy tryb [ECO MODE] ([TRYB EKOLOGICZNY]) projektora zostanie ustawiony na [AUTO ECO] ([AUTO-EKOLOGICZNY]), [NORMAL] ([NORMALNY]) lub [ECO] ([EKOLOGICZNY]). Ta funkcja nosi nazwę [CARBON METER] ([LICZNIK WĘGLA]).

Wyświetlane są dwa komunikaty: [CAŁK. OSZCZ. WĘGLA] i [OSZC. WĘGLA-SESJA]. Komunikat [CAŁK. OSZCZ. WĘGLA] przedstawia całkowitą ilość redukcji emisji CO<sub>2</sub> od momentu wysyłki do chwili bieżącej. Wartość parametru [CZAS WYKORZYSTYWANIA] można sprawdzić z poziomu funkcji [INFORM.] menu. (→ strona 96)

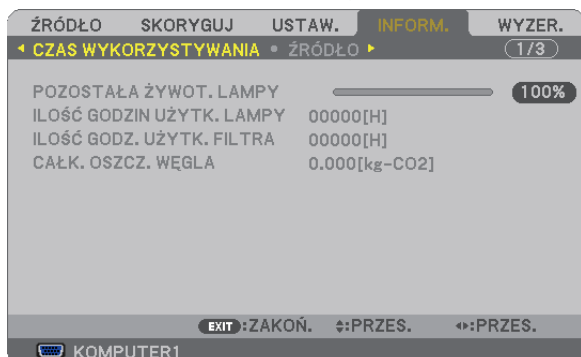

Komunikat [OSZCZ. WĘGLA-SESJA] przedstawia ilość redukcji emisji CO<sub>2</sub> od momentu przejścia na TRYB EKOLOGICZNY bezpośrednio po włączeniu zasilania i wyłączeniu zasilania. Komunikat [OSZCZ. WĘGLA-SESJA] będzie wyświetlany w komunikacie wyłączenia zasilania i potwierdzenia tej operacji w momencie wyłączenia zasilania.

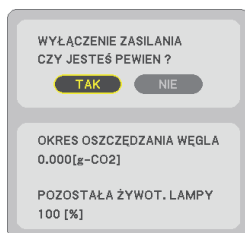

## WSKAZÓWKA:

- W dalszej części przedstawiono wzór używany do wyliczenia poziomu redukcji emisji CO<sub>2</sub>.  

$$\text{Wielkość redukcji emisji CO}_2 = (\text{zużycie energii przy opcji OFF (WYŁĄCZ.) ustawionej dla funkcji ECO MODE (TRYB EKOLOGICZNY)} - \text{zużycie energii przy opcji AUTO ECO/NORMAL/ECO (AUTO-EKOLOGICZNY/NORMALNY/EKOLOGICZNY) ustawionej dla funkcji ECO MODE (TRYB EKOLOGICZNY)}) \times \text{przelicznik CO}_2$$
\* Po wyłączeniu obrazu za pomocą przycisku AV-MUTE (Wycisz audio/video) albo przez zamknięcie osłony obiektywu również następuje zwiększenie redukcji emisji CO<sub>2</sub>.  
\* Wyliczenie ilości redukcji emisji CO<sub>2</sub> jest wykonywane na podstawie publikacji OECD „CO<sub>2</sub> Emissions from Fuel Combustion, 2008 Edition” (Emisje CO<sub>2</sub> ze spalania paliwa, edycja 2008 r.).
- Wartość opcji [CAŁK. OSZCZ. WĘGLA] jest wyliczana na podstawie oszczędności rejestrowanych w 15-minutowych odstępach.
- Ten wzór nie ma zastosowania do zużycia energii, na które włączenie lub wyłączenie funkcji [TRYB EKOLOGICZNY] nie ma żadnego wpływu.

## 5 Zapobieganie nieautoryzowanemu używaniu projektora [BEZPIECZEŃSTWO]

Za pomocą menu można ustawić hasło niezbędne do obsługi projektora, co uniemożliwi jego używanie przez nieautoryzowanych użytkowników. Po ustawieniu hasła i włączeniu projektora pojawi się ekran wprowadzenia hasła. Projektor nie będzie wyświetlać obrazów do momentu wprowadzenia prawidłowego hasła.

- Ustawienia funkcji [BEZPIECZEŃSTWO] nie ulegają zmianie nawet w przypadku użycia funkcji [WYZER.] dostępnej w menu.

**Żeby włączyć funkcję BEZPIECZEŃSTWO:**

### 1. Naciśnij przycisk MENU.

Pojawi się menu.

### 2. Dwukrotnie naciśnij przycisk ►, aby przejść do menu [USTAW.], po czym naciśnij przycisk ▼ lub ENTER, aby wybrać opcję [OGÓLNE].

### 3. Naciśnij przycisk ►, aby wybrać opcję [INSTALACJA].

### 4. Trzy razy naciśnij przycisk ▼, aby wybrać element [BEZPIECZEŃSTWO] i naciśnij przycisk ENTER.

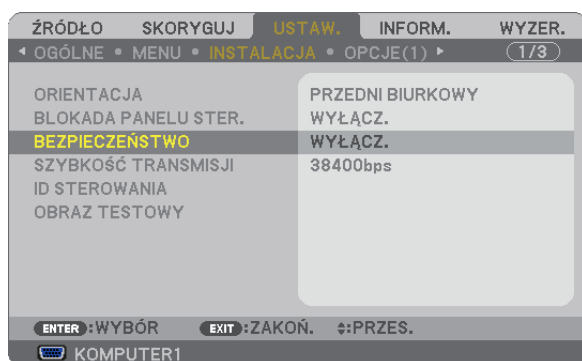

Pojawi się menu WYŁĄCZ./WŁĄCZ.

### 5. Naciśnij przycisk ▼, aby wybrać element [WŁĄCZ.] i naciśnij przycisk ENTER.

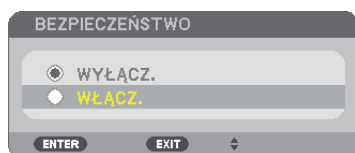

Pojawi się ekran [SŁOWO KLUCZOWE BEZPIECZEŃSTWA].

### 6. Wprowadź kombinację czterech przycisków ▲▼◀► i naciśnij przycisk ENTER.

*UWAGA: Hasło (słowo kluczowe) musi mieć długość od 4 do 10 znaków.*

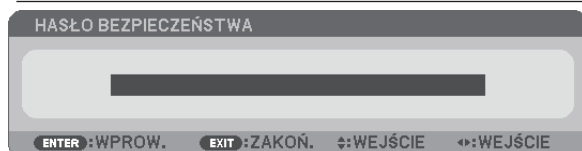

Pojawi się ekran [POTWIERDŹ SŁOWO KLUCZOWE].

**7. Wprowadź tę samą kombinację przycisków ▲▼◀▶ i naciśnij przycisk ENTER.**



Pojawi się ekran potwierdzenia.

**8. Wybierz odpowiedź [TAK] i naciśnij przycisk ENTER.**

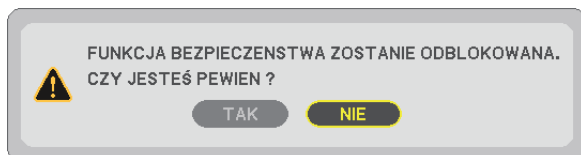

Funkcja BEZPIECZEŃSTWO została włączona.

**Aby włączyć projektor przy włączonej funkcji BEZPIECZEŃSTWO:**

**1. Naciśnij przycisk POWER (zasilanie).**

Projektor zostanie włączony i pojawi się informacja o jego zablokowaniu.

**2. Naciśnij przycisk MENU.**

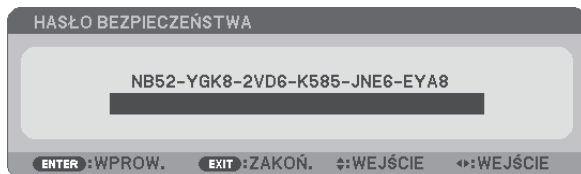

**3. Wprowadź prawidłowe hasło i naciśnij przycisk ENTER. Projektor rozpocznie wyświetlanie obrazu.**

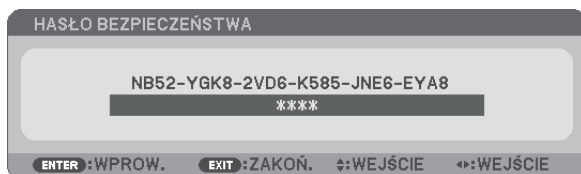

---

**UWAGA:** Tryb blokady bezpieczeństwa jest utrzymywany do momentu wyłączenia zasilania lub odłączenia przewodu zasilającego.



Żeby wyłączyć funkcję BEZPIECZEŃSTWO:

**1. Naciśnij przycisk MENU.**

Pojawi się menu.

**2. Wybierz opcje [USTAW.] → [INSTALACJA] → [BEZPIECZEŃSTWO] i naciśnij przycisk ENTER.**

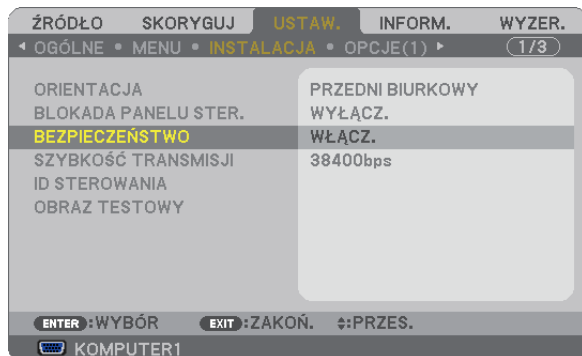

Pojawi się menu WYŁĄCZ./WŁĄCZ.

**3. Wybierz opcję [WYŁĄCZ.] i naciśnij przycisk ENTER.**

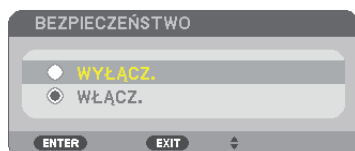

Pojawi się ekran SŁOWO KLUCZOWE BEZPIECZEŃSTWA.



**4. Wprowadź hasło i naciśnij przycisk ENTER.**

Funkcja BEZPIECZEŃSTWO zostanie wyłączona po wprowadzeniu prawidłowego hasła.

*UWAGA: W razie zapomnienia hasła należy skontaktować się z dealerem. Dealer będzie mógł podać hasło uniwersalne po uzyskaniu informacji o kodzie żądania. Kod żądania jest wyświetlany na ekranie potwierdzenia hasła. W tym przykładzie ciąg [NB52-YGK8-2VD6-K585-JNE6-EYA8] jest kodem żądania.*

## 6 Używanie przewodu komputerowego (VGA) do obsługi projektora (Virtual Remote Tool)

Za pomocą programu „Virtual Remote Tool” zamieszczonego na płycie CD-ROM dołączonej do projektora firmy NEC na ekranie komputera można wyświetlać ekran (lub pasek narzędzi) wirtualnego pilota zdalnego sterowania.

Pomaga to w takich operacjach, jak włączanie i wyłączanie zasilania projektora oraz wybieranie sygnału przy połączeniu za pomocą kabla komputerowego (VGA), kabla szeregowego lub połączenia sieci LAN. Ponadto za pomocą połączenia szeregowego lub sieci lokalnej LAN można przesłać do projektora obraz i zarejestrować go jako logo projektora. Po zarejestrowaniu można zablokować logo, aby uniknąć jego zmiany.

### Obsługiwane funkcje

Włączanie/ wyłączanie zasilania, wybieranie sygnału, zamrażanie obrazu, wyciszenie obrazu i dźwięku\*, przesyłanie logo do projektora oraz obsługa zdalna przez pilota z komputera.



Ekran Virtual Remote (Wirtualny pilot zdalnego sterowania)



Pasek narzędzi

W tym rozdziale zawarto opis przygotowania programu Virtual Remote Tool do użycia.

Informacje dotyczące sposobu używania programu Virtual Remote Tool zawiera pomoc tego programu. (→ strona 37)

Etap 1: Zainstaluj program Virtual Remote Tool na komputerze. (→ strona 33)

Etap 2: Podłącz projektor do komputera. (→ strona 35)

Etap 3: Uruchom program Virtual Remote Tool. (→ strona 36)

### WSKAZÓWKA:

- Programu Virtual Remote Tool można używać z siecią LAN i połączeniem szeregowym. Połączenie USB nie jest obsługiwane przez narzędzie Virtual Remote Tool.
- W celu uzyskania informacji dotyczących aktualizacji programu Virtual Remote Tool należy odwiedzić naszą witrynę internetową:  
<http://www.nec-display.com/dl/en/index.html>

#### UWAGA:

- Po wybraniu opcji [KOMPUTER 1] jako źródła obrazu na ekranie komputera pojawi się również ekran lub pasek narzędzi programu Virtual Remote.
- Aby móc używać programu Virtual Remote Tool, należy użyć dostarczonego przewodu komputerowego (VGA), aby połączyć wejście COMPUTER 1 IN bezpośrednio z wyjściem monitora komputera.

Używanie przełącznika lub przewodów innych od dostarczonego przewodu komputerowego (VGA) może spowodować błąd w przesyłaniu sygnału.

Złącze przewodu VGA:

Piny nr 12 i 15 są wymagane dla funkcji DDC/CI.

- Program Virtual Remote Tool może nie działać w zależności od specyfikacji komputera oraz wersji karty graficznej lub jej sterowników.
- Aby uruchomić program Virtual Remote Tool w systemach Windows XP Home Edition i Windows XP Professional, wymagane jest oprogramowanie "Microsoft .NET Framework Version 2.0" lub nowsze. Oprogramowanie Microsoft .NET Framework Version 2.0 lub nowsze można pobrać z witryny firmy Microsoft. Oprogramowanie należy pobrać i zainstalować.
- Dane logo (grafika), które można wysłać na projektor za pomocą programu Virtual Remote Tool, podlegają poniższym ograniczeniom:  
(Tylko przez połączenie szeregowe lub LAN)
  - Rozmiar pliku: mniej niż 1 MB
  - Rozmiar obrazu (rozdzielczość):  
M361X/M311X/M271X: 1024 punktów w poziomie × 768 punktów w pionie lub mniej  
M311W/M271W: 1280 punktów w poziomie × 800 punktów w pionie lub mniej
  - Liczba kolorów: 256 kolorów lub mniej

#### WSKAZÓWKI:

- Złącze COMPUTER 1 IN projektora obsługuje standard DDC/CI (ang. Display Data Channel Command Interface). DDC/CI to standardowy interfejs komunikacji dwukierunkowej pomiędzy ekranem/ projektorom i komputerem.

## Punkt 1: Zainstaluj program Virtual Remote Tool na komputerze.

#### UWAGA:

- Aby zainstalować program Virtual Remote Tool, konto użytkownika systemu Windows musi mieć uprawnienia administratora (Windows 7, Windows Vista i Windows XP).
- Przed rozpoczęciem instalacji programu Virtual Remote Tool należy zawsze zakończyć wszystkie działające programy. Instalacja może nie zostać zakończona, jeżeli działa inny program.

### 1 Włóż do napędu CD-ROM płytę CD-ROM dołączoną do projektora firmy NEC.

Pojawi się okno menu.



**WSKAZÓWKA:**

Jeżeli okno z menu się nie pojawia, należy wykonać następujące czynności:

W systemie Windows 7

**1. Kliknij przycisk Start systemu Windows.**

**2. Kliknij menu Wszystkie programy → Akcesoria → Uruchom.**

**3. W polu Nazwa wprowadź nazwę stacji CD-ROM (przykład: „Q:\”) i LAUNCHER.EXE. (przykład: Q:\LAUNCHER.EXE)**

**4. Kliknij przycisk OK.**

Pojawi się okno z menu.

## 2 Kliknij polecenie „Install Virtual Remote Tool” (Zainstaluj program Virtual Remote Tool).

Instalacja zostanie rozpoczęta.

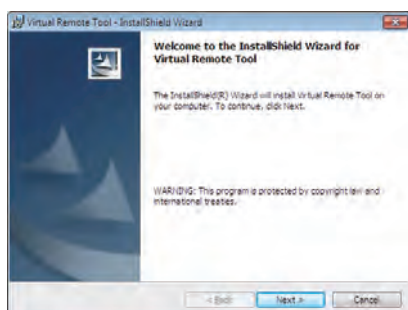

Po zakończeniu instalacji pojawi się okno Welcome (Witamy).

## 3 Kliknij polecenie Next (Dalej).

Pojawi się ekran „END USER LICENSE AGREEMENT” (Umowa licencyjna dla użytkownika końcowego).

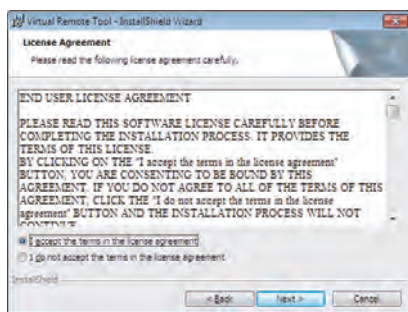

Dokładnie przeczytaj tę umowę.

## 4 Jeśli wyrażasz zgodę na jej warunki, wybierz opcję „I accept the terms in the license agreement” (Akceptuję warunki umowy licencyjnej).

- Aby ukończyć instalację, postępuj zgodnie z instrukcjami wyświetlanymi na ekranie.
- Po zakończeniu instalacji nastąpi powrót do okna menu.

WSKAZÓWKA:

#### Deinstalacja programu Virtual Remote Tool.

##### Przygotowanie:

Zamknij program Virtual Remote Tool przed jego odinstalowaniem. Aby odinstalować program Virtual Remote Tool, konto użytkownika systemu Windows musi mieć uprawnienia administratora (Windows 7 i Windows Vista) lub administratora komputera (Windows XP).

##### • W systemie Windows 7/Windows Vista

###### 1 Kliknij przycisk Start i otwórz okno Panel sterowania.

Pojawi się okno Panel sterowania.

###### 2 W aplecie Programy kliknij polecenie Odinstaluj program.

Pojawi się okno Programy i funkcje.

###### 3 Kliknij element „Virtual Remote Tool”.

###### 4 Kliknij polecenie Odinstaluj/zmień lub Odinstaluj.

• Po wyświetleniu okna kontroli konta użytkownika kliknij przycisk Kontynuuj.

Aby ukończyć deinstalację, postępuj zgodnie z instrukcjami wyświetlanymi na ekranie.

##### • W systemie Windows XP

###### 1 Kliknij przycisk Start i otwórz okno Panel sterowania.

Pojawi się okno Panel sterowania.

###### 2 Dwukrotnie kliknij element Dodaj/usuń programy.

Pojawi się okno Dodaj/usuń programy.

###### 3 Kliknij element „Virtual Remote Tool” na liście i wybierz polecenie Usuń.

Aby ukończyć deinstalację, postępuj zgodnie z instrukcjami wyświetlanymi na ekranie.

#### Punkt 2: Podłącz projektor do komputera.

##### 1 Użyj dostarczonego przewodu komputerowego (VGA), aby połączyć wejście COMPUTER 1 IN bezpośrednio z wyjściem monitora komputera.

##### 2 Podłącz dostarczony przewód zasilający do wejścia AC IN projektora i gniazdka sieciowego.

Projektor pracuje teraz w trybie gotowości.

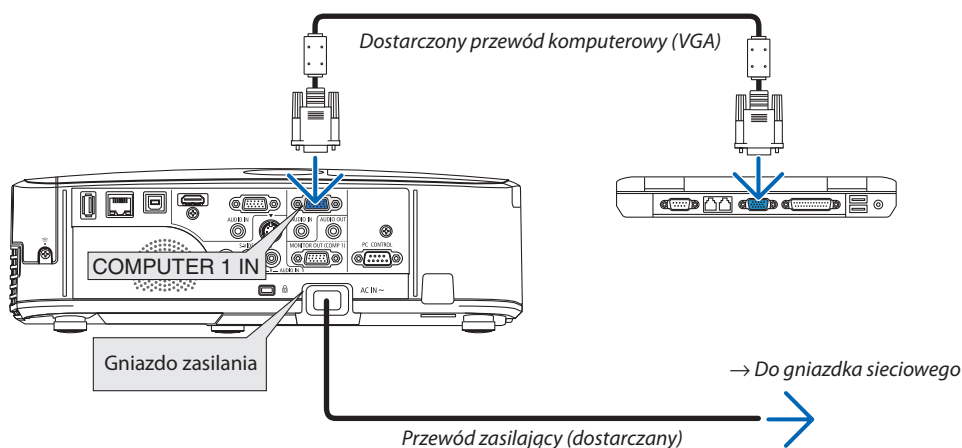

WSKAZÓWKA:

- Podczas pierwszego uruchomienia narzędzia Virtual Remote Tool pojawi się okno Easy Setup (Prosta konfiguracja) pomagające w nawigacji po połączeniach.

#### Punkt 3: Uruchom program Virtual Remote Tool.

##### Uruchomienie za pomocą ikony skrótu

- Dwukrotnie kliknij ikonę skrótu  na pulpicie systemu Windows.



##### Uruchomienie za pomocą menu Start

- Kliknij kolejno elementy [Start] → [Wszystkie programy] lub [Programy] → [NEC Projector User Supportware] → [Virtual Remote Tool] → [Virtual Remote Tool].

Podczas pierwszego uruchomienia narzędzia Virtual Remote Tool pojawi się okno Easy Setup (Prosta konfiguracja).

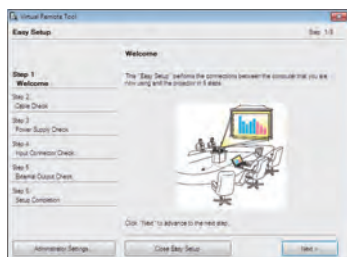

Postępuj zgodnie z poleceniami wyświetlanymi na ekranie.

Po zakończeniu prostej konfiguracji pojawi się ekran programu Virtual Remote Tool.



##### UWAGA:

- Wybranie opcji [OSZCZĘDZANIA ENERGII] parametru [TRYB GOTOWOŚCI] w menu uniemożliwia włączenie projektora za pośrednictwem przewodu komputerowego (VGA) lub połączenia sieciowego (przewodowego lub bezprzewodowego).

##### WSKAZÓWKA:

- Ekran (lub pasek narzędzi) programu Virtual Remote Tool można wyświetlić bez wyświetlania okna Easy Setup (Prosta konfiguracja). W tym celu należy kliknąć pole wyboru „ Do not use Easy Setup next time” (Nie używaj następnym razem prostej konfiguracji) w punkcie 6 procedury prostej konfiguracji.

## Zamykanie programu Virtual Remote Tool.

1. Kliknij ikonę programu Virtual Remote Tool  na pasku zadań.

Pojawi się menu podręczne.

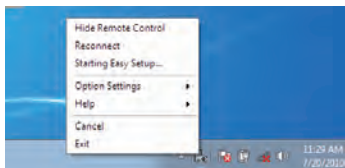

2. Kliknij przycisk Exit (Zakończ).

Program Virtual Remote Tool zostanie zamknięty.

## Wyświetlanie pliku pomocy programu Virtual Remote Tool

- Wyświetlanie pliku pomocy za pomocą paska narzędzi

1. Kliknij ikonę programu Virtual Remote Tool  na pasku zadań przy uruchomionym programie Virtual Remote Tool.

Pojawi się menu podręczne.

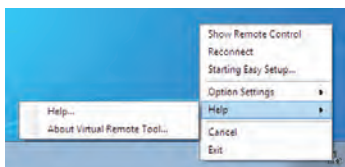

2. Kliknij polecenie Pomoc.

Pojawi się ekran pomocy.

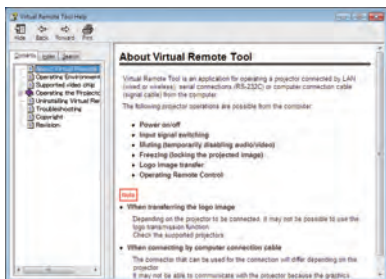

- Wyświetlanie pliku pomocy za pomocą menu Start.

1. Kliknij kolejno „Start” → „Wszystkie programy” lub „Programy” → „NEC Projector User Supportware” → „Virtual Remote Tool”, → a następnie opcję „Virtual Remote Tool Help” (Pomoc programu Virtual Remote Tool).

Pojawi się ekran pomocy.

## 7 Obsługa funkcji myszy komputera za pomocą pilota zdalnego sterowania projektora oraz przewodu USB (funkcja zdalnej myszy)

Wbudowana funkcja zdalnej myszy pozwala korzystać z funkcji myszy komputerowej za pomocą dostarczonego pilota zdalnego sterowania, kiedy komputer podłączono do projektora za pomocą dostępnego w sprzedaży przewodu USB (kompatybilnego ze specyfikacją USB 2.0).

Funkcja zdalnej myszy działa z wejściem COMPUTER 1 lub COMPUTER 2, kiedy wyświetlany jest ekran komputera.

Funkcja zdalnej myszy nie działa po zamrożeniu lub powiększeniu obrazu.

- Używanie przewodu USB do połączenia komputera i projektora uruchomi również funkcję Wyświetlacz na USB.

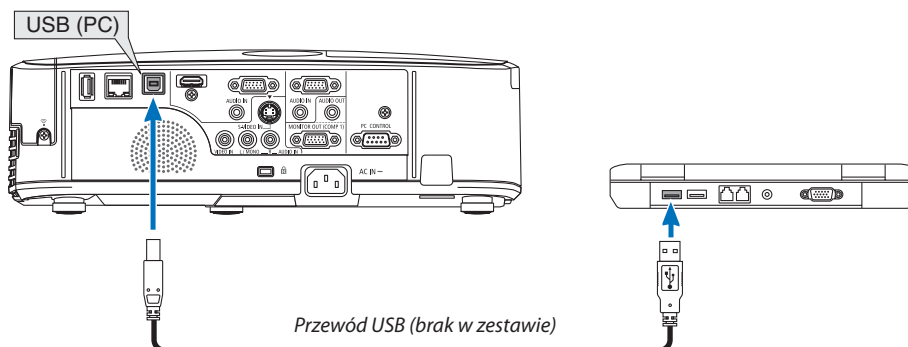

### UWAGA:

- Przewód USB musi być zgodny ze specyfikacją standardu USB 2.0.
- Funkcji myszy można używać w następujących systemach operacyjnych:  
Windows 7, Windows XP i Windows Vista
- W przypadku systemu Windows XP z dodatkiem SP2 lub starszym, kiedy kursor myszy nie przesuwa się prawidłowo, należy wykonać następujące czynności:  
Usuń zaznaczenie pola wyboru Zwiększ dokładność wskaźnika pod suwakiem szybkości przesuwności wskaźnika w oknie dialogowym Właściwości myszy [karta Właściwości urządzeń wskazujących].
- Przed ponownym podłączeniem przewodu USB po jego odłączeniu (i na odwrót) należy odczekać przynajmniej 5 sekund. Komputer może nie zidentyfikować przewodu USB w razie jego wielokrotnego podłączenia i odłączania w krótkich odstępach czasu.
- Podłącz projektor do komputera za pomocą przewodu USB po uruchomieniu komputera. Nieprzestrzeganie powyższego zalecenia może uniemożliwić uruchomienie komputera.

## Obsługa myszy komputera za pomocą pilota zdalnego sterowania

Mysz komputera można obsługiwać za pomocą pilota zdalnego sterowania

Przycisk PAGE ▽/△ (Strona) ..... przewija obszar wyświetlania okna lub przechodzi do poprzedniego albo następnego slajdu w programie PowerPoint.

Przyciski ▲▼◀▶ ..... przesuwać wskaźnik myszy na komputerze.

Przycisk MOUSE L-CLICK (Kliknięcie lewym przyciskiem myszy)/ENTER ..... działa, jak kliknięcie lewym przyciskiem myszy.

Przycisk MOUSE R-CLICK (Kliknięcie prawym przyciskiem myszy) ..... działa, jak kliknięcie prawym przyciskiem myszy.

### UWAGA:

- Przy obsłudze komputera za pomocą przycisku ▲▼◀ lub ▶ i przy włączonym menu, używanie przycisków będzie mieć wpływ na wskaźnik myszy oraz na menu. Zamknij menu i skorzystaj z myszy.

**WSKAZÓWKA:** Szybkość przesuwności wskaźnika można zmienić w oknie dialogowym Właściwości myszy systemu Windows. Dalsze informacje można znaleźć w dokumentacji lub pomocy elektronicznej dołączonej do komputera.



## 8 Wyświetlanie ekranu komputera za pomocą projektora podłączonego przewodem USB (funkcja wyświetlacz na USB)

Za pomocą dostępnego w sprzedaży przewodu USB (kompatybilnego ze specyfikacją USB 2.0) można połączyć komputer z projektorem, co pozwoli na przesyłanie obrazu ekranu komputera do projektora bez konieczności używania tradycyjnego przewodu komputerowego (VGA). Funkcje wyłączania/włączania zasilania oraz wybierania źródła sygnału projektora są dostępne z poziomu komputera bez konieczności podłączania przewodu komputerowego (VGA).

### UWAGA:

- Aby udostępnić WYŚWIETLACZ NA USB w systemie Windows XP, konto użytkownika w systemie Windows musi mieć uprawnienia administratora.
- Funkcja Wyświetlacz na USB korzysta z funkcji programu Image Express Utility Lite dostępnego na płycie CD-ROM dołączonej do projektora firmy NEC (→ strona 52). Uruchomienie funkcji Wyświetlacz na USB nie powoduje jednak zainstalowania programu Image Express Utility Lite na komputerze. Jest to spowodowane tym, że funkcja Wyświetlacz na USB powoduje tylko uruchomienie programu do obsługi projektora.
- Funkcja Wyświetlacz na USB nie działa po wybraniu opcji [OSZCZĘDZANIA ENERGII] parametru [TRYB GOTOWOŚCI]. (→ strona 91)
- Gdy jest używana funkcja wyświetlania przez USB, dźwięk jest pobierany z wejścia COMPUTER 2 AUDIO IN Mini Jack (Stereo Mini). Obraz i dźwięk mogą nie być zsynchronizowane.

### 1. Uruchom komputer.

### 2. Podłącz przewód zasilający projektora do gniazdka ściennego i poczekaj do uaktywnienia trybu gotowości urządzenia.

- Otwórz osłonę obiektywu projektora.

### 3. Użyj przewodu USB do połączenia komputera z projektorem.

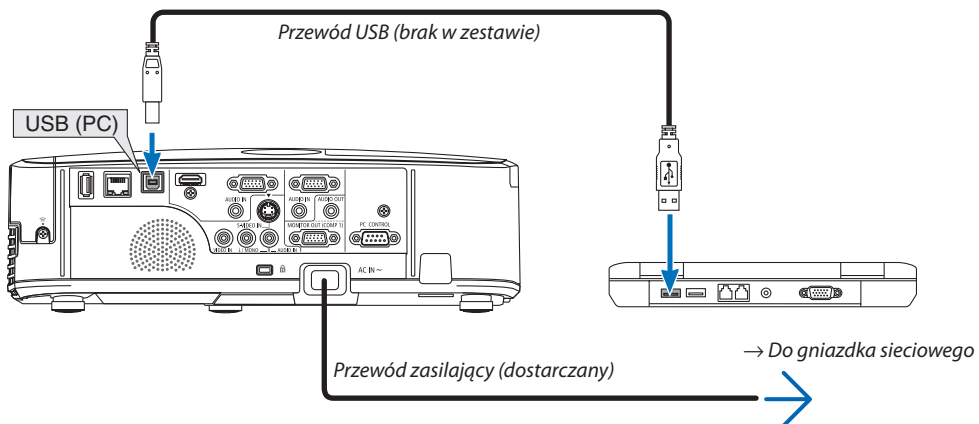

Na ekranie komputera pojawi się komunikat „The projector is in standby mode. Connect it?” (Projektor pracuje w trybie gotowości. Podłączyć go?).

- U góry ekranu pojawi się okno sterowania programem Image Express Utility Lite.

UWAGA: W zależności od ustawień komputera w momencie podłączenia projektora może pojawić się okno Autoodtworzenie. W takim przypadku należy kliknąć okno „Start USB Display” (Uruchom wyświetlacz na USB).



### 4. Kliknij odpowiedź Yes (Tak).

Projektor zostanie włączone, a na ekranie komputera pojawi się komunikat „The projector is getting ready. Please wait.” (Trwa przygotowywanie projektora. Proszę czekać.). Ten komunikat zniknie po kilku sekundach.

## 5. Skorzystaj z okna sterowania.

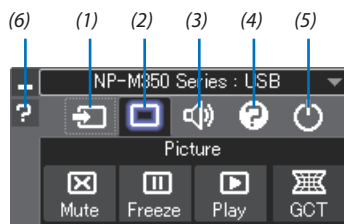

- (1) (Źródło)..... Wybranie źródła wejściowego projektora.
- (2) (Obraz)..... Włączenie lub wyłączenie funkcji AV-MUTE (Wyciszenie obrazu) i włączenie lub wyłączenie funkcji ZAMROŹ (Zamroź, zamrożenie obrazu).
- (3) (Dźwięk) ..... Włączenie lub wyłączenie funkcji AV-MUTE (Wyciszenie dźwięku), odtwarzania dźwięków i zwiększenie lub zmniejszenie głośności.
- (4) (Inne)..... Opcje Update (Aktualizuj), HTTP Server (Serwer HTTP)\*, Settings (Ustawienia) i Information (Informacje).  
\* Funkcji HTTP Server (Serwer HTTP) nie można wybrać bez podłączonego przewodu USB.
- (5) (Zakończ) ..... Wyjście z programu Image Express Utility Lite. Można również jednocześnie wyłączyć projektor.
- (6) (Pomoc)..... Wyświetlenie pomocy do programu Image Express Utility Lite.

## 9 Sterowanie projektorem za pomocą przeglądarki HTTP

### Przegląd

Funkcja serwera HTTP udostępnia ustawienia i operacje dla:

#### 1. Konfiguracji sieci przewodowej/ bezprzewodowej (NETWORK SETTINGS, ustawienia sieci)

Do używania bezprzewodowego połączenia z siecią LAN należy podłączyć opcjonalne urządzenie USB bezprzewodowej sieci LAN do projektora. (→ strona 111)

Aby używać przewodowego/ bezprzewodowego połączenia LAN, należy podłączyć projektor do komputera za pomocą dostępnego w handlu przewodu ethernetowego (sieci LAN). (→ strona 110)

#### 2. Konfiguracji powiadomień pocztowych (ALERT MAIL, alert pocztowy)

Po podłączeniu projektora do sieci przewodowej/ bezprzewodowej można wysyłać pocztą elektroniczną komunikaty o błędach i o konieczności wymianie lampy.

#### 3. Obsługa projektora

Włączenie/ wyłączenie zasilania, wybranie wejścia, sterowanie głośnościami i regulacja obrazu.

#### 4. Ustawienie hasła i AMX Beacon opcji PJLink

Urządzenie korzysta z funkcji JavaScript i Cookies – przeglądarka musi obsługiwać te funkcje). Metody konfiguracji różnią się w zależności od wersji przeglądarki. Dodatkowe informacje są dostępne w systemie pomocy przeglądarki oraz innych dokumentach dodawanych do oprogramowania).

Dostępne są dwie możliwości dostępu do funkcji serwera HTTP:

- **Uruchomienie przeglądarki internetowej za pośrednictwem sieci podłączonej do projektora i wprowadzenie następującego adresu URL:**  
**http://<adres IP projektora> /index.html**
- **Użycie programu Image Express Utility Lite dostępnego na płycie CD-ROM dostarczanej razem z projektorem firmy NEC.**

WSKAZÓWKA: Fabrycznym ustawieniem adresu IP jest opcja [DHCP WŁĄCZ.].

---

#### UWAGA:

- Aby używać projektora w sieci należy skonsultować się z administratorem sieci w sprawie ustawień sieciowych.
  - Wyświetlanie lub odpowiedź na naciśnięcie klawiszy mogą być opóźnione lub niedostępne w zależności od ustawień sieciowych. W takiej sytuacji należy się skontaktować z administratorem sieci. Projektor może nie odpowiadać, jeśli przyciski monitora są naciskane zbyt szybko. W takiej sytuacji należy odczekać chwilę. Jeśli projektor nadal nie odpowiada, należy go wyłączyć i włączyć ponownie.
  - Jeśli w przeglądarce internetowej nie zostanie wyświetlony ekran PROJECTOR NETWORK SETTINGS (Ustawienia sieciowe projektora), należy nacisnąć klawisze Ctrl+F5, aby odświeżyć okno przeglądarki (lub wyczyścić pamięć podręczną).
- 

### Przygotowanie przed użytkowaniem

Przed zastosowaniem funkcji dostępnych z poziomu przeglądarki do projektora należy podłączyć przewód LAN. (→ strona 110) W przypadku używania serwera proxy funkcje mogą być niedostępne, jest to zależne od serwera proxy i ustawień. Jeśli przyczyną braku dostępu do funkcji jest serwer proxy, może wystąpić sytuacja, kiedy ustawienia zostaną wprowadzone, ale nie zostanie to wyświetlone; takie zachowanie jest zależne od pamięci ciche. Ustawienia wprowadzone z poziomu przeglądarki mogą nie mieć odzwierciedlenia w działaniu monitora. Zaleca się nieużywanie serwera proxy, o ile nie jest to niezbędne.

#### Obsługa adresów czynności za pomocą przeglądarki

W przypadku adresu wprowadzanego w polu adresu lub w kolumnie URL, gdy sterowanie projektorem odbywa się za pomocą przeglądarki internetowej, można użyć nazwy hosta odpowiadającej adresowi IP projektora zarejestrowanej w serwerze nazwy domeny przez administratora sieci lub nazwy hosta odpowiadającej adresowi IP projektora ustawionej w pliku HOSTS na używanym komputerze.

Przykład 1: Jeśli nazwa projektora to „pd.nec.co.jp”, dostęp można uzyskać poprzez wprowadzenie adresu <http://pd.nec.co.jp/index.html> w polu adresu lub w kolumnie URL.

Przykład 2: Jeśli adres projektora to 192.168.73.1, dostęp można uzyskać poprzez wprowadzenie adresu <http://192.168.73.1/index.html> w polu adresu lub w kolumnie URL.

#### PROJECTOR ADJUSTMENT (Regulacja projektora)



**POWER (Zasilanie):** Sterowanie zasilaniem projektora.

WŁĄCZ. .... Włączenie zasilania.

WYŁĄCZ. .... Wyłączenie zasilania.

**VOLUME (głośność):** Sterowanie głośnością projektora.

▲ ..... Zwiększenie głośności.

▼ ..... Zmniejszenie głośności.

**AV-MUTE (Wycisz audio/wideo)** Sterowanie funkcją wyciszenia projektora.

PICTURE ON (Wł. — obraz)..... Wyciszenie obrazu.

PICTURE OFF (Wył. — obraz)..... Anulowanie wyciszenia obrazu.

SOUND ON (Wł. — dźwięk) ..... Wyciszenie dźwięku.

SOUND OFF (Wył. — dźwięk) ..... Anulowanie wyciszenia dźwięku.

ALL ON (Wł. — wszystko) ..... Wyciszenie wszystkich funkcji obrazu i dźwięku.

ALL OFF (Wył. — wszystko) ..... Anulowanie wyciszenia wszystkich funkcji obrazu i dźwięku.

PICTURE (Obraz): Sterowanie funkcją regulacji obrazu projektora.

BRIGHTNESS (Jasność) ▲ ..... Zwiększenie jasności.

BRIGHTNESS (Jasność) ▼ ..... Zmniejszenie jasności.

CONTRAST (Kontrast) ▲ ..... Zwiększenie kontrastu.

CONTRAST (Kontrast) ▼ ..... Zmniejszenie kontrastu.

COLOR (Kolor) ▲ ..... Zwiększenie kolorów.

COLOR (Kolor) ▼ ..... Zmniejszenie kolorów.

HUE (Barwa) ▲ ..... Zwiększenie barwy.

HUE (Barwa) ▼ ..... Zmniejszenie barwy.

SHARPNESS (Ostrość) ▲ ..... Zwiększenie ostrości.

SHARPNESS (Ostrość) ▼ ..... Zmniejszenie ostrości.

- Funkcje dostępne regulacji zależą od sygnału wejściowego projektora. (→ strona 78)

SOURCE SELECT (Wybór źródła): Przełączanie złącza wejściowego projektora.

COMPUTER 1 (Komputer 1) ..... Uaktywnienie złącza COMPUTER 2 IN.

COMPUTER 2 (Komputer 2) ..... Uaktywnienie złącza COMPUTER 2 IN.

HDMI ..... Uaktywnienie złącza HDMI IN.

VIDEO ..... Uaktywnienie złącza VIDEO IN.

VIDEO ..... Uaktywnienie złącza VIDEO IN.

VIEWER ..... Uaktywnienie wyświetlania danych na dysku USB.

NETWORK (Sieć) ..... Uaktywnienie sygnału z sieci LAN.

USB DISPLAY (Wyświetlacz na USB) ..... Uaktywnienie portu USB (PC).

PROJECTOR STATUS (Stan projektora): Wyświetlenie stanu projektora.

LAMP LIFE REMAINING (Pozostały czas pracy lampy) ..... Wyświetlenie pozostałego okresu eksploatacji lampy jako wartości procentowej.

LAMP HOURS USED (Liczba godzin pracy lampy) ..... Wyświetlenie liczby przepracowanych godzin lampy.

FILTER HOURS USED (Liczba godzin pracy filtrów) ..... Wyświetlenie liczby przepracowanych godzin filtrów.

ERROR STATUS (Stan błędów) ..... Wyświetlenie stanu błędów projektora.

LOG OFF (Wyloguj): Wylogowanie projektora i powrót do ekranu uwierzytelnienia (ekran LOGON (Zaloguj)).

## NETWORK SETTINGS (Ustawienia sieciowe)



### • SETTINGS (Ustawienia)

#### WIRED (Przewodowe) lub WIRELESS (Bezprzewodowe)

SETTING (Ustawienie)	Ustaw dla przewodowej lub bezprzewodowej sieci LAN.
APPLY (Zastosuj)	Zastosuj ustawienia do przewodowej lub bezprzewodowej sieci LAN.
DHCP ON (DHCP wł.)	Automatycznie przypisz projektorowi adres IP, maskę podsieci i bramę z serwera DHCP.
DHCP OFF (DHCP wył.)	Ustaw adres IP, maskę podsieci i bramę podane przez administratora sieci.
ADRES IP	Ustawienie adresu IP sieci podłączonej do projektora.
MASKA PODSIECI	Ustawienie numeru maski podsieci sieci podłączonej do projektora.
PRZEJŚCIE	Ustawienie domyślnej bramy sieci podłączonej do projektora.
AUTODNSON (Automatyczne wł. serwera DNS)	Serwer DHCP automatycznie przypisze adres IP serwera DNS podłączonego do projektora.
AUTODNSOFF (Automatyczne wył. serwera DNS)	Ustawienie adresu IP serwera DNS podłączonego do projektora.

#### Opcja parametru WIRED LAN (Przewodowa sieć LAN)

DOSTĘPNY	Włączenie przewodowej sieci LAN
DISABLE (Wył.)	Wyłączenie przewodowej sieci LAN

#### Opcja parametru WIRELESS LAN (Bezprzewodowa sieć LAN) (przy podłączonym opcjonalnym urządzeniu USB bezprzewodowej sieci LAN)

ŁATWE POŁĄCZENIE	Nawiązanie połączenia z bezprzewodową siecią LAN za pomocą funkcji EASY CONNECTION (Proste połączenie).
KANAŁ	Wybranie kanału. Dostępne kanały są zależne od kraju i regionu. Przy wybraniu opcji [INFRASTRUCTURE] (Infrastruktura) należy upewnić się, czy projektor i punkt dostępu znajdują się na tym samym kanale; przy wybieraniu opcji [AD HOC] należy upewnić się, czy projektor i komputer są na tym samym kanale.
PROFILE 1/PROFILE 2 (Profil 1/2)	Dla bezprzewodowego połączenia z siecią LAN można skonfigurować dwa profile ustawień. Wybierz opcję PROFILE 1 lub PROFILE 2 (Profil 1/2)
SSID	Wprowadź identyfikator (SSID) bezprzewodowej sieci LAN. Komunikacja jest możliwa wyłącznie z urządzeniem, którego SSID pasuje do SSID bezprzewodowej sieci LAN.
SITE SURVEY (Szukaj sieci)	Wyświetlenie listy dostępnych SSID bezprzewodowych sieci LAN w danym miejscu. Wybierz SSID sieci, z którą chcesz się połączyć.

TYP SIECI	Wybierz metodę komunikacji przy używaniu bezprzewodowej sieci LAN. INFRASTRUCTURE (Infrastruktura): Wybierz tę opcję przy komunikacji z jednym lub większą liczbą urządzeń podłączonych do bezprzewodowej sieci LAN za pośrednictwem punktu dostępu. AD HOC: Wybierz tę opcję przy używaniu bezprzewodowej sieci LAN do bezpośredniej komunikacji z komputerem w trybie Peer-to-Peer.									
SECURITY TYPE (Typ zabezpieczeń)	<p>Włączenie lub wyłączenie trybu szyfrowania dla bezpiecznych transmisji. Po włączeniu trybu szyfrowania należy ustawić klucz WEP lub szyfrowany.</p> <table border="1"> <tr> <td>DISABLE (Wył.)</td> <td>Funkcja szyfrowania nie zostanie włączona. Komunikacja może być monitorowana przez osoby trzecie.</td> </tr> <tr> <td>WEP 64 bit</td> <td>Wykorzystanie 64-bitowych kluczy dla bezpiecznych transmisji.</td> </tr> <tr> <td>WEP 128 bit</td> <td>Wykorzystanie 128-bitowych kluczy dla bezpiecznych transmisji. Ta opcja zwiększa prywatność i bezpieczeństwo w porównaniu do stosowania szyfrowania 64-bitowego.</td> </tr> <tr> <td>WPA PSK-TKIP/ WPA PSK-AES/ WPA2 PSK-TKIP/ WPA2 PSK-AES</td> <td>Te opcje zapewniają silniejsze szyfrowanie niż opcja WEP.</td> </tr> </table> <p><i>UWAGA:</i></p> <ul style="list-style-type: none"> <li>• Ustawienie WEP urządzenia komunikacji musi być takie samo, jak komputera lub punktu dostępowego w sieci bezprzewodowej.</li> <li>• Przy używaniu szyfrowania WEP może dojść do obniżenia szybkości przesyłu obrazów.</li> <li>• Opcje [WPA PSK-TKIP], [WPA PSK-AES], [WPA2 PSK-TKIP] and [WPA2 PSK-AES] nie są dostępne po wybraniu opcji [AD HOC] parametru [NETWORK TYPE] (Typ sieci).</li> </ul>	DISABLE (Wył.)	Funkcja szyfrowania nie zostanie włączona. Komunikacja może być monitorowana przez osoby trzecie.	WEP 64 bit	Wykorzystanie 64-bitowych kluczy dla bezpiecznych transmisji.	WEP 128 bit	Wykorzystanie 128-bitowych kluczy dla bezpiecznych transmisji. Ta opcja zwiększa prywatność i bezpieczeństwo w porównaniu do stosowania szyfrowania 64-bitowego.	WPA PSK-TKIP/ WPA PSK-AES/ WPA2 PSK-TKIP/ WPA2 PSK-AES	Te opcje zapewniają silniejsze szyfrowanie niż opcja WEP.	
DISABLE (Wył.)	Funkcja szyfrowania nie zostanie włączona. Komunikacja może być monitorowana przez osoby trzecie.									
WEP 64 bit	Wykorzystanie 64-bitowych kluczy dla bezpiecznych transmisji.									
WEP 128 bit	Wykorzystanie 128-bitowych kluczy dla bezpiecznych transmisji. Ta opcja zwiększa prywatność i bezpieczeństwo w porównaniu do stosowania szyfrowania 64-bitowego.									
WPA PSK-TKIP/ WPA PSK-AES/ WPA2 PSK-TKIP/ WPA2 PSK-AES	Te opcje zapewniają silniejsze szyfrowanie niż opcja WEP.									
INDEX (Indeks)	Wybierz klucz szyfrowania przy wybieraniu opcji [WEP 64 bit] lub [WEP 128 bit] parametru [SECURITY TYPE] (Typ zabezpieczeń).									
KLUCZ	<p>Przy wybieraniu opcji [WEP 64 bit] lub [WEP 128 bit] parametru [SECURITY TYPE] (Typ zabezpieczeń). Wprowadź klucz WEP.</p> <table border="1"> <thead> <tr> <th>Wybierz</th> <th>znaki (ASCII)</th> <th>liczby szesnastkowe (HEX)</th> </tr> </thead> <tbody> <tr> <td>WEP 64 bit</td> <td>Do 5 znaków</td> <td>Do 10 znaków</td> </tr> <tr> <td>WEP 128 bit</td> <td>Do 13 znaków</td> <td>Do 26 znaków</td> </tr> </tbody> </table> <p>Przy wybieraniu opcji [WPA PSK-TKIP], [WPA PSK-AES], [WPA2 PSK-TKIP] lub [WPA2 PSK-AES]: Wprowadź klucz szyfrowania. Klucz musi zawierać od 8 do 63 znaków.</p>	Wybierz	znaki (ASCII)	liczby szesnastkowe (HEX)	WEP 64 bit	Do 5 znaków	Do 10 znaków	WEP 128 bit	Do 13 znaków	Do 26 znaków
Wybierz	znaki (ASCII)	liczby szesnastkowe (HEX)								
WEP 64 bit	Do 5 znaków	Do 10 znaków								
WEP 128 bit	Do 13 znaków	Do 26 znaków								

#### • NAME (Nazwa)

NAZWA PROJEKTORA	Wprowadź nazwę projektora, aby zapewnić możliwość jego identyfikacji przez komputer. Nazwa projektora może składać się maksymalnie z 16 znaków. WSKAZÓWKI: Ustawienia tej opcji nie ulega zmianie nawet w przypadku użycia funkcji [WYZER.] dostępnej w menu.
HOST NAME (Nazwa hosta)	Wprowadź nazwę hosta w sieci, do której podłączono projektor. Nazwa hosta może składać się maksymalnie z 15 znaków.
DOMAIN NAME (Nazwa domeny)	Wprowadź nazwę domeny sieci, do której podłączono projektor. Nazwa domeny może składać się maksymalnie z 60 znaków.

• **ALERT MAIL (Alert pocztowy)**

ALERT MAIL (alert pocztowy, wyłącznie w języku angielskim)	Ta opcja zapewnia wysyłanie komunikatów o błędach lub o konieczności wymiany lampy za pomocą poczty e-mail, kiedy używane jest przewodowe lub bezprzewodowe połączenie LAN. Zaznaczenie opcji wyboru włącza funkcję Alert Mail (Alert pocztowy). Usunięcie zaznaczenia opcji wyłącza funkcję Alert Mail (Alert pocztowy). Przykładowy komunikat wysyłany przez projektor. The lamp and filters are at the end of its usable life (Zbliża się koniec okresu eksploatacji lampy i filtrów). Please replace the lamp and filters (Wymień lampę i filtry). Projector Name (Nazwa projektora): NEC Projector Lamp Hours Used (Czas pracy lampy): 100 [H]
SENDER'S ADDRESS (Adres nadawcy)	Wprowadź adres nadawcy.
SMTP SERVER NAME (Nazwa serwera SMTP)	Wprowadź nazwę serwera SMTP, do którego podłączono projektor.
RECIPIENT'S ADDRESS 1,2 to 3 (Adresy odbiorców 1 do 3)	Wprowadź adresy odbiorców. Można wprowadzić maksymalnie trzy adresy.
TEST MAIL (Wiadomość testowa)	Wysłanie wiadomości testowej celem sprawdzenia poprawności ustawień <i>UWAGA:</i> <ul style="list-style-type: none"> <li>• Jeśli zostanie wykonany test, wiadomość zawierająca alert pocztowy może nie zostać dostarczona. W takiej sytuacji należy sprawdzić, czy ustawienia sieciowe są prawidłowe.</li> <li>• Jeśli wprowadzony został nieprawidłowy adres, wiadomość zawierająca alert pocztowy może nie zostać dostarczona. W takiej sytuacji należy sprawdzić, czy wprowadzono prawidłowy adres odbiorcy.</li> </ul>
SAVE (Zapisz)	Kliknij ten przycisk, aby wprowadzić powyższe ustawienia.

• **NETWORK SERVICE (Usługa sieciowa)**

PJLink PASSWORD (Hasło PJLink)	Ustaw hasło opcji PJLink*. Hasło może zawierać maksymalnie 32 znaki. Nie wolno zapomnieć hasła. W razie zapomnienia hasła należy skontaktować się z dealerem.
HTTP PASSWORD (Hasło serwera HTTP)	Ustaw hasło serwera HTTP. Hasło może zawierać maksymalnie 10 znaki.
AMX BEACON	Włącz lub wyłącz tę funkcję, aby uaktywnić (lub wyłączyć) funkcję wykrywania Device Discovery przy podłączaniu do sieci z obsługą systemu sterowania NetLinkx firmy AMX. <i>WSKAZÓWKA:</i> Przy używaniu urządzenia z obsługą AMX Device Discovery wszystkie systemy sterowania AMX NetLinx rozpoznają urządzenie i pobiorą odpowiedni moduł Device Discovery Modelu z serwera AMX. Zaznaczenie opcji wyboru włącza wykrywanie projektora w funkcji AMX Device Discovery. Usunięcie zaznaczenia opcji wyłącza wykrywanie projektora w funkcji AMX Device Discovery.

\*Czym jest PJLink?

PJLink to standaryzowany protokół używany do sterowania projektorami różnych producentów. Ten standardowy protokół został stworzony przez stowarzyszenie Japan Business Machine and Information System Industries Association (JBMI) w 2005 r.

Ten projektor obsługuje wszystkie polecenia klasy 1 protokołu PJLink.

Ustawienia tej opcji nie ulega zmianie nawet w przypadku użycia funkcji [WYZER.] dostępnej w menu.

**Zgodność z oprogramowaniem CRESTRON ROOMVIEW**

Projektor obsługuje protokół CRESTRON ROOMVIEW, umożliwiający wspólne zarządzanie i sterowanie wieloma urządzeniami przez sieć za pośrednictwem komputera lub sterownika.

Więcej informacji można znaleźć pod adresem <http://www.crestron.com>.

**<Konfigurowanie ustawień>**

Po uzyskaniu dostępu do funkcji serwera HTTP należy wprowadzić odpowiednie ustawienia opcji [CRESTRON] w obszarze [NETWORK SETTINGS] (Ustawienia sieciowe).



**• ROOMVIEW — zarządzanie z poziomu komputera.**

DISABLE (WYŁĄCZ)	Wyłącza opcję ROOMVIEW.
ENABLE (WŁĄCZ)	Włącza opcję ROOMVIEW.

**• CRESTRON CONTROL — zarządzanie z poziomu sterownika.**

DISABLE (WYŁĄCZ)	Wyłącza oprogramowanie CRESTRON CONTROL.
ENABLE (WŁĄCZ)	Włącza oprogramowanie CRESTRON CONTROL.
IP ADDRESS (ADRES IP)	Określenie adresu IP serwera CRESTRON.
IP ID (IDENTYFIKATOR IP)	Określenie identyfikatora IP serwera CRESTRON.

*WSKAZÓWKA: Ustawienia CRESTRON są wymagane tylko w przypadku korzystania z rozwiązania CRESTRON ROOMVIEW. Więcej informacji można znaleźć pod adresem <http://www.crestron.com>.*

**• INFORMATION (Informacje)**

KABLOWA SIEĆ LOKALNA	Wyświetlenie listy połączeń przewodowej sieci LAN.
SIEĆ BEZPRZEWODOWA	Wyświetlenie listy połączeń bezprzewodowej sieci LAN.
UPDATE (Aktualizacja)	Aktualizacja ustawień po ich zmianie.

## 10 Sterowanie projektorem za pośrednictwem sieci LAN (program PC Control Utility Pro 4 / Pro 5)

Za pomocą programu „PC Control Utility Pro 4” i „PC Control Utility Pro 5” zamieszczonego na płycie CD-ROM dołączonej do projektora firmy NEC można sterować projektorem za pośrednictwem komputera podłączonego do sieci LAN.

Program PC Control Utility Pro 4 jest zgodny z systemami Windows. (→ ta strona)  
Program PC Control Utility Pro 5 jest zgodny z systemami Mac OS. (→ strona 51)

### Funkcje sterowania

Włączanie/ wyłączanie zasilania, wybieranie sygnału, zamrażanie obrazu, wyciszanie obrazu i dźwięku, regulacje, powiadamianie o komunikatach błędów, harmonogram zdarzeń

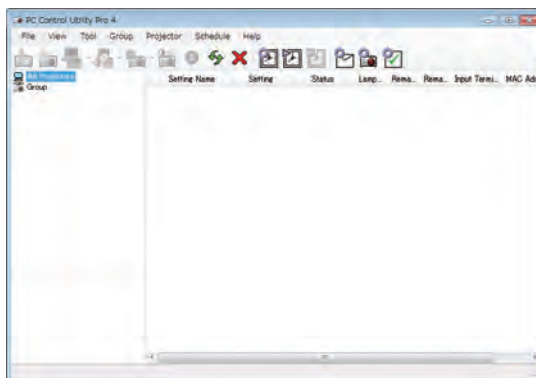

Ekran programu PC Control Utility Pro 4

W tym rozdziale omówiono przygotowanie do użycia programu PC Control Utility Pro 4 / Pro 5. Informacje na temat sposobu korzystania z programu PC Control Utility Pro 4 / Pro 5 zawiera pomoc do tego programu. (→ strona 50, 51)

Etap 1: Zainstaluj na komputerze program PC Control Utility Pro 4 / Pro 5.

Etap 2: Podłącz projektor do sieci LAN.

Etap 3: Uruchom program PC Control Utility Pro 4 / Pro 5.

- Aby uruchomić program PC Control Utility Pro 4 w systemach Windows XP Home Edition i Windows XP Professional, wymagane jest oprogramowanie „Microsoft .NET Framework Version 2.0” lub nowsze. Oprogramowanie Microsoft .NET Framework Version 2.0 lub nowsze można pobrać z witryny firmy Microsoft. Oprogramowanie należy pobrać i zainstalować.

### WSKAZÓWKA:

- Programu PC Control Utility Pro 4 można używać przy połączeniu szeregowym.

## Używanie w systemie Windows

### Punkt 1: Zainstaluj program PC Control Utility Pro 4 na komputerze.

#### UWAGA:

- Aby zainstalować lub odinstalować program, konto użytkownika systemu Windows musi mieć uprawnienia administratora (Windows 7, Windows Vista i Windows XP).
- Przed rozpoczęciem instalacji programu należy zawsze zakończyć wszystkie działające programy. Instalacja może nie zostać zakończona, jeżeli działa inny program.

### 1 Włóż do napędu CD-ROM płytę CD-ROM dołączoną do projektora firmy NEC.

Pojawi się okno menu.

#### WSKAZÓWKA:

Jeżeli okno z menu się nie pojawia, należy wykonać następujące czynności:

W systemie Windows 7:

1. **Kliknij przycisk Start systemu Windows.**
2. **Kliknij menu Wszystkie programy → Akcesoria → Uruchom.**
3. **W polu Nazwa wprowadź nazwę stacji CD-ROM (przykład: „Q:\”) i LAUNCHER.EXE. (przykład: Q:\LAUNCHER.EXE)**
4. **Kliknij przycisk OK.**

Pojawi się okno z menu.

#### 2 Kliknij polecenie „PC Control Utility Pro 4“.

Instalacja zostanie rozpoczęta.

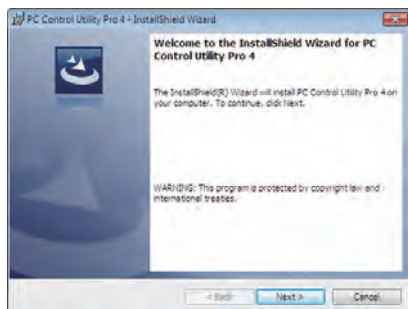

Po zakończeniu instalacji pojawi się okno Welcome (Witamy).

#### 3 Kliknij polecenie Next (Dalej).

Pojawi się ekran „END USER LICENSE AGREEMENT” (Umowa licencyjna dla użytkownika końcowego).

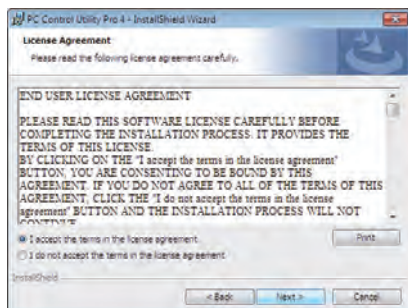

Dokładnie przeczytaj tę umowę.

#### 4 Jeśli wyrażasz zgodę na jej warunki, wybierz opcję „I accept the terms in the license agreement” (Akceptuję warunki umowy licencyjnej).

- Aby ukończyć instalację, postępuj zgodnie z instrukcjami wyświetlanymi na ekranie.
- Po zakończeniu instalacji nastąpi powrót do okna menu.

#### WSKAZÓWKA:

- Dezinstalacja programu PC Control Utility Pro 4

Aby odinstalować program PC Control Utility Pro 4, należy wykonać te same czynności, jakie opisano w paragrafie „Dezinstalacja programu Virtual Remote Tool”. Wszędzie, gdzie jest mowa o programie Virtual Remote Tool, należy podstawić program PC Control Utility Pro 4 (→ strona 35)

#### **Punkt 2: Podłącz projektor do sieci LAN.**

Podłącz projektor do sieci LAN, wykonując instrukcje opisane w sekcji „Podłączanie do przewodowej sieci LAN” (→ strona 110), „Podłączanie do przewodowej sieci LAN (opcja: seria NP02LM)” (→ strona 111) i w rozdziale „9. Sterowanie projektorem za pomocą przeglądarki HTTP” (→ strona 41)

#### **Punkt 3: Uruchom program Start PC Control Utility Pro 4.**

Kliknij kolejno elementy Start → Wszystkie programy lub Programy → NEC Projector User Supportware → PC Control Utility Pro 4 → PC Control Utility Pro 4.

---

#### **UWAGA:**

- Aby funkcja Schedule (Harmonogram) programu PC Control utility Pro 4 działała, komputer musi działać, a nie pracować w trybie gotowości/ uśpienia. Przed uruchomieniem programu planującego wybierz element Opcje zasilania w Panelu sterowania systemu Windows i wyłącz tryb gotowości/ uśpienia.

[Przykład] W systemie Windows 7:

Wybierz kolejno Panel sterowania → System i zabezpieczenia → Opcje zasilania → Zmień moment przejścia komputera w stan uśpienia → Przełącz komputer w stan uśpienia → Nigdy.

#### **UWAGA:**

- Wybranie opcji [OSZCZĘDZANIA ENERGII] parametru [TRYB GOTOWOŚCI] w menu uniemożliwia włączenie projektora za pośrednictwem połączenia sieciowego (przewodowego lub bezprzewodowego).
- 

#### **WSKAZÓWKA:**

#### **Wyświetlanie pomocy programu PC Control Utility Pro 4**

- **Wyświetlanie pomocy programu PC Control Utility Pro 4, kiedy jest on uruchomiony.**

Kliknij element Help (H) (Pomoc) → Help (H) ... (Pomoc) okna programu PC Control Utility Pro 4.

Pojawi się menu podręczne.

- **Wyświetlanie pliku pomocy za pomocą menu Start.**

Kliknij kolejno elementy Start → Wszystkie programy lub Programy → NEC Projector User Supportware → PC Control Utility Pro 4 → PC Control Utility Pro 4 Help.

Pojawi się ekran pomocy.

---

## Używanie w systemie Mac OS

### Etap 1: Instalacja programu PC Control Utility Pro 5 na komputerze

**1. Włóż do napędu CD-ROM komputera Mac dysk CD-ROM dołączony do projektora firmy NEC.**

Na pulpicie zostanie wyświetlona ikona stacji CD-ROM.

**2. Dwukrotnie kliknij ikonę płyty CD-ROM.**

Zostanie wyświetlone okno płyty CD-ROM.

**3. Dwukrotnie kliknij folder Mac OS X.**

**4. Kliknij dwukrotnie „PC Control Utility .mpkg”.**

Zostanie uruchomiony instalator.

**5. Kliknij polecenie „Next” (Dalej).**

Zostanie wyświetlony ekran „END USER LICENSE AGREEMENT” (Umowa licencyjna z użytkownikiem końcowym).

**6. Dokładnie przeczytaj tę umowę i kliknij przycisk „Next” (Dalej).**

Zostanie wyświetlone okno potwierdzenia.

**7. Kliknij opcję „I accept the terms in the license agreement” (Akceptuję warunki umowy licencyjnej).**

Aby ukończyć instalację, postępuj zgodnie z instrukcjami wyświetlanymi na ekranie.

### Etap 2: Podłączenie projektora do sieci LAN

Podłącz projektor do sieci LAN, wykonując instrukcje opisane w temacie „Podłączanie do przewodowej sieci LAN” (→ strona 110), „Podłączanie do przewodowej sieci LAN (opcja: seria NP02LM)” (→ strona 111) i „ Sterowanie projektorem za pomocą przeglądarki HTTP” (→ strona 41)

### Etap 3: Uruchomienie programu Start PC Control Utility Pro 5

**1. Otwórz folder aplikacji w systemie Mac OS.**

**2. Kliknij folder „PC Control Utility Pro 5”.**

**3. Kliknij ikonę „PC Control Utility Pro 5”.**

Program PC Control Utility Pro 5 zostanie uruchomiony.

---

#### UWAGA:

- Aby funkcja Schedule (Harmonogram) programu PC Control Utility Pro 5 działała, komputer musi być uruchomiony i nie może działać w trybie uśpienia. Wybierz opcję „Energy Saver” (Oszczędzanie energii) w oknie „System Preferences” (Preferencje systemu) na komputerze Mac i wyłącz tryb uśpienia przed użyciem harmonogramu.
- Wybranie z menu opcji [POWER-SAVING] ([OSZCZĘDZANIE ENERGII]) dla ustawienia [STANDBY MODE] ([TRYB GOTOWOŚCI]) uniemożliwia włączenie projektora za pośrednictwem sieci (przewodowej lub bezprzewodowej sieci LAN).

---

#### WSKAZÓWKA:

### Wyświetlanie pomocy programu PC Control Utility Pro 5

• Wyświetlanie pliku pomocy programu PC Control Utility Pro 5, kiedy jest on uruchomiony.

• Na pasku menu kliknij kolejno „Help” (Pomoc) → „Help” (Pomoc).

Wyświetli się ekran pomocy.

• Wyświetlanie pomocy za pomocą paska Dock (paska dokowania)

**1. Otwórz „Application Folder” (Folder aplikacji) w systemie Mac OS.**

**2. Kliknij folder „PC Control Utility Pro 5”.**

**3. Kliknij ikonę „PC Control Utility Pro 5 Help” (Pomoc programu PC Control Utility Pro 5).**

Wyświetli się ekran pomocy.

---

## 11 Wyświetlanie ekranu komputera za pomocą projektora podłączonego za pomocą sieci LAN (Image Express Utility Lite)

Za pomocą programu Image Express Utility Lite zamieszczonego na płycie CD-ROM dostarczanej razem z projektorem firmy NEC można wysłać do projektora obraz ekranu komputera po połączeniu urządzeń przewodem USB lub przewodową/bezprzewodową siecią LAN.

Program Image Express Utility Lite jest zgodny z systemami Windows.

Program Image Express Utility Lite for Mac OS jest zgodny z systemami Mac OS. (→ strona 56)

W tym rozdziale zaprezentowano zarys informacji pozwalających podłączyć projektor do sieci LAN oraz używać programu Image Express Utility Lite. Informacje dotyczące obsługi programu Image Express Utility Lite zawiera pomoc tego programu.

Etap 1: Zainstaluj program Image Express Utility Lite na komputerze.

Etap 2: Podłącz projektor do sieci LAN.

Etap 3: Uruchom program Image Express Utility Lite.

**WSKAZÓWKA:**

- Program Image Express Utility Lite (do systemów Windows) można uruchamiać z dostępnych w sprzedaży nośników wymiennych, takich jak karty pamięci USB lub SD, bez konieczności instalowania programu na komputerze. (→ strona 55)

### Co można zrobić za pomocą programu Image Express Utility Lite

#### • Przesyłanie obrazów (w systemach Windows i Mac OS)

- Ekran komputera można przesłać do projektora za pośrednictwem przewodowej i bezprzewodowej sieci LAN bez konieczności podłączania kabla komputerowego (VGA).
- Dzięki funkcji „EASY CONNECTION” (Łatwe połączenie) można znacznie uprościć skomplikowane ustawienia sieciowe i automatycznie podłączyć komputer do projektora.
- Obraz z ekranu komputera można jednocześnie przysyłać do maksymalnie czterech projektorów.

#### • Wyświetlanie przez USB (tylko w systemach Windows)

- Obraz ekranu komputera można wyświetlać za pomocą projektora i kabla USB bez konieczności podłączania kabla komputerowego (VGA).
- Wystarczy połączyć komputer i projektor kablem USB, aby uaktywnić funkcję wyświetlacza na USB (Plug & Play) — nawet bez instalacji programu Image Express Utility Lite na komputerze. (→ strona 39)

#### • Geometric Correction Tool (GCT) (Narzędzie korekcji geometrycznej) (tylko w systemach Windows)

Patrz „12 Wyświetlanie obrazu pod kątem (narzędzie korekcji geometrycznej GCT w programie Image Express Utility Lite)”.

**UWAGA:**

- Gdy jest używany program Image Express Utility Lite, dźwięk z wejścia COMPUTER 2 AUDIO IN Mini Jack (Stereo Mini) może nie być zsynchronizowany z obrazem.

## Używanie w systemie Windows

### Punkt 1: Zainstaluj program Image Express Utility Lite na komputerze.

**UWAGA:**

- Aby zainstalować lub odinstalować program, konto użytkownika systemu Windows musi mieć uprawnienia administratora (Windows 7, Windows Vista i Windows XP).
- Przed rozpoczęciem instalacji programu należy zawsze zakończyć wszystkie działające programy. Instalacja może nie zostać zakończona, jeżeli działa inny program.
- Program Image Express Utility Lite zostanie zainstalowany na dysku systemowym komputera.  
Jeśli pojawi się komunikat „There is not enough free space on destination” (Zbyt mało wolnego miejsca na dysku docelowym), zwolnij odpowiednią ilość miejsca (około 100 MB), aby zainstalować program.

#### 1. Włóż do napędu CD-ROM płytę CD-ROM dołączonej do projektora firmy NEC.

Zostanie wyświetlone okno menu.

**WSKAZÓWKA:**

Jeżeli okno z menu się nie pojawia, należy wykonać następujące czynności:

W systemie Windows 7:

**1. Kliknij przycisk Start systemu Windows.**

**2. Kliknij menu Wszystkie programy → Akcesoria → Uruchom.**

**3. W polu Nazwa wprowadź nazwę stacji CD-ROM (przykład: „Q:\”) i LAUNCHER.EXE. (przykład: Q:\LAUNCHER.EXE)**

**4. Kliknij przycisk OK.**

Pojawi się okno menu.

**2. Kliknij opcję „Installing Image Express Utility Lite” (Instalacja programu Image Express Utility Lite) w oknie menu.**

Instalacja zostanie rozpoczęta.

Pojawi się ekran „END USER LICENSE AGREEMENT” (Umowa licencyjna dla użytkownika końcowego).

Dokładnie przeczytaj tę umowę.

**3. Jeśli wyrażasz zgodę na jej warunki, wybierz opcję „I agree” (Akceptuję warunki) i kliknij przycisk Next (Dalej).**

• Aby ukończyć instalację, postępuj zgodnie z instrukcjami wyświetlanymi na ekranie.

• Po zakończeniu instalacji nastąpi powrót do okna menu.

Po zakończeniu instalacji pojawi się stosowny komunikat.

**4. Kliknij przycisk OK.**

Na tym instalacja została zakończona.

**WSKAZÓWKA:**

• Dezinstalacja programu Image Express Utility Lite

Aby odinstalować program Image Express Utility Lite, należy wykonać te same czynności, jakie opisano w paragrafie „Dezinstalacja programu Virtual Remote Tool”. Wszędzie, gdzie jest mowa o programie Virtual Remote Tool, należy podstawić program Image Express Utility Lite (→ strona 35)

**Punkt 2: Podłącz projektor do sieci LAN.**

Podłącz projektor do sieci LAN, wykonując instrukcje opisane w sekcji „Podłączanie do przewodowej sieci LAN” (→ strona 110), „Podłączanie do przewodowej sieci LAN (opcja: seria NP02LM)” (→ strona 111) i w rozdziale „9. Sterowanie projekтором za pomocą przeglądarki HTTP” (→ strona 41)

**Punkt 3: Uruchom program Image Express Utility Lite.**

**1. W systemie Windows kliknij kolejno elementy Start → Wszystkie programy → NEC Projector User Supportware → Image Express Utility Lite → Image Express Utility Lite.**

Uruchomi się program Image Express Utility Lite.

Pojawi się okno wyboru połączenia sieciowego.

**2. Wybierz sieć i kliknij przycisk OK.**

W oknie wyboru miejsca docelowego będzie widać listę projektorów, jakie można podłączyć.

• Przy podłączaniu komputera bezpośrednio do projektora zaleca się skorzystać z funkcji Easy Connection (Proste podłączenie).

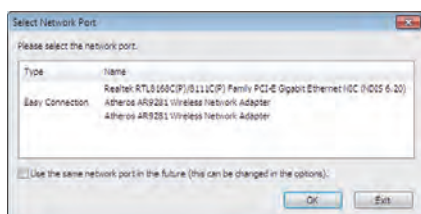

• W przypadku odnalezienia jednej lub większej liczby sieci w funkcji EASY CONNECTION (Proste podłączenie) pojawi się okno Easy Connection Selection Screen (Ekran wyboru prostego podłączenia).

• Aby sprawdzić dostępne sieci dla podłączonych projektorów z poziomu menu, należy wybrać opcję [INFORM.] → [SIEĆ BEZPRZEWODOWA] → [SSID].

#### **3. Wybierz sieć, z którą chcesz się połączyć, i kliknij polecenie „Select” (Wybierz).**

Pojawi się okno wyboru elementu docelowego.

#### **4. Umieść symbol zaznaczenia obok podłączanych projektorów i kliknij polecenie Connect (Podłącz).**

- Po wyświetleniu jednego lub większej liczby projektorów, z menu projektora wybierz opcję [INFORM.] → [SIEĆ BEZPRZEWODOWA] → [ADRES IP].

Po nawiązaniu połączenia z projektorem zostanie wyświetlone okno umożliwiające sterowanie projektorem. (→ strona 40)

---

#### **UWAGA:**

- Wybranie opcji [OSZCZĘDZANIA ENERGII] parametru [TRYB GOTOWOŚCI] w menu spowoduje, że wyłączony projektor nie będzie wyświetlany w oknie wyboru urządzenia docelowego.
- 

#### **WSKAZÓWKA:**

#### **Wyświetlenie pliku pomocy programu Image Express Utility Lite**

- **Wyświetlanie pomocy programu Image Express Utility Lite, kiedy jest on uruchomiony.**

Kliknij ikonę [?] (pomoc) w oknie sterowania.

Zostanie wyświetlony ekran pomocy.

- **Wyświetlanie pomocy funkcji GCT, kiedy jest ona uruchomiona.**

Kliknij „Help” (Pomoc) → „Help” (Pomoc) w oknie edycji.

Zostanie wyświetlony ekran pomocy.

- **Wyświetlanie pliku pomocy za pomocą menu Start.**

Kliknij kolejno elementy „Start” → „Wszystkie programy” lub „Programy” → „NEC Projector User Supportware” → „Image Express Utility Lite” → „Image Express Utility Lite Help”.

Zostanie wyświetlony ekran pomocy.

---



#### Uruchamianie programu Image Express Utility Lite z karty pamięci USB lub SD

Program Image Express Utility Lite można uruchamiać z dostępnych w sprzedaży nośników wymiennych, takich jak karty pamięci USB lub SD, jeśli zostanie on na nie wcześniej skopiowany. Taka możliwość eliminuje konieczność instalowania programu Image Express Utility Lite na komputerze.

##### 1. Skopiuj program Image Express Utility Lite na nośnik wymienny.

Skopiuj do głównego katalogu nośnika wymiennego wszystkie foldery i pliki (łączny rozmiar ok. 6 MB) z folderu „IEU\_Lite (removable-media)” płyty CD-ROM dołączonej do projektora NEC.

##### 2. Włóż nośnik wymienny do komputera.

Na komputerze zostanie wyświetlony ekran „Autoodtworzenie”.

WSKAZÓWKI:

- Jeśli ekran „Autoodtworzenie” nie jest wyświetlony, otwórz folder „Komputer” („Mój komputer” w systemie Windows XP).

##### 3. Kliknij opcję „Otwórz folder, aby zobaczyć pliki”.

Zostanie wyświetlony plik IEU\_Lite.exe, drugi folder oraz pliki.

##### 4. Dwukrotnie kliknij ikonę pliku „IEU\_Lite.exe” ( ).

Zostanie uruchomiony program Image Express Utility Lite.

---

UWAGA:

- Funkcja „EASY CONNECTION” (Łatwe połączenie) nie jest obsługiwana, gdy program Image Express Utility Lite jest uruchamiany z nośnika wymiennego.
-

## Używanie w systemie Mac OS

### Etap 1: Instalacja programu Image Express Utility Lite for Mac OS na komputerze

#### 1. Włóż do napędu CD-ROM komputera Mac dysk CD-ROM dołączony do projektora firmy NEC.

Na pulpicie zostanie wyświetlona ikona stacji CD-ROM.

#### 2. Dwukrotnie kliknij ikonę płyty CD-ROM.

Zostanie wyświetlone okno płyty CD-ROM.

#### 3. Dwukrotnie kliknij folder Mac OS X.

#### 4. Dwukrotnie kliknij plik „Image Express Utility Lite.dmg”.

Zostanie wyświetlone okno „Image Express Utility Lite”.

#### 5. Przeciągnij i upuść folder „Image Express Utility Lite” w folderze aplikacji w systemie Mac OS.

### Etap 2: Podłączenie projektora do sieci LAN

Podłącz projektor do sieci LAN, wykonując instrukcje opisane w temacie „Podłączanie do przewodowej sieci LAN” (→ strona 110), „Podłączanie do przewodowej sieci LAN (opcja: seria NP02LM)” (→ strona 111) i „Sterowanie projektorem za pomocą przeglądarki HTTP” (→ strona 41)

### Etap 3: Uruchomienie programu Image Express Utility Lite for Mac OS

#### 1. Otwórz folder aplikacji w systemie Mac OS.

#### 2. Dwukrotnie kliknij folder „Image Express Utility Lite”.

#### 3. Dwukrotnie kliknij ikonę „Image Express Utility Lite”.

Po uruchomieniu programu Image Express Utility Lite for Mac OS zostanie wyświetlone okno wyboru urządzenia docelowego.

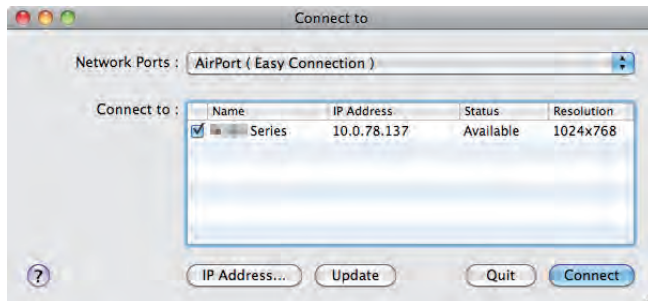

- Przy pierwszym uruchomieniu, przed ekranem wyboru urządzenia docelowego, zostanie wyświetlony ekran „END USER LICENSE AGREEMENT” (Umowa licencyjna z użytkownikiem końcowym).

Przeczytaj umowę i kliknij opcję „I accept the terms in the license agreement” (Akceptuję warunki umowy licencyjnej), a następnie kliknij przycisk „OK”.

#### 4. Wybierz projektor, z którym chcesz się połączyć, i kliknij polecenie „Connect” (Połącz).

Na projektorze zostanie wyświetlony ekran pulpitu.

#### WSKAZÓWKA:

Wyświetlenie pomocy do programu Image Express Utility Lite dla systemu Mac OS

- Na pasku menu kliknij „Help” (Pomoc) → „Image Express Utility Lite Help” (Pomoc programu Image Express Utility Lite), gdy program Image Express Utility jest uruchomiony.

Wyświetli się ekran pomocy.

## 12 Wyświetlanie obrazu pod kątem (narzędzie korekcji geometrycznej GCT w programie Image Express Utility Lite)

Narzędzie korekcji geometrycznej (Geometric Correction Tool, GCT) pozwala korygować zniekształcenia obrazów, które są rzutowane również pod pewnym kątem.

### Możliwości narzędzia GCT

- Narzędzie GCT oferuje poniższe trzy funkcje.
  - Korekcja 4-punktowa:** Rzutowany obraz można łatwo dopasować do granic ekranu, wyrównując cztery narożniki obrazu do narożników ekranu.
  - Korekcja wielopunktowa:** Obraz zniekształcony można skorygować przez wyświetlenie go w rogu ściany lub na ekranie o nieregularnym kształcie. Ekran dzieli się na szereg mniejszych ekranów i stosuje się na nich korekcję 4-punktową.
  - Korekcja parametryczna:** Zniekształcony obraz można skorygować, stosując szereg gotowych przekształceń geometrycznych.

W tym rozdziale przedstawiono przykład użycia korekcji 4-punktowej.

Informacje na temat korekcji wielopunktowej i korekcji parametrycznej zawiera plik pomocy programu Image Express Utility Lite. (→ strona 54, 56)

- Dane korekcji można zachować w pamięci projektora lub komputera i wczytać w razie potrzeby.
- Narzędzie GCT może działać za pośrednictwem kabla USB, łącza przewodowej lub bezprzewodowej sieci LAN lub przez kabel wideo.

### Wyświetlanie obrazu pod kątem (GCT)

W tym rozdziale podano przykład użycia wyświetlacza przez USB (projektor podłączony do komputera kablem USB).

- Funkcja wyświetlania przez USB powoduje automatyczne wyświetlenie okna sterowania.
- W przypadku połączenia kablem wideo lub przez sieć LAN najpierw należy zainstalować i uruchomić na komputerze program Image Express Utility Lite. (→ strona 52)

Przygotowanie: Dopasuj pozycję projektora lub powiększenie obrazu, aby wyświetlany obraz pokrywał cały obszar ekranu.

- Kliknij ikonę „” (Obraz), a następnie przycisk „”.



Wyświetli się ekran korekcji 4-punktowej.

- Kliknij przycisk **Start Correction (Uruchom korekcję)**, a następnie przycisk **Start 4-point Correction (Uruchom korekcję 4-punktową)**.

Zostanie wyświetlona zielona ramka i wskaźnik myszy ().

- W czterech narożnikach zielonej ramki będą się znajdować cztery znaczniki [●].

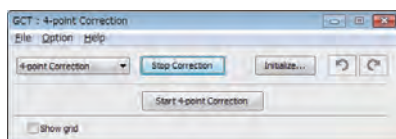
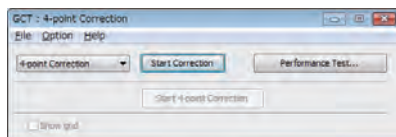

#### 3. Kliknij myszą znacznik [ ● ] tego narożnika, który chcesz przesunąć.

Obecnie wybrany znacznik [ ● ] zmieni kolor na czerwony.

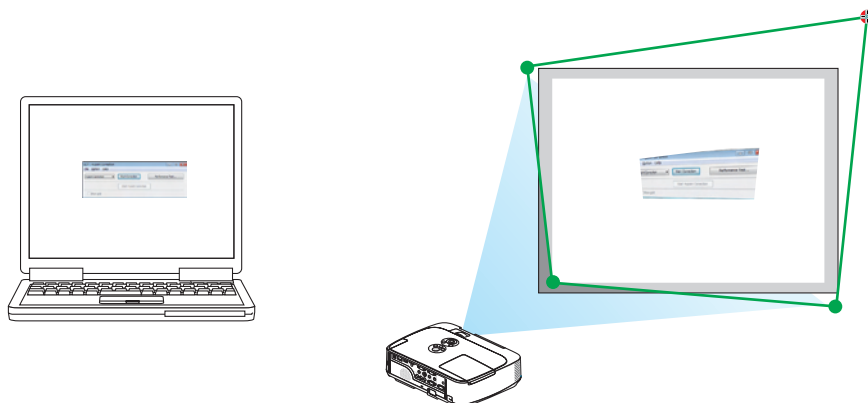

(W powyższym przykładzie ekrany systemu Windows zostały pominięto w celu zachowania przejrzystości).

#### 4. Przeciągnij wybrany znacznik [ ● ] do korygowanego punktu i upuść.

- Po kliknięciu dowolnego miejsca wyświetlanego obrazu najbliższy znacznik [ ● ] zostanie przesunięty do pozycji wskaźnika myszy.



#### 5. Powtarzaj czynności z punktów 3 i 4, aż do skorygowania zniekształceń obrazu.

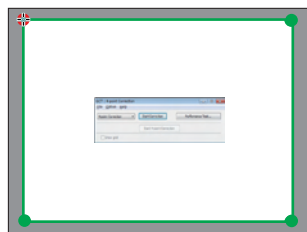

#### 6. Po zakończeniu kliknij prawym przyciskiem myszy.

Zielona ramka i wskaźnik znikną z obrazu. Korekcja zostaje zakończona.

#### 7. Kliknij przycisk ze znakiem „X” (Zamknij) w oknie „4-point Correction” (Korekcja 4-punktowa).

Okno korekcji 4-punktowej zostanie zamknięte i korekcja zostanie zastosowana.

#### 8. Kliknij przycisk „” w oknie sterowania, aby zamknąć narzędzie GCT.

#### WSKAZÓWKA:

- Po wykonaniu korekcji 4-punktowej można zapisać jej dane w pamięci projektora, wybierając polecenia „File” (Plik) → „Export to the projector...” (Zapis w pamięci projektora) w oknie „4-point Correction” (Korekcja 4-punktowa).
- Dokładny opis korekcji 4-punktowej i funkcji innych niż GCT zawiera pomoc programu Image Express Utility Lite. (→ strona 54, 56)

## 4. Korzystanie z funkcji Viewer

---

### 1 Możliwości funkcji Viewer

Funkcja Viewer ma następujące możliwości.

- Po podłączeniu do portu USB (typu A) projektora dostępnego w handlu dysku USB z plikami obrazowymi funkcja Viewer pozwala wyświetlić zapisane pliki.  
Nawet jeżeli nie ma dostępnego komputera, prezentacje można wykonywać z poziomu samego projektora.
- Obsługiwany format plików graficznych to JPEG.
- Funkcja Viewer wyświetla ekran miniatur (wyłącznie pliki JPEG Exif), na którym można przejść do konkretnego obrazu do wyświetlenia.
- Dostępne są dwa sposoby wyświetlania pokazu slajdów: ręczne i automatyczne odtwarzanie. Można zmienić czas pauzy przy automatycznym odtwarzaniu.
- Obrazy można wyświetlać w kolejności według nazwy, daty lub rozmiaru. Można wybrać porządek rosnący lub malejący.
- Obrazy można obracać podczas odtwarzania o 90 stopni.

### UWAGA

- Port USB projektor nie obsługuje koncentratorów USB.
- Następujące operacje wykonywane za pomocą przycisków projektor nie są możliwe po wyświetleniu ekranu funkcji VIEWER np. ekranu pokazu slajdów i ekranu miniatur.
  - Korekcja zniekształcenia trapezowego za pomocą przycisku ▲/▼
  - Automatyeczna regulacja za pomocą przycisku AUTO ADJ.
  - Sterowanie głośnością za pomocą przycisku ◀ lub ▶  
Aby wykonać korekcję zniekształceń trapezowych lub wybrać źródło podczas wyświetlania funkcji Viewer, należy dwukrotnie nacisnąć przycisk MENU, aby wyświetlić menu i uzyskać dostęp do obsługi funkcji Viewer z poziomu menu.
- Zamrożenie obrazu za pomocą przycisku FREEZE (Zamroź) pilota zdalnego sterowania nie jest możliwe po wyświetleniu ekranu funkcji VIEWER np. ekranu pokazu slajdów i ekranu miniatur.
- Użycie opcji [WYZER.] → [WSZYSTKIE DANE] z poziomu menu projektor spowoduje przywrócenie ustawień fabrycznych wszystkich ustawień paska narzędzi funkcji Viewer.
- Dysk USB
  - Należy zawsze używać dysku USB sformatowanego w systemie plików FAT32 lub FAT16.  
Projektor nie obsługuje dysków USB sformatowanych w formacie NTFS.  
Jeżeli projektor nie rozpozna dysku SUB, sprawdź czy jego format jest obsługiwany.  
Aby sformatować dysk USB w komputerze, należy zapoznać się z dokumentacją lub plikiem pomocy systemu Windows.
  - Firma NEC nie gwarantuje, że port USB będzie obsługiwać wszystkie dyski USB dostępne na rynku.
- Obsługiwane obrazy
  - Obsługiwane formaty plików funkcji Viewer są następujące.  
Firma NEC nie gwarantuje, że funkcja Viewer będzie obsługiwać wszystkie obrazy.  
Obrazy niewymienione w tabeli mogą nie być obsługiwane.

Rodzaj obrazu	Rozszerzenie	Opis
JPEG	JPG/JPEG	Obsługiwane obrazy baseline/exif.

- Nie można odtwarzać pokazów slajdów, efektów graficznych i dźwiękowych ustawionych w programie PowerPoint.
- Obraz można wyświetlać z rozdzielczością maksymalną 10000 × 10000 pikseli.
- Nawet w przypadku obrazów spełniających wszystkie przedstawione wymagania mogą występować obrazy, których nie będzie można odtworzyć.
- Na ekranie miniatur można wyświetlić łącznie 200 ikon (łączna liczba ikon plików obrazowych i ikon folderów).
- Długie nazwy plików/ folderów będą ograniczane do określonej długości. Będzie można to rozpoznać po dodanym nawiasie.
- Jeżeli jeden folder zawiera wiele plików, odtworzenie go może trochę potrwać.
- Jeżeli jeden folder zawiera za dużą liczbę plików, włączenie obrazów może trochę potrwać. Aby skrócić czas włączania, należy zmniejszyć liczbę plików zawartych w jednym folderze.

WSKAZÓWKA: Format wymiennego pliku obrazowego (EXIF) to standardowy format obrazu używany przez aparaty cyfrowe.

## 2 Wyświetlanie obrazów zapisanych na dysku USB

W tym rozdziale wyjaśniono podstawowe działanie funkcji Viewer.

Objaśnienie opisuje procedurę obsługi paska narzędzi funkcji Viewer (→ strona 65) ustawionego zgodnie z domyślnymi ustawieniami fabrycznymi.

- Uruchamianie funkcji Viewer..... poniżej
- Odłączanie dysku USB od projektora ..... strona 63
- Zamykanie funkcji Viewer..... strona 63

Przygotowanie: Przed uruchomieniem funkcji Viewer należy zapisać obrazy na dysku USB za pomocą komputera.

### Uruchamianie funkcji Viewer

#### 1. Włącz projektor. (→ strona 15)

#### 2. Podłącz dysk USB do portu USB projektora.

- Nie wolno odłączać dysku USB od projektora, kiedy miga dioda LED. W przeciwnym wypadku może dojść do uszkodzenia danych.

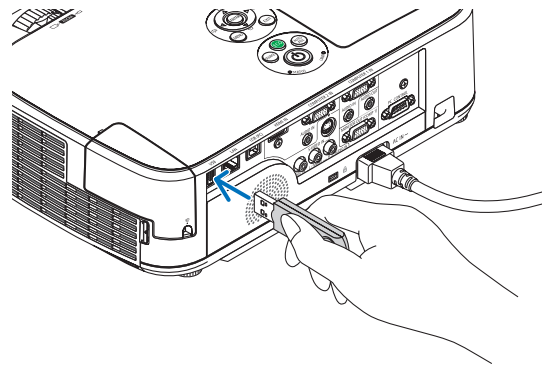

#### 3. Naciśnij przycisk SOURCE (Źródło) na obudowie projektora

Pojawi się ekran uruchomienia funkcji Viewer.

- Naciśnij przycisk VIEWER na pilocie zdalnego sterowania.

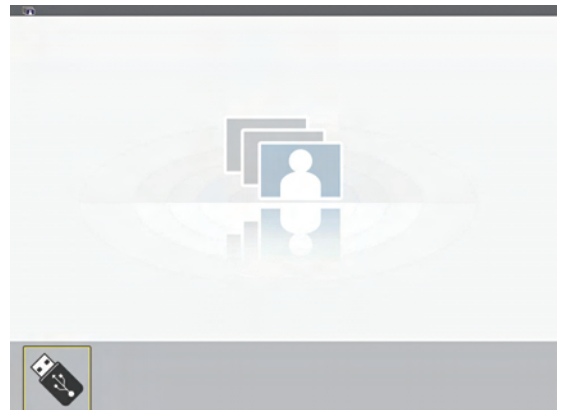
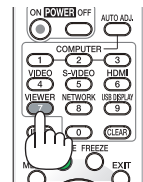
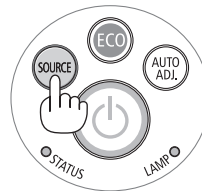

### 4. Naciśnij przycisk ENTER.

Pojawi się ekran miniatur. (→ strona 64)

### 5. Użyj przycisków ▲▼◀ lub ▶, aby wybrać ikonę.

- Symbol → (strzałki) z prawej strony oznacza występowanie większej liczby stron; naciśnięcie przycisku PAGE ▾ (strona w dół) spowoduje wyświetlenie następnego slajdu; naciśnięcie przycisku PAGE ▴ (strona w górę) spowoduje wyświetlenie poprzedniego slajdu.

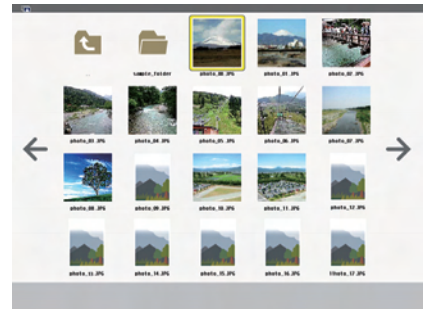
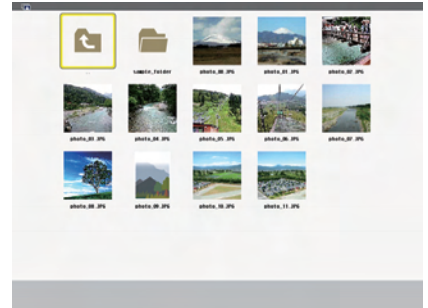

### 6. Naciśnij przycisk ENTER.

Pojawi się wybrany slajd.

- Po wybraniu ikony foldera następuje wyświetlenie ikon zawartych w danym folderze.



### 7. Naciśnij przycisk ▶, aby wybrać następnego slajd.

Z prawej strony pojawi się slajd.

- Przycisku ◀ lub ▶ można używać do wybierania następnego (prawego) lub poprzedniego (lewego) slajdu z ekranu miniatur.
- Naciśnięcie przycisku MENU podczas wyświetlania ekranu miniatur, ekranu slajdów lub ekranu pokazu slajdów spowoduje wyświetlenie paska narzędzi. Paska narzędzi używa się do wybierania i obracania slajdu. (→ strona 65)



### 8. Naciśnij przycisk EXIT (Zamknij), kiedy pasek narzędzi nie jest wyświetlany.

Pojawi się ekran miniatur.

- Innym sposobem na wyświetlenie ekranu miniatur jest naciśnięcie przycisku ENTER.
- Aby zamknąć pasek narzędzi, należy nacisnąć przycisk MENU i powrócić do listy źródeł, a następnie ponownie nacisnąć przycisk MENU, aby zamknąć listę źródeł.

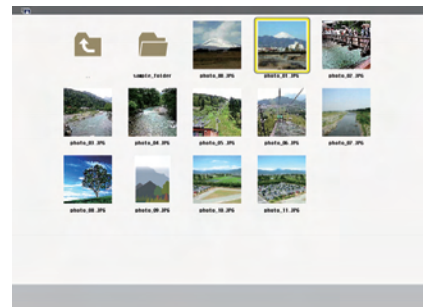



### Odlączenie dysku USB od projektora

#### 1. Wybierz ekran początkowy funkcji VIEWER.

Naciśnij przycisk EXIT (Zamknij), kiedy nie jest wyświetlane żadne menu.

#### 2. Odłącz dysk USB od projektora.

Przed odłączeniem dysku USB upewnij się, czy nie miga jego dioda LED.

**UWAGA:** W razie odłączenia dysku USB od projektora przy wyświetlonym slajdzie projektor może nie działać prawidłowo. W takiej sytuacji należy wyłączyć projektor i odłączyć przewód zasilający. Poczekaj 3 minuty i podłącz przewód zasilający, a następnie włącz projektor.

### Zamykanie funkcji Viewer

#### 1. Naciśnij przycisk MENU przy wyświetlonym ekranie slajdu lub ekranie miniatur.

Pojawi się pasek sterowania lub menu podręczne.

#### 2. Ponownie naciśnij przycisk MENU.

Pojawi się menu ekranowe.

#### 3. Wybierz źródło inne niż [VIEWER], a następnie naciśnij przycisk ENTER.

Nastąpi zamknięcie funkcji Viewer.

**WSKAZÓWKA:** Aby zamknąć funkcję Viewer za pomocą pilota zdalnego sterowania, należy wybrać źródło inne niż [VIEWER].

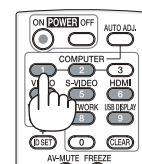
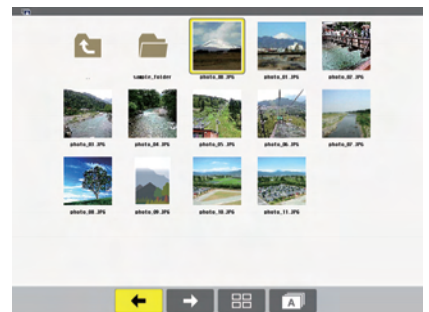
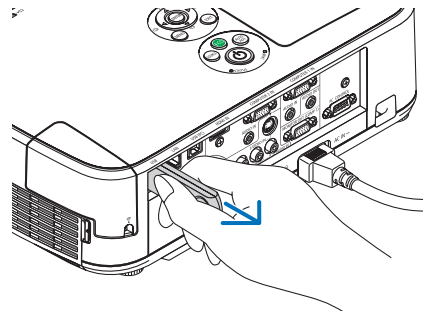
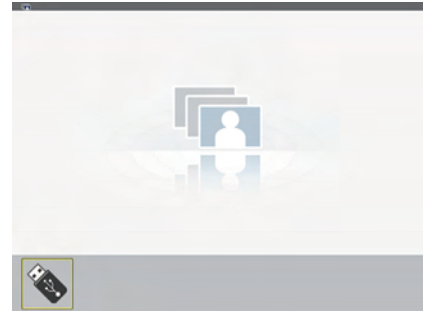

### Elementy każdego ekranu

W funkcji Viewer dostępne są cztery ekrany.

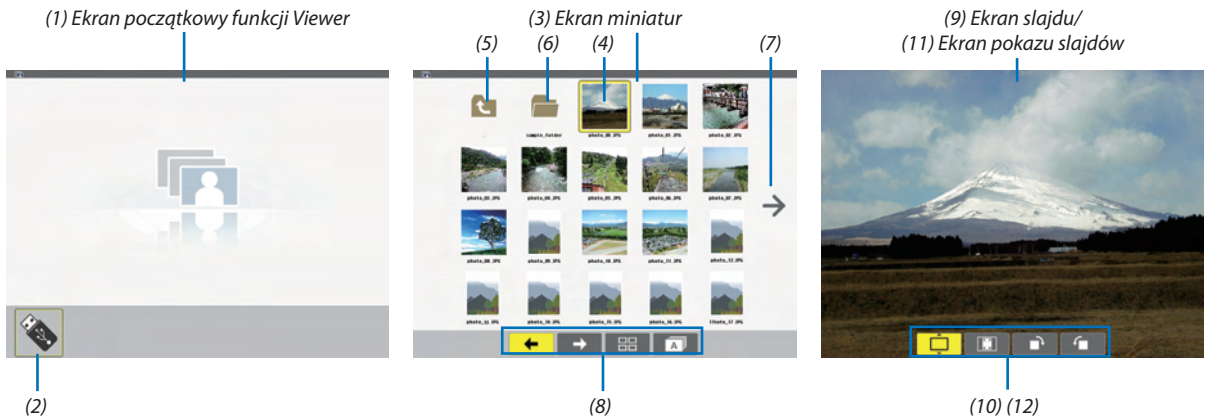

Nazwa	Opis
(1) Ekran początkowy funkcji Viewer	Ten ekran jest wyświetlany po pierwszym uruchomieniu funkcji Viewer.
(2) Ikona USB	Ta ikona sygnalizuje podłączenie do projektora dysku USB.
(3) Ekran miniatur	Na tym ekranie wyświetlana jest lista folderów i plików obrazowych zapisanych na dysku USB. Pliki JPEG Exif będą wyświetlane wyłącznie na ekranie miniatur. <ul style="list-style-type: none"> <li>Maksymalna liczba plików obrazowych lub folderów dostępna na jednej stronie jest różna i zależy od modelu. <ul style="list-style-type: none"> <li>Modele M361X, M311X i M271X mają macierz 5 na 4.</li> <li>Modele M311W i M271W mają macierz 6 na 4.</li> </ul> </li> </ul>
(4) Kursor	Kursora używa się do wybierania (podświetlania) folderu lub pliku obrazowego za pomocą przycisku ▲▼◀▶.
(5) Ikona przejścia wstecz	Tej ikony używa się do powrotu do poprzedniego (nadrzędnego) folderu)
(6) Ikona folderu	Ta ikona sygnalizuje, że dysk USB zawiera foldery.
(7) Ikona strony w górę (lub w dół)	Ta ikona sygnalizuje, że na następnej (poprzedniej stronie) dostępne są dalsze foldery lub pliki obrazowe. Użyj przycisku ►, aby przejść do następnego (poprzedniego) wiersza. Przycisków PAGE (Strona) ▼ i PAGE (Strona) ▲ pilota zdalnego sterowania używa się do bezpośredniego przechodzenia do następnej lub poprzedniej strony.
(8) Pasek narzędzi miniatur	Tego paska narzędzi używa się na ekranie miniatur. Naciśnięcie przycisku MENU spowoduje wyświetlenie paska narzędzi. (→ strona 65)
(9) Ekran slajdu	Tego ekranu używa się do ręcznego odtwarzania. Wybrany obraz zostanie wyświetlony w trybie pełnoekranowym.
(10) Pasek narzędzi slajdu	Tego paska narzędzi używa się na ekranie slajdu. Naciśnięcie przycisku MENU spowoduje wyświetlenie paska narzędzi. (→ strona 66)
(11) Ekran pokazu slajdów	Tego ekranu używa się do automatycznego odtwarzania. Slajdy będą automatycznie zmieniane.
(12) Pasek narzędzi pokazu slajdów	Tego paska narzędzi używa się na ekranie pokazu slajdów. Naciśnięcie przycisku MENU spowoduje wyświetlenie paska narzędzi. (→ strona 66)

## Używanie paska narzędzi

### 1. Naciśnij przycisk MENU.

Pojawi się pasek narzędzi.

Pojawi się ekran ŹRÓDŁO jako ekran łączenia funkcji Viewer.

### 2. Użyj przycisku ◀ lub ▶, aby wybrać element i przycisku ▲ lub ▼, aby wybrać dostępne opcje.

Po ustawieniu kursora w odpowiednim miejscu wybrany element zmieni kolor na żółty.

Po użyciu przycisku ▲ lub ▼ pojawią się dostępne opcje.

### 3. Naciśnij przycisk ENTER.

Pojawi się wybrany element.

### 4. Dwukrotnie naciśnij przycisk MENU.

Pasek narzędzi zostanie zamknięty i pojawi się lista źródeł. Ponownie naciśnij przycisk MENU, aby zamknąć listę źródeł.

## Pasek narzędzi miniatur

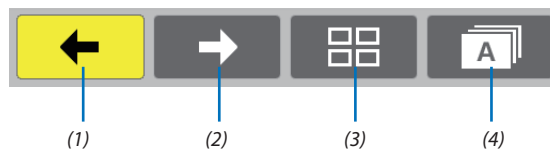

Menu	Opcje	Opis	
(1) Wstecz		—	Powrót do poprzedniego obrazu. Kiedy kursor osiągnie lewy górny róg ekranu, nastąpi powrót do poprzedniej strony.
(2) Do przodu		—	Przejdźcie do następnego obrazu. Kiedy kursor osiągnie prawy dolny róg ekranu, nastąpi przejście do następnej strony.
(3) Ekran		—	Zamknięcie menu i powrót do ekranu miniatur.
		—	Zamknięcie menu i rozpoczęcie pokazu slajdów od podświetlonego elementu.
		—	Zamknięcie menu i wyświetlenie ekranu slajdu.
(4) Kolejność		—	Wyświetlenie ikon w kolejności nazwy (alfabetycznie) (cyfry przed literami).
		—	Wyświetlenie ikon w malejącej kolejności rozmiarów pliku.
		—	Wyświetlenie ikon w kolejności daty utworzenia.

## Pasek narzędzi slajdu

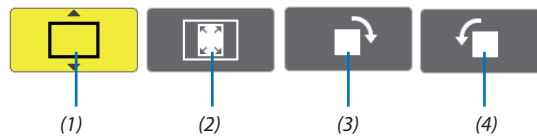

Menu	Opcje	Opis
(1) Ekran		Zamknięcie menu i przejście do ekranu slajdu.
		Zamknięcie menu i wyświetlenie ekranu miniatur
		Zamknięcie menu i rozpoczęcie pokazu slajdów od podświetlonego elementu.
(2) Regulacja obrazu		Zamknięcie menu i wyświetlenie obrazu w rzeczywistych wymiarach.
		Zamknięcie menu i wyświetlenie obrazu w maksymalnej rozdzielczości projektora.
(3) Obrót zgodnie z kierunkiem ruchu wskazówek zegara		— Zamknięcie menu i obrót obraz o 90° w prawo
(4) Obrót przeciwnie do kierunku ruchu wskazówek zegara		— Zamknięcie menu i obrót obraz o 90° w lewo

## Pasek narzędzi pokazu slajdów

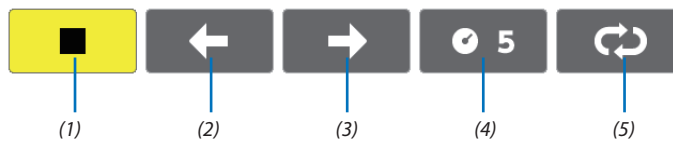

Menu	Opcje	Opis
(1) Stop		— Zamknięcie menu i przejście do ekranu slajdu.
(2) Wstecz		— Powrót do poprzedniego obrazu.
(3) Do przodu		— Przejdź do następnego obrazu.
(4) Pauza		Ustalenie czasu pauzy przy odtwarzaniu slajdów.
(5) Powtórz		Powtórzenie odtwarzania obrazów w folderze.
		Powrót do ekranu miniatur.

## WSKAZÓWKI:

- Ikona obrazu na środku ekranu wskazuje, że nie można wyświetlić pliku na ekranie slajdów lub ekranie miniatur.
- Ustawienie rotacji z poziomu paska narzędzi zostanie anulowane w razie przeniesienia folderu z jednego do drugiego miejsca.

### 3 Konwersja plików programu PowerPoint do slajdów (program Viewer PPT Converter 3.0)

Za pomocą programu Viewer PPT Converter 3.0 zamieszczonego na płycie CD-ROM dostarczanej razem z projektorem firmy NEC można konwertować pliki programu PowerPoint na pliki JPEG. Skonwertowane pliki JPEG można zapisać na dysku USB. Po podłączeniu dysku USB do projektora takie pliki JPEG można wyświetlać za pomocą funkcji Viewer projektora bez konieczności podłączania komputera.

#### UWAGA:

Po użyciu programu PPT Converter 3.0 pliki programu PowerPoint zostaną skonwertowane na plik indeksu (o rozszerzeniu .idx)

Po zakończeniu konwersji zostanie utworzony plik indeksu (z rozszerzeniem .IDX). Jednocześnie w miejscu zapisania plików JPEG zostanie utworzony folder o takiej samej nazwie. Funkcja Viewer projektora nie obsługuje plików indeksu (z rozszerzeniem .IDX).

### Zainstaluj program Viewer PPT Converter 3.0 na komputerze.

#### UWAGA:

- Aby zainstalować lub odinstalować program, konto użytkownika systemu Windows musi mieć uprawnienia administratora (Windows 7, Windows Vista i Windows XP).
- Przed rozpoczęciem instalacji programu należy zawsze zakończyć wszystkie działające programy. Instalacja może nie zostać zakończona, jeżeli działa inny program.

#### 1. Włóż do napędu CD-ROM płytę CD-ROM dołączoną do projektora firmy NEC.

Pojawi się okno menu.



#### WSKAZÓWKA:

Jeżeli okno z menu się nie pojawia, należy wykonać następujące czynności:

W systemie Windows 7:

1. **Kliknij przycisk Start systemu Windows.**
2. **Kliknij menu Wszystkie programy → Akcesoria → Uruchom.**
3. **W polu Nazwa wprowadź nazwę stacji CD-ROM (przykład: „Q:\”) i LAUNCHER.EXE. (przykład: Q:\LAUNCHER.EXE)**
- 4 **Kliknij przycisk OK.**

Pojawi się okno menu.

### 2. Kliknij polecenie **Install Viewer PPT Converter 3.0** (Zainstaluj program Viewer PPT Converter 3.0) w oknie menu.

Instalacja zostanie rozpoczęta.

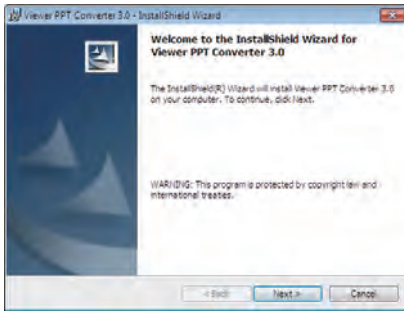

Po zakończeniu instalacji pojawi się okno *Welcome* (Witamy).

### 3. Kliknij polecenie **Next** (Dalej).

Pojawi się ekran „END USER LICENSE AGREEMENT” (Umowa licencyjna dla użytkownika końcowego).

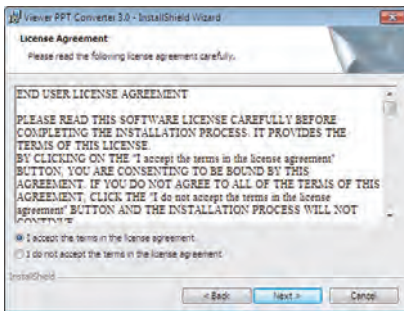

Dokładnie przeczytaj tę umowę.

### 4. Jeśli wyrażasz zgodę na jej warunki, wybierz opcję „I accept the terms in the license agreement” (Akceptuję warunki umowy licencyjnej).

- Aby ukończyć instalację, postępuj zgodnie z instrukcjami wyświetlanymi na ekranie.
- Po zakończeniu instalacji nastąpi powrót do okna menu.

---

#### UWAGA:

Po zainstalowaniu programu Viewer PPT Converter 3.0 program Viewer PPT Converter 3.0 zostanie uruchomiony, jeżeli przy instalacji wykorzystano odpowiednie uprawnienia. Następnie zamknij program Viewer PPT Converter 3.0 bez wykonywania żadnych czynności.

- Uruchamianie

Kliknij kolejno elementy Start → Wszystkie programy lub Programy → NEC Projector User Supportware → Viewer PPT Converter 3.0 → Viewer PPT Converter 3.0.

---

#### UWAGA:

Przy instalacji programu Viewer PPT Converter 3.0 na komputerze z zainstalowanym programem PowerPoint, program Viewer PPT Converter 3.0 zostanie automatycznie zarejestrowany jako dodatek do programu Power-Point.

Przed odinstalowaniem programu Viewer PPT Converter 3.0 trzeba będzie anulować dodatek Viewer PPT Converter 3.0.

Informacje dotyczące wyrejestrowania dodatku zawiera pomoc do programu Viewer PPT Converter 3.0.

---

#### WSKAZÓWKA:

- Dezinstalacja programu Viewer PPT Converter 3.0

Aby odinstalować program Viewer PPT Converter 3.0, należy wykonać te same czynności, jakie opisano w paragrafie „Dezinstalacja programu Virtual Remote Tool”. Wszędzie, gdzie jest mowa o programie Virtual Remote Tool, należy podstawić program Viewer PPT Converter 3.0 (→ strona 35)

### Konwersja plików programu PowerPoint i zapisanie ich na dysku USB

1. **Podłącz dysk USB do portu USB komputera.**

2. **W systemie Windows kliknij kolejno elementy Start → Wszystkie programy → NEC Projector User Supportware → Viewer PPT Converter 3.0 → Viewer PPT Converter 3.0.**

Uruchomi się program Viewer PPT Converter 3.0.

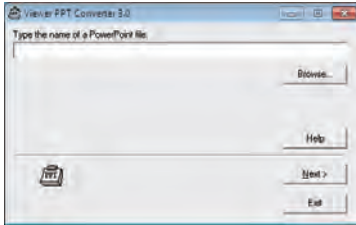

3. **Kliknij polecenie Browse... (Przeglądaj) i wybierz plik PowerPoint, który ma zostać skonwertowany, a następnie kliknij polecenie Open (Otwórz).**

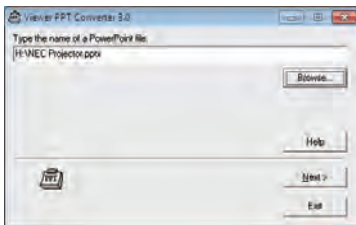

4. **Kliknij polecenie Next (Dalej).**

5. **Wybierz dysk USB w polu Card Drive (Napęd) i wprowadź nazwę indeksu w polu Index name.**

Nazwa indeksu może zawierać maksymalnie osiem znaków alfanumerycznych. Nie można używać znaków 2-bitowych i plików o długiej nazwie.

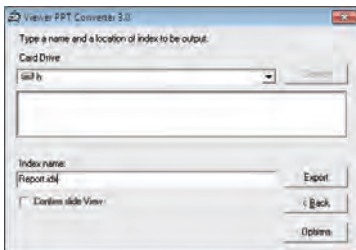

6. **Kliknij przycisk Export (Exportuj).**

Pojawi się komunikat z prośbą o potwierdzenie.

7. **Kliknij przycisk OK.**

Rozpocznie się eksportowanie pliku.

8. **Kliknij przycisk OK.**

9. **Kliknij przycisk Exit (Zakończ).**

Pogram Viewer PPT Converter 3.0 zostanie zamknięty.

10. **Odłącz dysk USB od komputera.**

#### UWAGA:

- Przed odłączeniem dysku USB od portu USB komputera, kliknij ikonę Bezpiecznie usuń sprzęt na pasku narzędzi.

# 5. Za pomocą menu ekranowego

## 1 Za pomocą menu

*UWAGA: Menu ekranowe może nie zostać prawidłowo wyświetlone przy wyświetlaniu obrazu wideo z przeplotem.*

**1. Naciśnij przycisk MENU na pilocie zdalnego sterowania lub projektorze, aby wyświetlić menu.**



*UWAGA: Polecenia takie, jak ENTER, EXIT, ▲▼, ◀▶ na dole przedstawiają dostępne przyciski do używania.*

**2. Naciśnij przyciski ◀▶ na pilocie zdalnego sterowania lub projektorze, aby wyświetlić podmenu.**

**3. Naciśnij przycisk ENTER na pilocie zdalnego sterowania lub projektorze, aby podświetlić najwyższy element lub pierwszą kartę.**

**4. Naciśnij przyciski ▲▼ na pilocie zdalnego sterowania lub projektorze, aby wybrać element, który ma zostać wyregulowany lub ustawiony.**

*Do wybierania żądanej karty można użyć przycisków ◀▶ na pilocie zdalnego sterowania lub projektorze.*

**5. Naciśnij przycisk ENTER na pilocie zdalnego sterowania lub projektorze, aby wyświetlić okno podmenu.**

**6. Dostosuj poziom lub włącz/wyłącz wybrany element za pomocą przycisków ▲▼◀▶ na pilocie zdalnego sterowania lub projektorze.**

*Zmiany zostaną zapisane aż do następnych regulacji.*

**7. Powtórz czynności z punktów 2-6, aby wyregulować kolejny element lub naciśnij przycisk EXIT (Zamknij) na pilocie zdalnego sterowania lub projektorze, aby zamknąć menu.**

*UWAGA: Po wyświetleniu menu lub komunikatu może nastąpić utrata kilku wierszy informacji w zależności od sygnału lub ustawień.*

**8. Naciśnij przycisk Menu, aby zamknąć menu.**

*Naciśnij przycisk EXIT (Zamknij), aby powrócić do poprzedniego menu.*



## 2 Elementy menu

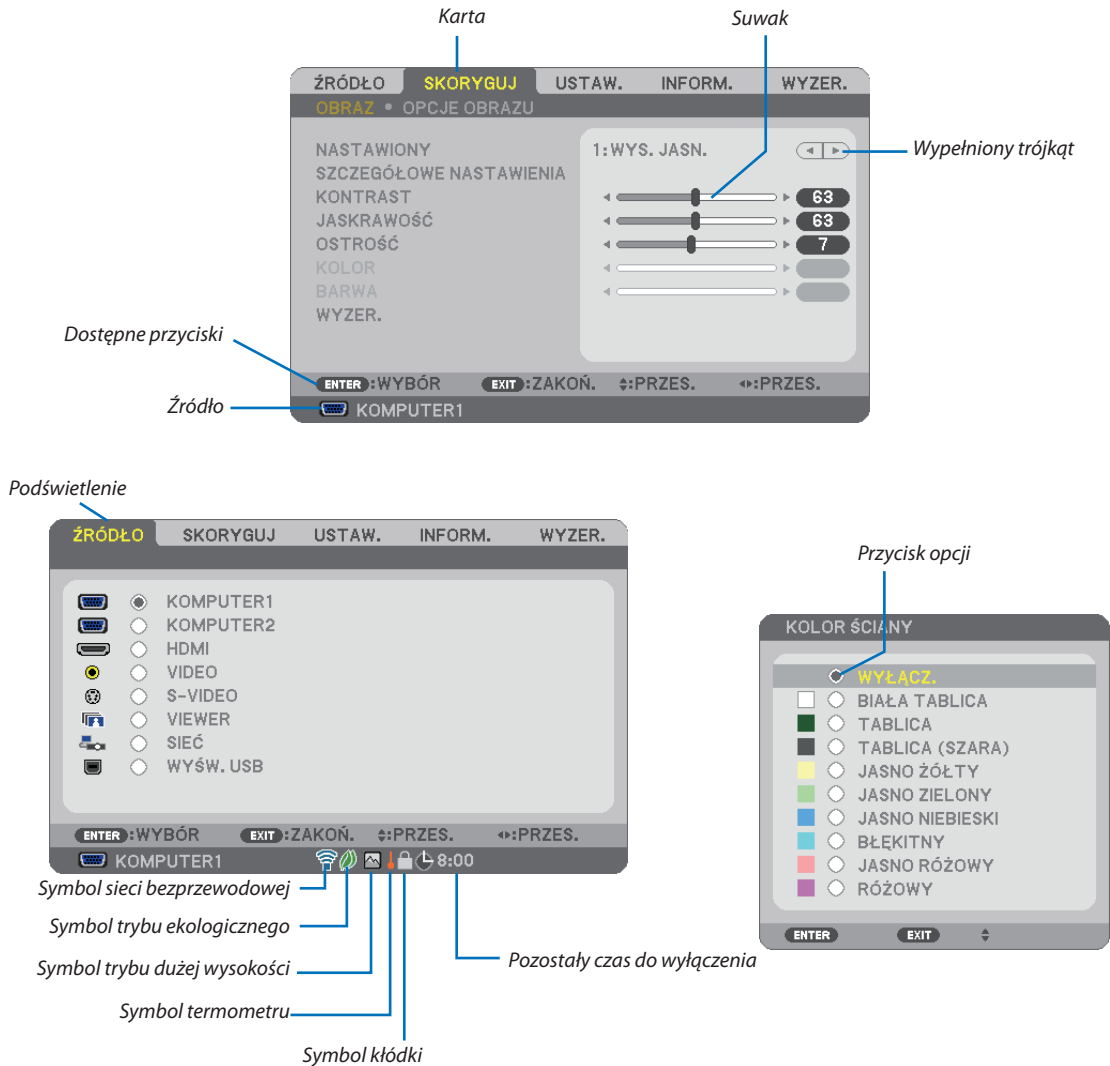

### Okna menu i okna dialogowe na ogół mają następujące elementy:

- Podświetlenie .....Wskazuje wybrane menu lub element.
- Wypełniony trójkąt .....Wskazuje możliwość dokonania dalszych wyborów. Podświetlony trójkąt oznacza aktywny element.
- Karta .....Oznacza grupę funkcji w oknie dialogowym. Kliknięcie dowolnej karty powoduje przesunięcie jej strony na pierwszy plan.
- Przycisk opcji .....Tego okrągłego przycisku używa się do wybierania opcji w oknie dialogowym.
- Źródło .....Wskazuje aktualnie wybrane źródło.
- Pozostały czas do wyłączenia .....Wskazuje pozostały czas do wyłączenia po włączeniu funkcji [REGUL. CZASOWY WYŁ.].
- Suwak .....Wskazuje ustawienia lub kierunek regulacji.
- Symbol trybu ekologicznego .....Wskazuje ustawienie TRYBU EKOLOGICZNEGO.
- Symbol kłódki .....Wskazuje włączenie funkcji [BLOKADA PANELU STER.].
- Symbol termometru .....Wskazuje automatyczne włączenie trybu [TRYB EKOLOGICZNY] z powodu zbyt wysokiej temperatury wewnętrznej.
- Symbol trybu dużej wysokości .....Wskazuje ustawienie trybu [DUŻA WYSOKOŚĆ] parametru [TRYB WENTYLATORA].
- Symbol sieci bezprzewodowej .....Wskazuje włączenie bezprzewodowego połączenia sieci LAN.

### 3 Lista elementów menu

Niektóre elementy menu nie są dostępne w zależności od źródła wejściowego.

Pozycja menu		Domyślne	Opcje	
ŹRÓDŁO	KOMPUTER1	*		
	KOMPUTER2	*		
	HDMI	*		
	VIDEO	*		
	S-VIDEO	*		
	VIEWER	*		
	SIEĆ	*		
	WYŚWIETLACZ NA USB	*		
SKORYGUJ	OBRAZ	NASTAWIONY	* 1-7	
		OGÓLNE		
		ODNOŚNIK	* WYS. JASN., PREZENTACJA, VIDEO, DYNAMICZNY, GRAFIKA, sRGB, DICOM SIM.	
		KOREKCJA GAMMA* <sup>1</sup>	DYNAMICZNY, NATURALNY, CZARNE DETALE	
		ROZMIAR EKRANU* <sup>2</sup>	* MAŁY, ŚREDNI, DUŻY	
		TEMP. BARWOWA	* 5000, 6500, 7800, 8500, 9300, 10500	
		KONTRAST DYNAMICZNY	* WYŁĄCZ., WŁĄCZ.	
		TRYB OBRAZU	* STATYCZNY, DYNAMICZNY	
		ULEPSZENIE KOLORÓW	* WYŁĄCZ., WŁĄCZ.	
		RÓWNOWAGA BIELI		
		KONTRAST R	0	
		KONTRAST G	0	
		KONTRAST B	0	
	JASNOŚĆ R	* <sup>3</sup>		
	JASNOŚĆ G	* <sup>3</sup>		
	JASNOŚĆ B	* <sup>3</sup>		
	KONTRAST	63		
	JASKRAWOŚĆ	63		
	OSTROŚĆ	7		
	KOLOR	31		
	BARWA	31		
	WYZER.			
	OPCJE OBRAZU	ZEGAR	*	
		FAZA	*	
		POZIOMY	*	
		PIONOWY	*	
		WYK. POW. DO WYŚW. OBR.	* 0[%], 5[%], 10[%]	
WSP. KSZTAŁTU OBRAZU		* M361X/M311X/M271X: AUTO, 4:3, 16:9, 15:9, 16:10, SZEROKI ZOOM, NATURALNY		
		* M311W/M271W: AUTO, 4:3, 16:9, 15:9, 16:10, LETTERBOX, NATURALNY		
POŁOŻENIE (niedostępne w modelach M311W/M271W)		0 Od -96 do 96		
USTAW.	OGÓLNE	AUT. KOR. ZNIEK. TR.	WŁĄCZ. WYŁĄCZ., WŁĄCZ.	
		ZNIEKSZTAŁC. TRAPEZ.	0	
		ZACH. UST. ZN. TRAPEZ.	WYŁĄCZ. WYŁĄCZ., WŁĄCZ.	
		KOLOR ŚCIANY	WYŁĄCZ. WYŁĄCZ., BIAŁA TABLICA, TABLICA, TABLICA (SZARA), JASNO ŻÓŁTY, JASNO ZIELONY, JASNO NIEBIESKI, BŁĘKITNY, JASNO RÓŻOWY, RÓŻOWY	
		TRYB EKOLOGICZNY	AUTO ECO (AUTO-EKOLOGICZNY) OFF (WYŁĄCZ.), AUTO ECO (AUTO-EKOLOGICZNY), NORMAL (NORMALNY), ECO (EKOLOGICZNY)	
		ZAMKNIĘTY OPIS	WYŁĄCZ. WYŁĄCZ., OPIS1, OPIS2, OPIS3, OPIS4, TEKST1, TEKST2, TEKST3, TEKST4	
		REGUL. CZASOWY WYŁ.	WYŁĄCZ. WYŁĄCZ., 0:30, 1:00, 2:00, 4:00, 8:00, 12:00, 16:00	
		JĘZYK	ENGLISH	ENGLISH, DEUTSCH, FRANÇAIS, ITALIANO, ESPAÑOL, SVENSKA, 日本語
				DANSK, PORTUGUÊS, ČEŠTINA, MAGYAR, POLSKI, NEDERLANDS, SUOMI
				NORSK, TÜRKÇE, РУССКИЙ, عربي, Ελληνικά, 中文, 한국어, ROMÂNĂ, HRVATSKI, БЪЛГАРСКИ, INDONESIA, हिन्दी, ไทย, ئۇيغۇر, 繁體中文

\* Gwiazdka (\*) oznacza, że domyślne ustawienie jest różne w zależności od sygnału.

\*<sup>1</sup> Element [KOREKCJA GAMMA] jest dostępny po wybraniu opcji parametru [ODNOŚNIK] innej niż [DICOM SIM.].

\*<sup>2</sup> Element [ROZMIAR EKRANU] jest dostępny po wybraniu opcji [DICOM SIM.] parametru [ODNOŚNIK].

\*<sup>3</sup> Ustawienie domyślne różni się w zależności od ustawienia opcji [REFERENCE] ([ODNOŚNIK]).

## 5. Za pomocą menu ekranowego

Pozycja menu		Domyślne	Opcje	
USTAW.	MENU	WYBÓR KOLORU	KOLOR	
		WYŚWIETLANIE ŹRÓDŁA	WŁĄCZ.	
		ID WYŚWIETLACZ	WŁĄCZ.	
		KOMUNIKAT EKOLOGICZNY	WŁĄCZ.	
		CZAS WYŚWIETLANIA	AUTO 45 SEC	
		TŁO	NIEBIESKIE	
	INSTALACJA	FILTRUJ KOMUNIKAT	M311X/M271X/ M271W: 6000 [H] M361X/M311W: 5000 [H]	M311X/M271X/M271W: WYŁĄCZ, 100[H], 500[H], 1000[H], 2000[H], 6000[H] M361X/M311W: WYŁĄCZ, 100[H], 500[H], 1000[H], 2000[H], 5000[H]
		ORIENTACJA	PRZEDNI BIURKOWY	PRZEDNI BIURKOWY, TYLNY SUFITOWY, TYLNY BIURKOWY, PRZEDNI SUFITOWY
		BLOKADA PANELU STER.	WYŁĄCZ.	WYŁĄCZ., WŁĄCZ.
		ZABEZPIECZENIA	WYŁĄCZ.	WYŁĄCZ., WŁĄCZ.
SZYBKOŚĆ TRANSMISJI		38400bps	4800bps, 9600bps, 19200bps, 38400bps	
ID STEROWANIA		NUMER ID STEROWANIA	1	1-254
OPCJE(1)	WZORZEC TESTOWY			
	AUTO. REGULACJA	NORMALNY	WYŁĄCZ., NORMALNY, DOKŁADNY	
	TRYB WENTYLATORA	AUTO	AUTO, WYSOKI, DUŻA WYSOKOŚĆ	
	WYBÓR SYGNAŁU	KOMPUTER1	RGB/COMPONENT	RGB/COMPONENT, RGB, COMPONENT
		KOMPUTER2	RGB/COMPONENT	RGB/COMPONENT, RGB, COMPONENT
		VIDEO	AUTO	AUTO, NTSC3.58, NTSC4.43, PAL, PAL-M, PAL-N, PAL60, SECAM
		S-VIDEO	AUTO	AUTO, NTSC3.58, NTSC4.43, PAL, PAL-M, PAL-N, PAL60, SECAM
	TRYB WXGA	M361X/M311X/ M271X: WYŁĄCZ M311W/M271W: WŁĄCZ	WYŁĄCZ., WŁĄCZ.	
	PRZEPLÓT	WŁĄCZ.	WYŁĄCZ., WŁĄCZ.	
	USTAWIENIA HDMI	POZIOM WIDEO	AUTO	AUTO, NORMALNY, WZMOCNIONE
AUDIO SELECT		HDMI	HDMI, KOMPUTER2	
SYGNAŁ AKUSTYCZNY	WŁĄCZ.	WYŁĄCZ., WŁĄCZ.		
OPCJE(2)	TRYB GOTOWOŚCI	NORMALNY	NORMALNY, OSZCZĘDZANIA ENERGII	
	BEZPOŚR. WŁ. ZASILANIA	WYŁĄCZ.	WYŁĄCZ., WŁĄCZ.	
	AUTO. WŁĄCZ.(COMP1)	WYŁĄCZ.	WYŁĄCZ., WŁĄCZ.	
	AUTO. WYŁĄCZ.	WYŁĄCZ.	WYŁĄCZ., 0:05, 0:10, 0:20, 0:30, 1:00	
WYBÓR DOM. ŹRÓDŁA	OSTATNI	OSTATNI, AUTO, KOMPUTER1, KOMPUTER2, HDMI, VIDEO, S-VIDEO, VIEWER, SIĘĆ, WYSW. USB		
KABŁOWA SIĘĆ LOKALNA	KABŁOWA SIĘĆ LOKALNA	DOSTĘPNY	ZABLOKOWANY, DOSTĘPNY	
	USTAWIENIA	DHCP: WŁĄCZ. AUTO DNS: WŁĄCZ.	DHCP, ADRES IP, MASKA PODSIECI, PRZEJŚCIE, AUTO DNS, DNS	
	POŁĄCZ PONOWNIE			
SIĘĆ BEZPRZEWODOWA	PROFIL	ŁATWE POŁĄCZENIE	ZABLOKOWANY, ŁATWE POŁĄCZENIE, PROFILU 1, PROFILU 2	
	POŁĄCZ PONOWNIE			
INFORM.	CZAS WYKORZYSTYWANIA	POZOSTAŁA ŻYWOT. LAMPY		
		IŁOŚĆ GODZIN UŻYTK. LAMPY		
		IŁOŚĆ GODZ. UŻYTK. FILTRA CAŁK. OSZCZ. WĘGLA		
	ŹRÓDŁO	NAZWA ŹRÓDŁA		
		INDEKS ŹRÓDŁA		
		CZĘSTOTLIWOŚĆ POZIOMA		
		CZĘSTOTLIWOŚĆ PIONOWA		
		TYP SYGNAŁU		
		SYSTEM WIDEO		
		TYP SYNCHRONIZACJI		
	BIEGUNOWOŚĆ SYNCHR			
	RODZAJ SKANU			
	KABŁOWA SIĘĆ LOKALNA	ADRES IP		
		MASKA PODSIECI		
		PRZEJŚCIE		
		ADRES MAC		

\* Gwiazdka (\*) oznacza, że domyślne ustawienie jest różne w zależności od sygnału.

## 5. Za pomocą menu ekranowego

Pozycja menu		Domyślne	Opcje
INFORM.	SIEĆ BEZPRZEWODOWA	ADRES IP	
		MASKA PODSIECI	
		PRZEJŚCIE	
		ADRES MAC	
		SSID	
		TYP SIECI	
		WEP/WPA	
		KANAŁ	
		POZIOM SYGNAŁU	
	WERSJA	FIRMWARE	
		DATA	
	INNE	NAZWA PROJEKTORA	
		MODEL NO.	
		SERIAL NUMBER	
LAN UNIT TYPE			
CONTROL ID (po ustawieniu opcji [ID STEROWANIA])			
WYZER.	BIEŻĄCY SYGNAŁ		
	WSZYSTKIE		
	KAS. GODZ. UŻYTK. LAMPY		
	KAS. GODZ. UŻYTK. FILTRA		

\* Gwiazdka (\*) oznacza, że domyślne ustawienie jest różne w zależności od sygnału.

## 4 Opis menu i funkcji: [ŹRÓDŁO]

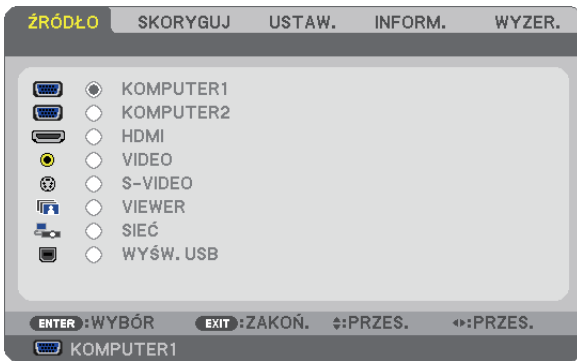

### KOMPUTER1 i 2

Wybranie komputera podłączonego do złącza sygnału wejściowego KOMPUTER1 lub KOMPUTER2.

*UWAGA: Kiedy wejściowy sygnał składowy podłączono do złącza COMPUTER 1 IN lub COMPUTER 2 IN, należy wybrać odpowiednio opcję [KOMPUTER 1] lub [KOMPUTER 2].*

### HDMI

Wybranie kompatybilnego urządzenia HDMI podłączonego do złącza HDMI IN.

### VIDEO

Wybranie urządzenia podłączonego do złącza wejściowego VIDEO: magnetowid, odtwarzacz DVD lub kamera.

### S-VIDEO

Wybranie urządzenia podłączonego do złącza wejściowego S-VIDEO: magnetowid lub odtwarzacz DVD.

*UWAGA: Przy przewijaniu filmów do przodu lub do tyłu i wybranym źródle obrazu Video lub S-Video może dochodzić do zatrzymywania klatki na krótką chwilę.*

### VIEWER

Ta funkcja pozwala tworzyć prezentacje za pomocą dysku USB ze slajdami.

(→ strona 59 „4. Korzystanie z funkcji Viewer”)

### SIEĆ

Wybranie sygnału z portu sieci LAN (RJ-45) lub zainstalowanego urządzenia USB bezprzewodowej sieci LAN (opcja).

### WYŚWIETLACZ NA USB

Wybranie komputera podłączonego do portu USB (PC) (typu B) za pośrednictwem dostępnych w handlu przewodów USB.

(→ strona 39)

## 5 Opis menu i funkcji: [SKORYGUJ]

### [OBRAZ]

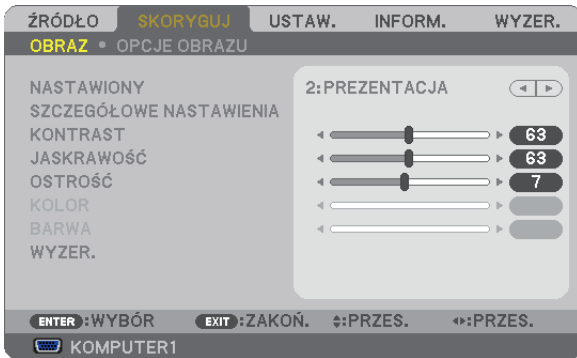

### [NASTAWIONY]

Ta funkcja pozwala na wybranie zoptymalizowanych ustawień wyświetlanego obrazu.

Można dostosować zabarwienie neutralne dla koloru żółtego, błękitnego lub purpurowego.

Dostępnych jest siedem ustawień fabrycznych dla różnych rodzajów obrazów. Można również użyć opcji [SZCZEGÓŁOWE NASTAWIENIA], aby wprowadzić regulowane przez użytkownika ustawienia niestandardowe współczynnika gamma lub koloru.

Wprowadzone ustawienia zostają zapisane jako [NASTAWIONY 1] do [NASTAWIONY 7].

HIGH-BRIGHT (Wysoka jasność) ..... Opcja zalecana do stosowania w jasno oświetlonych pomieszczeniach.

PREZENTACJA ..... Opcja zalecana przy prezentacjach z pliku programu PowerPoint.

VIDEO ..... Opcja zalecana dla oglądania typowego programu telewizyjnego.

DYNAMICZNY ..... Opcja zalecana dla oglądania filmów.

GRAFIKA ..... Opcja zalecana dla wyświetlania elementów graficznych.

sRGB ..... Standardowe wartości kolorów

DICOM SIM. .... Opcja zalecana dla formatu symulacji DICOM.

#### UWAGA:

- Opcja [DICOM SIM.] jest przeznaczona wyłącznie do celów szkoleniowych/referencyjnych i nie należy jej wykorzystywać do diagnostyki.
- DICOM — skrót od Digital Imaging and Communications in Medicine (Obrazowanie cyfrowe i komunikacja w medycynie). Jest to standard opracowany przez stowarzyszenie ACR (American College of Radiology) i NEMA (National Electrical Manufacturers Association). Określa on sposób przesyłania cyfrowych danych obrazowych z systemu do systemu.

### [SZCZEGÓŁOWE NASTAWIENIA]

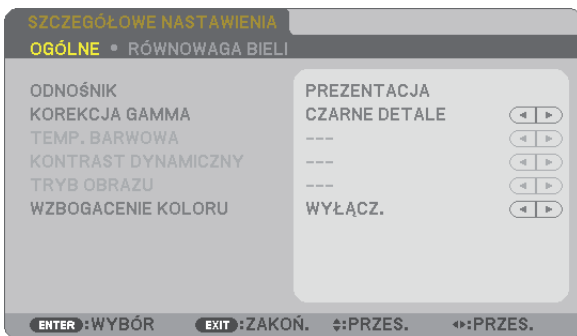

### [OGÓLNE]

#### Zapisanie własnych ustawień niestandardowych [ODNOŚNIK]

Ta funkcja pozwala zapisać ustawienia niestandardowe jako [NASTAWIONY 1] do [NASTAWIONY 7].

Najpierw należy wybrać podstawowy tryb ustawień z opcji [ODNOŚNIK], a następnie ustawić wartość parametrów [KOREKCJA GAMMA] i [TEMP. BARWOWA].

HIGH-BRIGHT (Wysoka jasność) ..... Opcja zalecana do stosowania w jasno oświetlonych pomieszczeniach.

PREZENTACJA ..... Opcja zalecana przy prezentacjach z pliku programu PowerPoint.

VIDEO ..... Opcja zalecana dla oglądania typowego programu telewizyjnego.

DYNAMICZNY ..... Opcja zalecana dla oglądania filmów.

GRAFIKA ..... Opcja zalecana dla wyświetlania elementów graficznych.

sRGB ..... Standardowe wartości kolorów.

DICOM SIM ..... Opcja zalecana dla formatu symulacji DICOM.

#### Wybranie trybu korekcji współczynnika gamma [KOREKCJA GAMMA]

Każdy tryb jest zalecany dla:

DYNAMICZNY ..... Obraz o wysokim kontraście

NATURALNY ..... Naturalne odwzorowanie obrazu.

CZARNE DETALE ..... Podkreślenie szczegółów w ciemnych obszarach obrazu.

---

*UWAGA: Ta funkcja nie jest dostępna po wybraniu opcji [DICOM SIM.] parametru [SZCZEGÓŁOWE NASTAWIENIA].*

---

#### Wybranie rozmiarów ekranu dla opcji DICOM SIM [ROZMIAR EKRANU]

Ta funkcja pozwala skorygować współczynnik gamma w sposób odpowiedni do rozmiarów ekranu.

DUŻY ..... Dla ekranu 150 cali

ŚREDNI ..... Dla ekranu 100 cali

SMALL ..... Dla ekranu 50 cali

---

*UWAGA: Ta funkcja jest dostępna tylko po wybraniu opcji [DICOM SIM.] parametru [SZCZEGÓŁOWE NASTAWIENIA].*

---

#### Dostosowywanie temperatury barw [TEMP. BARWOWA]

Ta opcja pozwala wybrać dowolną temperaturę barw.

---

*UWAGA: Po wybraniu opcji [PREZENTACJA] lub [WYS. JASN.] parametru [ODNOŚNIK] ta funkcja nie jest dostępna.*

---

#### Regulowanie jasności i kontrastu [KONTRAST DYNAMICZNY]

Za pomocą tej funkcji można dostosować optycznie współczynnik kontrastu za pomocą wbudowanej przesłony.

Aby zwiększyć współczynnik kontrastu, należy wybrać opcję [WŁĄCZ.].

#### Wybieranie trybu nieruchomego obrazu lub trybu filmu [TRYB OBRAZU]

Za pomocą tej funkcji można wybrać tryb nieruchomego obrazu lub tryb filmu.

STATYCZNY ..... Tryb dla obrazów statycznych.

DYNAMICZNY ..... Tryb dla filmów (obrazów dynamicznych).

---

*UWAGA: Ta funkcja jest dostępna tylko po wybraniu opcji [WYS. JASN.] parametru [ODNOŚNIK].*

---

### Poprawa jakości kolorów [ULEPSZENIE KOLORÓW]

Dzięki tej funkcji można poprawić jakość kolorów obrazu.

WYŁĄCZ ..... Jakość kolorów nie jest poprawiana.

WŁĄCZ ..... Jakość kolorów jest poprawiana.

---

*UWAGA: Ta funkcja jest dostępna tylko po wybraniu opcji [PREZENTACJA] parametru [ODNOŚNIK].*

---

### Regulacja balansu bieli [RÓWNOWAGA BIELI]

Za pomocą tej opcji można wyregulować balans bieli. Kontrast dla każdego koloru (RGB) celem regulacji poziomu bieli ekranu; Jasność dla każdego koloru (RGB) celem regulacji poziomu czerni ekranu.

### [KONTRAST]

Dostosowanie natężenia obrazu zgodnie z sygnałem wejściowym.

### [JASKRAWOŚĆ]

Dostosowanie poziomu jasności lub natężenia rastrów wstecznych.

### [OSTROŚĆ]

Sterowanie szczegółami obrazu.

### [KOLOR]

Zwiększenie lub zmniejszenie poziomu wysycenia kolorów.

### [BARWA]

Zmiana koloru od +/- zielonego do +/- niebieskiego. Poziom czerwieni jest wykorzystywany jako odniesienie.

Sygnal wejściowy	KONTRAST	JASKRAWOŚĆ	OSTROŚĆ	KOLOR	BARWA
KOMPUTER/HDMI (RGB)	Tak	Tak	Tak	Nie	Nie
KOMPUTER/HDMI (COMPONENT)	Tak	Tak	Tak	Tak	Tak
VIDEO/S-VIDEO/COMPONENT	Tak	Tak	Tak	Tak	Tak
VIEWER/SIEĆ/WYŚW. USB	Tak	Tak	Tak	Nie	Nie

Tak = możliwość regulacji, Nie = brak możliwości regulacji

### [WYZER.]

Nastąpi przywrócenie ustawień fabrycznych wszystkich ustawień i parametrów opcji [OBRAZ] za wyjątkiem następujących elementów: wstępnie ustawione wartości liczbowe oraz wartość parametru [ODNOŚNIK] na ekranie [NASTAWIONY].

Ustawienia i parametry opcji [SZCZEGÓŁOWE NASTAWIENIA] na ekranie [NASTAWIONY], które nie są aktualnie wybrane nie zostaną zresetowane.

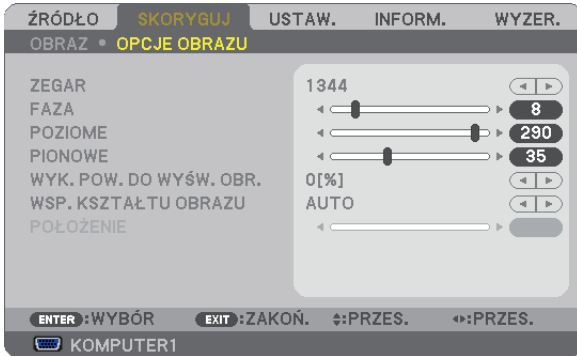

**[OPCJE OBRAZU]****Regulowanie ustawień zegara i fazy [ZEGAR/FAZA]**

Ta opcja pozwala ręcznie regulować ustawienia zegara i fazy.

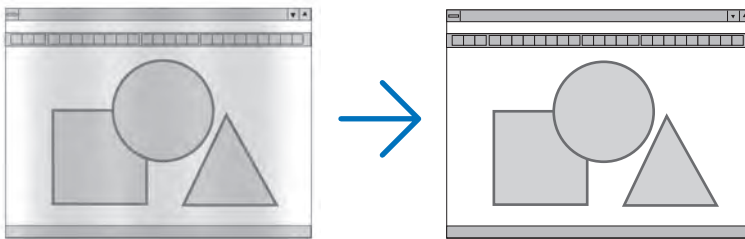

**ZEGAR** ..... Tego elementu używa się do szczegółowego dostrojenia obrazu komputerowego lub usunięcia pionowych pasków. Za pomocą tej funkcji można dostosować częstotliwość zegara, co wyeliminuje poziome pasma na obrazie. Ta regulacja może być niezbędna przy pierwszym podłączeniu komputera.

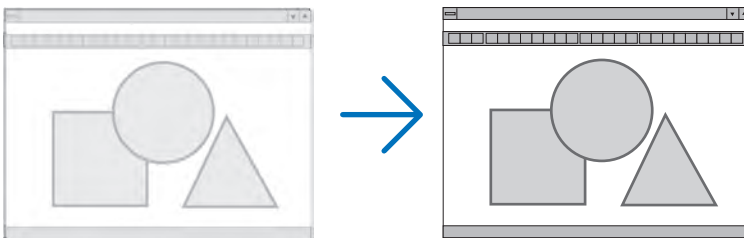

**FAZA** ..... Tego elementu używa się do regulacji fazy zegara lub do redukcji szumów obrazu, interferencji punktowej lub przeplotu (ten problem jest sygnalizowany świeceniem części obrazu).

Opcji [FAZA] należy używać dopiero po ukończeniu konfiguracji opcji [ZEGAR].

*UWAGA: Elementy [ZEGAR] i [FAZA] są dostępne wyłącznie dla sygnałów RGB.*

### Regulacja pozycji w pionie/ poziomie [POZIOME/PIONOWE]

Regulacja położenia obrazu w poziomie i w pionie.

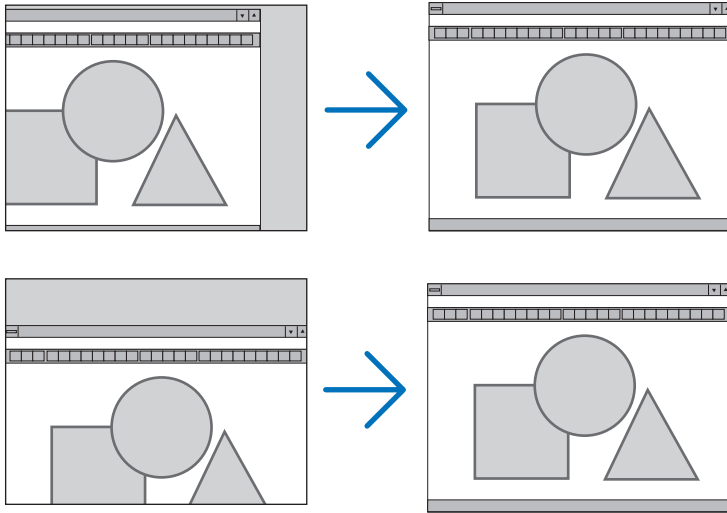

**UWAGA:** Elementy [POZIOME] i [PIONOWE] nie są dostępne dla opcji VIDEO, S-VIDEO, HDMI, VIEWER, SIEĆ i WYŚW. USB.

- Podczas regulacji elementów [ZEGAR] i [FAZA] obraz może być zniekształcony. Nie jest to objaw awarii.
- Ustawienia parametrów [ZEGAR], [FAZA], [POZIOME] i [PIONOWE] zostają zapisane w pamięci i przypisane do bieżącego sygnału. Przy następnym korzystaniu z danego sygnału do wyświetlania obrazu nastąpi ustawienie tej samej rozdzielczości, częstotliwości poziomej i pionowej oraz pozostałych parametrów.

Aby skasować zmiany zapisane w pamięci, należy wybrać z menu kolejno opcje [WYZER.] → [BIEŻĄCY SYGNAŁ] lub [WSZYSTKIE DANE]. Nastąpi skasowanie wszystkich zmian.

### Wybieranie procentu przeskanowania [WYK. POW. DO WYŚW. OBR.]

Wybierz procent (0%, 5% lub 10%) przeskanowania sygnału.

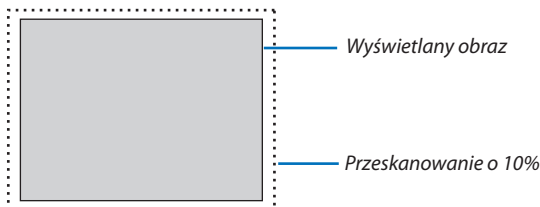

**UWAGA:**

- Opcji [0%] nie można wybrać przy korzystaniu z sygnału VIDEO i S-VIDEO.
- Opcja [WYK. POW. DO WYŚW. OBR.] nie jest dostępna:
  - po ustawieniu opcji [NATURALNY] parametru [WSP. KSZTAŁTU OBRAZU],
  - po wybraniu opcji [VIEWER], [SIEĆ] lub [WYŚW. USB] parametru [ŹRÓDŁO]

**Wybieranie współczynnika kształtu obrazu [WSP. KSZTAŁTU OBRAZU]**

Termin „współczynnik kształtu obrazu” dotyczy stosunku szerokości do wysokości wyświetlanego obrazu.

Projektor automatycznie ustala sygnał wejściowy i wyświetla go z wykorzystaniem odpowiedniego współczynnika kształtu obrazu.

• Kolejna tabela zawiera typowe rozdzielczości i współczynniki kształtu, obsługiwane przez większość komputerów.

	Rozdzielczość	Współczynnik proporcji obrazu
VGA	640 × 480	4:3
SVGA	800 × 600	4:3
XGA	1024 × 768	4:3
WXGA	1280 × 768	15:9
WXGA	1280 × 800	16:10
WXGA+	1440 × 900	16:10
SXGA	1280 × 1024	5:4
SXGA+	1400 × 1050	4:3
UXGA	1600 × 1200	4:3
WUXGA	1920 × 1200	16:10

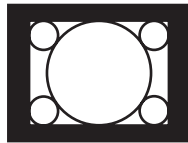
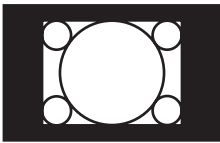
Opcje	Funkcja
AUTO	Projektor automatycznie ustala sygnał wejściowy i wyświetla go z wykorzystaniem odpowiedniego współczynnika kształtu obrazu. (→ <a href="#">następna strona</a> ) W zależności od sygnału projektor może błędnie określić współczynnik kształtu obrazu. W takiej sytuacji należy wybrać jeden z następujących współczynników kształtu.
4:3	Wyświetlanie obrazu z zastosowaniem współczynnika kształtu 4:3.
16:9	Wyświetlanie obrazu z zastosowaniem współczynnika kształtu 16:9.
15:9	Wyświetlanie obrazu z zastosowaniem współczynnika kształtu 15:9.
16:10	Wyświetlanie obrazu z zastosowaniem współczynnika kształtu 16:10.
SZEROKI ZOOM (M361X/M311X/M271X)	Rozciągnięcie obrazu na lewo i prawo. Części wyświetlonego obrazu zostają przycięte z lewej i prawej krawędzi (nie będą widoczne).
LETTERBOX (M311W/M271W)	Obraz sygnału nadawanego w standardzie letterbox zostaje rozciągnięty równomiernie w pionie i poziomie, celem uzyskania dopasowania do wymiarów ekranu. Części wyświetlonego obrazu zostają przycięte przy górnej i dolnej krawędzi (nie będą widoczne).
NATURALNY	Projektor wyświetla bieżący obraz w prawdziwej rozdzielczości, kiedy wejściowy sygnał komputera ma niższą rozdzielczość od natywnej rozdzielczości projektora.  <div style="display: flex; justify-content: space-between;"> <div style="width: 60%;"> <p><b>[Przykład 1]</b> Wyświetlanie sygnału wejściowego o rozdzielczości 800 × 600 za pomocą projektora M361X/M311X/M271X:</p> </div> <div style="width: 35%; text-align: center;">  </div> </div> <hr/> <div style="display: flex; justify-content: space-between;"> <div style="width: 60%;"> <p><b>[Przykład 2]</b> Wyświetlanie sygnału wejściowego o rozdzielczości 800 × 600 za pomocą projektora M311W/M271W:</p> </div> <div style="width: 35%; text-align: center;">  </div> </div> <p><i>UWAGA:</i></p> <ul style="list-style-type: none"> <li>• Przy wyświetlaniu sygnału pochodzącego z innych urządzeń niż komputer opcja [NATURALNY] nie jest dostępna.</li> <li>• Przy wyświetlaniu sygnału o wyższej rozdzielczości od rozdzielczości natywnej projektora opcja [NATURALNY] nie jest dostępna.</li> </ul>

**Przykładowy obraz z automatycznym ustaleniem odpowiedniego współczynnika kształtu obrazu.**

**M361X/M311X/M271X**

[Sygnał z komputera]

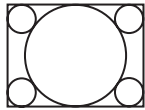
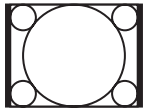
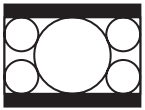
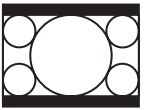
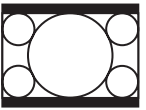
Współczynnik kształtu obrazu sygnału wejściowego	4:3	5:4	16:9	15:9	16:10
Przykładowy obraz z automatycznym ustaleniem odpowiedniego współczynnika kształtu obrazu.					

[Sygnał wideo]

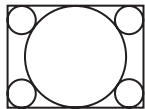
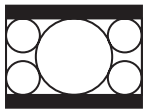
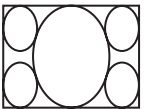
Współczynnik kształtu obrazu sygnału wejściowego	4:3	Letterbox	Ściskięcie
Przykładowy obraz z automatycznym ustaleniem współczynnika kształtu obrazu.			 <i>UWAGA: W celu prawidłowego wyświetlenia obrazu ze ściskiędciem należy wybrać opcję [16:9] lub [SZEROKI ZOOM].</i>

**M311W/M271W**

[Sygnał z komputera]

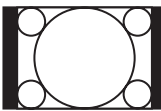
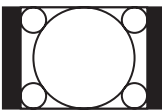
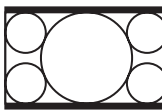
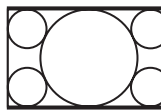
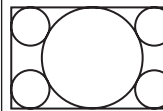
Współczynnik kształtu obrazu sygnału wejściowego	4:3	5:4	16:9	15:9	16:10
Przykładowy obraz z automatycznym ustaleniem odpowiedniego współczynnika kształtu obrazu.					

[Sygnał wideo]

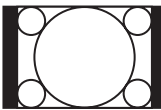
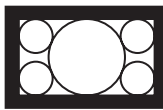
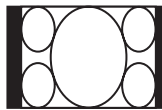
Współczynnik kształtu obrazu sygnału wejściowego	4:3	Letterbox	Ściskięcie
Przykładowy obraz z automatycznym ustaleniem współczynnika kształtu obrazu.		 <i>UWAGA: W celu prawidłowego wyświetlenia obrazu sygnału letterbox należy wybrać opcję [LETTERBOX].</i>	 <i>UWAGA: W celu prawidłowego wyświetlenia obrazu ze ściskiędciem należy wybrać opcję [16:9].</i>

**WSKAZÓWKA:**

- Po wybraniu współczynnika kształtu obrazu [16:9], [15:9] lub [16:10] można regulować w pionie położenie obrazu za pomocą opcji [POŁOŻENIE].
- Termin „letterbox” oznacza obraz o bardziej panoramicznych proporcjach w porównaniu z obrazem wideo o standardowym współczynniku proporcji wynoszącym 4:3. Sygnał letterbox ma współczynniki kształtu obrazu zapewniające obraz perspektywiczny 1,85:1 lub kinowy 2,35:1.
- Termin „ściskięcie” dotyczy skompresowanego obrazu, którego współczynnik kształtu został skonwertowany z wartości 16:9 na 4:3.

**Regulacja pozycji pionowej obrazu [POŁOŻENIE] (opcja niedostępna w projektorze M311W/M271W)**

(tylko po wybraniu opcji [16:9], [15:9] lub [16:10] parametru [WSP. KSZTAŁTU OBRAZU])

Po wybraniu opcji [16:9], [15:9] lub [16:10] parametru [WSP. KSZTAŁTU OBRAZU] obraz jest wyświetlany z czarnymi paskami na dole i na górze.

Można regulować położenie obrazu w pionie w zakresie od góry do dołu czarnego obszaru.

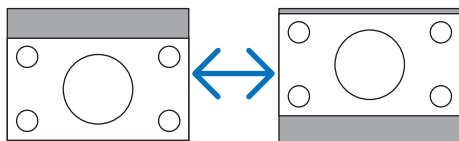

## 6 Opis menu i funkcji: [USTAW.]

### [OGÓLNE]

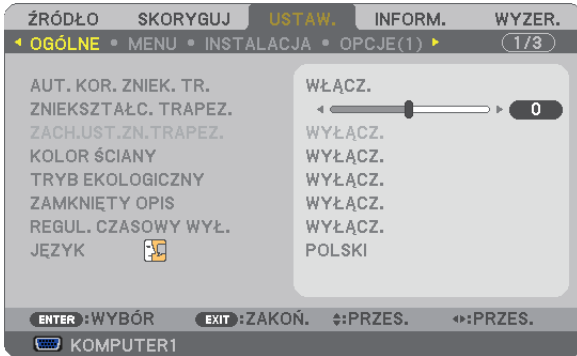

### Włączanie funkcji automatycznej korekcji zniekształceń trapezowych [AUT. KOR. ZNIEK. TR.]

Za pomocą tej funkcji projektor jest w stanie wykrywać stopień własnego pochylenia i automatycznie korygować zniekształcenia w kierunku pionowym.

Aby włączyć funkcję AUT. KOR. ZNIEK. TR. należy wybrać opcję [WŁĄCZ.]. Aby ręcznie regulować funkcję ZNIEKSZTAŁC. TRAPEZ. należy wybrać opcję [WYŁĄCZ.].

*UWAGA: Funkcja [AUT. KOR. ZNIEK. TR.] nie jest dostępna po wybraniu opcji [TYLNY SUFITOWY], [TYLNY BIURKOWY], [PRZEDNI SUFITOWY] (a nie opcji [PRZEDNI BIURKOWY] parametru [ORIENTACJA]).*

### Ręczna regulacja zniekształceń trapezowych w pionie [ZNIEKSZTAŁC. TRAPEZ.]

Można ręcznie korygować zniekształcenia w pionie. (→ strona 21)

*WSKAZÓWKA: Po podświetleniu tej opcji naciśnięcie przycisku ENTER spowoduje wyświetlenie suwaka używanego do regulacji.*

### Zapisywanie ustawień korekcji zniekształceń trapezowych w pionie [ZACH.UST.ZN.TRAPEZ.]

Za pomocą tej opcji można zapisać bieżące ustawienia korekcji zniekształceń trapezowych.

WYŁĄCZ. .... Bieżące ustawienia korekcji zniekształceń trapezowych nie zostaną zapisane. Nastąpi wyzerowanie ustawień korekcji zniekształceń trapezowych.

WŁĄCZ. .... Zapisanie bieżących ustawień korekcji zniekształceń trapezowych.

Zapisanie zmian ma wpływ na wszystkie źródła obrazu. Zmiany zostają zapisane po wyłączeniu projektora.

*UWAGA: Po ustawieniu opcji [WŁĄCZ.] parametru [AUT. KOR. ZNIEK. TR.] funkcja [ZACH.UST.ZN.TRAPEZ.] staje się niedostępna. Przy następnym włączeniu zasilania funkcja AUT. KOR. ZNIEK. TR. będzie działać, a dane zapisane za pomocą opcji [ZACH.UST.ZN.TRAPEZ.] będą nieważne.*

### Używanie funkcji korekcji koloru ściany [KOLOR ŚCIANY]

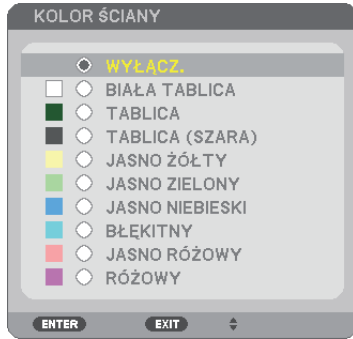

Za pomocą tej funkcji można zastosować szybką adaptatywną korekcję koloru w przypadku wyświetlania obrazu na tle, które nie jest białe.

---

*UWAGA: Wybranie opcji [BIAŁA TABLICA] powoduje zmniejszenie jasności lampy.*

---

### Ustawianie trybu ekologicznego [TRYB EKOLOGICZNY]

Opcja TRYB EKOLOGICZNY wydłuża żywotność lampy przy jednoczesnym obniżeniu zużycia energii oraz emisji CO<sub>2</sub>. Można wybrać cztery tryby jasności lampy: [OFF] ([WYŁĄCZ.]), [AUTO ECO] ([AUTO-EKOLOGICZNY]), [NORMAL] ([NORMALNY]) i [ECO] ([EKOLOGICZNY]).  
(→ strona 27)

### Ustawianie napisów [ZAMKNIĘTY OPIS]

Za pomocą tej opcji można ustawić jeden z kilku trybów napisów, pozwalających na nakładanie tekstu na wyświetlany obraz sygnału VIDEO lub S-VIDEO.

WYŁĄCZ. .... Wyłączenie trybu napisów.

OPIS 1-4 ..... Tekst jest nakładany.

TEKST 1-4 ..... Tekst jest wyświetlany.

UWAGA:

- Napisy nie są dostępne w następujących warunkach:
  - wyświetlane są komunikaty lub menu.
  - powiększono, zamrożono lub wyciszono obraz.
- Część nałożonego tekstu lub napisów może zostać przycięta. W takiej sytuacji należy spróbować umieścić nałożony tekst lub napisy w obrębie ekranu.

### Używanie wyłącznika czasowego [REGUL. CZASOWY WYŁ.]

1. Wybierz żądany czas z zakresu od 30 minut do 16 godzin: WYŁĄCZ., 0:30, 1:00, 2:00, 4:00, 8:00, 12:00, 16:00.
2. Naciśnij przycisk ENTER na pilocie zdalnego sterowania.
3. Nastąpi rozpoczęcie odliczania pozostałego czasu.
4. Projektor zostanie wyłączony po zakończeniu odliczania.

UWAGA:

- Aby anulować zaprogramowany czas, należy wybrać opcję [WYŁĄCZ] albo wyłączyć zasilanie.
- Po osiągnięciu 3 minut do wyłączenia projektora u dołu ekranu pojawi się stosowny komunikat z informacją o zbliżającym się wyłączeniu projektora.

### Wybieranie języka menu [JĘZYK]

Menu ekranowe może być wyświetlane w jednym z 29 języków.

UWAGA: Ustawienia tej opcji nie ulega zmianie nawet w przypadku użycia funkcji [WYZER.] dostępnej w menu.

### [MENU]

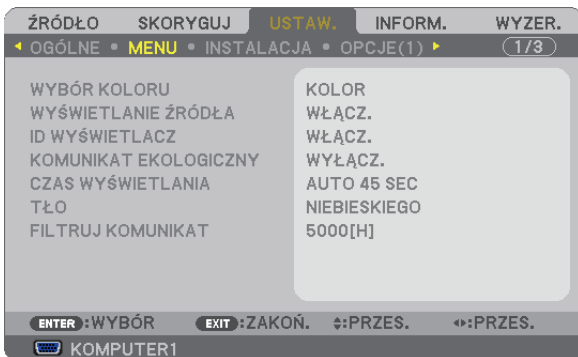

### Wybieranie koloru menu [WYBÓR KOLORU]

Można wybrać jedną z dwóch opcji koloru menu: KOLOR lub MONOCHROMAT.

### Włączanie/ wyłączenie wyświetlania źródła [WYŚWIETLANIE ŹRÓDŁA]

Za pomocą tej opcji można włączyć lub wyłączyć wyświetlanie w prawym górnym rogu ekranu nazwy sygnału wejściowego, np. KOMPUTER 1, KOMPUTER2, HDMI, VIDEO, S-VIDEO, VIEWER, SIEĆ, WYŚW. USB.

Kiedy nie ma dostępnego żadnego sygnału wejściowego, na środku ekranu pojawi się komunikat o braku sygnału z monitem o sprawdzenie i wyszukanie odpowiedniego sygnału wejściowego. Po wybraniu opcji [VIEWER] lub [SIEĆ] parametru [ŹRÓDŁO] nie będzie wyświetlany komunikat o braku sygnału.

### Włączanie/ wyłączenie ID sterowania [ID WYŚWIETLACZ]

ID WYŚWIETLACZ..... Za pomocą tej opcji można włączyć lub wyłączyć wyświetlanie numeru identyfikacyjnego po naciśnięciu przycisku ID SET (Ustaw ID) na pilocie zdalnego sterowania.

### Włączanie/ wyłączenie komunikatu o trybie ekologicznym [KOMUNIKAT EKOLOGICZNY]

Za pomocą tej opcji można włączyć lub wyłączyć wyświetlanie następujących komunikatów po włączeniu projektora.

Komunikat ekologiczny przekazuje prośbę o oszczędzanie energii. Po wybraniu opcji [OFF] ([WYŁĄCZ.]) dla funkcji [ECO MODE] ([TRYB EKOLOGICZNY]) zostanie wyświetlony monit o wybranie opcji [AUTO ECO] ([AUTO-EKOLOGICZNY]), [NORMAL] ([NORMALNY]) lub [ECO] ([EKOLOGICZNY]) dla trybu [ECO MODE] ([TRYB EKOLOGICZNY]).

Gdy zostanie wybrana opcja [AUTO ECO] ([AUTO-EKOLOGICZNY]), [NORMAL] ([NORMALNY]) LUB [ECO] ([EKOLOGICZNY]) dla trybu [ECO MODE] ([TRYB EKOLOGICZNY])

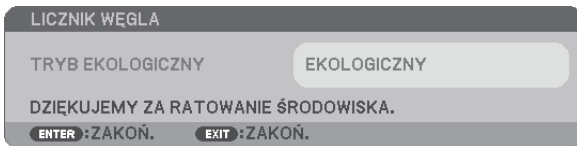

Aby usunąć ten komunikat, należy nacisnąć dowolny przycisk. Komunikat zniknie po 30 sekundach bez naciśnięcia żadnego przycisku.

Po wybraniu opcji [WYŁĄCZ.] parametru [TRYB EKOLOGICZNY]

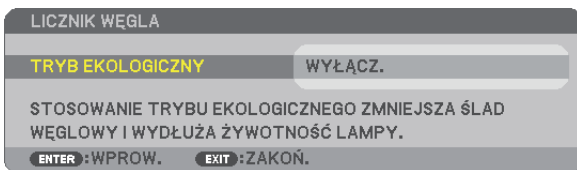

Naciśnięcie przycisku ENTER spowoduje wyświetlenie ekranu [TRYB EKOLOGICZNY]. (→ strona 27)

Aby usunąć ten komunikat, należy nacisnąć przycisk EXIT (Zamknij).

### Wybieranie czasu wyświetlania menu [CZAS WYŚWIETLANIA]

Za pomocą tej opcji można określić jak długo od ostatniego przyciśnięcia przycisku menu ekranowe ma być wyświetlane na ekranie. Dostępne są następujące opcje: [RĘCZNIE], [AUTO 5 SEC], [AUTO 15 SEC] i [AUTO 45 SEC]. Opcja [AUTO 45 SEC] jest domyślną wartością fabryczną.

### Wybieranie koloru lub logo tła [TŁO]

Za pomocą tej funkcji można wyświetlać niebieski/ czarny ekran lub logo, kiedy nie jest dostępny żaden sygnał obrazu. Domyślnie wybrana jest opcja [NIEBIESKI].

UWAGA:

- Po wybraniu opcji [LOGO] parametru [TŁO], kiedy wybrane jest źródło [SIEĆ] lub [WYŚW. USB], parametr [NIEBIESKI] będzie zawsze wybrany i aktywny.
- Po włączeniu opcji [WYŚWIETLANIE ŹRÓDŁA] kiedy nie ma dostępnego żadnego sygnału wejściowego, na środku ekranu pojawi się komunikat o braku sygnału z monitem o sprawdzenie i wyszukanie odpowiedniego sygnału wejściowego.
- Ustawienia tej opcji nie ulega zmianie nawet w przypadku użycia funkcji [WYZER.] dostępnej w menu.

### Wybieranie czasu pauzy dla komunikatu o filtrach [FILTRUJ KOMUNIKAT]

Za pomocą tej funkcji można wybrać czas pomiędzy wyświetleniami komunikatu o konieczności wyczyszczenia filtrów. Filtr należy wyczyścić po wyświetleniu komunikatu „PLEASE CLEAN THE FILTER” (NALEŻY OCZYŚCIĆ FILTR). (→ strona 114)

Jest dostępnych sześć opcji:

M311X/M271X/M271W: WYŁĄCZ, 100[H], 500[H], 1000[H], 2000[H], 6000[H]  
M361X/M311W: WYŁĄCZ, 100[H], 500[H], 1000[H], 2000[H], 5000[H]

UWAGA: Ustawienia tej opcji nie ulega zmianie nawet w przypadku użycia funkcji [WYZER.] dostępnej w menu.

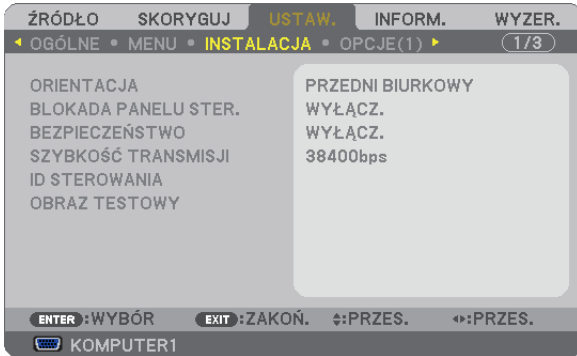

**[INSTALACJA]****Wybieranie orientacji projektora [ORIENTACJA]**

Zmiana orientacji obrazu celem dostosowania go do rodzaju projekcji. Dostępne są następujące opcje projekcji: przedni biurkowy, tylny sufitowy, tylny biurkowy i przedni sufitowy.

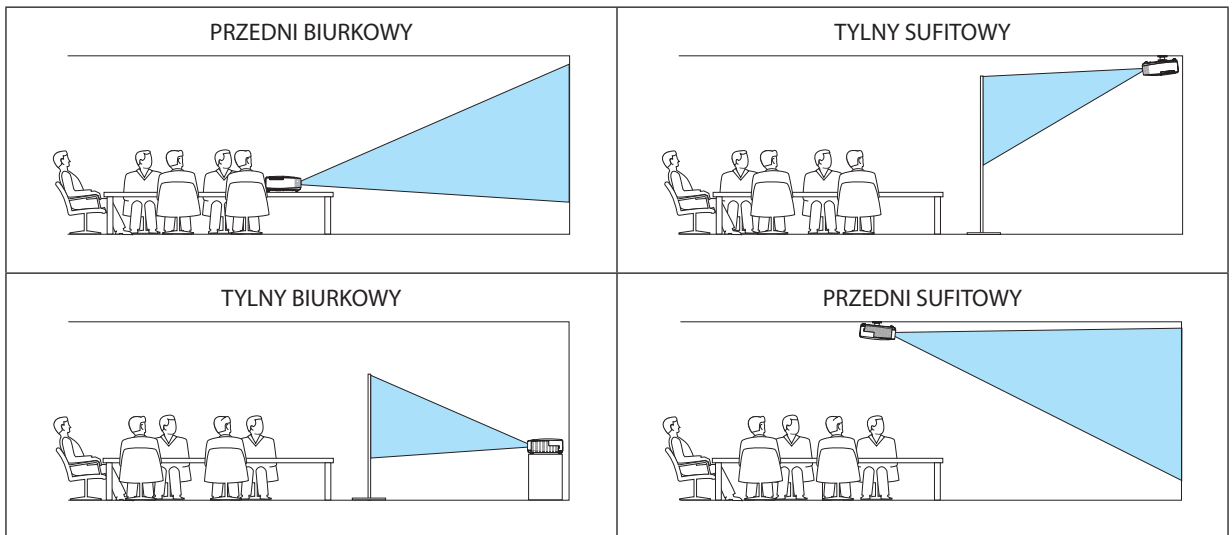
**Wyłączenie przycisków na obudowie [BLOKADA PANELU STER.]**

Za pomocą tej opcji można włączyć lub wyłączyć funkcję BLOKADA PANELU STER.

**UWAGA:**

- Ta BLOKADA PANELU STER. nie ma wpływu na działanie pilota zdalnego sterowania.
- Po zablokowaniu panelu sterowania naciśnięcie i przytrzymanie przez ok. 10 sekund przycisku EXIT (Zamknij) spowoduje zmianę opcji tego ustawienia na [WYŁĄCZ.].

WSKAZÓWKA: Kiedy funkcja [BLOKADA PANELU STER.] jest włączona, w prawym dolnym rogu menu wyświetlana jest ikona kłódki [🔒].

**Włączanie zabezpieczeń [BEZPIECZEŃSTWO]**

Za pomocą tej opcji można włączyć lub wyłączyć funkcję BEZPIECZEŃSTWO.

Projektor nie będzie wyświetlać obrazów do momentu wprowadzenia prawidłowego hasła. (→ strona 29)

UWAGA: Ustawienia tej opcji nie ulegają zmianie nawet w przypadku użycia funkcji [WYZER.] dostępnej w menu.

### Wybieranie szybkości transmisji [SZYBKOŚĆ TRANSMISJI]

Za pomocą tej funkcji można ustawić szybkość transmisji za pośrednictwem portu komputera (D-Sub 9P). Dostępne są wartości z zakresu od 4800 do 38400 bps. Wartością domyślną jest 38400 bps. Należy wybrać odpowiednią szybkość transmisji dla podłączanego urządzenia (w zależności od urządzenia może być zalecana niższa prędkość transmisji np. w przypadku długiego okablowania).

*UWAGA: Ustawienia tej opcji nie ulegają zmianie nawet w przypadku użycia funkcji [WYZER.] dostępnej w menu.*

### Ustawianie identyfikatora projektora [ID STEROWANIA]

Za pomocą jednego pilota zdalnego sterowania z funkcją ID STEROWANIA można oddzielnie i niezależnie obsługiwać kilka projektorów. W razie przypisania tego samego identyfikatora wszystkim projektorom można wygodnie obsługiwać wszystkie projektory razem za pomocą jednego pilota zdalnego sterowania. W tym celu należy przypisać numer identyfikacyjny każdemu projektorowi.

NUMER ID STEROWANIA .....Wybierz numer od 1 do 254, który chcesz przypisać projektorowi.

ID STEROWANIA .....Wybierz opcję [WYŁĄCZ.], aby wyłączyć funkcję ID STEROWANIA lub [WŁĄCZ.], aby ją włączyć.

*UWAGA:*

- Po wybraniu opcji [WŁĄCZ.] parametru [ID STEROWANIA] projektora nie będzie można obsługiwać za pomocą pilota zdalnego sterowania bez funkcji ID STEROWANIA (w takim przypadku można używać przycisków na obudowie projektora).
- Ustawienia tej opcji nie ulegają zmianie nawet w przypadku użycia funkcji [WYZER.] dostępnej w menu.
- Naciśnięcie i przytrzymanie przez 10 sekund przycisku ENTER na obudowie projektora wyświetli menu anulowania funkcji ID STEROWANIA.

### Przypisywanie lub zmienianie ID sterowania

#### 1. Włącz projektor.

#### 2. Naciśnij przycisk ID SET (Ustaw ID) na pilocie zdalnego sterowania.

Pojawi się ekran ID STEROWANIA.

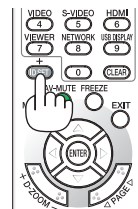

Jeżeli projektor można obsługiwać za pomocą bieżącego ID pilota zdalnego sterowania, pojawi się napis [AKTYWNE]. Jeżeli projektor nie można obsługiwać za pomocą bieżącego ID pilota zdalnego sterowania, pojawi się napis [NIEAKTYWNE]. W celu obsługi nieaktywnego projektora należy przypisać ID sterowania używane razem z projektorem przez wykonanie następującej procedury (punkt 3).

#### 3. Naciśnij i przytrzymaj przycisk ID SET (Ustaw ID) na pilocie zdalnego sterowania, a następnie jeden z przycisków klawiatury numerycznej.

##### Przykład:

Aby przypisać ID o wartości 3, należy nacisnąć przycisk 3 na pilocie zdalnego sterowania.

Brak ID pozwala obsługiwać wszystkie projektory razem za pomocą jednego pilota zdalnego sterowania. W celu ustawienia braku identyfikatora należy wprowadzić ID o wartości 000 lub nacisnąć przycisk CLEAR (Wyczyść).

*WSKAZÓWKA: Zakres identyfikatorów wynosi od 1 do 254.*

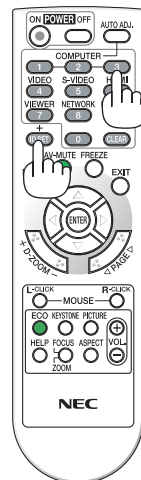

#### 4. Puść przycisk ID SET (Ustaw ID).

Pojawi się zaktualizowany ekran ID STEROWANIA.

*UWAGA:*

- Identyfikatory można kasować po zużyciu lub wymianie baterii.
- Przypadkowe naciśnięcie dowolnego z przycisków pilota zdalnego sterowania spowoduje skasowanie aktualnie określonego ID bez wyjmowania baterii.

### Używanie obrazu testowego [OBRAZ TESTOWY]

Umożliwia wyświetlenie obrazu testowego w celu sprawdzenia zniekształcenia obrazu podczas konfiguracji projektora. Naciśnij przycisk ENTER, aby wyświetlić obraz testowy; naciśnij przycisk EXIT (Zamknij), aby zamknąć obraz testowy i powrócić do menu. Podczas wyświetlania obrazu testowego nie można wykonywać obsługi menu ani korekcji zniekształceń trapezowych.

### [OPCJE(1)]

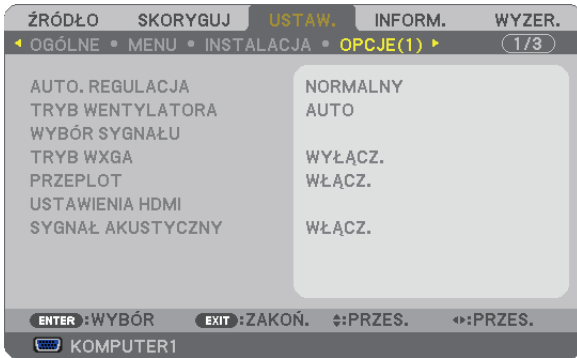

### Ustawianie funkcji automatycznej regulacji [AUTO. REGULACJA]

Za pomocą tej funkcji można uaktywnić tryb automatycznej regulacji, pozwalający na automatyczne lub ręczne skompensowanie szumu i stabilności sygnału komputerowego. Zmiany można automatycznie wprowadzać za pomocą opcji: [NORMALNY] i [DOKŁADNY].

WYŁĄCZ. .... Sygnał komputerowy nie zostanie automatycznie dostosowany. Można ręcznie zoptymalizować sygnał z komputera.

NORMALNY ..... Ustawienie domyślne. Sygnał komputerowy zostanie automatycznie dostosowany. Na ogół należy używać tej opcji.

DOKŁADNY ..... Tę opcję należy wybrać w razie konieczności wprowadzenia precyzyjnych poprawek. Po wybraniu opcji [NORMALNY] przełączenie na źródło obrazu trwa trochę dłużej.

### Wybieranie trybu pracy wentylatora [TRYB WENTYLATORA]

Za pomocą tej opcji można wybrać jeden z trzech trybów obrotów wentylatora: Auto, Wysoki i Duża wysokość.

AUTO ..... Wbudowane wentylatory pracują ze zmienną prędkością regulowaną automatycznie w zależności od temperatury wewnątrz urządzenia.

WYSOKI ..... Wbudowane wentylatory pracują na wysokich obrotach.

DUŻA WYSOKOŚĆ ..... Wbudowane wentylatory pracują na wysokich obrotach. Tę opcję należy wybrać przy używaniu projektora na wysokości przekraczającej 1600 metrów (5.500 stóp).

Aby szybko obniżyć temperaturę wnętrza projektora, należy wybrać opcję [WYSOKI].

#### UWAGA:

- W przypadku używania projektora przez kilka kolejnych dni bez przerwy zaleca się wybranie opcji Wysoki
- Przy używaniu projektora na wysokości przekraczającej 1600 metrów (5500 stóp) należy ustawić opcję [DUŻA WYSOKOŚĆ] parametru [TRYB WENTYLATORA].
- Używanie projektora na wysokości 1600 metrów (5500 stóp) i wyższych bez ustawienia opcji [DUŻA WYSOKOŚĆ] może spowodować przegrzanie i wyłączenie projektora. W takiej sytuacji należy odczekać kilka minut i ponownie włączyć projektor.
- Używanie projektora na wysokości mniejszej niż 1600 metrów (5500 stóp) i ustawienie opcji [DUŻA WYSOKOŚĆ] może spowodować nadmierne schłodzenie lampy i migotanie obrazu. W takich warunkach należy wybrać opcję [AUTO] parametru [TRYB WENTYLATORA].
- Używanie projektora na wysokości 1600 metrów (5500 stóp) i większej może skrócić okres eksploatacji elementów optycznych urządzenia, takich jak lampa.
- Ustawienia tej opcji nie ulegają zmianie nawet w przypadku użycia funkcji [WYZER.] dostępnej w menu.

### Wybieranie formatu sygnału [WYBÓR SYGNAŁU]

[KOMPUTER1], [KOMPUTER2]

Ta opcja zapewnia możliwość wybrania elementu [KOMPUTER1] lub [KOMPUTER2] jako źródła sygnału RGB, takiego jak komputer, lub elementu [COMPONENT] dla składowego sygnału obrazu, takiego jak odtwarzacz DVD. Na ogół należy wybrać opcję [RGB/COMPONENT], a projektor automatycznie wykryje składowy sygnał obrazu. Mogą jednak występować takie składowe sygnały obrazu, których projektor nie będzie w stanie wykryć. W takim przypadku należy wybrać opcję [COMPONENT].

[Wybieranie systemu VIDEO i S-VIDEO]

Za pomocą tej funkcji można automatycznie lub ręcznie wybierać standardy dla całkowitego sygnału obrazu.

Na ogół należy wybrać opcję [AUTO], a projektor automatycznie wykryje standard obrazu.

W razie problemów z wykryciem standardu obrazu należy wybrać odpowiednią opcję z menu.

Trzeba to wykonać odpowiednio dla opcji VIDEO lub S-VIDEO.

### Włączanie i wyłączanie trybu WXGA [TRYB WXGA]

Wybranie opcji [WŁĄCZ.] spowoduje przyznanie priorytetu sygnałom WXGA (1280 × 768) / WUXGA (1920 × 1080) w funkcji rozpoznawania sygnału wejściowego.

Po ustawieniu opcji [WŁĄCZ.] parametru [TRYB WXGA] projektory M361X/M311X/M271X mogą nie rozpoznać sygnałów XGA (1024 × 768) / UXGA (1600 × 1200). W takiej sytuacji należy wybrać opcję [WYŁĄCZ.].

*UWAGA:*

- *Fabrycznie w projektorach M361X/M311X/M271X jest ustawiona opcja [WYŁĄCZ.].*
- *Fabrycznie w projektorach M311W/M271W jest ustawiona opcja [WŁĄCZ.].*

### Włączanie trybu bez przeplotu [PRZEPLÓT]

Umożliwia wyłączenie lub włączenie funkcji bez przeplotu dla sygnału telewizyjnego.

WYŁĄCZ. .... Tej opcji należy używać w razie występowania artefaktów lub wstrząsów obrazu.

WŁĄCZ. .... Domyślne ustawienie standardowe.

*UWAGA: Ta funkcja nie jest dostępna w przypadku sygnału HDTV (progresywnego) i komputerowego.*

### Ustawianie HDMI [USTAWIENIA HDMI]

Za pomocą tej opcji można skonfigurować poziom obrazu i dźwięku przy podłączaniu urządzeń HDMI takich, jak odtwarzacz DVD.

POZIOM WIDEO ..... Wybranie opcji [AUTO] pozwala automatycznie wykrywać poziom obrazu. Jeżeli funkcja automatycznego wykrywania nie działa prawidłowo, należy wybrać opcję [NORMALNY], aby wyłączyć funkcję [WZMOCNIONE] urządzenia HDMI albo wybrać opcję [WZMOCNIONE], aby poprawić kontrast obrazu i uwidatnić szczegóły w ciemnych obszarach.

WYBÓR AUDIO..... Wybierz opcję [HDMI], aby włączyć wejście HDMI IN cyfrowego sygnału dźwięku i opcję [KOMPUTER 2], aby włączyć wejście sygnału dźwięku KOMPUTER 2.

### Włączanie dźwięku klawiszy i błędów [SYGNAŁ AKUSTYCZNY]

Za pomocą tej opcji można włączyć lub wyłączyć generowanie sygnału przycisków lub alarmów po wystąpieniu błędu albo wykonaniu jednej z następujących czynności:

- wyświetlenie głównego menu,
- przełączenie źródła obrazu,
- zresetowanie danych za pomocą funkcji [WYZER.],
- naciśnięcie przycisku włączenia lub wyłączenia zasilania.

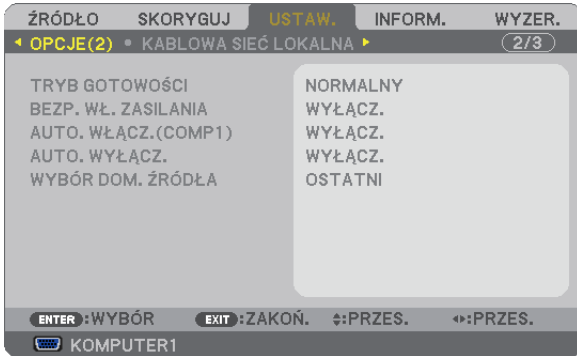
**[OPCJE(2)]****Wybieranie trybu oszczędzania energii [TRYB GOTOWOŚCI]**

Projektor ma dwa tryby gotowości: [NORMALNY] i [OSZCZĘDZANIA ENERGII].

Tryb OSZCZĘDZANIA ENERGII pozwala wprowadzić projektor w stan oszczędzania energii elektrycznej, w którym zużywa on mniej prądu niż w trybie NORMALNY. Fabrycznym ustawieniem domyślnym jest tryb NORMALNY.

NORMALNY ..... Wskaźnik zasilania: Pomarańczowa lampka/ wskaźnik stanu: Zielona lampka

OSZCZĘDZANIA ENERGII... Wskaźnik zasilania: Czerwona lampka/ wskaźnik stanu: Wyłączony

W tym trybie nie działają następujące złącza, przyciski i funkcje:

- wyjście MONITOR OUT (KOMP 1) i złącze wyjścia AUDIO OUT;
- funkcje sieci LAN i powiadomień za pośrednictwem poczty elektronicznej;
- przyciski na obudowie poza przyciskiem zasilania;
- przyciski na pilocie zdalnego sterowania poza przyciskiem włączenia zasilania;
- narzędzie wirtualnego pilota zdalnego sterowania, funkcja WYŚW. USB.

**UWAGA:**

- Po włączeniu opcji [BLOKADA PANELU STER.,] [ID STEROWANIA] lub [AUTO. WŁĄCZ.(COMP1)] [TRYB GOTOWOŚCI] nie jest dostępny.
- Nawet po wybraniu opcji [OSZCZĘDZANIA ENERGII] parametru [TRYB GOTOWOŚCI] zasilanie można włączać i wyłączać za pomocą portu PC CONTROL.
- Pobór mocy w trybie gotowości nie jest uwzględniany w obliczeniach redukcji emisji CO<sub>2</sub>.
- Ustawienia tej opcji nie ulegają zmianie nawet w przypadku użycia funkcji [WYZER.] dostępnej w menu.

**Włączanie funkcji automatycznego włączania zasilania [AUTO. WŁĄCZ.]**

Automatyczne włączenie projektora po podłączeniu przewodu zasilającego do działającego gniazdka sieciowego. Eliminuje to konieczność używania przycisku POWER (Zasilanie) na pilocie zdalnego sterowania lub obudowie projektora.

### Włączanie projektora przez zastosowanie sygnału komputerowego [AUTO. WŁĄCZ.(COMP1)]

Po włączeniu trybu gotowości projektora zastosowanie sygnału komputerowego z komputera podłączonego do wejścia COMPUTER1 IN spowoduje włączenie zasilania projektora i rozpoczęcie wyświetlania obrazu z komputera.

Ta funkcja eliminuje konieczność używania przycisku POWER (Zasilanie) na pilocie zdalnego sterowania lub obudowie projektora do włączania zasilania projektora.

Aby można było używać tej funkcji, należy najpierw podłączyć komputer do projektora, a projektor do działającego gniazdka sieciowego.

#### UWAGA:

- *Odłączenie sygnału komputerowego od komputera nie spowoduje wyłączenia zasilania projektora. Zaleca się używanie tej funkcji w połączeniu z funkcją AUTO. WYŁĄCZ.*
- *Ta funkcja nie będzie dostępna w następujących warunkach:*
  - *po przyłączeniu sygnału składowego do złącza COMPUTER1 IN*
  - *po podłączeniu sygnału synchronizacji przy zieleni RGB lub całkowitego sygnału synchronizacji*
- *Aby włączyć opcję AUTO. WŁĄCZ.(COMP1) po wyłączeniu projektora należy odczekać 3 sekundy i przestać sygnał z komputera. Jeżeli sygnał komputerowy jest nadal obecny w momencie wyłączenia projektora, opcja AUTO. WŁĄCZ.(COMP1) nie będzie działać i projektor pozostanie w trybie gotowości.*

### Włączanie zarządzania zasilaniem [AUTO. WYŁĄCZ.]

Po wybraniu tej opcji można ustawić automatyczne wyłączenie projektora (po wybranym czasie: 5 min., 10 min., 20 min., 30 min., 60 min.), kiedy przez ustawiony czas nie odbierano żadnego sygnału i nie wykonywano żadnych operacji.

### Wybieranie domyślnego źródła [WYBÓR DOM. ŹRÓDŁA]

Można ustawić domyślnie używane źródło stosowane po każdym włączeniu projektora.

OSTATNI..... Po włączeniu projektora domyślnie będzie używane ostatnie aktywne wejście.

AUTO ..... Wyszukiwanie aktywnego źródła w kolejności KOMPUTER1 → KOMPUTER2 → HDMI → VIDEO → S-VIDEO → VIEWER → WYŚW. USB → KOMPUTER1 i wyświetlenie pierwszego odnalezionego źródła.

KOMPUTER1 ..... Wyświetlenie sygnału komputerowego ze złącza wejściowego COMPUTER 1 IN przy każdym włączeniu projektora.

KOMPUTER2 ..... Wyświetlenie sygnału komputerowego ze złącza wejściowego COMPUTER 2 IN przy każdym włączeniu projektora.

HDMI..... Wyświetlenie sygnału komputerowego ze złącza wejściowego HDMI IN przy każdym włączeniu projektora.

VIDEO ..... Wyświetlenie źródła obrazu ze złącza wejściowego VIDEO IN przy każdym włączeniu projektora.

S-VIDEO..... Wyświetlenie źródła obrazu ze złącza wejściowego S-VIDEO IN przy każdym włączeniu projektora.

VIEWER ..... Wyświetlenie slajdów lub odtwarzanie filmów z dysku USB przy każdym włączeniu projektora.

SIEĆ..... Wyświetlanie sygnału z portu sieci LAN (RJ-45) lub zainstalowanego urządzenia USB bezprzewodowej sieci LAN.

WYŚWIETLACZ NA USB.... Wyświetlenie sygnału komputerowego ze złącza USB (PC) przy każdym włączeniu projektora.

**Konfigurowanie projektora pod kątem przewodowego połączenia z siecią LAN [KABLOWA SIEĆ LOKALNA]**

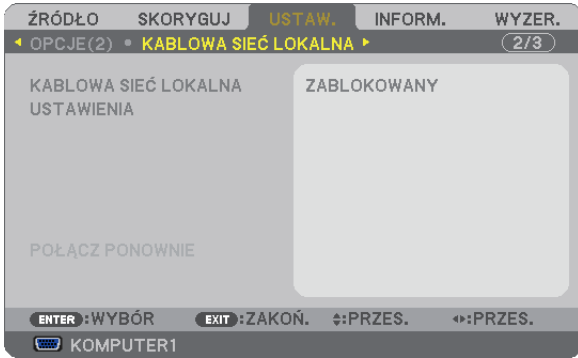

**Ważne**

- Należy skonsultować się z administratorem sieci w sprawie tych ustawień.
- Przy stosowaniu przewodowego połączenia z siecią LAN należy podłączyć przewód ethernetowy (sieci LAN) do portu sieci LAN (RJ-45) projektora. (→ strona 110)

*WSKAZÓWKA: Ustawienia sieci nie ulegają zmianie, nawet w przypadku użycia funkcji [WYZER.] dostępnej w menu.*

[KABLOWA SIEĆ LOKALNA]	[ZABLOKOWANY]	Wyłączenie opcji przewodowego połączenia z siecią LAN.
	[DOSTĘPNY]	Włączenie opcji przewodowego połączenia z siecią LAN.
[USTAWIENIA]	[DHCP]	<p>WŁĄCZ. .... Automatyczne przypisanie projektorowi adresu IP, maski podsieci i bramy z serwera DHCP.</p> <p>WYŁĄCZ. .... Konieczne będzie wprowadzenie adresu IP, maski podsieci i bramy podanego przez administratora sieci.</p>
	[ADRES IP]	Ustawienie adresu IP sieci podłączonej do projektora.
	[MASKA PODSIECI]	Ustawienie numeru maski podsieci sieci podłączonej do projektora.
	[PRZEJŚCIE]	Ustawienie domyślnej bramy sieci podłączonej do projektora.
	[AUTO DNS]	<p>WŁĄCZ. .... Serwer DHCP automatycznie przypisze adres IP serwera DNS podłączonego do projektora.</p> <p>WYŁĄCZ. .... Ustawienie adresu IP serwera DNS podłączonego do projektora.</p>

## Konfigurowanie projektora pod kątem bezprzewodowego połączenia z siecią LAN (za pomocą opcjonalnego urządzenia USB bezprzewodowej sieci LAN) [SIEĆ BEZPRZEWODOWA]

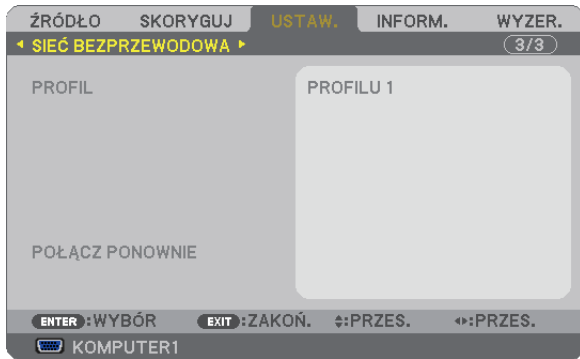

### Ważne

- Należy skonsultować się z administratorem sieci w sprawie tych ustawień.
- Przy stosowaniu bezprzewodowego połączenia z siecią LAN należy podłączyć opcjonalne urządzenie USB bezprzewodowej sieci LAN do projektora. (→ strona 111)

[PROFIL]	[ZABLOKOWANY]	Wyłączenie opcji bezprzewodowego połączenia z siecią LAN.
	[ŁATWE POŁĄCZENIE]	Opcję [ŁATWE POŁĄCZENIE] należy wybrać celem łatwego nawiązania połączenia z bezprzewodową siecią LAN za pomocą narzędzia Image Express Utility Lite dostępnego na płycie CD-ROM dostarczonej razem z projektorem firmy NEC.
	[PROFILU 1]	W pamięci projektora można zapisać maksymalnie 2 ustawienia urządzenia USB bezprzewodowej sieci LAN. (→ strona 44) Aby przywołać ustawienia z pamięci, należy wybrać opcję [PROFILU 1] lub [PROFILU 2] parametru [PROFIL].
	[PROFILU 2]	
[POŁĄCZ PONOWNIE]	Ponowna próba podłączenia projektora do sieci. Należy spróbować to zrobić po zmianie ustawień parametru [PROFIL].	

*UWAGA: Po wybraniu opcji [ŁATWE POŁĄCZENIE] parametru [PROFIL] nie można zmienić ustawień innych parametrów takich, jak [DHCP], [ADRES IP], [MASKA PODSIECI], [PRZEJŚCIE] i [AUTO DNS] za wyjątkiem parametru [KANAŁ].*



**Wskazówki dotyczące konfiguracji połączenia sieci LAN****Aby skonfigurować projektor pod kątem połączenia z siecią LAN:**

Uaktywnij funkcję serwera HTTP, aby wyświetlić przeglądarkę internetową (→ strona 41) i wybierz opcję [NETWORK SETTINGS] (Ustawienia sieci) → [SETTINGS] (Ustawienia) → [WIRELESS LAN] (Sieć bezprzewodowa) → [PROFILE 1] (Profil 1) lub [PROFILE 2] (Profil 2).

Można wybrać jedno z dwóch ustawień urządzenia USB bezprzewodowej sieci LAN.

Następnie należy wybrać [USTAWIENIA] wybranego profilu i ustawić opcję [DOSTĘPNY] lub [ZABLOKOWANY] parametru [DHCP], [ADRES IP], [MASKA PODSIECI] i [PRZEJŚCIE]. Na koniec kliknij przycisk [SAVE] (Zapisz). Aby wprowadzić zmiany, należy najpierw kliknąć kartę [USTAWIENIA] a następnie polecenie [ZASTOSUJ]. (→ strona 44)

**Aby przywołać ustawienia sieci LAN zapisane pod numerem profilu:**

Użyj opcji [PROFILE 1] (Profil 1) lub [PROFILE 2] (Profil 2) serwera HTTP, a następnie z poziomu menu projektora wybierz kolejno [USTAW.] → [SIEĆ BEZPRZEWODOWA] → [PROFIL] → [PROFILU 1] lub [PROFILU 2]. Na koniec wybierz opcję [OK] i naciśnij przycisk ENTER. (→ strona 94)

**Aby podłączyć serwer DHCP:**

Z poziomu menu projektora wybierz opcje [USTAW.] → [KABLOWA SIEĆ LOKALNA] → [USTAWIENIA] → [DHCP] → [WŁĄCZ.] i naciśnij przycisk ENTER. Aby określić adres IP bez używania serwera DHCP, należy skorzystać z funkcji serwera HTTP. (→ strona 41)

**Aby skonfigurować urządzenie wyłącznie pod kątem bezprzewodowej sieci LAN (TYP SIECI i WEP/WPA):**

Uaktywnij funkcję serwera HTTP, aby wyświetlić przeglądarkę internetową (→ strona 41) i wybierz opcję [NETWORK SETTINGS] (Ustawienia sieci) → [SETTINGS] (Ustawienia) → [WIRELESS LAN] (Sieć bezprzewodowa) → [PROFILE 1] (Profil 1) lub [PROFILE 2] (Profil 2).

Wprowadź odpowiednie ustawienia na ekranie [SETTINGS] (Ustawienia) i kliknij polecenie [SAVE] (Zapisz).

Z poziomu menu projektora, a następnie wybierz kolejno [USTAW.] → [SIEĆ BEZPRZEWODOWA] → [PROFIL] → [PROFILU 1] lub [PROFILU 2].

**Aby wybrać identyfikator SSID:**

Uaktywnij funkcję serwera HTTP, aby wyświetlić przeglądarkę internetową (→ strona 41) i wybierz opcję [NETWORK SETTINGS] (Ustawienia sieci) → [SETTINGS] (Ustawienia) → [WIRELESS LAN] (Sieć bezprzewodowa) → [CONNECTION] (Połączenie) → [SITE SURVEY] (Szukaj sieci) i wybierz ID.

W razie nieużywania opcji [SITE SURVEY] (Szukaj sieci) należy wprowadzić SSID w opcji [CONNECTION] (Połączenie) i wybrać element [INFRASTRUKTURA] lub [AD HOC]. (→ strona 44)

**Aby móc odbierać komunikaty o błędach lub o konieczności wymiany lampy za pośrednictwem poczty elektronicznej:**

Uaktywnij funkcję serwera HTTP, aby wyświetlić przeglądarkę internetową (→ strona 41) i wybierz opcję [NETWORK SETTINGS] (Ustawienia sieci) → [ALERT MAIL] (Powiadomienie pocztą), a następnie ustaw opcje [SENDER'S ADDRESS] (Adres nadawcy), [SMTP SERVER NAME] (Nazwa serwera SMTP) i [RECIPIENT'S ADDRESS] (Adres odbiorcy). Na koniec kliknij przycisk [SAVE] (Zapisz). (→ strona 46)

**Celem użycia funkcji [ŁATWE POŁĄCZENIE] za pomocą narzędzia Image Express Utility Lite:**

Funkcja [ŁATWE POŁĄCZENIE] to tryb, za pomocą którego można skrócić kłopotliwe konfigurowanie ustawień sieci LAN przy używaniu narzędzia Express Utility Lite i łączeniu komputera PC oraz projektora za pomocą bezprzewodowej sieci LAN. Narzędzie Image Express Utility Lite znajduje się na płycie CD-ROM dostarczanej razem z projektorem firmy NEC.

Aby użyć funkcji [ŁATWE POŁĄCZENIE], należy uaktywnić funkcję serwera HTTP, aby wyświetlić przeglądarkę internetową (→ strona 41) i wybrać opcję [NETWORK SETTINGS] (Ustawienia sieci) → [SETTINGS] (Ustawienia) → [WIRELESS LAN] (Sieć bezprzewodowa) → [EASY CONNECTION] (Łatwe połączenie). Następnie wybierz element [SETTINGS] (Ustawienia) → [CHANNEL] (Kanał). Na koniec kliknij przycisk [SAVE] (Zapisz).

Z poziomu menu projektora, a następnie wybierz kolejno [USTAW.] → [SIEĆ BEZPRZEWODOWA] → [PROFIL] → [ŁATWE POŁĄCZENIE].

## 7 Opis menu i funkcji: [INFORM.]

Wyświetlanie stanu bieżącego sygnału oraz eksploatacji lampy. Ten element ma sześć stron. Zawiera następujące informacje:

*WSKAZÓWKA: Naciśnięcie przycisku HELP (Pomoc) na pilocie zdalnego sterowania powoduje wyświetlenie elementów menu [INFORM.].*

### [CZAS WYKORZYSTYWANIA]



[POZOSTAŁA ŻYWOT. LAMPY] (%)\*

[ILOŚĆ GODZIN UŻYTK. LAMPY] (H)

[ILOŚĆ GODZ. UŻYTK. FILTRA] (H)

[CAŁK. OSZCZ. WĘGLA] (kg-CO2)

- \* Wskaźnik postępu przedstawia procentową wartość pozostałej żywotności żarówki. Przedstawiona wartość informuje o liczbie godzin pracy lampy. Kiedy pozostały czas pracy lampy osiągnie 0, wskaźnik paskowy POZOSTAŁA ŻYWOT. LAMPY zmieni wartość z 0% na 100 godzin i rozpocznie się odliczanie. Kiedy pozostały czas pracy lampy osiągnie 0 godzin, projektora nie będzie można włączyć.
- Po włączeniu projektora oraz naciśnięciu przycisku POWER (Zasilanie) projektor lub pilota zdalnego sterowania zostanie wyświetlony komunikat o konieczności wymiany lampy lub filtrów. Aby skasować ten komunikat, należy nacisnąć dowolny przycisk na projektorze lub pilocie zdalnego sterowania.

Czas eksploatacji lampy (H)			Lampa zamienna	Model
TRYB EKOLOGICZNY				
OFF/AUTO ECO (WYŁĄCZ./ AUTO-EKOLOGICZNY)	NORMAL (NORMALNY)	ECO (EKOLOGICZNY)		
4000	5000	8000	NP16LP	M361X/M311W
5000	6000	10000	NP15LP	M311X/M271X/M271W

- [CAŁK. OSZCZ. WĘGLA]

Wyświetla szacowaną oszczędność węgla w kilogramach. Współczynnik węglowy wykorzystywany w obliczeniu oszczędności bazuje na OECD (edycja 2008). (→ strona 28)

**[ŹRÓDŁO]**

ŹRÓDŁO	SKORYGUJ	USTAW.	INFORM.	WYZER.
◀ CZAS WYKORZYSTYWANIA		• ŹRÓDŁO ▶		(1/3)
NAZWA ŹRÓDŁA		1024x768		
INDEKS ŹRÓDŁA		108		
CZĘSTOTLIWOŚĆ POZIOMA		48[kHz]		
CZĘSTOTLIWOŚĆ PIONOWA		60[Hz]		
TYP SYGNAŁU		RGB		
SYSTEM WIDEO		---		
TYP SYNCHRONIZACJI		SYNCHR. ROZDZIEL.		
BIEGUNOWOŚĆ SYNCHR		H:(-) V:(-)		
RODZAJ SKANU		BRAK PRZEPLOTU		
EXIT:ZAKOŃ.    ↕:PRZES.    ↔:PRZES.				
KOMPUTER1				

[NAZWA ŹRÓDŁA]	[INDEKS ŹRÓDŁA]
[CZĘSTOTLIWOŚĆ POZIOMA]	[CZĘSTOTLIWOŚĆ PIONOWA]
[TYP SYGNAŁU]	[SYSTEM WIDEO]
[TYP SYNCHRONIZACJI]	[BIEGUNOWOŚĆ SYNCHR]
[RODZAJ SKANU]	

**[KABLOWA SIEĆ LOKALNA]**

ŹRÓDŁO	SKORYGUJ	USTAW.	INFORM.	WYZER.
◀ KABLOWA SIEĆ LOKALNA		• SIEĆ BEZPRZEWODOWA ▶		(2/3)
ADRES IP		. . .		
MASKA PODSIECI		. . .		
PRZEJŚCIE		. . .		
ADRES MAC		00:00:00:00:00:00		
EXIT:ZAKOŃ.    ↕:PRZES.    ↔:PRZES.				
KOMPUTER1				

[ADRES IP]	[MASKA PODSIECI]
[PRZEJŚCIE]	[ADRES MAC]

**[SIEĆ BEZPRZEWODOWA]**

ŹRÓDŁO	SKORYGUJ	USTAW.	INFORM.	WYZER.
◀ KABLOWA SIEĆ LOKALNA		• SIEĆ BEZPRZEWODOWA ▶		(2/3)
ADRES IP		. . .		
MASKA PODSIECI		. . .		
PRZEJŚCIE		. . .		
ADRES MAC		---		
SSID		---		
TYP SIECI		---		
WEP/WPA		---		
KANAŁ		---		
POZIOM SYGNAŁU		0%		
EXIT:ZAKOŃ.    ↕:PRZES.    ↔:PRZES.				
KOMPUTER1				

[ADRES IP]	[MASKA PODSIECI]
[PRZEJŚCIE]	[ADRES MAC]
[SSID]	[TYP SIECI]
[WEP/WPA]	[KANAŁ]
[POZIOM SYGNAŁU]	

### [VERSION]



Wersja [FIRMWARE]

Wersja [DATA]

### [INNE]

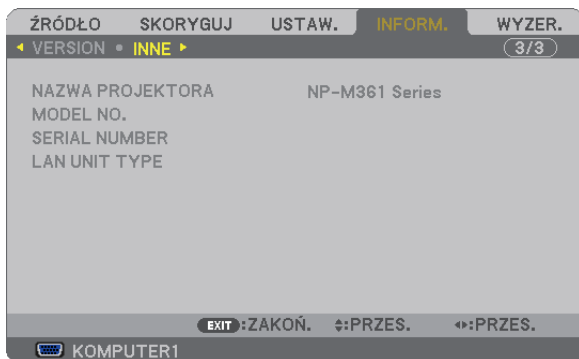

[NAZWA PROJEKTORA]

[MODEL NO.]

[SERIAL NUMBER]

[LAN UNIT TYPE]

[CONTROL ID] (po ustawieniu opcji [ID STEROWANIA])

## 8 Opis menu i funkcji: [WYZER.]

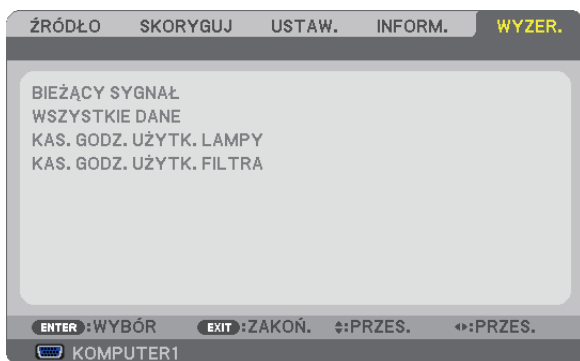

### Powrót do ustawień fabrycznych [WYZER.]

Za pomocą funkcji WYZER. można przywrócić ustawienia fabryczne wszystkich parametrów i opcji powiązane ze wszystkimi źródłami. Nie dotyczy to następujących opcji:

#### [BIEŻĄCY SYGNAŁ]

Przywrócenie ustawień fabrycznych dla bieżącego sygnału.

Nastąpi zresetowanie następujących parametrów: [NASTAWIONY], [KONTRAST], [JASKRAWOŚĆ], [KOLOR], [BARWA], [OSTROŚĆ], [WSP. KSZTAŁTU OBRAZU], [POZIOME], [PIONOWE], [ZEGAR], [FAZA] i [WYK. POW. DO WYŚW. OBR.].

#### [WSZYSTKIE DANE]

Przywrócenie ustawień fabrycznych wszystkich parametrów, wszystkich sygnałów.

Można zresetować wszystkie elementy **ZA WYJĄTKIEM NASTĘPUJĄCYCH**: [JĘZYK], [TŁO], [FILTRUJ KOMUNIKAT], [BEZPIECZEŃSTWO], [SZYBKOŚĆ TRANSMISJI], [ID STEROWANIA], [TRYB GOTOWOŚCI], [TRYB WENTYLATORA], [POZOSTAŁA ŻYWOT. LAMPY], [ILOŚĆ GODZIN UŻYTK. LAMPY], [ILOŚĆ GODZ. UŻYTK. FILTRA], [CAŁK. OSZCZ. WĘGLA], [KABLOWA SIEĆ LOKALNA] i [SIEĆ BEZPRZEWODOWA].

Informacje dotyczące resetowania czasu użytkownika lampy zawiera sekcja „Zerowanie licznika godzin pracy lampy [KAS. GODZ. UŻYTK. LAMPY]”.

### Zerowanie licznika godzin pracy lampy [KAS. GODZ. UŻYTK. LAMPY]

Wyzerowanie zegara lampy. Wybranie tej opcji powoduje wyświetlenie podmenu celem potwierdzenia. Wybierz odpowiedź [TAK] i naciśnij przycisk ENTER.

---

*UWAGA: Czas pracy lampy nie zostaje zmieniony nawet w przypadku użycia funkcji [WYZER.] dostępnej w menu.*

---

*UWAGA: Projektor zostanie wyłączony i przejdzie do trybu gotowości przy kontynuacji jego używania przez kolejnych 100 godzin od momentu zakończenia końca okresu przydatności lampy do użytku. W takim stanie nie można wyzerować czasu użytkownika lampy z poziomu menu. W takiej sytuacji należy nacisnąć i przytrzymać przez 10 sekund przycisk HELP (Pomoc) na pilocie zdalnego sterowania celem wyzerowania zegara lampy. Tę czynność można wykonać dopiero po wymianie lampy.*

---

### Zerowanie licznika godzin pracy filtra [KAS. GODZ. UŻYTK. FILTRA]

Wyzerowanie licznika godzin pracy filtra. Wybranie tej opcji powoduje wyświetlenie podmenu celem potwierdzenia. Wybierz odpowiedź [TAK] i naciśnij przycisk ENTER.

---

*UWAGA: Czas pracy filtra nie zostaje zmieniony nawet w przypadku użycia funkcji [WYZER.] dostępnej w menu.*

---

# 6. Montaż i połączenia

Ten rozdział zawiera opis konfiguracji i podłączenia źródeł dźwięku i obrazu.

Nabyty projektor można łatwo skonfigurować i używać. Jednakże przed rozpoczęciem pracy trzeba:

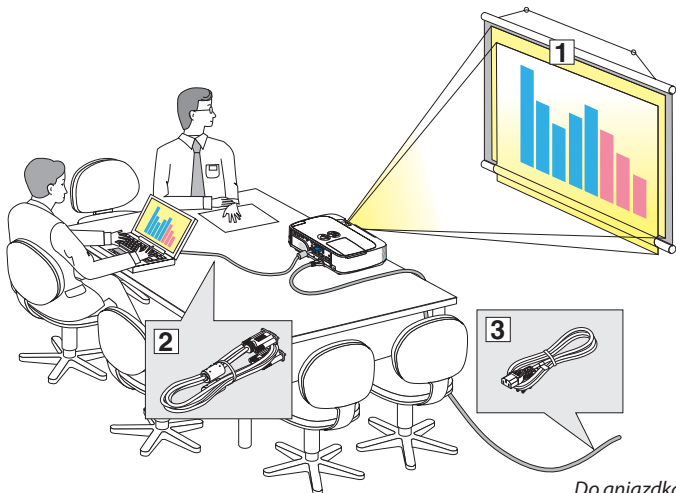

- 1 Skonfigurować ekran i projektor.
- 2 Podłączyć komputer lub sprzęt wideo do projektora.  
(→ strony 104, 106, 107, 108, 109, 110, 111)
- 3 Podłączyć dostarczony przewód zasilający. (→ strona 14)

*UWAGA: Przed przeniesieniem projektora należy odłączyć przewód zasilający oraz wszystkie inne przewody. Przy przenoszeniu projektora oraz kiedy nie jest on używany należy zakryć obiektyw przesuwaną osłoną obiektywu.*

Do gniazdka ściennego.

## 1 Konfiguracja ekranu i projektora

### Wybieranie lokalizacji

#### [M361X/M311X/M271X]

Im większa odległość projektora od ściany lub ekranu, tym większy będzie obraz. Minimalna przekątna obrazu to 25 cali (0,64 m), kiedy projektor jest oddalony od ściany lub ekranu o ok. 35 cali (0,9 m). Maksymalna przekątna obrazu to 300 cali (7,6 m), kiedy projektor jest oddalony od ściany lub ekranu o ok. 435 cali (11,0 m).

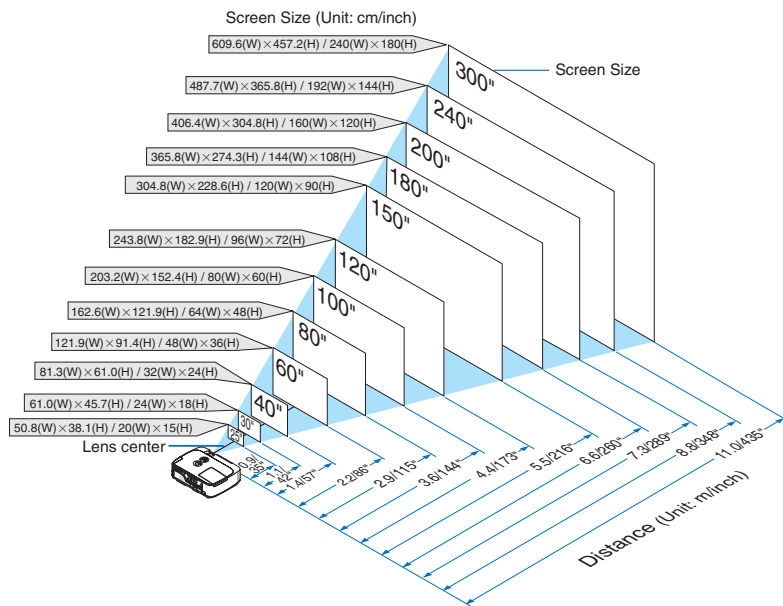

#### WSKAZÓWKI:

- Odległości są wskazywane przez wartości pośrednie pomiędzy obrazem telewizyjnym i szerokokątnym. Stosować zgodnie z praktyką.
- Dalsze informacje dotyczące odległości wyświetlania zawiera strona 102.

**[M311W/M271W]**

Im większa odległość projektora od ściany lub ekranu, tym większy będzie obraz. Minimalna przekątna obrazu to 25 cali (0,64 m), kiedy projektor jest oddalony od ściany lub ekranu o ok. 37 cali (0,9 m). Maksymalna przekątna obrazu to 300 cali (7,6 m), kiedy projektor jest oddalony od ściany lub ekranu o ok. 459 cali (11,7 m).

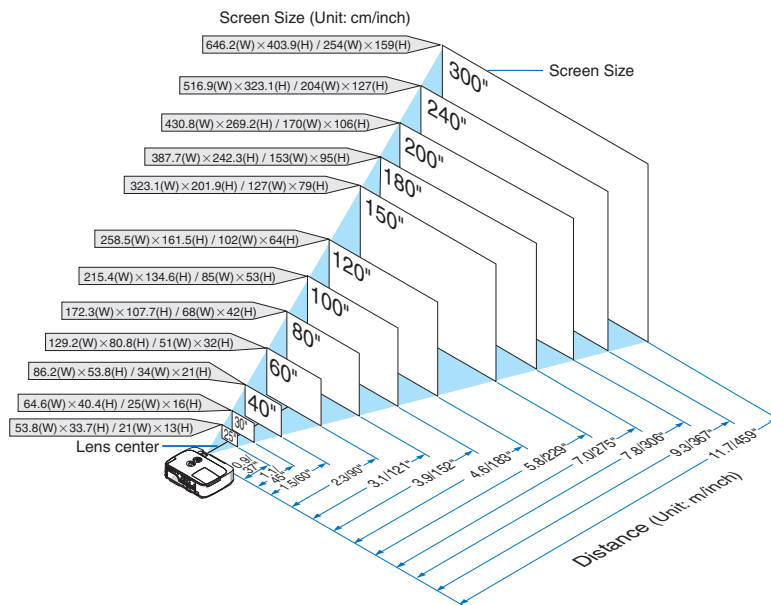
**WSKAZÓWKA:**

- Odległości są wskazywane przez wartości pośrednie pomiędzy obrazem telewizyjnym i szerokokątnym. Stosować zgodnie z praktyką.
- Dalsze informacje dotyczące odległości wyświetlania zawiera strona 102.

### Odległość wyświetlania i wymiary ekranu

W dalszej części przedstawiono prawidłową pozycję względną projektora i ekranu. Należy zapoznać się z tą tabelą celem ustalenia położenia instalacji.

#### Tabela odległości

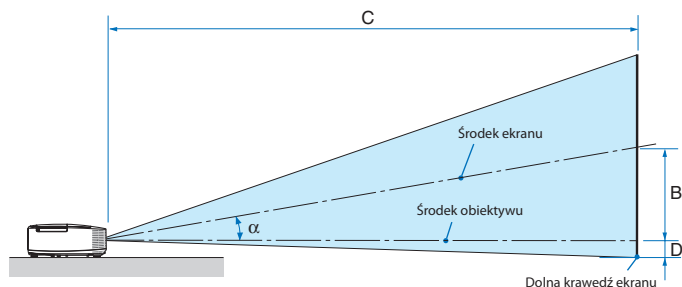

B = Odległość pionowa pomiędzy środkiem obiektu i środkiem ekranu

C = Odległość wyświetlania

D = Odległość pionowa pomiędzy środkiem obiektu i dolną krawędzią ekranu (górną krawędzią w przypadku montażu podsufitowego)

$\alpha$  = Kąt wyświetlania

**UWAGA:** Wartości przedstawione w tabeli są wartościami teoretycznymi i mogą nie mieć zastosowania.

#### [M361X/M311X/M271X]

Po przekątnej		Rozmiar ekranu				B		C				D		$\alpha$			
		Szerokość		Wzrost				szerokokątne		telewizyjny				szeroko- kątne		telewi- zyjny	
cali	mm	cali	mm	cali	mm	cali	mm	cali	mm	-	cali	mm	cali	mm	stopień	-	stopień
25	635	20	508	15	381	5	131	26	649	-	44	1107	-2	-60	11.4	-	6.7
30	762	24	610	18	457	6	157	31	788	-	53	1337	-3	-71	11.3	-	6.7
40	1016	32	813	24	610	8	210	42	1066	-	71	1798	-4	-95	11.1	-	6.6
60	1524	48	1219	36	914	12	314	64	1622	-	107	2720	-6	-143	11.0	-	6.6
72	1829	58	1463	43	1097	15	377	77	1956	-	129	3273	-7	-171	10.9	-	6.6
80	2032	64	1626	48	1219	17	419	86	2178	-	143	3642	-8	-191	10.9	-	6.6
84	2134	67	1707	50	1280	17	440	90	2289	-	151	3827	-8	-200	10.9	-	6.6
90	2286	72	1829	54	1372	19	471	97	2456	-	162	4103	-8	-214	10.9	-	6.6
100	2540	80	2032	60	1524	21	524	108	2734	-	180	4564	-9	-238	10.8	-	6.5
120	3048	96	2438	72	1829	25	629	130	3290	-	216	5486	-11	-286	10.8	-	6.5
150	3810	120	3048	90	2286	31	786	162	4124	-	270	6869	-14	-357	10.8	-	6.5
180	4572	144	3658	108	2743	37	943	195	4958	-	325	8252	-17	-429	10.8	-	6.5
200	5080	160	4064	120	3048	41	1048	217	5514	-	361	9174	-19	-476	10.8	-	6.5
210	5334	168	4267	126	3200	43	1100	228	5792	-	379	9635	-20	-500	10.8	-	6.5
240	6096	192	4877	144	3658	50	1257	261	6626	-	434	11018	-23	-572	10.7	-	6.5
270	6858	216	5486	162	4115	56	1414	294	7460	-	488	12401	-25	-643	10.7	-	6.5
300	7620	240	6096	180	4572	62	1572	327	8294	-	543	13784	-28	-714	10.7	-	6.5

#### [M311W/M271W]

Po przekątnej		Rozmiar ekranu				B		C				D		$\alpha$			
		Szerokość		Wzrost				szerokokątne		telewizyjny				szeroko- kątne		telewi- zyjny	
cali	mm	cali	mm	cali	mm	cali	mm	cali	mm	-	cali	mm	cali	mm	stopień	-	stopień
25	635	21	538	13	337	5	139	27	687	-	46	1172	-1	-29	11.4	-	6.8
30	762	25	646	16	404	7	167	33	833	-	56	1415	-1	-35	11.3	-	6.7
40	1016	34	862	21	538	9	222	44	1126	-	75	1902	-2	-47	11.2	-	6.7
60	1524	51	1292	32	808	13	333	67	1712	-	113	2876	-3	-71	11.0	-	6.6
72	1829	61	1551	38	969	16	400	81	2064	-	136	3461	-3	-85	11.0	-	6.6
80	2032	68	1723	42	1077	17	444	90	2298	-	152	3850	-4	-94	10.9	-	6.6
84	2134	71	1809	45	1131	18	466	95	2415	-	159	4045	-4	-99	10.9	-	6.6
90	2286	76	1939	48	1212	20	500	102	2591	-	171	4337	-4	-106	10.9	-	6.6
100	2540	85	2154	53	1346	22	555	114	2884	-	190	4824	-5	-118	10.9	-	6.6
120	3048	102	2585	64	1615	26	666	137	3470	-	228	5798	-6	-141	10.9	-	6.6
150	3810	127	3231	79	2019	33	833	171	4349	-	286	7259	-7	-177	10.8	-	6.5
180	4572	153	3877	95	2423	39	1000	206	5228	-	343	8720	-8	-212	10.8	-	6.5
200	5080	170	4308	106	2692	44	1111	229	5814	-	382	9694	-9	-236	10.8	-	6.5
210	5334	178	4523	111	2827	46	1166	240	6107	-	401	10181	-10	-247	10.8	-	6.5
240	6096	204	5169	127	3231	52	1333	275	6986	-	458	11642	-11	-283	10.8	-	6.5
270	6858	229	5816	143	3635	59	1499	310	7865	-	516	13103	-13	-318	10.8	-	6.5
300	7620	254	6462	159	4039	66	1666	344	8744	-	573	14564	-14	-353	10.8	-	6.5



### OSTRZEŻENIE

- \* Instalacja projektora pod sufitem musi zostać przeprowadzona przez wykwalifikowanego technika. W celu uzyskania dalszych informacji należy skontaktować się z dealerm firmy NEC.
- \* Nie wolno próbować własnoręcznie zainstalować projektora.
- Projektora można używać wyłącznie na poziomej i twardej powierzchni. W razie upadku projektora na ziemię może dojść do obrażeń ciała oraz poważnego uszkodzenia urządzenia.
- Projektora nie wolno używać w miejscach o dużej zmienności temperatur. Projektora można używać w zakresie temperatur od 5°C (41°F) do 40°C (104°F) (tryb ekologiczny uruchamiany automatycznie w zakresie temperatur od 35°C do 40°C/ 95°F do 104°F).
- Nie wolno wystawiać projektora na działanie wilgoci, pyłów i dymu. Takie warunki negatywnie wpływają na jakość wyświetlanego obrazu.
- Należy zapewnić wystarczającą wentylację wokół projektora w celu zapewnienia prawidłowego rozpraszania ciepła. Nie wolno zakrywać odpowietrzników z boku i z przodu projektora.

### Odbijanie obrazu

Używanie lustra do odbicia obrazu projektora pozwala uzyskać znacznie większy obraz w mniejszych pomieszczeniach. W celu uzyskania dalszych informacji dotyczących systemu luster należy skontaktować się z dealerm firmy NEC. Jeżeli obraz jest odwrócony przy stosowaniu systemu luster, należy użyć menu i przycisków ▲▼◀▶ na obudowie projektora albo pilocie sterowania celem skorygowania orientacji obrazu. (→ strona 87)

## 2 Podłączanie kabli

**UWAGA:** Przy korzystaniu z przenośnego komputera PC należy dopilnować podłączenia projektora i komputera przenośnego, kiedy projektor pracuje w trybie gotowości, a komputer przenośny nie jest włączony.

W większości wypadków sygnał wyjściowy z komputera przenośnego nie zostaje włączony w razie podłączenia projektora do włączonego komputera.

\* Zgaszenie ekranu podczas używania pilota zdalnego sterowania może być skutkiem aktywacji wygaszacza ekranu komputera lub oprogramowania zarządzania zasilaniem.

### Włączanie zewnętrznego ekranu komputera

Wyświetlanie obrazu na ekranie komputera przenośnego nie musi oznaczać przesyłania sygnału do projektora.

Jeśli używany jest komputer przenośny zgodny ze standardem PC, odpowiednia kombinacja klawiszy pozwoli włączyć/ wyłączyć ekran zewnętrzny.

Na ogół kombinacja klawisza „Fn” i jednego z 12 klawiszy funkcyjnych pozwala włączyć lub wyłączyć zewnętrzny ekran. Przykładowo w komputerach przenośnych firmy NEC do przełączania pomiędzy opcjami ekranów zewnętrznych wykorzystywana jest kombinacja klawisza Fn i klawisza F3, natomiast w komputerach firmy Dell — kombinacja klawisza Fn i klawisza F8.



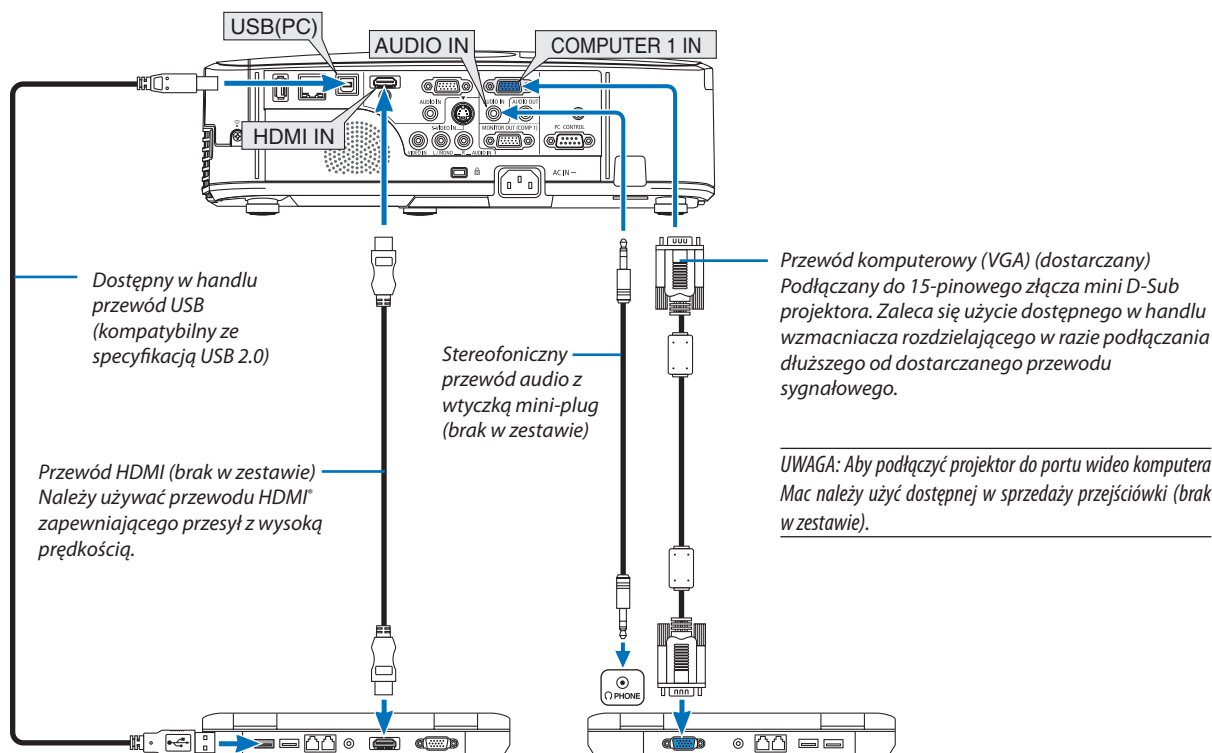

### Podłączanie komputera

**UWAGA:** Sygnały obsługiwane w standardzie Plug & Play (DDC2)

WEJŚCIE		
COMPUTER 1 IN	COMPUTER 2 IN	HDMI
analogowe	analogowe	cyfrowe
Tak	Tak	Tak



- Wybierz nazwę źródła dla odpowiedniego złącza wejściowego po włączeniu projektora.

Złącze wejściowe	Przycisk SOURCE (Źródło) na obudowie projektora	Przycisk na pilocie zdalnego sterowania
COMPUTER 1 IN	 KOMPUPER 1	(KOMPUPER 1)
COMPUTER 2 IN	 KOMPUPER 2	(KOMPUPER 2)
HDMI IN	 HDMI	HDMI
USB (PC)	 WYŚWIETLACZ NA USB	(WYŚWIETLACZ NA USB)

*UWAGA: Projektor nie jest kompatybilny z dekodowanymi wyjściami wideo przełącznika ISS-6020 firmy NEC.*

*UWAGA: Obraz może nie być prawidłowo wyświetlany w trakcie używania źródła Video lub S-Video za pośrednictwem dostępnych w handlu konwerterów sygnałów wideo. Wynika to z faktu, że domyślnie projektor przetwarza sygnał wideo jako sygnał komputerowy. W takiej sytuacji należy wykonać następujące czynności:*

*\* Po wyświetleniu obrazu z zaczermioną dolną i górną częścią ekranu lub przy nieprawidłowym wyświetlaniu ciemnych obrazów:*

*Wyświetl obraz, który wypełni ekran i następnie naciśnij przycisk AUTO ADJ. (Automatyczna regulacja) na pilocie zdalnego sterowania lub obudowie projektora.*

## Podłączanie monitora zewnętrznego

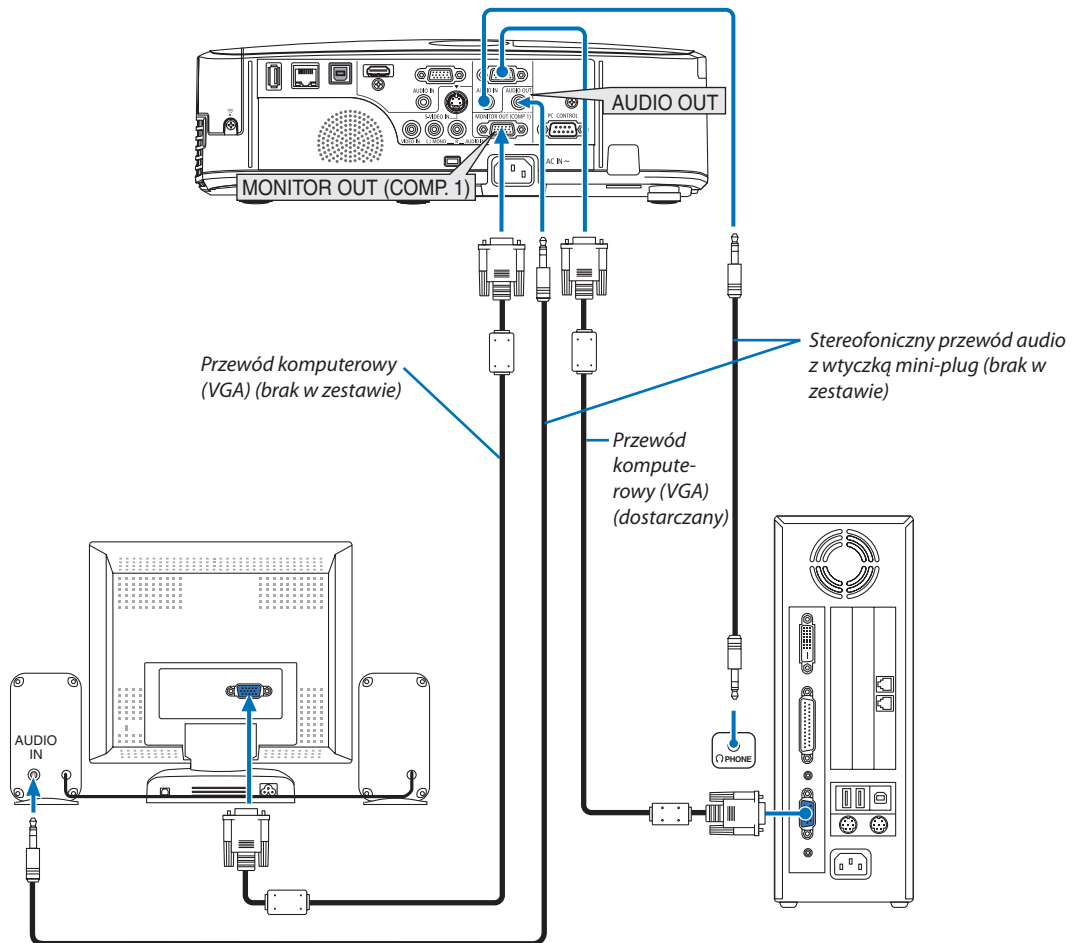

Do projektora można podłączyć oddzielny, zewnętrzny monitor celem jednoczesnego oglądania wyświetlanych analogowych obrazów na ekranie komputerowym.

**UWAGA:**

- Połączenia łańcuchowe nie są możliwe.
- Po podłączeniu urządzenia audio następuje wyłączenie głośnika projektora.

## Podłączanie odtwarzacza DVD lub innego urządzenia audio-wideo

Podłączanie wejścia Video/S-Video

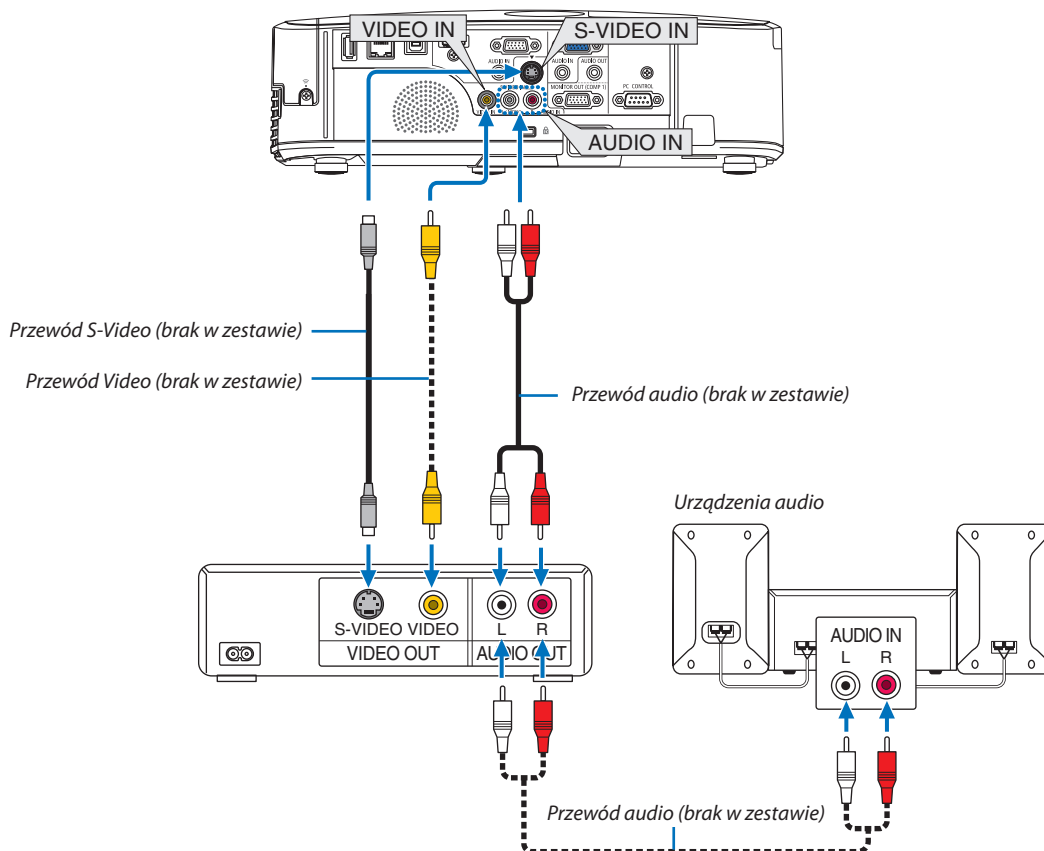

- Wybierz nazwę źródła dla odpowiedniego złącza wejściowego po włączeniu projektora.

Złącze wejściowe	Przycisk SOURCE (Źródło) na obudowie projektora	Przycisk na pilocie zdalnego sterowania
VIDEO IN	VIDEO	(VIDEO)
S-VIDEO IN	S-VIDEO	(S-VIDEO)

**UWAGA:** Wejścia Video i S-Video dzielą gniazda L i R (RCA) wejścia AUDIO IN.

**UWAGA:** Aby uzyskać więcej informacji o wymaganiach dotyczących wyjścia wideo urządzenia należy zapoznać się z instrukcją obsługi magnetowidu.

**UWAGA:** Obraz może nie być prawidłowo wyświetlany w trakcie używania źródła Video lub S-Video za pośrednictwem konwerterów sygnałów wideo i przewijania do przodu lub do tyłu.

## Podłączanie wejścia składowego sygnału obrazu

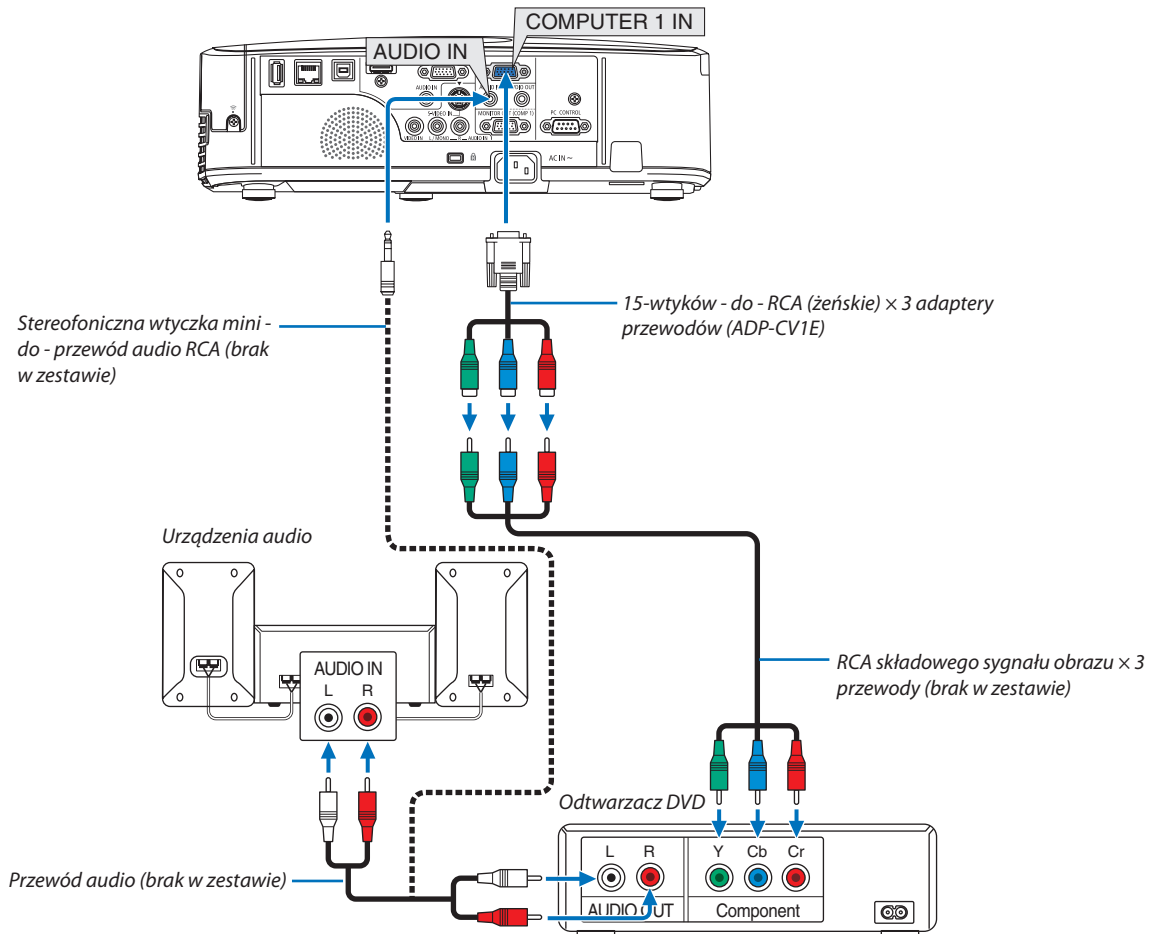

Składowy sygnał obrazu jest automatycznie wyświetlany po podłączeniu. Jeżeli tak się nie stanie, z menu wybierz kolejno [USTAW.] → [OPCJE(1)] → [WYBÓR SYGNAŁU] → [KOMPUTER1] lub [KOMPUTER2], a następnie zaznacz przycisk opcji COMPONENT.

- Wybierz nazwę źródła dla odpowiedniego złącza wejściowego po włączeniu projektora.

Złącze wejściowe	Przycisk SOURCE (Źródło) na obudowie projektora	Przycisk na pilocie zdalnego sterowania
COMPUTER 1 IN	KOMPUTER 1	(KOMPUTER 1)
COMPUTER 2 IN	KOMPUTER 2	(KOMPUTER 2)

**UWAGA:** Aby uzyskać więcej informacji o wymaganiach dotyczących wyjścia wideo odtwarzacza, należy zapoznać się z instrukcją obsługi odtwarzacza DVD.

## Podłączanie wejścia HDMI

Do wejścia HDMI IN projektora można podłączać odtwarzacze DVD, odtwarzacze z twardym dyskiem, odtwarzacze Blu-ray lub komputer przenośny klasy PC z obsługą standardu HDMI.

*UWAGA: Wejście HDMI IN obsługuje standard Plug & Play (DDC2B)*

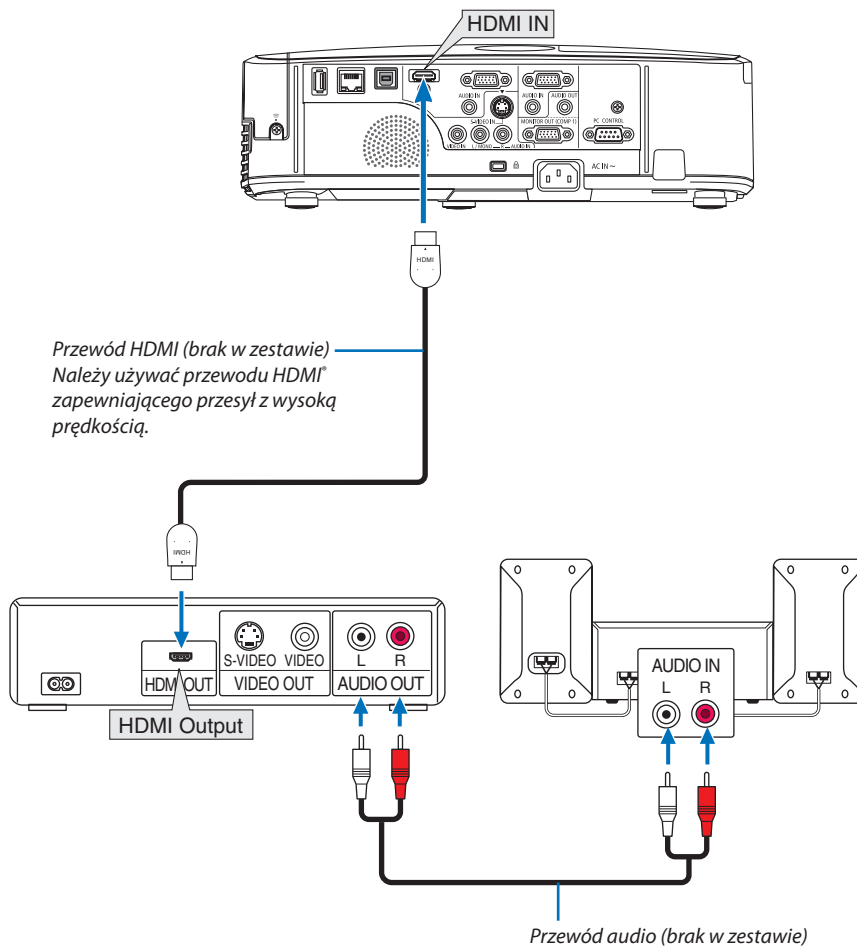

Złącze wejściowe	Przycisk SOURCE (Źródło) na obudowie projektora	Przycisk na pilocie zdalnego sterowania
HDMI IN	 HDMI	HDMI

*WSKAZÓWKA: Dotyczy użytkowników sprzętu audio-wideo ze złączem HDMI:*

*Jeżeli jest to możliwe, należy wybrać opcję WZMOCNIONE, a nie NORMALNY.*

*Zapewni to lepszy kontrast obrazu i bardziej szczegółowe wyświetlanie ciemnych obszarów.*

*Dalsze informacje dotyczące ustawień zawiera instrukcja obsługi podłączanego urządzenia audio-wideo.*

- Przy podłączaniu złącza HDMI IN projektora do odtwarzacza DVD można ustawić poziom obrazu projektora zgodnie z poziomem obrazu odtwarzacza DVD. W menu wybierz opcję [USTAWIENIA HDMI] → [POZIOM WIDEO] i wprowadź odpowiednie zmiany.
- Jeżeli nie słychać dźwięku z wejścia HDMI, w menu wybierz [USTAWIENIA HDMI] → [WYBÓR AUDIO] → [HDMI].

### Podłączanie do przewodowej sieci LAN

Projektor jest wyposażony w standardowy port sieci LAN (RJ-45), do którego można podłączyć ethernetowy przewód sieciowy. Aby móc używać połączenia sieci LAN, trzeba skonfigurować sieć LAN w menu projektora. Wybierz opcje [USTAW.] → [KABLOWA SIEĆ LOKALNA]. (→ strona 93).

### Przykład podłączenia sieci LAN

Przykład podłączenia przewodowej sieci LAN

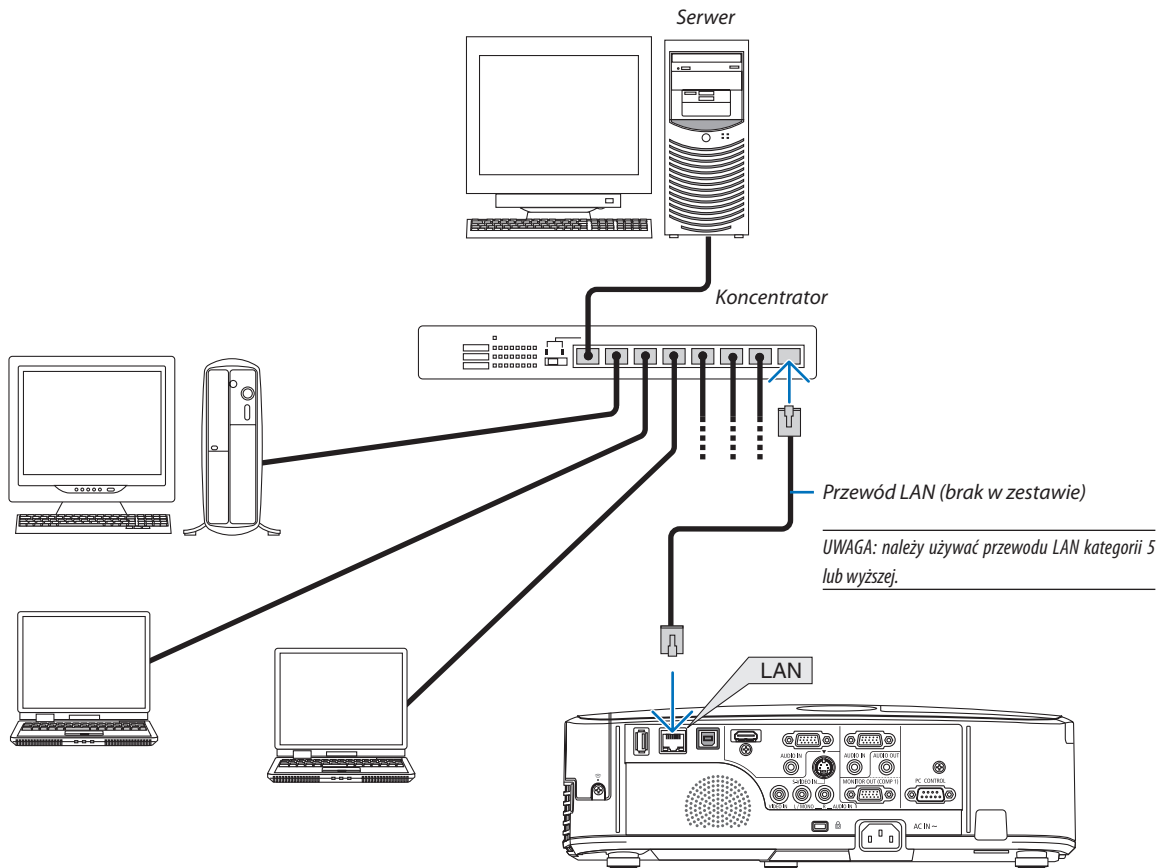



### Podłączanie bezprzewodowej sieci LAN (opcja: seria NP02LM)

Urządzenie USB bezprzewodowej sieci LAN pozwala nawiązać bezprzewodowe połączenie z siecią LAN. Aby używać bezprzewodowego połączenia LAN, należy przypisać projektorowi adres IP.

#### Ważne:

- Przy używaniu projektora z urządzeniem USB bezprzewodowej sieci LAN w miejscach, gdzie zabrania się używania urządzeń bezprzewodowych sieci LAN, należy odłączyć urządzenie USB od projektora.
- Należy nabyć urządzenie USB bezprzewodowej sieci LAN odpowiednie do danego kraju i obszaru.

---

#### UWAGA:

- Zielona dioda LED na urządzeniu USB bezprzewodowej sieci LAN miga, sygnalizując działanie urządzenia.
  - Adapter bezprzewodowej sieci LAN (lub karta sieciowa) musi być kompatybilny z normą Wi-Fi (IEEE802.11b/g/n).
- 

### Procedura konfiguracji bezprzewodowej sieci LAN

**Etap 1:** Podłącz urządzenie USB bezprzewodowej sieci LAN do projektora.

**Etap 2:** Podłącz komputer do projektora za pośrednictwem przewodowej sieci LAN. (→ strona 110)

Użyj przeglądarki komputera, aby wyświetlić serwer HTTP projektora. (→ strona 41)

**Etap 3:** Użyj serwera HTTP do skonfigurowania bezprzewodowej sieci LAN. (→ strona 44)

Uaktywij funkcję serwera HTTP i wybierz opcje [NETWORK SETTINGS] (Ustawienia sieci) → [SETTINGS] (Ustawienia) → [WIRELESS] (Sieć bezprzewodowa) → [EASY CONNECTION] (Łatwe połączenie), [PROFILE1] (Profil 1) lub [PROFILE2] (Profil 2).

---

#### UWAGA:

- Aby móc używać funkcji serwera HTTP, projektor musi być podłączony do sieci.  
Najpierw należy użyć przewodowej sieci LAN do podłączenia projektora do sieci, a następnie użyć serwera HTTP do skonfigurowania bezprzewodowej sieci LAN.
  - Po skonfigurowaniu bezprzewodowej sieci LAN za pomocą serwera HTTP należy ustawić opcje [NETWORK SETTINGS] (Połączenia sieciowe) → [SETTINGS] (Ustawienia) → [WIRED] (Sieć przewodowa) → [DISABLE] (Wyłącz)
- 

### Przy włączaniu projektora po podłączeniu do bezprzewodowej sieci LAN:

Użyj menu do skonfigurowania bezprzewodowej sieci LAN projektora.

(→ strona 94)

Z poziomu serwera HTTP wybierz opcje [DISABLE] (Wyłącz), [EASY CONNECTION] (Proste połączenie), [PROFILE1] (Profil 1) lub [PROFILE2] (Profil 2).

### Podłączanie urządzenia USB bezprzewodowej sieci LAN

---

#### UWAGA:

- Urządzenie USB bezprzewodowej sieci LAN trzeba podłączyć do odpowiedniego portu projektora z zachowaniem prawidłowej orientacji. Nie można go włożyć do portu na odwrót. W razie włożenia urządzenia USB bezprzewodowej sieci LAN na odwrót i przyłożenia nadmiernej siły może dojść do uszkodzenia portu USB.
  - Przed dotknięciem urządzenia USB bezprzewodowej sieci LAN należy dotknąć metalowego przedmiotu (np. klamki lub aluminiowej ramy okiennej), aby rozładować ładunki elektrostatyczne z ciała.
  - Urządzenie USB bezprzewodowej sieci LAN należy zawsze podłączać i odłączać przy wyłączonym zasilaniu. Nieprzebranie powyższego zalecenia może spowodować uszkodzenie projektora albo urządzenia USB bezprzewodowej sieci LAN. Jeżeli projektor nie działa prawidłowo, wyłącz go, odłącz przewód zasilający i podłącz go ponownie.
  - Do portu przeznaczonego na urządzenia USB bezprzewodowej sieci LAN nie wolno podłączać innych urządzeń. Urządzenia USB bezprzewodowej sieci LAN nie wolno podłączać do portu USB (PC) (typu B).
-

Przygotuj wcześniej śrubokręt krzyżakowy.

**1. Naciśnij przycisk POWER (Zasilanie), aby wyłączyć projektor i wprowadzić go w tryb gotowości, a następnie odłącz przewód zasilający.**

**2. Zdejmij pokrywę portu USB (LAN).**

Obluzuj śrubę mocującą pokrywę portu.

- Tej śruby nie można zupełnie wykręcić.

**3. Powoli podłącz do portu USB (LAN) urządzenie USB bezprzewodowej sieci LAN.**

Zdejmij nasadkę z urządzenia USB bezprzewodowej sieci LAN i podłącz je w taki sposób, aby bok wskaźnikowy był skierowany na zewnątrz projektora. Nasadkę zachowaj do wykorzystania w przyszłości.

UWAGA: Urządzenia USB bezprzewodowej sieci LAN nie wolno podłączać z wykorzystaniem siły.

**4. Załóż na miejsce pokrywę portu USB (LAN).**

Wprowadź zapadkę pokrywy portu USB (LAN) do bruzdy obudowy projektora i dokręć śrubę, aby przymocować pokrywę portu.

W celu odłączenia urządzenia USB bezprzewodowej sieci LAN należy najpierw odłączyć przewód zasilający i skorzystać z opisanej procedury.

UWAGA:

- Zielona dioda LED na urządzeniu USB bezprzewodowej sieci LAN miga, sygnalizując działanie urządzenia. W razie nieprawidłowego podłączenia urządzenie USB bezprzewodowej sieci LAN do projektora będzie migać niebieska dioda LED.
- Nie wolno naciskać przycisku na urządzeniu USB bezprzewodowej sieci LAN. Nie działa on z tym modelem.

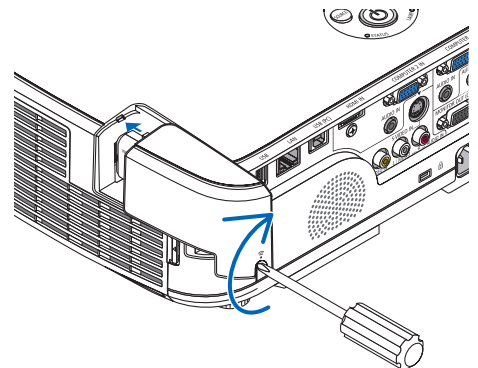
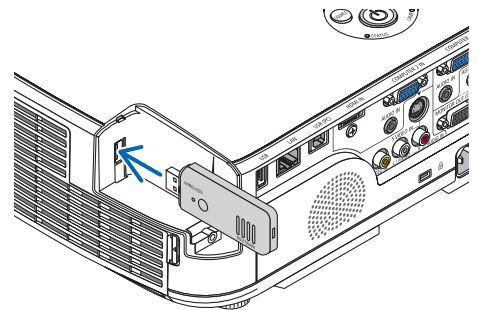
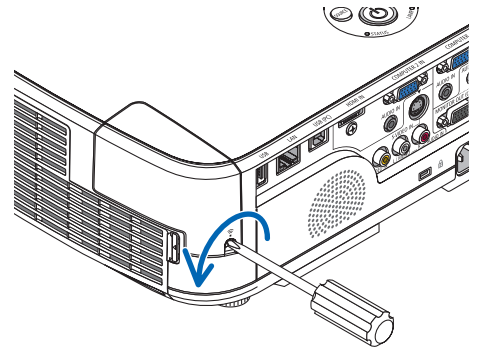

Przykład podłączenia bezprzewodowej sieci LAN  
(Typ sieci → Infrastruktura)

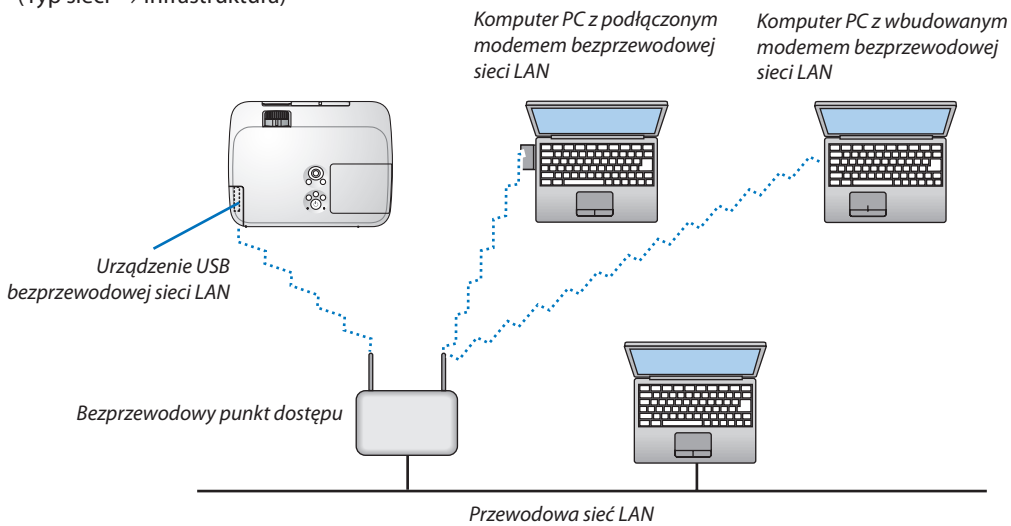

W celu wprowadzenia zmian należy skorzystać z funkcji serwera HTTP. (→ strona 41)

Przykład podłączenia bezprzewodowej sieci LAN (Typ sieci → Ad Hoc)

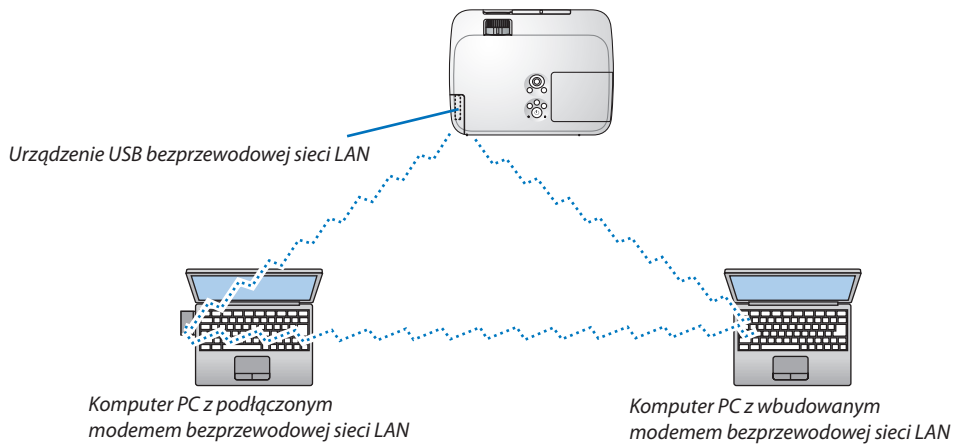

Aby zapewnić bezpośrednią komunikację pomiędzy komputerami osobistymi i projektorami trzeba wybrać tryb Ad Hoc.

W celu wprowadzenia zmian należy skorzystać z funkcji serwera HTTP. (→ strona 41)

# 7. Konserwacja

Niniejszy rozdział zawiera opis prostych procedur konserwacyjnych, które należy wykonywać celem oczyszczania filtrów, obiektywu, obudowy oraz przy wymianie lampy i filtrów.

## 1 Czyszczenie filtrów

Gąbka filtra powietrza nie pozwala na dostanie się kurzu i zabrudzeń do wnętrza projektora. Trzeba ją często czyścić. W razie zabrudzenia lub zatkania filtra może dochodzić do przegrzewania projektora.

*UWAGA: Komunikat o konieczności czyszczenia filtra będzie wyświetlany przez jedną minutę po włączeniu lub wyłączeniu projektora. Po wyświetleniu komunikatu należy oczyścić filtry. W przypadku modeli M311X/M271X/M271W parametr odpowiadający za czas czyszczenia filtrów jest fabrycznie ustawiony na [6000 H]. W przypadku modeli M361X/M311W ten sam czas jest ustawiony na [5000 H].*

*Aby skasować ten komunikat, należy nacisnąć dowolny przycisk na projektorze lub pilocie zdalnego sterowania.*

Dwuwarstwowy filtr projektora usprawnia chłodzenie i zabezpiecza przed kurzem w większym stopniu w porównaniu do modeli konwencjonalnych.

Zewnętrzne strony (wlot) pierwszej i drugiej warstwy usuwają kurz.

Aby oczyścić filtr, należy wymontować filtr i pokrywę filtra.

### ! OSTRZEŻENIE

- Przed rozpoczęciem czyszczenia filtrów należy wyłączyć projektor, odłączyć przewód zasilający i odczekać do ostygnięcia obudowy. W przeciwnym wypadku może dojść do porażenia prądem lub oparzeń.

### 1. Naciśnij przycisk, aby zwolnić jednostkę filtrującą, a następnie wyciągnij ją na zewnątrz.

WSKAZÓWKI:

W poniższym opisie jako przykład podano filtry (gąbkowy ze szczelinami i gąbkowy gładki) zamontowane w projektorze w chwili zakupu.

Po zamianie na filtry dołączone do opcjonalnej lampy należy zastąpić słowa „gąbkowy ze szczelinami i gąbkowy gładki” odpowiednio na „harmonijkowy miękki lub o strukturze plastra miodu twardy”.

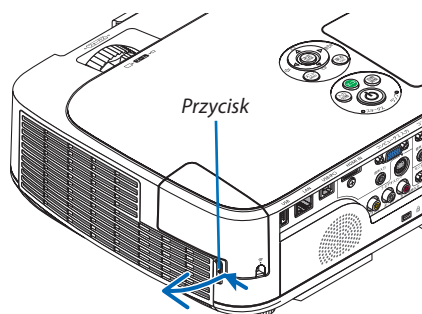

### 2. Zdejmij pokrywę filtra.

Pokrywa filtra jest zamocowana w sześciu oddzielnych punktach mocujących.

Podważ pokrywę filtra, naciskając delikatnie w miejscu wcięcia do zwolnienia zapadki.

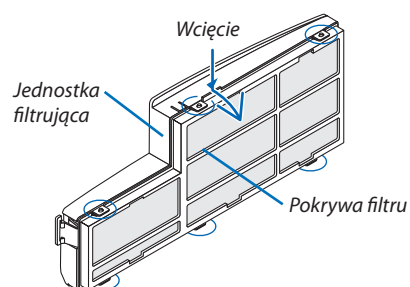

### 3. Wymij cztery filtry i użyj odkurzacza do usunięcia kurzu.

Usuń kurz z filtra gąbkowego.

UWAGA:

- Przy odkurzaniu filtra należy użyć nasadki z miękkim włosiem. Pozwoli to uniknąć uszkodzenia filtra.
- Nie wolno myć filtra w wodzie. Takie postępowanie może spowodować zatkanie filtra.

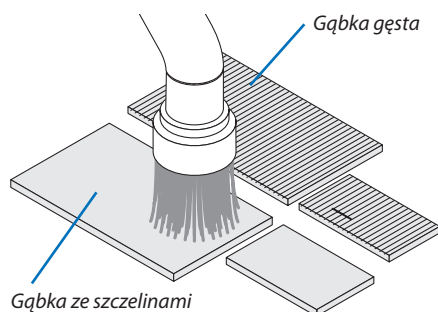

**4. Usuń kurz z filtru i pokrywy filtra.**

Oczyść zewnętrzną i wewnętrzną powierzchnię.

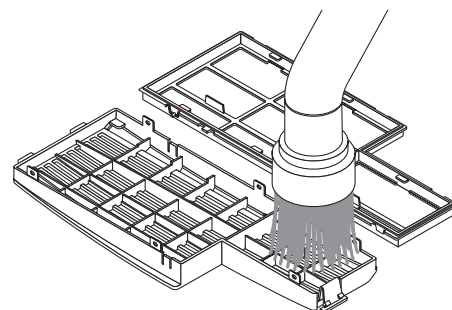
**5. Zamocuj cztery filtry do jednostki filtrującej i pokrywy filtra.**

**Jednostka filtrująca:** Zamocuj dwa filtry gąbkowe ze szczelinami (duży i mały) do jednostki filtrującej.

**Pokrywa filtra:** Zamocuj dwa filtry gąbkowe gęste (duży i mały) do pokrywy filtra.

Filtr gąbkowy ze szczelinami ma szczeliny. Należy je wyrównać z występami pokrywy filtra.

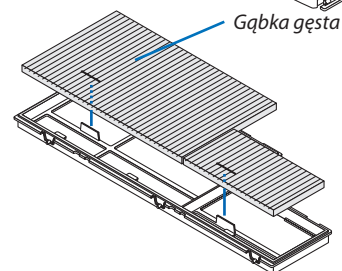
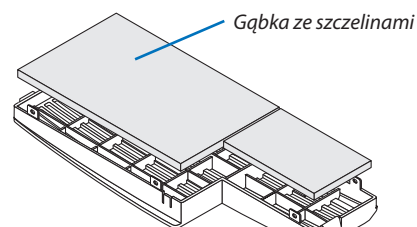
**6. Zamocuj ponownie pokrywę filtra na jednostkę filtrującą.**

Wyrównaj jednostkę filtrującą z pokrywą filtra i wsuń sześć występów na miejsce.

- Upewnij się, że prawidłowo wyrównano wszystkie sześć punktów mocujących.

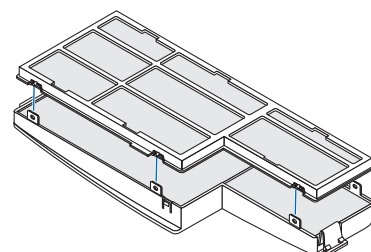
**7. Włóż jednostkę filtrującą z powrotem do obudowy projektora.**

Wsuń dwie zapadki końca jednostki filtrującej w rowek obudowy i naciśnij przycisk, aby zamknąć jednostkę filtrującą.

- Wsuń jednostkę filtrującą aż do usłyszenia kliknięcia.

**8. Wyzeruj liczbę godzin pracy filtra.**

Podłącz przewód zasilający do gniazdka ściennego i włącz projektor. W menu wybierz opcje [WYZER.] → [KAS. GODZ. UŻYTK. FILTRA]. (→ strona 99)

Parametr odpowiadający za czas czyszczenia filtrów jest ustawiony na [WYŁĄCZ.] w momencie wysyłki. Przy używaniu projektora w takim stanie nie ma potrzeby zerowania licznika godzin pracy filtra.

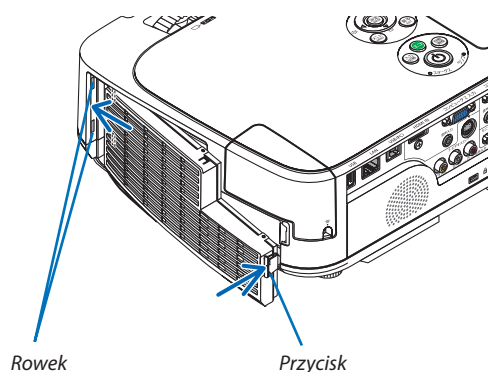

## 2 Czyszczenie obiektywu

- Przed czyszczeniem należy wyłączyć projektor.
- Projektor ma plastikowy obiektyw. Należy użyć dostępnego w sprzedaży środka do czyszczenia plastikowych obiektywów.
- Należy zachować ostrożność, aby nie zarysować ani nie uszkodzić powierzchni obiektywu, ponieważ plastikowy obiektyw łatwo zarysować.
- Nigdy nie wolno używać alkoholu i środków do czyszczenia szklanych obiektywów, ponieważ spowoduje to uszkodzenie plastikowej powierzchni obiektywu.

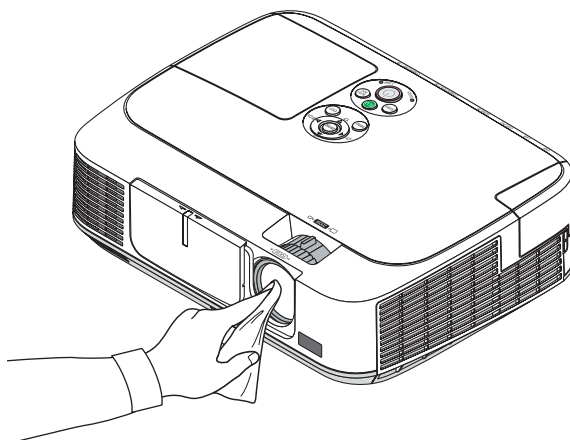

## 3 Czyszczenie obudowy

Przed czyszczeniem należy wyłączyć projektor i odłączyć przewód zasilający.

- Użyj miękkiej, suchej ściereczki do starcia kurzu z obudowy.  
W przypadku dużego zabrudzenia należy użyć delikatnego detergentu.
- Nigdy nie wolno używać silnych detergentów i rozpuszczalników, takich jak alkohol i rozcieńczalniki.
- Podczas czyszczenia otworów wentylacyjnych lub głośnika za pomocą odkurzacza nie wolno wciskać szczotki odkurzacza do szczelin obudowy.

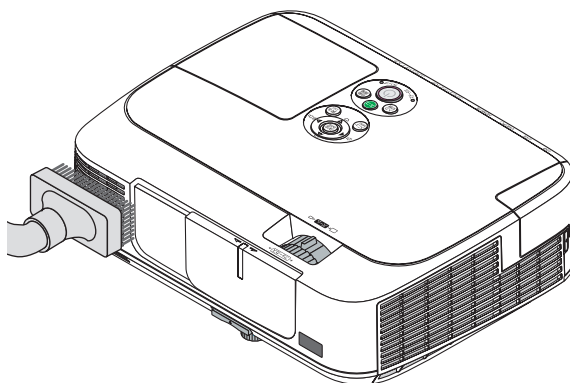

*Usuń kurz ze szczelin wentylacyjnych.*

- Zablockowane otwory wentylacyjne mogą podnosić temperaturę wewnątrz projektora, co z kolei może doprowadzić do awarii.
- Obudowy nie wolno uderzać i drapać palcami ani twardymi przedmiotami.
- Informacje dotyczące czyszczenia wnętrza projektora można uzyskać u dealera.

*UWAGA: Obudowy, obiektywu i ekranu nie wolno czyścić środkami lotnymi takimi, jak środki owadobójcze. Nie wolno dopuszczać do przedłużonego kontaktu elementów gumowych i winylowych z takimi środkami. Nieprzestrzeganie tego zalecenia może spowodować uszkodzenie wykończenia powierzchni lub złuszczenie powłoki.*

## 4 Wymiana lampy i filtrów

Po zakończeniu okresu eksploatacji lampy zacznie migać czerwony wskaźnik LAMP (Lampa) na obudowie projektora oraz pojawi się komunikat „LAMPA DOBIEGŁA KRESU ŻYWOTNOŚCI. NALEŻY WYMIENIĆ LAMPĘ I FILTR.” (\*). Choć sama lampa może jeszcze działać, należy ją wymienić, aby zachować optymalne działanie projektora. Po wymianie lampy należy pamiętać o wyzerowaniu licznika godzin pracy lampy. (→ strona 99)

### OSTRZEŻENIE

- NIE WOLNO DOTYKAĆ LAMPY bezpośrednio po jej użyciu. Będzie ona niezwykle gorąca. Należy wyłączyć projektor i odłączyć przewód zasilający. Przed obsługą lampy należy odczekać przynajmniej jedną godzinę do jej ostygnięcia.
- Ze względu na bezpieczeństwo i wydajność należy używać lampy wymienionej w specyfikacji.  
Aby wymienić lampę, należy znać jej typ.  
Lampa zamienna:  
NP15LP: M311X/M271X/M271W  
NP16LP: M361X/M311W  
Lampy zamienne są sprzedawane w zestawie z filtrami. Filtry dołączane do kupowanych projektorów są wykonane z ciemnej gąbki, natomiast filtry dołączane do opcjonalnych lamp są wykonane z nietkanego białego materiału. Wydajność filtrów obu typów jest taka sama.
- NIE WOLNO WYKRĘCAĆ ŻADNYCH ŚRUB za wyjątkiem jednej śruby pokrywy lampy oraz dwóch śrub obudowy lampy. Niesie to ze sobą ryzyko porażenia prądem elektrycznym.
- Nie wolno tłuc szkła obudowy lampy.  
Należy starać się nie zostawiać odcisków palców na powierzchni lampy. Odciski palców na powierzchni lampy mogą powodować niepożądane cienie i niską jakość obrazu.
- Projektor zostanie wyłączony i przejdzie do trybu gotowości przy kontynuacji jego używania przez kolejnych 100 godzin od momentu zakończenia końca okresu przydatności lampy do użytku. W takiej sytuacji trzeba koniecznie wymienić lampę. Dalsze korzystanie z lampy po osiągnięciu przez nią kresu żywotności może spowodować strzaskanie żarówki i rozprysnięcie odłamków szkła w obrębie obudowy lampy. Nie wolno ich dotykać, ponieważ odłamki szkła mogą spowodować obrażenia ciała. W przypadku wystąpienia takiej sytuacji należy skontaktować się z dealerem firmy NEC celem zlecenia wymiany lampy.

*\*UWAGA: Ten komunikat będzie wyświetlany w następujących warunkach:*

- przez jedną minutę po włączeniu zasilania projektora;
- po naciśnięciu przycisku  (POWER, zasilanie) na obudowie projektora lub przycisku POWER OFF (Wyłączenie zasilania) na pilocie zdalnego sterowania.

*Aby skasować ten komunikat, należy nacisnąć dowolny przycisk na projektorze lub pilocie zdalnego sterowania.*

Opcjonalna lampa i narzędzia niezbędne do wymiany:

- Śrubokręt krzyżakowy
- Lampa zapasowa

### Procedura wymiany lampy i filtrów

**Krok 1. Wymienić lampę**

**Krok 2. Wymienić filtry (→ strona 120)**

**Krok 3. Wyzerować liczbę godzin pracy lampy i filtrów (→ strona 99)**

**Aby wymienić lampę:****1. Zdejmij pokrywę lampy.**

- (1) Obluzuj śrubę pokrywy lampy.
  - Tej śruby nie można zupełnie wykręcić.
- (2) Naciśnij i odsuń pokrywę lampy.

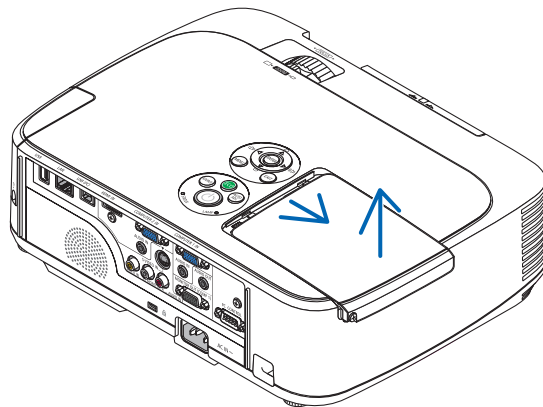
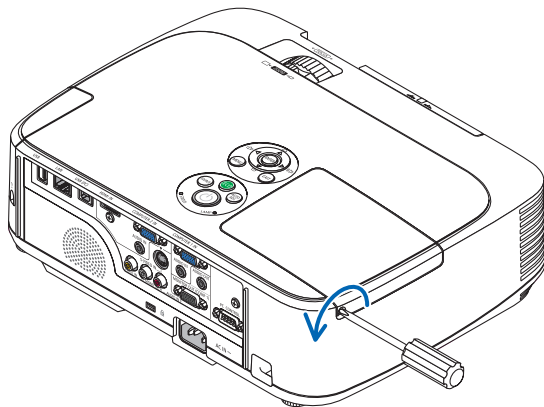
**2. Zdejmij obudowę lampy.**

- (1) Obluzuj dwie śruby mocujące obudowę lampy, dopóki śrubokręt nie zacznie się swobodnie obracać.
  - Tych śrub nie można zupełnie wykręcić.
  - Na tej obudowie znajduje się blokada zapobiegająca porażeniu prądem elektrycznym. Nie wolno próbować jej obchodzić.
- (2) Wyjmij obudowę lampy, chwytając ją rękami.

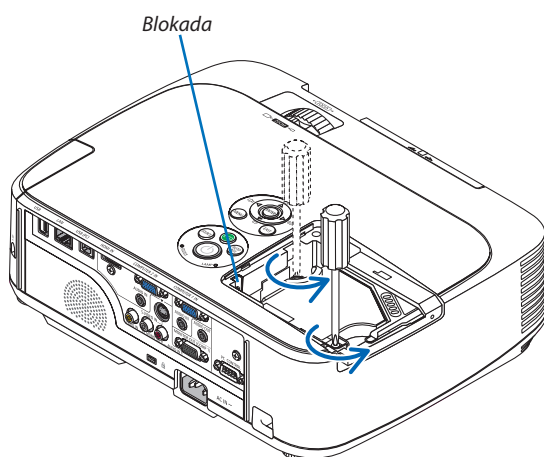
**⚠ PRZESTROGA:**

Przed wyjęciem lampy należy upewnić się, czy obudowa lampy ma odpowiednią temperaturę.

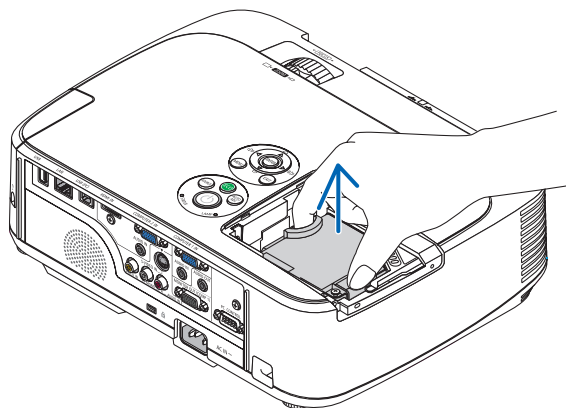



**3. Zainstaluj nową obudowę lampy.**

- (1) Wsuwaj nową obudowę lampy do momentu wetknięcia jej do gniazda.
- (2) Wciśnij górną, środkową część obudowy lampy, aby ją pewnie osadzić na miejscu.
- (3) Przykręć obudowę dwiema śrubami.
  - Pamiętaj o dokręceniu śrub.

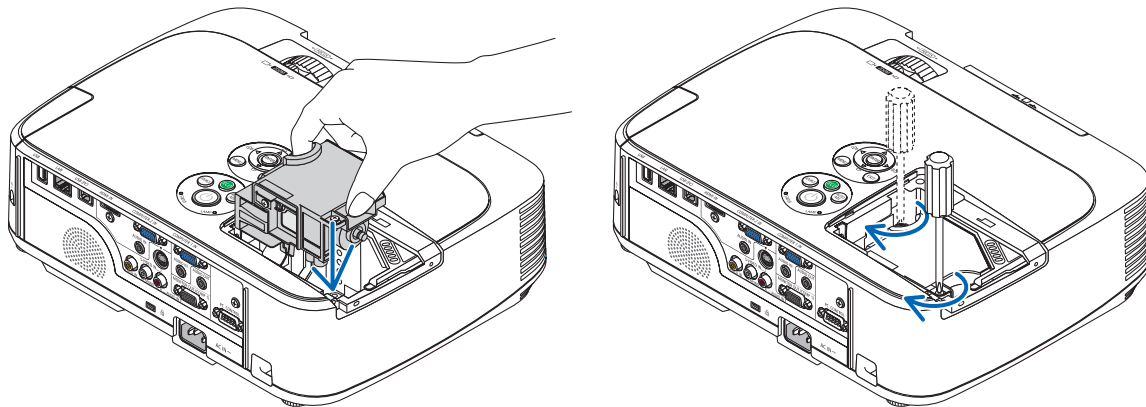
**4. Ponownie załóż pokrywę lampy.**

- (1) Przesuń pokrywę lampy z powrotem do tyłu aż do jej zatrzaśnięcia na miejscu.
- (2) Dokręć śrubę, aby zamocować pokrywę lampy.
  - Pamiętaj o dokręceniu śruby.

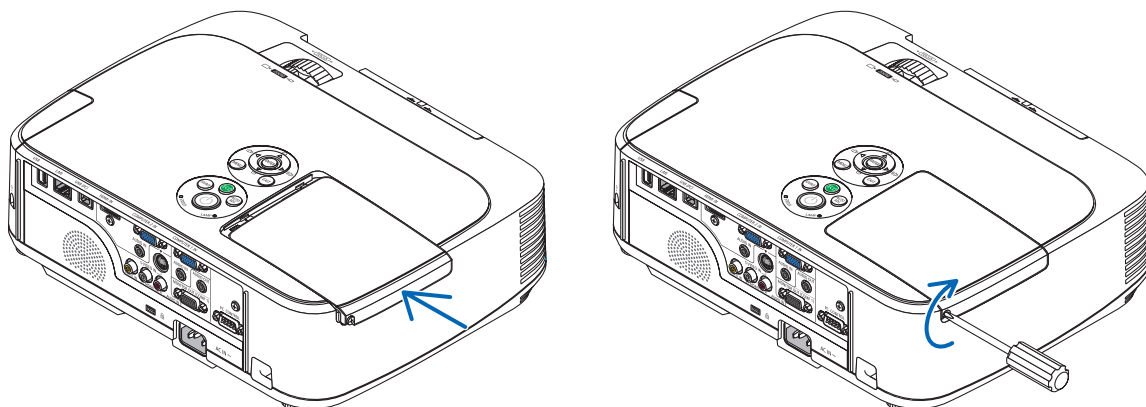

**Ta czynność kończy wymianę lampy.  
Przejdź do wymiany filtrów.**

*UWAGA: Dalsze korzystanie z projektora przez kolejnych 100 godzin po osiągnięciu kresu żywotności lampy sprawi, że projektora nie będzie można włączyć, a menu nie będzie wyświetlane.*

*W takiej sytuacji należy nacisnąć i przytrzymać przez 10 sekund przycisk HELP (Pomoc) na pilocie zdalnego sterowania celem wyzerowania zegara lampy.*

*Po wyzerowaniu zegara czasu pracy lampy wskaźnik LAMP (Lampa) gaśnie.*

### Aby wymienić filtry:

Razem z zamienną lampą są dostarczane cztery filtry wykonane z nietkanego białego materiału. Twardy filtr typu plaster miodu: duże i małe rozmiary (przyłączone do jednostki filtrującej) Miękki filtr harmonijkowy: duże i małe rozmiary (przyłączone do pokrywy filtra)

#### UWAGA:

- Należy wymienić wszystkie cztery filtry jednocześnie.
- Przed wymianą filtrów należy zetrzeć kurz i zabrudzenia z obudowy projektora.
- Projektor to precyzyjne urządzenie. Podczas wymiany filtrów należy chronić projektor przed kurzem i zabrudzeniami.
- Nie wolno myć filtrów wodą z mydłem. Woda z mydłem uszkodzi błony filtrujące.
- Należy założyć filtry na miejsce. Nieprawidłowe przyłączenie filtra może spowodować dostawanie się kurzu i zabrudzeń do wnętrza projektora.

#### WSKAZÓWKA:

Mimo że materiał filtrów dołączanych do kupowanych projektorów jest inny niż materiał filtrów dołączanych do opcjonalnej lampy, wydajność filtrów obu typów nie różni się.

Przed wymianą filtrów należy wymienić lampę. (→ strona 117)

#### 1. Naciśnij zapadkę, aby zwolnić jednostkę filtrującą, a następnie wyciągnij ją na zewnątrz.

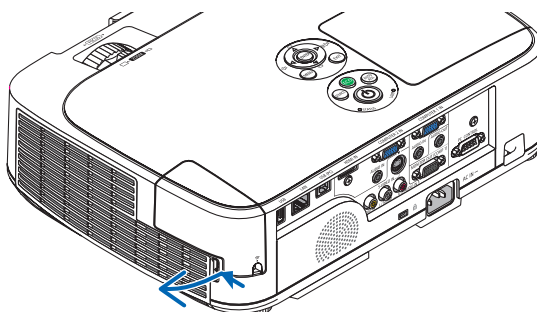

#### 2. Odłącz pokrywę filtra od jednostki filtrującej.

Pokrywa filtra jest zamocowana w sześciu oddzielnych punktach mocujących.

Podważ pokrywę filtra, naciskając delikatnie do zwolnienia zapadki.

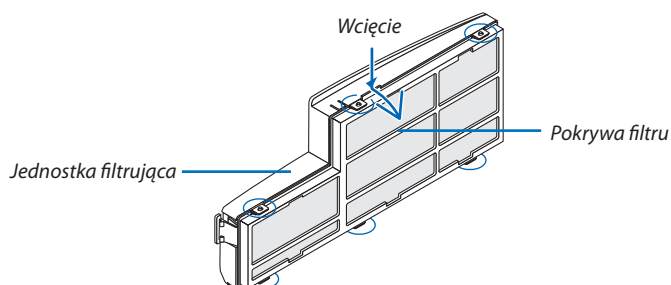

**3. Wymień cztery (4) filtry.**

1. Wyjmij filtr wykonany z ciemnej gąbki, a następnie oczyść jednostkę filtrującą i pokrywę filtra.
2. Załóż nowe filtry wykonane z nietkanego białego materiału.

*Jednostka filtrująca:* Przymocuj dwa twarde filtry typu plaster miodu do jednostki filtrującej.

*Pokrywa filtra:* Przymocuj dwa miękkie filtry harmonijkowe do pokrywy filtra.

Filtry harmonijkowe mają szczeliny. Należy je wyrównać z wystęgami pokrywy filtra.

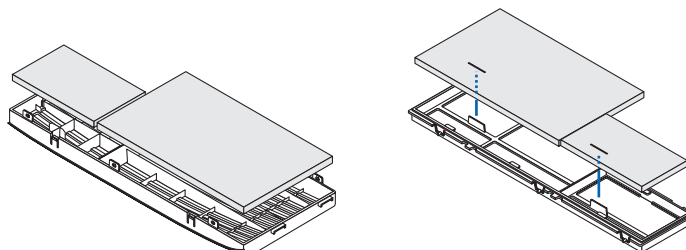
**4. Przymocuj ponownie pokrywę filtra do jednostki filtrującej.**

Wyrównaj jednostkę filtrującą z pokrywą filtra i wsuń występy na miejsce.

- Upewnij się, że prawidłowo wyrównano wszystkie sześć punktów mocujących.

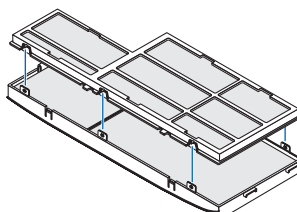
**5. Włóż jednostkę filtrującą z powrotem do obudowy projektora.**

Wsuń dwie zapadki końcówki jednostki filtrującej w rowek obudowy.

Wsuń jednostkę filtrującą aż do usłyszenia kliknięcia.

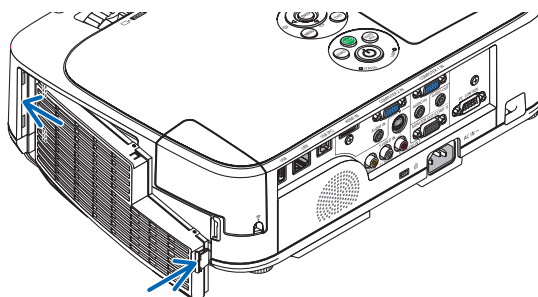

Ta czynność kończy wymianę filtrów  
Przejdź do zerowania licznika godzin pracy lampy i filtrów.

**Aby wyzerować liczbę godzin pracy lampy i filtrów:**

1. Umieść projektor w miejscu eksploatacji.
2. Podłącz przewód zasilający do gniazdka ściennego i włącz projektor.
3. Wyzeruj liczbę godzin pracy lampy i filtrów.

1. W menu wybierz opcję [WYZER.] → [KAS. GODZ. UŻYTK. LAMPY], co spowoduje wyzerowanie liczby godzin pracy lampy.
2. Wybierz opcję [KAS. GODZ. UŻYTK. FILTRA], co spowoduje wyzerowanie liczby godzin pracy filtrów. (→ strona 99)

## 8. Dodatek

### 1 Rozwiązywanie problemów

Ten rozdział zawiera informacje, które mogą pomóc w rozwiązywaniu problemów związanych z konfiguracją i używaniem projektora.

#### Komunikaty wskaźników

##### Wskaźnik zasilania

Stan wskaźnika		Stan projektora	Uwaga
	Wyłączony	Zasilanie jest wyłączone.	–
Migająca lampka	Niebieski	0,5 s wł.,	Trwa przygotowywanie projektora do włączenia.
		0,5 s wył.,	
		2,5 s wł., 0,5 s wył.,	Włączono wyłącznik czasowy.
Stałe świecenie	Niebieski	Włączono projektor.	–
	Pomarańczowy	Wybrano opcję [NORMALNY] parametru [TRYB GOTOWOŚCI].	–
	Czerwony	Wybrano opcję [OSZCZĘDZANIA ENERGII] parametru [TRYB GOTOWOŚCI].	–

##### Wskaźnik stanu

Stan wskaźnika		Stan projektora	Uwaga
	Wyłączony	Normalny lub tryb gotowości (opcja [OSZCZĘDZANIA ENERGII] parametru [TRYB GOTOWOŚCI])	–
Migająca lampka	Czerwony	1 cykli (0,5 s wł., 2,5 s wył.)	Błąd pokrywy lub obudowy lampy
		2 cykli (0,5 s wł., 0,5 s wył.)	Błąd temperatury
		3 cykli (0,5 s wł., 0,5 s wył.)	Błąd zasilania
		4 cykli (0,5 s wł., 0,5 s wył.)	Błąd wentylatora
		6 cykli (0,5 s wł., 0,5 s wył.)	Błąd lampy
		1 cykli (0,5 s wł., 2,5 s wył.)	Konflikt sieciowy
	Pomarańczowy		Nie można jednocześnie podłączyć projektora do tej samej sieci za pomocą połączenia przewodowego i bezprzewodowego. Aby jednocześnie korzystać z przewodowego i bezprzewodowego połączenia z siecią LAN, należy połączyć się z różnymi sieciami.
	Zielony	Ponowna aktywacja lampy (trwa chłodzenie projektora).	Ponowna aktywacja projektora. Poczekaj chwilę.
Stałe świecenie	Zielony	Tryb gotowości (opcja [NORMALNY] parametru [TRYB GOTOWOŚCI])	–
	Pomarańczowy	Włączono opcję BLOKADA PANELU STER.	Naciśnięto przycisk na obudowie projektora przy włączonej opcji Blokady Panelu Ster.
		Błąd opcji ID STEROWANIA	Identyfikatory pilota zdalnego sterowania i projektora nie pasują do siebie.

##### Wskaźnik lampy

Stan wskaźnika		Stan projektora	Uwaga
	Wyłączony	Normalny	–
Migająca lampka	Czerwony	Koniec okresu eksploatacji lampy. Pojawi się komunikat o konieczności wymiany lampy.	Wymień lampę.
Stałe świecenie	Czerwony	Lampy używano po zakończeniu jej okresu eksploatacji. Nie będzie można włączyć projektora do momentu wymiany lampy.	Wymień lampę.
	Zielony	Tryb [ECO MODE] ((TRYB EKOLOGICZNY)) zostanie ustawiony na [NORMAL] ((NORMALNY)) LUB [ECO] ((EKOLOGICZNY))	–

#### Zabezpieczenie przed przegrzaniem

Po nadmiernym podwyższeniu temperatury wewnątrz projektora nastąpi automatyczne wyłączenie lampy przez układ ochrony przed przegrzaniem, a wskaźnik STATUS (Stan) zacznie migać (2 cykle, wł. i wył.).

W takiej sytuacji należy wykonać następujące czynności:

- Odłącz przewód zasilający po zatrzymaniu wentylatorów chłodzących.
- Przenieś projektor w chłodniejsze miejsce, jeżeli w bieżącym pomieszczeniu jest za ciepło.
- Wyczyść otwory wentylacyjne, jeżeli zatkał je kurz.
- Odczekaj około 60 minut aż do wystarczającego ostygnięcia wnętrza projektora.

## Często występujące problemy i ich rozwiązania

(→ „Wskaźnik Power (Zasilanie)/ Status (Stan)/ Lamp” na stronie 122.)

Problem	Sprawdź następujące elementy
Nie włącza się lub wyłącza się	<ul style="list-style-type: none"> <li>Sprawdź, czy podłączono przewód zasilający i czy włączono przycisk zasilania na obudowie projektor lub pilocie zdalnego sterowania. (→ strony 14, 15)</li> <li>Upewnij się, czy prawidłowo zainstalowano pokrywę lampy. (→ strona 119)</li> <li>Sprawdź, czy projektor się nie przegrzał. W razie niewystarczającej wentylacji wokół projektora lub szczególnie wysokiej temperatury w miejscu wyświetlania, przenieś projektor w chłodniejsze miejsce.</li> <li>Sprawdź, czy projektor nie jest używany przez kolejnych 100 godzin od momentu zakończenia końca okresu przydatności lampy do użytku. W takim przypadku należy wymienić lampę. Po wymianie lampy należy pamiętać o wyzerowaniu licznika godzin pracy lampy. (→ strona 117)</li> <li>Lampa może się nie rozświetlać. Odczekaj minutę i następnie włącz ponownie zasilanie.</li> <li>Przy używaniu projektora na wysokości przekraczającej 1600 metrów (5500 stóp) należy ustawić opcję [DUŻA WYSOKOŚĆ] parametru [TRYB WENTYLATORA]. Używanie projektora na wysokości 1600 metrów (5500 stóp) i wyższych bez ustawienia opcji [DUŻA WYSOKOŚĆ] może spowodować przegrzanie i wyłączenie projektora. W takiej sytuacji należy odczekać kilka minut i ponownie włączyć projektor. (→ strona 89)</li> <li>W razie włączenia projektora natychmiast po wyłączeniu lampy przez kilka minut wentylatory będą pracować bez wyświetlania obrazu, a dopiero później zostanie rozpoczęte wyświetlanie obrazu. Poczekaj chwilę.</li> </ul>
Wyłącza się	<ul style="list-style-type: none"> <li>Upewnij się, czy wyłączono opcję [REGUL. CZASOWY WYŁ.] lub [AUTO. WYŁĄCZ.]. (→ strona 85, 92)</li> </ul>
Brak obrazu	<ul style="list-style-type: none"> <li>Użyj przycisku COMPUTER1, COMPUTER2, VIDEO lub S-VIDEO na pilocie zdalnego sterowania, aby wybrać źródło obrazu (komputer, video lub S-Video). (→ strona 17) W razie dalszego braku obrazu ponownie naciśnij dany przycisk.</li> <li>Sprawdź, czy przewody zostały prawidłowo podłączone.</li> <li>Użyj menu w celu skorygowania jasności i kontrastu. (→ strona 78)</li> <li>Upewnij się, że osłona obiektywu jest otwarta. (→ strona 5)</li> <li>Przywróć ustawienia fabryczne za pomocą funkcji [WYZER.] w menu. (→ strona 99)</li> <li>Wprowadź hasło, jeżeli włączono funkcję Bezpieczeństwo. (→ strona 29)</li> <li>Należy pamiętać, aby projektor i komputer przenośny połączyć, kiedy projektor pracuje w trybie gotowości, a komputer przenośny nie jest włączony. W większości wypadków sygnał wyjściowy z komputera przenośnego nie zostaje włączony w razie podłączenia projektora do włączonego komputera.</li> <li>* Zgaśnięcie ekranu podczas używania pilota zdalnego sterowania może być skutkiem aktywacji wygaszacza ekranu komputera lub oprogramowania zarządzania zasilaniem.</li> <li>Patrz również: <a href="#">następna strona</a>.</li> </ul>
Nagle zaciemnienie obrazu	<ul style="list-style-type: none"> <li>Sprawdź, czy projektor nie pracuje w wymuszonym trybie ekologicznym z powodu zbyt wysokiej temperatury otoczenia. W takim przypadku obniż wewnętrzną temperaturę projektora, wybierając opcję [WYSOKI] parametru [TRYB WENTYLATORA]. (→ strona 89)</li> </ul>
Nietypowe odcienie lub barwy kolorów	<ul style="list-style-type: none"> <li>Sprawdź, czy wybrano odpowiedni kolor w opcji [KOLOR ŚCIANY]. Jeżeli nie, wybierz odpowiednią opcję. (→ strona 84)</li> <li>Dostosuj ustawienia opcji [BARWA] parametru [OBRAZ]. (→ strona 78)</li> </ul>
Obraz na ekranie nie jest kwadratowy	<ul style="list-style-type: none"> <li>Zmień położenie projektora, aby poprawić jego kąt względem ekranu. (→ strona 18)</li> <li>Użyj funkcji korekcji zniekształceń trapezowych, aby zlikwidować takie zniekształcenia. (→ strona 21)</li> </ul>
Niewyraźny obraz	<ul style="list-style-type: none"> <li>Wyreguluj ostrość. (→ strona 20)</li> <li>Zmień położenie projektora, aby poprawić jego kąt względem ekranu. (→ strona 18)</li> <li>Upewnij się, że odległość pomiędzy projektorem i ekranem znajduje się w zakresie regulacji obiektywu. (→ strona 102)</li> <li>W razie wniesienia zimnego projektora do ciepłego pomieszczenia i włączenia go bez odczekania do wyrównania temperatur może dojść do tworzenia skropliny na obiektywie. W takiej sytuacji należy odczekać, dopóki na obiektywie nie przestaną się tworzyć skropliny.</li> </ul>
Migający obraz	<ul style="list-style-type: none"> <li>Przy używaniu projektora na wysokości poniżej 1600 metrów (5500 stóp) należy ustawić opcję parametru [TRYB WENTYLATORA] inną niż [DUŻA WYSOKOŚĆ]. Używanie projektora na wysokości mniejszej niż 1600 metrów (5500 stóp) i ustawienie opcji [DUŻA WYSOKOŚĆ] może spowodować nadmierne schłodzenie lampy i migotanie obrazu. W takich warunkach należy wybrać opcję [AUTO] parametru [TRYB WENTYLATORA]. (→ strona 89)</li> </ul>
Przewijanie obrazu w kierunku poziomym, pionowym lub w obu kierunkach	<ul style="list-style-type: none"> <li>Sprawdź rozdzielczość i częstotliwość obrazu komputerowego. Upewnij się, że dana rozdzielczość jest obsługiwana przez projektor. (→ strona 129)</li> <li>Ręcznie dostosuj obraz komputerowy za pomocą opcji POZIOME/PIONOWE parametru [OPCJE OBRAZU]. (→ strona 80)</li> </ul>
Pilot zdalnego sterowania nie działa	<ul style="list-style-type: none"> <li>Włóż nowe baterie. (→ strona 9)</li> <li>Upewnij się, że pomiędzy pilotem i projektorem nie ma żadnych przeszkód.</li> <li>Stój w odległości maks. 7 m (22 stóp) od projektora. (→ strona 9)</li> </ul>
Wskaźnik świeci lub miga	<ul style="list-style-type: none"> <li>Patrz: Wskaźnik POWER (Zasilanie)/STATUS (Stan)/LAMP (Lampa). (→ strona 122)</li> </ul>
Przeplot kolorów w trybie RGB	<ul style="list-style-type: none"> <li>Naciśnij przycisk AUTO ADJ. (Automatyczna regulacja) na obudowie projektora lub pilocie zdalnego sterowania. (→ strona 23)</li> <li>Ręcznie dostosuj obraz komputerowy za pomocą opcji [ZEGAR]/[FAZA] parametru [OPCJE OBRAZU]. (→ strona 79)</li> </ul>

Aby uzyskać więcej informacji, należy skontaktować się z dealerem.

## Brak obrazu lub nieprawidłowe wyświetlanie obrazu.

- Włącz zasilanie projektora i komputera.

Należy pamiętać, aby projektor i komputer przenośny połączyć, kiedy projektor pracuje w trybie gotowości, a komputer przenośny nie jest włączony.

W większości wypadków sygnał wyjściowy z komputera przenośnego nie zostaje włączony w razie podłączenia projektora do włączonego komputera.

*UWAGA: Częstotliwość poziomą bieżącego sygnału można sprawdzić w menu projektora w punkcie INFORM. Jeżeli ma ona wartość 0 kHz, oznacza to, że komputer nie przekazuje sygnału. (→ strona 97 lub przejdź do kolejnego punktu)*

- Włączanie zewnętrznego ekranu komputera

Wyświetlanie obrazu na ekranie komputera przenośnego nie musi oznaczać przesyłania sygnału do projektora. Jeśli używany jest komputer przenośny zgodny ze standardem PC, odpowiednia kombinacja klawiszy pozwoli włączyć/wyłączyć ekran zewnętrzny. Na ogół kombinacja klawisza „Fn” i jednego z 12 klawiszy funkcyjnych pozwala włączyć lub wyłączyć zewnętrzny ekran. Przykładowo w komputerach przenośnych firmy NEC do przełączania pomiędzy opcjami ekranów zewnętrznych wykorzystywana jest kombinacja klawisza Fn i klawisza F3, natomiast w komputerach firmy Dell — kombinacja klawisza Fn i klawisza F8.

- Niestandardowy sygnał przesyłany przez komputer

Jeżeli sygnał przesyłany przez komputer przenośny nie jest zgodny ze standardem branżowym, obraz może nie być prawidłowo wyświetlany. W takiej sytuacji należy wyłączyć ekran LCD komputera, kiedy używany jest projektor. Wyłączenie/ponowne włączenie ekranu LCD każdego komputera przenośnego odbywa się w inny sposób, co opisano we wcześniejszej części. Szczegółowe informacje na ten temat są zawarte w dokumentacji komputera.

- Błędne wyświetlanie obrazu podczas korzystania z komputera Mac

Podczas korzystania z projektora z komputerami Mac należy ustawić przełącznik DIP adaptera komputerów Mac (brak w zestawie z projektorem) zgodnie z rozdzielczością. Po wprowadzeniu tego ustawienia należy ponownie uruchomić komputer Mac, aby zastosować zmiany.

W przypadku ustawienia trybów wyświetlania innych niż obsługiwane przez komputer Mac i projektor, zmiana ustawień przełącznika DIP adaptera komputerów Mac może spowodować delikatne podbicie lub brak obrazu. W takiej sytuacji należy ustawić przełącznik DIP na stały tryb 13 cali i ponownie uruchomić komputer Mac. Następnie należy przywrócić ustawienie przełącznika DIP na tryb, który można wyświetlić, i jeszcze raz ponownie uruchomić komputer Mac.

*UWAGA: Do komputerów MacBook bez 15-stykowego złącza mini D-Sub potrzebny jest przewód z adapterem wideo wyprodukowany przez firmę Apple Inc.*

- Obraz lustrzany na komputerach MacBook

- \* Przy używaniu projektora z komputerami MacBook nie można ustawić rozdzielczości 1024 × 768 bez wyłączenia funkcji odbicia lustrzanego na komputerze MacBook. Informacje na temat tej funkcji są dostępne w instrukcji obsługi dołączonej do komputera Mac.

- Foldery lub ikony są ukryte na ekranie komputera Mac

Foldery lub ikony mogą nie być widoczne na ekranie. W takiej sytuacji wybierz z menu Apple polecenia [View] (Widok) → [Arrange] (Wyrównaj), aby rozmieścić ikony.

## 2 Dane techniczne

W tym rozdziale zamieszczono informacje dotyczące wydajności projektora.

### Układ optyczny

Numer modelu	NP-M361X	NP-M311X	NP-M271X	NP-M311W	NP-M271W
Panel LCD	wyświetlacz LCD o przekątnej 0,63 cala z matrycą mikro-objektywową (współczynnik kształtu obrazu 4:3)		wyświetlacz LCD o przekątnej 0,63 cala (współczynnik kształtu obrazu 4:3)	wyświetlacz LCD o przekątnej 0,63 cala z matrycą mikro-objektywową (współczynnik kształtu obrazu 16:10)	
Rozdzielczość*1	1024 × 768 pikseli (XGA)			1280 × 800 pikseli (WXGA)	
Obiektyw	Ręczny zoom i regulacja ostrości Współczynnik powiększenia = 1,7 F1.7–2.1 f = 17,5–29,0 mm				
Lampa	230 W ~ (170 W przy ustawieniu NORMAL (NORMALNY)) (140 W w trybie EKOLOGICZNY)	180 W ~ (145 W przy ustawieniu NORMAL (NORMALNY)) (110 W w trybie EKOLOGICZNY)		230 W ~ (170 W przy ustawieniu NORMAL (NORMALNY)) (140 W w trybie EKOLOGICZNY)	180 W ~ (145 W przy ustawieniu NORMAL (NORMALNY)) (110 W w trybie EKOLOGICZNY)
Strumień świetlny*2*3	3600 lumenów NORMAL (NORMALNY): 75% EKOLOGICZNY: 60%*4	3100 lumenów NORMAL (NORMALNY): 80%	2700 lumenów	3100 lumenów NORMAL (NORMALNY): 75%	2700 lumenów NORMAL (NORMALNY): 80%
Współczynnik kontrastu*3 (pełna biel: pełna czerni)	3000:1				
Rozmiar obrazu (przekątna)	25–300 cali/0,64 m–7,6 m				
Odległość między projektorem a ekranem (Min.–Maks.)	26–543 cale/0,65–13,8 m			27–573 cale/0,69–14,6 m	
Kąt wyświetlania	10,7°–11,4° (obraz szerokokątny)/ 6,5°–6,8° (obraz telewizyjny)			10,8°–11,4° (obraz szerokokątny)/ 6,5°–6,8° (obraz telewizyjny)	

\*1 Działające piksele to ponad 99,99% ogólnej liczby pikseli.

\*2 Jest to wartość strumienia świetlnego (w lumenach) po ustawieniu opcji [WYS. JASN.] parametru [NASTAWIONY]. W razie wybrania jakiegokolwiek innej opcji trybu [NASTAWIONY], wartość strumienia świetlnego może trochę się zmniejszyć.

\*3 Zgodność z normą ISO21118-2005

\*4 Maksymalne zużycie energii będzie równoważne zużyciu przy ustawieniu NORMAL (NORMALNY) (ECO MODE (TRYB EKOLOGICZNY)).

### Układ elektryczny

Numer modelu	NP-M361X	NP-M311X	NP-M271X	NP-M311W	NP-M271W
Wejścia	2 × RGB/ składowy sygnał obrazu (D-Sub 15 P), 1 × HDMI Typ A (19 P, złącze HDMI®) z obsługą HDCP*5, 1 × S-Video (DIN 4 P), 1 × Video (RCA), 1 × (L/R) RCA Audio, 2 × Stereo Mini Audio				
Wyjścia	1 × RGB (D-Sub 15P), 1 × Stereo Mini Audio				
Sterowanie komputerem PC	1 × port sterowania komputerem PC (D-Sub 9P)				
Port przewodowej sieci LAN	1 × RJ-45 (10BASE-T/100BASE-TX)				
Port bezprzewodowej sieci LAN (opcja)	IEEE 802.11 b/g/n (wymagane opcjonalne urządzenie USB bezprzewodowej sieci LAN)				
Złącze USB	1 × Typ A, 1 × Typ B				
Odtwarzanie kolorów	10-bitowe przetwarzanie sygnału (1,07 mld kolorów) (HDMI, VIEWER, SIEĆ: kolory, 16,7 miliona kolorów)				
Kompatybilne sygnały*6	Analogowy: VGA/SVGA/XGA/WXGA/WXGA+/SXGA/SXGA+/UXGA/WUXGA 480i/480p/576i/576p/720p/1080i/1080p HDMI: VGA/SVGA/XGA/WXGA/SXGA/480p/576p/720p/1080i/1080p				
Przepustowość sygnału wideo	RGB: 80 MHz (maks.)				
Rozdzielczość pozioma	540 wierszy telewizyjnych: NTSC/NTSC4.43/PAL/PAL-M/PAL-N/PAL60 300 wierszy telewizyjnych: SECAM				
Współczynnik skanowania	Poziomo: 15 kHz do 100 kHz (RGB: 24 kHz lub więcej) Pionowo: 50 Hz do 120 Hz (HDMI: 50 Hz do 85 Hz)				
Kompatybilność synchronizacji	Oddzielna synchronizacja				
Wbudowany głośnik	10 W (monofoniczny)				
Wymagania w zakresie zasilania	100–240 V ~, 50/60Hz				
Natężenie wejściowe	3,4 A/1,5 A	2,8 A/1,2 A		3,4 A/1,5 A	2,8 A/1,2 A

\*5 HDMI® (Deep Color, Lip Sync) z HDCP

Czym jest technologia HDCP/HDCP?

HDCP to akronim od angielskich słów High-bandwidth Digital Content Protection (Ochrona zawartości cyfrowej o wysokiej przepustowości). HDCP to system zapobiegania nielegalnemu kopiowaniu danych przesłanych przez interfejs High-Definition Multimedia Interface HDMI.

Jeżeli nie można wyświetlać materiałów za pośrednictwem wejścia HDMI, nie musi to oznaczać nieprawidłowego działania projektora. Z powodu systemu HDCP mogą wystąpić sytuacje, gdzie określona zawartość jest chroniona tym systemem i nie może zostać wyświetlona z powodu decyzji społeczności systemu HDCP (Digital Content Protection, LLC; ochrona zawartości cyfrowej).

Wideo: Deep Color (głębka kolorów); 8/10/12-bitowy, LipSync

Audio: LPCM; maks. dźwięk 2-kanalowy, częstotliwość próbkowania 32/44,1/48 KHz; liczba bitów: 16/20/24

\*6 Obraz o rozdzielczości wyższej lub niższej od rozdzielczości naturalnej projektora (M361X/M311X/M271X: 1024 × 768 / M311W/M271W: 1280 × 800) będzie wyświetlany z wykorzystaniem funkcji Advanced ActualBlend.

Numer modelu		NP-M361X	NP-M311X	NP-M271X	NP-M311W	NP-M271W
Zużycie energii	TRYB EKOLOGICZNY - WYŁĄCZ. (NORMALNY)	311 W (100-130 V)/ 302 W (200-240 V)	248 W (100-130 V) 239 W (200-240 V)		311 W (100-130 V)/ 302 W (200-240 V)	248 W (100-130 V)/ 239 W (200-240 V)
	NORMAL (NORMALNY)	239 W (100-130 V)/ 236 W (200-240 V)	198 W (100-130 V) 193 W (200-240 V)		239 W (100-130 V)/ 236 W (200-240 V)	198 W (100-130 V)/ 193 W (200-240 V)
	EKOLOGICZNY	213 W (100-130 V) 211 W (200-240 V)	176 W (100-130 V) 172 W (200-240 V)		213 W (100-130 V) 211 W (200-240 V)	176 W (100-130 V) 172 W (200-240 V)
	TRYB GOTOWOŚCI (NORMALNY)	8 W (100-130 V/200-240 V)				
	TRYB GOTOWOŚCI (OSZCZĘDZANIA ENERGII)	0,2 W (100-130 V)/0,4 W (200-240 V)				

### Układ mechaniczny

Αριθμός Μοντέλου	NP-M361X	NP-M311X	NP-M271X	NP-M311W	NP-M271W
Instalacja	Przednia/biurkowa, Przednia/tylna, Sufitowa/przednia, Sufitowa/tylna				
Orientacja					
Wymiary	13,4" (szer) × 3,9" (wys.) × 10,1" (dł.) /339 mm (szer.) × 99 mm (wys.) × 257 mm (dł.) (bez elementów wystających)				
Ciężar	2,99 kg (6,59 funta)	2,9 kg (6,39 funta)		2,99 kg (6,59 funta)	2,9 kg (6,39 funta)
Ochrona Środowiska	Temperatura pracy: od 5° do 40°C (od 41° do 104°F), (tryb ekologiczny uruchamiany automatycznie w zakresie temperatur od 35°C do 40°C/ 95°F do 104°F). wilgotność od 20 % do 80 % (bez skraplania) Temperatura przechowywania: od -10° do 50°C (od 14° do 122°F), wilgotność od 20 % do 80 % (bez skraplania)				
Przepisy	zatwierdzone zgodnie z normą UL/C-UL (UL 60950-1, CSA 60950-1) Spełnia wymagania normy DOC Canada, klasa B Spełnia wymagania normy FCC, klasa B Spełnia wymagania normy AS/NZS CISPR.22 klasa B Spełnia wymagania dyrektywy EMC (EN55022, EN55024, EN61000-3-2, EN61000-3-3) Spełnia wymagania dyrektywy niskonapięciowej (EN60950-1, spełnia wymagania normy TÜV GS)				
					

Więcej informacji na ten temat zawiera witryna:

USA: <http://www.necdisplay.com/>

Europa: <http://www.nec-display-solutions.com/>

Cały świat: <http://www.nec-display.com/global/index.html>

W celu uzyskania informacji dotyczących naszych opcjonalnych akcesoriów należy odwiedzić naszą witrynę internetową lub zapoznać się z naszymi broszurami.

Parametry techniczne mogą ulec zmianie bez wcześniejszego powiadomienia.



### 3 Wymiary obudowy

Jednostka: mm (cal)

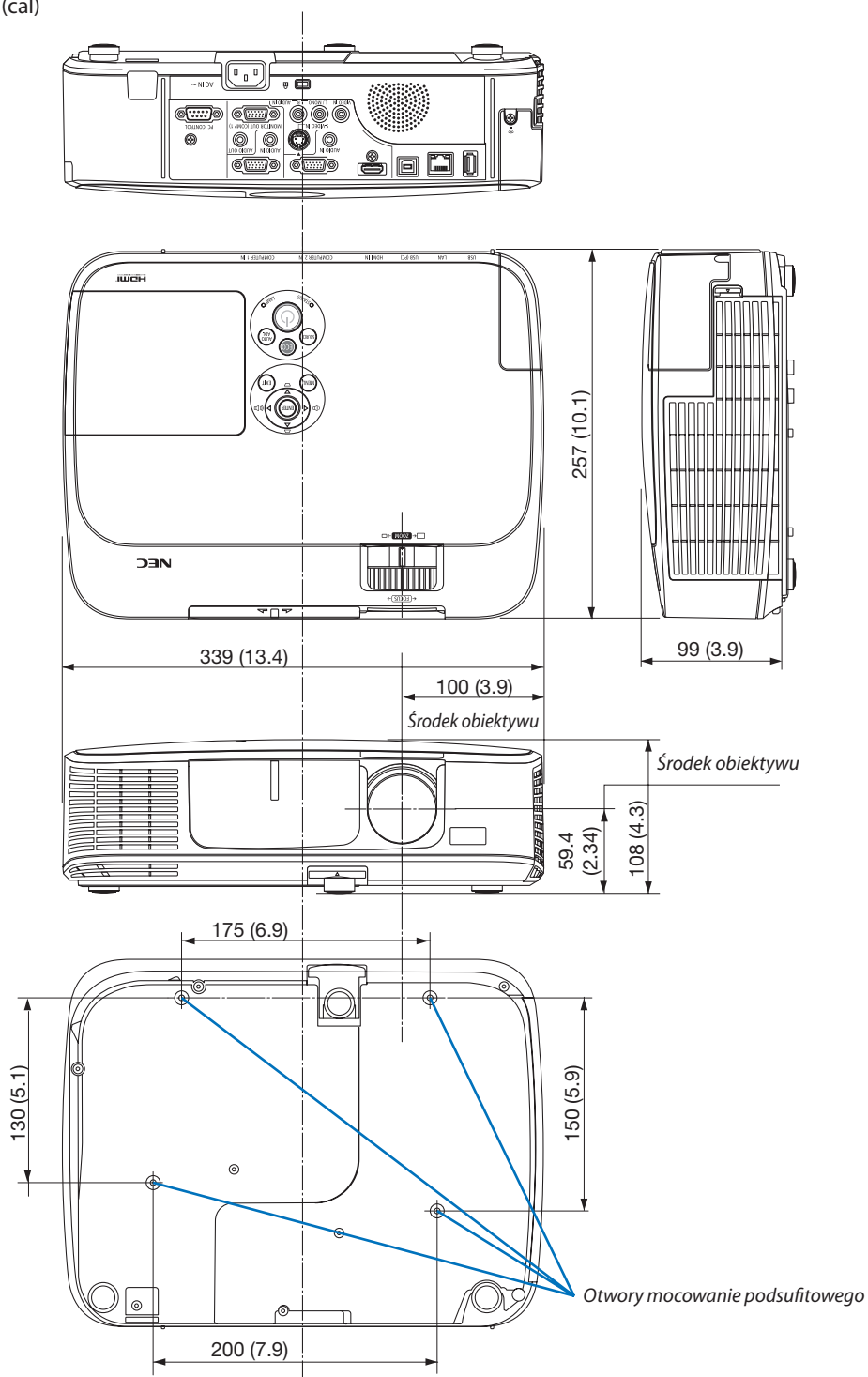

## 4 Rozmieszczenie pinów złącza wejściowego D-Sub COMPUTER

### 15-pinowe złącze Mini D-Sub

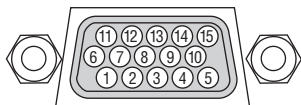

Poziomy sygnał

Sygnał wideo: 0,7Vp-p (analogowy)

Sygnał synchronizacji: Poziomy TTL

Pin nr	sygnał RGB (analogowy)	sygnał YCbCr
1	Czerwony	Cr
2	Zielony lub synchronizacja na zielony	Y
3	Niebieski	Cb
4	Uziemienie	
5	Uziemienie	
6	Czerwony uziemienie	Cr uziemienie
7	Zielony uziemienie	Y uziemienie
8	Niebieski uziemienie	Cb uziemienie
9	Brak połączenia	
10	Uziemienie sygnału synchronizacji	
11	Brak połączenia	
12	Dane dwukierunkowe (SDA)	
13	Synchronizacja pozioma lub całkowitego sygnału obrazu	
14	Synchronizacja pionowa.	
15	Zegar danych	

COMPUTER 1 IN:

UWAGA: Piny nr 12 i 15 są wymagane dla funkcji DDC/CI.

## 5 Lista kompatybilnych sygnałów wejściowych

### Analogowy RGB

Kabel	Rozdzielczość (punktów)	Współczynnik proporcji obrazu	Częstotliwość odświeżania (Hz)
VGA	640 × 480	4:3	60/72/75/85/iMac
SVGA	800 × 600	4:3	56/60/72/75/85/iMac
XGA	1024 × 768 *1	4:3	60/70/75/85/iMac
WXGA	1280 × 768 *2	15:9	60
	1280 × 800 *2	16:10	60
	1360 × 768 *3	16:9	60
	1366 × 768 *3	16:9	60
Quad-VGA	1280 × 960	4:3	60/75
SXGA	1280 × 1024	5:4	60/75
SXGA+	1400 × 1050	4:3	60
WXGA+	1440 × 900	16:10	60
WXGA++	1600 × 900 *3	16:9	60
UXGA	1600 × 1200	4:3	60
WSXGA+	1680 × 1050	16:10	60
HD	1280 × 720	16:9	60
Full HD	1920 × 1080	16:9	60
WUXGA	1920 × 1200	16:10	60
MAC 13"	640 × 480	4:3	67
MAC 16"	832 × 624	4:3	75
MAC 19"	1024 × 768	4:3	75
MAC 21"	1152 × 870	4:3	75
MAC 23"	1280 × 1024	5:4	65

### Składnik

Kabel	Format	Współczynnik proporcji obrazu	Częstotliwość odświeżania (Hz)
HDTV (1080p)	1920 × 1080	16:9	50/60
HDTV (1080i)	1920 × 1080	16:9	50/60
HDTV (720p)	1280 × 720	16:9	50/60
SDTV (480p)	720 × 480	4:3/16:9	60
SDTV (576p)	720 × 576	4:3/16:9	50
SDTV (480i)	720 × 480	4:3/16:9	60
SDTV (576i)	720 × 576	4:3/16:9	50

### Całkowity sygnał obrazu/ S-Video

Kabel	Współczynnik proporcji obrazu	Częstotliwość odświeżania (Hz)
NTSC	4:3	60
PAL	4:3	50
PAL60	4:3	60
SECAM	4:3	50

### HDMI

Kabel	Rozdzielczość (punktów)	Współczynnik proporcji obrazu	Częstotliwość odświeżania (Hz)
VGA	640 × 480	4:3	60
SVGA	800 × 600	4:3	60
XGA	1024 × 768 *1	4:3	60
WXGA	1280 × 768 *2	15:9	60
	1280 × 800 *2	16:10	60
	1366 × 768	16:9	60
Quad-VGA	1280 × 960	4:3	60
SXGA	1280 × 1024	5:4	60
SXGA+	1400 × 1050	4:3	60
WXGA+	1440 × 900	16:10	60
WXGA++	1600 × 900	16:9	60
WSXGA+	1680 × 1050	16:10	60
HDTV (1080p)	1920 × 1080	16:9	50/60
HDTV (1080i)	1920 × 1080	16:9	50/60
HDTV (720p)	1280 × 720	16:9	50/60
SDTV (480p)	720 × 480	4:3/16:9	60
SDTV (576p)	720 × 576	4:3/16:9	50

\*1 Natywna rozdzielczość w modelu XGA (M361X/M311X/M271X)

\*2 Natywna rozdzielczość w modelu WXGA (M311W/M271W)

\*3 Projektor może nie wyświetlać prawidłowo sygnału tego typu, jeśli opcja [AUTO] (Automatycznie) jest wybrana w ustawieniach [ASPECT RATIO] (Wsp. kształtu obrazu) w menu ekranowym. Ustawieniem domyślnym opcji [ASPECT RATIO] (Wsp. kształtu obrazu) jest [AUTO] (Automatycznie). Aby wyświetlać tego typu sygnały, należy dla opcji [ASPECT RATIO] (Wsp. kształtu obrazu) wybrać ustawienie [16:9].

#### UWAGA:

- Obraz o wyższej lub niższej rozdzielczości od rozdzielczości natywnej projektora (M361X/M311X/M271X: 1024 x 768 / M311W/M271W: 1280 × 800) będzie wyświetlany z wykorzystaniem funkcji Advanced AccuBlend.
- Sygnały synchronizacji zielonego oraz synchronizacji całkowitego sygnału obrazu nie są obsługiwane.
- Sygnały inne od wymienionych w tabeli mogą nie być prawidłowo wyświetlane. W takiej sytuacji należy zmienić częstotliwość odświeżania lub rozdzielczość komputera PC. Procedury opisano w rozdziale instrukcji obsługi komputera poświęconym właściwościom wyświetlania.

## 6 Kody sterowania komputerem i połączenie przewodowe

### Kody sterowania komputerem

Funkcja	Dane kodu									
WŁ. ZASILANIA	02H	00H	00H	00H	00H	02H				
WYŁ. ZASILANIA	02H	01H	00H	00H	00H	03H				
WYBÓR WEJŚCIA KOMPUTER 1	02H	03H	00H	00H	02H	01H	01H	09H		
WYBÓR WEJŚCIA KOMPUTER 2	02H	03H	00H	00H	02H	01H	02H	0AH		
WYBÓR WEJŚCIA HDMI	02H	03H	00H	00H	02H	01H	1AH	22H		
WYBÓR WEJŚCIA VIDEO	02H	03H	00H	00H	02H	01H	06H	0EH		
WYBÓR WEJŚCIA S-VIDEO	02H	03H	00H	00H	02H	01H	08H	13H		
WYBÓR WEJŚCIA VIEWER	02H	03H	00H	00H	02H	01H	1FH	27H		
WYBÓR WEJŚCIA SIEĆ	02H	03H	00H	00H	02H	01H	20H	28H		
WYBÓR WEJŚCIA WYŚW. USB	02H	03H	00H	00H	02H	01H	22H	2AH		
WŁ. WYCISZENIA OBRAZU	02H	10H	00H	00H	00H	12H				
WYŁ. WYCISZENIA OBRAZU	02H	11H	00H	00H	00H	13H				
WŁ. WYCISZENIA DŹWIĘKU	02H	12H	00H	00H	00H	14H				
WYŁ. WYCISZENIA DŹWIĘKU	02H	13H	00H	00H	00H	15H				

*UWAGA: W celu uzyskania pełnej listy kodów sterowania komputerem należy skontaktować się z dealerem firmy NEC.*

### Połączenie kablowe

Protokół komunikacyjny

Szybkość transmisji.....	38400 bps
Długość danych.....	8 bitów
Parzystość.....	Brak parzystości
Bit zatrzymania.....	Jeden bit
X wł./wył.....	Brak
Procedura komunikacji.....	Pełny duplex

*UWAGA: W zależności od urządzenia może być zalecana niższa prędkość transmisji np. w przypadku długiego okablowania.*

### Złącze sterowania komputerem (D-SUB 9P)

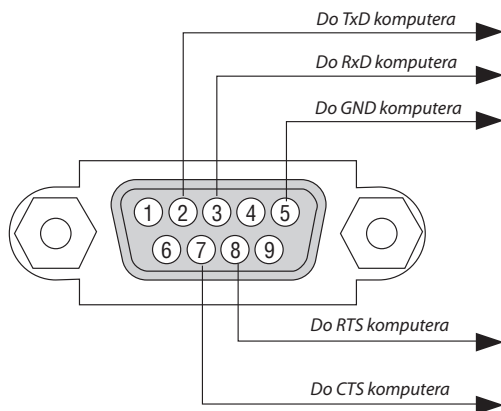

*UWAGA 1: Styki 1, 4, 6 i 9 nie są używane.*

*UWAGA 2: Nałożyć razem zworki „Request to Send” (Żądanie wysłania) i „Clear to Send” (Wyciszyć, aby wysłać) na obu końcach przewodu, aby uprościć połączenie kablowe.*

*UWAGA 3: W przypadku długiego okablowania zaleca się ustawić prędkość transmisji na poziomie menu projektora na 9600 bps.*

## 7 Lista kontrolna rozwiązywania problemów

Przed skontaktowaniem się z dealerem lub pracownikiem serwisu należy zapoznać się z przedstawioną listą, aby upewnić się, czy konieczne jest wykonanie napraw. Należy również zapoznać się z rozdziałem Rozwiązywanie problemów w instrukcji obsługi. Przedstawiona lista kontrolna może pomóc w skutecznym rozwiązaniu problemu.

\* Wydrukuj tę i kolejną stronę i użyj ich podczas kontroli.

Częstość występowania  zawsze  czasami (Jak często? \_\_\_\_\_)  inne (\_\_\_\_\_)

### Zasilanie

- |  |  |
|--|--|
| <ul style="list-style-type: none"> <li><input type="checkbox"/> Brak zasilania (wskaźnik POWER (Zasilanie) się nie zapala na niebiesko) Patrz również: „Wskaźnik STATUS (Stan)”.           <ul style="list-style-type: none"> <li><input type="checkbox"/> Wtyczka przewodu zasilającego jest prawidłowo podłączona do gniazdka ściennego.</li> <li><input type="checkbox"/> Główny przełącznik zasilania znajduje się w położeniu ON (Wł.).</li> <li><input type="checkbox"/> Prawidłowo zainstalowano pokrywę lampy.</li> <li><input type="checkbox"/> Po wymianie lampy wyzerowano liczbę godzin pracy lampy.</li> <li><input type="checkbox"/> Brak zasilania mimo naciśnięcia i przytrzymania przez jedną sekundę przycisku POWER (Zasilanie).</li> </ul> </li> </ul> | <ul style="list-style-type: none"> <li><input type="checkbox"/> Wyłączenie podczas pracy.           <ul style="list-style-type: none"> <li><input type="checkbox"/> Wtyczka przewodu zasilającego jest prawidłowo podłączona do gniazdka ściennego.</li> <li><input type="checkbox"/> Prawidłowo zainstalowano pokrywę lampy.</li> <li><input type="checkbox"/> Wyłączono funkcję [AUTO. WYŁĄCZ.] (tylko modele z funkcją [AUTO. WYŁĄCZ.]).</li> <li><input type="checkbox"/> Wyłączono funkcję [REGUL. CZASOWY WYŁ.] (tylko modele z funkcją [REGUL. CZASOWY WYŁ.]).</li> </ul> </li> </ul> |
|--|--|

### Obraz i dźwięk

- |   |   |
|---|---|
| <ul style="list-style-type: none"> <li><input type="checkbox"/> Projektor nie wyświetla obrazu z komputera lub urządzenia wideo.           <ul style="list-style-type: none"> <li><input type="checkbox"/> Nadal brak obrazu pomimo podłączenia najpierw projektora do komputera, a dopiero później włączenia komputera.</li> <li><input type="checkbox"/> Włączanie przesyłania sygnału komputera do projektora.               <ul style="list-style-type: none"> <li>• Odpowiednia kombinacja klawiszy pozwoli włączyć/wyłączyć ekran zewnętrzny. Na ogół kombinacja klawisza „Fn” i jednego z 12 klawiszy funkcyjnych pozwala włączyć lub wyłączyć zewnętrzny ekran.</li> </ul> </li> <li><input type="checkbox"/> Brak obrazu (niebieskie lub czarne tło, brak obrazu)</li> <li><input type="checkbox"/> Nadal nie ma obrazu pomimo naciśnięcia przycisku AUTO ADJUST (Automatyczna regulacja).</li> <li><input type="checkbox"/> Nadal nie ma obrazu pomimo wykonania funkcji [WYZER.] z poziomu menu projektora.</li> <li><input type="checkbox"/> Wtyczka przewodu sygnałowego jest zupełnie włożona do złącza wejściowego.</li> <li><input type="checkbox"/> Na ekranie pojawia się komunikat.<br/>(_____)</li> <li><input type="checkbox"/> Źródło podłączone do projektora jest aktywne i gotowe.</li> <li><input type="checkbox"/> Nadal nie ma obrazu, chociaż wyregulowano jasność i kontrast.</li> <li><input type="checkbox"/> Rozdzielczość i częstotliwość źródła wejściowego są obsługiwane przez projektor.</li> </ul> </li> <li><input type="checkbox"/> Obraz jest za ciemny.           <ul style="list-style-type: none"> <li><input type="checkbox"/> Brak zmian pomimo wyregulowania jasności i kontrastu.</li> </ul> </li> <li><input type="checkbox"/> Obraz jest zniekształcony.           <ul style="list-style-type: none"> <li><input type="checkbox"/> Trapezowy kształt obrazu (brak zmian pomimo wykonania regulacji funkcją [ZNIEKSZTAŁC. TRAPEZ.]).</li> </ul> </li> </ul> | <ul style="list-style-type: none"> <li><input type="checkbox"/> Niektóre części obrazu zostają utracone.           <ul style="list-style-type: none"> <li><input type="checkbox"/> Bez zmian pomimo naciśnięcia przycisku AUTO ADJUST (Automatyczna regulacja).</li> <li><input type="checkbox"/> Bez zmian pomimo wykonania funkcji [WYZER.] z poziomu menu projektora.</li> </ul> </li> <li><input type="checkbox"/> Przesunięcie obrazu w kierunku poziomym lub pionowym.           <ul style="list-style-type: none"> <li><input type="checkbox"/> Prawidłowe wyregulowanie pozycji w pionie i poziomym sygnału komputerowego.</li> <li><input type="checkbox"/> Rozdzielczość i częstotliwość źródła wejściowego są obsługiwane przez projektor.</li> <li><input type="checkbox"/> Utrata niektórych pikseli.</li> </ul> </li> <li><input type="checkbox"/> Migotanie obrazu.           <ul style="list-style-type: none"> <li><input type="checkbox"/> Bez zmian pomimo naciśnięcia przycisku AUTO ADJUST (Automatyczna regulacja).</li> <li><input type="checkbox"/> Bez zmian pomimo wykonania funkcji [WYZER.] z poziomu menu projektora.</li> <li><input type="checkbox"/> Migotanie lub dryf kolorów obrazu przy sygnale z komputera.</li> <li><input type="checkbox"/> Bez zmian pomimo zmiany ustawienia parametru [TRYB WENTYLATORA] z opcji [DUŻA WYSOKOŚĆ] na [AUTO].</li> </ul> </li> <li><input type="checkbox"/> Rozmyty lub nieostry obraz.           <ul style="list-style-type: none"> <li><input type="checkbox"/> Bez zmian pomimo sprawdzenia rozdzielczości sygnału na komputerze oraz jej zmiany na natywną rozdzielczość projektora.</li> <li><input type="checkbox"/> Nadal brak zmian pomimo wyregulowania ostrości.</li> </ul> </li> <li><input type="checkbox"/> Brak dźwięku.           <ul style="list-style-type: none"> <li><input type="checkbox"/> Prawidłowo podłączono przewód audio do wejścia audio projektora.</li> <li><input type="checkbox"/> Nadal brak zmian pomimo wyregulowania poziomu głośności.</li> <li><input type="checkbox"/> Złącze AUDIO OUT jest podłączone do urządzenia audio (wyłącznie modele ze złączem AUDIO OUT).</li> </ul> </li> </ul> |
|---|---|

### Inne

- |   |  |
|---|--|
| <ul style="list-style-type: none"> <li><input type="checkbox"/> Pilot nie działa.           <ul style="list-style-type: none"> <li><input type="checkbox"/> Brak przeszkód pomiędzy czujnikiem projektora i pilotem zdalnego sterowania.</li> <li><input type="checkbox"/> Projektor umieszczono w pobliżu światła fluorescencyjnego, które może zakłócać działanie czujników podczerwieni.</li> <li><input type="checkbox"/> Baterie są nowe i nie odwrócono ich biegunów podczas instalacji.</li> </ul> </li> </ul> | <ul style="list-style-type: none"> <li><input type="checkbox"/> Przyciski obudowy projektora nie działają (wyłącznie modele z funkcją [BLOKADA PANELU STER.]).           <ul style="list-style-type: none"> <li><input type="checkbox"/> Funkcja [BLOKADA PANELU STER.] nie jest włączona lub została wyłączona na poziomie menu.</li> <li><input type="checkbox"/> Nadal brak zmian nawet pomimo naciśnięcia i przytrzymania przez minimum 10 sekund przycisku EXIT (Zamknij).</li> </ul> </li> </ul> |
|---|--|

Opisz szczegółowo swój problem w udostępnionym wolnym miejscu.

Informacje dotyczące zastosowania oraz środowiska eksploatacji projektora.

### Projektor

Numer modelu:

Nr seryjny:

Data zakupu:

Czas pracy lampy (godziny):

Tryb ekologiczny:  WYŁ.  AUTO-EKOLOGICZNY  
 NORMALNY  EKOLOGICZNY

Informacje o sygnale wejściowym:

Pozioma częstotliwość synchronizacji [ ] kHz

Pionowa częstotliwość synchronizacji [ ] Hz

Biegunowość synchronizacji H  (+)  (-)

V  (+)  (-)

Typ synchronizacji  Rozdziel.  Composite

Synchr. wdg. zielonego

Wskaźnik STATUS (Stan):

Stałe świecenie  Pomarańczowy  Zielony

Migająca lampka [ ] cykli

Numer modelu pilota zdalnego sterowania:

### Środowisko instalacji

Rozmiar ekranu: cali

Rodzaj ekranu:  Biały matowy  Kulki  Polaryzacja  
 Szerokokątny  Wysoki kontrast

Odległość wyświetlania: stopy/cale/m

Orientacja:  Mocowanie sufitowe  Biurko

Złącze zasilania:

Podłączenie bezpośrednio do gniazdka ściennego

Podłączenie do przedłużacza lub innego urządzenia  
 (liczba podłączonych urządzeń \_\_\_\_\_)

Podłączenie do przedłużacza w rolce lub innego urządzenia  
 (liczba podłączonych urządzeń \_\_\_\_\_)

### Komputer

Producent:

Numer modelu:

Komputer przenośny  / stacjonarny

Natywna rozdzielczość:

Częstotliwość odświeżania:

Adapter wideo:

Inne:

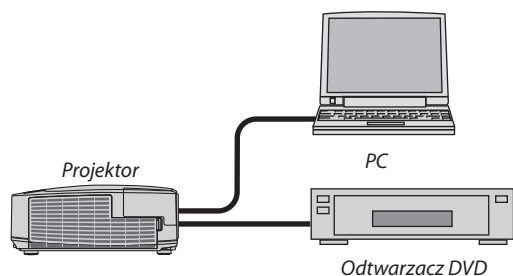

### Kabel sygnałowy

Standardowy firmy NEC czy innego producenta?

Numer modelu: Długość: cale/m

Wzmacniacz dystrybucji

Numer modelu:

Przełącznik

Numer modelu:

Adapter

Numer modelu:

### Urządzenie wideo

Magnetowid, odtwarzacz DVD, kamera wideo, gra wideo lub inne urządzenie

Producent:

Numer modelu:

## **8 Poświadczenie TCO**

Niektóre modele w tej rodzinie produktów mają certyfikat zgodności z TCO. Wszystkie modele o poświadczeniu z TCO mają symbol TCO na tabliczce znamionowej (na spodzie produktu). Pełna lista naszych projektorów z certyfikatem TCO (wyłącznie w języku angielskim) jest dostępna na naszej witrynie pod adresem [http://www.nec-display.com/ap/en\\_projector/tco/index.html](http://www.nec-display.com/ap/en_projector/tco/index.html) Certyfikat TCO, opracowany przez firmę TCO Development, to międzynarodowa norma z zakresu ochrony środowiska i ergonomii dla urządzeń informatycznych.

W niektórych przypadkach nasza firma może zamieścić w witrynie internetowej listę modeli z certyfikatem TCO przed umieszczeniem takiego symbolu na produkcie. Różnica w czasie jest związana z datą otrzymania certyfikatu w stosunku do daty produkcji danego projektora.

## **9 ZAREJESTRUJ SWÓJ PROJEKTOR! (dla mieszkańców Stanów Zjednoczonych, Kanady i Meksyku)**

Zachęcamy do zarejestrowania projektora. Pozwoli to aktywować ograniczoną gwarancję na części i wykonane prace oraz aktywować program serwisowy InstaCare.

Wystarczy odwiedzić witry [www.necdisplay.com](http://www.necdisplay.com), kliknąć pozycję centrum pomocy/rejestracja produktu i przesłać wypełniony formularz online.

Po otrzymaniu formularza zostanie wysłane potwierdzenie zawierające szczegółowe informacje dotyczące gwarancji i programów serwisowych oferowanych przez firmę NEC Display Solutions of America, Inc.



**NEC**