

PODRĘCZNIK UŻYTKOWNIKA

System kina domowego 3D Blu-ray™ / DVD

Proszę dokładnie przeczytać ten podręcznik przed rozpoczęciem użytkowania zestawu i zachować go na przyszłość.

LHB755 (LHB755, S75T1-S/W, S74T1-C)

Informacja dot. bezpieczeństwa



UWAGA: ABY ZREDUKOWAĆ RYZYKO PORAŻENIA PRĄDEM ELEKTRYCZNYM, NIE ZDEJMOWAĆ POKRYWY. WEWNĄTRZ NIE MA CZĘŚCI, KTÓRE MOGĄ BYĆ NAPRAWIANE PRZEZ UŻYTKOWNIKA.



Symbol błyskawicy w trójkącie informuje użytkownika o obecności niez izolowanego, niebezpiecznego napięcia elektrycznego wewnątrz produktu, które powoduje znaczące ryzyko porażenia prądem elektrycznym.



Symbol wykrzyknika w trójkącie informuje użytkownika o obecności ważnych instrukcji dot. obsługi i konserwacji (serwisowania) w dokumentacji dołączonej do produktu.

OSTRZEŻENIE: CHRONIĆ URZĄDZENIE PRZED DESZCZEM I WILGOCIĄ, ABY UNIKNĄĆ POŻARU LUB PORAŻENIA PRĄDEM.

UWAGA: To urządzenie nie może być wystawione na działanie wody (kapiącej lub rozpryskiwanej) i nie należy kłaść na nim przedmiotów wypełnionych cieczą, takich jak wazony.

OSTRZEŻENIE: Nie instalować urządzenia w przestrzeni zamkniętej, jak np. półki z książkami itd.

UWAGA: W pobliżu tego urządzenia nie wolno używać produktów wysokiego napięcia (np. elektrycznej packi na muchy). Urządzenie może ulec usterce z powodu przeskoku napięcia.

UWAGA: Nie zasłaniać otworów wentylacyjnych. Instalować zgodnie z zaleceniami producenta. Szczeliny i otwory wentylacyjne w obudowie zapewniają niezawodną pracę urządzenia i chronią je przed przegrzaniem. Nie należy kłaść urządzenia na łóżku, sofie, dywanie lub na innej podobnej powierzchni, która mogłaby doprowadzić do zatkania tych otworów. Nie należy umieszczać urządzenia w zabudowie izolującej, takiej jak półki na książki, stojaki, chyba że zostanie zapewniona odpowiednia wentylacja lub jest to zgodne z instrukcją producenta.



UWAGA: Ten produkt zawiera system laserowy. Aby zapewnić prawidłowe użytkowanie urządzenia, prosimy o uważne przeczytanie niniejszej instrukcji i zachowanie jej na przyszłość. Skontaktować się z autoryzowanym serwisem, jeżeli zajdzie potrzeba konserwacji urządzenia.

Wykonywanie procedur sterowania, regulacji lub jakichkolwiek innych niż tutaj podane może być przyczyną wystawienia się na niebezpieczne promieniowanie.

Nie otwierać obudowy, ponieważ może to być przyczyną wystawienia się na bezpośrednie działanie wiązki lasera.

Uwaga dotycząca przewodu zasilania

Dla większości urządzeń zalecane jest, aby były podłączone do osobnego obwodu;

to znaczy do pojedynczego gniazdka, które zasilą tylko dane urządzenie i nie ma innych wyjść lub odgałęzień. Dla pewności sprawdzić stronę ze specyfikacjami technicznymi w niniejszej instrukcji obsługi. Nie przeciążać gniazdek zasilających. Przeciążone, luźne, uszkodzone lub przepalone gniazdka, kable zasilające lub przedłużające stwarzają zagrożenie. Jakkolwiek z powyższych sytuacji może być przyczyną porażenia prądem lub pożaru. Raz na jakiś czas należy sprawdzać przewód zasilający urządzenia i jeśli pojawią się oznaki uszkodzenia lub przetarcia się, odłączyć go, zaprzestać korzystania z urządzenia i wymienić przewód w autoryzowanym serwisie. Zabezpieczyć przewód zasilania przed fizycznym lub mechanicznym niewłaściwym użytkowaniem, tj. przed skręcaniem, zapętlaniem, zaciskaniem, przytrząskiwaniem drzwiami lub przekraczaniem. Należy zwrócić szczególną uwagę na wtyczki, gniazdka ścienna oraz miejsce, w którym przewód łączy się z urządzeniem. Wtyczka zasilania jest odłączana. W przypadku zagrożenia, wtyczka zasilania musi być łatwo dostępna.

INFORMACJA: Oznaczenia odnośnie bezpieczeństwa, identyfikacja produktu oraz napięcie zasilania patrz główna etykieta znajdująca się na spodzie lub z tyłu urządzenia.

To urządzenie jest wyposażone w przenośną baterię lub akumulator.

Bezpieczny sposób wyjęcia baterii ze sprzętu:

Wyjąć starą baterię lub paczkę baterii, wykonując kroki montażu w odwrotnej kolejności. Aby uniknąć zanieczyszczenia środowiska i szkodliwego wpływu na zdrowie ludzi i zwierząt, zużyte baterie lub akumulatory należy umieścić w odpowiednim pojemniku w oznaczonym punkcie zbiórki odpadów. Nie wyrzucać baterii i akumulatorów wraz z odpadami gospodarstwa domowego. Zalecamy korzystać z lokalnych, darmowych systemów baterii i akumulatorów zwrotnych. Bateria nie może być wystawiana na nadmierne ciepło, jak np. promienie słoneczne, pożar itp.

Utylizacja starych urządzeń



1. Wszystkie elektryczne i elektroniczne produkty powinny być utylizowane niezależnie od odpadów miejskich, z wykorzystaniem przeznaczonych do tego miejsc składowania wskazanych przez rząd lub miejscowe władze.
2. Właściwy sposób utylizacji starego urządzenia pomoże zapobiec potencjalnie negatywnemu wpływowi na zdrowie i środowisko.
3. Aby uzyskać więcej informacji o sposobach utylizacji starych urządzeń, należy skontaktować się z władzami lokalnymi, przedsiębiorstwem zajmującym się utylizacją odpadów lub sklepem, w którym produkt został kupiony.

Utylizacja zużytych baterii/akumulatorów



1. Symbol ten może znajdować się w obecności chemicznych oznaczeń rtęci (Hg), kadmu (Cd) lub ołowiu (Pb), jeżeli bateria zawiera ponad 0,0005% rtęci, 0,002% kadmu lub 0,004 ołowiu.
2. Wszystkie baterie/akumulatory powinny być utylizowane w oddzieleniu od innych odpadów tego celu przez władze rządowe lub lokalne.
3. Poprawna utylizacja zużytych baterii/akumulatorów pomoże zapobiec możliwym negatywnym wpływom na środowisko, zwierzęta i ludzkie zdrowie.
4. Aby uzyskać więcej informacji na temat utylizacji zużytych baterii/akumulatorów, należy skontaktować się z lokalnym urzędem miasta, zakładem usług komunalnych lub sklepem, w którym produkt został zakupiony.

Deklaracja zgodności

CE 0197

Niniejszym LG Electronics European Shared Service Center B.V. deklaruje, że urządzenie KINO DOMOWE 3D BLU-RAY jest zgodne z wymaganiami oraz innymi stosownymi postanowieniami Dyrektywy 1999/5/EC. Kompletną Deklarację zgodności można zamówić pod następującym adresem pocztowym:

LG Electronics European Shared Service Center B.V.
European Standard Team
Krijgsman 1
1186 DM Amstelveen
The Netherlands

lub można o nią poprosić na naszej specjalnej stronie internetowej DoC:

<http://www.lg.com/global/support/cedoc/cedoc#>

Urządzenie to wykorzystuje łączność szerokopasmową 2,4 GHz i przeznaczone jest do użytkowania we wszystkich krajach członkowskich UE oraz EFTA.

Uwagi dotyczące praw autorskich

- Ponieważ AACCS (Advanced Access Content System) jest postrzegany jako system ochrony treści dla formatu płyt Blu-ray, podobny w użyciu do CSS (Content Scramble System) dla formatu DVD, narzucone są określone ograniczenia dotyczące odtwarzania, wyjścia sygnału analogowego itp. chronionych treści AACCS. Działanie niniejszego produktu oraz ograniczenia mogą różnić się w zależności od czasu zakupu, ponieważ te ograniczenia mogą zostać zmienione przez AACCS po wyprodukowaniu.
- Co więcej, oznaczenia BD-ROM i BD+ są dodatkowo stosowane jako systemy zabezpieczenia treści dla formatu płyt Blu-ray, które narzucają pewne ograniczenia, łącznie z ograniczeniami odtwarzania dla zawartości oznaczonej BD-ROM i/lub BD+. W celu uzyskania dodatkowych informacji dotyczących AACCS, BD-ROM Mark, BD+ lub tego produktu, skontaktuj się z autoryzowanym centrum obsługi klienta LG.
- Wiele płyt BD-ROM/DVD jest zakodowanych w celu zabezpieczenia przed kopiowaniem. Z tego względu powinieneś podłączyć odtwarzacz bezpośrednio do telewizora, a nie do VCR. Podłączenie do VCR skutkuje zakłóconym obrazem z płyt chronionych przed kopiowaniem.
- Urządzenie to zawiera technologię chronioną prawami autorskimi przez patenty w USA oraz inne prawa własności intelektualnej. Użycie tej chronionej technologii musi być autoryzowane przez firmę Rovi oraz jest ona przeznaczona tylko do użytku domowego oraz innych ograniczonych zastosowań chyba, że autoryzacja Rovi postanawia inaczej. Przeróbka lub demontaż są zabronione.
- Zgodnie z prawem autorskim USA oraz prawami autorskimi w innych krajach, nieautoryzowane nagrywanie, odtwarzanie, dystrybucja lub oglądanie programów telewizyjnych, kaset wideo, płyt BD-ROM, DVD, CD i innych materiałów podlega odpowiedzialności cywilnej i/lub kryminalnej.

Ważna uwaga dotyczące systemu kolorów telewizora

System kolorów niniejszego telewizora jest inny od systemu kolorów aktualnie odtwarzanych płyt.

Na przykład jeżeli odtwarzana jest płyta nagrana w systemie kolorów NTSC, obraz jest przesyłany jako sygnał NTSC.

Tylko telewizor multi-systemowy może prawidłowo przetwarzać wszystkie sygnały przesyłane przez odtwarzacz.

- Jeżeli posiadasz telewizor z systemem kolorów PAL, podczas odtwarzania płyt lub filmów nagranych w systemie NTSC zobaczysz na ekranie zniekształcony obraz.
- Telewizor multi-systemowy zmienia automatycznie system kolorów w zależności od sygnału wejściowego. Jeżeli system kolorów nie zostanie zmieniony automatycznie, wyłącz urządzenie, a następnie włącz je ponownie, aby zobaczyć prawidłowy obraz.
- Nawet jeżeli płyty nagrane w systemie kolorów NTSC są poprawnie wyświetlane na ekranie telewizora, mogą nie być poprawnie zapisane na nagrywarkę.



Ostrożnie

- Oglądanie filmów 3D przez dłuższy czas może powodować zmęczenie lub zawroty głowy.
- Nie jest zalecane oglądanie filmów w trybie 3D dla osób niepełnosprawnych, dzieci oraz kobiet w ciąży.
- Jeżeli podczas oglądania filmów 3D odczuwasz ból głowy, zmęczenie lub senność należy wyłączyć odtwarzanie i odpocząć do momentu, aż poczujesz się dobrze.

Spis treści

1 Na początek

- 2 Informacja dot. bezpieczeństwa
- 8 Wstęp
- 8 – Odtwarzalne płyty i symbole używane w tym podręczniku
- 9 – O wyświetlanym symbolu „”
- 9 – Kod regionu
- 9 – Wybór systemu
- 10 Zdalne sterowanie
- 11 Panel przedni
- 11 Panel tylny

2 Podłączenie

- 12 Ustawienie systemu
- 13 Podłączenie głośników
- 13 – Podłączenie głośników do odtwarzacza
- 14 Przyłączenie do telewizora
- 15 – Co to jest SIMPLINK?
- 15 – Funkcja ARC (kanał zwrotny audio)
- 15 – Ustawienie rozdzielczości
- 16 Podłączenie anteny
- 17 Połączenia z urządzeniem zewnętrznym
- 17 – Podłączenie AUX
- 17 – Połączenie OPTICAL IN
- 18 – Podłączenie HDMI IN 1/2
- 19 Przyłączenie do sieci domowej
- 19 – Kablowe połączenie z siecią
- 20 – Konfiguracja połączenia przewodowego
- 21 – Bezprzewodowe połączenie sieciowe
- 21 – Konfiguracja sieci bezprzewodowej

3 Ustawienia systemu

- 24 Konfiguracja początkowa
- 25 Ustawienia
- 25 – Ustawienia opcji konfiguracji
- 26 – Menu [SIEĆ]
- 27 – Menu [WYŚWIETL.]
- 28 – Menu [JĘZYK]
- 29 – Menu [AUDIO]
- 31 – Menu [BLOKADA]
- 32 – Menu [INNE]

4 Obsługa

- 34 Efekt dźwiękowy
- 35 Ekran menu Home
- 35 – Korzystanie z menu [Główne]
- 35 Odtwarzanie z urządzeń podłączonych
- 35 – Odtwarzanie płyty
- 36 – Odtwarzanie płyt Blu-ray 3D
- 36 – Odtwarzanie pliku z płyty/urządzenia USB
- 38 – Odtwarzanie pliku na urządzeniu Android
- 39 – Odtwarzanie pliku z serwera sieciowego
- 40 Wykorzystanie Home Network Server dla komputera PC
- 40 – Informacje dot. oprogramowania SmartShare PC
- 40 – Pobieranie oprogramowania SmartShare PC
- 40 – Instalowanie oprogramowania SmartShare PC
- 40 – Współdzielenie plików i folderów
- 41 – Wymagania systemowe
- 42 Ogólne informacje o odtwarzaniu
- 42 – Podstawowe operacje dla zawartości wideo i audio
- 42 – Podstawowe operacje dla zdjęć
- 42 – Korzystanie z menu płyty
- 43 – Wznowienie odtwarzania
- 43 – Pamięć ostatniej sceny
- 44 Menu ekranowe
- 44 – Aby kontrolować odtwarzanie wideo
- 45 – Aby kontrolować widok zdjęcia
- 46 Odtwarzanie zaawansowane

- 46 – Odtwarzanie powtarzane
- 46 – Powtarzanie określonego fragmentu
- 46 – Odtwarzanie od wybranego czasu
- 47 – Wybór języka napisów
- 47 – Różne warianty audio
- 47 – Oglądane pod różnymi kątami
- 47 – Zmianie współczynnika kształtu obrazu TV
- 48 – Zmianie strony kodu napisów
- 48 – Zmianie trybu obrazu
- 49 – Wyświetlanie informacji o zawartości
- 49 – Zmianie widoku listy zawartości
- 49 – Wybieranie pliku z napisami
- 50 – Słuchanie muzyki w trakcie pokazu slajdów
- 50 – Odtwarzanie pliku zakodowanego w 3D
- 51 Funkcje zaawansowane
- 51 – Korzystanie z BD-Live™
- 51 – LG AV Remote
- 51 – Tryb muzyki prywatnej
- 52 Korzystanie z radia
- 52 – Słuchanie radia
- 52 – Zapisywanie stacji radiowych
- 52 – Usuwanie zapisanej stacji
- 52 – Usuwanie wszystkich zapisanych stacji
- 52 – Polepszenie słabego odbioru stacji FM
- 52 – Patrz informacje na temat stacji radiowej
- 53 Korzystanie z Premium
- 54 Korzystanie z wielopokojowego systemu audio LG (LG Music Flow)
- 55 Używanie bezprzewodowej technologii BLUETOOTH®
- 55 – Słuchanie muzyki zapisanej na urządzeniach BLUETOOTH
- 56 LG Sound Sync

5 Rozwiązywanie problemów

- 58 Rozwiązywanie problemów
- 58 – Ogólne
- 59 – Sieć
- 60 – Obraz
- 60 – Dźwięk
- 60 – Wsparcie klienta
- 60 – INFORMACJA DOTYCZĄCA OPROGRAMOWANIA OPEN SOURCE

6 Załącznik

- 61 Sterowanie telewizorem przy pomocy dołączonego pilota
- 61 – Konfiguracja pilota zdalnego sterowania do twojego telewizora
- 62 Aktualizacja oprogramowania sieciowego
- 62 – Informacja o uaktualnieniu sieciowym
- 62 – Aktualizacja oprogramowania
- 64 Dodatkowe informacje
- 64 – Wymagania dot. plików
- 65 – AVCHD (Advanced Video Codec High Definition)
- 66 – O DLNA
- 66 – Wymagania systemowe
- 66 – Uwagi dotyczące kompatybilności
- 67 Specyfikacje wyjścia audio
- 68 Lista kodów obszarów
- 69 Lista kodów języków
- 70 Znaki handlowe i licencje
- 72 Specyfikacje
- 74 Konserwacja
- 74 – Obchodzenie się z urządzeniem
- 74 – O dyskach
- 75 Ważna informacja dotycząca usług sieciowych



























Część z zawartości niniejszej instrukcji może się różnić od twojego odtwarzacza w zależności od oprogramowania tego odtwarzacza lub twojego dostawcy usług.

Wstęp

1

Na początek

Odtwarzalne płyty i symbole używane w tym podręczniku

Nośnik/ Określenie	Logo	Symbol	Opis
Blu-ray			<ul style="list-style-type: none"> Płyty, na których znajdują się filmy do sprzedaży lub wypożyczenia. Płyty typu „Blu-ray 3D” oraz „Blu-ray 3D ONLY” Płyty BD-R/RE nagrane w formacie BDAV.
	 	  	<ul style="list-style-type: none"> Płyty BD-R/RE zawierające pliki z filmami, muzyką lub zdjęciami. Format ISO 9660+JOLIET, UDF i UDF Bridge.
DVD-ROM DVD-R DVD-RW DVD+R DVD+RW	 		<ul style="list-style-type: none"> Płyty, na których znajdują się filmy do sprzedaży lub wypożyczenia. Tryb filmu i tylko sfinalizowane Obsługuje również płyty dwuwarstwowe
			Sfinalizowany format AVCHD
	 	  	<ul style="list-style-type: none"> Płyty DVD±R/RW zawierające film, muzykę lub zdjęcia. Format ISO 9660+JOLIET, UDF i UDF Bridge.
DVD-RW (VR)			Tryb VR i tylko sfinalizowane
Audio CD			Audio CD
CD-R/RW		  	<ul style="list-style-type: none"> Płyty CD-R/RW zawierające pliki z filmami, muzyką lub zdjęciami. Format ISO 9660+JOLIET, UDF i UDF Bridge.
Uwaga	–		Wskazuje specjalne uwagi i cechy eksploatacyjne.
Ostrożnie	–		Wskazuje uwagi, których nieprzestrzeganie może doprowadzić do uszkodzeń.

! Uwaga

- W zależności od jakości i warunków nagrywania lub od samej płyty CD-R/RW (lub DVD±R/RW), niektóre CD-R/RW (lub DVD±R/RW) mogą nie być odtwarzane na tym urządzeniu.
- W zależności od oprogramowania do nagrywania i finalizacji, niektórych płyt (CD-R/RW, DVD±R/RW lub BD-R/RE) nie można odtworzyć.
- Płyty BD-R/RE, DVD±R/RW i CD-R/RW nagrane za pomocą komputera osobistego lub na nagrywarkę DVD lub CD, mogą nie być odtwarzane, jeśli płyta jest zniszczona lub brudna, lub jeśli soczewki odtwarzacza są zabrudzone albo skrapla się na nich wilgoć.
- Jeśli nagrzesz płytę za pomocą komputera osobistego, nawet jeśli jest nagrana w odpowiednim formacie, są przypadki, kiedy płyta może nie być odtwarzana ze względu na ustawienia oprogramowania stosowanego do tworzenia płyt. (Aby uzyskać więcej szczegółów, zapoznaj się z informacjami podanymi przez wydawcę oprogramowania.)
- Urządzenie wymaga, by płyty oraz nagrania spełniały pewne techniczne standardy, dla osiągnięcia optymalnej jakości odtwarzania.
- Nagrane płyty DVD są automatycznie przystosowywane do tych standardów. Istnieje wiele różnych rodzajów formatów dysków przeznaczonych do nagrywania (łącznie z CD-R zawierającymi pliki MP3 lub WMA) i wymagają one pewnych warunków, aby zapewnić kompatybilność odtwarzania.
- Klienci powinni również pamiętać o tym, że do pobierania plików MP3 / WMA i muzyki z Internetu potrzebne jest zezwolenie. Nasza firma nie ma prawa udzielać tego typu zezwoleń. Zezwolenie należy uzyskać za każdym razem od właściciela praw autorskich.
- Podczas formatowania płyt wielokrotnego zapisu, należy ustawić format na [Mastered], tak aby płyty były kompatybilne z odtwarzaczami LG. Jeżeli wybrana zostanie opcja Live System, nie będzie można jej używać w odtwarzaczach LG. (Mastered/Live File System: System formatu płyty dla Windows Vista)

O wyświetlanym symbolu „⊗”

Znak „⊗” pojawiający się na ekranie telewizora oznacza, że funkcja objaśniana w niniejszej instrukcji obsługi jest niedostępna dla danego nośnika.

Kod regionu

Urządzenie to ma przypisany kod regionu, który jest podany na spodzie lub z tyłu urządzenia. Urządzenie to może odtwarzać tylko płyty BD-ROM lub DVD oznaczone tym samym kodem lub „WSZYSTKIE”.

Wybór systemu

Przy pomocy przycisku ▲ (OPEN/CLOSE) otwórz podajnik płyt, następnie naciśnij i przytrzymaj przez ponad pięć sekund przycisk ■ (PAUSE), aby zmienić system kolorów (PAL /NTSC /AUTO).

Zdalne sterowanie

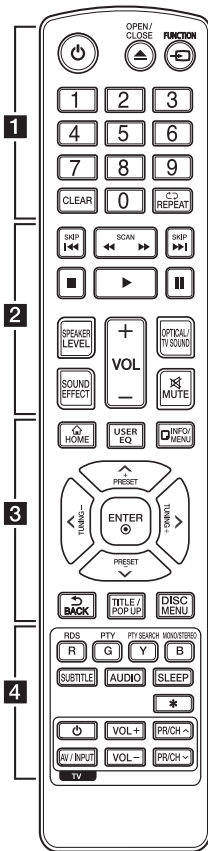

Wymiana baterii

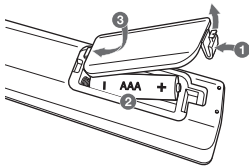

Zdejmij pokrywę baterii znajdującą się z tyłu pilota zdalnego sterowania i włóż dwie baterie R03 (rozmiar AAA) z **+** i **-** ustawionymi prawidłowo.

..... **1**

(POWER): Włącza ON lub wyłącza OFF odtwarzacz.

(OPEN/CLOSE): Otwiera i zamyka podajnik płyt.

FUNCTION: Przełączanie między źródłami wejściowymi.

Przyciski numeryczne 0-9: Wybiera ponumerowane opcje w menu.

CLEAR: Kasuje numer w czasie ustawiania hasła lub połączenia sieciowego.

REPEAT (↺↻): Powtarzanie wybranej sekcji lub sekwencji.

..... **2**

◀/▶ (SCAN): Przeszukuje wstecz lub w przód.

◀◀/▶▶ (SKIP): Przejście do następnego lub poprzedniego rozdziału/scieżki/pliku.

■ (STOP): Zatrzymuje odtwarzanie.

▶ (ODTWARZANIE): Rozpoczyna odtwarzanie.

⏸ (PAUZA): Wstrzymuje odtwarzanie.

SPEAKER LEVEL: Ustawia poziom głośności wybranego głośnika.

SOUND EFFECT: Wybieranie trybu efektu dźwiękowego.

VOL +/-: Regulacja głośności.

OPTICAL/TV SOUND: Zmienia typ wejścia bezpośrednio na optyczny.

MUTE: Wycisza jednostkę.

..... **3**

HOME (🏠): Wyświetla lub wyłącza [Główny].

USER EQ: Możesz ustawić dźwięk poprzez podniesienie lub obniżenie poziomu określonej częstotliwości.

INFO/MENU (ℹ): Włącza lub wyłącza informacje wyświetlane na ekranie.

Przyciski kierunkowe (▲ / ▼ / ◀ / ▶): Wybieranie opcji w menu.

PRESET +/-: Wybór zaprogramowanych stacji radiowych.

TUNING +/-: Dostrajanie stacji radiowej.

ENTER (⊙): Potwierdza wybór menu.

BACK (⏪): Wyjście z menu lub powrót do poprzedniego ekranu.

TITLE/POPUP: Wyświetla menu tytułowe DVD lub wyskakujące menu BD-ROM, jeśli dostępne.

DISC MENU: Umożliwia dostęp do menu na płycie.

..... **4**

Przyciski kolorowe (R, G, Y, B):

- Służą do poruszania się po menu tytułowe DVD lub wyskakujące menu BD-ROM. Są również używane jako przyciski skrótów w niektórych ekranach menu.

- Przycisk B: Wybieranie trybu FM mono/stereo.

RDS: Radio Data System.

PTY: Wyświetlanie typu programu dla RDS.

PTY SEARCH: Wyszukiwanie programów według typu.

SUBTITLE: Wybiera język napisów.

AUDIO: Wybiera język lub kanał audio.

SLEEP: Ustawianie określonego przedziału czasu, po którym urządzenie wyłączy się.

*****: Przycisk ten jest niedostępny.

Przyciski sterowania telewizorem: Patrz strona 61.

Panel przedni

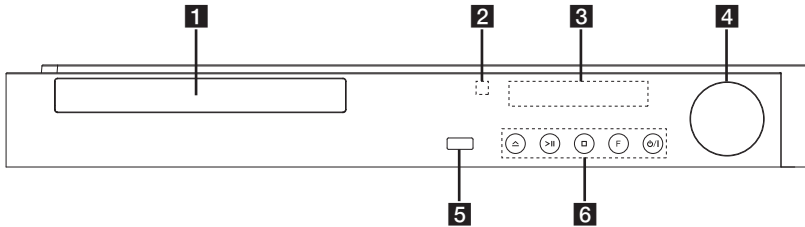

1 Kieszon płyty

2 Czujnik pilota

3 Okienko wyświetlacza

4 Sterowanie głośności

5 Port USB

6 Przyciski obsługi

△ (OPEN/CLOSE)

>|| (PLAY / PAUSE)

□ (STOP)

F (Funkcja)

Zmiana źródła wejściowego lub funkcji.

⏻/⏻ (POWER)

Panel tylny

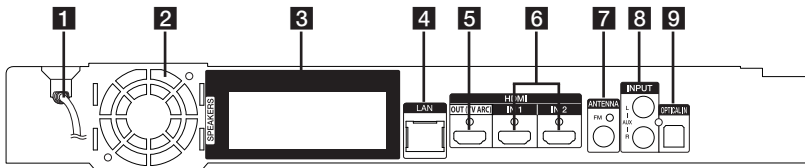

1 Przewód zasilania AC

2 Wentylator chłodzący

3 Podłączenia głośników

4 Port LAN

5 HDMI OUT (TV ARC)

6 HDMI IN 1/2

7 Złącze anteny

8 AUX (L/R) INPUT

9 OPTICAL IN

Ustawienie systemu

Poniższa ilustracja przedstawia przykład pozycjonowania systemu. Zwróć uwagę, że ilustracje w tej instrukcji służą tylko wyjaśnieniu i różnią się od rzeczywistej jednostki. Dla najlepszego dźwięku przestrzennego, wszystkie głośniki z wyjątkiem subwoofera powinny być umieszczone w tej samej odległości od pozycji słuchacza (A).

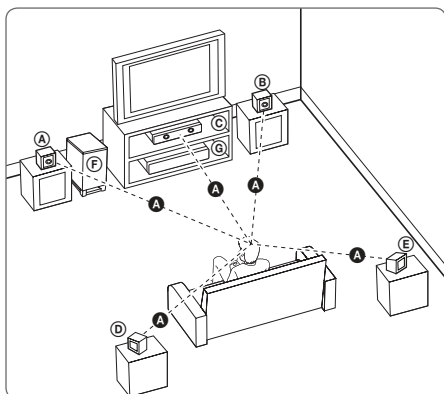

(A) Przedni lewy głośnik (L) /

(B) Przedni prawy głośnik (R):

Umieść przednie głośniki po obu stronach monitora lub ekranu na równi z jego płaszczyzną.

(C) Głośnik środkowy:

Umieść głośnik środkowy powyżej lub poniżej monitora lub ekranu.

(D) Głośnik Surround lewy (L)/

(E) Głośnik Surround prawy (R):

Umieść te głośniki za pozycją, w której zwykle znajduje się słuchacz, skierowane lekko do środka.

(F) Subwoofer:

Pozycja subwoofera nie jest tak istotna, ponieważ dźwięki niskotonowe nie są tak bardzo kierunkowe. Ale lepiej umieścić subwoofer w pobliżu głośników przednich. Obróć go lekko w stronę środka pomieszczenia, aby zmniejszyć odbicia od ścian.

(G) Jednostka

! Ostrożnie

- Uważaj, aby dzieci nie wkładały rąk lub żadnych przedmiotów do *przewodu głośnika.
*Przewód głośnika: Komora pogłębiająca brzmienie basów w obudowie głośnika.
- Umieść środkowy głośnik poza zasięgiem dzieci.
W przeciwnym razie może dojść do upadku głośnika i obrażeń ciała i/lub uszkodzenia głośnika.
- Głośniki zawierają elementy magnetyczne, więc na ekranie telewizora lub monitora komputerowego CRT mogą wystąpić zakłócenia kolorów. Głośniki należy ustawić z dala od telewizora lub monitora komputerowego.
- Przed przystąpieniem do użytkowania subwoofera należy zdjąć folię ochronną.

Podłączenie głośników

Podłączanie głośników do odtwarzacza

1. Podłącz przewody głośnika do odtwarzacza. Każdy przewód głośnika ma odpowiedni kolor. Użyj przewodów w pasujących kolorach dla odpowiadających im głośników.

Upewnij się, że przewód czarny został podłączony do gniazda oznaczonego „-” (minus) a drugi przewód do gniazda oznaczonego „+” (plus).

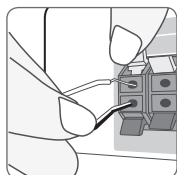

Podłącz przewody głośnika niskotonowego do odtwarzacza. Podczas podłączania kabli głośnika niskotonowego do odtwarzacza, złącze powinno kliknąć.

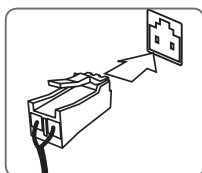

Kolor	Głośnik	Pozycja
Szary	Tył	Prawy tylny
Niebieski	Tył	Lewy tylny
Zielony	Środkowy	Środkowy
Pomarańczowy	Subwoofer	Dowolne położenie z przodu
Czerwony	Przód	Prawy przedni
Biały	Przód	Lewy przedni

2. Podłącz kable głośnikowe do gniazd znajdujących się na głośniku.
Upewnij się, że przewód czarny został podłączony do gniazda oznaczonego „-” (minus) a drugi przewód do gniazda oznaczonego „+” (plus).

Przyłączenie do telewizora

Jeżeli posiadasz telewizor lub monitor HDMI, możesz go połączyć z tym odtwarzaczem przy pomocy kabla HDMI (Kabel Typu A, High Speed HDMI™). Połącz gniazdo HDMI urządzenia z gniazdem HDMI telewizora lub monitora HDMI.

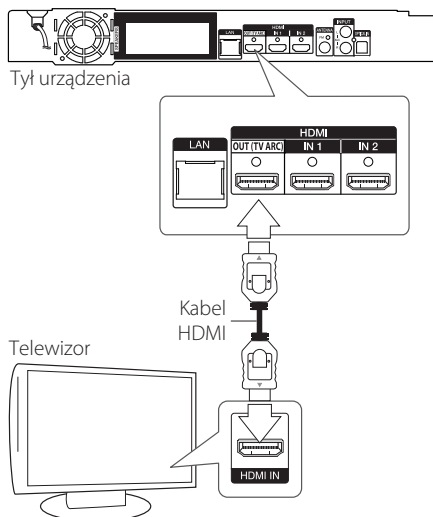

Ustaw źródło dla telewizora na HDMI (patrz instrukcja obsługi telewizora).

! Uwaga

Proszę zapoznać się z instrukcjami obsługi telewizora, systemu stereo i innych urządzeń, aby dokonać najlepszych podłączeń.

Dodatkowe informacje dotyczące HDMI

- Jeśli podłączasz kompatybilne urządzenie HDMI lub DVI, upewnij się, że:
 - Spróbuj wyłączyć urządzenie HDMI/DVI i ten odtwarzacz. Następnie włącz urządzenie HDMI/DVI i pozostaw je na ok. 30 sek., a następnie włącz odtwarzacz.
 - Podłączone wejście wideo urządzenia jest ustawione prawidłowo dla tej jednostki.
 - Podłączone urządzenie jest zgodne z wejściem video 720x576p, 1280x720p, 1920x1080i lub 1920x1080p.
- Nie wszystkie urządzenia HDMI lub DVI kompatybilne z HDCP będą działać z tym urządzeniem.
 - Obraz nie będzie wyświetlany prawidłowo na urządzeniach niezgodnych z HDCP.

! Uwaga

- Jeżeli podłączone urządzenie HDMI nie akceptuje wyjścia audio tej jednostki, dźwięku HDMI może w ogóle nie być lub może być zniekształcony.
- Jeśli używasz połączenia HDMI, możesz zmienić rozdzielczość dla wyjścia HDMI. (Patrz „Ustawienie rozdzielczości” na stronie 15.)
- Wybierz typ wyjścia video gniazda HDMI OUT przy pomocy opcji [Ust. koloru HDMI] w menu ustawień [Ustawienia]. (strona 28)
- Zmiana rozdzielczości po dokonaniu podłączenia może skutkować usterkami. Aby rozwiązać problem, wyłącz nagrywarke i włącz ją ponownie.
- Jeżeli połączenie HDMI z HDCP nie zostanie potwierdzone, ekran telewizora zmienia się na czarny. W takim przypadku sprawdź podłączenie HDMI lub odłącz kabel HDMI.
- Jeśli pojawiły się szumy lub linie na ekranie, proszę sprawdzić kabel HDMI (długość jest zwykle ograniczona do 4,5 metra).

Co to jest SIMPLINK?



Niektóre funkcje tej jednostki sterowane są pilotem telewizora, jeśli ta jednostka i telewizor LG z systemem SIMPLINK połączone są złączem HDMI.

Funkcje, którymi może sterować pilot telewizora LG; Odtwarzaj, Pauza, Skanuj, Przejdź, Zatrzymaj, Wył. zasilanie itd.

Szczegóły na temat funkcji SIMPLINK patrz instrukcja obsługi telewizora.

Telewizor LG z funkcją SIMPLINK oznaczony jest powyższym logo.

! Uwaga

- W zależności od typu płyty lub stanu odtwarzania, niektóre operacje SIMPLINK mogą być różne lub mogą nie działać.
- Funkcja SIMPLINK nie jest obsługiwana w przypadku urządzenia z SIMPLINK podłączonym do gniazda HDMI IN.

Funkcja ARC (kanał zwrotny audio)

Funkcja ARC umożliwia telewizorowi z HDMI przesłanie strumienia audio do HDMI OUT tego odtwarzacza.

Aby użyć tej funkcji:

- Twój telewizor musi obsługiwać funkcje HDMI-CEC i ARC oraz muszą one być włączone.
- Sposób ustawiania HDMI-CEC i ARC może się różnić w zależności od telewizora. Aby uzyskać szczegóły o funkcji ARC, patrz instrukcja telewizora.
- Musisz użyć kabla HDMI (kabel Typ A, High Speed HDMI™ z Ethernet).
- Musisz połączyć gniazdo HDMI OUT tego odtwarzacza ze złączem HDMI IN, które obsługuje funkcję ARC.
- Możesz połączyć tylko jedno kino domowe z telewizorem kompatybilnym z ARC.

! Uwaga

Aby aktywować funkcję [SIMPLINK / ARC], należy ustawić tę opcję na [Wł.]. (strona 33)

Ustawienie rozdzielczości

Odtwarzacz zapewnia kilka rozdzielczości wyjściowych dla gniazda HDMI OUT. Możesz zmienić rozdzielczość za pomocą menu [Ustawienia].

1. Naciśnij HOME (🏠).
2. Użyj </>, aby wybrać opcję [Ustawienia] i naciśnij ENTER (⊙). Pojawia się menu ustawień [Ustawienia].
3. Za pomocą \wedge / \vee wybierz opcję [WYŚWIETL.], a następnie naciśnij $\gt;$, aby przejść do drugiego poziomu.
4. Za pomocą \wedge / \vee wybierz opcję [Rozdzielczość], a następnie naciśnij ENTER (⊙), aby przejść do trzeciego poziomu.
5. Użyj przycisków \wedge / \vee , aby wybrać żądaną rozdzielczość, a następnie naciśnij ENTER (⊙) w celu potwierdzenia wyboru.

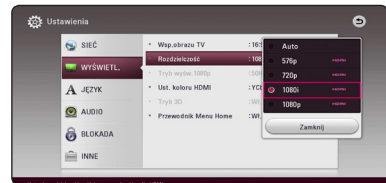
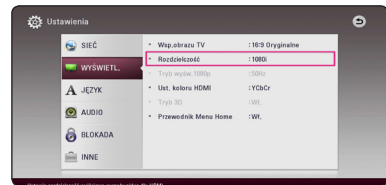

! Uwaga

- Jeżeli twój telewizor nie akceptuje rozdzielczości ustawionej na odtwarzaczu, możesz ustawić rozdzielczość na 576p w następujący sposób:
 1. Naciśnij **▲**, aby otworzyć podajnik płyty.
 2. Naciśnij **■** (STOP) na więcej niż 5 sekund.
- Po ręcznym wybraniu rozdzielczości i podłączeniu złącza HDMI do telewizora, w przypadku gdy telewizor nie akceptuje ustawionej rozdzielczości, ustawienie rozdzielczości zmienia się na [Auto].
- Jeśli zostanie wybrana rozdzielczość nieobsługiwana przez telewizor, pojawi się wiadomość ostrzegawcza. Jeśli nic nie widać po zmianie rozdzielczości, odczekać 20 sekund. Po tym czasie rozdzielczość zostanie automatycznie zmieniona na wcześniejszą.
- Rozdzielczość 1080p może być automatycznie ustawiona z częstotliwością odświeżania 24 Hz lub 50 Hz w zależności od możliwości i preferencji podłączonego telewizora oraz oryginalnej rozdzielczości materiału nagranych na płycie BD-ROM.

Podłączenie anteny

Podłącz dostarczoną antenę, aby słuchać radia.

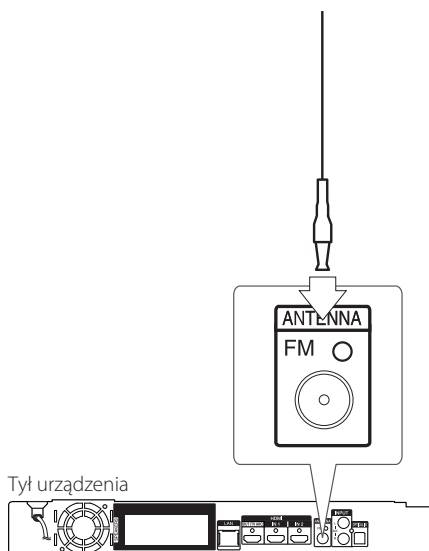

! Uwaga

Po podłączeniu anteny kablowej FM, należy ją całkowicie rozłożyć.

Połączenia z urządzeniem zewnętrznym

Podłączenie AUX

Możesz słuchać dźwięku z urządzenia zewnętrznego przez głośniki tego systemu.

Podłącz gniazda wyjścia analogowego audio twojego urządzenia zewnętrznego do wejścia AUX L/R (INPUT) tej jednostki. A następnie wybierz opcję [AUX], naciskając FUNCTION.

W celu wybrania trybu wejściowego możesz również użyć przycisku F (Funkcja) znajdującego się na przednim panelu.



Tył urządzenia

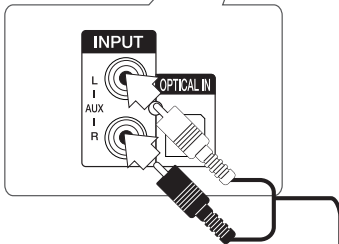

Do złącz wyjściowych audio twojego urządzenia (TV, magnetowid itp.)

Połączenie OPTICAL IN

Możesz cieszyć się dźwiękiem ze swojego urządzenia zewnętrznego podłączonego za pomocą cyfrowego złącza optycznego.

Podłącz gniazdo wyjścia optycznego swojego urządzenia zewnętrznego do gniazda OPTICAL IN tej jednostki. A następnie wybierz opcję [OPTICAL], naciskając FUNCTION. Lub naciśnij OPTICAL/TV SOUND, aby wybrać bezpośrednio.

W celu wybrania trybu wejściowego możesz również użyć przycisku F (Funkcja) znajdującego się na przednim panelu.



Tył urządzenia

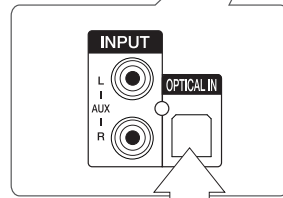

Do złącz wyjściowych cyfrowych-optycznych twojego urządzenia

Podłączenie HDMI IN 1/2

Za pośrednictwem tego połączenia możesz cieszyć się obrazem i dźwiękiem pochodzącym z urządzenia zewnętrznego.

Podłącz gniazdo HDMI OUT swojego urządzenia do gniazad HDMI IN 1 lub 2 tej jednostki. A następnie wybierz opcję [HDMI IN 1/2], naciskając FUNCTION.

W celu wybrania trybu wejściowego możesz również użyć przycisku F (Funkcja) znajdującego się na przednim panelu.



Tył urządzenia

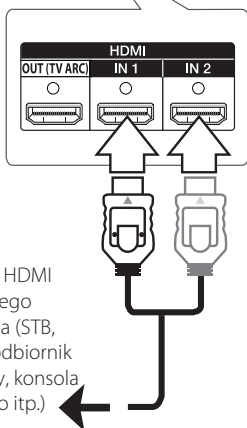

Do złącza HDMI OUT twojego urządzenia (STB, cyfrowy odbiornik satelitarny, konsola gier wideo itp.)

! Uwaga

- W trybie HDMI IN 1/2 nie możesz zmieniać rozdzielczości wideo. Zmień rozdzielczość wideo podłączonego urządzenia.
- Jeżeli wyjściowy sygnał wideo nie jest normalny, gdy twój komputer osobisty jest podłączony do gniazda HDMI IN 1/2, zmień rozdzielczość komputera osobistego na 576p, 720p, 1080i lub 1080p.
- Odtwarzacz wysyła audio z wejść HDMI do obu wyjść HDMI i do głośników jednostki.

Przyłączanie do sieci domowej

Ten odtwarzacz można przyłączyć do sieci lokalnej (LAN) przez port LAN znajdujący się na panelu tylnym lub za pomocą wbudowanego modułu bezprzewodowego.

Przyłączając to urządzenie do sieci szerokopasmowej, masz dostęp do usług, takich jak aktualizacje oprogramowania, interaktywność BD-Live oraz usług sieciowych.

Kablowe połączenie z siecią

Użycie sieci kablowej zapewnia najlepsze osiągi, ponieważ przyłączone urządzenia łączą się bezpośrednio z siecią i nie są poddawane zakłóceniom radiowym.

Patrz instrukcja do urządzenia sieciowego, aby uzyskać więcej informacji.

Przyłącz port LAN odtwarzacza do odpowiedniego portu w modemie lub routerze przy użyciu kabla LAN lub Ethernet.

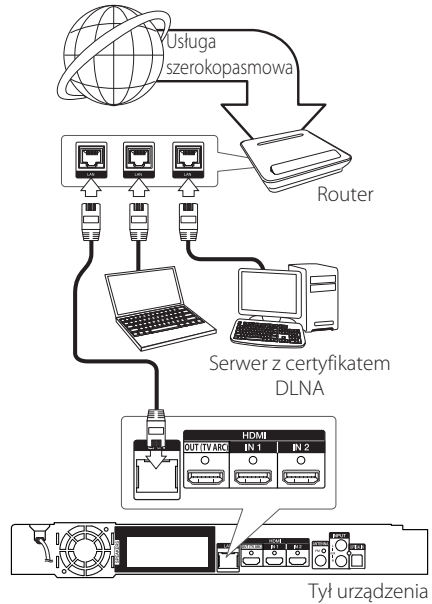

! Uwaga

- Po podłączeniu lub odłączeniu kabla LAN, trzymaj kabel za złącze. Podczas odłączania nie ciągnij za kabel LAN, tylko odłącz złącze, naciskając blokadę.
- Nie podłączaj przewodu telefonicznego do portu LAN.
- Ponieważ istnieje wiele konfiguracji połączeń, prosimy przestrzegać specyfikacji dostawcy telekomunikacyjnego lub Internetu.
- Jeżeli chcesz mieć dostęp do zawartości kompatybilnych serwerów DLNA, ten odtwarzacz musi być podłączony do tej samej sieci lokalnej co one za pośrednictwem routera.
- Aby komputer działał jako serwer DLNA, należy zainstalować na nim oprogramowanie SmartShare PC. (strona 40)

Konfiguracja połączenia przewodowego

Jeżeli w lokalnej przewodowej sieci (LAN) występuje serwer DHCP, do odtwarzacza zostanie automatycznie przypisany adres IP. Po fizycznym połączeniu, niektóre sieci domowe mogą wymagać konfiguracji sieci odtwarzacza. Ustaw [SIĘĆ] w następujący sposób.

Przygotowanie

Przed ustawieniem sieci przewodowej, musisz podłączyć lokalną sieć domową do Internetu szerokopasmowego.

- Wybierz opcję [Ust. połączenia] z menu [Ustawienia] i naciśnij ENTER (⊙).

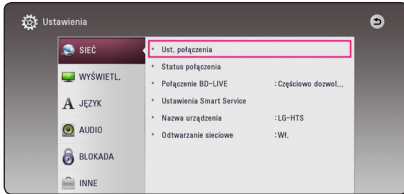

- Przeczytaj tekst odnośnie przygotowań dla ustawień sieci, a następnie, podczas gdy podświetlana jest opcja [Start], naciśnij ENTER (⊙).



Sieć zostanie automatycznie podłączona do urządzenia.

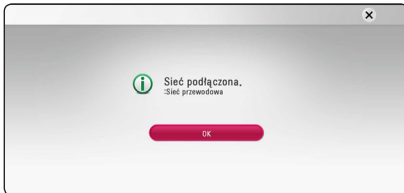

Ustawienia zaawansowane

Jeżeli chcesz dokonać ustawień sieci ręcznie, przy pomocy \wedge / \vee wybierz opcję [Ustawienia zaawansowane] w menu ustawień sieci [Ustawienia sieci] i naciśnij ENTER (⊙).

- Użyj \wedge / \vee , aby wybrać opcję [Przewodowa] i naciśnij ENTER (⊙).



- Użyj \wedge / \vee / \lt / \gt , aby wybrać tryb IP [Dynamiczny] lub [Statyczny]. W normalnym przypadku należy wybrać tryb [Dynamiczny], aby adres IP był przypisywany automatycznie.

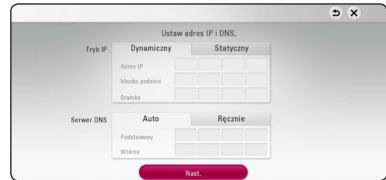

! Uwaga

Jeżeli w sieci nie występuje serwer DHCP i chcesz ręcznie ustawić adres IP, wybierz [Statyczny], następnie [Adres IP], [Maska podsieci], [Bramka] i [Serwer DNS] przy pomocy \wedge / \vee / \lt / \gt oraz klawiszy numerycznych. Jeżeli się pomylił w trakcie wprowadzania numeru, naciśnij CLEAR, aby usunąć podświetloną część.

- Wybierz [Nast.] i naciśnij ENTER (⊙), aby zastosować ustawienia sieci.



Na ekranie wyświetlany jest status połączenia sieciowego.

- Aby zakończyć ustawienia sieci przewodowej naciśnij ENTER (⊙), gdy wybrana jest opcja [OK].

Bezprzewodowe połączenie sieciowe

Inną opcją połączenia jest użycie punktu dostępowego lub routera bezprzewodowego. Konfiguracja sieci i metoda połączenia mogą różnić się w zależności od używanego sprzętu i środowiska sieciowego.

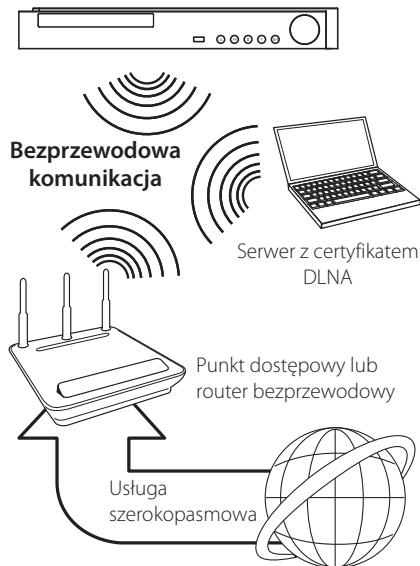

Patrz instrukcje konfiguracji punktu dostępowego lub routera bezprzewodowego, aby uzyskać szczegółowe informacje o krokach podłączania i ustawianiu sieci.

Dla optymalnych osiągnięć, najlepszym rozwiązaniem połączenia tego odtwarzacza do routera lub modemu kablowego/DSL Twojej sieci domowej, jest połączenie przewodowe. Jeżeli wybierzesz opcję bezprzewodową, zwróć uwagę, że na wydajność mogą mieć wpływ inne urządzenia elektroniczne w domu.

Konfiguracja sieci bezprzewodowej

Przy połączeniu bezprzewodowym, odtwarzacz wymaga ustawienia komunikacji sieciowej. To ustawienie może być wykonane z menu [Ustawienia]. Ustaw [SIEĆ] w następujący sposób. Należy skonfigurować punkt dostępowy lub router bezprzewodowy przed podłączeniem odtwarzacza do sieci.

Przygotowanie

Przed ustawieniem sieci bezprzewodowej należy:

- Podłączyć Internet szerokopasmowy do domowej sieci bezprzewodowej.
- Skonfigurować punkt dostępowy lub router bezprzewodowy.
- Zanotować SSID i kod zabezpieczający sieci.

1. Wybierz opcję [Ust. połączenia] z menu [Ustawienia] i naciśnij ENTER (⊙).
2. Przeczytaj tekst odnośnie przygotowań dla ustawień sieci, a następnie, podczas gdy wyświetlana jest opcja [Start], naciśnij ENTER (⊙).



Jeżeli sieć przewodowa nie jest podłączona do urządzenia, wówczas na ekranie wyświetlane są wszystkie dostępne sieci.

3. Przy pomocy \wedge / \vee wybierz odpowiedni SSID dla sieci bezprzewodowej i naciśnij ENTER (⊙).



Jeżeli w punkcie dostępowym jest zabezpieczenie, wówczas należy wpisać kod zabezpieczający.

! Uwaga

Jeżeli dla nazwy SSID twojego punktu dostępowego lub routera bezprzewodowego używasz znaków innych niż alfabet angielski lub cyfr, wówczas nazwa ta może być wyświetlana inaczej.



! Uwaga

- Tryb bezpieczeństwa WEP ma zazwyczaj dostępne 4 klucze w konfiguracji punktu dostępowego. Jeżeli Twój punkt dostępowy lub router bezprzewodowy używa zabezpieczenia WEP, wprowadź kod zabezpieczający klucza „No.1”, aby połączyć się ze swoją siecią domową.
- Punkt dostępowy to urządzenie umożliwiające bezprzewodowe podłączenie do sieci domowej.

4. Użyj **^/V/</>**, aby wybrać tryb IP [Dynamiczny] lub [Statyczny]. W normalnym przypadku należy wybrać tryb [Dynamiczny], aby adres IP był przypisywany automatycznie.

! Uwaga

Jeżeli w sieci nie występuje serwer DHCP i chcesz ręcznie ustawić adres IP, wybierz [Statyczny], następnie [Adres IP], [Maska podsieci], [Bramka] i [Serwer DNS] przy pomocy **^/V/</>** oraz klawiszy numerycznych. Jeżeli się pomylił w trakcie wprowadzania numeru, naciśnij CLEAR, aby usunąć podświetloną część.

5. Wybierz [Nast.] i naciśnij ENTER (⊙), aby zastosować ustawienia sieci.



Na ekranie wyświetlany jest status połączenia sieciowego.

6. Wybierz [OK] i naciśnij ENTER (⊙), aby dokończyć ustawienia sieci.

Ustawienia zaawansowane

Jeżeli chcesz dokonać ustawień sieci ręcznie, przy pomocy **^/V** wybierz opcję [Ustawienia zaawansowane] w menu ustawień sieci [Ustawienia sieci] i naciśnij ENTER (⊙).

1. Użyj **^/V**, aby wybrać opcję [Bezprze.] i naciśnij ENTER (⊙).

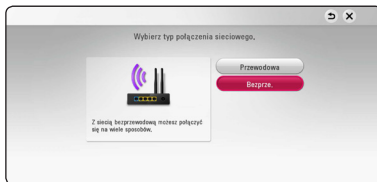

[Lista AP] - Urządzenie wyszukuje wszystkie punkty dostępowe lub routery bezprzewodowe w zasięgu i wyświetla je na liście.

[Naz. sieci (SSID)] – Twój punkt dostępowy może nie rozsyłać swojej nazwy (SSID). Za pośrednictwem komputera sprawdź konfigurację punktu dostępowego i ustaw go tak, aby rozsyłał SSID, lub wprowadź nazwę ręcznie (SSID) w [Naz. sieci (SSID)].

[PBC] – Jeżeli twój punkt dostępowy lub router bezprzewodowy obsługuje metodę konfiguracji przez naciśnięcie przycisku PBC (Konfiguracja przycisku wciskanego), wybierz tę opcję i naciśnij przycisk wciskany na punkcie dostępowym lub routerze bezprzewodowym w ciągu 120 sekund. Nie ma potrzeby, aby znać nazwę sieci (SSID) lub kod zabezpieczający dla punktu dostępowego.

[PIN] – Jeżeli twój punkt dostępowy wspiera metodę konfiguracji z kodem PIN w oparciu o WPS (konfiguracja chroniona Wi-Fi), wybierz tę opcję i zanotuj kod na ekranie. Następnie wprowadź numer PIN w menu konfiguracji twojego punktu dostępowego, aby połączyć. Patrz dokumentacja urządzenia sieciowego.

2. Podążaj za pojawiającymi się na ekranie wskazówkami dla każdego sposobu połączenia.

! Uwaga

Aby korzystać z połączenia PBC oraz PIN, tryb bezpieczeństwa punktu dostępowego musi być ustawiony na OPEN lub AES.

Uwagi odnośnie połączenia sieciowego

- Wiele problemów z połączeniem sieciowym w czasie konfiguracji można rozwiązać, resetując router lub modem. Po podłączeniu odtwarzacza do sieci domowej, szybko wyłącz i/lub odłącz przewód zasilający routera sieci domowej lub modemu kablowego. Następnie włącz i/lub podłącz przewód ponownie.
- W zależności od dostawcy Internetu (ISP), ilość urządzeń podłączonych do Internetu może być ograniczona zgodnie z umową. Szczegółowych informacji na ten temat należy szukać u swojego dostawcy Internetu.
- Nasza firma nie odpowiada za jakiegokolwiek usterki odtwarzacza i/lub połączenia internetowego wynikające z błędów/usterek komunikacji związanych z szerokopasmowym dostępem do Internetu lub innym podłączonym sprzętem.
- Funkcje płyt BD-ROM dostępne za pośrednictwem połączenia internetowego nie są tworzone lub dostarczane przez naszą firmę i nasza firma nie ponosi odpowiedzialności za ich funkcjonalność i ciągłą dostępność. Niektóre materiały na płytach, dostępne przez połączenie internetowe mogą być niekompatybilne z odtwarzaczem. W razie pytań dotyczących tych materiałów, prosimy kontaktować się z producentem płyty.
- Niektóre materiały internetowe mogą wymagać szybszego połączenia internetowego.
- Nawet w przypadku poprawnego podłączenia i konfiguracji odtwarzacza, niektóre materiały internetowe mogą nie działać poprawnie z powodu przeciążenia Internetu lub niewystarczającej jakości połączenia lub problemów dostawcy.
- Niektóre operacje związane z połączeniem internetowym mogą być niemożliwe z powodu określonych ograniczeń ustalonych przez dostawcę Internetu.
- Pokrycie wszelkich opłat naliczanych przez dostawcę Internetu leży po stronie użytkownika.
- Do podłączenia przewodowego tego odtwarzacza potrzebny jest port LAN 10 Base-T lub 100 Base-TX. Jeżeli twój usługodawca internetowa nie dopuszcza tego typu połączeń, nie możesz podłączyć odtwarzacza.
- W celu korzystania z usługi xDSL musisz użyć routera.
- Modem DSL jest konieczny do korzystania z usługi DSL, a do korzystania z usługi modemowej konieczny jest modem. W zależności od metody dostępu do Internetu i umowy z dostawcą, możesz nie móc korzystać z funkcji połączenia internetowego zawartej w tym odtwarzaczu lub możesz napotkać ograniczenie ilości urządzeń, które możesz podłączyć jednocześnie. (Jeżeli dostawca ogranicza subskrypcję do jednego urządzenia, odtwarzacz może nie mieć dostępu do sieci podczas połączenia komputera PC.)
- Korzystanie z „Routera” może być niedozwolone lub jego użycie może być ograniczone w zależności od przepisów i ograniczeń dostawcy Internetu. Szczegółowych informacji na ten temat należy szukać u swojego dostawcy Internetu.
- Sieć bezprzewodowa pracuje na częstotliwości radiowej 2,4 GHz, która jest również używana przez inne urządzenia gospodarstwa domowego, takie jak telefony bezprzewodowe, urządzenia **Bluetooth**, kuchenki mikrofalowe i może być przez nie zakłócana.
- Wyłącz wszystkie nieużywane urządzenia sieciowe w lokalnej sieci domowej. Niektóre urządzenia mogą obciążać sieć.
- Aby uzyskać lepszą transmisję, umieść odtwarzacz jak najbliżej punktu dostępowego.
- W niektórych przypadkach, umieszczenie punktu dostępowego lub routera bezprzewodowego na wysokości co najmniej 0,45 m (1,5 ft) może poprawić odbiór.
- Przybliż do punktu dostępowego lub zmień orientację odtwarzacza tak, aby pomiędzy nim a punktem dostępowym nie było żadnych przeszkód.
- Jakość odbioru bezprzewodowego zależy od wielu czynników, takich jak typ punktu dostępowego, odległość pomiędzy odtwarzaczem a punktem dostępowym i umiejscowieniem odtwarzacza.
- Ustaw swój punkt dostępowy lub router bezprzewodowy na tryb Infrastructure. Tryb Ad-hoc nie jest obsługiwany.

Konfiguracja początkowa

Przy pierwszym uruchomieniu urządzenia, na ekranie pojawia się kreator konfiguracji początkowej. W kreatorze konfiguracji początkowej należy wybrać język oraz dokonać ustawień sieci.

1. Naciśnij (ZASILANIE).

Na ekranie pojawia się kreator ustawień początkowych.

2. Użyj $\wedge/\vee/\lt;/\gt$, aby wybrać język wyświetlania i naciśnij ENTER ().



3. Po sprawdzeniu Terms of Service, zaznacz [Zgadzam się] w celu korzystania z Premium Service i aktualizacji oprogramowania. Przeczytaj tekst odnośnie przygotowań dla ustawień sieci, wykonaj polecenia, a następnie, podczas gdy podświetlana jest opcja [Start], naciśnij ENTER ().



Jeżeli podłączona jest sieć przewodowa, ustawienie sieci zostanie automatycznie zakończone.

4. Na ekranie wyświetlone zostaną wszystkie dostępne sieci. Przy pomocy \wedge/\vee wybierz [Sieć przewodowa] lub odpowiedni SSID dla sieci bezprzewodowej i naciśnij ENTER ().

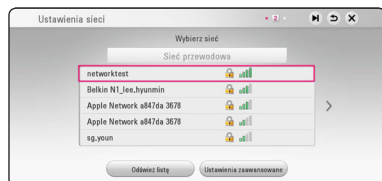

Jeżeli w punkcie dostępowym jest zabezpieczenie, wówczas należy wpisać kod zabezpieczający.

5. Użyj $\wedge/\vee/\lt;/\gt$, aby wybrać tryb IP [Dynamiczny] lub [Stacyczny]. W normalnym przypadku należy wybrać tryb [Dynamiczny], aby adres IP był przypisywany automatycznie.

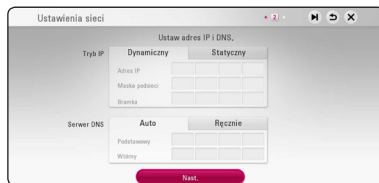

6. Wybierz [Nast.] i naciśnij ENTER (), aby zastosować ustawienia sieci.

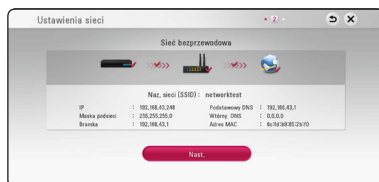

Na ekranie wyświetlany jest status połączenia sieciowego.

Szczegóły dotyczące ustawień sieci, patrz „Przyłączanie do sieci domowej” na stronie 19.

7. Wybierz opcję [Nast.] i naciśnij ENTER ().
8. Naciśnij ENTER (), aby sprawdzić dźwięki testowe z głośników.



Po weryfikacji sygnałów testowych, podczas gdy podświetlony jest komunikat [Stop], należy naciśnąć ENTER (). Wybierz opcję [Nast.] i naciśnij ENTER ().

- Możesz automatycznie słuchać dźwięku telewizora przez głośniki tego urządzenia, gdy telewizor jest włączony.



Naciśnij **▲** w celu przesunięcia i naciśnij **</>**, aby wybrać [Wi.] lub [Wył.]. Wybierz opcję [Nast.] i naciśnij ENTER (⊙).

- Sprawdź wszystkie ustawienia dokonane w poprzednich krokach.

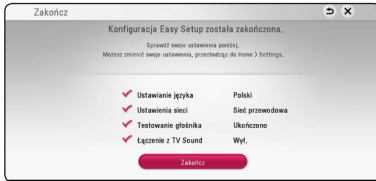

Aby zakończyć konfigurację początkową naciśnij ENTER (⊙), gdy wybrana jest opcja [Zakończ]. Jeżeli jakieś ustawienia trzeba zmienić, przy pomocy **▲/▼/</>** wybierz **↶** i naciśnij ENTER (⊙).

- Wyświetla przewodnik prywatnego trybu dźwięku. Naciśnij ENTER (⊙).



- Wyświetla instrukcję korzystania z treści online z użyciem LG AV Zdalne. Naciśnij ENTER (⊙).



Ustawienia

Ustawienia opcji konfiguracji

W menu [Ustawienia] otwieracza możesz zmienić ustawienia urządzenia.

- Naciśnij HOME (🏠).



- Użyj **</>**, aby wybrać opcję [Ustawienia] i naciśnij ENTER (⊙). Pojawia się menu ustawień [Ustawienia].



- Za pomocą **▲/▼** wybierz pierwszą opcję ustawienia, a następnie naciśnij **>**, aby przejść do drugiego poziomu.



- Za pomocą **▲/▼** wybierz drugą opcję ustawienia, a następnie naciśnij ENTER (⊙), aby przejść do trzeciego poziomu.

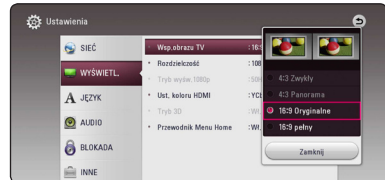

- Użyj przycisków **▲/▼**, aby wybrać żądane ustawienie, a następnie naciśnij ENTER (⊙) w celu potwierdzenia wyboru.

Menu [SIEĆ]

Ustawienia [SIEĆ] są potrzebne dla uaktualniania oprogramowania, BD-Live oraz usług sieciowych.

Ust. połączenia

Jeżeli twoja sieć domowa jest gotowa do podłączenia odtwarzacza, należy ustawić jego komunikację sieciową na połączenie przewodowe lub bezprzewodowe. (Patrz „Przyłączanie do sieci domowej” na stronie 19.)

Status połączenia

Jeżeli chcesz sprawdzić status sieci na tym odtwarzaczu, wybierz opcję [Status połączenia] i naciśnij ENTER (⏻), aby sprawdzić, czy zostało nawiązane połączenie z siecią i z Internetem.

Połączenie BD-LIVE

Możesz ograniczyć dostęp do Internetu, gdy używane są funkcje BD-Live.

[Dozwolone]

Dostęp do Internetu jest dozwolony dla wszystkich zawartości BD-Live.

[Częściowo dozwolone]

Dostęp do Internetu jest dozwolony tylko dla zawartości BD-Live, które mają certyfikaty właściciela zawartości. Dostęp do Internetu i funkcje AACs Online są niedozwolone dla wszystkich zawartości BD-Live bez certyfikatu.

[Zakazane]

Dostęp do Internetu jest niedozwolony dla wszystkich zawartości BD-Live.

Ustawienia Smart Service

[Ustawienia krajowe]

Wybierz swój obszar dla wyświetlania odpowiednich treści online.

[Inicjalizuj]

W zależności od regionu, funkcja [Initialize] może nie być dostępna.

Nazwa urządzenia

Przy pomocy klawiatury wirtualnej można nadać sieci nazwę. Odtwarzacz ten będzie rozpoznawany po wprowadzonej w sieci nazwie.

Odtwarzanie sieciowe

Funkcja ta pozwala sterować odtwarzaniem przesyłanym z serwera DLNA poprzez smartfon z certyfikatem DLNA. Większość smartfonów z certyfikatem DLNA posiada funkcję sterowania odtwarzaniem w twojej sieci domowej. Włącz tę opcję [Wi.], aby pozwolić na sterowanie urządzeniem przez smartfon. Więcej informacji patrz instrukcja obsługi smartfona z certyfikatem DLNA lub aplikacji.

! Uwaga

- Niniejsze urządzenie oraz smartfon z certyfikatem DLNA muszą być podłączone do tej samej sieci.
- Aby korzystać z funkcji odtwarzania sieciowego [Odtwarzanie sieciowe] przy pomocy smartfona z certyfikatem DLNA, należy przed podłączeniem do tego urządzenia nacisnąć przycisk HOME (🏠) i wyświetlić menu główne.
- Podczas sterowania urządzeniem poprzez funkcję odtwarzania sieciowego [Odtwarzanie sieciowe], pilot zdalnego sterowania może nie działać.
- Dostępne formaty plików opisane na stronie 64, nie zawsze będą obsługiwane przez funkcję odtwarzania sieciowego [Odtwarzanie sieciowe].

Menu [WYŚWIETL.]

Wsp. obrazu TV

Wybierz opcję proporcji obrazu telewizora w zależności od typu twojego telewizora.

[4:3 Zwykły]

Wybierz dla telewizora w standardzie 4:3. Wyświetla obraz kinowy z paskami u góry i u dołu ekranu.

[4:3 Panorama]

Wybierz dla telewizora w standardzie 4:3. Przycina szeroki obraz po obu stronach tak, by wypełnić cały ekran telewizora. Obie strony obrazu są wycięte.

[16:9 Oryginalne]

Wybierz dla telewizora w standardzie 16:9. Obraz 4:3 wyświetlany jest w oryginalnej wielkości 4:3, z czarnymi pasami znajdującymi się po lewej i prawej stronie.

[16:9 Pełny]

Wybierz dla telewizora w standardzie 16:9. Obraz 4:3 jest dopasowywany w poziomie (proporcjonalnie) tak, aby wypełnił cały ekran.

! Uwaga

Nie możesz wybrać opcji [4:3 Zwykły] i [4:3 Panorama], gdy ustawiona jest rozdzielczość wyższa niż 720p.

Rozdzielczość

Ustawia rozdzielczość wyjściową sygnału HDMI wideo. Patrz strona 15, aby uzyskać szczegóły na temat ustawienia rozdzielczości.

[Auto]

Jeżeli gniazdo HDMI OUT jest podłączone do telewizora, który podaje informacje o wyświetlaniu (EDID), automatycznie wybierana jest najlepsza rozdzielczość odpowiadająca podłączonemu telewizorowi.

[576p]

Daje na wyjściu 576 linii wideo progresywnego.

[720p]

Daje na wyjściu 720 linii wideo progresywnego.

[1080i]

Daje na wyjściu 1080 linii wideo międzyliniowego.

[1080p]

Daje na wyjściu 1080 linii wideo progresywnego.

Tryb wyśw. 1080p

Gdy rozdzielczość jest ustawiona na 1080p, wybierz [24Hz] dla płynnego wyświetlania materiału filmowego (1080p/24 Hz) na wyświetlaczu z funkcją HDMI, kompatybilną z rozdzielczością (1080p/24 Hz).

! Uwaga

- Po wybraniu [24 Hz], mogą wystąpić zakłócenia obrazu przy przełączaniu materiału wideo i filmu. W takim przypadku wybierz [50 Hz].
- Nawet po ustawieniu opcji [Tryb wyśw. 1080p] na [24 Hz], jeżeli telewizor nie jest kompatybilny z rozdzielczością 1080p/24 Hz, bieżąca częstotliwość sygnału wideo zostanie ustawiona na 50 Hz, aby odpowiadała formatowi źródłowemu wideo.

Ust. koloru HDMI

Wybierz typ wyjścia z gniazda HDMI OUT. Dla tych ustawień, patrz do instrukcji obsługi telewizora.

[YCbCr]

Wybierz przy podłączaniu do telewizora HDMI.

[RGB]

Wybierz przy podłączaniu do telewizora DVI.

Tryb 3D

Wybierz tryb wyjściowy dla odtwarzania płyty Blu-ray 3D. (Funkcja ta jest dostępna tylko wówczas, gdy podłączony jest telewizor 3D.)

[Wł.]

Płyta Blu-ray 3D będzie odtwarzana w trybie 3D.

[Wył.]

Płyta Blu-ray 3D będzie odtwarzana tak jak zwykła płyta BD-ROM 2D.

Przewodnik Menu Home

Ta funkcja umożliwia wyświetlanie lub wyłączenie pęcherzyka prowadzącego w menu [HOME]. Ustaw tę opcję na [Wł.], aby wyświetlać pomoc.

Menu [JĘZYK]

Wyświetlanie menu

Wybierz język dla menu konfiguracji [Ustawienia] oraz dla wyświetlacza ekranowego.

Menu płyty / Audio płyty / Napisy płyty

Wybierz preferowany język dla ścieżki audio (audio płyty), napisów oraz menu płyty.

[Oryginalne]

Wybiera oryginalny język, w którym została nagrana płyta.

[Inny]

Naciśnij ENTER (⏏), aby wybrać inny język. Naciskaj klawisze numeryczne, a następnie ENTER (⏏), aby wprowadzić odpowiedni 4-cyfrowy numer, według listy kodów języków na stronie 69.

[Wył.] (Tylko napisy płyty)

Wyłącza napisy.



Uwaga

Twoje ustawienie języka może nie działać w zależności od płyty.

Menu [AUDIO]

Każda płyta zawiera wiele opcji wyjścia dźwięku. Ustaw opcje Audio urządzenia zgodnie z typem używanego systemu audio.

! Uwaga

Ponieważ na typ wyjścia audio ma wpływ wiele czynników, patrz „Specyfikacje wyjścia audio” na stronie 67.

Wyjście cyfrowe

[Auto]

Wybierz, jeżeli podłączasz gniazda HDMI OUT do urządzenia wyposażonego w dekodery LPCM, Dolby Digital, Dolby Digital Plus, Dolby TrueHD, DTS oraz DTS-HD.

[PCM]

Wybierz, jeżeli podłączasz gniazda HDMI OUT do urządzenia wyposażonego w dekodery cyfrowe.

[Powtórne kod. DTS]

Wybierz, jeżeli podłączasz gniazda HDMI OUT do urządzenia wyposażonego w dekodery cyfrowe DTS.

! Uwaga

- Jeżeli opcja wyjścia cyfrowego [Wyjście cyfrowe] ustawiona jest na [Auto], dźwięk może być wysyłany jako strumień bitów. Jeżeli informacja odnośnie strumienia nie jest wykrywana z urządzenia HDMI przy pomocy EDID, dźwięk może być wysyłany jako PCM.
- Jeżeli opcja [Wyjście cyfrowe] ustawiona jest na [Powtórne kod. DTS], sygnał audio DTS Re-encode przesyłany jest dla płyt BD-ROM z wtórnym dźwiękiem audio, natomiast oryginalny dźwięk przesyłany jest dla innych płyt (np. [Auto]).
- Ustawienie to nie jest dostępne dla sygnałów wejściowych pochodzących z urządzeń zewnętrznych.

DRC (Kontrola dynamiki sygnału)

Funkcja ta umożliwia słuchanie dźwięków filmu przy niższej głośności, bez utraty ich wyrazistości.

[Auto]

Zakres dynamiczny wyjścia audio Dolby TrueHD jest wyszczególniony osobno. Natomiast zakres dynamiczny Dolby Digital oraz Dolby Digital Plus obsługiwane są tak samo jak w trybie [Wł.].

[Wł.]

Ogranicza zakres dynamiczny wyjścia audio dla Dolby Digital, Dolby Digital Plus lub Dolby TrueHD.

[Wył.]

Wyłącza tę funkcję.

! Uwaga

Ustawienie DRC można zmienić tylko wtedy, gdy płyta nie jest włożona lub urządzenie jest w trybie całkowitego zatrzymania.

Ustawienia

Aby uzyskać najlepszy dźwięk, użyj ekranu ustawiania głośników w celu określenia głośności podłączonych głośników i ich odległości od miejsca, w którym znajduje się słuchacz. Użyj testu, aby wyregulować głośność głośników na tym samym poziomie.



[Głośnik]

Wybierz głośnik, który chcesz wyregulować.

[Głośność]

Ustaw moc wyjściową wybranego głośnika.

[Odległość]

Ustaw odległość wybranego głośnika od pozycji słuchacza.

[Test/ Wył. ton testowy]

Głośniki wyemitują sygnał testowy.

[OK]

Potwierdzenie ustawień.

HD AV Synch

Czasem w telewizorach cyfrowych pojawia się opóźnienie pomiędzy obrazem i dźwiękiem. Jeśli tak się stanie możesz to wyregulować, ustawiając opóźnienie dźwięku tak, że dźwięk „poczeka” na obraz; jest to nazywane HD AV Sync. Za pomocą < > możesz wybrać długość opóźnienia – pomiędzy 0 a 300 ms.

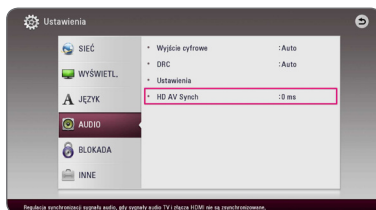

Menu [BLOKADA]

Ustawienia [BLOKADA] mają wpływ tylko na odtwarzanie płyt Blu-ray i DVD.

Aby uzyskać dostęp do zablokowanych [BLOKADA] ustawień, musisz wprowadzić ustanowiony wcześniej 4-cyfrowy kod.

Jeżeli kod nie został jeszcze ustanowiony, zostaniesz poproszony, aby to zrobić. Wprowadź dwukrotnie 4-cyfrowe hasło i naciśnij ENTER (⏻), aby utworzyć nowe hasło.

Hasło

Możesz utworzyć lub zmienić hasło.

[Zaden]

Wprowadź dwukrotnie 4-cyfrowe hasło i naciśnij ENTER (⏻), aby utworzyć nowe hasło.

[Zmień]

Wprowadź aktualne hasło i naciśnij ENTER (⏻). Wprowadź dwukrotnie 4-cyfrowe hasło i naciśnij ENTER (⏻), aby utworzyć nowe hasło.

Jeśli zapomnisz swojego hasła

Jeżeli zapomniałeś hasła, możesz je skasować wykonując poniższe kroki:

1. Usuń płytę znajdującą się w odtwarzaczu.
2. Zaznacz opcję [Hasło] z menu [Ustawienia].
3. Przy pomocy przycisków numerycznych wprowadź kod „210499”. Hasło zostanie skasowane.

! Uwaga

Jeśli wpisałeś go błędnie, przed naciśnięciem przycisku ENTER (⏻), naciśnij CLEAR. Następnie wprowadź poprawne hasło.

Ocena DVD

Blokuje odtwarzanie ocenionych na podstawie zawartości płyt DVD. (Nie wszystkie płyty mają ocenę.)

[Ocena 1-8]

Ocena jeden (1) jest najbardziej restrykcyjna, a ocena osiem (8) jest najmniej restrykcyjna.

[Odblokuj]

Po wybraniu opcji [Odblokuj], kontrola rodzicielska jest nieaktywna i odtwarzane są wszystkie płyty.

Ocena Płyta Blu-ray

Ustaw limit wieku dla odtwarzanych płyt BD-ROM. Przy użyciu przycisków numerycznych wprowadź limit wieku dla odtwarzania płyt BD-ROM.

[255]

Wszystkie płyty BD-ROM mogą być odtwarzane.

[0-254]

Zabrania odtwarzania BD-ROM z odpowiednią oceną nagranych na nich.

! Uwaga

[Ocena Płyta Blu-ray] będzie zastosowane tylko do płyt Blu-ray, które zawierają zaawansowaną kontrolę oceny (Advanced Rating Control).

Kod regionu

Wpisz kod regionu, którego standardy były użyte do oceny kategorii płyty DVD, w oparciu o listę znajdującą się na stronie 68.

Menu [INNE]

Szybki start

Odtwarzacz ten może pozostać w trybie gotowości z niskim poborem mocy, dzięki czemu może się natychmiast uruchamiać bez opóźnienia w czasie. Ustaw tę opcję na [Wł.], aby aktywować funkcję [Szybki start].

! Uwaga

- Jeżeli opcja [Szybki start] jest ustawiona na [Wł.] i zasilanie sieciowe zostanie przypadkowo włączone na skutek awarii itp., odtwarzacz włączy się automatycznie do stanu gotowości. Przed przystąpieniem do obsługi odtwarzacza, prosimy odczekać chwilę, aż przejdzie on do stanu gotowości.
- Gdy [Szybki start] jest ustawione na [Wł.], pobór mocy będzie większy niż w przypadku ustawienia [Szybki start] na [Wył.].

Automatyczne wyłączenie

Wygaszacz ekranu uruchomi się, po pozostawieniu odtwarzacza w trybie zatrzymania przez około 5 minut. Jeżeli ustawisz tę opcję na [Wł.], urządzenie wyłączy się automatycznie po 15 minutach wyświetlania wygaszacza ekranu. Ustaw tę opcję na [Wył.], aby pozostawić włączony wygaszacz ekranu, aż do momentu użycia urządzenia.

! Uwaga

Po włączeniu funkcji [Automatyczne wyłączenie] w menu ustawień, gdy główne urządzenie nie jest podłączone do urządzenia zewnętrznego i nie będzie używane przez 20 minut, wyłączy się samoistnie w celu zmniejszenia zużycia energii. Urządzenie zachowuje się podobnie po sześciu godzinach od podłączenia urządzenia głównego do innego urządzenia za pomocą wejścia analogowego.

Jak rozłączyć połączenie z siecią bezprzewodową lub urządzenie bezprzewodowe

Wyłączyć urządzenie.

Łączenie z TV Sound

Możesz automatycznie słuchać dźwięku telewizora przez głośniki tego urządzenia, gdy telewizor jest włączony.



Naciśnij \wedge w celu przesunięcia i naciśnij \langle / \rangle , aby wybrać [Wł.] lub [Wył.]. Wybierz opcję [OK] i naciśnij ENTER (⊙).

! Uwaga

Podczas gdy funkcje [Łączenie z TV Sound] oraz [Szybki start] są włączone oraz jednostka jest wyłączona, wówczas gdy poprzednio sparowane urządzenie **Bluetooth** spróbuje się połączyć, jednostka główna włączy się automatycznie.

Inicjalizacja

[Ustawienia fabryczne]

Można zresetować odtwarzacz do jego oryginalnych ustawień fabrycznych.

[Kasowanie pam. Blu-ray]

Inicjalizuje zawartość BD-Live z podłączonej pamięci USB.

! Uwaga

Jeżeli zresetujesz odtwarzacz do jego ustawień fabrycznych za pomocą opcji [Ustawienia fabryczne], wówczas będzie trzeba ponownie skonfigurować wszystkie ustawienia dla serwisów on-line oraz sieciowe.

Oprogramowanie

[Informacje]

Wyświetla bieżącą wersję oprogramowania.

[OSS Notice]

Pojawi się uwaga dotycząca oprogramowania LGE typu otwartego – Open Source Software Notice

[Aktualizuj]

Można dokonać aktualizacji oprogramowania przez podłączenie urządzenia bezpośrednio do serwera aktualizacji (strona 62).

SIMPLINK / ARC

- Funkcja SIMPLINK umożliwia sterowanie tym urządzeniem za pomocą pilota do telewizora LG.
- Funkcja ARC umożliwia telewizorowi z HDMI przesłanie strumienia audio do HDMI OUT tego odtwarzacza.

Ustaw tę opcję na [Wł.], aby aktywować funkcję [SIMPLINK /ARC]. (strona 15)

Czas letni

Gdy korzystasz z aplikacji BBC, funkcja ta ustawia czas do przodu o jedną godzinę - czas letni (GMT+1).

[Wł.]

Ustawia czas do przodu o jedną godzinę.

[Wył.]

Wyłącza tę funkcję.

Warunki usługi

Pojawi się Polityka prywatności dla odtwarzacza Blu-ray Disc™. Aby korzystać z Usługi Premium i aktualizacji oprogramowania, zaznacz [Zgadzam się].

Efekt dźwiękowy

Możesz wybrać odpowiedni tryb dźwięku. Naciśnij wielokrotnie SOUND EFFECT aż w okienku wyświetlacza lub na ekranie telewizora pojawi się żądany tryb. Wyświetlane elementy dla korektora mogą się różnić w zależności od źródła dźwięku oraz ustawionych efektów.

[Standard]: Możesz cieszyć się zoptymalizowanym dźwiękiem.

[Music]: Możesz cieszyć się komfortowym i naturalnym dźwiękiem.

[Cinema]: Możesz cieszyć się bardziej realistycznym i przestrzennym dźwiękiem.

[Flat]: Zapewnia zbalansowany dźwięk.

[Boost]: Wzmacnia zakres środkowy dźwięku.

[Treble / Bass]: Wzmacnia tony wysokie oraz niskie.

[Football]: Podczas oglądania transmisji meczów można cieszyć się wrażeniem przebywania na stadionie.

[Bass Blast]: Wzmocnienie efektu dźwięku niskotonowego z przednich głośników i subwoofera.

[Zasil. prz.]: Możesz cieszyć się bardziej harmonicznym dźwiękiem. Tryb ten jest odpowiedni dla wszystkich głośników ustawionych w rzędzie.

Ustawianie [EQ Użytkownika]

Możesz ustawić dźwięk poprzez podniesienie lub obniżenie poziomu określonej częstotliwości. Naciśnij USER EQ.

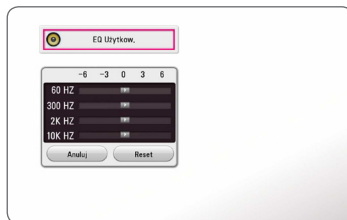

1. Przy pomocy \wedge / \vee wybierz żądaną częstotliwość.
2. Przy pomocy $< / >$ wybierz żądany poziom.

Wybierz opcję [Cancel] i naciśnij ENTER (Ⓞ), aby anulować ustawienie.

Wybierz opcję [RESET], a następnie naciśnij ENTER (Ⓞ), aby wyzerować wszystkie ustawienia.

Ekran menu Home

Korzystanie z menu [Główne]

Menu główne pojawia się po naciśnięciu HOME (🏠). Użyj \wedge / \vee / \leftarrow / \rightarrow , aby wybrać kategorię i naciśnij ENTER (⊙).



- | | |
|----------|--|
| 1 | [Film] – Odtwarza zawartość wideo. |
| 2 | [Zdjęcia] – Odtwarza zawartość zdjęć. |
| 3 | [Muzyka] – Odtwarza zawartość audio. |
| 4 | [Premium] – Wyświetla główny ekran Premium. (strona 53) |
| 5 | [Wejście] – Przełącza między źródłami wejściowymi. |
| 6 | [Ustawienia] – Ustawienia systemu. |

Odtwarzanie z urządzeń podłączonych

Odtwarzanie płyty

BD DVD AVCHD ACD

1. Naciśnij \triangle (OPEN/CLOSE) i połóż płytę na podajniku.
2. Naciśnij \triangle (OPEN/CLOSE), aby zamknąć podajnik płyty.
3. Naciśnij HOME (🏠).
4. Wybierz [Film] lub [Muzyka] i tę ikonę.

! Uwaga

- Funkcje odtwarzania, opisane w tym podręczniku, nie są dostępne dla wszystkich plików i mediów. Niektóre funkcje mogą być ograniczone z powodu wielu czynników.
- W zależności od tytułów BD-ROM, dla poprawnego odtwarzania może być konieczne podłączenie urządzenia USB.
- Niefinalizowane płyty formatu DVD-VR nie mogą być odtwarzane na tym urządzeniu.
- Niektóre płyty DVD-VR zapisane są przy pomocy danych CPRM przy pomocy NAGRYWARKI DVD. To urządzenie nie obsługuje takich typów płyt.

Odtwarzanie płyt Blu-ray 3D

BD

Urządzenie to może odtwarzać płyty Blu-ray 3D, które zawierają oddzielne widoki dla lewego oraz prawego oka.

Przygotowanie

Aby odtwarzać Blu-ray 3D w stereoskopowym trybie 3D, należy:

- Sprawdzić, czy telewizor jest typu 3D oraz czy posiada złącze HDMI.
- Założyć odpowiednie okulary 3D, aby cieszyć się trójwymiarowym obrazem 3D.
- Sprawdzić, czy płyta BD-ROM jest typu Blu-ray 3D.
- Przy pomocy kabla HDMI (kabel Typ A, High Speed HDMI™) należy połączyć wyjście HDMI odtwarzacza z wejściem HDMI telewizora.

1. Naciśnij HOME (🏠) i ustaw opcję [Tryb 3D] w menu [Ustawienia] na [Wł.] – włączona (strona 28).
2. Naciśnij ▲ (OPEN/CLOSE) i połóż płytę na podajniku.
3. Naciśnij ▲ (OPEN/CLOSE), aby zamknąć podajnik płyty.
Odtwarzanie rozpocznie się automatycznie.
4. Dalsze wskazówki patrz instrukcja obsługi telewizora 3D-ready.

Może okazać się konieczna regulacja ustawień wyświetlania lub ustawień telewizora dla polepszenia efektu trójwymiarowego 3D.

! Ostrożnie

- Oglądanie filmów 3D przez dłuższy czas może powodować zmęczenie lub zawroty głowy.
- Nie jest zalecane oglądanie filmów w trybie 3D dla osób niepełnosprawnych, dzieci oraz kobiet w ciąży.
- Jeżeli podczas oglądania filmów 3D odczuwasz bóle głowy, zmęczenie lub senność, wyłącz odtwarzanie i odpocznij do momentu, aż poczujesz się dobrze.

Odtwarzanie pliku z płyty/urządzenia USB

MOVIE MUSIC PHOTO

Ten odtwarzacz może odtworzyć filmy, muzykę oraz zdjęcia zapisane na płycie lub urządzeniu USB.

1. Włóż płytę z danymi lub podłącz urządzenie USB.

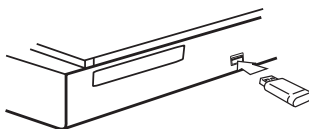

Gdy podłączysz urządzenie USB w menu HOME, odtwarzacz odtworzy automatycznie plik audio znajdujący się w pamięci urządzenia USB. Jeżeli w pamięci USB znajdują się pliki różnego typu, pojawi się menu wyboru typu pliku.

Ładowanie pliku może zająć kilka minut w zależności od ilości zawartości zapisanej w urządzeniu pamięci USB. Naciśnij ENTER (⊙), gdy wybrane jest [Anuluj], aby zatrzymać ładowanie.

2. Naciśnij HOME (🏠).
3. Za pomocą </> wybierz opcję [Film], [Zdjęcia] lub [Muzyka], a następnie naciśnij V.
4. Wybierz opcję płyty lub USB i naciśnij ENTER (⊙).

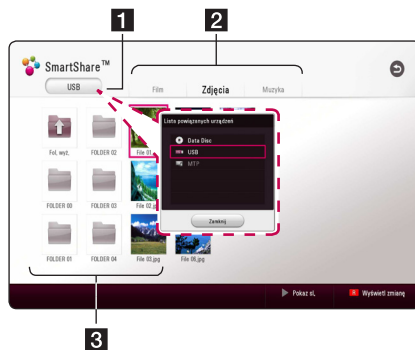

- 1 Wyświetla wszystkie urządzenia połączone.
- 2 Wyświetla zawartość wideo, foto lub audio.
- 3 Wyświetla plik lub folder na urządzeniu połączonym.

5. Wybierz plik przy pomocy ▲/▼/◀/▶ i naciśnij ►(PLAY) lub ENTER (⊙), aby odtworzyć ten plik.

Uwagi dot. urządzenia USB

- Ten odtwarzacz obsługuje pamięć/dysk zewnętrzny USB sformatowane w FAT32 i NTFS przy dostępie do plików (muzyka, zdjęcia, film). Jednakże dla BD-Live należy używać pamięć USB / dysku zewnętrznego HDD sformatowanych w FAT32.
- To urządzenie wspiera do 4 partycji w urządzeniu USB.
- Nie wolno odłączać urządzenia USB podczas działania (odtwarzanie itp.)
- Urządzenie zewnętrzne USB, które wymaga instalacji dodatkowego oprogramowania przy podłączeniu do komputera, nie będzie obsługiwane.
- Urządzenie USB: Urządzenie USB kompatybilne z USB1.1 i USB2.0.
- Mogą być odtwarzane pliki z filmami, muzyką i zdjęciami. Zobacz odpowiednie strony, w celu uzyskania szczegółów odtwarzania poszczególnych plików.
- Aby zapobiec utracie danych, zalecane jest regularne wykonywanie kopii zapasowych.
- Jeżeli korzystasz z przedłużacza USB, koncentratora USB HUB lub czytnika kart USB, urządzenie USB może nie być rozpoznane.
- Niektóre urządzenia USB mogą nie pracować z tym urządzeniem.
- Niektóre aparaty cyfrowe i telefony komórkowe nie są obsługiwane.
- Gniazda USB urządzenia nie można podłączyć do komputera PC. Urządzenie nie może być używane jako pamięć zewnętrzna.

Odtwarzanie pliku na urządzeniu Android

MOVIE MUSIC PHOTO

Urządzenie to może odtwarzać filmy, muzykę i zdjęcia z urządzenia Android.

1. Podłącz urządzenie Android przy pomocy kabla USB. Upewnij się, że MTP jest aktywowane na urządzeniu Android.

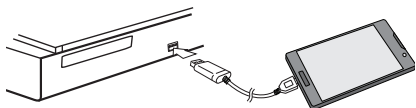

2. Naciśnij HOME (🏠).
3. Za pomocą </> wybierz opcję [Film], [Zdjęcia] lub [Muzyka], a następnie naciśnij V.
4. Przy pomocy </> wybierz opcję [MTP] i naciśnij ENTER (⊙).

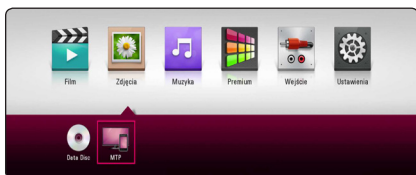

Ładowanie pliku może zająć kilka minut w zależności od ilości zawartości zapisanej w urządzeniu Android.

5. Wybierz plik przy pomocy ▲/▼/◀/▶ i naciśnij ►(PLAY) lub ENTER (⊙), aby odtworzyć ten plik.

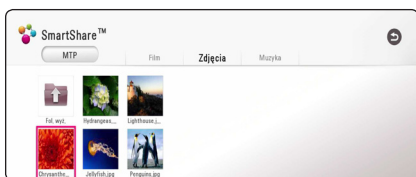

Uwagi dotyczące podłączenia urządzenia Android

- Jednostka ta obsługuje tylko urządzenia MTP (Media Transfer Protocol) z systemem Android (zalecana wersja 4.0 lub nowsza).
- Nie wolno odłączać urządzenia Android podczas działania (odtworzenie itp.).
- Mogą być odtwarzane pliki z filmami, muzyką i zdjęciami. Zobacz odpowiednie strony, w celu uzyskania szczegółów odtwarzania poszczególnych plików.
- Aby zapobiec utracie danych, zalecane jest regularne wykonywanie kopii zapasowych.
- Jeżeli korzystasz z przedłużacza USB, koncentratora USB HUB lub czytnika kart USB, urządzenie Android może nie być rozpoznane.
- Niektóre urządzenia Android mogą nie pracować z tą jednostką.
- Jeżeli używasz MTP, odtwarzanie niektórych plików muzyki, zdjęć, filmów lub napisów może nie działać w zależności od urządzenia Android.

Odtwarzanie pliku z serwera sieciowego

MOVIE MUSIC PHOTO

Ten odtwarzacz może odtwarzać pliki z filmami, muzyczne lub ze zdjęciami, znajdujące się na serwerze DLNA za pośrednictwem sieci domowej.

1. Sprawdź podłączenie sieci oraz ustawienia (strona 19).
2. Naciśnij HOME (🏠).
3. Za pomocą </> wybierz opcję [Film], [Zdjęcia] lub [Muzyka], a następnie naciśnij **V**.

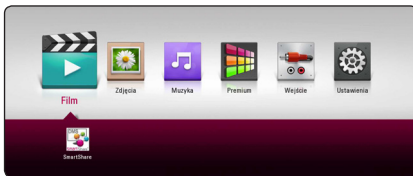

4. Wybierz serwer DLNA z listy za pomocą </> i naciśnij ENTER (Ⓞ).

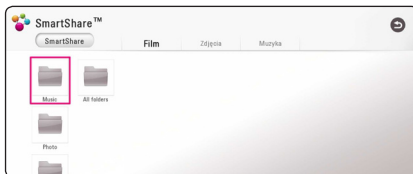

5. Wybierz plik przy pomocy **^**/**v**/**</>** i naciśnij **▶**(PLAY) lub ENTER (Ⓞ), aby odtworzyć ten plik.

! Uwaga

- Wymagania dla pliku są opisane na stronie 64.
- Miniaturki plików nieodtwarzalnych mogą być wyświetlone, ale pliki te nie mogą być odtworzone na tym odtwarzaczu.
- Nazwa pliku z napisami musi być taka sama jak pliku z filmem i oba pliki muszą być w tym samym folderze.
- Stan sieci domowej może mieć wpływ na jakość odtwarzania i pracy.
- Mogą wystąpić problemy połączenia w zależności od środowiska twojego serwera.
- Aby komputer działał jako serwer DLNA, należy zainstalować na nim oprogramowanie SmartShare PC. (strona 40)

Wykorzystanie Home Network Server dla komputera PC

Przed podłączeniem do komputera oraz możliwością odtwarzania plików należy wcześniej zainstalować na danym komputerze oprogramowanie SmartShare PC.

Informacje dot. oprogramowania SmartShare PC

SmartShare PC to oprogramowanie do dzielenia na tym urządzeniu filmów, muzyki i zdjęć zapisanych na twoim komputerze jako serwerze mediów cyfrowych.

Pobieranie oprogramowania SmartShare PC

! Uwaga

Jeżeli dołączona jest płyta SmartShare PC Software, można zainstalować oprogramowanie SmartShare PC na komputerze PC.

1. Uruchom komputer, wejdź na stronę <http://www.lg.com>. W razie potrzeby wybierz swój region.
2. Kliknij zakładkę wsparcia.
3. Wpisz nazwę twojego modelu w pasku wyszukiwania, podanego na okładce instrukcji użytkownika.
4. Znajdź i pobierz plik „SmartShare PC Software”.

Instalowanie oprogramowania SmartShare PC

1. Przed instalacją zamknij wszystkie uruchomione programy, włączając w to firewall i programy antywirusowe.
2. Rozpakuj i kliknij dwukrotnie „Setup.exe” w celu zainstalowania oprogramowania SmartShare PC. Instalacja jest przygotowana i pojawia się kreator instalacji.
3. Podążaj za wskazówkami pokazywanymi przez kreatora instalacji.
4. Kliknij przycisk [Exit], aby zakończyć instalację.

! Uwaga

- Oprogramowanie SmartShare PC nie jest obsługiwane przez Mac OS.
- Dostarczone oprogramowanie SmartShare PC to specjalna edycja, umożliwiająca dzielenie plików i folderów tylko z tym odtwarzaczem.
- Ten podręcznik objaśnia obsługę oprogramowania SmartShare PC na przykładzie wersji angielskiej. Przestrzegaj objaśnienia odnoszącego się do aktualnych funkcji twojej wersji językowej.

Współdzielenie plików i folderów

Musisz udostępnić na swoim komputerze folder zawierający filmy, muzykę i/lub zdjęcia, aby odtwarzać je na tym urządzeniu.

Ta część objaśnia procedurę wyboru udostępnianych folderów na twoim komputerze.

1. Podwójnie kliknij jego ikonę „SmartShare”.
2. Kliknij na środku ikony [Movie], [Photo] lub [Music], a następnie [Settings] ustawienia w górnym prawym narożniku programu SmartShare PC. Na ekranie pojawia się menu [Settings] ustawienia.
3. Kliknij zakładkę [My Shared Contents] moja udostępniana zawartość, a następnie ikonę . Na ekranie pojawia się menu [Add/Remove Shared Folders] dodaj/usuń udostępniane foldery.
4. Kliknij folder zawierający pliki, które chcesz udostępnić, a następnie kliknij [OK]. Zaznaczony folder jest dodawany do [My Shared Contents] moja udostępniana zawartość, następnie należy kliknąć [OK] na dole menu [Settings] ustawienia.
5. Upewnij się w zakładce [Service], że usługa SmartShare została uruchomiona.

! Uwaga

- Jeżeli udostępnione foldery lub pliki nie są wyświetlane na odtwarzaczu, kliknij [My Shared Contents] moja udostępniana zawartość w menu [Settings] ustawienia, a następnie ikonę .
- Aby uzyskać więcej informacji kliknij [HELP] pomoc w menu [Settings] ustawienia.

Wymagania systemowe

System minimum

- Procesor: Procesor Intel® 2.0 GHz lub AMD Sempron™ 2000+
- Pamięć: 1 GB wolnej pamięci RAM
- Karta graficzna: z pamięcią wideo 64 MB, minimalną rozdzielczością 1024 x 768 pikseli i 16-bitowym ustawieniem kolorów
- Wolne miejsce na dysku: 200 MB
- Windows® XP (Service Pack 2 lub wyższy), Windows Vista®, Windows® 7 lub wyższy
- Windows® Media Player® 11.0 lub wyższy
- Środowisko sieciowe: 100 Mb Ethernet, WLAN

System zalecany

- Procesor: Intel® Core™ Duo lub AMD Athlon™ 64X2, 1,7 GHz lub lepszy
- Pamięć: 2 GB wolnej pamięci RAM
- Karta graficzna: z pamięcią wideo 128 MB, minimalną rozdzielczością 1024 x 768 pikseli i 16-bitowym ustawieniem kolorów
- Wolne miejsce na dysku: 200 MB
- Windows® XP (Service Pack 2 lub wyższy), Windows Vista®, Windows® 7 lub wyższy
- Windows® Media Player® 11.0 lub wyższy
- Środowisko sieciowe: 100 Mb Ethernet, WLAN

Ogólne informacje o odtwarzaniu

Podstawowe operacje dla zawartości wideo i audio

Aby zatrzymać odtwarzanie

Naciśnij ■ (STOP) w czasie odtwarzania.

Aby wstrzymać odtwarzanie

Naciśnij II (PAUSE) w czasie odtwarzania.
Naciśnij ► (PLAY), aby wznowić odtwarzanie.

Odtwarzanie klatka po klatce (wideo)

Naciśnij II (PAUSE) w czasie odtwarzania wideo.
Naciskaj przycisk II (PAUSE), aby odtwarzać klatka po klatce.

Aby przeszukać do przodu lub do tyłu

Naciśnij ◀◀ lub ▶▶ w trakcie odtwarzania, aby odtwarzać szybko do przodu lub szybko do tyłu.

Naciskając wielokrotnie ◀◀ lub ▶▶, możesz wybierać różne prędkości odtwarzania.

Zwolnienie prędkości odtwarzania (wideo)

Gdy odtwarzanie jest wstrzymane, naciskając wielokrotnie ▶▶, możesz wybierać różne prędkości powolnego odtwarzania.

Aby przejść do następnego/ poprzedniego rozdziału/utworu/pliku

Wciśnij I◀◀ lub ▶▶I w trakcie odtwarzania w celu przejścia do następnego rozdziału/utworu/pliku lub powrotu do początku obecnie odtwarzanego rozdziału/utworu/pliku.

Wciśnij szybko dwa razy I◀◀, aby cofnąć się do poprzedniego rozdziału/utworu/pliku.

W folderze na liście plików serwera mogą występować pliki różnych typów jednocześnie. W takim przypadku naciśnij I◀◀ lub ▶▶I, aby przejść do poprzedniego lub następnego pliku tego samego typu.

Podstawowe operacje dla zdjęć

Aby odtworzyć pokaz slajdów

Naciśnij ► (PLAY), aby rozpocząć pokaz slajdów.

Aby zatrzymać pokaz slajdów

Naciśnij ■ (STOP) w czasie pokazu slajdów.

Aby wstrzymać pokaz slajdów

Naciśnij II (PAUSE) w czasie pokazu slajdów.
Naciśnij ► (PLAY), aby ponownie rozpocząć pokaz slajdów.

Aby przejść do następnego/ poprzedniego zdjęcia

W czasie wyświetlania zdjęcia na pełnym ekranie, naciśnij < lub >, aby przejść do poprzedniego lub następnego zdjęcia.

Korzystanie z menu płyty

BD DVD AVCHD

Aby wyświetlić menu płyty

Ekran menu może wyświetlić się najpierw po załadowaniu płyty, która zawiera menu. Jeżeli chcesz wyświetlić menu płyty w czasie odtwarzania, naciśnij DISC MENU.

Użyj przycisków ^ / V / < / > do nawigowania po menu.

Aby wyświetlić wyskakujące menu

Niektóre płyty BD-ROM zawierają wyskakujące menu, które pojawia się w czasie odtwarzania.

Naciśnij TITLE/POPUP w czasie odtwarzania i użyj przycisków ^ / V / < / > do nawigowania po menu.

Wznowienie odtwarzania

**BD DVD AVCHD MOVIE ACD
MUSIC**

W zależności od płyty urządzenie zapamiętuje punkt, w którym został naciśnięty **■** (STOP).

Jeżeli na ekranie na krótko pojawia się „**II ■** (Wznów Stop)”, naciśnij **▶** (PLAY), aby wznowić odtwarzanie (od określonej sceny).

Jeżeli dwukrotnie naciśniesz **■** (STOP) lub wyjmiesz płytę, na ekranie pojawi się „**■** (Zakończ Stop)”. Urządzenie wyczyści punkt zatrzymania.

! Uwaga

- Punkt wznowienia może być wyczyszczony po naciśnięciu przycisku (np. **⏻** (POWER), **⏏** (OPEN/CLOSE) itp.)
- Na płytach BD-ROM zawierających BD-J nie działa funkcja wznowienia odtwarzania.
- Podczas odtwarzania interaktywnego tytułu BD-ROM, urządzenie wejdzie w tryb zatrzymania zupełnego po naciśnięciu przycisku **■** (STOP) podczas odtwarzania.

Pamięć ostatniej sceny

BD DVD

Urządzenie to zapamiętuje ostatnią scenę z ostatnio oglądanej płyty. Ostatnia scena pozostaje w pamięci nawet po wyjęciu płyty lub wyłączeniu urządzenia. Po włożeniu płyty z zapamiętaną sceną, zostaje ona automatycznie przywołana.

! Uwaga

- Funkcja pamięci ostatniej sceny dla poprzedniej płyty jest kasowana w momencie odtworzenia innej płyty.
- Funkcja ta może nie działać w zależności od płyty.
- Na płytach BD-ROM zawierających BD-J nie działa funkcja pamięci ostatniej sceny.
- To urządzenie nie zapamiętuje ustawień płyty, jeżeli je wyłączysz przed rozpoczęciem odtwarzania.

Menu ekranowe

Możesz wyświetlić i ustawić wiele informacji i opcji dotyczących zawartości.

Aby kontrolować odtwarzanie wideo

BD DVD AVCHD MOVIE

Możesz sterować odtwarzaniem i ustawiać opcje w czasie odtwarzania filmów.

Naciśnij INFO/MENU () w czasie odtwarzania.

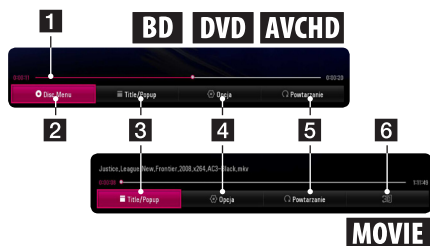

- 1 Pasek postępu** - Wyświetla bieżącą pozycję i całkowity czas odtwarzania.
- 2 [Menu płyty]** - Po naciśnięciu wchodzi do menu płyty.
- 3 [Title/Popup]** - Wyświetla menu tytułowe DVD lub wyskakujące menu BD-ROM, jeśli dostępne.
- 4 [Opcja]** - Wyświetla informacje o odtwarzaniu.
- 5 [Powtarzanie]** - Powtarzanie wybranej sekcji lub sekwencji. (strona 46)
- 6 [3D]** - Ustawienia 3D. (strona 50)

Wyświetlanie informacji o zawartości

BD DVD AVCHD MOVIE

Naciśnij INFO/MENU () w czasie odtwarzania.

Wybierz [Opcja] przy pomocy </> i naciśnij ENTER ().

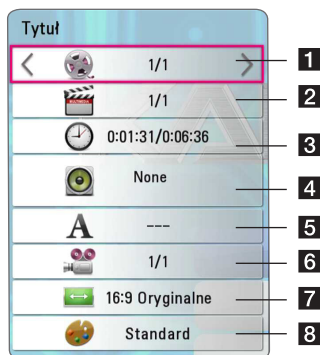

- 1 Tytuł** – Numer bieżącego tytułu/całkowita ilość tytułów.
- 2 Rozdział** – Numer bieżącego rozdziału/całkowita liczba rozdziałów.
- 3 Czas** – Czas odtwarzania, który upłynął/całkowity czas odtwarzania.
- 4 Audio** – Wybrany język lub kanał audio.
- 5 Napis** – Wybrane napisy.
- 6 Kąt** – Wybrany kąt/całkowita liczba kątów.
- 7 Wsp. obrazu TV** – Wybrany współczynnik kształtu obrazu TV.
- 8 Tryb obrazu** – Wybrany tryb obrazu.

! Uwaga

- Jeśli nie naciśniesz żadnego przycisku w ciągu kilku sekund, menu ekranowe zniknie.
- Na niektórych płytach nie można wybrać numeru tytułu.
- Dostępne elementy mogą różnić się w zależności od płyty lub tytułu.
- Jeżeli płyta interaktywna Blu-ray jest odtwarzana, niektóre ustawienia są wyświetlane na ekranie, ale nie można ich zmienić.

Aby kontrolować widok zdjęcia

PHOTO

Steruje odtwarzaniem oraz pomaga zmieniać opcje podczas oglądania zdjęć na pełnym ekranie.

Możesz sterować odtwarzaniem oraz pomaga zmieniać opcje podczas oglądania zdjęć na pełnym ekranie.

Naciśnij INFO/MENU (□) w czasie wyświetlania obrazów.



- 1 [Pokaż sl.]** - Uruchamia lub zatrzymuje pokaz slajdów.
- 2 [Muzyka]** - Wybierz podkład muzyczny dla pokazu slajdów (strona 50).
- 3 [Opcja]** - Wyświetla opcje pokazu slajdów.
- 4 [Obróć]** - Obraca zdjęcie zgodnie z ruchem wskazówek zegara.
- 5 [Zoom]** - Wyświetla menu [Zoom].

Ustawianie opcji pokazu slajdów

W trakcie wyświetlania zdjęcia na pełnym ekranie, możesz korzystać z różnych opcji.

1. Naciśnij INFO/MENU (□) w czasie wyświetlania obrazów.
2. Wybierz [Opcja] przy pomocy </> i naciśnij ENTER (⊙)



- 1 [Szybkość]** - Przy pomocy </> wybierz szybkość przejścia pomiędzy zdjęciami w pokazie slajdów.
- 2 [Efekt]** - Przy pomocy </> wybierz efekt przejścia pomiędzy zdjęciami w pokazie slajdów.
- 3 [Wybór muzyki]** - Wybierz podkład muzyczny dla pokazu slajdów (strona 50).

Odtwarzanie zaawansowane

Odtwarzanie powtarzane

BD DVD AVCHD ACD MUSIC MOVIE

Płyty Blu-ray / DVD / Pliki wideo

Podczas odtwarzania, naciśnij przycisk REPEAT (↺), aby wybrać odpowiedni tryb powtarzania.

A-B - Wybrany fragment będzie powtarzany w sposób ciągły.

Chapter - Aktualny rozdział będzie odtwarzany w sposób wielokrotny. (Tylko BD / DVD)

Title - Aktualny tytuł będzie odtwarzany wielokrotnie.

All - Wszystkie tytuły lub pliki będą odtwarzane wielokrotnie. (Tylko plik filmu)

Off - Powrót do normalnego odtwarzania.

Aby powrócić do normalnego odtwarzania, naciśnij przycisk CLEAR.

Płyty Audio CD / Pliki audio

Podczas odtwarzania, naciskaj przycisk REPEAT (↺), aby wybrać odpowiedni tryb powtarzania.

(A-B) - Wybrany fragment, będzie powtarzany w sposób ciągły (tylko audio CD).

(1) Track - Aktualny utwór lub plik będzie odtwarzany wielokrotnie.

(A) All - Wszystkie utwory lub pliki będą odtwarzane wielokrotnie.

(A) ↺ All - Wszystkie utwory lub pliki będą odtwarzane wielokrotnie w sposób losowy.

↺ - Określone utwory lub pliki będą odtwarzane w sposób losowy.

Aby powrócić do normalnego odtwarzania, naciśnij przycisk CLEAR.

! Uwaga

Ta funkcja może nie działać w przypadku niektórych płyt lub tytułów.

Powtarzanie określonego fragmentu

BD DVD AVCHD MOVIE

Ten odtwarzacz może powtarzać wybrany przez ciebie fragment.

1. Naciśnij REPEAT (↺) w czasie odtwarzania.
2. Wybierz opcję [A-B] i naciśnij ENTER (⊙).
3. Naciśnij ENTER (⊙) w punkcie początkowym sekcji do powtórzenia.
4. Naciśnij ENTER (⊙) na końcu fragmentu. Wybrany przez ciebie fragment, będzie powtarzany w sposób ciągły.
5. Aby powrócić do normalnego odtwarzania, naciśnij przycisk CLEAR.

! Uwaga

- Nie możesz wybrać fragmentu krótszego niż 3 sekundy.
- Ta funkcja może nie działać w przypadku niektórych płyt lub tytułów.

Odtwarzanie od wybranego czasu

BD DVD AVCHD MOVIE

1. Naciśnij INFO/MENU (□) w czasie odtwarzania.
2. Wybierz [Opcja] przy pomocy </> i naciśnij ENTER (⊙).

3. Wybierz opcję [Czas], po czym wprowadź żądany czas rozpoczęcia w godzinach, minutach i sekundach, od lewej do prawej strony.

Na przykład, aby znaleźć scenę po czasie 2 godzin, 10 minut i 20 sekund, wprowadź „21020”.

Naciśnij </>, aby przeskoczyć do przodu lub do tyłu o 60 sekund.

4. Naciśnij ENTER (⊙), aby rozpocząć odtwarzanie od wybranego czasu.

! Uwaga

- Ta funkcja może nie działać w przypadku niektórych płyt lub tytułów.
- Funkcja ta może nie działać w zależności od typu pliku i możliwości serwera mediów kompatybilnego z DLNA.

Wybór języka napisów

BD DVD AVCHD MOVIE

1. Naciśnij INFO/MENU (□) w czasie odtwarzania.
2. Wybierz [Opcja] przy pomocy </> i naciśnij ENTER (⊙).
3. Przy pomocy ^/v wybierz opcję [Napisy].
4. Użyj </>, aby wybrać żądany język napisów. Naciskając ENTER (⊙), możesz ustawić różne funkcje napisów.
5. Naciśnij BACK (⏪), aby wyjść z menu ekranowego.

! Uwaga

- Niektóre płyty umożliwiają zmianę napisów dialogowych tylko poprzez menu płyty. W takim przypadku naciśnij przycisk TITLE/POPUP lub DISC MENU i wybierz odpowiedni język napisów dialogowych z menu płyty.
- Można wybrać opcję napisów [Napisy] w menu ekranowym, naciskając przycisk SUBTITLE.

Różne warianty audio

BD DVD AVCHD MOVIE

1. Naciśnij INFO/MENU (□) w czasie odtwarzania.
2. Wybierz [Opcja] przy pomocy </> i naciśnij ENTER (⊙).
3. Przy pomocy ^/v wybierz opcję [Audio].
4. Użyj </>, aby wybrać żądany język, utwór lub kanał audio.
5. Naciśnij BACK (⏪), aby wyjść z menu ekranowego.

! Uwaga

- Niektóre płyty umożliwiają zmianę wyborów audio tylko poprzez menu płyty. W takim przypadku naciśnij przycisk TITLE/POPUP lub DISC MENU i wybierz odpowiednią ścieżkę audio z menu płyty.
- Natychmiast po włączeniu dźwięku, może być niewielkie przesunięcie pomiędzy wyświetlaczem a dźwiękiem.
- Na płycie BD-ROM multiformat audio (5.1CH lub 7.1CH) jest oznaczony w menu ekranowym jako [MultiCH].
- Można wybrać opcję napisów [Audio] w menu ekranowym, naciskając przycisk AUDIO.

Oglądane pod różnymi kątami

BD DVD

Jeśli płyta zawiera sceny nakręcone z kilku kamer, podczas odtwarzania można przełączać na inne widoki (ujęcia).

1. Naciśnij INFO/MENU (□) w czasie odtwarzania.
2. Wybierz [Opcja] przy pomocy </> i naciśnij ENTER (⊙).
3. Przy pomocy ^/v wybierz opcję [Kąt].
4. Przy pomocy </> wybierz żądany kąt.
5. Naciśnij BACK (⏪), aby wyjść z menu ekranowego.

Zmianianie współczynnika kształtu obrazu TV

BD AVCHD MOVIE

Możesz zmienić współczynnik kształtu obrazu TV w czasie odtwarzania.

1. Naciśnij INFO/MENU (□) w czasie odtwarzania.
2. Wybierz [Opcja] przy pomocy </> i naciśnij ENTER (⊙).
3. Przy pomocy ^/v wybierz opcję [Wsp. obrazu TV].
4. Przy pomocy </> wybierz żądaną opcję.
5. Naciśnij BACK (⏪), aby wyjść z menu ekranowego.

! Uwaga

Nawet jeżeli zmienisz wartość opcji [Wsp. obrazu TV] w menu ekranowym, opcja [Wsp. obrazu TV] w menu [Ustawienia] nie będzie zmieniona.

Zmianianie strony kodu napisów

MOVIE

Jeżeli napisy nie są wyświetlane poprawnie, możesz zmienić stronę kodu napisów, aby wyświetlać plik z napisami poprawnie.

1. Naciśnij INFO/MENU (□) w czasie odtwarzania.
2. Wybierz [Opcja] przy pomocy </> i naciśnij ENTER (⊙).
3. Przy pomocy ^/v wybierz opcję [Strona kodowa].
4. Przy pomocy </> wybierz żądaną opcję kodu.



5. Naciśnij BACK (⏪), aby wyjść z menu ekranowego.

Zmianianie trybu obrazu

BD DVD AVCHD MOVIE

Możesz zmienić opcję [Tryb obrazu] w czasie odtwarzania.

1. Naciśnij INFO/MENU (□) w czasie odtwarzania.
2. Wybierz [Opcja] przy pomocy </> i naciśnij ENTER (⊙).
3. Przy pomocy ^/v wybierz opcję [Tryb obrazu].
4. Przy pomocy </> wybierz żądaną opcję.
5. Naciśnij BACK (⏪), aby wyjść z menu ekranowego.

Ustawianie opcji [Us. użyt.]

1. Naciśnij INFO/MENU (□) w czasie odtwarzania.
2. Wybierz [Opcja] przy pomocy </> i naciśnij ENTER (⊙).
3. Przy pomocy ^/v wybierz opcję [Tryb obrazu].
4. Użyj </>, aby wybrać opcję [Us. użyt.] i naciśnij ENTER (⊙).



5. Przy pomocy ^/v/</> ustaw opcję [Tryb obrazu].

Wybierz opcję [Domyślny], a następnie naciśnij ENTER (⊙), aby wyzerować wszystkie ustawienia video.

6. Użyj przycisków ^/v/</>, aby wybrać opcję [Zamknij] i naciśnij ENTER (⊙), aby zakończyć ustawienia.

Wyświetlanie informacji o zawartości

MOVIE

Odtwarzacz może wyświetlić informację o zawartości.

1. Wybierz plik za pomocą $\wedge / \vee / < / >$.
2. Naciśnij INFO/MENU (\square). Na ekranie pojawia się informacja o pliku.

W czasie odtwarzania wideo możesz wyświetlić informację o pliku, naciskając TITTLE/POPUP.

! Uwaga

Wyświetlona na ekranie informacja może nie odpowiadać rzeczywistej informacji o zawartości.

Zmianianie widoku listy zawartości

MOVIE MUSIC PHOTO

Możesz zmienić widok listy zawartości w menu [Film], [Zdjęcia], [Muzyka].

Naciskaj wielokrotnie przycisk czerwony (R).

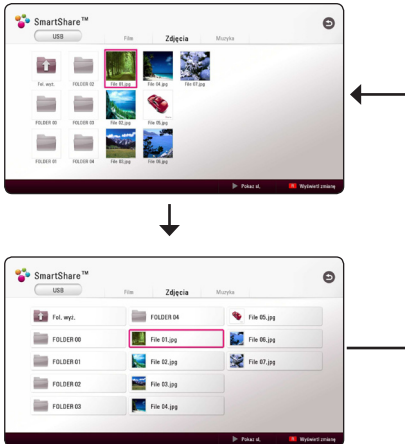

Wybieranie pliku z napisami

MOVIE

Jeżeli nazwa pliku z napisami jest inna niż nazwa pliku z filmem, musisz wybrać plik z napisami w menu [Film] przed rozpoczęciem odtwarzania filmu.

1. Przy pomocy $\wedge / \vee / < / >$ w menu [Film] wybierz plik z napisami, który ma być odtworzony.
2. Naciśnij ENTER (\odot).

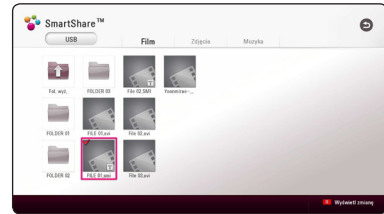

Naciśnij ENTER (\odot) ponownie, aby odznaczyć plik z napisami. Wybrany plik z napisami będzie wyświetlany w czasie odtwarzania filmu.

! Uwaga

- Jeśli w czasie odtwarzania naciśniesz \blacksquare (STOP), wybór napisów zostanie anulowany.
- Funkcja ta nie jest dostępna dla odtwarzania pliku z serwera za pośrednictwem sieci domowej.

Stuchanie muzyki w trakcie pokazu slajdów

PHOTO

Możesz wyświetlać zdjęcia w czasie słuchania muzyki.

1. W trakcie wyświetlania zdjęcia na pełnym ekranie, naciśnij INFO/MENU (□), aby wyświetlić menu opcji.
2. Wybierz [Opcja] przy pomocy </> i naciśnij ENTER (⊙).
3. Użyj przycisków **Λ/V**, aby wybrać opcję [Wybór muzyki] i naciśnij ENTER (⊙) w celu wyświetlenia menu [Wybór muzyki].
4. Użyj **Λ/V**, aby wybrać urządzenie i naciśnij ENTER (⊙).

Dostępne urządzenie może się różnić w zależności od lokalizacji bieżącego pliku ze zdjęciem.

Lokalizacja zdjęcia	Dostępne urządzenie
Płyta, USB	Płyta, USB
MTP	MTP
Serwer mediów	Serwer mediów

5. Użyj **Λ/V**, aby wybrać plik lub folder, który ma być odtwarzany.

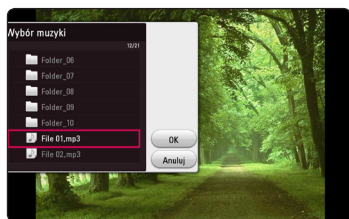

Wybierz [] i naciśnij ENTER (⊙), aby wyświetlić wyższy katalog.

! Uwaga

Podczas wybierania muzyki z serwera, wybór folderu jest niedostępny. Dostępny jest tylko wybór pliku.

6. Użyj **>**, aby wybrać [OK] i naciśnij ENTER (⊙) w celu zakończenia wyboru muzyki.

Odtwarzanie pliku zakodowanego w 3D

MOVIE

Funkcja ta umożliwia odtworzenie treści 3D w przypadku pliku zakodowanego w 3D.

1. Naciśnij INFO/MENU (□) w czasie odtwarzania.
2. Wybierz opcję [3D] i naciśnij ENTER (⊙).
3. Za pomocą przycisków **Λ/V/</>** wybierz tryb (obok siebie, góra i dół) odpowiedni dla danego pliku zakodowanego w 3D.

! Uwaga

Jeżeli napisy są wyświetlane nieprawidłowo, należy wyłączyć funkcję 3D telewizora oraz włączyć funkcję 3D urządzenia.

Funkcje zaawansowane

Korzystanie z BD-Live™

BD

BD-ROM obsługujące BD-Live, które mają funkcję rozszerzenia sieciowego, umożliwiają korzystanie z dodatkowych funkcji, takich jak pobieranie nowych trailerów, po podłączeniu urządzenia do Internetu.

1. Sprawdź podłączenie sieci oraz ustawienia (strona 19).
2. Włóż urządzenie pamięci USB do gniazda USB znajdującego się na przednim panelu.
Urządzenie pamięci USB jest potrzebne do pobrania bonusowej zawartości.
3. Naciśnij HOME (🏠) i ustaw opcję [Połączenie BD-LIVE] w menu [Ustawienia] (strona 26).
W zależności od płyty, funkcja BD-Live nie może być obsługiwana, jeżeli opcja [Połączenie BD-LIVE] jest ustawiona na [Częściowo dozwolone].
4. Włóż BD-ROM z BD-Live.
Operacje mogą się różnić w zależności od płyty. Patrz instrukcja dołączona do płyty.



Ostrożnie

Nie wolno odłączać urządzenia USB, podczas gdy kopiowane są pliki lub płyta Blu-ray ciągle znajduje się w odtwarzaczu. Nieprzestrzeganie tego może spowodować uszkodzenie urządzenia USB, a funkcje BD-Live mogą nie działać prawidłowo z uszkodzonym urządzeniem USB. Jeżeli podłączone urządzenie USB wygląda na uszkodzone po takim działaniu, można dokonać formatowania jego pamięci z poziomu komputera PC, a następnie można ponownie je podłączyć do odtwarzacza.



Uwaga

- Dostęp do niektórych zawartości BD-Live może zostać ograniczony przez dostawcę tylko do niektórych terytoriów.
- Załadowanie zawartości BD-Live może potrwać kilka minut.
- Dla BD-Live należy używać tylko pamięci USB / dysku zewnętrznego HDD sformatowanych w FAT32.

LG AV Remote

Możesz sterować tym odtwarzaczem przez sieć domową za pośrednictwem iPhone'a lub telefonu z Androidem. Odtwarzacz i telefon muszą być połączone z urządzeniem sieci bezprzewodowej, np. z punktem dostępowym. Odwiedź „Apple iTunes” lub „Google Android Market (Google Play Store)”, aby dowiedzieć się więcej o „LG AV Remote”.

Tryb muzyki prywatnej

Po pobraniu aplikacji „LG AV Remote” na swój smartfon lub tablet, możesz podłączyć swoje słuchawki i cieszyć się dźwiękiem z odtwarzacza na swoich urządzeniach mobilnych.

Funkcja ta przesyła sygnał wideo do telewizora poprzez HDMI oraz sygnał audio do smartfona lub tabletu poprzez Wi-Fi. Aby uzyskać szczegółowe informacje, patrz aplikacja „LG AV Remote”.



Uwaga

- Gdy używasz tego urządzenia z MUSIC flow, tryb muzyki prywatnej nie będzie dostępny.
- Nie wszystkie modele obsługują tryb dźwięku prywatnego oraz multiparowanie.

Korzystanie z radia

Upewnij się, że antena jest podłączona.
(Patrz strona 16)

Słuchanie radia

1. Naciskaj FUNCTION, aż w okienku wyświetlacza pojawi się TUNER (FM). Wybrana zostanie ostatnio słuchana stacja.
2. Naciśnij i przytrzymaj przycisk TUNING (-/+) około dwie sekundy, aż częstotliwość zacznie się zmieniać. Przeszukiwanie zatrzymuje się po znalezieniu stacji. Lub naciskaj wielokrotnie TUNING (-/+).
3. Wyreguluj głośność, obracając pokrętło znajdujące się na przednim panelu lub naciskając VOL (+/-) na pilocie.

Zapisywanie stacji radiowych

Można zapisać 50 stacji dla pasma FM.
Przed rozpoczęciem strojenia należy upewnić się, że głośność nie jest ustawiona na zbyt wysokim poziomie.

1. Naciskaj FUNCTION, aż w okienku wyświetlacza pojawi się TUNER (FM).
2. Wybierz żądaną częstotliwość, naciskając TUNING (-/+).
3. Naciśnij ENTER (⊙), w okienku wyświetlacza zacznie migać numer.
4. Przy pomocy PRESET (-/+) można wybrać dowolny numer dla zapamiętywanej stacji.
5. Naciśnij ENTER (⊙). Stacja jest zapisana.
6. Powtórz kroki 2 do 5 w celu zaprogramowania innych stacji.

Usuwanie zapisanej stacji

1. Przy pomocy PRESET (-/+) wybierz numer stacji, którą chcesz usunąć.
2. Naciśnij CLEAR, w okienku wyświetlacza zacznie migać numer.
3. Naciśnij ponownie CLEAR, aby usunąć wybraną stację.

Usuwanie wszystkich zapisanych stacji

Naciśnij i przytrzymaj CLEAR przez dwie sekundy. Pojawi się „ERASE ALL”. Naciśnij ponownie przycisk CLEAR. Następnie zostaną usunięte wszystkie zapisane stacje.

Polepszenie słabego odbioru stacji FM

Naciśnij przycisk B (niebieski) (MONO/STEREO) na pilocie. Tryb odbioru radia zmieni się ze stereo na mono, zazwyczaj powoduje to poprawę jakości odbioru.

Patrz informacje na temat stacji radiowej

Tuner FM wyposażony jest w Radio Data System (RDS). Pokazuje informacje na temat słuchanej stacji radiowej. Naciśnij kilkakrotnie przycisk RDS, aby przejść przez różne typy danych:

PS	(Nazwa programu) W oknie wyświetlacza pojawi się nazwa stacji.
PTY	(Rozpoznawanie typu programu) W oknie wyświetlacza pojawi się typ programu (np. jazz, wiadomości).
RT	(Tekst radiowy) Komunikat tekstowy „text” zawiera specjalne informacje nadawane przez daną stację radiową. Ten tekst może przewijać się na wyświetlaczu.
CT	(Czas kontrolowany przez kanał) Wyświetlanie daty i godziny nadawanej przez stację.

Korzystanie z Premium

Możesz korzystać z różnorodnych usług zawartości za pośrednictwem Internetu przy pomocy usługi Premium.

1. Sprawdź podłączenie sieci oraz ustawienia (strona 19).
2. Naciśnij HOME (🏠).
3. Wybierz opcję [Premium] przy pomocy </> i naciśnij ENTER (⓪).

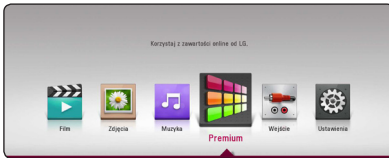

4. Wybierz usługę on-line za pomocą ^/v/</> i naciśnij ENTER (⓪).

! Uwaga

- Aby uzyskać szczegółowe informacje o poszczególnych usługach, skontaktuj się z ich dostawcą lub odwiedź ich stronę wsparcia.
- Zawartość usługi Premium oraz informacji powiązanych, w tym interfejsu użytkownika, może ulec zmianie. Aby uzyskać najbardziej aktualne informacje należy wejść na stronę internetową każdego z serwisów.
- Używanie Premium za pośrednictwem bezprzewodowego połączenia sieciowego, może skutkować niewłaściwą prędkością transmisji na skutek zakłóceń z urządzeń gospodarstwa domowego wykorzystujących fale radiowe.
- Przy pierwszym uruchamianiu funkcji [Premium] pojawiają się aktualne ustawienia kraju.
- Jeżeli chcesz zmienić ustawienie kraju, wybierz [Ustawienia] > [SIEĆ] > [Ustawienia Smart Service] > [Ustawienia krajowe]. Wybierz [Ręcznie] i naciśnij ENTER (⓪) w menu [Ustawienia krajowe].
- W czasie zmiany efektu dźwiękowego wyjście audio może być opóźnione w zależności od twojego środowiska internetowego.

Korzystanie z wielopokojowego systemu audio LG (LG Music Flow)

ACD MUSIC

System audio LG smart Hi-Fi MUSIC flow umożliwia bezprzewodowe odtwarzanie muzyki na kilku głośnikach.

Dzięki MUSIC flow można cieszyć się wysokiej jakości muzyką odtwarzaną przy pomocy tego urządzenia.

1. Sprawdź podłączenie sieci oraz ustawienia (strona 19). Odtwarzacz i głośniki muszą być połączone z tą samą siecią.
2. W czasie odtwarzania muzyki naciśnij zielony przycisk (G). Wybierz głośniki za pomocą \wedge / \vee i ENTER (⊙). Możesz zaznaczyć wiele MUSIC flows, których słuchasz. Aby zmienić kanał MUSIC flow, naciśnij D, gdy zaznaczony głośnik jest podświetlony i wybierz opcję za pomocą \wedge / \vee i ENTER (⊙).

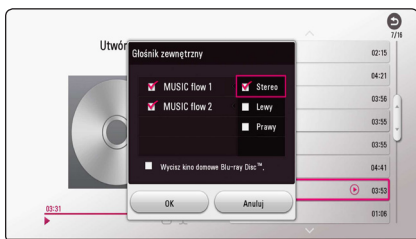

Po wybraniu [Wycisz kino domowe Blu-ray Disc™] możesz słuchać tylko przez MUSIC flow.

3. Wybierz [OK] i naciśnij ENTER (⊙), aby dokończyć ustawienia sieci.

! Uwaga

- Jeśli używasz tego urządzenia z MUSIC flow, co najmniej jedno urządzenie powinno być podłączone przy pomocy kabla LAN. By uzyskać więcej szczegółów dotyczących użycia z MUSIC flow, zapoznaj się z instrukcją obsługi MUSIC flow.
- Dla płynnego odtwarzania zaleca się podłączenie do 4 głośników.
- Zakłócenie sygnału może spowodować zatrzymanie odtwarzania.
- Jeżeli odtwarzanie nie działa płynnie, połączenie może być przerwane automatycznie.
- W trybie muzyki prywatnej funkcja ta nie będzie dostępna.
- Jeżeli twój kanał MUSIC flow nie jest wyświetlony na liście, zresetuj ustawienia sieciowe w menu ustawień.
- Jeżeli wciśniesz BACK (⏪) w celu przejścia wstecz do przeglądarki plików, podczas odtwarzania z użyciem MUSIC flow nastąpi zatrzymanie odtwarzania MUSIC flow.
- Nie można sterować poziomem głośności głośnika MUSIC flow za pomocą przycisków lub pokręteł tego urządzenia.

Używanie beprzewodowej technologii BLUETOOTH®

Informacje o technologii BLUETOOTH

Bluetooth to technologia komunikacji bezprzewodowej krótkiego zasięgu.

(Dźwięk może zostać przerwany, gdy połączenie jest zakłócanie przez inne fale elektroniczne lub po połączeniu urządzenia **Bluetooth** w innych pomieszczeniach.)

Łączenie indywidualnych urządzeń w bezprzewodowej technologii **Bluetooth** nie wiąże się z żadnymi opłatami. Telefon komórkowy z technologią bezprzewodową **Bluetooth** może być obsługiwany przez Cascade, jeżeli połączenie było nawiązane przez technologię bezprzewodową **Bluetooth**.

Dostępne urządzenia: Telefon komórkowy, MP3, Laptop, PDA.

Profile BLUETOOTH

W celu korzystania z technologii bezprzewodowej **Bluetooth**, urządzenia te muszą obsługiwać niektóre profile. To urządzenie jest kompatybilne z następującym profilem.

A2DP (Profil zaawansowanej dystrybucji audio)

Słuchanie muzyki zapisanej na urządzeniach BLUETOOTH

Łączenie twojej jednostki z urządzeniem BLUETOOTH

Przed rozpoczęciem procedury parowania, upewnij się, że funkcja **Bluetooth** jest włączona w urządzeniu **Bluetooth**. Szczegółowe informacje na ten temat można znaleźć w instrukcji obsługi urządzenia **Bluetooth**. Po zakończeniu operacji parowania, nie trzeba jej wykonywać ponownie.

1. Wybierz funkcję **Bluetooth** za pomocą przycisku FUNCTION.
W oknie wyświetlacza pojawia się „BT READY”.
2. Uruchom urządzenie **Bluetooth** i wykonaj operację parowania. W czasie szukania tej jednostki za pomocą urządzenia **Bluetooth**, może pojawić się na jego ekranie lista znalezionych urządzeń w zależności od jego typu. Twoje urządzenie pojawia się jako „LG HTS (XX:XX)”.
3. Po udanym parowaniu z urządzeniem **Bluetooth**, dioda LED Bluetooth tej jednostki zapala się i pojawia się komunikat „PAIRED”.

! Uwaga

W zależności od typu urządzenia **Bluetooth** są różne sposoby parowania.

4. Słuchanie muzyki. Aby odtwarzać muzykę zapisaną na urządzeniu **Bluetooth**, zapoznaj się z instrukcją obsługi urządzenia **Bluetooth**.

! Uwaga

Jeżeli zmienisz funkcję jednostki, funkcja **Bluetooth** jest rozłączana, wykonaj parowanie ponownie.

! Uwaga

- Dźwięk może być przerwany na skutek zakłócenia połączenia przez inne fale elektroniczne.
- Nie można sterować urządzeniem **Bluetooth** za pomocą tego urządzenia.
- Parowanie jest ograniczone tylko do jednego urządzenia **Bluetooth** przypadającego na jedno urządzenie, natomiast multiparowanie nie jest obsługiwane.
- Jeżeli pomiędzy urządzeniem **Bluetooth** a tą jednostką znajdują się przeszkody, nie można podłączyć urządzenia **Bluetooth**.
- W zależności od typu urządzenia, w niektórych przypadkach użycie funkcji **Bluetooth** może okazać się niemożliwe.
- Gdy **Bluetooth** nie jest połączony, w okienku wyświetlacza pojawia się „BT READY”.
- Z powodu nieprawidłowości elektromagnetycznej wywołanej przez urządzenia używające tych samych częstotliwości, takie jak sprzęt medyczny, kuchenki mikrofalowe lub urządzenia bezprzewodowe LAN, połączenie zostanie przerwane.
- Jeżeli ktoś stanie i będzie zakłócać łączność między urządzeniem **Bluetooth** i odtwarzaczem, połączenie zostanie przerwane.
- W miarę oddalania się od siebie urządzeń **Bluetooth**, jakość dźwięku spada. Połączenie zostanie przerwane po przekroczeniu zasięgu pracy **Bluetooth**.
- Urządzenie z technologią bezprzewodową **Bluetooth** jest rozłączane, jeżeli zostanie wyłączona jednostka główna lub urządzenie zostanie za bardzo oddalone.

LG Sound Sync

Sound Sync Wireless

Możesz sterować niektórymi funkcjami tego urządzenia za pomocą pilota do swojego telewizora z LG Sound Sync. Jest kompatybilne z telewizorem LG, który obsługuje LG Sound Sync. Upewnij się, że na telewizorze jest logo LG Sound Sync.

Funkcje możliwe do sterowania przy pomocy pilota telewizora LG: zwiększanie/zmniejszanie głośności, wyciszenie

Szczegóły na temat funkcji LG Sound Sync patrz instrukcja obsługi telewizora.

! Uwaga

- W czasie użytkowania LG Sound Sync możesz również korzystać z pilota zdalnego sterowania tego urządzenia. Ponowne użycie pilota od telewizora spowoduje zsynchronizowanie tego urządzenia z telewizorem.
- W przypadku nieudanego połączenia, sprawdź stan telewizora i wyłącz go.
- W przypadku stosowania LG Sound Sync sprawdź stan tego urządzenia oraz połączenia w poniższych przypadkach.
 - Wyłącz urządzenie.
 - Zmiana funkcji na inną.
 - Rozłączenie połączenia bezprzewodowego spowodowanego zakłóceniami lub odległością.
- Urządzenie to nie obsługuje LG Sound Sync (optyczne) przy pomocy połączenia optycznego.

1. Włącz zasilanie urządzenia, naciskając na pilocie przycisk  (Zasilanie).
2. Wybierz funkcję LG TV za pomocą przycisku FUNCTION na pilocie lub F na urządzeniu.
3. Ustaw wyjście dźwięku telewizora, aby słuchać dźwięku przez niniejsze urządzenie:
menu ustawień telewizora → [Dźwięk] → [Wyjście dźwięku telewizora] → [LG Sound Sync (Optyczny)]

W oknie wyświetlacza pojawi się „PAIRED” na około 3 sekundy, następnie „LG TV” w przypadku normalnego połączenia pomiędzy niniejszym urządzeniem a telewizorem.

Uwaga

- Jeżeli wyłączysz urządzenie bezpośrednio za pomocą przycisku  (zasilanie), synchronizacja LG Sound Sync (bezprowadowa) zostanie rozłączona. Aby ponownie korzystać z tej funkcji, należy ponownie połączyć telewizor oraz niniejsze urządzenie.
- Menu ustawień telewizora różni się w zależności od modelu.
- W przypadku wybrania funkcji Sound Sync nastąpi rozłączenie technologii bezprzewodowej **Bluetooth** z urządzeniem.

Rozwiązywanie problemów

Ogólne

Objaw	Przyczyna i rozwiązanie
Urządzenie nie działa poprawnie.	<ul style="list-style-type: none"> Wyłącz zasilanie tej jednostki oraz podłączonych urządzeń zewnętrznych (telewizor, głośnik niskotonowy, odtwarzacz DVD, wzmacniacz itp.) i włącz ponownie. Odłącz przewód zasilania tej jednostki oraz podłączonych urządzeń zewnętrznych (telewizor, głośnik niskotonowy, odtwarzacz DVD, wzmacniacz itp.) i podłącz ponownie.
Zasilanie nie włącza się.	<ul style="list-style-type: none"> Włóż pewnie wtyczkę do ściennego gniazdka zasilania.
Urządzenie nie rozpoczyna odtwarzania.	<ul style="list-style-type: none"> Włóż płytę, którą można odtworzyć. (Sprawdź rodzaj płyty, system koloru i kod regionu.) Umieść płytę stroną odtwarzaną skierowaną w dół. Umieść płytę na podajniku dokładnie wewnątrz prowadnika. Wyczyść płytę. Wyłącz funkcję oceny kategorii lub zmień poziom kategorii.
Podłączona pamięć USB nie została rozpoznana.	<ul style="list-style-type: none"> Spróbuj zmienić kabel USB na inny, niektóre z nich mogą nie obsługiwać wystarczającego przepływu prądu dla prawidłowej pracy USB. Jeżeli korzystasz z przedłużacza USB lub koncentratora USB HUB, urządzenie USB może nie być rozpoznane. Urządzenie zewnętrzne USB, które wymaga instalacji dodatkowego oprogramowania przy podłączaniu do komputera, nie będzie obsługiwane. Urządzenie obsługuje tylko pamięć USB Flash i zewnętrzny dysk twardy USB w formacie FAT32 lub NTFS.
Nie można zmienić kąta.	<ul style="list-style-type: none"> Widoki z wielu kątów nie są nagrane na odtwarzanej płycie DVD.
Nie można odtworzyć plików z filmami, zdjęciami lub audio.	<ul style="list-style-type: none"> Pliki nie są nagrane w formacie, który urządzenie może odtworzyć. To urządzenie nie obsługuje kodeków pliku filmu.
Pilot nie działa poprawnie.	<ul style="list-style-type: none"> Pilot zdalnego sterowania nie jest skierowany na czujnik znajdujący się w urządzeniu. Pilot zdalnego sterowania znajduje się za daleko od urządzenia. Na drodze pomiędzy pilotem a urządzeniem znajduje się przeszkoda. Baterie w pilocie są wyczerpane.
Gdy odtwarzacz jest podłączony, ale zasilanie nie włącza się, ani nie wyłącza się.	<p>Możesz zresetować urządzenie w następujący sposób:</p> <ul style="list-style-type: none"> Odłącz kabel zasilający, odczekaj przynajmniej pięć sekund i podłącz go ponownie.
Urządzenie nie działa normalnie.	

Sieć

Objaw	Przyczyna i rozwiązanie
Funkcja BD-Live nie działa.	<ul style="list-style-type: none"> • Podłączona pamięć USB nie ma wystarczającej ilości miejsca w pamięci. Podłącz pamięć USB z przynajmniej 1 GB wolnej przestrzeni. • Upewnij się, że urządzenie jest poprawnie podłączone do sieci lokalnej i ma dostęp do Internetu (strona 19). • Szybkość Twojego łącza może być niewystarczająca dla użycia funkcji BD-Live. Skontaktuj się z dostawcą Internetu (ISP) i zalecane jest zwiększenie szybkości połączenia. • Opcja [BD-LIVE connection] w menu konfiguracji [Ustawienia] ustawiona jest na [Zakazane]. Ustaw opcję na [Dozwolone].
Usługi przesyłania nagrań filmów (takie jak YouTube™, itp.) są często zatrzymywane w czasie odtwarzania w celu „buforowania”.	<ul style="list-style-type: none"> • Twoje łącze może nie być wystarczająco szybkie do usług przesyłania nagrań filmów. Skontaktuj się z dostawcą Internetu (ISP) i zalecane jest zwiększenie szybkości połączenia.
Serwery mediów nie są wyświetlane na liście urządzeń.	<ul style="list-style-type: none"> • Na twoim serwerze mediów jest włączone oprogramowanie firewall lub antywirusowe. Wyłącz pracujące na komputerze lub serwerze mediów oprogramowanie firewall lub antywirusowe. • Odtwarzacz nie jest podłączony do sieci lokalnej, do której jest podłączony serwer mediów.
Nie można podłączyć odtwarzacza do punktu dostępowego lub routera bezprzewodowego LAN.	<ul style="list-style-type: none"> • Komunikacja bezprzewodowa może być zakłócona przez urządzenia gospodarstwa domowego używające częstotliwości radiowych. Odsuń odtwarzacz od nich.
Punkt dostępowy nie jest wyświetlony na liście „Nazwa punktu dostępowego”.	<ul style="list-style-type: none"> • Punkt dostępowy lub router bezprzewodowy LAN mogą nie rozsyłać swojego identyfikatora SSID. Ustaw swój punkt dostępowy za pośrednictwem komputera tak, aby rozsyłał swój SSID. • Twoje urządzenie sieciowe, takie jak punkt dostępowy nie może ustawić częstotliwości i kanału obsługiwanych przez ten odtwarzacz. Spróbuj ustawić zakres częstotliwości i kanał urządzenia sieciowego.

Obraz

Objaw	Przyczyna i rozwiązanie
Nie ma obrazu.	<ul style="list-style-type: none"> Wybierz odpowiednie wejście wideo telewizora tak, aby obraz pochodzący z urządzenia pojawił się na ekranie. Podłącz pewnie kabel wideo. Sprawdź, czy [Ust. koloru HDMI] w menu konfiguracji [Ustawienia] jest ustawiony na właściwą pozycję, zgodną z twoim złączem wideo. Telewizor może nie obsługiwać rozdzielczości ustawionej w odtwarzaczu. Ustaw rozdzielczość, którą akceptuje twój telewizor. Złącze HDMI OUT odtwarzacza jest podłączone do urządzenia DVI, które nie obsługuje ochrony praw autorskich.
Pojawiają się zakłócenia obrazu.	<ul style="list-style-type: none"> Odtwarzasz płytę nagraną w systemie koloru innym niż system twojego telewizora. Ustaw rozdzielczość, którą akceptuje twój telewizor.
Płyta Blu-ray 3D nie jest odtwarzana w trybie 3D.	<ul style="list-style-type: none"> Połącz odtwarzacz z telewizorem za pomocą kabla HDMI (kabel Typ A, High Speed HDMI™). Telewizor może nie obsługiwać formatu „HDMI 3D mandatory format”. Opcja trybu [Tryb 3D] w menu konfiguracji [Ustawienia] jest wyłączona [Wył.]. Ustaw opcję na [Wł.].

5

Dźwięk

Objaw	Przyczyna i rozwiązanie
Nie ma dźwięku lub jest on zniekształcony.	<ul style="list-style-type: none"> Urządzenie jest w trybie skanowania, zwolnionego tempa lub wyłączona jest pauza. Głośność jest niska. Sprawdź połączenie kabla głośnika. (strona 13)

Wsparcie klienta

Możesz aktualizować oprogramowanie odtwarzacza w celu polepszenia pracy urządzenia i/ lub dodania nowych funkcji. Aby pobrać najnowsze oprogramowanie dla tego odtwarzacza (jeżeli miały miejsce uaktualnienia), prosimy odwiedzić stronę <http://www.lg.com> lub skontaktować się z Centrum Obsługi Klienta LG Electronics.

INFORMACJA DOTYCZĄCA OPROGRAMOWANIA OPEN SOURCE

Zawarty w tym produkcie kod źródłowy podlegający licencjom GPL, LGPL, MPL i innym licencjom open source można pobrać ze strony internetowej <http://opensource.lge.com>.

Oprócz kodu źródłowego ze strony można pobrać warunki wszystkich wymienionych licencji, zastrzeżenia gwarancyjne i informacje o prawach autorskich.

Firma LG Electronics może udostępnić kod źródłowy na płycie CD-ROM za opłatą pokrywającą koszty takiej dystrybucji (w tym koszty nośników, transportu i obsługi) na wniosek przesłany na adres opensource@lge.com. Oferta jest ważna przez okres trzech (3) lat od daty zakupu produktu.

Sterowanie telewizorem przy pomocy dołączonego pilota

Możesz sterować telewizorem za pomocą poniższych przycisków.

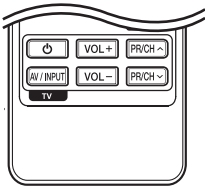

Przez naciśnięcie	Możesz
(TV POWER)	Włącza lub wyłącza telewizor.
AV/INPUT	Przełącza źródło wejścia telewizora pomiędzy telewizorem oraz innymi źródłami wejścia.
PR/CH \wedge / \vee	Przeskakuje pomiędzy zapamiętanymi kanałami.
VOL +/-	Reguluje głośność telewizora.

! Uwaga

W zależności od podłączonego urządzenia, być może nie będziesz mógł sterować telewizorem za pomocą niektórych przycisków.

Konfiguracja pilota zdalnego sterowania do twojego telewizora

Możesz sterować telewizorem za pomocą dostarczonego pilota zdalnego sterowania. Jeśli twój telewizor znajduje się w poniższej tabeli, ustaw odpowiedni kod producenta.

1. Trzymając wciśnięty przycisk (TV POWER), naciskaj przyciski numeryczne, by wybrać kod dla twojego telewizora (zobacz tabelę poniżej).

Producent	Kod
LG	1 (Domyślny), 2
Zenith	1, 3, 4
GoldStar	1, 2
Samsung	6, 7
Sony	8, 9
Hitachi	4

2. Zwolnij przycisk (TV POWER), aby zakończyć ustawianie.

W zależności od telewizora, niektóre lub wszystkie przyciski mogą nie działać, nawet po wprowadzeniu poprawnego kodu producenta. Po wymianie baterii pilota, wprowadzony przez ciebie kod może zostać zresetowany do wartości domyślnej. Ustaw ponownie prawidłowy kod.

Aktualizacja oprogramowania sieciowego

Informacja o uaktualnieniu sieciowym

Od czasu do czasu, dla jednostek podłączonych do sieci szerokopasmowej, pojawiają się poprawki wydajności i/lub dodatkowe właściwości lub usługi. Jeżeli jest dostępne nowe oprogramowanie i urządzenie jest podłączone do sieci szerokopasmowej, odtwarzacz poinformuje Cię o aktualizacji w następujący sposób.

Opcja 1:

1. Gdy włączysz odtwarzacz, na ekranie pojawi się menu aktualizacji.
2. Użyj \leftarrow/\rightarrow , aby wybrać żądaną opcję i naciśnij ENTER (⊙).

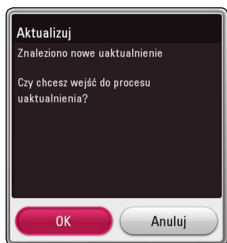

[OK]	Rozpoczyna uaktualnienie oprogramowania.
[Anuluj]	Wychodzi z menu uaktualnień i pojawia się ekran domowy.

Opcja 2:

Jeżeli na serwerze uaktualnień dostępne jest nowe oprogramowanie, w Home menu pojawia się ikona aktualizacji oprogramowania „Aktualizuj”. Naciśnij niebieski przycisk (B), aby rozpocząć aktualizację oprogramowania.

Aktualizacja oprogramowania

Możesz aktualizować oprogramowanie odtwarzacza w celu polepszenia pracy urządzenia i/lub dodania nowych funkcji. Można dokonać aktualizacji oprogramowania przez podłączenie urządzenia bezpośrednio do serwera aktualizacji.

! Uwaga

- Przed przystąpieniem do aktualizacji oprogramowania odtwarzacza należy wyjąć wszystkie, znajdujące się w nim płyty oraz odłączyć urządzenia USB.
- Przed przystąpieniem do aktualizacji oprogramowania, należy wyłączyć i ponownie włączyć odtwarzacz.
- **W czasie trwania procedury aktualizacji oprogramowania nie wolno wyłączyć zasilania, odłączyć wtyczki z gniazda zasilania lub naciskać dowolnego przycisku.**
- Jeżeli anulujesz aktualizację oprogramowania, wyłącz zasilanie i włącz je ponownie.
- Urządzenie to nie może być uaktualnione do wcześniejszej wersji oprogramowania.

1. Sprawdź podłączenie sieci oraz ustawienia (strona 19).
2. Wybierz opcję [Oprogramowanie] z menu [Ustawienia] i naciśnij ENTER (⊙).
3. Wybierz opcję [Aktualizuj] i naciśnij ENTER (⊙).

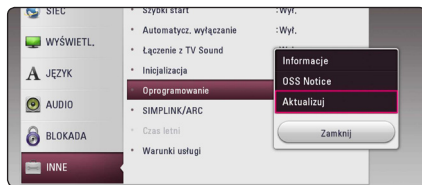

Odtwarzacz sprawdzi dostępność najnowszej wersji oprogramowania.

! Uwaga

- Naciśnięcie przycisku ENTER (⊙) podczas trwania procesu sprawdzania spowoduje zakończenie tego procesu.
- Jeżeli nie ma dostępnej aktualizacji, pojawi się wiadomość „Nie znaleziono uaktualnienia. Aktualny zestaw to najnowsza wersja.”. Naciśnij ENTER (⊙), aby powrócić do [Menu główne].

4. Jeżeli jest dostępna nowsza wersja, pojawia się komunikat: „Znaleziono nowe uaktualnienie. Proces aktualizacji zajmuje kilka minut. Czy chcesz wykonać uaktualnienie?”
5. Wybierz [OK], aby rozpocząć uaktualnianie. (Wybór opcji [Anuluj] spowoduje anulowanie procesu aktualizacji.)
6. Odtwarzacz rozpocznie pobieranie z serwera nowszej wersji oprogramowania. (Pobieranie może potrwać kilka minut w zależności od stanu twojej sieci domowej.)
7. Aby następnym razem uaktualnić oprogramowanie, całą procedurę należy rozpocząć ponownie od początku.

**Ostrożnie**

Nie wyłączaj zasilania podczas trwania procesu aktualizacji oprogramowania.

**Uwaga**

Jeżeli oprogramowanie zawiera także uaktualnienie sterownika, podajnik płyt może się wysunąć podczas trwania procesu.

8. Po zakończeniu uaktualnienia urządzenie wyłączy się automatycznie po kilku sekundach.
9. Włącz ponownie zasilanie. System będzie teraz działał z nową wersją oprogramowania.

**Uwaga**

Funkcja aktualizacji oprogramowania może nie działać prawidłowo, w zależności od jakości połączenia z Internetem. Można także uzyskać najnowszą wersję oprogramowania w autoryzowanym centrum serwisowym LG Electronics i dokonać aktualizacji odtwarzacza. Patrz „Wsparcie klienta” na stronie 60.

Dodatkowe informacje

Wymagania dot. plików

Pliki wideo

Lokalizacja pliku	Rozszerzenie pliku	Format kodowania	Format audio	Napisy
Płyta, USB	„avi”, „mpg”, „mpeg”, „mkv”, „mp4”, „asf”, „wmv”, „m4v” (DRM darmowe), „vob”, „3gp”, „mov”, „trp”, „m2t”, „mpe”, „m1v”, „m2v”, „wm”, „flv”, „ts”, „dat”	XVID, MPEG1 SS, H.264/MPEG-4 AVC, MPEG2 PS, MPEG2 TS, VC-1 SM (WMV3)	Dolby Digital, DTS, MP3, WMA, AAC, AC3	SubRip (.srt / .txt), SAMI (.smi), SubStation Alpha (.ssa/.txt), MicroDVD (.sub/.txt), VobSub (.sub), SubViewer 1.0 (.sub), SubViewer 2.0 (.sub/.txt), TMPlayer (.txt), DVD Subtitle System (.txt)
DLNA	„avi”, „mpg”, „mpeg”, „mkv”, „mp4”, „asf”, „wmv”, „m4v” (DRM darmowe), „3gp”, „mov”, „mpe”, „m1v”, „m2v”, „flv”, „ts”, „dat”	XVID, MPEG1 SS, H.264/MPEG-4 AVC, MPEG2 PS, MPEG2 TS, VC-1 SM (WMV3)	Dolby Digital, DTS, MP3, WMA, AAC, AC3	SubRip (.srt / .txt), SAMI (.smi), SubStation Alpha (.ssa/.txt), MicroDVD (.sub/.txt), SubViewer 1.0 (.sub), SubViewer 2.0 (.sub/.txt), TMPlayer (.txt), DVD Subtitle System (.txt)

Pliki audio

Lokalizacja pliku	Rozszerzenie pliku	Częstotliwość próbkowania	Prędkość próbkowania	Uwaga
Płyta, USB	„mp3”, „wma”, „wav”, „m4a” (DRM darmowe), „flac”, „ogg”, „aiff”	W granicach 32 - 48 kHz (WMA), 16 - 48 kHz (MP3)	W granicach 32 - 192 kbps (WMA), w granicach 32 – 320 kbps (MP3)	Niektóre plik wav nie są obsługiwane przez to urządzenie.
DLNA	„mp3”, „wma”, „wav”, „m4a” (DRM darmowe), „flac”, „ogg”, „aiff”	W granicach 32 - 48 kHz (WMA), 16 - 48 kHz (MP3)	W granicach 32 - 192 kbps (WMA), w granicach 32 – 320 kbps (MP3)	Niektóre pliki wav nie są obsługiwane przez to urządzenie.

Pliki ze zdjęciami

Lokalizacja pliku	Rozszerzenie pliku	Zalecany rozmiar	Uwaga
Płyta, USB, DLNA	„jpg”, „jpeg”, „png”, „gif”, „mpo”, „jps”	Poniżej 4000 x 3000 x 24 bit/pikseli Poniżej 3000 x 3000 x 32 bit/pikseli	Pliki ze zdjęciami progresywne oraz o bezstratnej kompresji nie są obsługiwane.

! Uwaga

- Nazwa pliku jest ograniczona do 180 znaków.
- Maksymalna ilość plików/folderów: Mniej niż 2000 (całkowita ilość plików i katalogów).
- W zależności od wielkości i ilości plików, może chwilę potrwać zanim urządzenie odczyta zawartość nośnika.
- Kompatybilność pliku może się różnić w zależności od serwera.
- Ponieważ kompatybilność serwera DLNA jest sprawdzana na środowisku SmartShare, wymagania pliku i funkcje odtwarzania mogą się różnić w zależności od serwera plików.
- Wymagania pliku na stronie 64 nie zawsze są kompatybilne. Mogą wystąpić pewne ograniczenia z powodu właściwości pliku i możliwości serwera.
- Odtwarzanie filmów z napisami jest dostępne tylko na serwerze mediów utworzonym za pomocą oprogramowania SmartShare PC pobranego ze strony internetowej.
- Pliki z mediów przenośnych, takich jak napęd USB, napęd DVD itp. w twoim serwerze plików, mogą nie być współdzielone poprawnie.
- Podany na ekranie całkowity czas odtwarzania pliku audio może nie być prawidłowy dla plików VBR.
- Pliki wideo HD zapisane na płycie CD, DVD lub w pamięci USB 1.0/1.1 mogą nie być odtwarzane prawidłowo. Do odtwarzania plików wideo HD zalecane są nośniki: Blu-ray lub USB 2.0.
- Odtwarzacz ten obsługuje profil H.264/ MPEG-4 AVC główny, wysoki na poziomie 4.1. Plik z wyższym poziomem może nie być obsługiwany.
- Odtwarzacz ten nie obsługuje plików, które zostały nagrane przy pomocy GMC*1 lub Qpel*2.
 - *1 GMC – Global Motion Compensation
 - *2 Qpel – Quarter pixel

! Uwaga

- Pliki „avi” kodowane przy pomocy „kodek WMV 9” nie będą obsługiwane.
- Odtwarzacz ten obsługuje pliki UTF-8, nawet jeżeli zawierają one napisy w systemie Unicode. Odtwarzacz ten nie obsługuje plików z napisami w systemie Unicode.
- W zależności od typów plików lub sposobów ich nagrywania, mogą one nie być odtwarzane.
- Płyta nagrywana w trybie wielosejnym na zwykłym komputerze PC nie będzie obsługiwana.
- Plik wideo oraz plik z jego napisami muszą mieć taką samą nazwę.
- W czasie odtwarzania pliku wideo z rozszerzeniem „.ts”, „.m2ts”, „.mts”, „.tp”, „.Trp” lub „.m2t”, twój odtwarzacz może nie obsługiwać plików z napisami.
- Podany na ekranie całkowity czas odtwarzania pliku audio może nie być prawidłowy dla plików VBR.
- Kompatybilność kodeków wideo/audio może się różnić w zależności od pliku wideo.

AVCHD (Advanced Video Codec High Definition)

- To urządzenie może odtwarzać płyty w formacie AVCHD. Takie płyty są nagrywane i używane w kamerach.
- Format AVCHD jest cyfrowym formatem high definition dla kamer wideo.
- Format MPEG-4 AVC/H.264 umożliwia bardziej wydajną kompresję obrazów niż tradycyjny format kompresji obrazów.
- To urządzenie może odtwarzać płyty AVCHD w formacie „x.v.Color”.
- Niektóre płyty AVCHD mogą się nie odtwarzać w zależności od jakości nagrania.
- Płyty w formacie AVCHD powinny być sfinalizowane.
- „x.v.Color” oferuje większą rozpiętość kolorów niż normalne płyty DVD nagrane w kamerach.

O DLNA

Ten odtwarzacz ma certyfikat cyfrowych mediów DLNA i może wyświetlać i odtwarzać filmy, zdjęcia i muzykę z twojego serwera mediów cyfrowych kompatybilnego z DLNA (PC i sprzęt elektroniczny powszechnego użytku).

Digital Living Network Alliance (DLNA) to między-przemysłowa organizacja sprzętu elektronicznego powszechnego użytku, przemysłu komputerowego i firm urządzeń mobilnych. Digital Living umożliwia konsumentom łatwe dzielenie się mediami cyfrowymi za pośrednictwem sieci domowej.

Logo certyfikatu DLNA umożliwia łatwe odnalezienie produktów zgodnych z wytycznymi współobsługiwania DLNA. To urządzenie jest zgodnie z wytycznymi współobsługiwania DLNA v1.5.

Jeżeli do tego odtwarzacza jest podłączony komputer PC z uruchomionym oprogramowaniem serwera DLNA lub inne urządzenie kompatybilne z DLNA, mogą być wymagane pewne zmiany oprogramowania lub innych urządzeń. Patrz instrukcje obsługi oprogramowania lub urządzenia, aby uzyskać szczegółowe informacje.

Wymagania systemowe

Dla odtwarzania wideo high definition:

- Wysokiej jakości wyświetlacz, który ma gniazdo wejściowe HDMI.
- Płyty BD-ROM z zawartością o wysokiej rozdzielczości.
- Dla niektórych treści zawartych na płytach konieczne jest użycie wejścia DVI obsługującego HDMI lub HDCP (jak określono przez autorów płyty).

Uwagi dotyczące kompatybilności

- Ponieważ BD-ROM jest nowym formatem, możliwe są problemy kompatybilności określonej płyty, podłączenia cyfrowego i innych elementów. Jeśli wystąpią problemy z kompatybilnością, prosimy o kontakt z centrum obsługi klienta.
- To urządzenie umożliwia korzystanie z takich funkcji jak obraz w obrazie, drugie źródło wideo, wirtualne pakiety itd., z płytami BD-ROM, obsługującymi BONUSVIEW (BD-ROM wersja 2 Profile 1 wersja 1.1). Drugie źródło wideo i audio może być odtwarzane z płyt kompatybilnych z funkcją obraz w obrazie. Dla metody odtwarzania, patrz instrukcje dla płyty.
- Oglądanie zawartości wysokiej rozdzielczości i konwertowanie standardowej zawartości DVD może wymagać odpowiedniego wejścia HDMI lub wejścia DVI obsługującego urządzenie HDCP.
- Niektóre płyty BD-ROM i DVD mogą wymagać użycia komend operacyjnych lub właściwości.
- Dolby TrueHD, Dolby Digital Plus oraz DTS-HD są obsługiwane dla maksymalnie 5.1 kanałów, jeżeli używasz złącza HDMI dla wyjścia audio.
- Można używać urządzenia USB, które zawiera informacje związane z płytą, włączając informacje pobrane z sieci. Długość przechowywania tych informacji zależy od używanej płyty.

Specyfikacje wyjścia audio

Źródło \ Gniazdo/ Ustawienie	HDMI OUT		
	PCM	Ponowne kodowanie DTS *3	Auto *1 *2
Dolby Digital	PCM 5.1ch	DTS	Dolby Digital
Dolby Digital Plus	PCM 5.1ch	DTS	Dolby Digital Plus
Dolby TrueHD	PCM 5.1ch	DTS	Dolby TrueHD
DTS	PCM 5.1ch	DTS	DTS
DTS-HD	PCM 5.1ch	DTS	DTS-HD
Liniowy PCM 2ch	PCM 2ch	DTS	Linear PCM 2ch
Liniowy PCM 5.1ch	PCM 5.1ch	DTS	Linear PCM 5.1ch
Liniowy PCM 7.1ch	PCM 7.1ch	DTS	Linear PCM 7.1ch

*1 Podrzędne i interaktywne sygnały audio mogą nie być zawarte w wyjściowym strumieniu, jeżeli opcja [Wyjście cyfrowe] jest ustawiona na [Auto]. (Z wyjątkiem kodeku LPCM: wyjście zawsze zawiera interaktywne i drugie źródło audio.)

*2 Ten odtwarzacz automatycznie wybiera HDMI audio zgodne z możliwościami dekodowania podłączonego urządzenia HDMI, nawet gdy opcja [Wyjście cyfrowe] jest ustawiona na [Auto].

*3 Sygnał audio jest ograniczony do 48 kHz i 5.1 Ch, jeżeli opcja [Wyjście cyfrowe] jest ustawiona na [Powtórne kod. DTS]. Jeżeli opcja [Wyjście cyfrowe] ustawiona jest na [Powtórne kod. DTS], sygnał audio DTS Re-encode przesyłany jest dla płyt BD-ROM, natomiast oryginalny dźwięk przesyłany jest dla innych płyt (np. [Auto]).

- Podczas odtwarzania dźwięk przesyłany jest jako PCM 48 kHz/16 bit dla plików MP3/WMA oraz PCM 44.1 kHz/16 bit dla płyt audio CD.
- Przy cyfrowym połączeniu audio (HDMI OUT), dźwięki przycisku menu płyty BD-ROM mogą nie być słyszalne, jeżeli opcja [Wyjście cyfrowe] ustawiona jest na [Auto].
- Jeżeli wzmacniacz nie ma możliwości obsłużenia formatu cyfrowego wyjścia audio, wyda silny, zniekształcony dźwięk lub w ogóle nie wyda żadnego dźwięku.
- Wielokanałowy cyfrowy dźwięk Surround, za pośrednictwem cyfrowego łącza, jest możliwy tylko, gdy wzmacniacz jest wyposażony w wielokanałowy dekodery cyfrowy.
- Ustawienie to nie jest dostępne dla sygnałów wyjściowych pochodzących z urządzeń zewnętrznych.

Lista kodów obszarów

Wybierz kod kraju z listy.

Region	Kod	Region	Kod	Region	Kod	Region	Kod
Afganistan	AF	Fidżi	FJ	Monako	MC	Singapur	SG
Argentyna	AR	Finlandia	FI	Mongolia	MN	Republika Słowacka	SK
Australia	AU	Francja	FR	Maroko	MA	Słowenia	SI
Austria	AT	Niemcy	DE	Nepal	NP	Republika	
Belgia	BE	Wielka Brytania	GB	Holandia	NL	Południowej Afryki	ZA
Butan	BT	Grecja	GR	Antyle	AN	Korea Południowa	KR
Boliwia	BO	Grenlandia	GL	Nowa Zelandia	NZ	Hiszpania	ES
Brazylia	BR	Hong Kong	HK	Nigeria	NG	Sri Lanka	LK
Kambodża	KH	Węgry	HU	Norwegia	NO	Szwecja	SE
Kanada	CA	Indie	IN	Oman	OM	Szwajcaria	CH
Chile	CL	Indonezja	ID	Pakistan	PK	Tajwan	TW
Chiny	CN	Izrael	IL	Panama	PA	Tajlandia	TH
Kolumbia	CO	Włochy	IT	Paragwaj	PY	Turcja	TR
Kongo	CG	Jamajka	JM	Filipiny	PH	Uganda	UG
Kostaryka	CR	Japonia	JP	Polska	PL	Ukraina	UA
Chorwacja	HR	Kenia	KE	Portugalia	PT	Stany Zjednoczone	US
Republika Czeska	CZ	Kuwejt	KW	Rumunia	RO	Urugwaj	UY
Dania	DK	Libia	LY	Federacja Rosyjska	RU	Uzbekistan	UZ
Ekwador	EC	Luksemburg	LU	Arabia Saudyjska	SA	Wietnam	VN
Egipt	EG	Malezja	MY	Senegal	SN	Zimbabwe	ZW
Salwador	SV	Malediwy	MV				
Etiopia	ET	Meksyk	MX				

Lista kodów języków

Użyć tej listy, by wprowadzić odpowiedni kod, dla następujących ustawień początkowych: [Audio płyty], [Napisy płyty], [Menu płyty].

Język	Kod	Język	Kod	Język	Kod	Język	Kod
Afar	6565	Francuski	7082	Litewski	7684	Sindhi	8368
Afrikaans	6570	Fryzyjski	7089	Macedoński	7775	Syngaleski	8373
Albański	8381	Galicyski	7176	Malgaski	7771	Słowacki	8375
Amharski	6577	Gruziński	7565	Malajski	7783	Słoweński	8376
Arabski	6582	Niemiecki	6869	Malajalam	7776	Hiszpański	6983
Armeński	7289	Grecki	6976	Maori	7773	Sudanese	8385
Asamski	6583	Grenlandzki	7576	Marathi	7782	Swahili	8387
Ajmara	6588	Guarani	7178	Moldawski	7779	Szwedzki	8386
Azerbejdżański	6590	Gudżaradzki	7185	Mongolski	7778	Tagalski	8476
Baszkirski	6665	Hausa	7265	Nauruański	7865	Tadżycki	8471
Baskijski	6985	Hebrajski	7387	Nepalski	7869	Tamili	8465
Bengalski	6678	Hindi	7273	Norweski	7879	Telugu	8469
Bhutani	6890	Węgierski	7285	Orija	7982	Tajski	8472
Bihari	6672	Islandzki	7383	Pendżabski	8065	Tonga	8479
Bretoński	6682	Indonezyjski	7378	Pasztto	8083	Turecki	8482
Bułgarski	6671	Interlingua	7365	Perski	7065	Turkmeński	8475
Birmański	7789	Irlandzki	7165	Polski	8076	Twi	8487
Białoruski	6669	Włoski	7384	Portugalski	8084	Ukraiński	8575
Chiński	9072	Japoński	7465	Keczua	8185	Urdu	8582
Chorwacki	7282	Kannada	7578	Reto-romański	8277	Uzbecki	8590
Czeski	6783	Kaszmirski	7583	Rumuński	8279	Wietnamski	8673
Duński	6865	Kazachski	7575	Rosyjski	8285	Volapük	8679
Holenderski	7876	Kirghiz	7589	Samoański	8377	Walijski	6789
Angielski	6978	Koreański	7579	Sanskryt	8365	Wolof	8779
Esperanto	6979	Kurdyjski	7585	Gaelicki szkocki	7168	Xhosa	8872
Estoński	6984	Laotański	7679	Serbski	8382	Jidysz	7473
Farerski	7079	Łaciński	7665	Serbsko-chorwacki	8372	Joruba	8979
Fidżyjski	7074	Łotewski	7686	Shona	8378	Zulu	9085
Fiński	7073	Lingala	7678				

Znaki handlowe i licencje

Wszystkie pozostałe znaki handlowe są prawowitą własnością ich właścicieli.



Loga oraz nazwy handlowe Blu-ray Disc™, Blu-ray™, Blu-ray 3D™, BD-Live™, BONUSVIEW™ są własnością stowarzyszenia Blu-ray Disc Association.



„Logo DVD” jest znakiem handlowym DVD Format/Logo Licensing Corporation.



Java jest znakiem handlowym firmy Oracle i/lub jej spółek zależnych.



HDMI, logo HDMI oraz nazwa High-Definition Multimedia Interface są znakami handlowymi lub zarejestrowanymi znakami handlowymi firmy HDMI Licensing LLC w USA oraz innych krajach.

„x.v.Color” jest znakiem towarowym Sony Corporation.



Wyprodukowane na licencji Dolby Laboratories. Dolby oraz symbol podwójnego D są znakami towarowymi Dolby Laboratories.



DLNA®, logo DLNA oraz DLNA CERTIFIED® są znakami handlowymi, serwisowymi lub certyfikacyjnymi firmy Digital Living Network Alliance.



Patenty DTS, patrz <http://patents.dts.com>. Wyprodukowane na licencji DTS Licensing Limited. DTS, DTS-HD, DTS oraz symbol są zarejestrowanymi znakami handlowymi, DTS-HD Master Audio | Essential jest znakiem handlowym firmy DTS, Inc. © DTS, Inc. Wszelkie prawa zastrzeżone.



Logo Wi-Fi CERTIFIED jest znakiem certyfikacji Wi-Fi Alliance.



Logo Wi-Fi jest znakiem handlowym Wi-Fi Alliance.



Nazwa oraz logo „AVCHD” są znakami handlowymi firm Panasonic Corporation oraz Sony Corporation.



Technologia bezprzewodowa **Bluetooth®** to system umożliwiający kontakt radiowy pomiędzy urządzeniami elektronicznymi.

Połączenie poszczególnych urządzeń za pomocą technologii bezprzewodowej **Bluetooth®** nie wiąże się z żadnymi opłatami. Telefon komórkowy z technologią bezprzewodową **Bluetooth®** można obsługiwać poprzez połączenie kaskadowe po nawiązaniu połączenia za pomocą **Bluetooth®**.

Znak i logo **Bluetooth®** są własnością firmy **Bluetooth® SIG, Inc.**, a jakiegokolwiek użycie tych znaków przez firmę LG Electronics podlega licencji.

Pozostałe znaki towarowe i nazwy handlowe są własnością ich prawowitych właścicieli.

Uwaga dotycząca Cinavia

Niniejszy produkt wykorzystuje technologię Cinavia w celu ograniczenia korzystania z nieautoryzowanych kopii niektórych filmów komercyjnych, oraz materiałów wideo i ich ścieżek dźwiękowych. W przypadku wykrycia zabronionego użycia nieautoryzowanej kopii pojawi się komunikat i nastąpi przerwanie odtwarzania.

Więcej informacji na temat technologii Cinavia jest dostępne w centrum informacyjnym online Cinavia na stronie <http://www.cinavia.com>. Aby uzyskać dodatkowe informacje o Cinavia pocztą, wyślij kartkę pocztową ze swoim adresem pocztowym na adres: Cinavia Consumer Information Center, P.O. Box 86851, San Diego, CA, 92138, USA.

Produkt ten wykorzystuje zastrzeżoną technologię na licencji Verance Corporation, która jest chroniona w U.S. Patentem 7,369,677 i innymi patentami U.S. i światowymi, które są wydane lub w toku, jak również prawami autorskimi i tajemnicą handlową dla określonych aspektów tej technologii. Cinavia jest znakiem handlowym Verance Corporation. Prawa autorskie 2004-2013 Verance Corporation. Wszystkie prawa zastrzeżone przez Verance. Przeróbka lub demontaż są zabronione.

Specyfikacje

Ogólne	
Zasilanie	Patrz główna naklejka na panelu spodnim.
Pobór mocy	Patrz główna naklejka na panelu spodnim.
	Gotowość sieciowa: 0,5 W (jeżeli wszystkie porty sieciowe są aktywowane).
Wymiary (Szer. x Wys. x Głęb.)	Około 410 mm x 55 mm X 260 mm
Masa netto (około)	2,7 kg
Temperatura robocza	5°C do 35°C (41°F do 95°F)
Wilgotność robocza	od 5% do 90%

Wejścia/wyjścia	
HDMI IN/OUT (video/audio)	19 pin (złącze HDMI™, typ A)
ANALOG AUDIO IN	2,0 Vrms (1 kHz, 0 dB), 600 Ω, gniazdo RCA (L, R) x 1
DIGITAL IN (OPTICAL)	3 V (p-p), gniazdo optyczne x 1

Tuner	
Zakres strojenia FM	87,5 do 108,0 MHz lub 87,50 do 108,00 MHz

Wzmacniacz	
Moc wyjściowa (4 Ω/ 3 Ω), (RMS), THD 10%	
Łącznie	1200 W
Przód	194 W x 2
Środkowy	194 W
Tył	194 W x 2
Sub-Woofer	230 W (Pasywny)

System	
Laser	Laser półprzewodnikowy
długość fali	405 nm / 650 nm
System sygnałowy	Standardowy system kolorowy TV PAL/NTSC
Port LAN	Gniazdo Ethernet x 1, 10BASE-T/100BASE-TX
Bezprzewodowy LAN (antena wewnętrzna)	Zintegrowany bezprzewodowy dostęp do sieci IEEE 802.11b/g/n (pasmo 2,4 GHz)
Zasilanie interfejsu (USB)	5 V  500 mA

Głośniki			
Głośnik przedni (lewy/prawy)			
Typ	3 dwudrożne głośniki	Maks. moc wejściowa	388 W
Impedancja	4 Ω	Wymiary (Szer. x Wys. x Głęb.)	290 mm x 1150 mm x 290 mm
Wejściowa moc znamionowa	194 W	Masa netto	4,2 kg
Głośnik tylny (lewy/prawy)			
Typ	3 dwudrożne głośniki	Maks. moc wejściowa	388 W
Impedancja	4 Ω	Wymiary (Szer. x Wys. x Głęb.)	290 mm x 1150 mm x 290 mm
Wejściowa moc znamionowa	194 W	Masa netto	4,2 kg
Głośnik środkowy			
Typ	3 dwudrożne głośniki	Maks. moc wejściowa	388 W
Impedancja	4 Ω	Wymiary (Szer. x Wys. x Głęb.)	342,5 mm x 86 mm x 87 mm
Wejściowa moc znamionowa	194 W	Masa netto	1 kg
Subwoofer			
Typ	1 jednodrożny głośnik	Maks. moc wejściowa	460 W
Impedancja	3 Ω	Wymiary (Szer. x Wys. x Głęb.)	191 mm x 388,5 mm x 318 mm
Wejściowa moc znamionowa	230 W	Masa netto	5,2 kg

- Projekt i specyfikacje mogą ulec zmianom bez powiadomienia.

Konserwacja

Obchodzenie się z urządzeniem

Wysyłanie urządzenia

Proszę zachować oryginalne opakowanie.

W razie konieczności wysłania urządzenia, w celu zapewnienia najlepszej ochrony, zapakuj ponownie urządzenie tak, jak było zapakowane oryginalnie w fabryce.

Czyszczenie urządzenia

Aby oczyścić urządzenie, użyj miękkiej, suchej szmatki. Jeżeli powierzchnie są mocno zabrudzone, użyj miękkiej szmatki lekko zwilżonej w roztworze delikatnego detergentu. Nie stosuj silnych rozpuszczalników, takich jak alkohol, benzen, rozcieńczalniki, ponieważ mogą uszkodzić powierzchnię urządzenia.

Powierzchnie zewnętrzne należy utrzymywać w czystości.

- Nie używać w pobliżu urządzenia cieczy agresywnych, takich jak środki owadobójcze.
- Czyszczenie z dużą siłą może zniszczyć powierzchnię.
- Nie pozostawiać przez dłuższy czas produktów gumowych lub plastikowych w kontakcie z urządzeniem.

Konserwacja urządzenia

Urządzenie to jest bardzo precyzyjne i zaawansowane technologicznie. Jeżeli soczewki optyczne oraz części napędu płyty są brudne lub zużyte, jakość obrazu może być pogorszona. Szczegółowe informacje można uzyskać w najbliższym autoryzowanym centrum serwisowym.

O dyskach

Obchodzenie się z dyskami

Nie dotykać zapisanej strony płyty. Trzymać ją za krawędzie tak, by na powierzchni nie odbiły się odciski palców. Nigdy nie nalepiać na płytę papieru lub taśmy samoprzylepnej.

Przechowywanie płyt

Po odtworzeniu schować płytę do futerału. Nie wystawiać płyt na bezpośrednie działanie promieni słonecznych lub źródeł ciepła i nigdy nie zostawiać ich w zaparkowanym samochodzie wystawionych na działanie słońca.

Czyszczenie płyt

Odciski palców na płytce mogą pogorszyć jakość obrazu i zniekształcić jakość dźwięku. Przed odtworzeniem przeczyszczyć płytę czystą szmatką. Przetrzeć płytę w kierunku od środka do krawędzi.

Nie używać rozpuszczalników, takich jak alkohol, benzyna, rozcieńczalniki, czy powszechnie dostępne środki czyszczące lub antystatyczne aerozole służące do czyszczenia starszych płyt winylowych.

Ważna informacja dotycząca usług sieciowych

Wszystkie informacje, dane, dokumenty, połączenia, pobrania, pliki, teksty, obrazy, zdjęcia, grafiki, filmy, przekazy sieciowe, publikacje, narzędzia, zasoby, oprogramowanie, kod, programy, aplety, widżety, aplikacje, produkty i pozostała zawartość („Zawartość”) oraz wszystkie usługi i oferty („Usługi”) dostarczone lub udostępnione przez dostawcę usług lub podmiot trzeci (każdego „Dostawcę usług”), podlegają odpowiedzialności dostawcy usług, od którego pochodzą.

Dostępność do zawartości i usług dostarczanych przez dostawcę za pośrednictwem urządzenia LGE może ulec zmianie w dowolnym czasie bez wcześniejszego powiadomienia, włącznie z zawieszeniem, usunięciem całości lub części zawartości lub usług.

W przypadku pytań lub problemów związanych z zawartością lub usługami, patrz strona dostawcy usług, aby uzyskać najświeższe informacje. Firma LGE nie może być odpowiedzialna za obsługę klienta związaną z usługami sieciowymi. Pytania lub żądania o taką usługę związaną z zawartością lub usługami należy kierować bezpośrednio do odpowiednich dostawców zawartości lub usług.

Firma LGE nie jest odpowiedzialna za zawartości lub usługi dostarczane przez dostawcę lub za jakiegokolwiek zamiany, usunięcie lub kasację tej zawartości lub usług i nie gwarantuje dostępności lub dostępu do takich zawartości lub usług.

