

# SKIL®

## CORDLESS SHRUB/GRASS SHEAR 0750 (F0150750..)





<b>GB</b>	ORIGINAL INSTRUCTIONS	11	<b>GR</b>	ΠΡΩΤΟΤΥΠΟ ΟΔΗΓΙΩΝ ΧΡΗΣΗΣ	87
<b>F</b>	NOTICE ORIGINALE	15	<b>RO</b>	INSTRUCȚIUNI DE FOLOSIRE ORIGINALE	93
<b>D</b>	ORIGINALBETRIEBSANLEITUNG	20	<b>BG</b>	ОРИГИНАЛНО РЪКОВОДСТВО ЗА ЕКСПЛОАТАЦИЯ	98
<b>NL</b>	ORIGINELE GEBRUIKSAANWIJZING	25	<b>SK</b>	PŔVODNÝ NÁVOD NA POUŽITIE	103
<b>S</b>	BRUKSANVISNING I ORIGINAL	30	<b>HR</b>	ORIGINALNE UPUTE ZA RAD	108
<b>DK</b>	ORIGINAL BRUGSANVISNING	35	<b>SRB</b>	ORIGINALNO UPUTSTVO ZA RAD	112
<b>N</b>	ORIGINAL BRUKSANVISNING	39	<b>SLO</b>	IZVIRNA NAVODILA	117
<b>FIN</b>	ALKUPERÄISET OHJEET	43	<b>EST</b>	ALGUPÄRANE KASUTUSJUHEND	121
<b>E</b>	MANUAL ORIGINAL	48	<b>LV</b>	ORIĢINĀLĀ LIETOŠANAS PAMĀCĪBA	126
<b>P</b>	MANUAL ORIGINAL	53	<b>LT</b>	ORIGINALI INSTRUKCIJA	131
<b>I</b>	ISTRUZIONI ORIGINALI	58	<b>MK</b>	ИЗБОРНО УПАТСТВО ЗА РАБОТА	135
<b>H</b>	EREDETI HASZNÁLATI UTASÍTÁS	63	<b>AL</b>	UDHËZIMET ORIGJINALE	140
<b>CZ</b>	PŔVODNÍM NÁVODEM K POUŽÍVÁNÍ	68	<b>AR</b>	دليل الاستعمال	154
<b>TR</b>	ORİJİNAL İŞLETME TALİMATI	72	<b>FA</b>	راهنمای اصلی	151
<b>PL</b>	INSTRUKCJA ORYGINALNA	77			
<b>UA</b>	ОРИГІНАЛЬНА ІНСТРУКЦІЯ З ЕКСПЛУАТАЦІЇ	82			



<b>GB</b>	<b>EU Declaration of conformity</b> <b>Cordless shrub/grass shear</b>	Article number	We declare under our sole responsibility that the stated products comply with all applicable provisions of the directives and regulations listed below and are in conformity with the following standards.
<b>F</b>	<b>Déclaration de conformité UE</b> <b>Cisailles à gazon/</b> <b>à arbuste sans fil</b>	Numéro d'article	Nous déclarons sous notre propre responsabilité que les produits décrits sont en conformité avec les directives, règlements normatifs et normes énumérés ci-dessous.
<b>D</b>	<b>EU-Konformitätserklärung</b> <b>Akku-Strauch- und</b> <b>Rasenscherer</b>	Sachnummer	Wir erklären in alleiniger Verantwortung, dass die genannten Produkte allen einschlägigen Bestimmungen der nachfolgend aufgeführten Richtlinien und Verordnungen entsprechen und mit folgenden Normen übereinstimmen.
<b>NL</b>	<b>EU-conformiteitsverklaring</b> <b>Draadloze struik-/grasschaar</b>	Productnummer	Wij verklaren op eigen verantwoordelijkheid dat de genoemde producten voldoen aan alle desbetreffende bepalingen van de hierna genoemde richtlijnen en verordeningen en overeenstemmen met de volgende normen.
<b>S</b>	<b>EU-konformitetsförklaring</b> <b>Sladdlös busk-/grässax</b>	Produktnummer	Vi förklarar under eget ansvar att de nämnda produkterna uppfyller kraven i alla gällande bestämmelser i de nedan angivna direktiven och förordningarnas och att de stämmer överens med följande normer.
<b>DK</b>	<b>EU-overensstemmelseerklæring</b> <b>Ledningsfri busk- og græssaks</b>	Typenummer	Vi erklærer som eneansvarlige, at det beskrevne produkt er i overensstemmelse med alle gældende bestemmelser i følgende direktiver og forordninger og opfylder følgende standarder.
<b>N</b>	<b>EU-samsvarserklæring</b> <b>Trådløs buskklipper</b>	Produktnummer	Vi erklærer under eneansvar at de nevnte produktene er i overensstemmelse med alle relevante bestemmelser i direktivene og forordningene nedenfor og med følgende standarder.
<b>FIN</b>	<b>EU-vaatimustenmukaisuusvakuutus</b> <b>Johdottomat pensas-/</b> <b>ruohosakset</b>	Tuotenumero	Vakuutamme täten, että mainitut tuotteet vastaavat kaikkia seuraavien direktiivien ja asetusten asiaankuuluvia vaatimuksia ja ovat seuraavien standardien vaatimusten mukaisia.
<b>E</b>	<b>Declaración de conformidad UE</b> <b>Cizalla inalámbrica para</b> <b>hierba y arbustos</b>	Número de artículo	Declaramos bajo nuestra exclusiva responsabilidad, que los productos nombrados cumplen con todas las disposiciones correspondientes de las directivas y los reglamentos mencionados a continuación y están en conformidad con las siguientes normas.
<b>P</b>	<b>Declaração de conformidade CE</b> <b>Aparador de relva/</b> <b>arbustos sem fios</b>	Número do produto	Declaramos sob nossa exclusiva responsabilidade que os produtos mencionados cumprem todas as disposições e os regulamentos indicados e estão em conformidade com as seguintes normas.
<b>I</b>	<b>Dichiarazione di conformità UE</b> <b>Tagliasiepi/tagliaerba senza filo</b>	Codice prodotto	Dichiariamo sotto la nostra piena responsabilità che i prodotti indicati sono conformi a tutte le disposizioni pertinenti delle direttive e dei regolamenti elencati di seguito, nonché alle seguenti normative.
<b>H</b>	<b>EU konformitási nyilatkozat</b> <b>Vezeték nélküli bokornyíró/</b> <b>fűnyíró gép</b>	Cikkszám	Egyedül felelőséggel kijelentjük, hogy a megnevezett termékek megfelelnek az alábbiakban felsorolásra kerülő irányelvek és rendeletek valamennyi idevágó előírásainak és megfelelnek a következő szabványoknak.
<b>CZ</b>	<b>EU prohlášení o shodě</b> <b>Bezdrátové nůžky na keře/trávu</b>	Objednací číslo	Prohlašujeme na výhradní zodpovědnost, že uvedený výrobek splňuje všechna příslušná ustanovení níže uvedených směrnic a nařízení a je v souladu s následujícími normami.
<b>TR</b>	<b>AB Uygunluk beyanı</b> <b>Kablosuz çalı/</b> <b>çim biçme makinesi</b>	Ürün kodu	Tek sorumlu olarak, tanımlanan ürünün aşağıdaki yönetmelik ve direktiflerin geçerli bütün hükümlerine ve aşağıdaki standartlara uygun olduğunu beyan ederiz.
<b>PL</b>	<b>Deklaracja zgodności UE</b> <b>Bezprzewodowe nożyce do</b> <b>żywnotów i trawy</b>	Numer katalogowy	Oświadczamy z pełną odpowiedzialnością, że niniejsze produkty odpowiadają wszystkim wymaganiom poniżej wyszczególnionych dyrektyw i rozporządzeń, oraz że są zgodne z następującymi normami.
<b>RU</b>	<b>Заявление о соответствии ЕС</b> <b>Аккумуляторные газонные</b> <b>ножницы/кусторез</b>	Товарный номер	Мы заявляем под нашу единоличную ответственность, что названные продукты соответствуют всем действующим предписаниям нижеуказанных директив и распоряжений, а также нижеуказанных норм.
<b>UA</b>	<b>Заява про відповідність ЄС</b> <b>Бездротова пила для</b> <b>підрізання кущів/трави</b>	Товарний номер	Мизявляємо під нашу одноособому відповідальність, що названі вироби відповідають усім чинним положенням нижчеозначених директив і розпоряджень, а також нижчеозначеним нормам.
<b>GR</b>	<b>Δήλωση πιστότητας ΕΕ</b> <b>Θαμνοκόπτης μπαταρίας</b>	Αριθμός ευρετηρίου	Δηλώνουμε με αποκλειστική μας ευθύνη, ότι τα αναφερόμενα προϊόντα αντιστοιχούν σε όλες τις σχετικές διατάξεις των πιο κάτω αναφερόμενων οδηγιών και κανονισμών και ταυτίζονται με τα ακόλουθα πρότυπα.
<b>RO</b>	<b>Declaratie de conformitate UE</b> <b>Foarfece fără fir pentru</b> <b>arbuști/iarbă</b>	Număr de identificare	Declaram pe proprie răspundere că produsele menționate corespund tuturor dispozițiilor relevante ale directivelor și reglementărilor enumerate în cele ce urmează și sunt în conformitate cu următoarele standarde.
<b>BG</b>	<b>ЕС декларация за съответствие</b> <b>Акумуляторна ножица за</b> <b>храсти/трева</b>	Каталожен номер	С пълна отговорност ние декларираме, че посочените продукти отговарят на всички валидни изисквания на директивите и разпоредбите по-долу и съответства на следните стандарти.
<b>SK</b>	<b>EU vyhlásenie o zhode</b> <b>Akumulátorové nožnice na</b> <b>kriky/trávu</b>	Vecné číslo	Vyhlasujeme na výhradnú zodpovednosť, že uvedený výrobok spĺňa všetky príslušné ustanovenia nižšie uvedených smerníc a nariadení a je v súlade s nasledujúcimi normami.
<b>HR</b>	<b>EU izjava o sukladnosti</b> <b>Bežične škare za grmlje/travu</b>	Kataloški broj	Pod punom odgovornošću izjavljujemo da navedeni proizvodi odgovaraju svim relevantnim odredbama direktiva i propisima navedenima u nastavku i da su sukladni sa sljedećim normama.

<b>SRB</b>	<b>EU-izjava o usaglašenosti Akumulatorske makaze za žbunje i travu</b>	Broj predmeta	Na sopstvenu odgovornost izjavljujemo, da navedeni proizvodi odgovaraju svim dotičnim odredbama naknadno navedenih smernica u uredbi i da su u skladu sa sledećim standardima.
<b>SLO</b>	<b>Izjava o skladnosti ES Brezvrvične škarje za rezanje trave/grmičevja</b>	Številka artikla	Izjavljamo pod izključno odgovornostjo, da je omenjen izdelek v skladu z vsemi relevantnimi določili direktiv in uredb ter ustreza naslednjim standardom.
<b>EST</b>	<b>EL-vastavusdeklaratsioon Juhtmeta põõsa-/murulõikur</b>	Tootenumbr	Kinnitame ainuvastutajatena, et nimetatud tooted vastavad järgnevalt loetletud direktiivide ja määruste kõikidele asjaomastele nõuetele ja on kooskõlas järgmiste normidega.
<b>LV</b>	<b>Deklarācija par atbilstību EK standartiem Bezvadu krūmu/zāles dzirkles</b>	Izstrādājuma numurs	Mēs ar pilnu atbildību paziņojam, ka šeit aplūkotie izstrādājumi atbilst visiem tālāk minētajās direktīvās un rīkojumos ietvertajām saistošajām nostādņēm, kā arī sekojošiem standartiem.
<b>LT</b>	<b>ES atitikties deklaracija Belaidės krūmų ir žolės pjūklėlis</b>	Gaminio numeris	Atsakingai pareiškiame, kad išvardyti gaminiai atitinka visus privalomus žemiau nurodytų direktyvų ir reglamentų reikalavimus ir šiuos standartus.
<b>MK</b>	<b>EU-Изјава за сообразност Ножици за грмушки/ трева без кабел</b>	Број на артикл	Со целосна одговорност изјавуваме, дека опишаните производи се во согласност со сите релевантни одредби на следните регулативи и прописи и се во согласност со следните норми.
<b>AL</b>	<b>EU Deklarata e konformitetit Krasitëse bari/ shkurresh me bateri</b>	Numri i nenit	Ne deklarojmë me përgjegjësinë tonë të vetme se produktet e paraqitura janë në përputhje me të gjitha dispozitat e zbatueshme të direktivave dhe rregulloreve të listuara më poshtë dhe janë në përputhje me standardet si më poshtë.
	<b>0750</b>	F0150750..	2006/42/EC 2014/30/EU 2011/65/EU 2000/14/EC  EN 60745-1:2009 + A11:2010 EN 60745-2-15:2009 + A1:2010  EN 60335-1:2012 + A11:2014 EN 50636-2-94:2014  EN 55014-1:2006 + A1:2009 + A2:2011 EN 55014-2:2015  EN 50581:2012

<b>GB</b>	2000/14/EC: Measured sound power level 77,8 dB(A), uncertainty K = 3,2 dB, guaranteed sound power level 81 dB(A); conformity assessment procedure in accordance with annex V Product category: 24/25 Notified body : DEKRA Certification BV (0344), Meander 1051, 6825 MJ Arnhem, NL Technical file at:*
<b>F</b>	2000/14/CE : Niveau de puissance acoustique mesuré 77,8 dB(A), incertitude K = 3,2 dB, niveau de puissance acoustique garanti 81 dB(A) ; procédure d'évaluation de conformité selon l'annexe V Catégorie de produit: 24/25 Centre de contrôle cité : DEKRA Certification BV (0344), Meander 1051, 6825 MJ Arnhem, NL Dossier technique auprès de:*
<b>D</b>	2000/14/EG: Gemessener Schalleistungspegel 77,8 dB(A), Unsicherheit K = 3,2 dB, garantierter Schalleistungspegel 81 dB(A); Bewertungsverfahren der Konformität gemäß Anhang V Produktkategorie: 24/25 Benannte Stelle: DEKRA Certification BV (0344), Meander 1051, 6825 MJ Arnhem, NL Technische Unterlagen bei:*
<b>NL</b>	2000/14/EG: Gemeten geluidsvermogensniveau 77,8 dB(A), onzekerheid K = 3,2 dB, gegarandeerd geluidsvermogensniveau 81 dB(A); beoordelingsmethode van de overeenstemming volgens bijlage V Productcategorie: 24/25 Aangewezen instantie: DEKRA Certification BV (0344), Meander 1051, 6825 MJ Arnhem, NL Technisch dossier bij:*
<b>S</b>	2000/14/EG: Uppmätt bullernivå 77,8 dB(A), osäkerhet K = 3,2 dB, garanterad bullernivå 81 dB(A); konformitetens bedömningsmetod enligt bilaga V Produktkategori: 24/25 Angivet provningsställe: DEKRA Certification BV (0344), Meander 1051, 6825 MJ Arnhem, NL Teknisk dokumentation:*
<b>DK</b>	2000/14/EG: Målt lydeffektniveau 77,8 dB(A), usikkerhed K = 3,2 dB, garanteret lydeffektniveau 81 dB(A); overensstemmelsesvurderingsprocedure som omhandlet i bilag V Produktkategori: 24/25 Bemyndiget organ: DEKRA Certification BV (0344), Meander 1051, 6825 MJ Arnhem, NL Tekniske bilag ved:*
<b>N</b>	2000/14/EF: Målt lydeffektnivå 77,8 dB(A), usikkerhet K = 3,2 dB, garanteret lydeffektnivå 81 dB(A); samsvarsvurderingsmetode i henhold til vedlegg V Produktkategori: 24/25 Bemyndiget organ: DEKRA Certification BV (0344), Meander 1051, 6825 MJ Arnhem, NL Teknisk dokumentasjon hos:*
<b>FIN</b>	2000/14/EY: Mitattu äänitehotaso 77,8 dB(A), epävarmuus K = 3,2 dB, taattu äänitehotaso 81 dB(A); vaatimustenmukaisuuden arviointimenetelmä liitteen VI mukaisesti Tuotekategoria: 24/25 Ilmoitettu laitos: DEKRA Certification BV (0344), Meander 1051, 6825 MJ Arnhem, NL Tekniset asiakirjat saatavana:*
<b>E</b>	2000/14/CE: Nivel medido de la potencia acústica 77,8 dB(A), tolerancia K = 3,2 dB, nivel garantizado de la potencia acústica 81 dB(A); método de evaluación de la conformidad según anexo V Categoría de producto: 24/25 Lugar denominado: DEKRA Certification BV (0344), Meander 1051, 6825 MJ Arnhem, NL Documentos técnicos de:*
<b>P</b>	2000/14/CE: Nivel de potência acústica medido 77,8 dB(A), insegurança K = 3,2 dB, nível de potência acústica garantido 81 dB(A); processo de avaliação da conformidade de acordo com o anexo V Categoria de produto: 24/25 Organismo notificado: DEKRA Certification BV (0344), Meander 1051, 6825 MJ Arnhem, NL Documentação técnica pertencente a:*
<b>I</b>	2000/14/CE: Livello di potenza sonora misurato 77,8 dB(A), incertezza K = 3,2 dB, livello di potenza sonora garantito 81 dB(A); procedimento di valutazione della conformità secondo l'allegato V Categoria prodotto: 24/25 Organismo notificato: DEKRA Certification BV (0344), Meander 1051, 6825 MJ Arnhem, NL Documentazione tecnica presso:*
<b>H</b>	2000/14/EK: Mért hangteljesítmény-szint 77,8 dB(A), K szórás = 3,2 dB, garantált hangteljesítmény-szint 81 dB(A); a konformitás kiértékelési eljárást lásd a VI függelékben Termékkategória: 24/25 Bejelentett szervezet: DEKRA Certification BV (0344), Meander 1051, 6825 MJ Arnhem, NL Műszaki dokumentumok megőrzési pontja:*
<b>CZ</b>	2000/14/ES: Změřená hladina akustického výkonu 77,8 dB(A), nejistota K = 3,2 dB, zaručená hladina akustického výkonu 81 dB(A); metoda posouzení shody podle dodatku V Kategorie výrobků: 24/25 Odhlašovací orgán : DEKRA Certification BV (0344), Meander 1051, 6825 MJ Arnhem, NL Technické podklady u:*
<b>TR</b>	2000/14/AT: Ölçülen ses gücü seviyesi 77,8 dB(A), tolerans K = 3,2 dB, garanti edilen ses gücü seviyesi 81 dB(A); uygunluk değerlendirme yöntemi ek VI uyarınca Ürün kategorisi: 24/25 Onaylayan kuruluş: DEKRA Certification BV (0344), Meander 1051, 6825 MJ Arnhem, NL Teknik belgelerin bulunduğu yer:*
<b>PL</b>	2000/14/WE: Pomierzony poziom mocy akustycznej 77,8 dB(A), niepewność K = 3,2 dB, gwarantowany poziom mocy akustycznej 81 dB(A); procedura oceny zgodności zgodnie z załącznikiem V Kategoria produktów: 24/25 Urząd zatwierdzający: DEKRA Certification BV (0344), Meander 1051, 6825 MJ Arnhem, NL Dokumentacja techniczna:*
<b>RU</b>	2000/14/EC: Измеренный уровень звуковой мощности 77,8 дБ(А), погрешность K = 3,2 дБ, гарантированный уровень звуковой мощности 81 дБ(А); процедура оценки соответствия согласно приложения V Категория продукта: 24/25 Уполномоченный орган: DEKRA Certification BV (0344), Meander 1051, 6825 MJ Arnhem, NL Техническая документация хранится у:*

<b>UA</b>	2000/14/ЕС: Виміряна звукова потужність 77,8 дБ(А), похибка = 3,2 дБ, гарантована звукова потужність 81 дБ(А); процедура оцінки відповідності відповідно до додатку V Категорія продукту: 24/25 Уповноважений орган: DEKRA Certification BV (0344), Meander 1051, 6825 MJ Arnhem, NL Технічна документація зберігається у:*
<b>GR</b>	2000/14/ΕΚ: Μετρημένη απόδοση ηχητικής ισχύος 77,8 dB(A), ανασφάλεια K = 3,2 dB, εγγυημένη στάθμη ηχητικής ισχύος 81 dB(A) - διαβαστά αξιολόγησης της πιστότητας σύμφωνα με το παράρτημα V Κατηγορία προϊόντος: 24/25 Αρμόδιος φορέας: DEKRA Certification BV (0344), Meander 1051, 6825 MJ Arnhem, NL Τεχνικά έγγραφα στη:*
<b>RO</b>	2000/14/CE: Nivel măsurat al puterii sonore 77,8 dB(A), incertitudine K = 3,2 dB, nivel garantat al puterii sonore 81 dB(A); procedură de evaluare a conformității potrivit anexei V Categorie produs: 24/25 Organism notificat: DEKRA Certification BV (0344), Meander 1051, 6825 MJ Arnhem, NL Documentație tehnică la:*
<b>BG</b>	2000/14/EO: Измерено ниво на звуковата мощност 77,8 dB(A), неопределеност K = 3,2 dB, гарантирано ниво на мощността на звука 81 dB(A); метод за оценка на съответствието съгласно приложение V Категория на продукта: 24/25 Нотифициран орган: DEKRA Certification BV (0344), Meander 1051, 6825 MJ Arnhem, NL Техническа документация при:*
<b>SK</b>	2000/14/ES: Odměřaná hladina akustického výkonu 77,8 dB(A), neistota K = 3,2 dB, zaručená hladina akustického výkonu 81 dB(A); metóda posúdenia zhody podľa dodatku V Kategória produkt: 24/25 Oboznamovaný orgán: DEKRA Certification BV (0344), Meander 1051, 6825 MJ Arnhem, NL Technické podklady má spoločnosť:*
<b>HR</b>	2000/14/EZ: Izmjerena razina učinka buke 77,8 dB(A), nesigurnost K = 3,2 dB, zajamčena razina učinka buke 81 dB(A); postupak ocjenjivanja skladnosti prema dodatku V Kategorija proizvoda: 24/25 Obavješteno tijelo: DEKRA Certification BV (0344), Meander 1051, 6825 MJ Arnhem, NL Tehnička dokumentacija se može dobiti kod:*
<b>SRB</b>	2000/14/EG: Izmereni nivo ostvarene buke 77,8 dB(A), nepouzdanost K = 3,2 dB, garantovani nivo ostvarene buke 81 dB(A); postupak ocjenjivanja usaglašenosti prema prilogu V Kategorija proizvoda: 24/25 Obavešteno telo: DEKRA Certification BV (0344), Meander 1051, 6825 MJ Arnhem, NL Tehnička dokumentacija kod:*
<b>SLO</b>	2000/14/ES: Izmerjena raven zvočne moči 77,8 dB(A), negotovost K = 3,2 dB, zagotovljena raven zvočne moči 81 dB(A); postopek za presoj skladnosti v skladu s prilogom V Kategorija izdelka: 24/25 Priglašeni organ: DEKRA Certification BV (0344), Meander 1051, 6825 MJ Arnhem, NL Tehnična dokumentacija pri:*
<b>EST</b>	2000/14/EU: Mõõdetud helivõimsustase 77,8 dB(A), mõõtemääramatus K = 3,2 dB, garanteeritud helivõimsustase 81 dB(A); vastavuse hindamise meetod vastavalt lisale V Tootekategooria: 24/25 Teavitatud asutus: DEKRA Certification BV (0344), Meander 1051, 6825 MJ Arnhem, NL Tehnilised dokumendid saadaval:*
<b>LV</b>	2000/14/EK: Izmērītais trokšņa jaudas līmenis ir 77,8 dB(A), izkliede K ir = 3,2 dB, garantētais trokšņa jaudas līmenis ir 81 dB(A); atbilstības novērtēšana ir veikta saskaņā ar pielikumu V Izstrādājuma kategorija: 24/25 Pilnvarotā iestāde: DEKRA Certification BV (0344), Meander 1051, 6825 MJ Arnhem, NL Tehniskā dokumentācija no:*
<b>LT</b>	2000/14/EG: Išmatuotas garso galios lygis 77,8 dB(A), paklaida K = 3,2 dB, garantuotas garso galios lygis 81 dB(A); atitikties vertinimas atliktas pagal priedą V Produkto kategorija: 24/25 Notifikuota įstaiga: DEKRA Certification BV (0344), Meander 1051, 6825 MJ Arnhem, NL Techninė dokumentacija saugoma:*
<b>MK</b>	2000/14/EG: Измерено ниво на звучна јачина 77,8 dB(A), несигурност K = 3,2 dB, загарантирано ниво на звучна јачина 81 dB(A); постапка за процена на сообразноста според прилог V Категорија на производ: 24/25 Назначено тело: DEKRA Certification BV (0344), Meander 1051, 6825 MJ Arnhem, NL Техничка документација кај:*
<b>AL</b>	2000/14/CE: Nivelul i fuqisë së zërit i matur 77,8 dB(A), pasiguria K = 3,2 dB, niveli i fuqisë së zërit i garantuar 81 dB(A); procedura e vlerësimit të konformitetit në përputhje me shtojcën V Kategori produkti: 24/25 Organizmi i njoftuar: DEKRA Certification BV (0344), Meander 1051, 6825 MJ Arnhem, NL Dosja teknike në:*
<div style="display: flex; align-items: center;">  <div> <p>*Skil BV Konijnenberg 62 4825 BD Breda The Netherlands</p> </div> </div>	
<div style="display: flex; align-items: center;"> <div style="margin-right: 20px;"> <p>Olaf Dijkgraaf Approval Manager</p>  </div> <div> <p>Skil BV, Konijnenberg 62, 4825 BD Breda, NL 01.04.2017</p> </div> </div>	

1

0750

4,8  
Volt

1,3 Ah  
NiMH

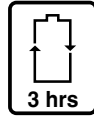
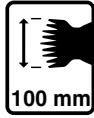
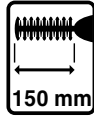

2610395914

10  
Watt

230  
-  
240  
V~  
50-60 Hz

7,5V  
500 mA

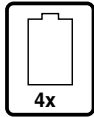
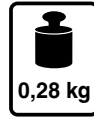
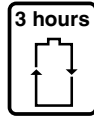

2

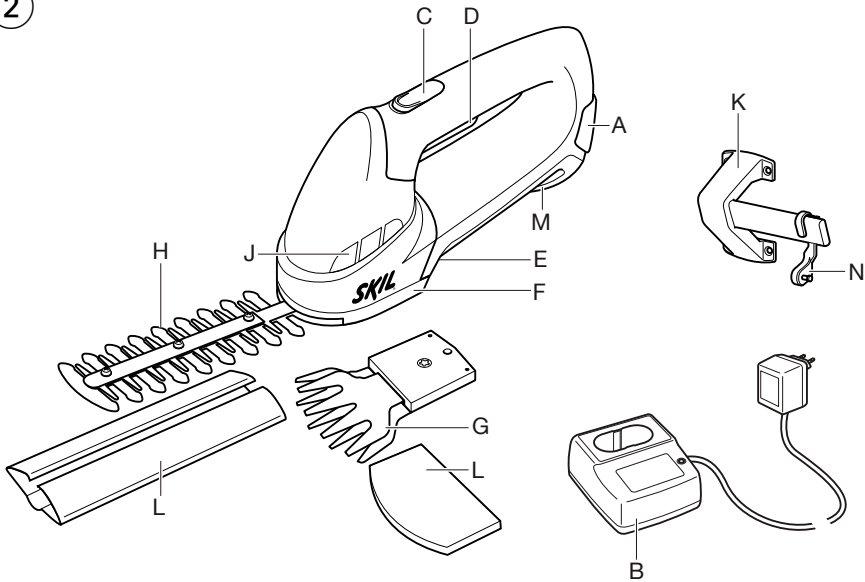

3



4



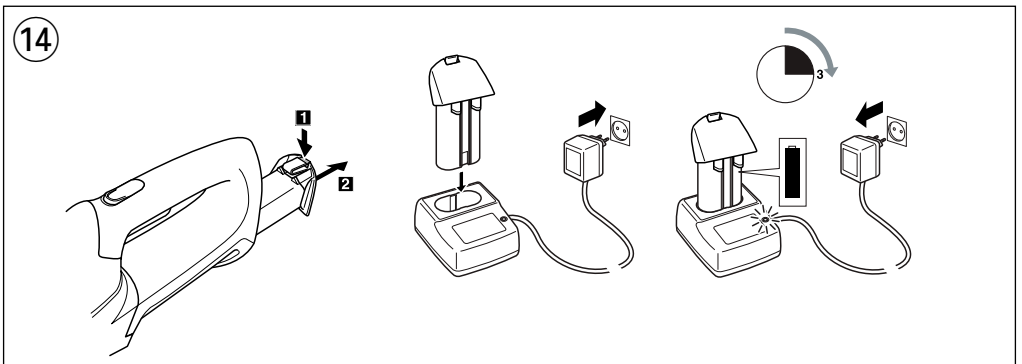
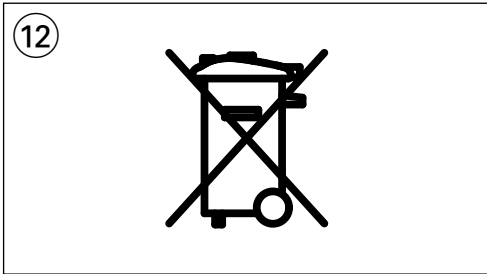
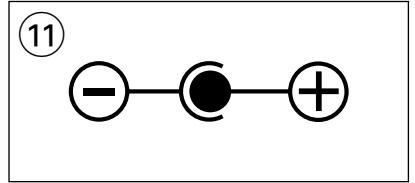
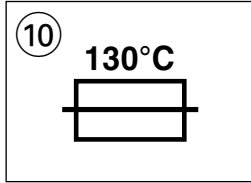
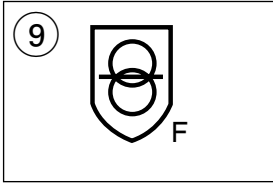
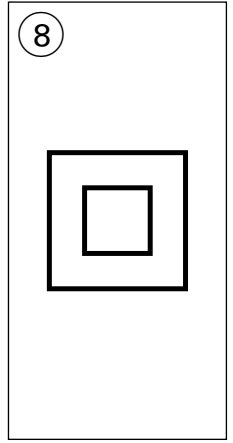
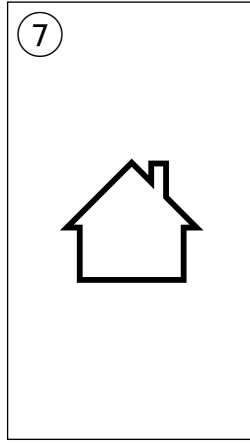
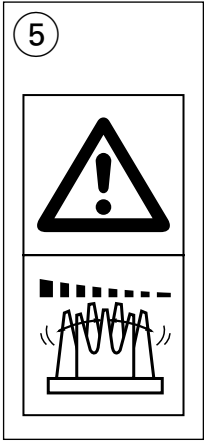

15

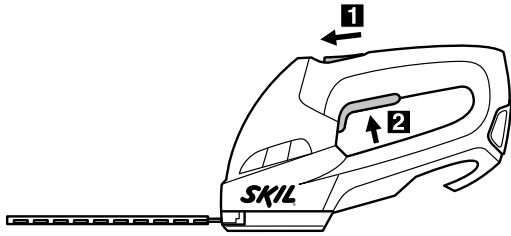

16

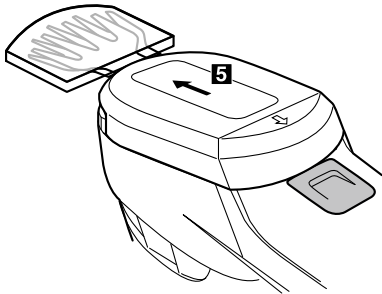
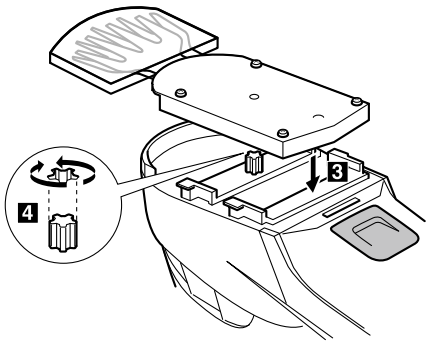
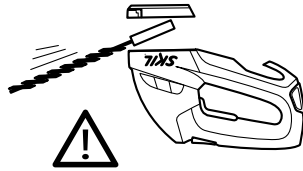
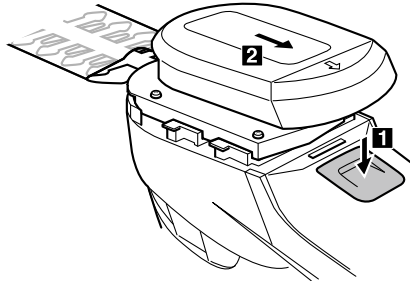
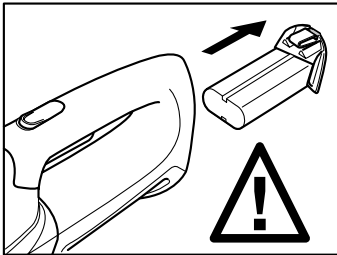



17

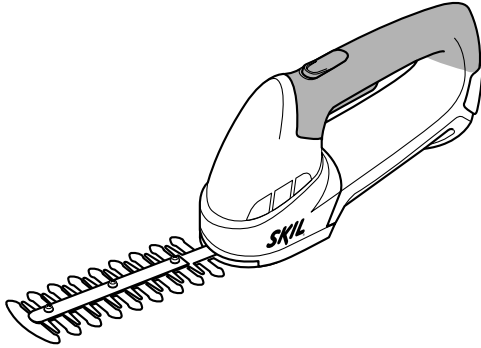

18

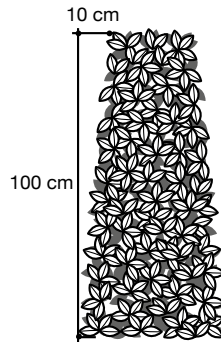
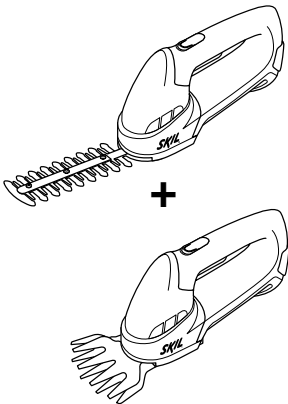
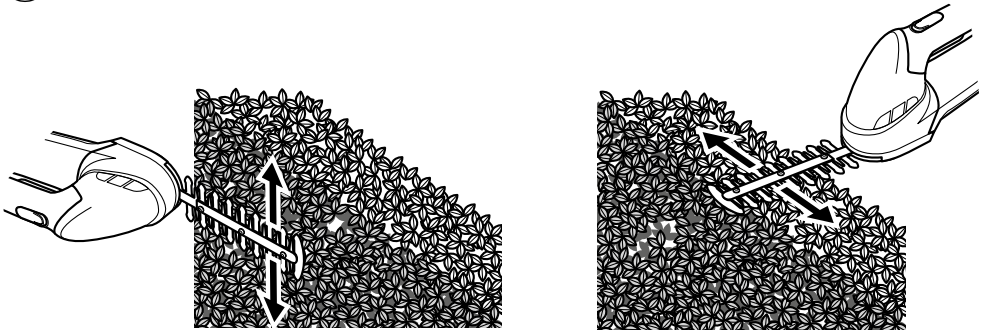

19

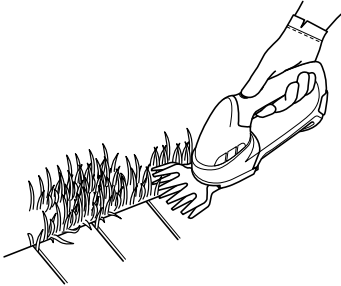

20

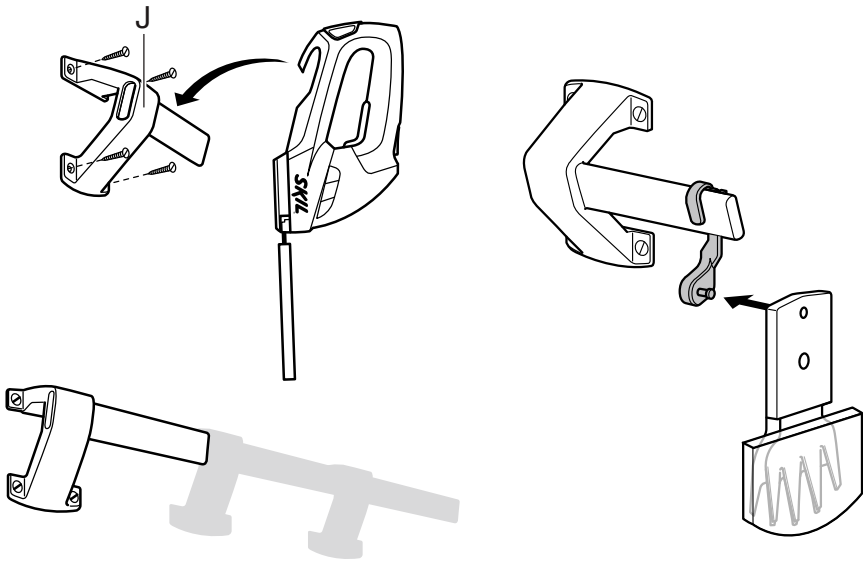

## Cordless shrub/grass shear 0750

### INTRODUCTION

- This tool has been designed for trimming grass, shrubs and hedges, and is intended for domestic use only
- This tool is not intended for professional use
- Read this instruction manual carefully before use and save it for future reference ③
- **Pay special attention to the safety instructions and warnings; failure to follow these may result in serious injury**
- Check whether the packaging contains all parts as illustrated in drawing ②
- When parts are missing or damaged, please contact your dealer

### TECHNICAL DATA ①

### TOOL ELEMENTS ②

- A Battery
- B Charger
- C Safety switch
- D Trigger switch
- E Cover release button
- F Protective cover
- G Grass shear blade
- H Shrub shear blade
- J Ventilation slots
- K Storage rail (**screws not supplied**)
- L Blade guards (2)
- M Storage hook
- N Blade storage hook

### SAFETY

#### GENERAL POWER TOOL SAFETY WARNINGS

**⚠ WARNING** Read all safety warnings, instructions, illustrations and specifications provided with this power tool. Failure to follow all instructions listed below may result in electric shock, fire and/or serious injury. **Save all warnings and instructions for future reference.** The term "power tool" in the warnings refers to your mains-operated (corded) power tool or battery-operated (cordless) power tool.

#### 1) WORK AREA SAFETY

- a) **Keep work area clean and well lit.** Cluttered or dark areas invite accidents.
- b) **Do not operate power tools in explosive atmospheres, such as in the presence of flammable liquids, gases or dust.** Power tools create sparks which may ignite the dust or fumes.
- c) **Keep children and bystanders away while operating a power tool.** Distractions can cause you to lose control.

#### 2) ELECTRICAL SAFETY

- a) **Power tool plugs must match the outlet. Never modify the plug in any way. Do not use any adapter plugs with**

**earthed (grounded) power tools.** Unmodified plugs and matching outlets will reduce risk of electric shock.

- b) **Avoid body contact with earthed or grounded surfaces such as pipes, radiators, ranges and refrigerators.** There is an increased risk of electric shock if your body is earthed or grounded.
- c) **Do not expose power tools to rain or wet conditions.** Water entering a power tool will increase the risk of electric shock.
- d) **Do not abuse the cord. Never use the cord for carrying, pulling or unplugging the power tool. Keep cord away from heat, oil, sharp edges or moving parts.** Damaged or entangled cords increase the risk of electric shock.
- e) **When operating a power tool outdoors, use an extension cord suitable for outdoor use.** Use of a cord suitable for outdoor use reduces the risk of electric shock.
- f) **If operating a power tool in a damp location is unavoidable, use a residual current device (RCD) protected supply.** Use of an RCD reduces the risk of electric shock.

#### 3) PERSONAL SAFETY

- a) **Stay alert, watch what you are doing and use common sense when operating a power tool. Do not use a power tool while you are tired or under the influence of drugs, alcohol or medication.** A moment of inattention while operating power tools may result in serious personal injury.
- b) **Use personal protective equipment. Always wear eye protection.** Protective equipment such as dust mask, non-skid safety shoes, hard hat, or hearing protection used for appropriate conditions will reduce personal injuries.
- c) **Prevent unintentional starting. Ensure the switch is in the off-position before connecting to power source and/or battery pack, picking up or carrying the tool.** Carrying power tools with your finger on the switch or energising power tools that have the switch on invites accidents.
- d) **Remove any adjusting key or wrench before turning the power tool on.** A wrench or a key left attached to a rotating part of the power tool may result in personal injury.
- e) **Do not overreach. Keep proper footing and balance at all times.** This enables better control of the power tool in unexpected situations.
- f) **Dress properly. Do not wear loose clothing or jewellery. Keep your hair and clothing away from moving parts.** Loose clothes, jewellery or long hair can be caught in moving parts.
- g) **If devices are provided for the connection of dust extraction and collection facilities, ensure these are connected and properly used.** Use of dust collection can reduce dust-related hazards.
- h) **Do not let familiarity gained from frequent use of tools allow you to become complacent and ignore tool safety principles.** A careless action can cause severe injury within a fraction of a second.

#### 4) POWER TOOL USE AND CARE

- a) **Do not force the power tool. Use the correct power tool for your application.** The correct power tool will do the job better and safer at the rate for which it was designed.

- b) **Do not use the power tool if the switch does not turn it on and off.** Any power tool that cannot be controlled with the switch is dangerous and must be repaired.
- c) **Disconnect the plug from the power source and/or remove the battery pack, if detachable, from the power tool before making any adjustments, changing accessories, or storing power tools.** Such preventive safety measures reduce the risk of starting the power tool accidentally.
- d) **Store idle power tools out of the reach of children and do not allow persons unfamiliar with the power tool or these instructions to operate the power tool.** Power tools are dangerous in the hands of untrained users.
- e) **Maintain power tools and accessories. Check for misalignment or binding of moving parts, breakage of parts and any other condition that may affect the power tool's operation. If damaged, have the power tool repaired before use.** Many accidents are caused by poorly maintained power tools.
- f) **Keep cutting tools sharp and clean.** Properly maintained cutting tools with sharp cutting edges are less likely to bind and are easier to control.
- g) **Use the power tool, accessories and tool bits etc., in accordance with these instructions, taking into account the working conditions and the work to be performed.** Use of the power tool for operations different from those intended could result in a hazardous situation.
- h) **Keep handles and grasping surfaces dry, clean and free from oil and grease.** Slippery handles and grasping surfaces do not allow for safe handling and control of the tool in unexpected situations.

#### 5) BATTERY TOOL USE AND CARE

- a) **Recharge only with the charger specified by the manufacturer.** A charger that is suitable for one type of battery pack may create a risk of fire when used with another battery pack.
- b) **Use power tools only with specifically designated battery packs.** Use of any other battery packs may create a risk of injury and fire.
- c) **When battery pack is not in use, keep it away from other metal objects like paper clips, coins, keys, nails, screws, or other small metal objects that can make a connection from one terminal to another.** Shorting the battery terminals together may cause burns or a fire.
- d) **Under abusive conditions, liquid may be ejected from the battery; avoid contact. If contact accidentally occurs, flush with water. If liquid contacts eyes, additionally seek medical help.** Liquid ejected from the battery may cause irritation or burns.
- e) **Do not use a battery pack or tool that is damaged or modified.** Damaged or modified batteries may exhibit unpredictable behaviour resulting in fire, explosion or risk of injury.
- f) **Do not expose a battery pack or tool to fire or excessive temperature.** Exposure to fire or temperature above 130°C may cause explosion.
- g) **Follow all charging instructions and do not charge the battery pack or tool outside the temperature range specified in the instructions.** Charging

improperly or at temperatures outside the specified range may damage the battery and increase the risk of fire.

#### 6) SERVICE

- a) **Have your power tool serviced by a qualified repair person using only identical replacement parts.** This will ensure that the safety of the power tool is maintained.
- b) **Never service damaged battery packs.** Service of battery packs should only be performed by the manufacturer or authorized service providers.

#### SPECIFIC SAFETY INSTRUCTIONS FOR CORDLESS SHRUB/GRASS SHEARS

##### GENERAL

- Only use the tool in daylight or with appropriate artificial lighting
- Always remove battery from tool
  - whenever leaving the tool unattended
  - before clearing jammed material
  - before checking, cleaning or working on the tool
  - after striking a foreign object
  - whenever the tool starts vibrating abnormally
- Do not trim hedges when they are wet
- Keep hands and feet away from the cutting blade, especially when switching on the tool
- Never operate the tool in the direct vicinity of persons (especially children) and animals
- The user is responsible for accidents or hazards occurring to other people or their property

##### BEFORE USE

- Before using the tool for the first time, it is recommended to receive practical information
- Always check that the supply voltage is the same as the voltage indicated on the nameplate of the charger
- Check the functioning of the tool before each use and, in case of a defect, have it repaired immediately by a qualified person; never open the tool yourself
- Before use, thoroughly inspect the cutting area and remove all foreign objects that could be entangled in the cutting blades (such as stones, nails, wire fences, metal plant supports)

##### DURING USE

- Wear protective gloves, safety glasses, close-fitting clothes and hair protection (for long hair)
- Always wear long trousers, long sleeves and sturdy shoes when operating the tool
- Take a secure stance when working (do not overreach, especially when using steps or a ladder)
- **Hold the power tool by the insulated gripping surfaces only, because the cutting blades may contact hidden wiring or its own cord** (cutting blades contacting a "live" wire may make exposed metal parts of the power tool "live" and could give the operator an electric shock)
- **Keep all parts of the body away from the cutting blades, do not remove cut material or hold material to be cut when blades are moving, and make sure the switch is off when clearing jammed material** (a moment of inattention while operating the tool may result in serious personal injury)
- **Keep the (extension) cord away from the cutting area** (during operation the cord may be hidden in shrubs and can be accidentally cut by the blades)

- Always ensure that the ventilation openings are kept clear of debris
- In case of electrical or mechanical malfunction, immediately switch off the tool or unplug charger from power source

#### AFTER USE

- **Carry the tool by the handle with the cutting blades stopped and, when transporting or storing the tool, always mount the blade cover** (proper handling of the tool will reduce possible personal injury from the cutting blades)

#### CHARGING/BATTERIES

- **This charger can be used by children aged 8 and above and by persons who have physical, sensory or mental limitations or a lack of experience or knowledge if a person responsible for their safety supervises them or has instructed them in the safe operation of the charger and they understand the associated dangers** (otherwise, there is a danger of operating errors and injuries)
- **Supervise children** (this will ensure that children do not play with the charger)
- **Cleaning and user maintenance of the battery charger shall not be made by children without supervision**
- Only use SKIL charger 2610395914 and SKIL battery pack(s) 2610Z00533 with this tool
- Charge battery only with the charger that is supplied with the tool
  - Do not touch the contacts in the charger
  - Do not charge battery in damp or wet environments
  - When charging the battery, place the charger on a flat non-flammable surface and away from combustible materials
  - Do not expose tool/charger/battery to rain
  - Do not use charger when damaged; take it to one of the officially registered SKIL Service Stations for a safety check
  - Do not use charger when cord or plug is damaged; cord or plug should be replaced immediately at one of the officially registered SKIL Service Stations
  - Do not use battery when damaged; it should be replaced immediately
  - Do not disassemble charger or battery
  - Do not attempt to recharge non-rechargeable batteries with the charger

- Permitted ambient temperature (tool/charger/battery):
  - when charging 0...+45°C
  - during operation -20...+50°C
  - during storage -20...+50°C

#### EXPLANATION OF SYMBOLS ON TOOL/CHARGER/BATTERY

- ③ Read the instruction manual before use
- ④ Do not expose tool/charger/battery to rain
- ⑤ **Warning!** After switching off the tool the blade continues to move for a few seconds
- ⑥ **Pay attention to the risk of injury caused by flying debris** (keep bystanders a safe distance away from work area)
- ⑦ Only use the charger indoors
- ⑧ Double insulation (no earth wire required)
- ⑨ Fail-safe isolating transformer (the power source is electrically separated from the transformer output)
- ⑩ Automatic shut-off when charger gets too hot (thermic fuse blows and charger becomes useless)
- ⑪ Incorrect polarity of the charger connection could cause a hazard (only charge the battery with the charger supplied)
- ⑫ Do not dispose of electric tools and batteries together with household waste material
- ⑬ NiMH technology provides more energy in a less environment-polluting way

#### WHEN CONNECTING NEW 3-PIN PLUG (U.K. ONLY):

- If for any reason the old plug is cut off the cord of the charger, it must be disposed of safely and not left unattended
- Do not connect the blue (= neutral) or brown (= live) wire in the cord of the charger to the earth terminal of the plug

#### USE

- Charging battery ⑭
  - battery of new tools is not fully charged
  - ! **remove battery A from charger B after charging period has ended thereby lengthening the service life of the battery**

#### IMPORTANT:

- after 3 hours the charging operation will be completed, and the battery may be used, **even though the red light may still be on** (the red light may require more than 3 hours to turn off)
- while charging, the charger and the battery may become warm to touch; this is normal and does not indicate a problem
- ensure that the outside surface of the battery is clean and dry before inserting into charger
- do not charge at temperatures below 0°C and over 45°C; this will seriously damage the battery as well as the charger
- do not remove battery from tool while it is running
- ! **a battery that is new or has not been used for a longer period does not develop its full capacity until after approximately 5 charging/discharging cycles**
- do not repeatedly recharge the battery after only a few minutes of operation; this may result in a reduction of operating time and battery efficiency
- if you anticipate long periods of non-use for the tool, it is best to unplug the charger from its power source

- On/off safety switch ⑮  
Prevents the tool from being switched on accidentally
  - switch on tool by first pressing safety switch C ② and then pulling trigger switch D ②
  - switch off tool by releasing trigger switch D
  - move tool away from cutting area before switching off
  - ! **after switching off the tool the blade continues to move for a few seconds**
- Changing blades ⑯  
! **remove battery from tool**  
! **wear protective gloves**
  - turn tool upside down
  - push release button E
  - slide protective cover F in same direction as arrow printed on cover and lift it from the housing
  - ! **be careful when lifting the protective cover; the shrub shear blade in particular may fall down unexpectedly**
  - lift blade G or H out and mount required blade as illustrated
  - position protective cover F back and slide it towards the blade until it snaplocks
- Holding and guiding the tool  
! **while working, always hold the tool at the grey-coloured grip area(s) ⑰**
  - maintain a stable working position
  - keep your other hand away from the cutting blades
- Trimming hedges ⑱
  - trim the sides of the hedge first (from the bottom upwards), then cut the top
  - trim the side of a hedge in such a way that it will be slightly narrower at the top
  - use a hand saw or pruning shears to cut thicker branches
  - shrub shear blade H as well as grass shear blade G can be used for trimming hedges
- Trimming grass and shrubs ⑲
  - when cutting long grass, work in stages from the top and take small cuts
  - for optimal cutting results, only cut dry grass
  - keep the tool away from solid objects in order to protect the cutting blades against excessive wear
  - grass shear blade G can also be used for trimming shrubs

## APPLICATION ADVICE

- For trimming a hedge at a uniform height level
  - fasten a piece of string along the length of the hedge at the desired height
  - trim the hedge just above this string
- Recommended cutting/trimming times (Western Europe)
  - trim hedges with deciduous leaves in June and October
  - trim evergreen hedges in April and August
  - trim conifers and other fast-growing shrubs every 6 weeks from May until October

## MAINTENANCE / SERVICE

- This tool is not intended for professional use
- Keep tool, charger and cutting blades clean  
! **unplug charger from power source before cleaning**  
! **always remove the battery before cleaning**
  - clean the tool with a damp cloth (do not use cleaning agents or solvents)

- clean ventilation slots J ⑳ regularly with a brush or compressed air
- after use, always carefully clean and lightly lubricate the cutting blades
- ! **wear gloves when handling or cleaning the cutting blades**
- Regularly check the condition of the cutting blades and the tightness of the blade bolts
- Regularly check for worn or damaged components and have them repaired/replaced when necessary
- Sharpening the cutting blades  
! **remove battery from tool**
  - remove cutting blades from tool before sharpening
  - sharpen the cutting blades with a small and smooth file, in case a solid object damaged them
  - we advise you, however, to have the blades sharpened by a specialist
  - lubricate the cutting blades after sharpening
- Storage ㉑
  - store the tool **indoors** in a dry and locked-up place, out of reach of children
  - securely mount storage rail K on the wall with 4 screws (**not supplied**) and horizontally leveled
  - use blade guards L ② when storing the tool
  - lubricate the cutting blades before storing the tool
- If the tool/charger should fail despite the care taken in manufacturing and testing procedures, repair should be carried out by an after-sales service centre for SKIL power tools
  - send the tool or charger **undismantled** together with proof of purchase to your dealer or the nearest SKIL service station (addresses as well as the service diagram of the tool are listed on [www.skil.com](http://www.skil.com))
  - in case of a defective charger send **both charger and battery** to your dealer or the SKIL service station

## TROUBLESHOOTING

- The following listing shows problem symptoms, possible causes and corrective actions (if these do not identify and correct the problem, contact your dealer or service station)  
! **switch off the tool and remove the battery before investigating the problem**
- ★ Tool operates intermittently
  - internal wiring defective -> contact dealer/service station
  - on/off switch defective -> contact dealer/service station
- ★ Motor runs but blades remain stationary
  - internal fault -> contact dealer/service station
- ★ Cutting blades hot
  - cutting blades blunt -> have blades sharpened
  - cutting blades have dents -> have blades inspected
  - too much friction due to lack of lubricant -> lubricate blades

## ENVIRONMENT

- **Do not dispose of electric tools, batteries, accessories and packaging together with household waste material** (only for EU countries)
  - in observance of European Directive 2012/19/EC on waste of electric and electronic equipment and its implementation in accordance with national law,

electric tools that have reached the end of their life must be collected separately and returned to an environmentally compatible recycling facility

- symbol ⑫ will remind you of this when the need for disposing occurs
- The nickel-metalhydride battery must be kept separate from the natural environment and should not be disposed of as normal domestic waste (symbol ⑫ will remind you of this when the need for disposing occurs)
  - ! **prior to disposal protect battery terminals with heavy tape to prevent short-circuit**
  - dispose of the batteries at an official collection point for batteries
  - ! **batteries may explode when disposed of in fire, so do not burn battery for any reason**

## NOISE / VIBRATION

- Measured in accordance with EN 60745 the sound pressure level of this tool is 58 dB(A) and the sound power level 78 dB(A) (standard deviation: 3 dB), and the vibration <2.5
- The vibration emission level has been measured in accordance with a standardised test given in EN 60745; it may be used to compare one tool with another and as a preliminary assessment of exposure to vibration when using the tool for the applications mentioned
  - using the tool for different applications, or with different or poorly maintained accessories, may significantly **increase** the exposure level
  - the times when the tool is switched off or when it is running but not actually doing the job, may significantly **reduce** the exposure level
- ! **protect yourself against the effects of vibration by maintaining the tool and its accessories, keeping your hands warm, and organizing your work patterns**

F

## Cisailles à gazon/à arbuste sans fil

0750

## INTRODUCTION

- Cet outil a été conçu pour tailler l'herbe, les buissons et les haies ; il est uniquement destiné à un usage domestique
- Cet outil n'est conçu pour un usage professionnel
- Lisez attentivement ce manuel d'instruction avant d'utiliser l'outil et conservez-le pour pouvoir vous y référer ultérieurement ③
- **Prêtez attention aux consignes de sécurité et aux avertissements; ne pas suivre ces instructions peut entraîner des graves blessures**
- Vérifiez que le conditionnement contient toutes les pièces présentées dans le schéma ②
- Lorsque des pièces manquent ou sont endommagées, veuillez contacter votre distributeur

## CARACTERISTIQUES TECHNIQUES ①

## ELEMENTS DE L'OUTIL ②

- A Batterie
- B Chargeur
- C Interrupteur de sécurité
- D Gâchette
- E Bouton de déverrouillage du couvercle
- F Couvercle de protection
- G Lame pour cisailles à gazon
- H Lame pour cisailles à arbuste
- J Fentes de ventilation
- K Rail de rangement (vis non fournies)
- L Protège-lames (2)
- M Crochet de rangement
- N Crochet de rangement des lames

## SECURITE

### AVERTISSEMENTS DE SECURITE GENERAUX POUR L'OUTIL ELECTRIQUE

**AVERTISSEMENT** Lisez tous les avertissements de sécurité, les instructions, les illustrations et les spécifications fournis avec cet outil électrique. Ne pas suivre les instructions énumérées ci-dessous peut provoquer un choc électrique, un incendie et/ou une blessure sérieuse. **Conservez tous les avertissements et toutes les instructions pour pouvoir s'y reporter ultérieurement.** Le terme "outil électrique" dans les avertissements se rapporte à des outils électriques raccordés au secteur (avec câble de raccordement) et à des outils électriques à batterie (sans câble de raccordement).

#### 1) SECURITE DE LA ZONE DE TRAVAIL

- a) **Maintenez l'endroit de travail propre et bien éclairé.**  
Un lieu de travail en désordre ou mal éclairé augmente le risque d'accidents.
- b) **N'utilisez pas l'outil électrique dans un environnement présentant des risques d'explosion et où se trouvent des liquides, des gaz ou poussières inflammables.** Les outils électriques génèrent des étincelles risquant d'enflammer les poussières ou les vapeurs.
- c) **Tenez les enfants et autres personnes éloignés durant l'utilisation de l'outil électrique.** En cas d'inattention vous risquez de perdre le contrôle sur l'outil électrique.

#### 2) SECURITE RELATIVE AU SYSTEME ELECTRIQUE

- a) **La fiche de secteur de l'outil électrique doit être appropriée à la prise de courant. Ne modifiez en aucun cas la fiche. N'utilisez pas de fiches d'adaptateur avec des outils électriques avec mise à la terre.** Les fiches non modifiées et les prises de courant appropriées réduisent le risque de choc électrique.
- b) **Évitez le contact physique avec des surfaces mises à la terre telles que tuyaux, radiateurs, fours et réfrigérateurs.** Il y a un risque élevé de choc électrique au cas où votre corps serait relié à la terre.
- c) **N'exposez pas l'outil électrique à la pluie ou à l'humidité.** La pénétration d'eau dans un outil électrique augmente le risque d'un choc électrique.

d) **N'utilisez pas le câble à d'autres fins que celles prévues, n'utilisez pas le câble pour porter l'outil électrique ou pour l'accrocher ou encore pour le débrancher de la prise de courant. Maintenez le câble éloigné des sources de chaleur, des parties grasses, des bords tranchants ou des parties de l'outil électrique en rotation.** Un câble endommagé ou torsadé augmente le risque d'un choc électrique.

e) **Au cas où vous utiliseriez l'outil électrique à l'extérieur, utilisez une rallonge autorisée homologuée pour les applications extérieures.** L'utilisation d'une rallonge électrique homologuée pour les applications extérieures réduit le risque d'un choc électrique.

f) **Si l'usage d'un outil dans un emplacement humide est inévitable, utilisez un disjoncteur de fuite à la terre.** L'utilisation d'un disjoncteur de fuite à la terre réduit le risque de choc électrique.

### 3) SECURITE DES PERSONNES

a) **Restez vigilant, surveillez ce que vous faites. Faites preuve de bon sens en utilisant l'outil électrique. N'utilisez pas l'outil électrique lorsque vous êtes fatigué ou après avoir consommé de l'alcool, des drogues ou avoir pris des médicaments.** Un moment d'inattention lors de l'utilisation de l'outil électrique peut entraîner de graves blessures sur les personnes.

b) **Portez des équipements de protection. Portez toujours des lunettes de protection.** Le fait de porter des équipements de protection personnels tels que masque anti-poussières, chaussures de sécurité antidérapantes, casque de protection ou protection acoustique suivant le travail à effectuer, réduit le risque de blessures.

c) **Évitez tout démarrage intempestif. S'assurez que l'interrupteur est en position arrêté avant de brancher l'outil au secteur et/ou au bloc de batteries, de le ramasser ou de le porter.** Porter les outils en ayant le doigt sur l'interrupteur ou brancher des outils dont l'interrupteur est en position marche est source d'accidents.

d) **Enlevez tout outil de réglage ou toute clé avant de mettre l'outil électrique en fonctionnement.** Une clé ou un outil se trouvant sur une partie en rotation peut causer des blessures.

e) **Ne surestimez pas vos capacités. Veillez à garder toujours une position stable et équilibrée.** Ceci vous permet de mieux contrôler l'outil électrique dans des situations inattendues.

f) **Portez des vêtements appropriés. Ne portez pas de vêtements amples ni de bijoux. Gardez les cheveux et les vêtements à distance des parties en mouvement.** Des vêtements amples, des bijoux ou des cheveux longs peuvent être happés par des pièces en mouvement.

g) **Si des dispositifs servant à aspirer ou à recueillir les poussières doivent être utilisés, vérifiez que ceux-ci soient effectivement raccordés et qu'ils sont correctement utilisés.** L'utilisation des collecteurs de poussière réduit les dangers dus aux poussières.

h) **Restez vigilant et ne pas négligez les principes de sécurité de l'outil sous prétexte que vous avez**

**l'habitude de l'utiliser.** Une fraction de seconde d'inattention peut provoquer une blessure grave.

### 4) UTILISATION ET EMPLOI SOIGNEUX DE L'OUTIL ELECTRIQUE

a) **Ne surchargez pas l'outil électrique. Utilisez l'outil électrique approprié au travail à effectuer.** Avec l'outil électrique approprié, vous travaillerez mieux et avec plus de sécurité à la vitesse pour laquelle il est prévu.

b) **N'utilisez pas un outil électrique dont l'interrupteur est défectueux.** Un outil électrique qui ne peut plus être mis en ou hors fonctionnement est dangereux et doit être réparé.

c) **Débranchez la fiche de la source d'alimentation et/ ou enlevez le bloc de batteries, s'il est amovible, avant tout réglage, changement d'accessoires ou avant de ranger l'outil électrique.** De telles mesures de sécurité préventives réduisent le risque de démarrage accidentel de l'outil électrique.

d) **Gardez les outils électriques non utilisés hors de portée des enfants. Ne permettez pas l'utilisation de l'outil électrique à des personnes qui ne se sont pas familiarisées avec celui-ci ou qui n'ont pas lu ces instructions.** Les outils électriques sont dangereux lorsqu'ils sont utilisés par des personnes non initiées.

e) **Observez la maintenance des outils électriques et des accessoires. Vérifiez que les parties en mouvement fonctionnent correctement et qu'elles ne soient pas coincées, et contrôlez si des parties sont cassées ou endommagées de telle sorte que le bon fonctionnement de l'outil électrique s'en trouve entravé. Faites réparer les parties endommagées avant d'utiliser l'outil électrique.** De nombreux accidents sont dus à des outils électriques mal entretenus.

f) **Maintenez les outils de coupe aiguisés et propres.** Des outils soigneusement entretenus avec des bords tranchants bien aiguisés se coincent moins souvent et peuvent être guidés plus facilement.

g) **Utilisez l'outil électrique, les accessoires, les outils à monter etc. conformément à ces instructions. Tenez compte également des conditions de travail et du travail à effectuer.** L'utilisation de l'outil électrique à d'autres fins que celles prévues peut entraîner des situations dangereuses.

h) **Il faut que les poignées et les surfaces de préhension restent sèches, propres et dépourvues d'huiles et de graisses.** Des poignées et des surfaces de préhension glissantes rendent impossibles la manipulation et le contrôle en toute sécurité de l'outil dans les situations inattendues.

### 5) UTILISATION ET EMPLOI SOIGNEUX DES APPAREILS SANS FIL

a) **Ne chargez les accumulateurs que dans des chargeurs recommandés par le fabricant.** Un chargeur approprié à un type spécifique d'accumulateur peut engendrer un risque d'incendie lorsqu'il est utilisé avec d'autres accumulateurs.

b) **Dans les outils électriques, n'utilisez que les accumulateurs spécialement prévus pour celui-ci.** L'utilisation de tout autre accumulateur peut entraîner des blessures et des risques d'incendie.



- c) **Tenez l'accumulateur non-utilisé à l'écart de toutes sortes d'objets métalliques tels qu'agrafes, pièces de monnaie, clés, clous, vis ou autres, étant donné qu'un pontage peut provoquer un court-circuit.** Un court-circuit entre les contacts d'accu peut provoquer des brûlures ou un incendie.
- d) **En cas d'utilisation abusive, du liquide peut sortir de l'accumulateur. Evitez tout contact avec ce liquide. En cas de contact par mégarde, rincez soigneusement avec de l'eau. Au cas où le liquide rentrerait dans les yeux, consultez en plus un médecin.** Le liquide qui sort de l'accumulateur peut entraîner des irritations de la peau ou causer des brûlures.
- e) **Ne pas utiliser un bloc de batteries ou un outil fonctionnant sur batteries qui a été endommagé ou modifié.** Les batteries endommagées ou modifiées peuvent avoir un comportement imprévisible provoquant un feu, une explosion ou un risque de blessure.
- f) **Ne pas exposer un bloc de batteries ou un outil fonctionnant sur batteries au feu ou à une température excessive.** Une exposition au feu ou à une température supérieure à 130°C peut provoquer une explosion.
- g) **Suivre toutes les instructions de charge et ne pas charger le bloc de batteries ou l'outil fonctionnant sur batteries hors de la plage de températures spécifiée dans les instructions.** Un chargement incorrect ou à des températures hors de la plage spécifiée de températures peut endommager la batterie et augmenter le risque de feu.

## 6) SERVICE

- a) **Ne faites réparer votre outil électrique que par un personnel qualifié et seulement avec des pièces de rechange d'origine.** Ceci permet d'assurer la sécurité de l'outil électrique.
- b) **Ne jamais effectuer d'opération d'entretien sur des blocs de batteries endommagés.** Il convient que l'entretien des blocs de batteries ne soit effectué que par le fabricant ou les fournisseurs de service autorisés.

## INSTRUCTIONS SPECIFIQUES DE SECURITE RELATIVES AUX CISAILLES À GAZON/À ARBUSTE

### GENERALITES

- N'utilisez l'outil qu'à la lumière du jour ou sous une lumière artificielle appropriée
- Retirez toujours la batterie de l'outil
  - lorsque vous laissez l'outil sans surveillance
  - avant d'enlever des matières coincées
  - avant de vérifier, nettoyer ou travailler sur l'outil
  - après avoir heurté un corps étranger
  - chaque fois que l'outil commence à vibrer de façon anormale
- Ne taillez pas les haies lorsqu'elles sont humides
- Veillez à ce que les mains et les pieds restent éloignés de la lame de coupe, surtout lorsque vous mettez l'outil en marche
- Ne faites jamais fonctionner l'outil à proximité immédiate de personnes (surtout d'enfants) et d'animaux
- L'utilisateur est responsable des accidents ou dangers qu'encourent d'autres personnes ou leurs biens

### AVANT L'USAGE

- Avant d'utiliser l'outil pour la première fois, s'en faites enseigner le maniement pratique
- Contrôlez toujours si la tension secteur correspond à la tension indiquée sur la plaquette signalétique du chargeur
- Contrôlez le fonctionnement de l'outil avant chaque manipulation et, en cas d'anomalies, faites réparer immédiatement par une personne qualifiée; ne jamais ouvrez l'outil soi-même
- Avant toute utilisation, inspectez attentivement la zone de coupe et enlevez tous les objets étrangers qui pourraient se prendre dans les lames de coupe (notamment les pierres, les clous, les clôtures grillagées, les supports métalliques pour plantes)

### PENDANT L'USAGE

- Portez des gants de protection, des lunettes de protection, des vêtements près du corps et un protège cheveux (pour des cheveux longs)
- Portez toujours de long pantalons, des manches longues et des chaussures robustes lorsque vous utilisez l'outil
- Prenez une position stable lorsque vous travaillez (ne tendez pas le bras trop loin, surtout lorsque vous utilisez un escabeau ou une échelle)
- **Tenez l'outil uniquement par les poignées isolées, car les lames de coupe peuvent entrer en contact avec des câbles cachés ou son propre câble** (les lames de coupe en contact avec un fil sous tension peuvent mettre sous tension les parties métalliques exposées de l'outil, ce qui pourrait électrocuter l'utilisateur)
- **Veillez à ce que toutes les parties du corps restent éloignées des lames de coupe, n'enlevez pas le matériel coupé et ne tenez jamais la matière à couper lorsque les lames sont en mouvement ; assurez-vous que l'interrupteur est à l'arrêt lorsque vous enlevez de la matière coincée** (tout moment d'inattention alors que vous utilisez l'outil peut provoquer des blessures graves)
- **Maintenez la rallonge à distance de la zone de coupe** (au cours de l'utilisation, le câble peut être caché par des arbustes et être coupé accidentellement par les lames)
- Assurez-vous que les ouvertures prévues pour l'aération soient toujours dégagées d'éventuels débris
- En cas d'anomalie électrique ou mécanique, coupez immédiatement l'outil ou débranchez le chargeur du secteur

### APRES L'USAGE

- **Transportez l'outil par la poignée, les lames de coupe à l'arrêt et lors du transport ou du rangement de l'outil, mettez toujours le cache-lame** (une manipulation correcte de l'outil réduira les risques de blessures personnelles causées par les lames de coupe)

### RECHARGE/BATTERIES

- **Ce chargeur peut être utilisé par les enfants (âgés d'au moins 8 ans) et par les personnes souffrant d'un handicap physique, sensoriel**

**ou mental ou manquant d'expérience ou de connaissances, lorsque ceux-ci sont sous la surveillance d'une personne responsable de leur sécurité ou après avoir reçu des instructions sur la façon d'utiliser le chargeur en toute sécurité et après avoir bien compris les dangers inhérents à son utilisation (sinon, il existe un risque de blessures et d'utilisation inappropriée)**

• **Ne laissez pas les enfants sans surveillance** (veillez à ce que les enfants ne jouent pas avec le chargeur)

• **Les enfants ne doivent pas nettoyer le chargeur ou effectuer des travaux d'entretien sans surveillance**

- Utilisez uniquement le chargeur SKIL 2610395914 et la/les batterie(s) SKIL 2610Z00533 avec cet outil
- Rechargez la batterie uniquement avec le chargeur fourni avec l'outil
- Ne touchez pas les contacts du chargeur
- Ne chargez pas la batterie dans un environnement humide
- Lorsque vous rechargez la batterie, placez le chargeur sur une surface plane ininflammable et à l'écart de tout matériau combustible
- N'utilisez jamais l'outil/le chargeur/la batterie à la pluie
- N'utilisez jamais un chargeur endommagé; confiez-le à une des stations-service agréées SKIL que effectuera un contrôle de sécurité
- N'utilisez jamais de chargeur avec un câble ou une fiche endommagé; remplacez le câble ou la fiche au plus vite dans l'une des stations-service agréées SKIL
- Ne pas utiliser la batterie lorsque celle-ci est endommagée; remplacez-la au plus vite
- Ne démontez pas le chargeur ou la batterie
- Ne tentez pas de recharger des batteries non-rechargeables avec le chargeur
- Plage de températures autorisées (outil/chargeur/batterie):
  - pendant la charge 0...+45°C
  - pendant le fonctionnement -20...+50°C
  - pour le stockage -20...+50°C

#### **EXPLICATION DES SYMBOLES SUR L'OUTIL/LE CHARGEUR/LA BATTERIE**

- ③ Veuillez lire le mode d'emploi avant d'utiliser l'outil
- ④ Ne jamais exposez l'outil/le chargeur/la batterie à la pluie

- ⑤ **Avertissement!** Après avoir coupé l'outil, la lame continue à bouger durant quelques secondes
- ⑥ **Soyez attentif au risque de blessures engendré par des particules qui volent en éclat** (tenez les badauds à bonne distance de la zone de travail)
- ⑦ Utilisez le chargeur uniquement à l'intérieur
- ⑧ Double-isolation (ne nécessite pas de mise à la terre)
- ⑨ Transformateur isolant à sécurité intégrée (la source d'alimentation est séparée électriquement de la sortie du transformateur)
- ⑩ Arrêt automatique lorsque le chargeur devient trop chaud (le fusible thermique saute et le chargeur n'est plus utilisable)
- ⑪ Une polarité incorrecte dans la connexion du chargeur peut entraîner un danger (charger uniquement la batterie avec le chargeur fourni)
- ⑫ Ne jetez pas les outils électriques et les piles dans les ordures ménagères
- ⑬ La technologie NiMH permet d'obtenir plus d'énergie, d'une manière plus écologique

#### **UTILISATION**

- Chargement de la batterie ⑭
  - dans les outils neufs la batterie n'est pas complètement chargée
  - ! retirez la batterie A du chargeur B après la fin de la durée de charge rallongant ainsi la durée de vie de la batterie
- IMPORTANT:
  - au bout de 3 heures la charge sera terminée et la batterie peut être utilisée, **bien que le voyant rouge puisse être allumé encore** (le voyant rouge peut mettre plus de 3 heures à s'éteindre)
  - en chargeant, le chargeur et la batterie peuvent devenir chaud au toucher; cette situation est tout à fait normale et n'indique pas un problème
  - s'assurez que l'extérieur de la batterie est propre et sec avant de la placer dans le chargeur
  - ne jamais rechargez à une température inférieure à 0°C ou supérieure à 45°C au risque de détériorer sérieusement la batterie ainsi que le chargeur
  - ne pas retirez la batterie de l'outil lorsque ce dernier est en marche
  - ! **une batterie neuve ou une batterie qui n'a pas été utilisée pendant une période assez longue, n'atteint sa pleine puissance qu'après environ 5 cycles de charge/décharge**
  - ne pas recharger trop souvent la batterie si vous n'avez utilisé l'outil que quelques minutes; sinon il pourrait en résulter une réduction de la durée d'utilisation et une perte d'efficacité de la batterie
  - si vous prévoyez de ne pas utiliser l'outil pendant quelques temps, il serait préférable de débrancher le chargeur du secteur
- Interrupteur marche/arrêt de sécurité ⑮
  - Empêche l'outil de se mettre en marche accidentellement
  - mettez en marche l'outil en appuyant sur l'interrupteur de sécurité C ② puis en tirant le déclencheur D ②
  - arrêtez l'outil en relâchant la gâchette D
  - éloignez l'outil de la zone de coupe avant de l'éteindre
  - ! **après avoir coupé l'outil, la lame continue à bouger durant quelques secondes**

- Changement des lames ⑯
  - ! **retirez la batterie de l'outil**
  - ! **portez des gants de protection**
  - tournez l'outil à l'envers
  - poussez sur le bouton de déverrouillage E
  - faites glisser le couvercle de protection F dans le même sens que la flèche imprimée sur le couvercle et soulevez-le du boîtier
  - ! **faites attention lorsque vous soulevez le couvercle de protection; il pourrait arriver notamment que la lame des cisailles à arbuste tombe sans qu'on s'y attende**
  - retirez la lame G ou H en la soulevant et montez la lame requise comme illustré
  - remettez le couvercle de protection F en place et glissez-le vers la lame jusqu'à ce qu'il s'enclenche
- Tenue et guidage de l'outil
  - ! **lorsque vous travaillez, tenez toujours l'outil par la(les) zone(s) de couleur grise ⑰**
  - conservez une position de travail stable
  - tenez l'autre main à l'écart des lames de coupe
- Taille de haies ⑱
  - taillez d'abord les côtés de la haie (du bas vers le haut), ensuite, coupez le haut
  - taillez le côté de la haie de manière à ce qu'elle soit légèrement plus étroite en haut
  - utilisez une scie à main ou des sécateurs pour couper les branches plus grosses
  - on peut utiliser une lame pour cisailles à arbuste H ainsi qu'une lame pour cisailles à gazon G pour tailler les haies
- Taille de l'herbe et des arbustes ⑲
  - lors de la coupe d'herbe haute, travaillez par étages, à partir du haut et effectuez de petites coupes
  - si vous voulez obtenir une excellente coupe, coupez seulement des herbes sèches
  - tenez l'outil à distance des objets solides afin de protéger les lames de coupe contre une usure excessive
  - la lame pour cisailles à gazon G peut aussi être utilisée pour tailler les arbustes
- pour nettoyer l'outil, utilisez un chiffon humide (n'utilisez jamais de produit de nettoyage ou de solvant)
- nettoyez régulièrement les fentes d'aération J ② à l'aide d'une brosse ou d'air comprimé
- après utilisation, nettoyez toujours soigneusement les lames de coupe et graissez-les légèrement
- ! **portez des gants pendant que vous manipulez ou nettoyez les lames de coupe**
- Vérifiez régulièrement l'état des lames de coupe et le serrage des boulons des lames
- Vérifiez régulièrement s'il y a des pièces usées ou abîmées et faites-les réparer/remplacer le cas échéant
- Aiguillage des lames de coupe
  - ! **retirez la batterie de l'outil**
  - enlevez les lames de coupe de l'outil avant de les aiguiser
  - aiguiser les lames de coupe avec une petite lime douce si elles ont été endommagées par un objet solide
  - nous vous conseillons, toutefois, de faire aiguiser les lames par un spécialiste
  - graissez les lames de coupe après les avoir aiguisées
- Rangement ⑳
  - rangez l'outil à l'intérieur dans un endroit sec et fermer à clé, hors de la portée des enfants
  - montez convenablement le rail de rangement K sur le mur avec 4 vis (**non fournis**) et bien mis à niveau
  - utilisez les protège-lames L ② lorsque vous rangez l'outil
  - graissez les lames de coupe avant de ranger l'outil
- Si, malgré tous les soins apportés à la fabrication et au contrôle de l'outil/chargeur, celui-ci devait avoir un défaut, la réparation ne doit être confiée qu'à une station de service après-vente agréée pour outillage SKIL
  - retournez l'outil ou le chargeur **non démonté** au vendeur ou au centre de service après-vente SKIL le plus proche, en joignant la preuve d'achat (les adresses ainsi que la vue éclatée de l'outil figurent sur [www.skil.com](http://www.skil.com))
  - si le chargeur est défectueux, veuillez renvoyer le **chargeur ainsi que la batterie** au vendeur ou au centre de services après-vente SKIL

## CONSEILS D'UTILISATION

- Pour tailler une haie à la même hauteur
  - attachez un morceau de corde tout le long de la haie à la hauteur souhaitée
  - taillez la haie juste au-dessus de cette corde
- Moments de coupe/de taille recommandés (Europe occidentale)
  - taillez les haies à feuilles caduques en juin et en octobre
  - taillez les haies vivaces en avril et en août
  - taillez les conifères et les autres buissons à croissance rapide toutes les 6 semaines de mai à octobre



## ENTRETIEN / SERVICE APRES-VENTE

- Cet outil n'est pas conçu pour un usage professionnel
- Gardez l'outil, le chargeur et les lames de coupe propres
  - ! **débranchez le chargeur du secteur avant de le nettoyer**
  - ! **retirez toujours la pile avant le nettoyage**

## DÉPANNAGE

- Le listing suivant indique les symptômes de problèmes, les causes éventuelles et les actions correctives (si celles-ci n'identifient pas et ne corrigent pas le problème, contactez votre fournisseur ou la station-service)
  - ! **arrêtez l'outil et retirez la batterie avant d'examiner le problème**
- ★ L'outil fonctionne par intermittence
  - câble interne défectueux -> contactez le fournisseur/la station-service
  - câble marche/arrêt défectueux -> contactez le fournisseur/la station-service
- ★ Le moteur fonctionne, mais les lames ne bougent pas
  - problème interne -> contactez le fournisseur/la station-service
- ★ Lames de coupe chaudes
  - lames de coupe émoussées -> faites aiguiser les lames
  - les lames de coupe ont des bosses -> faites examiner les lames
  - trop de friction due à un manque d'huile -> graissez les lames

## ENVIRONNEMENT

- **Ne jetez pas les outils électriques, les piles, les accessoires et l'emballage dans les ordures ménagères** (pour les pays européens uniquement)
  - conformément à la directive européenne 2012/19/EG relative aux déchets d'équipements électriques ou électroniques, et à sa transposition dans la législation nationale, les outils électriques usés doivent être collectés séparément et faire l'objet d'un recyclage respectueux de l'environnement
  - le symbole  vous le rappellera au moment de la mise au rebut de l'outil
- Il faut que la batterie au nickel-métalhydride est tenue éloignée de l'environnement naturel et ne s'est débarrassée pas comme ordures ménagères normales (le symbole  vous en souvient quand la nécessité du débarras se présente)
  - ! **avant d'envoyer les batteries au recyclage, pour éviter un éventuel court-circuit, il convient de revêtir les bornes d'un épais ruban adhésif isolant**
  - déposez les piles dans un point de collecte officiel pour piles usagées
  - ! **la batterie explosera si elle est jetée au feu - ne la brûlez en aucun cas**





## BRUIT / VIBRATION

- Mesuré selon EN 60745 le niveau de la pression sonore de cet outil est 58 dB(A) et le niveau de la puissance sonore 78 dB(A) (déviations standard: 3 dB), et la vibration <math><2,5 \text{ m/s}^2</math> (somme vectorielle des trois axes directionnels; incertitude  $K = 1,5 \text{ m/s}^2$ )
- Le niveau de vibrations émises a été mesuré conformément à l'essai normalisé de la norme EN 60745; il peut être utilisé pour comparer plusieurs outils et pour réaliser une évaluation préliminaire de l'exposition aux vibrations lors de l'utilisation de l'outil pour les applications mentionnées
  - l'utilisation de l'outil dans d'autres applications, ou avec des accessoires différents ou mal entretenus, peut considérablement **augmenter** le niveau d'exposition
  - la mise hors tension de l'outil et sa non-utilisation pendant qu'il est allumé peuvent considérablement **réduire** le niveau d'exposition
- ! **protégez-vous contre les effets des vibrations par un entretien correct de l'outil et de ses accessoires, en gardant vos mains chaudes et en structurant vos schémas de travail**

D

## Akku-Strauch- und Rasenschere 0750

### INLEITUNG

- Dieses Werkzeug wurde für das Schneiden von Gras, Hecken und Büschen entwickelt und ist nur für den Hausgebrauch geeignet
- Dieses Werkzeug eignet sich nicht für den professionellen Einsatz
- Bitte diese Bedienungsanleitung sorgfältig durchlesen und aufbewahren 
- **Achten Sie besonders auf die Sicherheits- und Warnhinweise; ihre Nichtbeachtung kann schwere Verletzungen nach sich ziehen**
- Sicherstellen, dass die Packung alle in der Zeichnung  abgebildeten Teile enthält
- Wenn Teile fehlen oder beschädigt sind, wenden Sie sich an Ihren Händler

### TECHNISCHE DATEN

### WERKZEUGKOMPONENTEN

- A Akku
- B Ladegerät
- C Sicherheitsschalter
- D Auslöseschalter
- E Entriegelungstaste für die Abdeckung
- F Schutzabdeckung
- G Rasenschermesser
- H Strauchschermesser
- J Lüftungsschlitze
- K Aufbewahrungsschiene (**Schrauben nicht im Lieferumfang**)
- L Messerschutz (2)
- M Aufhängungshaken
- N Aufhängungshaken für Messer

### SICHERHEIT

#### ALLGEMEINE SICHERHEITSHINWEISE FÜR ELEKTROWERKZEUGE

 **WARNUNG Lesen Sie alle Sicherheitshinweise, Anweisungen, Bilderungen und technischen Daten, mit denen dieses Elektrowerkzeug versehen ist.** Versäumnisse bei der Einhaltung der nachfolgenden Anweisungen können elektrischen Schlag, Brand und/oder schwere Verletzungen verursachen. **Bewahren Sie alle Sicherheitshinweise und Anweisungen für die Zukunft auf.** Der in den Sicherheitshinweisen verwendete Begriff "Elektrowerkzeug" bezieht sich auf netzbetriebene Elektrowerkzeuge (mit Netzkabel) und auf akkubetriebene Elektrowerkzeuge (ohne Netzkabel).

#### 1) ARBEITSPLATZSICHERHEIT

- a) **Halten Sie Ihren Arbeitsbereich sauber und gut beleuchtet.** Unordnung oder unbeleuchtete Arbeitsbereiche können zu Unfällen führen.

- b) **Arbeiten Sie mit dem Elektrowerkzeug nicht in explosionsgefährdeter Umgebung, in der sich brennbare Flüssigkeiten, Gase oder Stäube befinden.** Elektrowerkzeuge erzeugen Funken, die den Staub oder die Dämpfe entzünden können.
- c) **Halten Sie Kinder und andere Personen während der Benutzung des Elektrowerkzeuges fern.** Bei Ablenkung können Sie die Kontrolle über das Elektrowerkzeug verlieren.
- 2) ELEKTRISCHE SICHERHEIT**
- a) **Der Anschlussstecker des Elektrowerkzeuges muss in die Steckdose passen. Der Stecker darf in keiner Weise verändert werden. Verwenden Sie keine Adapterstecker gemeinsam mit schutzgeerdeten Elektrowerkzeugen.** Unveränderte Stecker und passende Steckdosen verringern das Risiko eines elektrischen Schlages.
- b) **Vermeiden Sie Körperkontakt mit geerdeten Oberflächen, wie von Rohren, Heizungen, Herden und Kühlschränken.** Es besteht ein erhöhtes Risiko durch elektrischen Schlag, wenn Ihr Körper geerdet ist.
- c) **Halten Sie das Elektrowerkzeug von Regen oder Nässe fern.** Das Eindringen von Wasser in ein Elektrogerät erhöht das Risiko eines elektrischen Schlages.
- d) **Zweckfremden Sie das Kabel nicht, um das Elektrowerkzeug zu tragen, aufzuhängen oder um den Stecker aus der Steckdose zu ziehen. Halten Sie das Kabel fern von Hitze, Öl, scharfen Kanten oder sich bewegenden Elektrowerkzeugteilen.** Beschädigte oder verwickelte Kabel erhöhen das Risiko eines elektrischen Schlages.
- e) **Wenn Sie mit einem Elektrowerkzeug im Freien arbeiten, verwenden Sie nur Verlängerungskabel, die auch für den Außenbereich zugelassen sind.** Die Anwendung eines für den Außenbereich geeigneten Verlängerungskabels verringert das Risiko eines elektrischen Schlages.
- f) **Wenn der Betrieb des Elektrowerkzeuges in feuchter Umgebung nicht vermeidbar ist, verwenden Sie einen Fehlerstromschutzschalter.** Der Einsatz eines Fehlerstromschutzschalters vermindert das Risiko eines elektrischen Schlages.
- 3) SICHERHEIT VON PERSONEN**
- a) **Seien Sie aufmerksam, achten Sie darauf, was Sie tun, und gehen Sie mit Vernunft an die Arbeit mit einem Elektrowerkzeug. Benutzen Sie das Elektrowerkzeug nicht, wenn Sie müde sind oder unter dem Einfluss von Drogen, Alkohol oder Medikamenten stehen.** Ein Moment der Unachtsamkeit beim Gebrauch des Elektrowerkzeuges kann zu ernsthaften Verletzungen führen.
- b) **Tragen Sie persönliche Schutzausrüstung und immer eine Schutzbrille.** Das Tragen persönlicher Schutzausrüstung, wie Staubmaske, rutschfeste Sicherheitsschuhe, Schutzhelm oder Gehörschutz, je nach Art und Einsatz des Elektrowerkzeuges, verringert das Risiko von Verletzungen.
- c) **Vermeiden Sie eine unbeabsichtigte Inbetriebnahme. Vergewissern Sie sich, dass das Elektrowerkzeug ausgeschaltet ist, bevor Sie es an die Stromversorgung und/oder den Akku anschließen, es aufnehmen oder tragen.** Wenn Sie beim Tragen des Elektrowerkzeuges den Finger am Schalter haben oder das Elektrowerkzeug eingeschaltet an die Stromversorgung anschließen, kann dies zu Unfällen führen.
- d) **Entfernen Sie Einstellwerkzeuge oder Schraubenschlüssel, bevor Sie das Elektrowerkzeug einschalten.** Ein Werkzeug oder Schlüssel, der sich in einem drehenden Elektrowerkzeugeteil befindet, kann zu Verletzungen führen.
- e) **Überschätzen Sie sich nicht. Sorgen Sie für einen sicheren Stand und halten Sie jederzeit das Gleichgewicht.** Dadurch können Sie das Elektrowerkzeug in unerwarteten Situationen besser kontrollieren.
- f) **Tragen Sie geeignete Kleidung. Tragen Sie keine weite Kleidung oder Schmuck. Halten Sie Haare und Kleidung fern von sich bewegenden Teilen.** Lockere Kleidung, Schmuck oder lange Haare können von sich bewegenden Teilen erfasst werden.
- g) **Wenn Staubabsaug- und -auffangeinrichtungen montiert werden können, vergewissern Sie sich, dass diese angeschlossen sind und richtig verwendet werden.** Verwendung einer Staubabsaugung verringert Gefährdungen durch Staub.
- h) **Wiegen Sie sich nicht in falscher Sicherheit und setzen Sie sich nicht über die Sicherheitsregeln für Elektrowerkzeuge hinweg, auch wenn Sie nach vielfachem Gebrauch mit dem Elektrowerkzeug vertraut sind.** Achtlloses Handeln kann binnen Sekundenbruchteilen zu schweren Verletzungen führen.
- 4) SORGFÄLTIGER UMGANG UND GEBRAUCH VON ELEKTROWERKZEUGEN**
- a) **Überlasten Sie das Elektrowerkzeug nicht. Verwenden Sie für Ihre Arbeit das dafür bestimmte Elektrowerkzeug.** Mit dem passenden Elektrowerkzeug arbeiten Sie besser und sicherer im angegebenen Leistungsbereich.
- b) **Benutzen Sie kein Elektrowerkzeug, dessen Schalter defekt ist.** Ein Elektrowerkzeug, das sich nicht mehr ein- oder ausschalten lässt, ist gefährlich und muss repariert werden.
- c) **Ziehen Sie den Stecker aus der Steckdose und/oder entfernen Sie einen abnehmbaren Akku, bevor Sie Geräteeinstellungen vornehmen, Zubehörteile wechseln oder das Elektrowerkzeug weglegen.** Diese Vorsichtsmaßnahme verhindert den unbeabsichtigten Start des Elektrowerkzeuges.
- d) **Bewahren Sie unbenutzte Elektrowerkzeuge außerhalb der Reichweite von Kindern auf. Lassen Sie Personen das Elektrowerkzeug nicht benutzen, die mit diesem nicht vertraut sind oder diese Anweisungen nicht gelesen haben.** Elektrowerkzeuge sind gefährlich, wenn Sie von unerfahrenen Personen benutzt werden.
- e) **Pflegen Sie Elektrowerkzeuge und Zubehör mit Sorgfalt. Kontrollieren Sie, ob bewegliche Elektrowerkzeugteile einwandfrei funktionieren und nicht klappen, ob Teile gebrochen oder so beschädigt sind, dass die Funktion des Elektrowerkzeuges beeinträchtigt ist. Lassen Sie**

**beschädigte Teile vor dem Einsatz des Elektrowerkzeuges reparieren.** Viele Unfälle haben ihre Ursache in schlecht gewarteten Elektrowerkzeugen.

- f) **Halten Sie Schneidwerkzeuge scharf und sauber.** Sorgfältig gepflegte Schneidwerkzeuge mit scharfen Schneidkanten verklemmen sich weniger und sind leichter zu führen.
- g) **Verwenden Sie Elektrowerkzeug, Zubehör, Einsatzwerkzeuge usw. entsprechend diesen Anweisungen. Berücksichtigen Sie dabei die Arbeitsbedingungen und die auszuführende Tätigkeit.** Der Gebrauch von Elektrowerkzeugen für andere als die vorgesehenen Anwendungen kann zu gefährlichen Situationen führen.
- h) **Halten Sie Griffe und Griffflächen trocken, sauber und frei von Öl und Fett.** Rutschige Griffe und Griffflächen erlauben keine sichere Bedienung und Kontrolle des Elektrowerkzeuges in unvorhergesehenen Situationen.
- 5) SORGFÄLTIGER UMGANG UND GEBRAUCH VON AKKUGERÄTEN**
- a) **Laden Sie die Akkus nur in Ladegeräten auf, die vom Hersteller empfohlen werden.** Für ein Ladegerät, das für eine bestimmte Art von Akkus geeignet ist, besteht Brandgefahr, wenn es mit anderen Akkus verwendet wird.
- b) **Verwenden Sie nur die dafür vorgesehenen Akkus in den Elektrowerkzeugen.** Der Gebrauch von anderen Akkus kann zu Verletzungen und Brandgefahr führen.
- c) **Halten Sie den nicht benutzten Akku fern von Büroklammern, Münzen, Schlüsseln, Nägeln, Schrauben oder anderen kleinen Metallgegenständen, die eine Überbrückung der Kontakte verursachen könnten.** Ein Kurzschluss zwischen den Akkukontakten kann Verbrennungen oder Feuer zur Folge haben.
- d) **Bei falscher Anwendung kann Flüssigkeit aus dem Akku austreten. Vermeiden Sie den Kontakt damit. Bei zufälligem Kontakt mit Wasser abspülen. Wenn die Flüssigkeit in die Augen kommt, nehmen Sie zusätzlich ärztliche Hilfe in Anspruch.** Austretende Akkufflüssigkeit kann zu Hautreizungen oder Verbrennungen führen.
- e) **Benutzen Sie keinen beschädigten oder veränderten Akku.** Beschädigte oder veränderte Akkus können sich unvorhersehbar verhalten und zu Feuer, Explosion oder Verletzungsgefahr führen.
- f) **Setzen Sie einen Akku keinem Feuer oder zu hohen Temperaturen aus.** Feuer oder Temperaturen über 130°C können eine Explosion hervorrufen.
- g) **Befolgen Sie alle Anweisungen zum Laden und laden Sie den Akku oder das Akkuwerkzeug niemals außerhalb des in der Betriebsanleitung angegebenen Temperaturbereichs.** Falsches Laden oder Laden außerhalb des zugelassenen Temperaturbereichs kann den Akku zerstören und die Brandgefahr erhöhen.
- 6) SERVICE**
- a) **Lassen Sie Ihr Elektrowerkzeug nur von qualifiziertem Fachpersonal und nur mit Original-Ersatzteilen reparieren.** Damit wird sichergestellt, dass die Sicherheit des Elektrowerkzeuges erhalten bleibt.

- b) **Warten Sie niemals beschädigte Akkus.** Sämtliche Wartung von Akkus sollte nur durch den Hersteller oder bevollmächtigte Kundendienststellen erfolgen.

## **SICHERHEITSHINWEISE FÜR AKKU-STRAUCH-/ RASENSCHEREN**

### **ALLGEMEINES**

- Das Werkzeug nur bei ausreichendem Tageslicht oder mit entsprechender künstlicher Beleuchtung verwenden
- Stets den Akku aus dem Werkzeug herausnehmen
  - wenn das Werkzeug unbeaufsichtigt ist
  - vor dem Entfernen von feststehendem Material
  - vor dem Inspizieren und Reinigen des Werkzeugs oder vor Arbeiten am Werkzeug
  - nach dem Anschlagen an einen Gegenstand
  - wenn das Werkzeug beginnt ungewöhnlich zu vibrieren
- Hecken nicht schneiden, wenn sie nass sind
- Hände und Füße von den Messern fernhalten, besonders beim Einschalten des Werkzeugs
- Das Werkzeug nie in unmittelbarer Nähe von Personen (insbesondere von Kindern) und Tieren benutzen
- Der Benutzer ist für entstehende Unfälle mit Dritten oder auftretende Gefahren für deren Eigentum verantwortlich

### **VOR DER ANWENDUNG**

- Vor der erstmaligen Anwendung des Werkzeuges wird die Einholung praktischer Informationen empfohlen
- Stets nachprüfen, daß die Netzspannung mit der auf dem Typenschild des Ladegeräts angegebenen Spannung übereinstimmt
- Die Funktion des Werkzeuges vor jeder Anwendung prüfen und es bei einem Defekt sofort von einer qualifizierten Person reparieren lassen; das Werkzeug niemals selbst öffnen
- Vor der Verwendung den Schnittbereich sorgfältig inspizieren und alle Fremdkörper entfernen, die sich in den Messern verfangen könnten (z. B. Steine, Nägel, Drahtzäune oder Pflanzstäbe aus Metall)

### **WÄHREND DER ANWENDUNG**

- Tragen Sie Schutzhandschuhe, Schutzbrille, enganliegende Kleidung und Haarschutz (bei langen Haaren)
- Bei der Benutzung des Werkzeugs stets lange Hosen, lange Ärmel und feste Schuhe tragen
- Bei der Arbeit auf sicheren Stand achten (sich nicht übernehmen, insbesondere auf Leitern und Podesten)
- **Fassen Sie das Elektrowerkzeug nur an den isolierten Griffflächen an, da die Messer mit verdeckten Kabeln oder dem eigenen Netzkabel in Berührung kommen können** (Ein Einchneiden eines spannungsführenden Kabels mit den Messern kann zu einer Spannungsübertragung auf die ungeschützten Metallteile des Werkzeugs führen und dem Bediener einen Stromschlag versetzen)
- **Alle Körperteile von den Messern fernhalten; kein Schnittmaterial entfernen oder zu schneidendes Material halten, wenn die Messer in Bewegung sind; und sicherstellen, dass das Werkzeug ausgeschaltet ist, wenn feststehendes Material entfernt werden soll** (Ein Moment der Unachtsamkeit bei der Bedienung des Werkzeugs kann zu ernsthaften Verletzungen führen)

- **Das (Verlängerungs-) Kabel vom Schnittbereich fern halten** (Bei der Arbeit kann das Kabel von Büschen verdeckt sein und versehentlich durchschnitten werden)
- Immer darauf achten, dass die Lüftungsschlitze frei von Schmutz sind
- Im Falle von atypischem Verhalten oder Fremdgeräuschen schalten Sie das Werkzeug sofort aus oder ziehen Sie den Netzstecker des Ladegeräts aus der Steckdose

#### NACH DER ANWENDUNG

- **Beim Transport oder Verstauen das Werkzeug am Griff mit ausgeschalteten Messern tragen und immer den Messerschutz aufsetzen** (Der richtige Umgang mit dem Werkzeug reduziert mögliche Verletzungen durch die Messer)

#### AUFLADEN/BATTERIEN

- **Dieses Ladegerät kann von Kindern ab 8 Jahren und Personen mit eingeschränkten physischen, sensorischen oder geistigen Fähigkeiten oder mangelnder Erfahrung und Wissen benutzt werden, wenn sie durch eine für ihre Sicherheit verantwortliche Person beaufsichtigt werden oder von dieser im sicheren Umgang mit dem Ladegerät eingewiesen worden sind und die damit verbundenen Gefahren verstehen** (andernfalls besteht die Gefahr von Fehlbedienung und Verletzungen)
- **Beaufsichtigen Sie Kinder** (damit wird sichergestellt, dass Kinder nicht mit dem Ladegerät spielen)
- **Die Reinigung und Wartung des Ladegerätes durch Kinder darf nicht ohne Aufsicht erfolgen**
- Nur das SKIL-Ladegerät 2610395914 und das/die SKIL-Akku(s) 2610Z00533 für dieses Werkzeug verwenden
- Laden Sie die Batterie ausschließlich durch das mitgelieferte Ladegerät auf
- Die Kontakte im Ladegerät nicht berühren
- Die Batterie nicht in einer feuchten oder nassen Umgebung aufladen

- Beim Laden der Batterie das Ladegerät auf eine flache, nicht entflammare Fläche stellen und nicht in der Nähe von brennbaren Materialien platzieren
- Setzen Sie das Werkzeug/Ladegerät/Batterie niemals dem Regen aus
- Beschädigte Ladegeräte nicht in Betrieb nehmen; bringen Sie das Gerät zwecks Überprüfung stets zu einer unserer offiziellen SKIL-Vertragswerkstätten
- Ladegerät nicht weiter verwenden, wenn Kabel oder Stecker beschädigt sind, sondern Kabel oder Netzstecker sofort ersetzen bei einer unserer offiziellen SKIL-Vertragswerkstätten
- Beschädigte Batterien nicht weiter verwenden, sondern sofort ersetzen
- Zerlegen Sie niemals das Ladegerät oder die Batterie
- Nicht versuchen, nicht-aufladbare Batterien mit dem Ladegerät zu laden
- Erlaubte Umgebungstemperatur (Werkzeug/Ladegerät/Batterie):
  - beim Laden 0...+45°C
  - beim Betrieb -20...+50°C
  - bei Lagerung -20...+50°

#### ERKLÄRUNG DER SYMBOLE AUF DEM WERKZEUG/LADEGERÄT/AKKU

- ③ Die Bedienungsanleitung vor dem Gebrauch lesen
- ④ Setzen Sie das Werkzeug/Ladegerät/Batterie niemals dem Regen aus
- ⑤ **Warnung!** Nach dem Ausschalten bewegen sich die Messer noch einige Sekunden
- ⑥ **Auf das Risiko von Verletzungen durch fliegende Schmutzpartikeln achten** (Sicherheitsabstand zu Umstehenden halten)
- ⑦ Das Ladegerät nur in Innenräumen benutzen
- ⑧ Doppelte Isolierung (kein Erdleiter erforderlich)
- ⑨ Störungssicherer Isoliertransformator (die Stromquelle ist elektrisch von dem Transformatorausgang getrennt)
- ⑩ Automatische Abschaltung, wenn das Ladegerät zu heiß wird (thermischer Kurzschluss und das Ladegerät wird unbrauchbar)
- ⑪ Eine falsche Polung beim Ladegerätanschluss kann eine Gefährdung verursachen (die Batterie nur mit dem mitgelieferten Ladegerät aufladen)
- ⑫ Elektrowerkzeuge und Batterien nicht in den Hausmüll werfen
- ⑬ NiMH-Technologie bietet mehr Energie, ohne die Umwelt unnötig zu belasten

#### BEDIENUNG

- Aufladen der Batterie <sup>14</sup>
  - neue Werkzeuge sind nicht aufgeladen
  - ! **die Batterie A sollte nach Beendigung des Ladevorganges vom Ladegerät B genommen werden, womit sich die Lebensdauer der Batterie verlängert**

#### WICHTIG:

- nach 3 Stunden Ladezeit ist der Ladevorgang beendet und kann die Batterie benutzt werden, **sogar wenn das rote Signal weiter leuchtet** (es dauert manchmal länger als 3 Stunden bis das rote Signal erlösch)

- beim Aufladen könnten Ladegerät und Batterie warm werden; dies ist normal und kein Anzeichen eines Problems
- achten Sie darauf, daß die Batterie-Außenfläche sauber und trocken ist, bevor Sie die Batterie in das Ladegerät einsetzen
- bei Temperaturen unter 0°C und über 45°C eine Ladung vermeiden; dadurch können Ladegerät und Batterie empfindlich geschädigt werden
- die Batterie darf nicht während des Betriebs des Werkzeuges abgenommen werden
- ! **eine neue oder längere Zeit nicht verwendete Batterie bringt erst nach ungefähr 5 Lade-/Entladezyklen seine volle Leistung**
- die Batterie sollte nicht nach jeder kurzen Benutzung des Werkzeuges immer wieder geladen werden, da dies den Verschleiß erhöhen kann
- wenn Sie Ihr Werkzeug lange nicht verwenden, sollten Sie den Netzstecker des Ladegeräts aus der Steckdose ziehen
- Ein-/Aus Sicherheitsschalter ⑮  
Verhindert, dass das Werkzeug versehentlich eingeschaltet wird
  - zum Einschalten des Werkzeuges erst den Sicherheitsschalter C ② drücken und anschließend den Auslöseschalter D ② betätigen
  - das Werkzeug durch Lösen von Auslöseschalter D abschalten
  - Werkzeug vor dem Ausschalten aus dem Schnittbereich entfernen
- ! **nach dem Ausschalten bewegt das Messer noch einige Sekunden**
- Messerwechsel ⑯  
! **die Batterie aus dem Werkzeug herausnehmen**  
! **Schutzhandschuhe tragen**
  - Werkzeug umdrehen
  - Entriegelungstaste E drücken
  - die Schutzabdeckung F in Richtung des auf der Abdeckung abgebildeten Pfeils schieben und sie vom Gehäuse abnehmen
- ! **Vorsicht beim Abnehmen der Schutzabdeckung, insbesondere das Strauchschermesser kann unerwartet herunterfallen**
  - das Messer G oder H entfernen und das gewünschte Messer gemäß Abbildung anbringen
  - die Schutzabdeckung F wieder anbringen und in Richtung Messer schieben, bis sie einrastet
- Halten und Führen des Werkzeuges  
! **Werkzeug beim Arbeiten immer am grauen Griffbereich fassen** ⑰
  - auf eine sichere Arbeitsposition achten
  - halten Sie Ihre andere Hand nicht in die Nähe der Messer
- Heckenschnitt ⑱
  - zuerst die Seiten der Hecken (von unten nach oben) schneiden, dann die Oberseite
  - die Seiten der Hecken so schneiden, dass die Hecke an der Oberseite etwas schmaler ist
  - eine Handsäge oder Gartenschere verwenden, um dickere Äste zu schneiden

- sowohl das Strauchschermesser H als auch das Rasenschermesser G können für den Heckenschnitt eingesetzt werden
- Gras und Sträucher schneiden ⑲
  - beim Schneiden von langem Gras stufenweise von oben arbeiten und kleine Schnitte vornehmen
  - für optimale Ergebnisse nur trockenes Gras schneiden
  - das Werkzeug von festen Gegenständen fernhalten, um die Messer vor übermäßigem Verschleiß zu schützen
  - das Rasenschermesser G eignet sich auch für das Schneiden von Sträuchern

## ANWENDUNGSHINWEISE

- Zum Schneiden von Hecken in einer einheitlichen Höhe
  - in der gewünschten Höhe einen Faden entlang der Hecke spannen
  - die Hecke direkt über dem Faden schneiden
- Empfohlene Schnittzeiten (Westeuropa)
  - Hecken schneiden, wenn sie im Juni und Oktober Laub abwerfen
  - immergrüne Hecken im April und August stutzen
  - Koniferen und andere schnell wachsende Büsche/Hecken von Mai bis Oktober alle 6 Wochen schneiden

## WARTUNG / SERVICE

- Dieses Werkzeug eignet sich nicht für den professionellen Einsatz
- Werkzeug, Ladegerät und Messer sauber halten  
! **den Netzstecker des Ladegeräts aus der Steckdose ziehen, bevor Sie das Ladegerät säubern**  
! **vor dem Säubern stets die Batterie herausnehmen**
  - Werkzeug mit einem feuchten Tuch reinigen (keine Reinigungs- oder Lösungsmittel verwenden)
  - reinigen Sie die Lüftungsschlitze J ② regelmäßig mit einer Bürste oder Druckluft
  - nach der Verwendung stets sorgfältig reinigen und die Messer leicht schmieren
- ! **zum Anfassen und Reinigen der Messer Handschuhe tragen**
- Regelmäßig den Zustand der Messer und den Sitz der Messerbolzen prüfen
- Regelmäßig auf verschlissene oder beschädigte Komponenten prüfen und diese bei Bedarf reparieren bzw. austauschen
- Schärfung der Messer  
! **die Batterie aus dem Werkzeug herausnehmen**
  - Messer vor dem Schärfen aus dem Werkzeug entnehmen
  - die Messer mit einer kleinen Schlichtfeile schärfen, wenn sie durch einen festen Gegenstand beschädigt wurden
  - wir empfehlen jedoch,
  - die Messer nach dem Schärfen schmieren
- Aufbewahrung ⑳
  - das Werkzeug **drinnen** an trockener und abgesperrter Stelle, für Kinder unzugänglich, lagern



- Aufbewahrungsschiene K sicher mit 4 Schrauben (**nicht mitgeliefert**) horizontal an der Wand befestigen
- den Messerschutz L ② für die Aufbewahrung des Werkzeugs aufsetzen
- Messer vor dem Verstauen des Werkzeugs schmieren
- Sollte das Elektrowerkzeug/Ladegerät trotz sorgfältiger Herstellungs- und Prüfverfahren einmal ausfallen, ist die Reparatur von einer autorisierten Kundendienststelle für SKIL-Elektrowerkzeuge ausführen zu lassen
  - das Werkzeug oder Ladegerät **unzerlegt**, zusammen mit dem Kaufbeleg, an den Lieferer oder die nächste SKIL-Vertragswerkstätte senden (die Anschriftenlisten so wie die Ersatzteilzeichnung des Werkzeuges finden Sie unter [www.skil.com](http://www.skil.com))
  - wenn das Ladegerät defekt ist **sowohl das Ladegerät als auch die Batterie** an den Lieferer oder eine SKIL-Vertragswerkstätte senden

### STÖRUNGSBESEITIGUNG

- Die folgende Liste enthält Symptome für Probleme, mögliche Ursachen und Lösungsmaßnahmen (wenn das Problem darin nicht beschrieben wird oder so nicht behoben werden kann, wenden Sie sich bitte an Ihren Händler oder Ihren Kundendienst)
  - ! **Vor der Untersuchung des Problems das Gerät ausschalten und den Akku entnehmen**
- ★ Werkzeug hat Aussetzer
  - Innenverdrahtung defekt -> Händler/Kundendienst kontaktieren
  - Ein-/Aus-Schalter defekt -> Händler/Kundendienst kontaktieren
- ★ Motor läuft, aber Messer bewegen sich nicht
  - Defekt im Inneren -> Händler/Kundendienst kontaktieren
- ★ Heiße Schneidmesser
  - Messer sind stumpf -> Messer schärfen lassen
  - Messer sind verformt -> Messer nachsehen lassen
  - übermäßige Reibung wegen Schmiermittelmangel -> Messer schmieren

### UMWELT

- **Elektrowerkzeuge, Batterien, Zubehör und Verpackungen nicht in den Hausmüll werfen** (nur für EU-Länder)
  - gemäss Europäischer Richtlinie 2012/19/EG über Elektro- und Elektronik- Altgeräte und Umsetzung in nationales Recht müssen nicht mehr gebrauchsfähige Elektrowerkzeuge getrennt gesammelt und einer umweltgerechten Wiederverwertung zugeführt werden
  - hieran soll Sie Symbol ⑫ erinnern
- Die Nickel-Metallhydrid Batterie muß ordnungsgemäß entsorgt werden und darf nicht in den Hausmüll gelangen (hieran soll Sie Symbol ⑫ erinnern)
  - ! **bevor Sie die Batterie entsorgen, schützen Sie die Batterieenden mit einem schweren Band, um so Kriechströme zu vermeiden**
  - geben Sie die Batterien bei einer offiziellen Sammelstelle für Batterien ab
  - ! **batterien werden bei Kontakt mit Feuer explodieren, die Batterien daher niemals verbrennen**

## GERÄUSCH / VIBRATION

- Gemessen gemäß EN 60745 beträgt der Schalldruckpegel dieses Gerätes 58 dB(A) und der Schalleistungspegel 78 dB(A) (Standardabweichung: 3 dB), und die Vibration <math><2,5 \text{ m/s}^2</math> (Vektorsumme dreier Richtungen; Unsicherheit K = 1,5 m/s<sup>2</sup>)
- Die Vibrationsemissionsstufe wurde mit einem standardisierten Test gemäß EN 60745 gemessen; Sie kann verwendet werden, um ein Werkzeug mit einem anderen zu vergleichen und als vorläufige Beurteilung der Vibrationsexposition bei Verwendung des Werkzeugs für die angegebenen Anwendungszwecke
  - die Verwendung des Werkzeugs für andere Anwendungen oder mit anderem oder schlecht gewartetem Zubehör kann die Expositionsstufe erheblich **erhöhen**
  - Zeiten, zu denen das Werkzeug ausgeschaltet ist, oder wenn es läuft aber eigentlich nicht eingesetzt wird, können die Expositionsstufe erheblich **verringern**
- ! **schützen Sie sich vor den Auswirkungen der Vibration durch Wartung des Werkzeugs und des Zubehörs, halten Sie Ihre Hände warm und organisieren Sie Ihren Arbeitsablauf**

NL

## Dradloze struik-/grasschaar 0750

### INTRODUCTIE

- Deze machine is ontworpen voor het snoeien van gras, struiken en hekken en is uitsluitend bedoeld voor particulier gebruik
- Deze machine is niet bedoeld voor professioneel gebruik
- Lees deze handleiding aandachtig en bewaar hem zodat u hem in de toekomst kunt raadplegen ③
- **Let met name op de veiligheidsinstructies en de waarschuwingen; het niet in acht nemen hiervan kan ernstige verwondingen tot gevolg hebben**
- Controleer of de verpakking alle onderdelen bevat die worden getoond in afbeelding ②
- Als onderdelen ontbreken of beschadigd zijn, neemt u contact op met de dealer

### TECHNISCHE GEGEVENS ①

### MACHINE-ELEMENTEN ②

- A Batterij
- B Oplader
- C Veiligheidsschakelaar
- D Trekkerschakelaar
- E Vrijgaveknop van kap
- F Beschermkap
- G Grassnijmes
- H Struiksnijmes
- J Ventilatie-openingen
- K Opslagrail (**schroeven niet meegeleverd**)
- L Mesbescherming (2)
- M Ophanghaak
- N Operghaak voor snijmes

# VEILIGHEID

## ALGEMENE VEILIGHEIDSWAARSCHUWINGEN VOOR ELEKTRISCHE GEREEDSCHAPPEN

**⚠ WAARSCHUWING** Lees alle veiligheidswaarschuwingen, aanwijzingen, afbeeldingen en specificaties die bij dit elektrische gereedschap worden geleverd. Als de hieronder vermelde aanwijzingen niet worden opgevolgd, kan dit een elektrische schok, brand en/of ernstig letsel tot gevolg hebben. **Bewaar alle waarschuwingen en voorschriften voor toekomstig gebruik.** Het in de waarschuwingen gebruikte begrip "elektrisch gereedschap" heeft betrekking op elektrische gereedschappen voor gebruik op het stroomnet (met netsnoer) en op elektrische gereedschappen voor gebruik met een accu (zonder netsnoer).

### 1) VEILIGHEID VAN DE WERKOMGEVING

- Houd uw werkomgeving schoon en opgeruimd.** Een rommelige of onverlichte werkomgeving kan tot ongevallen leiden.
- Werk met het gereedschap niet in een omgeving met explosiegevaar waarin zich brandbare vloeistoffen, gassen of stof bevinden.** Elektrische gereedschappen veroorzaken vonken die het stof of de dampen tot ontsteking kunnen brengen.
- Houd kinderen en andere personen tijdens het gebruik van het elektrische gereedschap uit de buurt.** Wanneer u wordt afgeleid, kunt u de controle over het gereedschap verliezen.

### 2) ELEKTRISCHE VEILIGHEID

- De aansluitstekker van het gereedschap moet in het stopcontact passen. De stekker mag in geen geval worden veranderd. Gebruik geen adapterstekkers in combinatie met gearde gereedschappen.** Onveranderde stekkers en passende stopcontacten beperken het risico van een elektrische schok.
- Voorkom aanraking van het lichaam met gearde oppervlakken, bijvoorbeeld van buizen, verwarmingen, fornuizen en koelkasten.** Er bestaat een verhoogd risico door een elektrische schok wanneer uw lichaam geaard is.
- Houd het gereedschap uit de buurt van regen en vocht.** Het binnendringen van water in het elektrische gereedschap vergroot het risico van een elektrische schok.
- Gebruik de kabel niet voor een verkeerd doel, om het gereedschap te dragen of op te hangen of om de stekker uit het stopcontact te trekken. Houd de kabel uit de buurt van hitte, olie, scherpe randen en bewegende gereedschapsdelen.** Beschadigde of in de war geraakte kabels vergroten het risico van een elektrische schok.
- Wanneer u buitenshuis met elektrisch gereedschap werkt, dient u alleen verlengkabels te gebruiken die voor gebruik buitenshuis zijn goedgekeurd.** Het gebruik van een voor gebruik buitenshuis geschikte verlengkabel beperkt het risico van een elektrische schok.
- Als het gebruik van het elektrische gereedschap in een vochtige omgeving onvermijdelijk is, dient u**

**een aardlekschakelaar te gebruiken.** Het gebruik van een aardlekschakelaar vermindert het risico van een elektrische schok.

### 3) VEILIGHEID VAN PERSONEN

- Wees alert, let goed op wat u doet en ga met verstand te werk bij het gebruik van het elektrische gereedschap. Gebruik het gereedschap niet wanneer u moe bent of onder invloed staat van drugs, alcohol of medicijnen.** Een moment van onoplettendheid bij het gebruik van het gereedschap kan tot ernstige verwondingen leiden.
  - Draag persoonlijke beschermende uitrusting en altijd een veiligheidsbril.** Het dragen van persoonlijke beschermende uitrusting zoals een stofmasker, slipvaste werkschoenen, een veiligheidshelm of gehoorbescherming, afhankelijk van de aard en het gebruik van het elektrische gereedschap, vermindert het risico van verwondingen.
  - Voorkom per ongeluk inschakelen. Controleer dat het elektrische gereedschap uitgeschakeld is voordat u de stekker in het stopcontact steekt of de accu aansluit en voordat u het gereedschap oppakt of draagt.** Wanneer u bij het dragen van het elektrische gereedschap uw vinger aan de schakelaar hebt of wanneer u het gereedschap ingeschakeld op de stroomvoorziening aansluit, kan dit tot ongevallen leiden.
  - Verwijder instelgereedschappen of schroefslutels voordat u het gereedschap inschakelt.** Een instelgereedschap of sleutel in een draaiend deel van het gereedschap kan tot verwondingen leiden.
  - Probeer niet ver te reiken. Zorg ervoor dat u stevig staat en steeds in evenwicht blijft.** Daardoor kunt u het gereedschap in onverwachte situaties beter onder controle houden.
  - Draag geschikte kleding. Draag geen loshangende kleding of sieraden. Houd haren en kleding uit de buurt van bewegende delen.** Loshangende kleding, sieraden en lange haren kunnen door bewegende delen worden meegenomen.
  - Wanneer stofafzuigings- of stofopvangvoorzieningen kunnen worden gemonteerd, dient u zich ervan te verzekeren dat deze zijn aangesloten en juist worden gebruikt.** Het gebruik van een stofafzuiging beperkt het gevaar door stof.
  - Ondanks het feit dat u eventueel heel goed gevormd bent met het gebruik van gereedschappen, moet u ervoor zorgen dat u niet nonchalant wordt en veiligheidsvoorschriften voor het gereedschap gaat negeren.** Een onoplettende handeling kan binnen een fractie van een seconde ernstig letsel veroorzaken.
- ### 4) GEBRUIK EN ONDERHOUD VAN ELEKTRISCHE GEREEDSCHAPPEN
- Overbelast het gereedschap niet. Gebruik voor uw werkzaamheden het daarvoor bestemde elektrische gereedschap.** Met het passende elektrische gereedschap werkt u beter en veiliger binnen het aangegeven capaciteitsbereik.
  - Gebruik geen elektrisch gereedschap waarvan de schakelaar defect is.** Elektrisch gereedschap dat niet meer kan worden in- of uitgeschakeld, is gevaarlijk en moet worden gerepareerd.

- c) **Trek de stekker uit het stopcontact en/of neem de accu (indien uitneembaar) uit het elektrische gereedschap voordat u het elektrische gereedschap instelt, accessoires wisselt of het elektrische gereedschap opbergt.** Deze voorzorgsmaatregel voorkomt onbedoeld starten van het elektrische gereedschap.
- d) **Bewaart niet-gebruikte elektrische gereedschappen buiten bereik van kinderen. Laat het gereedschap niet gebruiken door personen die er niet mee vertrouwd zijn en deze aanwijzingen niet hebben gelezen.** Elektrische gereedschappen zijn gevaarlijk wanneer deze door onervaren personen worden gebruikt.
- e) **Verzorg het gereedschap zorgvuldig. Controleer of bewegende delen van het gereedschap correct functioneren en niet vastklemmen en of onderdelen zodanig gebroken of beschadigd zijn dat de werking van het gereedschap nadelig wordt beïnvloed. Laat beschadigde delen repareren voordat u het gereedschap gebruikt.** Veel ongevallen hebben hun oorzaak in slecht onderhouden elektrische gereedschappen.
- f) **Houd snijdende inzetgereedschappen scherp en schoon.** Zorgvuldig onderhouden snijdende inzetgereedschappen met scherpe snijkanten klemmen minder snel vast en zijn gemakkelijker te geleiden.
- g) **Gebruik elektrische gereedschappen, toebehoren, inzetgereedschappen en dergelijke volgens deze aanwijzingen. Let daarbij op de arbeidsomstandigheden en de uit te voeren werkzaamheden.** Het gebruik van elektrische gereedschappen voor andere dan de voorziene toepassingen kan tot gevaarlijke situaties leiden.
- h) **Houd handgrepen en greepvlakken droog, schoon en vrij van olie en vet.** Gladde handgrepen en greepvlakken verhinderen dat het gereedschap in onverwachte situaties veilig kan worden gehanteerd en bediend.
- 5) GEBRUIK EN ONDERHOUD VAN ACCUGEREEDSCHAPPEN**
- a) **Laad accu's alleen op in opladers die door de fabrikant worden geadviseerd.** Voor een oplader die voor een bepaald type accu geschikt is, bestaat brandgevaar wanneer deze met andere accu's wordt gebruikt.
- b) **Gebruik alleen de daarvoor bedoelde accu's in de elektrische gereedschappen.** Het gebruik van andere accu's kan tot verwondingen en brandgevaar leiden.
- c) **Voorkom aanraking van de niet-gebruikte accu met paperclips, munten, sleutels, spijkers, schroeven en andere kleine metalen voorwerpen die overbrugging van de contacten kunnen veroorzaken.** Kortsluiting tussen de accucontacten kan brandwonden of brand tot gevolg hebben.
- d) **Bij verkeerd gebruik kan vloeistof uit de accu lekken. Voorkom contact. Spoel bij onvoorzien contact met water af. Wanneer de vloeistof in de ogen komt, dient u bovendien een arts te raadplegen.** Gelekte accuvloeistof kan tot huidirritaties en verbrandingen leiden.
- e) **Gebruik accu of gereedschap niet, als deze beschadigd of veranderd zijn.** Beschadigde of

veranderde accu's kunnen onvoorspelbaar gedrag vertonen, waardoor een brand, explosie of het gevaar van letsel kan ontstaan.

- f) **Stel accu of gereedschap niet bloot aan vuur of overmatige temperaturen.** Blootstelling aan vuur of temperaturen boven 130°C kan een explosie veroorzaken.
- g) **Volg alle aanwijzingen voor het laden en laad de accu of het gereedschap niet buiten het temperatuurbereik dat in de aanwijzingen is vermeld.** Verkeerd laden of laden bij temperaturen buiten het vastgelegde bereik kan de accu beschadigen en het risico van brand vergroten.
- 6) SERVICE**
- a) **Laat het gereedschap alleen repareren door gekwalificeerd en vakkundig personeel en alleen met originele vervangingsonderdelen.** Daarmee wordt gewaarborgd dat de veiligheid van het gereedschap in stand blijft.
- b) **Voer nooit servicewerkzaamheden aan beschadigde accu's uit.** Service van accu's dient uitsluitend te worden uitgevoerd door de fabrikant of erkende servicewerkplaatsen.

## VEILIGHEIDSINSTRUCTIES SPECIFIEK VOOR DRAADLOZE STRUIK-/GRASSCHAREN

### ALGEMEEN

- Gebruik de machine uitsluitend bij daglicht of geschikt kunstlicht
- Verwijder altijd de batterij uit de machine
  - wanneer u de machine onbeheerd laat
  - voordat u vastgelopen materiaal verwijdert
  - voordat u de machine controleert, reinigt of eraan gaat werken
  - nadat een vreemd object is geraakt
  - wanneer de machine abnormaal begint te trillen
- Snoei geen heggen die nat zijn
- Houd handen en voeten uit de buurt van het snijmes, met name bij het aanzetten van de machine
- Gebruik de machine nooit in de directe nabijheid van personen (met name kinderen) en dieren
- De gebruiker is verantwoordelijk voor ongelukken of gevaar voor andere personen of hun eigendom

### VOÓR GEBRUIK

- Laat u zich vóór het eerste gebruik van de machine ook praktisch over de bediening uitleg geven
- Controleer altijd of het voltage, dat vermeld staat op het typeplaatje van de oplader, overeenkomt met de netspanning
- Controleer vóór elk gebruik de werking van de machine, en laat deze in geval van een defect onmiddellijk repareren door een erkende vakman; open zelf nooit de machine
- Controleer voorafgaand aan gebruik zorgvuldig het te snoeien gebied en verwijder alle vreemde objecten die vast kunnen komen te zitten in de snijbladen (zoals stenen, spijkers, metaaldraad en metalen plantensteunen)

### TIJDENS GEBRUIK

- Draag beschermende handschoenen, veiligheidsbril, nauw sluitende kleding en haarbescherming (bij lange haren)

- Draag tijdens het gebruik altijd een broek met lange pijpen, kleding met lange mouwen en stevige schoenen
- Zorg voor een veilige houding bij het gebruik van de machine (probeer niet ver te reiken, met name wanneer u op een ladder of een steiger staat)
- **Houd het elektrische gereedschap uitsluitend vast aan de geïsoleerde greepvlakken voor het geval de snijmesses contact maken met verborgen snoeren of het eigen snoer** (wanneer snijmesses in contact komen met een onder spanning staand snoer, kunnen ook de metalen delen van het elektrische gereedschap onder spanning komen te staan, waardoor de gebruiker een schok kan krijgen)
- **Houd alle lichaamsdelen uit de buurt van de snijmesses, verwijder geen gesnoeid materiaal en houd geen te snoeien materiaal vast terwijl de messen bewegen, en zorg dat de schakelaar in de uit-stand staat bij het verwijderen van vastgelopen materiaal** (een moment van onoplettendheid tijdens het gebruik van de machine kan ernstig letsel tot gevolg hebben)
- **Houd het (verleng)snoer weg van het snoeigebied** (tijdens het gebruik kan het snoer tussen struiken verborgen zijn en per ongeluk door de snijmesses worden doorgesneden)
- Zorg altijd dat de ventilatieopeningen vrij zijn
- In geval van elektrische of mechanische storing, de machine onmiddellijk uitschakelen of de oplader uit het stopcontact halen

#### NA GEBRUIK

- **Draag de machine aan de greep en met uitgeschakelde snijmesses bij het vervoeren of opslaan ervan en plaats altijd de snijmesafdekking** (juiste hantering van de machine verkleint het risico van letsel door de snijmesses)

#### OPLADEN/BATTERIJEN

- **Deze oplader kan door kinderen vanaf 8 jaar alsook door personen met beperkte fysieke, sensorische of geestelijke capaciteiten of ontbrekende ervaring en kennis gebruikt worden als deze onder toezicht staan van een voor hun veiligheid verantwoordelijke persoon of over het veilige gebruik van de oplader geïnformeerd werden en de hiermee gepaard gaande gevaren begrijpen** (anders bestaat er gevaar voor foute bediening en verwondingen)
- **Houd toezicht op kinderen** (daarmee wordt gewaarborgd dat

kinderen niet met de oplader spelen)

### • De reiniging en het onderhoud van de oplader door kinderen mogen niet zonder toezicht plaatsvinden

- Gebruik voor deze machine uitsluitend de SKIL oplader 2610395914 en de SKIL batterij(en) 2610Z00533
- Laad de batterij alleen met de bijgeleverde oplader op
- Raak de contacten in de oplader niet aan
- Laad de batterij niet op in een vochtige of natte omgeving
- Plaats, bij het opladen van de batterij, de oplader op een vlak niet-brandbaar oppervlak en uit de buurt van ontvlambare materialen
- Stel machine/oplader/batterij niet bloot aan regen
- Gebruik de oplader niet wanneer deze beschadigd is; breng deze naar één van de officieel aangestelde SKIL Service Stations voor een veiligheidscheck
- Gebruik de oplader niet, wanneer snoer of stekker beschadigd is; laat snoer of stekker onmiddellijk bij één van de officieel aangestelde SKIL Service Stations vervangen
- Gebruik de batterij niet, wanneer deze beschadigd is; vervang deze onmiddellijk
- Haal de oplader of de batterij niet uit elkaar
- Niet proberen om niet-oplaadbare batterijen met de oplader te laden
- Toegestane omgevingstemperatuur (machine/oplader/batterij):
  - bij het laden 0...+45°C
  - bij het gebruik -20...+50°C
  - bij opslag -20...+50°C

#### UITLEG VAN SYMBOLEN OP MACHINE/ OPLAADAPPARAAT/BATTERIJ

- Lees de gebruiksaanwijzing vóór gebruik
- Stel machine/oplader/batterij niet bloot aan regen
- Waarschuwing!** Nadat de machine is uitgeschakeld, blijft het snijmes nog enkele seconden in beweging
- Houd rekening met het risico van letsel als gevolg van opvliegend afval** (houd omstanders op veilige afstand van het werkgebied)
- Gebruik de oplader alleen binnenshuis
- Dubbele isolatie (geen aarddraad nodig)
- Storingsbestendige scheidingstransformator (de stroombron wordt elektrisch gescheiden van de transformatoruitgang)
- Automatische uitschakeling wanneer de oplader te heet wordt (thermische zekering slaat door en de oplader wordt onbruikbaar)
- Aansluiting van de oplader met een onjuiste polariteit kan gevaarlijk zijn (laad de batterij uitsluitend op met de geleverde oplader)
- Geef elektrisch gereedschap en batterijen niet met het huisvuil mee
- NIMH-technologie zorgt voor meer energie op een minder milieubelastende wijze

#### GEBRUIK

- Opladen batterij ⑭
    - batterij van nieuwe machines is niet volledig opgeladen
- ! haal batterij A na het opladen uit oplader B; de batterij gaat dan langer mee**

## BELANGRIJK:

- na 3 uur is het laden voltooid en kan de batterij gebruikt worden, **ook al brandt het rode lampje nog** (het duurt soms langer dan 3 uur voordat het rode lampje uitgaat)
- tijdens het laden kunnen de oplader en de batterij warm aanvoelen; dit is normaal en geen indicatie voor een probleem
- zorg ervoor, dat de buitenkant van de batterij schoon en droog is, voordat u deze in de oplader steekt
- laad de batterij niet op als de temperatuur lager is dan 0°C of hoger dan 45°C, omdat dit ernstige beschadiging van zowel de batterij als de oplader tot gevolg kan hebben
- haal de batterij niet uit de machine, wanneer deze in gebruik is
- ! **een nieuwe of lang niet gebruikte batterij levert pas na ongeveer 5 oplaad-/ontlaadcycli zijn volledige capaciteit**
- laad de batterij niet herhaaldelijk, na enkele minuten gebruik, op; dit kan krachtverlies van de batterij tot gevolg hebben
- als u denkt uw machine gedurende lange tijd niet te gebruiken, kunt u het best de oplader uit het stopcontact halen
- Aan/uit veiligheidsschakelaar ⑩
  - Voorkomt, dat de machine per ongeluk wordt aangezet
  - zet de machine aan door eerst op veiligheidsschakelaar C ② te drukken en daarna schakelaar D ② in te drukken
  - zet de machine uit door trekker-schakelaar D los te laten
  - haal de machine weg van het snoeigebied voordat u deze uitschakelt
  - ! **nadat de machine is uitgeschakeld, blijft het snijmes nog enkele seconden in beweging**
- Verwisselen van snijmessen ⑩
  - ! **verwijder de batterij uit de machine**
  - ! **draag beschermende handschoenen**
  - draai machine ondersteboven
  - druk op vrijgaveknop E
  - schuif de beschermende kap F in dezelfde richting als de pijl op de kap en til deze van de behuizing
  - ! **ga voorzichtig te werk bij het optillen van de beschermkap; met name het struiksnijmes kan onverwacht naar beneden vallen**
  - til snijmes G of H eruit en monteer vereist snijmes (zie afbeelding)
  - plaats beschermkap F terug en schuif deze naar voren in de richting van het snijmes totdat deze op zijn plek vastklikt
- Vasthouden en leiden van de machine
  - ! **houd de machine tijdens het werk altijd vast bij het(de) grijs-gekleurde greepvlak(ken)** ⑪
  - houd een stabiele werkpositie aan
  - houd uw andere hand uit de buurt van de snijmessen
- Snoeien van heggen ⑩
  - snoei eerst de zijkanten van de heg (van onder naar boven) en vervolgens de bovenkant
  - snoei de zijkant van een heg zodanig, dat deze aan de bovenkant iets smaller wordt

- gebruik een handzaag of een snoeischaar voor het afknippen van dikkere takken
- struiksnijmes H en grassnijmes G kunnen worden gebruikt om heggen te snoeien
- Gras en struiken snoeien ⑩
  - bij het maaien van lang gras moet u in stukjes werken van boven naar beneden en kleine stukken maaien
  - maai uitsluitend droog gras voor een optimaal resultaat
  - houd de machine uit de buurt van stevige objecten om de snijmessen te beschermen tegen overmatige slijtage
  - grassnijmes G kan ook worden gebruikt om heggen te snoeien

## TOEPASSINGSADVIES

- Een heg snoeien op gelijk hoogteniveau
  - maak een stuk touw op de gewenste hoogste vast langs de lengte van de heg
  - snoei de heg net boven dit touw
- Aanbevolen snoeitijden (West-Europa)
  - snoei bladverliezende heggen in juni en oktober
  - snoei groenblijvende heggen in april en augustus
  - snoei coniferen en andere snelgroeiende struiken van mei tot oktober om de zes weken

## ONDERHOUD / SERVICE

- Deze machine is niet bedoeld voor professioneel gebruik
- Houd de machine, de lader en de snijmessen schoon
  - ! **haal de oplader uit het stopcontact voordat u deze schoonmaakt**
  - ! **verwijder altijd de batterij vóór het reinigen**
  - maak het apparaat schoon met een vochtige doek (gebruik geen reinigings- of oplosmiddelen)
  - reinig ventilatieopeningen J ② regelmatig met een borstel of met perslucht
  - reinig de snijmessen na gebruik altijd zorgvuldig en vet deze licht in
  - ! **draag handschoenen bij het hanteren of reinigen van de snijmessen**
- Controleer de staat van de snijmessen en controleer op losse bouten
- Controleer regelmatig op versleten of beschadigde onderdelen en laat deze zo nodig repareren/vervangen
- Slijpen van de snijmessen
  - ! **verwijder de batterij uit de machine**
  - verwijder de snijmessen uit het apparaat voordat u deze gaat slijpen
  - slijp de snijmessen met een smalle, gladde vijl als een vast object deze heeft beschadigd
  - we raden u echter aan de snijmessen door een specialist te laten slijpen
  - vet de snijmessen in na het slijpen
- Opslag ⑩
  - berg de machine **binnenshuis** op in droge, afgesloten ruimten, buiten het bereik van kinderen
  - bevestig de opslagrail K stevig aan de muur met vier schroeven (**niet meegeleverd**) en zorg dat deze waterpas hangt
  - plaats de mesbescherming L ② bij opslag van de machine
  - smeet de snijmessen voordat u de machine opslaat

- Mocht de machine/oplader ondanks zorgvuldige fabricage- en testmethoden toch defect raken, dient de reparatie te worden uitgevoerd door een erkende klantenservice voor SKIL elektrische gereedschappen
  - stuur de machine of de oplader **ongedemonteerd**, samen met het aankoopbewijs, naar het verkoopadres of het dichtstbijzijnde SKIL service-station (de adressen evenals de onderdeelentekening van de machine vindt u op [www.skil.com](http://www.skil.com))
  - als de oplader defect is, **zowel de oplader als de batterij** naar het verkoopadres of het SKIL service-station sturen

## PROBLEMEN OPLOSSEN

- Hierna volgt een lijst van problemen, mogelijke oorzaken en corrigerende handelingen (neem contact op met de dealer of het servicestation, als u het probleem niet kunt vaststellen en oplossen)
  - ! **schakel het apparaat uit en haal de batterij eruit voordat u het probleem gaat onderzoeken**
- ★ De machine werkt soms wel/soms niet
  - interne bedrading defect -> neem contact op met dealer/servicestation
  - aan/uit-schakelaar defect -> neem contact op met dealer/servicestation
- ★ Motor draait maar snijmessen bewegen niet
  - interne fout -> neem contact op met dealer/servicestation
- ★ Snijmessen heet
  - snijmessen bot -> laat messen slijpen
  - snijmessen hebben deuken -> laat messen controleren
  - te veel wrijving als gevolg van gebrek aan smeermiddel -> vet messen in

## MILIEU

- **Geef electrisch gereedschap, batterijen, accessoires en verpakkingen niet met het huisvuil mee** (alleen voor EU-landen)
  - volgens de Europese richtlijn 2012/19/EG inzake oude elektrische en elektronische apparaten en de toepassing daarvan binnen de nationale wetgeving, dient afgedankt electrisch gereedschap gescheiden te worden ingezameld en te worden afgevoerd naar een recycle-bedrijf, dat voldoet aan de geldende milieu-eisen
  - symbool ⑫ zal u in het afdankstadium hieraan herinneren
- De nikkel-metaalhydride batterij moet uit het milieu gehouden worden en mag daarom niet in het vuilnis terecht komen (symbool ⑫ zal u in het afdankstadium hieraan herinneren)
  - ! **bescherm de batterij-contacten met stevig plakband voordat ze afgedankt worden, om kortsluiting te voorkomen**
  - geef de batterijen af bij een officieel inzamelpunt voor batterijen
  - ! **batterijen exploderen als zij in vuur worden goegoid, dus verbrand de batterij in geen geval**

## GELUID / VIBRATIE

- Gemeten volgens EN 60745 bedraagt het geluidsdrumniveau van deze machine 58 dB(A) en het geluidsvermogen-niveau 78 dB(A) (standaard deviatie: 3 dB), en de vibratie  $<2,5 \text{ m/s}^2$  (vectorsom van drie richtingen; onzekerheid  $K = 1,5 \text{ m/s}^2$ )
- Het trillingsemissieniveau is gemeten in overeenstemming met een gestandaardiseerde test volgens EN 60745; deze mag worden gebruikt om twee machines met elkaar te vergelijken en als voorlopige beoordeling van de blootstelling aan trilling bij gebruik van de machine voor de vermelde toepassingen
  - gebruik van de machine voor andere toepassingen, of met andere of slecht onderhouden accessoires, kan het blootstellingsniveau aanzienlijk **verhogen**
  - wanneer de machine is uitgeschakeld of wanneer deze loopt maar geen werk verricht, kan dit het blootstellingsniveau aanzienlijk **reduceren**
- ! **bescherm uzelf tegen de gevolgen van trilling door de machine en de accessoires te onderhouden, uw handen warm te houden en uw werkwijze te organiseren**

S

## Sladdlös busk-/grässax

0750

## INTRODUKTION

- Det här verktyget har konstruerats för att klippa gräs, buskar och häckar och är endast avsett för hemmabruk
- Det här verktyget är inte avsett för yrkesmässig användning
- Läs dessa instruktioner noggrant för användning och bevara dem för framtida bruk ③
- **Var särskilt uppmärksam på säkerhetsinstruktionerna och varningarna; om de inte följs kan det ge allvarliga skador**
- Kontrollera om förpackningen innehåller alla delar som finns på bilden ②
- Om delar saknas eller är skadade kontakta du återförsäljaren

## TEKNISKA DATA ①

## VERKTYGSELEMENT ②

- A Batteri
- B Laddare
- C Säkerhetsbrytare
- D Strömbrytare
- E Knapp för frigöring av höljet
- F Skydd
- G Kniv för gräsklippning
- H Kniv för buskklippning
- J Ventilationsöppningar
- K Upphängningsskena (skruvar medföljer inte)
- L Knivskydd (2)
- M Upphängningskrok
- N Krok för knivförvaring

# SÄKERHET

## ALLMÄNNA SÄKERHETSANVISNINGAR FÖR ELVERKTYG

**⚠ VARNING** Läs alla säkerhetsvarningar, instruktioner, illustrationer och specifikationer som ingår med detta elverktyg. Fel som uppstår till följd av att instruktionerna nedan inte följts kan orsaka elstöt, brand och/eller allvarliga personskador. **Förvara alla varningar och anvisningar för framtida bruk.** Nedan använt begrepp "elverktyg" hänförs till nätdrivna elverktyg (med nätsladd) och till batteridrivna elverktyg (sladdlösa).

### 1) ARBETSPLATSSÄKERHET

- Håll arbetsplatsen ren och välbelyst.** Oordning på arbetsplatsen eller dåligt belyst arbetsområde kan leda till olyckor.
- Använd inte elverktyget i explosionsfarlig omgivning med brännbara vätskor, gaser eller damm.** Elverktygen alstrar gnistor som kan antända dammet eller gaserna.
- Håll under arbetet med elverktyget barn och obehöriga personer på betryggande avstånd.** Om du störs av obehöriga personer kan du förlora kontrollen över elverktyget.

### 2) ELEKTRISK SÄKERHET

- Elverktygets stickpropp måste passa till vägguttaget. Stickproppen får absolut inte förändras. Använd inte adapterkontakter tillsammans med skyddsjordade elverktyg.** Oförändrade stickproppar och passande vägguttag reducerar risken för elektriskt slag.
- Undvik kroppskontakt med jordade ytor som t. ex. rör, värmelement, spisar och kylskåp.** Det finns en större risk för elektriskt slag om din kropp är jordad.
- Skydda elverktyget mot regn och väta.** Tränger vatten in i ett elverktyg ökar risken för elektriskt slag.
- Missbruka inte nätsladden och använd den inte för att bära eller hänga upp elverktyget och inte heller för att dra stickproppen ur vägguttaget. Håll nätsladden på avstånd från värme, olja, skarpa kanter och rörliga maskindelar.** Skadade eller tilltrasslade ledningar ökar risken för elektriskt slag.
- När du arbetar med ett elverktyg utomhus använd endast förlängningssladdar som är godkända för utomhusbruk.** Om en lämplig förlängningssladd för utomhusbruk används minskar risken för elektriskt slag.
- Använd en jordfelsbrytare om det inte är möjligt att undvika elverktygets användning i fuktig miljö.** Genom att använda en jordfelsbrytare minskas risken för elstöt.

### 3) PERSONSÄKERHET

- Var uppmärksam, kontrollera vad du gör och använd elverktyget med förnuft. Använd inte elverktyget när du är trött eller om du är påverkad av droger, alkohol eller mediciner.** Under användning av elverktyg kan även en kort uppmärksamhet leda till allvarliga kroppsskador.
- Bär alltid personlig skyddsutrustning och skyddsglasögon.** Användning av personlig skyddsutrustning som t. ex. dammfiltermask, halkfria säkerhetsskor, skyddshjälm och hörselskydd reducerar

alltefter elverktygets typ och användning risken för kroppsskada.

- Undvik oavsiktlig igångsättning. Kontrollera att elverktyget är fränkopplat innan du ansluter stickproppen till vägguttaget och/eller ansluter/tar bort batteriet, tar upp eller bär elverktyget.** Om du bär elverktyget med fingret på strömställaren eller ansluter påkopplat elverktyg till nätströmmen kan olycka uppstå.
  - Ta bort alla inställningsverktyg och skruvnycklar innan du kopplar på elverktyget.** Ett verktyg eller en nyckel i en roterande komponent kan medföra kroppsskada.
  - Överskatta inte din förmåga. Se till att du står stadigt och håller balansen.** I detta fall kan du lättare kontrollera elverktyget i oväntade situationer.
  - Bär lämpliga kläder. Bär inte löst hängande kläder eller smycken. Håll håret och kläderna på avstånd från de rörliga delarna.** Löst hängande kläder, smycken och långt hår kan dras in av roterande delar.
  - Vid elverktyg med dammsugnings- och -uppsamlingsutrustning kontrollera att anordningarna är rätt monterade och används på korrekt sätt.** Användning av dammsugning minskar de risker damm orsakar.
  - Låt inte vanan att ofta använda verktygen göra att du blir slarvig och ignorerar verktygets säkerhetsprinciper.** En vårdslös åtgärd kan leda till allvarlig personskada inom bråkdelen av en sekund.
- ### 4) OMSORGSFULL HANTERING OCH ANVÄNDNING AV ELVERKTYG
- Överbelasta inte elverktyget. Använd för aktuellt arbete avsett elverktyg.** Med ett lämpligt elverktyg kan du arbeta bättre och säkrare inom angivet effektområde.
  - Ett elverktyg med defekt strömställare får inte längre användas.** Ett elverktyg som inte kan kopplas in eller ur är farligt och måste repareras.
  - Dra stickproppen ur vägguttaget och/eller ta bort batteriet, om det kan tas ut ur elverktyget, innan inställningar utförs, tillbehörsdelar byts ut eller elverktyget lagras.** Denna skyddsåtgärd förhindrar oavsiktlig inkoppling av elverktyget.
  - Förvara elverktygen oåtkomliga för barn. Låt elverktyget inte användas av personer som inte är förtrogna med dess användning eller inte läst denna anvisning.** Elverktygen är farliga om de används av oerfarna personer.
  - Underhåll elverktyg och tillbehör omsorgsfullt. Kontrollera att rörliga komponenter fungerar felfritt och inte kärvar, att komponenter inte brustit eller skadats; orsaker som kan leda till att elverktygets funktioner påverkas menligt. Låt skadade delar repareras innan elverktyget återanvänds.** Många olyckor orsakas av dåligt skötta elverktyg.
  - Håll skärverktygen skarpa och rena.** Omsorgsfullt skötta skärverktyg med skarpa egg kommer inte så lätt i kläm och går lättare att styra.
  - Använd elverktyget, tillbehör, insatsverktyg osv. enligt dessa anvisningar. Ta hänsyn till arbetsvillkoren och arbetsmomenten.** Används elverktyget på icke ändamålsenligt sätt kan farliga situationer uppstå.

h) **Håll handtag och greppytor torra, rena och fria från olja och fett.** Hala handtag och greppytor ger ingen säker hantering och kontroll över verktyget i oväntade situationer.

#### 5) OMSORGSFULL HANTERING OCH ANVÄNDNING AV SLADDLÖSA ELVERKTYG

- a) **Ladda batterierna endast i de laddare som tillverkaren rekommenderat.** Om en laddare som är avsedd för en viss typ av batterier används för andra batterityper finns risk för brand.
- b) **Använd endast batterier som är avsedda för aktuellt elverktyg.** Används andra batterier finns risk för kroppsskada och brand.
- c) **Håll gem, mynt, nycklar, spikar, skruvar och andra små metallföremål på avstånd från reservbatterier för att undvika en bygling av kontaktarna.** En kortslutning av batteriets kontakter kan leda till brännskador eller brand.
- d) **Om batteriet används på fel sätt finns risk för att vätska rinner ur batteriet. Undvik kontakt med vätskan. Vid oavsiktlig kontakt spola med vatten. Om vätska kommer i kontakt med ögonen uppsök dessutom läkare.** Batterivätskan kan medföra hudirritation eller brännskada.
- e) **Använd inte batteriet eller verktyg som är skadade eller modifierade.** Skadade eller modifierade batterier kan bete sig oväntat vilket leder till brand, explosion eller risk för personskador.
- f) **Du ska inte exponera ett batteri eller verktyg för brand eller för hög temperatur.** Exponering för brand eller temperaturer över 130°C kan leda till explosion.
- g) **Följ alla laddningsinstruktioner och ladda inte batteriet eller verktyget utanför det temperaturomfång som specificeras i instruktionerna.** En olämplig laddning eller en laddning vid en temperatur som ligger utanför det specificerade området kan skada batteriet och öka brandrisken.

#### 6) SERVICE

- a) **Låt elverktyget repareras endast av kvalificerad fackpersonal och med originalreservdelar.** Detta garanterar att elverktygets säkerhet upprätthålls.
- b) **Utför aldrig service på skadade batterier.** Service på batterier får endast utföras av tillverkaren eller auktoriserade tjänsteleverantörer.

#### SÄRSKILDA SÄKERHETSANVISNINGAR FÖR SLADDLÖSA BUSK-/GRÄSSAXAR

##### ALLMÄNT

- Använd bara verktyget i dagsljus eller med tillräcklig konstbelysning
- Ta alltid bort batteriet från verktyget
  - när verktyget är obevakat
  - innan material som fastnat tas bort
  - innan verktyget kontrolleras, rengörs eller servas
  - efter att ha träffat ett främmande föremål
  - om verktyget börjar vibrera onormalt mycket
- Klipp inte våta häckar
- Håll händer och fötter på avstånd från klippkniven, i synnerhet när verktyget startas
- Använd aldrig verktyget i närheten av personer (i synnerhet barn) eller djur

- Användaren ansvarar för olyckor eller faror som andra personer utsätts för inom hans/hennes fastighet

##### FÖRE ANVÄNDNINGEN

- Det är bäst att få någon att visa dig hur maskinen används innan du använder den för första gången
- Kontrollera alltid att den tillförda strömtypen stämmer med spänningen som anges på laddarens märkplåt
- Kontrollera före användningen att maskinen fungerar ordentligt; eventuella skador måste repareras av en kvalificerad tekniker; öppna aldrig maskinen själv
- Före användning kontrollerar du klippområdet och tar bort alla främmande föremål som kan fastna i klippbladen (t.ex. stenar, spikar, taggtråd, plantstöd av metall)

##### UNDER ANVÄNDNINGEN

- Använd skyddshandskar, skyddsglasögon, åtsittande kläder och hämmat (för långt hår)
- Använd alltid långbyxor, långa armar och kraftiga skor när verktyget används
- Stå stadigt när du arbetar (luta dig inte för långt, i synnerhet om du står på en steg)
- **Håll det elektriska verktyget i de isolerade handtagen/ytorna eftersom klippbladen kan komma i kontakt med dolda sladdar eller verktygets egen sladd** (om en strömförande sladd skadas av klippbladen kan metalldelar i verktyget också bli strömförande, vilket kan ge användaren en elektrisk stöt)
- **Håll alla kroppsdelar på avstånd från klippbladen, ta inte bort avklippt material eller håll i material som ska klippas av när bladen rör sig och se till att brytaren är avstängt läge när du tar bort material som har fastnat** (ett ögonblicks ouppmärksamhet vid användning av verktyget kan resultera i allvarliga personskador)
- **Håll (förlängnings)sladden på avstånd från klippområdet** (vid användning kan sladden döjljas av buskar och kan oavsiktligt klippas av av bladen)
- Se alltid till att ventilationsöppningarna hålls fria från skräp
- I händelse av onormala elektriska eller mekaniska störningar, stäng genast av maskinen eller dra ur laddarens stickpropp från elurtaget

##### EFTER ANVÄNDNINGEN

- **Bär verktyget i handtaget med avstängda klippblad och sätt alltid på klippbladsskyddet vid transport eller förvaring av verktyget** (rätt hantering av verktyget minskar risken för personskador som kan orsakas av klippbladen)

##### LADDNING/BATTERIERNA

- **Denna laddare får användas av barn från 8 år och personer med begränsad fysisk, sensorisk eller mental förmåga eller med bristande kunskap och erfarenhet om de övervakas av en person som ansvarar för deras säkerhet, eller som instruerar dem i säker hantering av laddaren**



## och gör att de förstår riskerna (i annat fall föreligger fara för felanvändning och skador)

- **Håll barn under uppsikt** (barn får inte leka med laddaren)
- **Utan uppsikt får barn inte rengöra eller underhålla laddaren**
- Använd bara SKIL-laddaren 2610395914 och SKIL-batteriet (batterier) 2610Z00533 med det här verktyget
- Ladda endast batteriet med den medföljande laddaren
- Rör inte kontakten i laddaren
- Ladda inte batteriet i fuktig eller våt miljö
- Vid batteriladdning ska laddaren placeras på en plant, icke brännbart underlag, åtskilt från brännbara ämnen
- Utsätt inte maskinen/laddaren/batteriet för regn
- Anslut aldrig trasig laddare; lämna dem till en auktoriserad SKIL serviceverkstad för säkerhetskontroll
- Använd ej laddaren när sladd eller stickpropp är trasig; sladd eller stickpropp skall omedelbart bytas ut på någon av SKIL's auktoriserade serviceverkstäder
- Använd aldrig trasig batteriet; de skall omedelbart bytas ut
- Försök ej ta isär laddaren eller batteriet
- Ej återuppladdningsbara batterier får ej uppladdas med laddaren
- Tillåten omgivningstemperatur (verktyg/laddare/batteri):
  - vid laddning 0...+45°C
  - vid drift -20...+50°C
  - vid förvaring -20...+50°C

### FÖRKLARING AV SYMBOLER PÅ VERKTYGET/ LADDAREN/BATTERIET

- ③ Läs bruksanvisningen före användning
- ④ Utsätt inte maskinen/laddaren/batteriet för regn
- ⑤ **Varning!** När verktyget har stängts av fortsätter kniven att röra sig under några sekunder
- ⑥ **Var medveten om risken för skador som orsakas av flygande skräp** (håll andra personer på ett säkert avstånd från arbetsområdet)
- ⑦ Använd laddaren enbart inomhus
- ⑧ Dubbel isolering (ingen jordning krävs)
- ⑨ Felsäkrad isolerad transformator (strömkällan är separerad från transformatorns uteffekt)
- ⑩ Automatisk avstängning när laddaren blir för varm (den termiska säkringen går och laddaren blir oanvändbar)
- ⑪ Fel polanslutning av laddarkontakten kan vara farligt (ladda batteriet enbart i originalladdaren)
- ⑫ Elektriska verktyg och batterier får inte kastas i hushållssoporna
- ⑬ NiMH-teknik ger mer energi på ett miljövänligare sätt

## ANVÄNDNING

- Laddning av batteri ⑭
  - när maskinen leveras är batteriet inte fullt laddat
  - ! **ta bort batteriet A från laddaren B, efter laddningstiden förflutit; därmed förlängs livslängden på batteriet**

### VIKTIGA:

- efter 3 timmar är laddningen klar och batteriet kan användas, **även om den röda lampan fortfarande lyser** (den röda lampan kan behöva mer än 3 timmar för att slockna)
- under laddning kan laddaren och batteriet kännas varmt vid vidröring; detta är normalt och indikerar inget fel
- kontrollera att batteriets utsida är ren och torr innan du placerar det i laddaren
- ladda inte då temperaturen ligger under 0°C och över 45°C eftersom detta allvarligt kan skada batteriet och laddaren
- tag ej bort batteriet från maskinen när den är igång
- **en ny eller under en längre tid inte använd batteri uppnår först efter ca. 5 laddnings- / urladdningscykler full kapacitet**
- återuppladda inte batteriet efter endast några få minuters användning; att göra så kan resultera i minskad verkningsgrad och effektivitet
- om Du räknar med att ej använda Ditt maskin under en lång tid är det bäst att dra ur laddarens stickpropp från elurtaget
- På/av säkerhetsbrytare ⑮  
Förhindrar oavsiktlig start av verktyget
  - slå på maskinen genom att först trycka på säkerhetsomkopplaren C ② och sedan trycka på strömbrytaren D ②
  - stäng av maskinen genom att släppa strömbrytaren D
  - avlägsna verktyget från klippområdet innan det stängs av
  - ! **när verktyget har stängts av fortsätter kniven att röra sig under några sekunder**
- Knivbyte ⑯
  - ! **ta ut batteriet ur maskinen**
  - ! **använd skyddshandskar**
  - vänd maskinen upp och ned
  - tryck på frigöringsknappen E
  - skjut skyddet F i samma riktning som pilen på skyddet och lyft bort det från höjlet
  - ! **var försiktig när du lyfter skyddet; i synnerhet busksaxkniven kan oväntat falla ned**
  - lyft ut kniven G eller H och montera den nya kniven enligt bilden
  - sätt tillbaka skyddet F och skjut det mot kniven tills det snäpps fast
- Fattning och styrning av maskinen
  - ! **under arbetet, håll alltid verktyget i det grå greppet ⑰**
  - stå stadigt när du arbetar
  - håll den andra handen på avstånd från klippknivarna
- Klippa häckar ⑱
  - klipp först häckens sidor (nedifrån och uppåt) och sedan den övre delen
  - klipp häckens sidor så att häcken blir något smalare längst upp
  - använd en handsåg eller sekator för att klippa tjockare grenar
  - kniven för buskklippning H samt kniven för gräsklippning G kan användas vid häckklippning
- Trimma gräs och buskar ⑲
  - vid klippning av långt gräs arbetar du i steg med början från toppen och klipper lite i taget
  - klipp bara torrt gräs för optimalt klippresultat

- håll verktyget borta från massiva föremål för att skydda klippknivarna mot alltför stort slitage
- kniven för gräsklippning G kan även användas vid buskklippning

## ANVÄNDNINGSTIPS

- Klippa en häck med enhetlig höjd
  - knyt ett snöre längs häcken på önskad höjd
  - klipp häcken alldeles ovanför snöret
- Rekommenderade tidpunkter för klippning (Västeuropa)
  - klipp lövfällande häckar i juni och oktober
  - klipp vintergröna häckar i april och augusti
  - klipp barrväxter och andra snabbväxande buskar var 6:e vecka från maj till oktober

## UNDERHÅLL / SERVICE

- Det här verktyget är inte avsedd för yrkesmässig användning
- Håll verktyget, laddaren och klippknivarna rena
  - ! **dra ur laddarens stickpropp från elurtaget innan rengöring**
  - ! **ta alltid ut batteriet innan rengöring**
  - rengör verktyget med en fuktad trasa (använd inte rengörings- eller lösningsmedel)
  - rengör ventilationsspringorna J ② regelbundet med en borste eller tryckluft
  - efter användning ska klippbladen rengöras noggrant och smörjas lätt
  - ! **använd handskar vid hantering eller rengöring av klippbladen**
- Kontrollera regelbundet klippbladens skick och att bladbultarna är ordentligt åtdragna
- Kontrollera regelbundet om det förekommer slitna eller skadade komponenter och reparera/byt dem vid behov
- Fila klippbladen
  - ! **ta ut batteriet ur maskinen**
  - ta bort klippknivarna från verktyget före slipning
  - fila klippbladen med en liten och jämn fil om ett massivt föremål har skadat dem
  - vi rekommenderar dock att bladen filas av en specialist
  - smörj klippbladen efter filning
- Förvaring ②
  - förvara maskinen **inomhus** på torrt ställe utom räckhåll för barn
  - montera upphängningsskenan på ett säkert sätt K på väggen med 4 skruvar (**medföljer inte**) med horisontell inriktning
  - använd knivskydden L ② vid förvaring av verktyget
  - smörj klippknivarna innan verktyget läggs undan
- Om i elverktyget/laddaren trots exakt tillverkning och sträng kontroll störning skulle uppstå, bör reparation utföras av auktoriserad serviceverkstad för SKIL elverktyg
  - sänd in verktyget eller laddaren i **odemonterat skick** tillsammans med inköpsbevis till försäljaren eller till närmaste SKIL serviceverkstad (adresser till servicestationer och sprängskisser av maskiner finns på [www.skil.com](http://www.skil.com))
  - om laddaren är defekt sänd in **både laddare och batteri** till försäljaren eller SKIL serviceverkstad

## FELSÖKNING

- På följande lista anges problemsymptom, tänkbara orsaker och avhjälpanande åtgärder (om de inte identifierar och rättar till problemet kontaktar du en återförsäljare eller serviceverkstad)
  - ! **stäng av verktyget och ta bort batteriet innan problemet undersöks**
  - ★ Verktyget fungerar då och då
    - defekta interna kopplingar -> kontakta återförsäljare/serviceverkstad
    - defekt strömbrytare -> kontakta återförsäljare/serviceverkstad
  - ★ Motorn är igång med bladen rör sig inte
    - internt fel -> kontakta återförsäljare/serviceverkstad
  - ★ Varma klippblad
    - klippbladen är slöa -> fila bladen
    - det finns märken på klippbladen -> kontrollera bladen
    - för mycket friktion till följd av smörjmedelsbrist -> smörj bladen

## MILJÖ

- **Elektriska verktyg, batterier, tillbehör och förpackning får inte kastas i hushållsoporna** (gäller endast EU-länder)
  - enligt direktivet 2012/19/EG som avser äldre elektrisk och elektronisk utrustning och dess tillämpning enligt nationell lagstiftning ska uttjänta elektriska verktyg sorteras separat och lämnas till miljövänlig återvinning
  - symbolen ⑫ kommer att påminna om detta när det är tid att kassera
- Nickelmetallhydrid batteriet måste hållas ifrån vår miljö och får således inte kastas som vanligt hushållsavfall (symbolen ⑬ kommer att påminna om detta när batteriet är slut)
  - ! **före avyttring av batterierna, tejpa kontaktytorna med kraftig tejp för att undvika kortslutning**
  - avyttra batteriet på lämplig insamlingsplats
  - ! **batterierna kan explodera om de utsätts för eld, undanhåll batterierna från heta källor**

## LJUD / VIBRATION

- Ljudtrycksnivån som uppmätts enligt EN 60745 är på denna maskin 58 dB(A) och ljudeffektnivån 78 dB(A) (standard deviation: 3 dB), och vibration <2,5 m/s<sup>2</sup> (vektorsumma i tre riktningar; onoggrannhet K = 1,5 m/s<sup>2</sup>)
- Vibrationsemissionsvärdet har uppmätts enligt ett standardiserat test i enlighet med EN 60745; detta värde kan användas för att jämföra vibrationen hos olika verktyg och som en ungefärlig uppskattning av hur stor vibration användaren utsätts för när verktyget används enligt det avsedda syftet
  - om verktyget används på ett annat än det avsedda syftet eller med fel eller dåligt underhållna tillbehör kan detta drastiskt **öka** vibrationsnivån
  - när verktyget stängs av eller är på men inte används, kan detta avsevärt **minska** vibrationsnivån
  - ! **skydda dig mot vibration genom att underhålla verktyget och dess tillbehör, hålla händerna varma och styra upp ditt arbetssätt**

## Ledningsfri busk- og græssaks 0750

### INLEDNING

- Dette værktøj er fremstillet til klipping af græs, buske og hække, og det er kun beregnet til privat brug
- Dette værktøj er ikke beregnet til professionelt brug
- Læs denne brugsanvisning omhyggeligt igennem, inden støvsugeren bruges, og gem brugsanvisningen til senere brug ③
- **Vær særlig opmærksom på sikkerhedsinstruktionerne og advarslerne; gøres dette ikke, kan det medføre alvorlige skader**
- Kontroller, om pakken indeholder alle dele som vist på illustrationen ②
- Kontakt venligst din forhandler, hvis dele mangler eller er beskadiget

### TEKNISKE DATA ①

### VÆRKTØJETS DELE ②

- A Batteri
- B Oplader
- C Sikkerhedsafbryder
- D Udløserkontakt
- E Knap til frigørelse af dæksel
- F Beskyttelsesdæksel
- G Blad til græssaksen
- H Blad til busksaksen
- J Ventilationshuller
- K Opbevaringsskinne (skruerne følger ikke med)
- L Bladbeskyttere (2)
- M Opbevaringskrog
- N Opbevaringskrog til blade

### SIKKERHED

#### GENERELLE SIKKERHEDSINSTRUKSER FOR EL-VÆRKTØJ

**⚠ ADVARSEL** Læs alle sikkerhedsadvarsler, instruktioner, illustrationer og specifikationer, som følger med el-værktøjet. I tilfælde af manglende overholdelse af anvisningerne nedenfor er der risiko for elektrisk stød, brand og/eller alvorlige personskader. **Gem alle advarsler og instruktioner til senere brug.** Begrebet "el-værktøj" i advarslerne refererer til el-værktøj, der kører på lysnettet, (med netkabel) samt akku-værktøj (uden netkabel).

#### 1) SIKKERHED PÅ ARBEJDSPLADSEN

- Sørg for, at arbejdsområdet er rent og ryddeligt.** Uorden eller uoplyste arbejdsområder øger faren for uheld.
- Brug ikke el-værktøjet i eksplosionsruede omgivelser, hvor der er brændbare væsker, gasser eller støv.** El-værktøj kan slå gnister, der kan antænde støv eller dampe.

- Sørg for, at andre personer og ikke mindst børn holdes væk fra arbejdsområdet, når el-værktøjet er i brug.** Hvis man distraheres, kan man miste kontrollen over el-værktøjet.

#### 2) ELEKTRISK SIKKERHED

- El-værktøjets stik skal passe til kontakten. Stikket må under ingen omstændigheder ændres. Brug ikke adapterstik sammen med jordforbundet el-værktøj.** Uændrede stik, der passer til kontakterne, nedsætter risikoen for elektrisk stød.
- Undgå kropskontakt med jordforbundne overflader som f.eks. rør, radiatorer, komfurer og køleskabe.** Hvis din krop er jordforbundet, øges risikoen for elektrisk stød.
- El-værktøjet må ikke udsættes for regn eller fugt.** Indtrængning af vand i et el-værktøj øger risikoen for elektrisk stød.
- Brug ikke ledningen til formål, den ikke er beregnet til. Du må aldrig bære el-værktøjet i ledningen, hænge el-værktøjet op i ledningen eller rykke i ledningen for at trække stikket ud af kontakten. Beskyt ledningen mod varme, olie, skarpe kanter eller maskindele, der er i bevægelse.** Beskadigede eller indviklede ledninger øger risikoen for elektrisk stød.
- Hvis el-værktøjet benyttes i det fri, må der kun benyttes en forlængerledning, der er egnet til udendørs brug.** Brug af forlængerledning til udendørs brug nedsætter risikoen for elektrisk stød.
- Hvis det ikke kan undgås at bruge el-værktøjet i fugtige omgivelser, skal der bruges et HFI-relæ.** Brug af et HFI-relæ reducerer risikoen for at få elektrisk stød.

#### 3) PERSONLIG SIKKERHED

- Det er vigtigt at være opmærksom, se, hvad man laver, og bruge el-værktøjet fornuftigt. Brug ikke noget el-værktøj, hvis du er træt, har nydt alkohol eller er påvirket af medikamenter eller euforiserende stoffer.** Få sekunders uopmærksomhed ved brug af el-værktøjet kan føre til alvorlige personskader.
- Brug beskyttelsesudstyr og hav altid beskyttelsesbriller på.** Brug af sikkerhedsudstyr som f. eks. støvmaske, skridsikkert fodtøj, beskyttelseshjelm eller høreværn afhængig af maskintype og anvendelse nedsætter risikoen for personskader.
- Undgå utilsigtet igangsætning. Kontrollér, at el-værktøjet er slukket, før du tilslutter det til strømtilførslen og/eller akkuen, løfter eller bærer det.** Undgå at bære el-værktøjet med fingeren på afbryderen og sørg for, at el-værktøjet ikke er tændt, når det slutes til nettet, da dette øger risikoen for personskader.
- Gør det til en vane altid at fjerne indstillingsværktøj eller skruenøgle, før el-værktøjet tændes.** Hvis et stykke værktøj eller en nøgle sidder i en roterende maskindel, er der risiko for personskader.
- Undgå en unormal legemssposition. Sørg for at stå sikkert, mens der arbejdes, og kom ikke ud af balance.** Dermed har du bedre muligheder for at kontrollere el-værktøjet, hvis der skulle opstå uventede situationer.
- Brug egnet arbejdstøj. Undgå løse beklædningsgenstande eller smykker. Hold hår og**

- tøj væk fra dele, der bevæger sig. Dele, der er i bevægelse, kan gribe fat i løstsiddende tøj, smykker eller langt hår.
- g) **Hvis støvudsugnings- og opsamlingsudstyr kan monteres, er det vigtigt, at dette tilsluttes og benyttes korrekt.** Brug af en støvopsugning kan reducere støvmængden og dermed den fare, der er forbundet støv.
- h) **Selvom du kender værktøjet godt og er vant til at bruge det, skal du alligevel være opmærksom og overholde sikkerhedsanvisningerne.** Et øjeblikvis uopmærksomhed kan medføre alvorlige personskader.
- 4) OMHYGGELIG OMGANG MED OG BRUG AF EL-VÆRKTØJ**
- a) **Undgå overbelastning af el-værktøjet. Brug altid et el-værktøj, der er beregnet til det stykke arbejde, der skal udføres.** Med det passende el-værktøj arbejder man bedst og mest sikkert inden for det angivne effektområde.
- b) **Brug ikke et el-værktøj, hvis afbryder er defekt.** Et el-værktøj, der ikke kan startes og stoppes, er farligt og skal repareres.
- c) **Træk stikket ud af stikkontakten og/eller fjern akkuen, hvis den er aftagelig, før maskinen indstilles, før skift af tilbehørsdele eller før el-værktøjet lægges til opbevaring.** Disse sikkerhedsforanstaltninger forhindrer utilsigtet start af el-værktøjet.
- d) **Opbevar ubenyttet el-værktøj uden for børns rækkevidde. Lad aldrig personer, der ikke er fortrolige med el-værktøjet eller ikke har gennemlæst disse instrukser, benytte el-værktøjet.** El-værktøj er farligt, hvis det benyttes af ukyndige personer.
- e) **Vedligehold el-værktøj og tilbehørsdele. Kontroller, om bevægelige maskindele fungerer korrekt og ikke sidder fast, og om delene er brækket eller beskadiget, således at el-værktøjets funktion påvirkes. Få beskadigede dele repareret, inden el-værktøjet tages i brug.** Mange uheld skyldes dårligt vedligeholdte el-værktøjer.
- f) **Sørg for, at skæreværktøjer er skarpe og rene.** Omhyggeligt vedligeholdte skæreværktøjer med skarpe skærekanter sætter sig ikke så hurtigt fast og er nemmere at føre.
- g) **Brug el-værktøj, tilbehør, indsatsværktøj osv. iht. disse instrukser. Tag hensyn til arbejdsforholdene og det arbejde, der skal udføres.** Anvendelse af el-værktøjet til formål, som ligger uden for det fastsatte anvendelsesområde, kan føre til farlige situationer.
- h) **Hold håndtag og gribeblader tørre, rene og fri for olie og smørefedt.** Hvis håndtag og gribeblader er glatte, kan værktøjet ikke håndteres og styres sikkert, hvis der sker noget uventet.
- 5) OMHYGGELIG OMGANG MED OG BRUG AF AKKU-VÆRKTØJER**
- a) **Lad kun akkuer i ladeaggregater, der er anbefalet af fabrikanten.** Et ladeaggregat, der er egnet til en bestemt type akkuer, må ikke benyttes med andre akkuer - brandfare.

- b) **Brug kun de akkuer, der er beregnet til værktøjet.** Brug af andre akkuer øger risikoen for personskader og er forbundet med brandfare.
- c) **Ikke benyttede akkuer må ikke komme i berøring med kontorclips, mønter, nøgler, søm, skruer eller andre små metalgenstande, da disse kan kortslutte kontakterne.** En kortslutning mellem akku-kontakterne øger risikoen for personskader i form af forbrændinger.
- d) **Hvis akkuen anvendes forkert, kan der slippe væske ud af akkuen. Undgå at komme i kontakt med denne væske. Hvis det alligevel skulle ske, skylles med vand. Søg læge, hvis væsken kommer i øjnene.** Akku-væske kan give hudirritation eller forbrændinger.
- e) **Brug ikke akkuer eller værktøj, som er beskadiget eller modificeret.** Beskadigede eller modificerede akkuer kan opføre sig uforudsigeligt og forårsage brand, eksplosion eller fare for personskade.
- f) **Akkuer eller værktøj må ikke udsættes for ild eller meget høje temperaturer.** Ild eller temperaturer over 130°C kan medføre eksplosion.
- g) **Følg alle instruktioner for opladning. Akkuen må ikke oplades ved temperaturer uden for det angivne område kan medføre skader på akkuen og forøge brandfaren.**
- 6) SERVICE**
- a) **Sørg for, at el-værktøj kun repareres af kvalificerede fagfolk og at der kun benyttes originale reservedele.** Dermed sikres størst mulig maskinsikkerhed.
- b) **Beskadigede akkuer må aldrig repareres.** Reparation af akkuer må kun udføres af producenten eller autoriserede reparatører.

## SÆRLIGE SIKKERHEDSANVISNINGER TIL LEDNINGSFRI BUSK- OG GRÆSSAKS

### GENERELT

- Brug kun værktøjet i dagslys, eller hvis der er tilstrækkeligt kunstigt lys
- Fjern altid batteriet fra værktøjet
  - når du forlader værktøjet, så det er uden opsyn
  - før du fjerner materiale, der sidder fast
  - før du kontrollerer, rengør eller udfører arbejde på værktøjet
  - efter at have ramt et fremmedlegeme
  - hvis værktøjet begynder at vibrere unormalt
- Klip ikke hækken, hvis den er våd
- Hold hænder og fødder på afstand af skæreblandet, og særligt når værktøjet tændes
- Betjen aldrig værktøjet tæt på mennesker (især børn) og dyr
- Brugeren er ansvarlig for ulykker eller farer, der kan forekomme i forhold til andre mennesker eller deres ejendom

### INDEN BRUG

- Inden værktøjet anvendes første gang, anbefales det, at man modtager praktisk undervisning
- Kontrollér altid at forsyningsspændingen er den samme som den spænding, der er anført på opladerens navneskilt
- Hver gang værktøjet tages i brug, skal man kontrollere dets funktion, og i tilfælde af en fejl, skal man omgående få værktøjet repareret af en kvalificeret person; man må aldrig selv åbne værktøjet

- Efterse klippeområdet omhyggeligt før brug, og fjern alle genstande, som kan komme ind i skærebladene (f.eks. sten, søm, ståltråd, plantepinde af metal)

#### UNDER BRUG

- Bær beskyttelseshandsker, beskyttelsesbriller, tætsiddende tøj og hårbeskyttelse (for langt hår)
- Anvend altid lange bukser, lange ærmer og solide sko, når du betjener værktøjet
- Indtag en sikker stilling, når du arbejder (ræk ikke for langt ud og slet ikke, når du står på trin eller stige)
- **Hold elværktøjet i de isolerede greb, da skærebladene kan komme til at røre ved en skjult ledning eller sin egen ledning** (hvis skærebladene rører ved en strømførende ledning, kan udsatte metaldele på elværktøjet blive strømførende og give betjeningspersonen elektrisk stød)
- **Hold alle kroppsdele på afstand af skærebladene, og fjern ikke materialet, og hold ikke fast i materialet, der skal klippes, mens bladene bevæger sig; sørg for, at kontakten er slukket, når du fjerner materiale, der har sat sig fast** (et øjeblik uopmærksomhed ved betjening af værktøjet er nok til at forårsage alvorlige personskader)
- **Hold (forlænger-) ledningen borte fra klippeområdet** (under betjening kan ledningen skjules i buske og klippes over af bladene ved en fejltagelse)
- Sørg altid for, at ventilationsåbningerne er fri for affald
- I tilfælde af elektrisk eller mekanisk fejlfunktion skal værktøjet straks afbrydes eller opladeren fjernes fra stikkontakten

#### EFTER BRUG

- **Bær redskabet forsigtigt med standsede skærebladene, og sæt altid afdækningen på bladet, når værktøjet transporteres eller opbevares** (korrekt håndtering af redskabet nedsætter faren for personskader i forbindelse med skærebladene)

#### OPLADNING/BATTERIERNE

- **Denne oplader må kun bruges af børn fra 8 år samt af personer med begrænsede fysiske, sensoriske eller mentale tilstand eller manglende erfaring og kendskab, hvis det sker under opsyn, eller de modtager anvisninger på sikker omgang med opladeren og således forstår de farer, der er forbundet hermed** (i modsats fald er der risiko for fejlbetjening og personskader)
- **Sørg for, at børn er under opsyn** (dermed sikres det, at børn ikke leger med opladeren)

## • Opladeren må kun rengøres og vedligeholdes af børn, hvis de er under opsyn

- Brug kun SKIL-opladeren 2610395914 og SKIL-batteriet(batterier) 2610Z00533 med dette værktøj
- Oplad kun batteriet i den leverede lader
- Berør ikke kontaktpunkterne i opladeren
- Oplad ikke batteriet i fugtige eller våde omgivelser
- Anbring opladeren på en flad og ikke-brændbar overflade og ikke i nærhed af brændbare materialer, når batteriet lades op
- Sæt ikke værktøj/opladeren/batteriet ud i regn
- Brug ikke opladeren hvis den er beskadiget; send den til et sikkerhedscheck hos et autoriseret SKIL service værksted
- Brug ikke opladeren, hvis ledning eller stik er beskadiget; ledning eller stik bør straks udskiftes på et autoriseret SKIL service værksted
- Brug ikke batteriet hvis de er beskadiget; de bør erstattes straks
- Skille ikke opladeren eller batteriet ad
- Forsøg ikke at oplade batterierne, som ikke kan genoplades, med opladeren
- Tilladt omgivelsestemperatur (værktøj/oplader/batteri)
  - ved opladning 0...+45°C
  - ved drift -20...+50°C
  - ved opbevaring -20...+50°C

#### FORKLARING TIL SYMBOLERNE PÅ VÆRKTØJET/ LADER/BATTERI

- ③ Læs instruktionen inden brugen
- ④ Sæt ikke værktøj/opladeren/batteriet ud i regn
- ⑤ **Advarsel!** Når værktøjet er slukket, fortsætter bladet med at bevæge sig nogle få sekunder
- ⑥ **Vær opmærksom på den risiko for skade, der kan forårsages af flyvende affald** (andre personer skal befinde sig sikkert på afstand af arbejdsområdet)
- ⑦ Beryt kun laderen indendørs
- ⑧ Dobbelt isolering (jordforbindelse unødvendig)
- ⑨ Fejlsikker transformatorisolering (strømkilden er elektrisk adskilt fra transformatorens output)
- ⑩ Automatisk afbrydelse, når laderen bliver for varm (den termiske sikring går, og laderen er ikke mere funktionsdygtig)
- ⑪ Forkert polaritet på laderens tilslutning kan medføre fare (lad kun batteriet op med den medfølgende lader)
- ⑫ Elværktøj og batterier må ikke bortkaffes som almindeligt affald
- ⑬ NiMH-teknologi giver mere energi på en mere miljøvenlig måde

#### BETJENING

- Opladning af batteriet ⑭
  - på nye værktøj er batteriet ikke fuldt opladet
  - ! fjern batteriet A fra opladeren B efter opladningsperioden er slut, hvilket forøger batteriets levetid
- VIGTIGT:
  - efter 3 timer vil opladningen være færdig, og batteriet kan anvendes, **selvom det røde lys stadig er tændt** (det røde lys kan kræve mere end 3 timer for at slukke)

- under opladning kan opladeren og batteriet blive varme at røre ved; dette er normalt og er ikke et tegn på et problem
- kontroller, at batteriets udvendige overflade er ren og tør, før det sættes i opladeren
- oplad ikke i temperature under 0°C og over 45°C; dette vil i høj grad skade batteriet og opladeren
- fjern ikke batteriet fra værktøjet medens der arbejdes
- ! **en ny batteri eller en batteri, som ikke har været benyttet i længere tid, yder først fuld kapacitet efter ca. 5 opladninger/afladninger**
- oplad ikke batteriet efter få minutters brug; dersom De gør dette, kan resultatet blive en reduktion af arbejdstiden og batteriet kapacitet
- hvis værktøjet i længere tid ikke bliver benyttet, er det bedst at trække opladerens stik ud af stikkontakten
- On/off sikkerhedsafbryder 15
  - Forhindrer, at værktøjet tændes ved en fejltagelse
  - tænd værktøjet ved først at trykke på sikkerhedsafbryderen C 2 og derefter trække i kontakten D 2
  - sluk værktøjet ved at slippe udløserkontakten D
  - flyt redskabet væk fra skæreområdet, før det slukkes
  - ! **når værktøjet er slukket, fortsætter bladet med at bevæge sig nogle få sekunder**
- Udskiftning af blad 16
  - ! **fjern batteriet fra værktøjet**
  - ! **bær beskyttelseshandsker**
  - vend værktøjet på hovedet
  - tryk på frigørelsesknappen E
  - skub beskyttelsesdækslet F i samme retning som pilen på dækslet og løft det op fra huset
  - ! **pas på, når du løfter beskyttelsesdækslet; særligt bladet til busksaksen kan uventet falde ned**
  - løft bladet G eller H ud og monter det påkrævede blad som vist
  - sæt beskyttelsesdækslet F på igen og skub det mod bladet, til det låses på plads
- Håndtering og styring af værktøjet
  - ! **under arbejde, hold altid om værktøjet på de grå markerede grebsområde(r) 17**
  - oprethold en stabil arbejdsstilling
  - hold din anden hånd væk fra skærebladene
- Klipping af hække 18
  - klip hækkens sider først (nedefra og op), og klip derefter toppen
  - klip hækkens side på en måde, så den bliver lidt smallere på toppen
  - brug en håndsav eller beskæringssaks til at klippe tykkere grene med
  - både bladet til busksaksen H samt bladet til græssaksen G kan bruges til klipping af hække
- Klipping af græs og buske 19
  - når du klipper langt græs, skal du arbejde i niveauer og starte fra toppen med små klip
  - for at få de bedste klipperesultater skal du kun klippe tørt græs
  - værktøjet skal holdes på afstand af solide genstande for at beskytte skærebladene mod overdreven slid
  - bladet til græssaksen G kan også bruges til klipping af buske

## GODE RÅD

- Klipping af hæk med ensartet højde
  - fastgør et stykke snor langs hækken i hele dens længde med den ønskede højde
  - klip hækken lige over denne snor
- Anbefalede klippe/beskæringstider (Vesteuropa)
  - klip løvfældende hække i juni og oktober
  - klip stedsegrønne hække i april og august
  - klip nåletræer og andre hurtigtvoksende buske hver 6. uge fra maj til oktober

## VEDLIGEHODELSE/SERVICE

- Dette værktøj er ikke beregnet til professionelt brug
  - Hold værktøjet, opladeren og skærebladene rene
    - ! **fjern opladeren fra stikkontakten for rengøring**
    - ! **fjern altid batteriet, før rengøring**
    - rengør værktøjet med en fugtig klud (brug ikke rengøringsmidler eller opløsningsmidler)
    - rengør regelmæssigt ventilationsåbningerne J 2 med en børste eller trykluft
    - opbevar altid skærebladene omhyggeligt rene og lidt smurte efter brug
    - ! **bær handsker, når du arbejder med eller rengør skærebladene**
  - Kontrollér regelmæssigt skærebladens tilstand samt at bladets bolte sidder fast
  - Kontrollér regelmæssigt for slidte eller ødelagte komponenter, og få dem repareret/udskiftet ved behov
  - Slibning af skærebladene
    - ! **fjern batteriet fra værktøjet**
    - fjern skærebladene fra værktøjet, før de slibes
    - slib skærebladene med en lille og glat fil, hvis en fast genstand har ødelagt dem
    - vi anbefaler dog, at bladene slibes af en specialist
    - smør skærebladene efter slibning
  - Opbevaring 20
    - opbevar værktøjet **indendørs** på et tørt, aflåst sted, utilgængeligt for børn
    - monter omhyggeligt opbevaringsskinnen K på væggen med 4 skruer (**følger ikke med**), og justér den vandret
    - brug bladbeskytterne L 2, når værktøjet opbevares
    - før værktøjet sættes til opbevaring, skal du smøre skærebladene
  - Skulle el værktøjet/opladeren trods omhyggelig fabrikation og kontrol holde op med at fungere, skal reparationen udføres af et autoriseret serviceværksted for SKIL-elektroværktøj
    - send venligst det **uskilte** værktøj eller oplader sammen med et køb-bevis til din forhandler eller nærmeste autoriseret SKIL service værksted (adresser og reservedelstegning af værktøjet findes på [www.skil.com](http://www.skil.com))
    - i tilfælde af at opladeren er defekt, send **både opladeren og batteriet** til din forhandler eller til et SKIL service værksted
- ### FEJLFINDING
- Den følgende liste viser problemsymptomer, mulige grunde samt afhjælpningsaktiviteter (hvis du ikke kan finde årsagen og rette problemet, bedes du kontakte forhandleren eller serviceværkstedet)
    - ! **sluk for værktøjet, og tag batteriet ud, før du begynder at lede efter problemet**

- ★ Værktøjet fungerer uregelmæssigt
  - intern ledningsdefekt -> kontakt forhandleren/ serviceværkstedet
  - on/off kontakt defekt -> kontakt forhandleren/ serviceværkstedet
- ★ Motoren kører, men bladene står stille
  - intern fejl -> kontakt forhandleren/serviceværkstedet
- ★ Skærebladene er varme
  - skærebladene er sløve -> få bladene slebet
  - skærebladene har hakker -> få bladene efterset
  - for meget friktion på grund af manglende smøring -> smør bladene

## MILJØ

- **Elværktøj, batterier, tilbehør og emballage må ikke bortskaffes som almindeligt affald** (kun for EU-lande)
  - i henhold til det europæiske direktiv 2012/19/EF om bortskaffelse af elektriske og elektroniske produkter og gældende national lovgivning, skal brugt elværktøj indsamles separat og bortskaffes på en måde, der skåner miljøet mest muligt
  - symbolet ⑫ erindrer dig om dette, når udskiftning er nødvendig
- Nikkel-metalhydrid batteriet kan forurene naturen og må ikke blandes med almindeligt affald (symbolet ⑫ erindrer dig om dette, når udskiftning er nødvendig)
  - ! **beskyt batteri terminaler med bredt tape for at undgå kortslutning**
  - aflever batterierne til et officielt indsamlingssted for batterier
  - ! **batterier vil eksplodere, hvis de kommer i ild, så forsøg aldrig at brænde batteriet**

## STØJ / VIBRATION

- Måles efter EN 60745 er lydtrykniveau af dette værktøj 58 dB(A) og lydeffektniveau 78 dB(A) (standard deviation: 3 dB), og vibrationsniveauet <math>2,5 \text{ m/s}^2</math> (vektorsum for tre retninger; usikkerhed  $K = 1,5 \text{ m/s}^2$ )
- Det vibrationsniveau er målt i henhold til den standardiserede test som anført i EN 60745; den kan benyttes til at sammenligne to stykker værktøj og som en foreløbig bedømmelse af udsættelsen for vibrationer, når værktøjet anvendes til de nævnte formål
  - anvendes værktøjet til andre formål eller med andet eller dårligt vedligeholdt tilbehør, kan dette **øge** udsættelsesniveauet betydeligt
  - de tidsrum, hvor værktøjet er slukket, eller hvor det kører uden reelt at udføre noget arbejde, kan **reducere** udsættelsesniveauet betydeligt
  - ! **beskyt dig selv imod virkningerne af vibrationer ved at vedligeholde værktøjet og dets tilbehør, ved at holde dine hænder varme og ved at organisere dine arbejds mønstre**

N

## Trådløs buskklipper

0750

## INTRODUKSJON

- Dette værktøjet er designet for å beskjære gress, hekker og busker, og er kun beregnet for bruk i private husholdninger
- Dette værktøjet er ikke beregnet på profesjonell bruk
- Les denne instruksjonen nøye før bruk, og ta vare på den for fremtidig bruk ③
- **Gjør deg spesielt godt kjent med sikkerhetsveiledningene og advarslene; hvis du unnlater å følge dem, kan du risikere alvorlige skader**
- Se etter at emballasjen inneholder alle deler, som vist på tegningen ②
- Ta kontakt med forhandleren når deler mangler eller er skadet

## TEKNISKE DATA ①

## VERKTØYELEMENTER ②

- A Batteri
- B Lader
- C Sikkerhetsbryter
- D Utløsningsbryter
- E Knapp for å åpne deksel
- F Beskyttende deksel
- G Gresskniv
- H Buskkniv
- J Ventilasjonsåpninger
- K Oppbevaringsskinne (skruer følger ikke med)
- L Knivvern (2)
- M Oppbevaringskrok
- N Krok for å henge opp kniv

## SIKKERHET

### GENERELLE ADVARSLER FOR ELEKTROVERKTØY

**⚠ ADVARSEL** Les alle sikkerhetsanvisningene, instruksjonene, illustrasjonene og spesifikasjonene som følger med dette elektroverktøyet. Manglende overholdelse av anvisningene nedenfor kan medføre elektrisk støt, brann og/eller alvorlige personskader. **Ta godt vare på alle advarslene og informasjonene.** Det nedenstående anvendte uttrykket "elektroverktøy" gjelder for strømdrevne (med ledning) og batteridrevne elektroverktøy (uten ledning).

#### 1) SIKKERHET PÅ ARBEIDSPLASSEN

- a) **Hold arbeidsområdet rent og ryddig.** Rotete arbeidsområder eller arbeidsområder uten lys kan føre til ulykker.
- b) **Ikke arbeid med elektroverktøyet i eksplosjonsutsatte omgivelser – der det befinner seg brennbare væsker, gass eller støv.** Elektroverktøyet lager gnister som kan antenne støv eller damper.

- c) **Hold barn og andre personer unna når elektroverktøyet brukes.** Hvis du blir forstyrret under arbeidet, kan du miste kontrollen over elektroverktøyet.
- 2) ELEKTRISK SIKKERHET**
- a) **Støpselet til elektroverktøyet må passe inn i stikkkontakten. Støpselet må ikke forandres på noen som helst måte. Ikke bruk adapterstøpsler sammen med jordede maskiner.** Bruk av støpsler som ikke er forandret på og passende stikkontakter reduserer risikoen for elektriske stot.
- b) **Unngå kroppskontakt med jordede overflater slik som rør, ovner, komfyrer og kjøleskap.** Det er større fare ved elektriske stot hvis kroppen din er jordet.
- c) **Hold elektroverktøyet unna regn eller fuktighet.** Dersom det kommer vann i et elektroverktøy, øker risikoen for elektriske stot.
- d) **Ikke bruk ledningen til andre formål, f.eks. til å bære elektroverktøyet, henge den opp eller trekke den ut av stikkkontakten. Hold ledningen unna varme, olje, skarpe kanter eller maskindeler som beveger seg.** Med skadede eller opphopede ledninger øker risikoen for elektriske stot.
- e) **Når du arbeider utendørs med et elektroverktøy, må du kun bruke en skjøteledning som er godkjent til utendørs bruk.** Når du bruker en skjøteledning som er egnet for utendørs bruk, reduseres risikoen for elektriske stot.
- f) **Hvis det ikke kan unngås å bruke elektroverktøyet i fuktige omgivelser, må du bruke en jordfeilbryter.** Bruk av en jordfeilbryter reduserer risikoen for elektriske stot.
- 3) PERSONSIKKERHET**
- a) **Vær oppmerksom, pass på hva du gjør, gå fornuftig frem når du arbeider med et elektroverktøy. Ikke bruk elektroverktøyet når du er trett eller er påvirket av narkotika, alkohol eller medikamenter.** Et øyeblikks uoppmerksomhet ved bruk av elektroverktøyet kan føre til alvorlige skader.
- b) **Bruk personlig verneutstyr og husk alltid å bruke vernebriller.** Bruk av personlig sikkerhetsutstyr som støvmaske, sklifaste arbeidssko, hjelm eller hørselvern – avhengig av type og bruk av elektroverktøyet – reduserer risikoen for skader.
- c) **Unngå å starte verktøyet ved en feiltagelse. Forviss deg om at elektroverktøyet er slått av før du kobler det til strømmen og/eller batteriet, løfter det opp eller bærer det.** Hvis du holder fingeren på bryteren når du bærer elektroverktøyet eller kobler elektroverktøyet til strømmen i innkoblet tilstand, kan dette føre til uhell.
- d) **Fjern innstillingsverktøy eller skrunøkler før du slår på elektroverktøyet.** Et verktøy eller en nøkkel som befinner seg i en roterende maskindel, kan føre til skader.
- e) **Ikke overvurder deg selv. Sørg for å stå stødig og i balanse.** Dermed kan du kontrollere elektroverktøyet bedre i uventede situasjoner.
- f) **Bruk alltid egnede klær. Ikke bruk vide klær eller smykker. Hold hår og klær unna deler som beveger seg.** Løstsittende tøy, smykker eller langt hår kan komme inn i deler som beveger seg.
- g) **Hvis det kan monteres støvavsug- og oppsamlingsinnretninger, må du forvise deg om at**

- disse er tilkoblet og brukes på korrekt måte. Bruk av et støvavsug reduserer farer på grunn av støv.
- h) **Selv når du er blitt vant til verktøyet, må du ikke bli sløv og ignorere sikkerhetsreglene for verktøyet.** En uforsiktig handling kan forårsake alvorlig personskade i løpet av et brøkdels sekund.
- 4) AKTOMS HÅNTERING OG BRUK AV ELEKTROVERKTØY**
- a) **Ikke overbelast elektroverktøyet. Bruk et elektroverktøy som er beregnet til den type arbeid du vil utføre.** Med et passende elektroverktøy arbeider du bedre og sikrere i det angitte effektområdet.
- b) **Ikke bruk elektroverktøy med defekt på-/avbryter.** Et elektroverktøy som ikke lenger kan slås av eller på, er farlig og må repareres.
- c) **Trekk støpselet ut av stikkkontakten og/eller fjern batteriet (hvis demonterbart) før du utfører innstillinger på elektroverktøyet, skifter tilbehørsdeler eller legger elektroverktøyet bort.** Disse tiltakene forhindrer en utilsiktet startung av elektroverktøyet.
- d) **Elektroverktøy som ikke er i bruk må oppbevares utilgjengelig for barn. Ikke la elektroverktøyet brukes av personer som ikke er fortrolig med dette eller ikke har lest disse anvisningene.** Elektroverktøy er farlige når de brukes av uerfarne personer.
- e) **Vær nøye med vedlikeholdet av elektroverktøyet og tilbehøret. Kontroller om bevegelige maskindeler fungerer feilfritt og ikke klemmes fast, og om deler er brukket eller skadet, slik at dette innvirker på elektroverktøyet funksjon. La skadede deler repareres før elektroverktøyet brukes.** Dårlig vedlikeholdte elektroverktøy er årsaken til mange uhell.
- f) **Hold skjæreverktøyene skarpe og rene.** Godt stelte skjæreverktøy med skarpe skjær setter seg ikke så ofte fast og er lettere å føre.
- g) **Bruk elektroverktøy, tilbehør, verktøy osv. i henhold til disse anvisningene. Ta hensyn til arbeidsforholdene og arbeidet som skal utføres.** Bruk av elektroverktøy til andre formål enn det som er angitt kan føre til farlige situasjoner.
- h) **Hold håndtak og gripeflater tørre, rene og uten olje eller fett.** Glatte håndtak og gripeflater hindrer sikker håndtering og styring av verktøyet i uventede situasjoner.
- 5) AKTOMS HÅNTERING OG BRUK AV BATTERIDREVNE VERKTØY**
- a) **Lad batteriet kun opp i ladeapparater som er anbefalt av produsenten.** Det oppstår brannfare hvis et ladeapparat som er egnet til en bestemt type batterier, brukes med andre batterier.
- b) **Bruk derfor kun riktig type batterier for elektroverktøyene.** Bruk av andre batterier kan medføre skader og brannfare.
- c) **Hold batteriet som ikke er i bruk unna binders, mynter, nøkler, spikre, skruer eller andre mindre metallgjenstander, som kan lage en forbindelse mellom kontaktene.** En kortslutning mellom batterikontaktene kan føre til forbrenninger eller brann.
- d) **Ved gal bruk kan det lette væske ut av batteriet. Unngå kontakt med denne væsken. Ved tilfeldig kontakt må det skylles med vann. Hvis det kommer væske i øynene, må du i tillegg oppsøke en lege.**



Batterivæske som renner ut kan føre til irritasjoner på huden eller forbrenninger.

- e) **Ikke bruk batteriet eller verktøyet hvis det er skadet eller modifisert.** Ødelagte eller modifiserte batterier kan oppføre seg uforutsigbart, noe som kan føre til brann, eksplosjon eller fare for personskade.
  - f) **Ikke utsett batteriet eller verktøyet for åpen ild eller for høye temperaturer.** Eksponering for ild eller temperaturer over 130°C kan forårsake eksplosjon.
  - g) **Følg alle ladeinstruksjer, og ikke lad batteriet eller verktøyet utenfor temperaturområdet som er spesifisert i bruksanvisningen.** Feil lading eller lading ved temperaturer utenfor det spesifiserte temperaturområdet, kan skade batteriet og øke brannfaren.
- 6) SERVICE**
- a) **Maskinen din skal alltid kun repareres av kvalifisert fagpersonale og kun med originale reservedeler.** Slik opprettholdes elektroverktøys sikkerhet.
  - b) **Ikke utfør service på ødelagte batterier.** Service på batterier skal alltid utføres av produsenten eller godkjente forhandlere.

## SPESIFIKKE SIKKERHETSINSTRUKSJONER FOR TRÅDLØS BUSKKLIPPER

### GENERELL

- Bare bruk verktøyet i dagslys eller med egnet kunstig belysning
- Ta alltid ut batteriet
  - når verktøyet forlades uten tilsyn
  - før du fjerner materiale som har satt seg fast
  - før du sjekker, rengjør eller arbeider med verktøyet
  - etter at du har truffet en fremmed gjenstand
  - når verktøyet begynner å vibrere unormalt
- Ikke klipp hekken når den er våt
- Hold hender og føtter borte fra knivene, spesielt når du slår på verktøyet
- Bruk aldri verktøyet i direkte nærhet av personer (spesielt barn) og dyr
- Brukeren er ansvarlig for ulykket eller farer som skjer med andre mennesker eller deres eiendom

### FØR BRUK

- Før verktøyet tas i bruk første gangen, må brukeren innhente praktisk informasjon
- Sjekk alltid at tilført spenningen er den samme som oppgitt på laderens merkeplate
- Sjekk at verktøyet er i funksjonell stand før det tas i bruk; hvis verktøyet er defekt, skal det alltid repareres av fagfolk; du må aldri åpne verktøyet selv
- Før bruk, inspisér grundig skogrydningsplassen og fjern alle fremmede gjenstander som kan flokke seg i bladene (f.eks. steiner, spiker, ståltrådgjerder, metallplantestøtter)

### UNDER BRUK

- Bruk beskyttelseshansker, vernebriller, tettsittende klær og hårnett (ved langt hår)
- Bruk alltid lange bukser, lange ermer og solide sko når du bruker verktøyet
- Stå godt når du jobber (ikke forstrekk deg, spesielt når du bruker stige eller trapp)
- **Ta kun tak i elektroverktøyet på de isolerte gripeflatene, for knivene kan komme i berøring med skjulte ledninger eller egen ledning** (hvis en

strømførende ledning kuttes, kan metaldeler på elektroverktøyet bli strømførende og brukeren kan få elektrisk støt).

- **Hold alle deler av kroppen borte fra knivene, ikke fjern avkuttet materiale eller hold materiale som skal kuttes når knivene er i bevegelse, og pass også på at bryteren er av når du fjerner materiale som har kilt seg fast** (et øyeblikk med uoppmerksomhet når du bruker verktøyet, kan resultere i alvorlig personskade)
- **Oppbevar (skjorte-)ledningen borte fra området der du klipper** (ved bruk kan ledningen ligge skjult i busker og kan utilsiktet skjæres over av bladene)
- Pass alltid på at ventilasjonsåpninger er frie for restmaterialer
- I tilfelle noe elektrisk eller mekanisk unormalt, slå øyeblikkelig av bryteren eller ta ut laderen fra stikkkontakten

### ETTER BRUK

- **Bær verktøyet etter håndtaket når knivene har stoppet; ved transport eller lagring av verktøyet, monteres alltid knivdekselet** (riktig behandling av verktøyet reduserer mulig personskade som følge av knivene)

### LADING/BATTERIENE

- **Denne laderen kan brukes av barn fra 8 år og oppover og personer med reduserte fysiske eller sansemessige evner eller manglende erfaring og kunnskap hvis bruken skjer under tilsyn av en person som er ansvarlig for sikkerheten, eller vedkommende har fått opplæring i sikker bruk av laderen, og forstår farene som er forbundet med bruken** (ellers er det fare for feilbetjening og personskader)
- **Barn må være under oppsyn** (slik kan du sørge for at barn ikke leker med laderen)
- **Barn må ikke rengjøre og vedlikeholde laderen uten oppsyn**
  - Bruk bare SKIL-lader 2610395914 og SKIL-batteriet(batterier) 2610Z00533 med dette verktøyet
  - Lad alltid batteriet med laderen som følger med
  - Ikke berør kontaktene i laderen
  - Batteriet må ikke lades i fuktige eller våte omgivelser
  - Når du skal sette batteriet til lading, må du plassere laderen på et flatt, ikke-brennbart underlag, og ikke i nærheten av brennbare materialer
  - Utsett ikke verktøy/lader/batteriet for regn

- Bruk ikke laderen når den er skadet; ta den med til et autorisert SKIL serviceverksted for en sikkerhetssjekk
- Bruk ikke laderen dersom ledning eller plugg er skadet; ledning eller plugg bør straks skiftes ut på et autorisert SKIL serviceverksted
- Bruk ikke batteriet når de er skadet; de må byttes ut umiddelbart
- Demontere ikke lader eller batteriet
- Forsøk ikke å lade opp batterier, som ikke er oppladbare, med laderen
- Tillatt omgivelsestemperatur (verktøy/lader/batteri):
  - ved lading 0...+45°C
  - ved drift -20...+50°C
  - ved lagring -20...+50°C

#### FORKLARING AV SYMBOLER PÅ VERKTØY/LADER/ BATTERI

- ③ Les instruksjonsboken før bruk
- ④ Utsett ikke verktøy/lader/batteriet for regn
- ⑤ **Advarsel!** Når du har slått av verktøyet, fortsetter kniven å bevege seg i noen sekunder
- ⑥ **Vær oppmerksom på risikoen for skade som følge av restmaterialer som kastes ut** (hold avstand til forbigående)
- ⑦ Laderen skal kun brukes innendørs
- ⑧ Dobbeltisolert (ikke nødvendig med jordingsleder)
- ⑨ Sikker isolasjonstransformator (strømkilden er elektrisk adskilt fra transformatorens utgang)
- ⑩ Automatisk utkobling når laderen blir for varm (termisk sikring løser ut og laderen kan ikke brukes)
- ⑪ Ombytting av polene ved tilkobling av laderen kan medføre fare (batteriet skal kun lades med den medfølgende laderen)
- ⑫ Kast aldri elektroverktøy og batterier i husholdningsavfallet
- ⑬ NiMH-teknologi gir mer energi og mindre forurensning av miljøet

## BRUK

- Batteriopplading ⑭
  - batteriet er ikke fullt oppladet på nye verktøy
  - ! ta ut batteriet A fra laderen B etter ladetiden er ute; slik forlenges levetid av batteriet**
- VIKTIG:
  - etter 3 timer er lading fullført og batteriet kan brukes, **selv om det røde lyset fremdeles kan være tent** (idet det røde lyset kan trenge mer enn 3 timer for å slå seg av)
  - under lading kan laderen og batteriet være varm å berøre; dette er vanlig og indikerer ikke et problem
  - se til at overflaten på batteriet er ren og tørr før det settes i laderen
  - opplading må ikke foregå ved temperaturer lavere enn 0°C og over 45°C; dette vil forårsake alvorlig skade på batteriet og laderen
  - ta ikke ut batteriet mens verktøyet er i gang
  - ! et nytt batteri eller et batteri som ikke har vært brukt over lengre tid gir først sin fulle effekt etter ca. 5 oppladings-/utladingscykluser**
  - gjenta ikke oppladingen etter kun noen få minutters bruk; dette kan resultere i reduksjon av brukstiden og effektiviteten

- dersom verktøyet ikke har vært benyttet på lang tid er det best å trekke laderen ut av stikkkontakten
- Av/på sikkerhetsbryter ⑮
  - Hindrer at verktøyet slås på utilsiktet
  - slå på verktøyet ved først å trykke på sikkerhetsbryteren C ② og deretter på startbryteren D ②
  - slå av verktøyet ved å slippe utløserbryteren D
  - flytt verktøyet bort fra der du klipper, før du slår det av
  - ! når du har slått av verktøyet, fortsetter kniven å bevege seg i noen sekunder**
- Bytte kniver ⑯
  - ! fjern batteriet fra verktøyet**
  - ! bruk verneshansker**
  - vend verktøyet opp ned
  - trykk på utløserknappen E
  - skyv beskyttende deksel F i samme retning som pilen som står på dekselet og løft fra huset
  - ! vær forsiktig når du løfter opp det beskyttende dekselet; buskklipperkniven kan falle ned uventet**
  - løft kniven G eller H ut og monter kniv som vist
  - plasser beskyttende deksel F tilbake og skyv mot kniven til den klikker på plass
- Grep og styring av verktøyet
  - ! under arbeid, hold verktøyet alltid i grått(gråe) grepsområde(r) ⑰**
  - oppretthold en stabil arbeidsposisjon
  - hold den andre hånden borte fra skjæreknivene
- Beskjære hekker ⑱
  - klipp først sidene av hekken (nedenfra og opp), deretter toppen
  - klipp siden av hekken slik at den er litt smalere øverst
  - bruk håndsag eller grensaks for å klippe over tykkere grener
  - buskkniven H så vel som gresskniven G kan brukes til å beskjære hekker
- Trimme gress og busker ⑲
  - når du klipper langt gress, jobb i stadier ovenfra og litt om gangen
  - klipp bare tørt gress for optimale resultater
  - hold verktøyet borte fra solide gjenstander for å beskytte kuttelinjene mot for høy slitasje
  - gresskniven G kan også brukes til å beskjære busker

## BRUKER TIPS

- Når du vil klippe en hakk i jevn høyde,
  - fester du en hyssing i ønsket høyde, langs kanten av hekken
  - klipp hekken like over denne hyssingen
- Anbefalte klippe/beskjæringstider (Vest-Europa)
  - klipp hekker med løvverk i juni og oktober
  - klipp eviggrønne hekker i april og august
  - klipp nåletrær og andre hurtigvoksende busker hver 6. uke fra mai til oktober

## VEDLIKEHOLD / SERVICE

- Dette verktøyet er ikke beregnet på profesjonell bruk
- Hold verktøyet, laderen og knivene rene
  - ! ta ut laderen fra stikkkontakten før rengjøring**
  - ! ta alltid ut batteriet før rengjøring**

- rengjør verktøyet med en fuktig klut (ikke bruk rengjøringsmidler eller løsningsmidler)
- rengjør ventilasjonsåpningene J ② regelmessig med en børste eller trykkluft
- etter bruk, rengjør alltid bladene godt og smør forsiktig
- ! **bruk hansker når du håndterer eller rengjør bladene**
- Sjekk regelmessig tilstanden til bladene og at bladboltene sitter godt fast
- Kontroller regelmessig for slitte eller skadde komponenter og få dem reparert/skiftet ved behov
- Slipe bladene
- ! **fjern batteriet fra verktøyet**
- ta av knivene fra verktøyet før sliping
- hvis bladene er skadet av en fast gjenstand, slip dem med en liten og jevn fil
- vi råder deg imidlertid til å få bladene slipt av spesialist
- smør bladene etter sliping
- Oppbevaring ⑩
- verktøyet skal oppbevares **innendørs** på et tørt sted hvor det er låst inne og er utilgjengelig for barn
- fest oppbevaringsskinnen godt K til veggen med 4 skruer (**følg ikke med**) og påse at den er i vater horisontalt
- bruk bladdeksler L ② ved oppbevaring av verktøyet
- smør skjæreknivene før verktøyet lagres
- Hvis elektroverktøyet/laderen til tross for omhyggelige produksjons- og kontrollmetoder en gang skulle svikte, må reparasjonen utføres av et autorisert serviceverksted for SKIL-elektroverktøy
- send verktøyet eller laderen i **montert** tilstand med kjøpsbevis til leverandøren eller nærmeste SKIL serviceverksted (adresser liksom service diagram av verktøyet finner du på [www.skil.com](http://www.skil.com))
- dersom laderen er defekt send **både laderen og batteriet** til leverandøren eller til SKIL sin serviceverksted

## FEILSØKING

- Følgende liste viser problemsymptomer, mulige årsaker og korrigerende tiltak (hvis ikke disse identifiserer og utbedrer problemet, ta kontakt med forhandler eller serviceavdeling).
- ! **slå av verktøyet og ta ut batteriet før du undersøker hva problemet er**
- ★ Verktøyet virker ujevnt
- innvendig krets defekt -> kontakt forhandler/serviceavdeling
- av/på-bryter defekt -> kontakt forhandler/serviceavdeling
- ★ Motoren er i gang men bladene står stille
- innvendig feil -> kontakt forhandler/serviceavdeling
- ★ Bladene er varme
- bladene er sløve -> få dem slipt
- det er bulker i bladene -> få dem inspisert
- for mye friksjon på grunn av mangel på smøremiddel -> smør bladene

## MILJØ

- **Kast aldri elektroverktøy, batterier, tilbehør og emballasje i husholdningsavfallet** (kun for EU-land)
- i henhold til EU-direktiv 2012/19/EF om kasserte elektriske og elektroniske produkter og direktivets iverksetting i nasjonal rett, må elektroverktøy som ikke lenger skal brukes, samles separat og returneres til et miljøvennlig gjenvinningsanlegg
- symbolet ⑫ er påtrykt som en påminnelse når utskiftning er nødvendig

- Nikkelmetallhydrid batteriet må oppbevares adskilt fra miljø og må ikke kastes som vanlig husholdningsavfall (symbolet ⑫ er påtrykt som en påminnelse for riktig avhendelse av batteriet når nødvendig)
- ! **før batteriene kastes, tape polene med tykke tape for å unngå kortslutning**
- kvitt deg med batteriene på en godkjent oppsamlingsplass for batterier
- ! **batterier vil eksplodere hvis de blir brent, derfor må man aldri brenne batteriene**

## STØY / VIBRASJON

- Målt ifølge EN 60745 er lydtrykknivået av dette verktøyet 58 dB(A) og lydstyrkenivået 78 dB(A) (standard deviasjon: 3 dB), og vibrasjonsnivået <math><2,5 \text{ m/s}^2</math> (vektorsum fra tre retninger; usikkerhet  $K = 1,5 \text{ m/s}^2$ )
- Det avgitte vibrasjonsnivået er blitt målt i samsvar med en standardisert test som er angitt i EN 60745; den kan brukes til å sammenligne et verktøy med et annet, og som et foreløpig overslag over eksponering for vibrasjoner ved bruk av verktøyet til de oppgavene som er nevnt
- bruk av verktøyet til andre oppgaver, eller med annet eller mangelfullt vedlikeholdt utstyr, kan gi en vesentlig **økning** av eksponeringsnivået
- tidsrommene når verktøyet er avslått eller når det går men ikke arbeider, kan gi en vesentlig **reduksjon** av eksponeringsnivået
- ! **beskytt deg selv mot virkningene av vibrasjoner ved å vedlikeholde verktøyet og utstyret, holde hendene varme og organisere arbeidsmåten din**

FIN

## Johdottomat pensas-/ruuhosaket

0750

## ESITTELY

- Tämä työkalu on suunniteltu ruohon, pensasaitojen ja pensaiden leikkaamiseen ja tarkoitettu ainoastaan kotikäyttöön
- Tätä työkalua ei ole tarkoitettu ammattikäyttöön
- Lue tämä ohjekirja huolella ennen käyttöä ja pidä se tallella tulevia tarpeita varten ③
- **Kiinnitä erityistä huomiota turvallisuutta koskeviin ohjeisiin ja varoituksiin; näiden laiminlyönti voi aiheuttaa vakavan vaurioitumisen**
- Varmista, että pakkaus sisältää kaikki osat, jotka näkyvät piirroksessa ②
- Jos osia puuttuu tai on vioittunut, ota yhteyttä jälleenmyyjään

## TEKNISET TIEDOT ①

## LAITTEEN OSAT ②

- A Akku
- B Laturi
- C Turvakytin
- D Kytin

- E Suojuksen vapautusnappi
- F Suojus
- G Ruuhosaksien terä
- H Pensassaksien terä
- J Ilmanvaihto-aukot
- K Säilytyskisko (ei ruuveja mukana)
- L Teränsuojukset (2)
- M Säilytyskoukku
- N Teränsäilytyskoukku

## TURVALLISUUS

### YLEISET SÄHKÖTYÖKALUJEN TURVALLISUUTEEN LIITTYVÄT VAROITUKSET

**VAROITUS** Lue kaikki tämän sähkötyökalun mukana toimitetut varoitukset, ohjeet, kuvat ja tekniset tiedot. Alla mainittujen ohjeiden noudattamisen laiminlyönti saattaa aiheuttaa sähköiskun, tulipalon ja/tai vakavan loukkaantumisen. **Säilytä kaikki turvallisuus- ja muut ohjeet tulevaisuutta varten.** Turvallisuusohjeissa käytetty käsite "sähkötyökalu" käsittää verkkokäyttöisiä sähkötyökaluja (verkkojohdolla) ja akkukäyttöisiä sähkötyökaluja (ilman verkkojohtoa).

#### 1) TYÖPAIKAN TURVALLISUUS

- a) **Pidä työskentelyalue puhtaana ja hyvin valaistuna.** Työpaikan epäjärjestys tai valaisemattomat työalueet voivat johtaa tapaturmiin.
- b) **Älä työskentele sähkötyökalulla räjähdysalttiissa ympäristössä, jossa on palavaa nestettä, kaasua tai pölyä.** Sähkötyökalu muodostaa kipinöitä, jotka saattavat syyttää pölyn tai höyryt.
- c) **Pidä lapset ja sivulliset loitolla sähkötyökalua käyttäessäsi.** Voit menettää laitteesi hallinnan, huomiosi suuntautuessa muualle.

#### 2) SÄHKÖTURVALLISUUS

- a) **Sähkötyökalun pistotulpan tulee sopia pistorasiaan.** Pistotulppaa ei saa muuttaa millään tavalla. Älä käytä mitään pistorasia-adaptoreita maadoitettujen sähkötyökalujen kanssa. Alkuperäisessä kunnossa olevat pistotulpat ja sopivat pistorasiat vähentävät sähköiskun vaaraa.
- b) **Vältä koskettamasta maadoitettuja pintoja, kuten putkia, pattereita, liesiä tai jääkaappeja.** Sähköiskun vaara kasvaa, jos kehosi on maadoitettu.
- c) **Älä aseta sähkötyökalua alttiiksi sateelle tai kosteudelle.** Veden tunkeutuminen sähkötyökalun sisään kasvattaa sähköiskun riskiä.
- d) **Älä käytä verkkojohtoa väärin. Älä käytä sitä sähkötyökalun kantamiseen, vetämiseen tai pistotulpan irrottamiseen pistorasiasta.** Pidä johto loitolla kuumuudesta, öljystä, terävistä reunoista ja liikkuvista osista. Vahingoittuneet tai sotkeutuneet johdot kasvattavat sähköiskun vaaraa.
- e) **Käyttäessäsi sähkötyökalua ulkona, käytä ainaoastan ulkokäyttöön soveltuvaa jatkojohtoa.** Ulkokäyttöön soveltuvan jatkojohdon käyttö pienentää sähköiskun vaaraa.
- f) **Jos sähkötyökalun käyttö kosteassa ympäristössä ei ole vältettävissä, tulee käyttää maavuotokatkaisijaa.** Maavuotokatkaisijan käyttö vähentää sähköiskun vaaraa.

#### 3) HENKILÖTURVALLISUUS

- a) **Ole valpas, kiinnitä huomiota työskentelyysi ja noudata tervettä järkeä sähkötyökalua käyttäessäsi. Älä käytä sähkötyökalua, jos olet väsynyt tai huumeiden, alkoholin tahi lääkkeiden vaikutuksen alaisena.** Hetken tarkkaamattomuus sähkötyökalua käytettäessä, saattaa johtaa vakavaan loukkaantumiseen.
  - b) **Käytä suojarusteita. Käytä aina suojalaseja.** Henkilökohtaisen suojaruustuksen käyttö, kuten pölynaamarin, luistamattomien turvakengien, suojakypärän tai kuulonsuojaimien, riippuen sähkötyökalun lajista ja käyttötavasta, vähentää loukaantumisriskiä.
  - c) **Vältä tahatonta käynnistämistä. Varmista, että sähkötyökalu on poiskytkettyä, ennen kuin liität sen sähköverkkoon ja/tai liität akun, otat sen käteen tai kannat sitä.** Jos kannat sähkötyökalua sormi käynnistyskytkimellä tai kytket sähkötyökalun pistotulpan pistorasiaan, käynnistyskytkimen ollessa käyntiasennossa, altistat itsesi onnettomuuksille.
  - d) **Poista kaikki säätötyökalut ja ruuvitalat, ennen kuin käynnistät sähkötyökalun.** Työkalu tai avain, joka sijaitsee laitteen pyörittävässä osassa, saattaa johtaa loukkaantumiseen.
  - e) **Älä yliarvioi itseäsi. Huolehdi aina tukevasta seisoma-asennosta ja tasapainosta.** Täten voit paremmin hallita sähkötyökalua odottamattomissa tilanteissa.
  - f) **Käytä tarkoitukseen soveltuvia vaatteita. Älä käytä löysiä työvaatteita tai koruja. Pidä hiukset ja vaatteet poissa liikkuvien osien ulottuvilta.** Väljät vaatteet, korut ja pitkät hiukset voivat takertua liikkuviin osiin.
  - g) **Jos pölynimu- ja keräilylaitteita voidaan asentaa, tulee sinun tarkistaa, että ne on liitetty ja että ne käytetään oikealla tavalla.** Pölynimulaitteiston käyttö vähentää pölyn aiheuttamia vaaroja.
  - h) **Työskentele keskiytneesti ja noudata aina turvallisuusmääräyksiä.** etkellinenkin huolimattomuus voi aiheuttaa vakavia vammoja.
- #### 4) SÄHKÖTYÖKALUJEN KÄYTTÖ JA HOITO
- a) **Älä ylikuormita laitetta. Käytä kyseiseen työhön tarkoitettua sähkötyökalua.** Sopivaa sähkötyökalua käyttäen työskentelet paremmin ja varmemmin tehoalueella, jolle sähkötyökalu on tarkoitettu.
  - b) **Älä käytä sähkötyökalua, jota ei voida käynnistää ja pysäyttää käynnistyskytkimestä.** Sähkötyökalu, jota ei enää voida käynnistää ja pysäyttää käynnistyskytkimellä, on vaarallinen ja se täytyy korjata.
  - c) **Irrota pistotulppa pistorasiasta ja/tai irrota akku (jos irrotettava) sähkötyökalusta, ennen kuin suoritat säätöjä, vaihdat tarvikkeita tai viet sähkötyökalun varastoon.** Nämä turvatoimenpiteet pienentävät sähkötyökalun tahattoman käynnistysriskin.
  - d) **Säilytä sähkötyökalut poissa lasten ulottuvilta, kun niitä ei käytetä. Älä anna sellaisten henkilöiden käyttää sähkötyökalua, jotka eivät tunne sitä tai jotka eivät ole lukeneet tätä käyttöohjetta.** Sähkötyökalut ovat vaarallisia, jos niitä käyttävät kokemattomat henkilöt.

- e) **Pidä sähkötyökalut ja tarvikkeet hyvässä kunnossa.** Tarkista, että liikkuvat osat toimivat moitteettomasti, eivätkä ole puristuksessa sekä, että siinä ei ole murtuneita tai vahingoittuneita osia, jotka saattaisivat vaikuttaa haitallisesti sähkötyökalun toimintaan. Anna korjauttaa mahdolliset viat ennen käyttöönottoa. Monen tapaturman syyt löytyvät huonosti huolletuista laitteista.
- f) **Pidä leikkausterät terävinä ja puhtaina.** Huolellisesti hoidetut leikkaustyökalut, joiden leikkausreunat ovat teräviä, eivät tartu helposti kiinni ja niitä on helpompi hallita.
- g) **Käytä sähkötyökaluja, tarvikkeita, vaihtotyökaluja jne. näiden ohjeiden mukaisesti. Ota tällöin huomioon työolosuhteet ja suoritettava toimenpide.** Sähkötyökalun käyttö muuhun kuin sille määrättyyn käyttöön, saattaa johtaa vaarallisiin tilanteisiin.
- h) **Pidä kahvat ja kädensijat kuivina ja puhtaina (öljytöminä ja rasvattomina).** Jos kahvat ja kädensijat ovat liukkaita, et pysty ylläpitävissä tilanteissa ohjaamaan ja hallitsemaan työkalua turvallisesti.

#### 5) AKKUKÄYTTÖISTEN SÄHKÖTYÖKALUJEN KÄYTTÖ JA HOITO

- a) **Lataa akku vain valmistajan määräämässä latauslaitteessa.** Latauslaite, joka soveltuu määrättyntyyppiselle akulle, saattaa muodostaa tulipalovaaran erilaista akkua ladattaessa.
- b) **Käytä sähkötyökalussa ainoastaan kyseiseen sähkötyökaluun tarkoitettua akkua.** Jonkun muun akun käyttö saattaa johtaa loukkaantumiseen ja tulipaloon.
- c) **Pidä irrallista akkua loitolla metalliesineistä, kuten paperiniittimistä, kolikoista, avaimista, nauloista, ruuveista tai muista pienistä metalliesineistä, jotka voivat oikosulkea akun koskettimet.** Akkukoskettimien välinen oikosulku saattaa aiheuttaa palovammoja tai johtaa tulipaloon.
- d) **Väärästä käytöstä johtuen saattaa akusta vuotaa nestettä, jota ei tule koskettaa. Jos nestettä vahingossa joutuu iholle, huuhtele kosketuskohta vedellä. Jos nestettä pääsee silmiin, tarvitaan tämän lisäksi lääkärin apua.** Akusta vuotava neste saattaa aiheuttaa ärsytystä ja palovammoja.
- e) **Älä käytä akkua tai työkalua, joka on vioittunut tai johon on tehty muutoksia.** Jos akut ovat vioittuneet tai niihin on tehty muutoksia, ne voivat toimia ennalta arvaamattomasti ja aiheuttaa tulipalon, räjähdyksen tai loukkaantumisvaaran.
- f) **Älä altista akkua tai työkalua tullelle tai äärimmäisille lämpötiloille.** Tullelle tai yli 130°C asteen lämpötilalle altistaminen saattaa aiheuttaa räjähdyksen.
- g) **Noudata latausohjeita ja lataa akku tai työkalu ohjeenmukaisen lämpötila-alueen rajoissa.** Lataaminen virheellisesti tai ohjeiden vastaisessa lämpötilassa saattaa vaurioittaa akkua ja lisätä palovaaraa.
- 6) HUOLTO
- a) **Anna koulutettujen ammattihenkilöiden korjata sähkötyökalusi ja hyväksy korjauksiin vain alkuperäisiä varaosia.** Täten varmistat, että sähkötyökalu säilyy turvallisena.

- b) **Älä missään tapauksessa yritä itse korjata vaurioituneita akkuja.** Akkuja saa korjata vain valmistaja tai valtuutettu huoltopiste.

#### ERITYISIÄ TURVAOHJEITA JOHDOTTOMIEN PENSAS-/RUOHOSAKSIEN KÄSITTELYYN

##### YLEISTÄ

- Käytä työkalua ainoastaan päivänvalossa tai riittävässä keinovalaisuksessa
- Irrota aina akku työkalusta
  - kun työkalu jää valvomatta
  - ennen tukoksen muodostaneen materiaalin poistamista
  - ennen työkalun tarkistamista, puhdistusta tai käyttöä
  - jos osut vieraaseen esineeseen
  - jos työkalu alkaa täristä normaalista poikkeavalla tavalla
- Älä leikkaa pensasaitoja niiden ollessa märkiä
- Pidä kädet ja jalat poissa leikkuuterän läheltä, etenkin työkalua käynnistäessäsi
- Älä koskaan käytä työkalua aivan lähellä ihmisiä (etenkään lapsia) ja eläimiä
- Käyttäjät vastaa tapaturmista tai vaaratilanteista, joita aiheutuu muille ihmisille tai heidän omaisuudelleen

##### ENNEN KÄYTTÖÄ

- Ennen työkalun käyttöä ensimmäistä kertaa on suositeltavaa tutustua käytännön toimia koskevaan informaatioon
- Tarkista aina, että syöttöjännite on sama kuin latauslaitteen nimiltaan osoittama jännite
- Tarkista työkalun toiminta aina ennen sen käyttöä ja mahdollisen vian löytyessä anna se välittömästi ammattitaitoisen henkilön korjattavaksi; älä koskaan itse avaa työkalua
- Tarkista ennen käyttöä leikkuualue huolellisesti ja poista vieraat esineet, jotka voisivat tarttua leikkuuteriin (esim. kivet, naulat, rautalangat, kasvien metallituet)

##### KÄYTÖN AIKANA

- Käytä suojakäsineitä, suojalasit, vartalonmukaista vaateetusta ja suojaa pitkät hiukset
- Käytä aina pitkiä housuja, pitkiä hihoja ja tukevia kenkiä työkalulla työskennellessäsi
- Seiso tukevassa asennossa työskennellessäsi (älä kurkota liian kauas, etenkaan käyttäessäsi portaita tai tikkaita)
- **Pidä kiinni sähkötyökalun eristetyistä tartuntapinnoista, koska leikkuuterät voivat osua piilossa oleviin johtoihin tai laitteen omaan johtoon** (jos leikkuuterät osuvat jännitteeseen johtoon, sähkötyökalun paljaisiin metalliosiin voi tulla jännitettyä ja laitteen käyttäjä voi saada sähköiskun)
- **Pidä kaikki kehosi osat poissa leikkuuterien läheltä, äläkä irrota leikattua materiaalia tai pidä kiinni leikattavasta materiaalista terien liikkeessä, ja varmista, että katkaisin on off-asennossa irrottaessasi jumiin jäänyttä materiaalia** (huomion kääntäminen muualle työkalua käytettäessä voi johtaa vakavaan loukkaantumiseen)
- **Pidä (jatko)johto poissa leikkuualueelta** (laitteen käytön aikana johto voi peittyä pensaanksiin ja terät voivat vahingossa katkaista sen)
- Varmista aina, ettei tuuletusaukoissa ole roskaa

- Jos huomaat sähköisen tai mekaanisen vian, sammuta kone heti tai irrota latauslaite ajaksi pistorasiasta

## KÄYTÖN JÄLKEEN

- **Kanna työkalua kahvasta leikkuuterät pysäytettyinä, ja kun kuljetat tai säilytät työkalua, aseta aina teränsuojaus paikalleen** (työkalun asianmukainen käsittely pienentää leikkuuteristä aiheutuvaa mahdollista loukkaantumiseriskiä)

## LATAAMINEN/AKKU

- **Lapset 8-vuotiaat ja sitä vanhemmat ja henkilöt, jotka rajoitteisten fyysisten, aistillisten tai henkisten kykyjensä, kokemattomuutensa tai tietämättömyytensä takia eivät turvallisesti voi käyttää latauslaitetta, eivät saa käyttä sitä ilman vastuullisen henkilön valvontaa tai neuvontaa** (muutoin syntyy virheellisen käytön ja onnettomuuksien vaara)
- **Pidä lapsia silmällä** (täten varmistat, että lapset eivät leiki latauslaitteen kanssa)
- **Lapset eivät saa puhdistaa tai huoltaa latauslaitetta ilman valvontaa**

- Käytä vain tämän työkalun kanssa SKIL-latauslaitetta 2610395914 ja SKIL-akku(t) 2610Z00533
- Lataa akku vain koneen mukana toimitetulla latauslaitteella
- Älä koske latauslaitteessa olevia releitä
- Älä lataa akkua kosteissa tai märissä olosuhteissa
- Kun lataat akun, aseta latauslaite tasaiselle, syyttömättömälle alustalle pois tulenarkojen aineiden lähetyviltä
- Suojele koneettasi/latauslaitetta/akkua sateelta
- Älä käytä vahingoittunutta latauslaitetta; vaan toimita se SKIL-keskushuoltoon tarkastettavaksi
- Älä käytä latauslaitetta, kun johto tai pistoke on vioittunut; johto ja pistoke olisi heti vaihdettava SKIL-keskushuollossa
- Älä käytä vahingoittunutta akkua, vaan vaihda se välittömästi
- Älä pura itse latauslaitetta tai akkua
- Älä lataa ladattavaksi soveltumattomia akkuja tällä laturilla
- Sallittu ympäristön lämpötila (työkalu/latauslaite/akku)
  - ladattaessa 0...+45°C
  - käytössä -20...+50°C
  - varastoinnissa -20...+50°C

## TYÖKALUN/LATURIN/AKUN SYMBOLIEN SELITYKSET

- ③ Lue käyttöohjeet ennen käyttöä
- ④ Suojele koneettasi/latauslaitetta/akkua sateelta
- ⑤ **Varoitus!** Kun työkalusta on katkaistu virta, terä liikkuu vielä muutaman sekunnin ajan
- ⑥ **Huomioi lentävistä roskista johtuva loukkaantumiseriski** (pidä sivulliset turvallisen matkan päässä työskentelyalueelta)
- ⑦ Käytä laturia vain sisätiloissa
- ⑧ Kaksoiseristys (ei tarvita maajohtoa)
- ⑨ Turvallinen eristävä muuntaja (virtalähde on sähköisesti erillään muuntajan ulostulosta)
- ⑩ Automaattinen sammutus, kun laturi lämpenee liikaa (lämpösuojake laukeaa eikä laturia voi käyttää)
- ⑪ Latauskytkennän väärä napaisuus voi aiheuttaa vaaran (lataa akku ainoastaan mukana tulevalla laturilla)
- ⑫ Älä hävitä sähkötyökalua ja paristoja tavallisen kotitalousjätteen mukana
- ⑬ NiMH-tekniologialla aikaansaadaan enemmän energiaa ympäristöä vähemmän saastuttavalla tavalla

## KÄYTTÖ

- Akun lataus ⑭
  - uusien koneiden akku ei ole ladattu
  - ! **irrota akku A latauslaitteesta B sen jälkeen kun lataus on valmis pidentääksesi akun käyttöikä**
- TÄRKEÄÄ HUOMIOITAVAA:
  - 3 tunnin kuluttua lataus päättyy ja akkua voidaan käyttää, **vaikka punainen valo palaisikin vielä** (punaisen valon sammumiseen voi mennä enemmän kuin 3 tuntia)
  - lataamisen aikana akku voi tuntua lämpimältä, kun sitä kosketellaan; tämä on normaalia eikä merkki mistään ongelmasta
  - varmista, että akku on puhdas ja kuiva, ennen kuin asetat sen latauslaitteeseen
  - älä lataa alle 0 °C:n tai yli 45 °C:n lämpötiloissa; akun ja latauslaite vaurioituvat siitä
  - älä irrota akkua koneen käydessä
  - ! **uusi tai kauan käyttämättä ollut akku saavuttaa täyden tehosa vasta n. 5 lataus-purkausjakson jälkeen**
  - älä lataa akkua uudelleen muutaman minuutin käytön jälkeen; tämä saattaa vähentää käyttöikää ja akun tehoa
  - jos on odotettavissa, että työkalua ei käytetä pitkään aikaan, on parasta irrottaa latauslaite virtalähteestä
- On/off turvakytin ⑮
  - Estää työkalun kytkemisen päälle vahingossa
  - kytke työkalu päälle painamalla ensin turvakytintä C ② ja vetämällä sitten käyttökytkintä D ②
  - sammuta työkalusta vapauttamalla kytkimestä D
  - siirrä työkalu pois leikkuaalueelta ennen virran katkaisemista
  - ! **kun työkalusta on katkaistu virta, terä liikkuu vielä muutaman sekunnin ajan**
- Jyrsinterän vaihto ⑯
  - ! **irrota akku työkalusta**
  - ! **käytä suojahanskoja**
  - käännä kone ylösalaisin
  - paina vapautusnappia E

- siirrä suojusta F suojukseen painetun nuoleen suuntaan ja nosta se irti kotelosta
- ! **ole varovainen suojusta nostaussasi; sillä etenkin pensassaksien terä voi pudota odottamatta**
- nosta terä G tai H irti ja asenna tarvittava terä kuten kuvassa
- aseta suojus F taakse ja liikuta sitä terää kohti, kunnes se lukittuu paikalleen
- Koneen pitäminen ja ohjaaminen
- ! **pidä työkalusta kiinni aina työskentelyn aikana harmaan värisestä kädensija(oista) 17**
- säilytä tukeva työasento
- pidä toinen kätesi poissa leikkuuterien luota
- Pensasaitojen leikkaaminen 18
- leikkaa ensin pensasaidan sivut (alhaalta lähtien), sitten yläreuna
- leikkaa pensasaidan sivu siten, että aita on hieman kapeampi ylhäältä
- käytä paksumpien oksien leikkaamiseen käsisahaä tai oksasaksia
- pensassaksien terää H ja ruohosaksien terää G voi käyttää pensasaitojen leikkaamiseen
- Ruohon ja pensaiden leikkaaminen 19
- kun leikkaat pitkää ruohoa, työskentele vaihteittain ylhäältä lähtien ja leikkaa vähän kerrallaan
- optimaalisiin leikkaustuloksiin pääset leikkaamalla ainoastaan kuivaa ruohoa
- pidä työkalu erillään kiinteistä esineistä suojataksesi leikkuuteriä liialliselta kulumiselta
- ruohosaksien terää G voi käyttää myös pensaiden leikkaamiseen

## VINKKEJÄ

- Pensasaidan leikkaaminen tasaisen korkeaksi
  - kiinnitä naru pensasaidan koko pituudelle halutulle korkeudelle
  - leikkaa pensasaita juuri tämän naran yläpuolelta
- Suositeltavat leikkuaajat (Länsi-Eurooppa)
  - leikkaa lehensä pudottavat pensasaidat kesä- ja lokakuussa
  - leikkaa ikivihreät pensasaidat huhti- ja elokuussa
  - leikkaa havupuut ja muut nopeasti kasvavat pensaat 6 viikon välein toukokuusta lokakuuhun

## HOITO / HUOLTO

- Tätä työkalua ei ole tarkoitettu ammattikäyttöön
- Pidä työkalu, laturi ja leikkuuterät puhtaina
- ! **irrota latauslaitte aina puhdistuksen ajaksi pistorasiasista**
- ! **poista akku aina ennen puhdistamista**
- puhdista työkalu kostealla liinalla (älä käytä puhdistusaineita tai liuottimia)
- puhdista tuuletusraot J 2 säännöllisesti harjalla tai paineilmalla
- puhdista leikkuuterät aina huolellisesti ja voitele ne kevyesti käytön jälkeen
- ! **käytä käsinettä käsitellessäsi tai puhdistaussasi leikkuuteriä**
- Tarkista säännöllisin väliajoin leikkuuterien kunto ja terän pulttien kireys

- Tarkista laite säännöllisin väliajoin kuluneiden tai vaurioituneiden osien varalta ja korjauta/vaihdata ne tarvittaessa
- Leikkuuterien teroittaminen
- ! **irrota akku työkalusta**
- irrota leikkuuterät työkalusta ennen teroitusta
- teroita leikkuuterät pienellä ja sileällä viillalla, jos kiinteä esine on vaurioittanut niitä
- suosittelemme kuitenkin terien viemistä teroitettaviksi asiantuntijalle
- voitele leikkuuterät teroituksen jälkeen
- Säilytys 20
- säilytä työkalu **sisätiloissa** kuivassa ja lukitussa paikassa lasten ulottumattomissa
- kiinnitä säilytyskisko K tukevasti seinälle 4 ruuvilla (**eivät mukana**) vaakasuoraan asentoon
- käytä teränsuojuksia L 2 säilyttäessäsi työkalua
- voitele leikkuuterät ennen työkalun siirtämistä varastoon
- Jos sähkötyökalussa/latauslaitteessa, huolellisesta valmistuksesta ja koestusmenettelystä huolimatta esiintyy vikaa, tulee korjaus antaa SKIL sopimushuollon tehtäväksi
  - toimita työkalu tai latauslaitte sitä osiin **purkamatta** lähimpään SKIL-huoltoon (osoitteet ja työkalun huoltokaava ovat tarjolla web-osoitteessa [www.skil.com](http://www.skil.com)) ostotodiste mukaan liitettynä
  - jos laturi on viallinen, lähetä **sekä laturi että akku** jälleenmyyjälle tai SKIL-huoltopisteeseen

## VIANMÄÄRITYS

- Seuraavassa luetellaan ongelmien oireita, mahdollisia syitä ja korjaustoimia (jos ongelma ei selviä ja korjaannu näiden avulla, ota yhteyttä jälleenmyyjään tai huoltoliikkeeseen)
- ! **sammuta työkalu ja irrota akku ennen ongelman tutkimista**
- ★ Työkalu toimii katkonaisesti
  - sisäiset johdot viallisia -> ota yhteyttä jälleenmyyjään/huoltoliikkeeseen
  - virtakatkaisin viallinen -> ota yhteyttä jälleenmyyjään/huoltoliikkeeseen
- ★ Moottori käy, mutta terät eivät liiku
  - sisäinen vika -> ota yhteyttä jälleenmyyjään/huoltoliikkeeseen
- ★ Leikkuuterät kuumat
  - leikkuuterät tylsät -> teroituta terät
  - leikkuuterissä on lommoja -> tarkistuta terät
  - liikaa kitkaa voiteluaineen puutteen vuoksi -> voitele terät

## YMPÄRISTÖNSUOJELU

- **Älä hävitä sähkötyökalua, paristoja, tarvikkeita tai pakkausta tavallisen kotitalousjätteen mukana** (koskee vain EU-maita)
  - vanhoja sähkö- ja elektroniikkalaitteita koskevan EU-direktiivin 2012/19/ETY ja sen maakohtaisten sovellusten mukaisesti käytetyt sähkötyökalut on toimitettava ongelmajätteen keräyspisteeseen ja ohjattava ympäristöystävälliseen kierrätykseen
  - symboli 12 muistuttaa tästä, kun käytöstä poisto tulee ajankohtaiseksi

- Nikkelimetallihydridi-akkuja ei saa jättää luontoon eikä heittää pois normaalin kotitalousjätteen tapaan (symboli ②) muistuttaa tästä, kun käytöstä poisto tulee ajankohtaiseksi)
- ! **poistaessasi akun käytöstä peitä plus- ja miinusnapa sähköteipillä oikosulun estämiseksi**
- heitä akut hyväksytyyn akkujen keräyspaikkaan
- ! **akut räjähtävät, jos ne hävitetään polttamalla, joten älä missään tapauksessa polta niitä**

## MELU / TÄRINÄ

- Mitattuna EN 60745 mukaan työkalun melutaso on 58 dB(A) ja yleensä työkalun äänen voimakkuus on 78 dB(A) (keskihajonta: 3 dB), ja tärinän voimakkuus  $<2,5 \text{ m/s}^2$  (kolmen suunnan vektorisumma; epävarmuus  $K = 1,5 \text{ m/s}^2$ )
- Tärinäsaiteilytaso on mitattu standardin EN 60745 mukaisen standarditestin mukaisesti; sitä voidaan käyttää verrattaessa yhtä laitetta toiseen sekä alustavana tärinälle altistumisen arviona käytettäessä laitetta manituissa käyttötarkoituksissa
  - laitteen käyttö eri käyttötarkoituksiin tai erilaisten tai huonosti ylläpidettyjen lisälaitteiden kanssa voi **lisätä** merkittävästi altistumistasoa
  - laitteen ollessa sammuksissa tai kun se on käynnissä, mutta sillä ei tehdä työtä, altistumistaso voi olla huomattavasti **pienempi**
- ! **suojaudu tärinän vaikutuksilta ylläpitämällä laite ja sen lisävarusteet, pitämällä kädet lämpiminä ja järjestämällä työmenetelmät**

E

## Cizalla inalámbrica para hierba y arbustos

0750

## INTRODUCCIÓN

- Esta herramienta se ha diseñado para recortar hierba, arbustos y setos, y está concebida exclusivamente para uso doméstico
- Esta herramienta no está concebida para uso profesional
- Lea este manual de instrucciones cuidadosamente antes de utilizarlo y guárdelo para consultas futuras ③
- **Preste especialmente atención a las instrucciones y advertencias de seguridad; en caso contrario pueden ocurrir graves lesiones**
- Compruebe que el paquete contiene todas las piezas según se ilustra en la figura ②
- Cuando falten piezas o se dañan, póngase en contacto con su distribuidor

## DATOS TÉCNICOS ①

### ELEMENTOS DE LA HERRAMIENTA ②

- A Batería
- B Cargador
- C Interruptor de seguridad
- D Interruptor de gatillo
- E Botón de apertura de cubierta

- F Cubierta de protección
- G Cizalla para hierba
- H Cizalla para arbustos
- J Ranuras de ventilación
- K Carril de almacenamiento (tornillos no suministrados)
- L Protecciones de hoja (2)
- M Gancho de almacenamiento
- N Gancho para almacenamiento de hojas

## SEGURIDAD

### ADVERTENCIAS DE PELIGRO GENERALES PARA HERRAMIENTAS ELÉCTRICAS

**⚠ ADVERTENCIA** Lea íntegramente las advertencias de peligro, las instrucciones, las ilustraciones y las especificaciones entregadas con esta herramienta eléctrica. En caso de no atenderse a las instrucciones siguientes, ello puede ocasionar una descarga eléctrica, un incendio y/o una lesión grave. **Guardar todas las advertencias de peligro e instrucciones para futuras consultas.** El término "herramienta eléctrica" empleado en las siguientes advertencias de peligro se refiere a herramientas eléctricas de conexión a la red (con cable de red) y a herramientas eléctricas accionadas por acumulador (o sea, sin cable de red).

#### 1) SEGURIDAD DEL PUESTO DE TRABAJO

- a) **Mantenga limpia y bien iluminada su área de trabajo.**  
El desorden o una iluminación deficiente en las áreas de trabajo pueden provocar accidentes.
- b) **No utilice la herramienta eléctrica en un entorno con peligro de explosión, en el que se encuentren combustibles líquidos, gases o material en polvo.** Las herramientas eléctricas producen chispas que pueden llegar a inflamar los materiales en polvo o vapores.
- c) **Mantenga alejados a los niños y otras personas de su área de trabajo al emplear la herramienta eléctrica.** Una distracción le puede hacer perder el control sobre la herramienta.

#### 2) SEGURIDAD ELÉCTRICA

- a) **El enchufe de la herramienta eléctrica debe corresponder a la toma de corriente utilizada. No es admisible modificar el enchufe en forma alguna. No emplear adaptadores en herramientas eléctricas dotadas con una toma de tierra.** Los enchufes sin modificar adecuados a las respectivas tomas de corriente reducen el riesgo de una descarga eléctrica.
- b) **Evite que su cuerpo toque partes conectadas a tierra como tuberías, radiadores, cocinas y refrigeradores.** El riesgo a quedar expuesto a una descarga eléctrica es mayor si su cuerpo tiene contacto con tomas de tierra.
- c) **No exponga las herramientas eléctricas a la lluvia o a condiciones de humedad.** Existe el peligro de recibir una descarga eléctrica si penetran líquidos en la herramienta eléctrica.
- d) **No utilice el cable de red para transportar o colgar la herramienta eléctrica, ni tire de él para sacar el enchufe de la toma de corriente. Mantenga el cable de red alejado del calor, aceite, esquinas cortantes o piezas móviles.** Los cables de red dañados o enredados pueden provocar una descarga eléctrica.



- e) **Al trabajar con la herramienta eléctrica en la intemperie utilice solamente cables de prolongación homologados para su uso en exteriores.** La utilización de un cable de prolongación adecuado para su uso en exteriores reduce el riesgo de una descarga eléctrica.
- f) **Si el funcionamiento de una herramienta eléctrica en un lugar húmedo fuese inevitable, utilice un cortacircuito de fuga a tierra.** El uso de un cortacircuito de fuga a tierra reduce el riesgo de descarga eléctrica.
- 3) SEGURIDAD DE PERSONAS**
- a) **Esté atento y emplee la herramienta eléctrica con prudencia. No utilice la herramienta eléctrica si estuviese cansado, ni bajo los efectos de alcohol, drogas o medicamentos.** El no estar atento durante el uso de una herramienta eléctrica puede provocar serias lesiones.
- b) **Utilice un equipo de protección personal y en todo caso unas gafas de protección.** El riesgo a lesionarse se reduce considerablemente si, dependiendo del tipo y la aplicación de la herramienta eléctrica empleada, se utiliza un equipo de protección adecuado como una mascarilla antipolvo, zapatos de seguridad con suela antideslizante, casco, o protectores auditivos.
- c) **Evite una puesta en marcha fortuita. Asegurarse de que la herramienta eléctrica esté desconectada antes de conectarla a la toma de corriente y/o al montar el acumulador, al recogerla, y al transportarla.** Si transporta la herramienta eléctrica sujetándola por el interruptor de conexión/desconexión, o si introduce el enchufe en la toma de corriente con la herramienta eléctrica conectada, ello puede dar lugar a un accidente.
- d) **Retire las herramientas de ajuste o llaves fijas antes de conectar la herramienta eléctrica.** Una herramienta o llave colocada en una pieza rotativa puede producir lesiones graves al accionar la herramienta eléctrica.
- e) **Sea precavido. Trabaje sobre una base firme y mantenga el equilibrio en todo momento.** Ello le permitirá controlar mejor la herramienta eléctrica en caso de presentarse una situación inesperada.
- f) **Lleve puesta una vestimenta de trabajo adecuada. No utilice vestimenta amplia ni joyas. Mantenga su pelo y vestimenta alejados de las piezas móviles.** La vestimenta suelta, las joyas y el pelo largo se pueden enganchar con las piezas en movimiento.
- g) **Siempre que sea posible utilizar equipos de aspiración o captación de polvo, asegúrese que éstos estén montados y que sean utilizados correctamente.** El empleo de estos equipos reduce los riesgos derivados del polvo.
- h) **No permita que la familiaridad ganada por el uso frecuente de la herramienta eléctrica lo deje creerse seguro e ignorar las normas de seguridad.** Una acción negligente puede causar lesiones graves en una fracción de segundo.
- 4) CUIDADO Y UTILIZACIÓN DE HERRAMIENTAS ELÉCTRICAS**
- a) **No sobrecargue la herramienta eléctrica. Use la herramienta eléctrica prevista para el trabajo a realizar.** Con la herramienta eléctrica adecuada podrá trabajar mejor y con mayor seguridad dentro del margen de potencia indicado.
- b) **No utilice herramientas eléctricas con un interruptor defectuoso.** Las herramientas eléctricas que no se puedan conectar o desconectar son peligrosas y deben repararse.
- c) **Saque el enchufe de la red y/o retire el acumulador desmontable de la herramienta eléctrica, antes de realizar un ajuste, cambiar de accesorio o al guardar la herramienta eléctrica.** Esta medida preventiva reduce el riesgo de conectar accidentalmente la herramienta eléctrica.
- d) **Guarde las herramientas eléctricas fuera del alcance de los niños y de las personas que no estén familiarizadas con su uso.** Las herramientas eléctricas utilizadas por personas inexpertas son peligrosas.
- e) **Cuide la herramienta eléctrica y los accesorios con esmero. Controle si funcionan correctamente, sin atascarse, las partes móviles de la herramienta eléctrica, y si existen partes rotas o deterioradas que pudieran afectar al funcionamiento de la herramienta eléctrica. Si la herramienta eléctrica estuviese defectuosa haga repararla antes de volver a utilizarla.** Muchos de los accidentes se deben a herramientas eléctricas con un mantenimiento deficiente.
- f) **Mantenga los útiles limpios y afilados.** Los útiles mantenidos correctamente se dejan guiar y controlar mejor.
- g) **Utilice herramientas eléctricas, accesorios, útiles, etc. de acuerdo con estas instrucciones, teniendo en cuenta las condiciones de trabajo y la tarea a realizar.** El uso de herramientas eléctricas para trabajos diferentes de aquellos para los que han sido concebidas puede resultar peligroso.
- h) **Mantenga las empuñaduras y las superficies de las empuñaduras secas, limpias y libres de aceite y grasa.** Las empuñaduras y las superficies de las empuñaduras resbaladizas no permiten un manejo y control seguro de la herramienta eléctrica en situaciones imprevistas.
- 5) CUIDADO Y UTILIZACIÓN DE HERRAMIENTAS ACCIONADAS POR ACUMULADOR**
- a) **Cargue los acumuladores únicamente con los cargadores recomendados por el fabricante.** Existe riesgo de incendio al intentar cargar acumuladores de un tipo diferente al previsto para el cargador.
- b) **Emplee únicamente los acumuladores previstos para la herramienta eléctrica.** El uso de otro tipo de acumuladores puede provocar daños e incluso un incendio.
- c) **Si no utiliza el acumulador, guárdelo separado de clips, monedas, llaves, clavos, tornillos o demás objetos metálicos que pudieran puentear sus contactos.** El cortocircuito de los contactos del acumulador puede causar quemaduras o un incendio.
- d) **La utilización inadecuada del acumulador puede provocar fugas de líquido. Evite el contacto con él. En caso de un contacto accidental enjuagar el área afectada con abundante agua. En caso de un contacto con los ojos recurra además inmediatamente a un médico.** El líquido del acumulador puede irritar la piel o producir quemaduras.
- e) **No emplee acumuladores o útiles dañados o modificados.** Los acumuladores dañados o modificados

pueden comportarse en forma imprevisible y producir un fuego, explosión o peligro de lesión.

- f) **No exponga un acumulador o una herramienta eléctrica al fuego o a una temperatura demasiado alta.** La exposición al fuego o a temperatura sobre 130°C puede causar una explosión.
- g) **Siga todas las instrucciones para la carga y no cargue nunca el acumulador o la herramienta eléctrica a una temperatura fuera del margen correspondiente especificado en las instrucciones.** Una carga inadecuada o a temperaturas fuera del margen especificado puede dañar el acumulador y aumentar el riesgo de incendio.

#### 6) SERVICIO

- a) **Únicamente haga reparar su herramienta eléctrica por un profesional, empleando exclusivamente piezas de repuesto originales.** Solamente así se mantiene la seguridad de la herramienta eléctrica.
- b) **No repare los acumuladores dañados.** El entretenimiento de los acumuladores sólo debe ser realizado por el fabricante o un servicio técnico autorizado.

### INSTRUCCIONES DE SEGURIDAD ESPECÍFICAS PARA CIZALLAS INALÁMBRICAS PARA HIERBA Y ARBUSTOS

#### GENERAL

- Utilice la herramienta sólo con luz diurna o con una iluminación artificial adecuada
- Extraiga siempre la batería de la herramienta
  - cuando deje desatendida la herramienta
  - antes de retirar material atascado
  - antes de comprobar o limpiar la herramienta, o de trabajar en ella
  - después del lanzamiento de un objeto extraño
  - cuando la herramienta comienza a vibrar de modo anormal
- No recorte los setos si están mojados
- Mantenga manos y pies alejados de la hoja de corte, especialmente al encender la herramienta
- En ningún caso maneje la herramienta en la proximidad inmediata de personas (especialmente niños) o animales
- El usuario es responsable de los accidentes o riesgos que sufran otras personas o sus bienes

#### ANTES DEL USO

- Antes de utilizar la herramienta por primera vez, es recomendable saber cierta información práctica
- Compruebe siempre que la tensión de alimentación es la misma que la indicada en la placa de características del cargador
- Compruebe el funcionamiento de la herramienta cada vez que vaya a utilizarla; en el caso de que presentara algún defecto, llévelo a una persona cualificada para que lo repare; no abra nunca la herramienta
- Antes de su uso, inspeccione exhaustivamente el área de corte y retire todos los objetos extraños que pudieran estar enredados en las hojas de corte (como piedras, clavos, alambres, soportes metálicos de plantas)

#### DURANTE EL USO

- Llevar guantes protectores, gafas de protección, vestimenta ceñida al cuerpo y protección adecuada para pelo largo

- Siempre vista mangas y pantalones largos y lleve calzado resistente al manejar la herramienta
- Adopte una postura estable al trabajar (no se extralimite, especialmente al utilizar una banqueta o una escalera)
- **Sujete la herramienta exclusivamente por las superficies de agarre aisladas, ya que es posible que las hojas de corte entren en contacto con cables ocultos o con su propio cable de alimentación** (si las hojas de corte se ponen en contacto con un cable bajo tensión es posible que queden bajo tensión las partes metálicas de la herramienta, lo que podría ocasionar una descarga eléctrica al operario)
- **Mantenga todas las partes del cuerpo alejadas de las hojas de corte, no retire el material cortado ni sostenga el material a cortar cuando las hojas están en movimiento, y asegúrese de que el interruptor está en la posición de desactivación al limpiar el material atascado** (un momento de descuido cuando se está manejando la herramienta puede provocar lesiones personales graves)
- **Mantenga el cable (de extensión) alejado del área de corte** (durante la operación el cable puede quedar oculto entre arbustos y ser cortado accidentalmente por las hojas)
- Asegúrese siempre de que las aberturas de ventilación se mantienen libres de restos
- En caso de un mal funcionamiento eléctrico o mecánico se debe parar inmediatamente la herramienta o desenchufar el cargador de la red

#### DESPUÉS DEL USO

- **Transporte la herramienta por la empuñadura con las hojas de corte paradas y, al transportar o guardar la herramienta, monte siempre la cubierta de las hojas** (la manipulación adecuada de la herramienta reducirá la posibilidad de sufrir lesiones personales con las hojas de corte)

#### RECARGA/BATERÍAS

- **Este cargador puede ser utilizado por niños desde 8 años y por personas con limitadas capacidades físicas, sensoriales e intelectuales o con falta de experiencia y conocimientos siempre y cuando estén vigilados por una persona responsable de su seguridad o hayan sido instruidos en la utilización segura del cargador y entendido los peligros inherentes** (en caso contrario, existe el peligro de un manejo erróneo y lesiones)

## • Vigile a los niños (con ello se evita que los niños jueguen con el cargador)

## • Los niños no deberán realizar trabajos de limpieza ni de mantenimiento en el cargador sin la debida vigilancia

- Utilice solo el cargador 2610395914 de SKIL y la(s) batería(s) 2610Z00533 de SKIL con esta herramienta
- Recargue la batería únicamente con el cargador suministrado
- No toque los terminales del cargador
- No recargue la batería en entornos húmedos
- Cuando recargue la batería, sitúe el cargador sobre una superficie plana no inflamable y alejada de materiales combustibles
- No exponga la herramienta/cargador/batería a la lluvia
- No utilice el cargador si está dañado; llévalo a uno de los servicios técnicos autorizados de SKIL para hacer el examen de seguridad
- No utilice el cargador cuando el cable o la clavija estén dañados; el cable o la clavija deben cambiarse inmediatamente en uno de los servicios técnicos autorizados de SKIL
- Nunca utilice la batería estropeada; debe de ser cambiada inmediatamente
- No desarme el cargador o la batería
- No intente recargar las baterías no recargables con el cargador
- Temperatura ambiente permitida (herramienta/cargador/ batería):
  - durante la carga 0...+45°C
  - durante el servicio -20...+50°C
  - durante el almacenamiento -20...+50°C

## EXPLICACIÓN DE SÍMBOLOS DE HERRAMIENTA/ CARGADOR/BATERÍA

- ③ Lea el manual de instrucciones antes de utilizarla
- ④ No exponga la herramienta/cargador/batería a la lluvia
- ⑤ **Advertencia** Tras apagar la herramienta, la hoja continúa moviéndose durante unos segundos
- ⑥ **Preste atención al riesgo de lesiones provocadas por la proyección de desechos** (mantenga a los transeúntes a una distancia de seguridad respecto al área de trabajo)
- ⑦ Sólo utilice el cargador dentro de la casa
- ⑧ Doble aislamiento (no requiere cable de tierra)
- ⑨ Transformador de aislamiento contra fallos (se separa eléctricamente la fuente de alimentación de la salida del transformador)
- ⑩ Apagado automático cuando el cargador se calienta (se funde el fusible térmico y el cargador no se puede utilizar)
- ⑪ Una polaridad incorrecta en la conexión del cargador podría causar daños (sólo cargue la batería con el cargador suministrado)
- ⑫ No deseche las herramientas eléctricas y las pilas junto con los residuos domésticos
- ⑬ La tecnología NiMH proporciona más energía de una manera menos contaminante

## USO

- Recargue de la batería ⑭
  - la batería de herramientas nuevas no está completamente cargada
  - ! **retire la batería A del cargador B después de que se haya cumplido el tiempo de recarga; con ello se prolonga la vida útil de la batería**
- **IMPORTANTE:**
  - al cabo de 3 horas se ha finalizado la operación de recarga y la batería puede ser utilizada, **aunque la luz roja siga encendida** (la luz roja puede necesitar más de 3 horas para apagarse)
  - mientras esté cargando, el cargador y la batería pueden calentarse demasiado; esto es normal y no representa un problema
  - asegúrese de que la superficie exterior de la batería esté limpia y seca antes de insertarla en el cargador
  - no recargue las baterías a temperaturas por debajo de 0°C o por encima de 45°C; puede dañar seriamente la batería y el cargador
  - no desconecte la batería de la herramienta mientras ésta esté en marcha
  - ! **una batería nueva o que no haya sido usada durante largo tiempo alcanza su plena potencia después de aproximadamente 5 ciclos de carga/ descarga**
  - no recargue la batería repetidamente después del uso por algunos minutos; a consecuencia de esto se puede reducir la potencia de la batería
  - si usted prevee largos periodos de inactividad de la herramienta, sería conveniente desenchufar el cargador de la red
- Interruptor de encendido/apagado de seguridad ⑮ Impide que la herramienta se encienda accidentalmente
  - encienda la herramienta accionando el interruptor de seguridad C ② y luego el gatillo D ②
  - apague la herramienta soltando el gatillo D
  - aleje la herramienta del área de corte antes de apagarla
  - ! **tras apagar la herramienta, la hoja continúa moviéndose durante unos segundos**
- Cambio de hojas ⑯
  - ! **extraiga la batería de la herramienta**
  - ! **llevar guantes de protección**
  - volve la herramienta al revés
  - pulse el botón de liberación E
  - deslice la cubierta de protección F en la dirección indicada por la flecha impresa en la cubierta y elévela extrayéndola de la carcasa
  - ! **tenga cuidado al elevar la cubierta de protección; la hoja de cizalla para arbustos, en particular, puede caerse de forma inesperada**
  - extraiga la hoja G o H y monte la hoja requerida como se indica en la ilustración
  - sitúe la cubierta de protección F atrás y deslícela hacia la hoja hasta que queda acoplada
- Sujeción y manejo de la herramienta
  - ! **durante el trabajo, sujete siempre la herramienta por la(s) zona(s) de empuñadura de color gris ⑰**
  - mantenga una posición de trabajo estable
  - mantenga su otra mano alejada de las hojas de corte

- Recorte de setos <sup>18</sup>
  - corte en primer lugar los laterales del seto (desde la parte inferior hacia arriba), a continuación corte la parte superior
  - corte el lateral de un seto de modo que quede ligeramente más estrecho en la parte superior
  - utilice una sierra manual o una podadora para cortar las ramas más gruesas
  - tanto la cizalla para arbustos H como la cizalla para hierba G se pueden utilizar para el recorte de setos
- Recorte de hierba y arbustos <sup>19</sup>
  - al cortar hierba alta, trabaje por etapas desde la parte superior y proceda realizando pequeños cortes
  - para lograr unos resultados óptimos, corte exclusivamente hierba seca
  - mantenga la herramienta alejada de objetos sólidos para proteger las hojas de corte frente a un desgaste excesivo
  - la cizalla para hierba G también se puede utilizar para el recorte de arbustos

## CONSEJOS DE APLICACIÓN

- Para recortar un seto con un nivel de altura uniforme
  - fije una cuerda que recorra la longitud del seto a la altura deseada
  - recorte el seto justo por encima de esta cuerda
- Temporadas recomendadas para el corte/recorte (Europa Occidental)
  - recorte los setos de hoja caduca en junio y octubre
  - recorte los setos perennes en abril y agosto
  - recorte las coníferas y otros arbustos de crecimiento rápido cada 6 semanas a partir de mayo hasta octubre

## MANTENIMIENTO / SERVICIO

- Esta herramienta no está concebida para uso profesional
- Mantenga limpios el cargador, la herramienta y las hojas de corte
  - ! **antes de limpiar el cargador desenchufarlo de la red**
  - ! **retire siempre la pila antes de limpiar**
  - limpie la herramienta con un paño húmedo (no emplee productos de limpieza o disolventes)
  - limpie las ranuras de ventilación J <sup>2</sup> frecuentemente con una brocha o con aire comprimido
  - después de su uso, siempre limpie con cuidado las hojas de corte y lubríquelas ligeramente
  - ! **utilice guantes al manipular o limpiar las hojas de corte**
- Compruebe con regularidad el estado de las hojas de corte y el apriete de los pernos de las hojas
- Verifique con regularidad la ausencia de componentes desgastados o dañados y repárelos o sustitúyalos cuando sea necesario
- Afilado de las hojas de corte
  - ! **extraiga la batería de la herramienta**
  - extraiga las hojas de corte de la herramienta antes de su afilado
  - afile las hojas de corte con una lima pequeña y suave en caso de que un objeto sólido las haya dañado
  - sin embargo, le aconsejamos que las hojas sean afiladas por un especialista
  - lubrique las hojas de corte después del afilado

- Almacenamiento <sup>20</sup>
  - guarde la herramienta **dentro de la casa** en un lugar seco y cerrado con llave, lejos del alcance de los niños
  - instale en la pared el carril de almacenamiento K con 4 tornillos (**no suministrados**), bien sujeto y horizontalmente nivelado
  - utilice las protecciones de las hojas L <sup>2</sup> al guardar la herramienta
  - lubrique las hojas de corte antes de guardar la herramienta
- Si a pesar de los esmerados procesos de fabricación y control, la herramienta/el cargador llegase a averiarse, la reparación deberá encargarse a un servicio técnico autorizado para herramientas eléctricas SKIL
  - envíe la herramienta o el cargador **sin desmontar** junto con una prueba de su compra a su distribuidor o a la estación de servicio más cercana de SKIL (los nombres así como el despiece de piezas de la herramienta figuran en [www.skil.com](http://www.skil.com))
  - si el cargador está defectuoso, envíe **el cargador y la batería** a su distribuidor o a la estación de servicio de SKIL

## RESOLUCIÓN DE PROBLEMAS

- El siguiente listado indica síntomas de problemas, causas posibles y acciones correctoras (si no permite la identificación y la corrección del problema, póngase en contacto con su distribuidor o su centro de asistencia)
  - ! **apague la herramienta y quite la batería antes de investigar el problema**
- ★ La herramienta funciona de forma intermitente
  - cableado interno defectuoso -> póngase en contacto con distribuidor/centro de asistencia
  - interruptor de encendido/apagado defectuoso -> póngase en contacto con distribuidor/centro de asistencia
- ★ El motor funciona pero las hojas permanecen paradas
  - avería interna -> póngase en contacto con distribuidor/centro de asistencia
- ★ Hojas de corte calientes
  - hojas de corte desafiladas -> afile las hojas
  - hojas de corte melladas -> inspeccione las hojas de corte
  - fricción excesiva debido a la falta de lubricante -> lubrique las hojas

## AMBIENTE

- **No deseche las herramientas eléctricas, las pilas, los accesorios y embalajes junto con los residuos domésticos** (sólo para países de la Unión Europea)
  - de conformidad con la Directiva Europea 2012/19/CE sobre residuos de aparatos eléctricos y electrónicos y su aplicación de acuerdo con la legislación nacional, las herramientas eléctricas cuya vida útil haya llegado a su fin se deberán recoger por separado y trasladar a una planta de reciclaje que cumpla con las exigencias ecológicas
  - símbolo <sup>12</sup> llamará su atención en caso de necesidad de tirarlas
- La batería níquel metal hidruro debe de ser apartada del ambiente natural y no hay que considerarla como

despojo doméstico normal (símbolo ⑫ llamará su atención en caso de necesidad de tirarla)

**! es prioritario disponer de terminales protectores de baterías para evitar un corto circuito**

- deshágase de las pilas en un punto de recogida oficial de pilas

**! las baterías estallarán si se tiran al fuego, por ningún motivo caliente las baterías**

## RUIDOS / VIBRACIONES

- Medido según EN 60745 el nivel de la presión acústica de esta herramienta se eleva a 58 dB(A) y el nivel de la potencia acústica a 78 dB(A) (desviación estándar: 3 dB), y la vibración a  $<2,5 \text{ m/s}^2$  (suma vectorial de tres direcciones; incertidumbre  $K = 1,5 \text{ m/s}^2$ )
  - El nivel de emisión de vibraciones ha sido medido según una prueba estándar proporcionada en EN 60745; puede utilizarse para comparar una herramienta con otra y como valoración preliminar de la exposición a las vibraciones al utilizar la herramienta con las aplicaciones mencionadas
    - al utilizarla para distintas aplicaciones o con accesorios diferentes o con un mantenimiento deficiente, podría **aumentar** de forma notable el nivel de exposición
    - en las ocasiones en que se apaga la herramienta o cuando está funcionando pero no está realizando ningún trabajo, se podría **reducir** el nivel de exposición de forma importante
- ! protéjase contra los efectos de la vibración realizando el mantenimiento de la herramienta y sus accesorios, manteniendo sus manos calientes y organizando sus patrones de trabajo**



P

**Aparador de relva/arbustos sem fios**

**0750**

## INTRODUÇÃO

- Esta ferramenta foi concebida para aparar relva, sebes e arbustos e destina-se apenas a utilização doméstica
- Esta ferramenta não se destina a utilização profissional
- Leia este manual de instruções cuidadosamente antes de utilizar e guarde-o para futura referência ③
- **Dê especial atenção às instruções e avisos de segurança; a não observação das respectivas recomendações poderá resultar em lesões graves**
- Verifique se a embalagem contém todas as peças conforme apresentado no desenho ②
- Quando faltarem peças ou estiverem danificadas, contacte o revendedor

## DADOS TÉCNICOS ①

## ELEMENTOS DA FERRAMENTA ②

- A Bateria
- B Carregador
- C Interruptor de segurança
- D Gatilho
- E Botão de libertação da tampa
- F Tampa de protecção
- G Lâmina para aparar relva
- H Lâmina para aparar arbustos
- J Aberturas de ventilação
- K Calha de armazenamento (**parafusos não fornecidos**)
- L Guardas da lâmina (2)
- M Gancho de armazenamento
- N Gancho de arrumação da lamina

## SEGURANÇA

### INDICAÇÕES GERAIS DE SEGURANÇA PARA FERRAMENTAS ELÉTRICAS

**⚠ ATENÇÃO** Devem ser lidas todas as indicações de segurança, instruções, ilustrações e especificações desta ferramenta eléctrica. O desrespeito das instruções apresentadas abaixo pode causar choque eléctrico, incêndio e/ou graves lesões. **Guarde bem todas as advertências e instruções para futura referência.** O termo “ferramenta eléctrica” utilizado a seguir nas indicações de advertência, refere-se a ferramentas eléctricas operadas com corrente de rede (com cabo de rede) e a ferramentas eléctricas operadas com acumulador (sem cabo de rede).

#### 1) SEGURANÇA DA ÁREA DE TRABALHO

- a) **Mantenha a sua área de trabalho limpa e arrumada.** Desordem ou áreas de trabalho com fraca iluminação podem causar acidentes.
- b) **Não trabalhar com a ferramenta eléctrica em áreas com risco de explosão, nas quais se encontrem líquidos, gases ou pós inflamáveis.** Ferramentas eléctricas produzem faíscas que podem provocar a ignição de pó e vapores.
- c) **Mantenha crianças e outras pessoas afastadas da ferramenta eléctrica durante o trabalho com a ferramenta.** Distrações podem causar a falta de controle sobre o aparelho.

#### 2) SEGURANÇA ELÉTRICA

- a) **A ficha da ferramentas eléctricas devem caber na tomada. A ficha não deve ser modificada de modo algum. Não utilize quaisquer fichas de adaptação junto com ferramentas eléctricas ligadas à terra.** Fichas sem modificações e tomadas adequadas reduzem o risco de choques eléctricos.
- b) **Evite que o corpo entre em contacto com superfícies ligadas à terra, como por exemplo tubos, radiadores, fogões e geladeiras.** Há um risco elevado de choques eléctricos, caso o corpo for ligado à terra.
- c) **A ferramenta eléctrica não deve ser exposta à chuva nem humidade.** A penetração de água na ferramenta eléctrica aumenta o risco de choques eléctricos.
- d) **O cabo do aparelho não deve ser utilizado para o transporte, para pendurar o aparelho, nem para**

- puxar a ficha da tomada. Mantenha o cabo afastado de calor, óleo, cantos afiados ou partes em movimento do aparelho.** Cabos danificados ou torcidos aumentam o risco de choques elétricos.
- e) **Ao trabalhar com a ferramenta eléctrica ao ar livre, use um cabo de extensão apropriado para áreas externas.** O uso de um cabo apropriado para áreas externas reduz o risco de choques elétricos.
- f) **Se não for possível evitar o funcionamento da ferramenta eléctrica em áreas húmidas, deverá ser utilizado uma disjuntor de corrente de avaria.** A utilização de um disjuntor de corrente de avaria reduz o risco de um choque elétrico.
- 3) SEGURANÇA DE PESSOAS**
- a) **Esteja alerta, observe o que está a fazer, e tenha prudencia ao trabalhar com a a ferramenta eléctrica. Não use a ferramenta eléctrica se estiver fatigado ou sob a influência de drogas, álcool ou medicamentos.** Um momento de falta de atenção durante a operação da ferramenta eléctrica pode causar graves lesões.
- b) **Utilizar equipamento de protecção pessoal e sempre óculos de protecção.** A utilização de equipamento de protecção pessoal, como máscara de protecção contra pó, sapatos de segurança antiderrapantes, capacete de segurança ou protecção auricular, de acordo com o tipo e aplicação da ferramenta eléctrica, reduz o risco de lesões.
- c) **Evitar uma colocação em funcionamento involuntária. Assegure se de que a ferramenta eléctrica esteja desligada, antes de conectá-la à alimentação de rede e/ou ao acumulador, antes de levantá-la ou de transportá-la.** Se tiver o dedo no interruptor ao transportar a ferramenta eléctrica ou se o aparelho for conectado à alimentação de rede enquanto estiver ligado, poderão ocorrer acidentes.
- d) **Remover chaves de ajustes ou chaves de fenda, antes de ligar a ferramenta eléctrica.** Uma chave de fenda ou chave de ajuste que se encontre numa parte móvel do aparelho, pode levar a lesões.
- e) **Não se sobrestime. Mantenha uma posição firme e mantenha sempre o equilíbrio.** Desta forma poderá ser mais fácil controlar o aparelho em situações inesperadas.
- f) **Use roupa apropriada. Não use roupa larga ou jóias. Mantenha os cabelos e roupas afastados de partes em movimento.** Roupas largas, jóias ou cabelos longos podem ser agarradas por partes em movimento.
- g) **Se for prevista a montagem de dispositivos de aspiração de pó e de dispositivos de recolha, assegure-se de que estão conectados e que sejam utilizados de forma correcta.** A utilização de uma aspiração de pó pode reduzir o perigo devido ao pó.
- h) **Não deixe que a familiaridade resultante de uma utilização frequente de ferramentas permita que você se torne complacente e ignore os princípios de segurança da ferramenta.** Uma ação descuidada pode causar ferimentos graves numa fração de segundo.
- 4) USO E TRATAMENTO DE FERRAMENTAS ELÉTRICAS**
- a) **Não sobrecarregue a ferramenta eléctrica. Use para o seu trabalho a ferramenta eléctrica correcta. A**
- ferramenta correcta realizará o trabalho de forma melhor e mais segura dentro da faixa de potência indicada.
- b) **Não utilize a ferramenta eléctrica se o interruptor não puder ser ligado nem desligado.** Qualquer ferramenta eléctrica que não possa ser controlada através do interruptor de ligar-desligar, é perigosa e deve ser reparada.
- c) **Puxar a ficha da tomada e/ou remover o acumulador, se amovível, antes de executar ajustes na ferramenta, de substituir acessórios ou de guardar a ferramenta.** Esta medida de segurança evita que a ferramenta eléctrica seja ligada acidentalmente.
- d) **Guarde ferramentas eléctricas que não estiverem sendo utilizadas, for a do alcance de crianças. Não permita que o aparelho seja utilizado por pessoas não familiarizadas com o mesmo ou que não tenham lido estas instruções.** Ferramentas eléctricas são perigosas nas mãos de pessoas sem treinamento.
- e) **Trate a ferramenta eléctrica e os acessórios com cuidado. Verifique se as partes móveis do aparelho funcionam perfeitamente e não emperram, se há peças quebradas ou danificadas, que possam influenciar o funcionamento do aparelho. Peças danificadas devem ser reparadas antes da utilização do aparelho.** Muitos acidentes tem como causa uma manutenção insuficiente das ferramentas eléctricas.
- f) **Mantenha as ferramentas de corte sempre afiadas e limpas.** Ferramentas de cortes devidamente tratadas, com cantos afiados travam com menos frequência e podem ser controladas com maior facilidade.
- g) **Use a ferramenta eléctrica, os acessórios os bits da ferramenta etc., de acordo com estas instruções. Considere também as condições de trabalho e o trabalho a ser efectuado.** A utilização da ferramenta eléctrica para outros fins que os previstos, pode resultar em situações perigosas.
- h) **Mantenha os punhos e as superfícies de agarrar secas, limpas e livres de óleo e massa consistente.** Punhos e superfícies de agarrar escorregadias não permitem o manuseio e controle seguros da ferramenta em situações inesperadas.
- 5) USO E TRATAMENTO DE APARELHOS COM ACUMULADOR**
- a) **Apenas deverá carregar em carregadores, acumuladores recomendados pelo fabricante.** Um carregador que é apropriado para um tipo de acumulador, pode causar um incêndio se se for utilizado para carregar outros acumuladores.
- b) **Apenas utilize nas ferramentas eléctricas os acumuladores previstos.** A utilização de outros acumuladores pode levar a lesões e riscos de incêndio.
- c) **Quando o acumulador não estiver em uso, mantenha-o afastado de outros objectos de metal, como por exemplo agrafos, moedas, chaves, pregos, parafusos, ou outros pequenos objectos metálicos que possam ligar em ponte os contactos.** Um curto circuito entre os contactos do acumulador pode causar queimaduras ou incêndio.
- d) **Aplicações inadequadas podem provocar fugas do líquido do acumulador. Evite o contacto com este líquido. No caso de um contacto acidental, lave**

**imediatamente com água fresca. Se o líquido entrar em contacto com os olhos, procure um auxílio médico.** O líquido que escapa do acumulador pode levar a irritações ou queimaduras da pele.

- e) **Não use um acumulador ou uma ferramenta danificada ou modificada.** Os acumuladores danificados ou modificados exibem um comportamento imprevisível podendo causar incêndio, explosão ou risco de lesão.
- f) **Não exponha o acumulador ou a ferramenta ao fogo ou temperatura excessiva.** Exposição ao fogo ou a uma temperatura acima de 130°C pode causar explosão.
- g) **Siga todas as instruções de carregamento e não carregue o acumulador ou a ferramenta fora da faixa de temperatura especificada no manual de instruções.** Carregar indevidamente ou em temperaturas fora da faixa especificada pode danificar o acumulador e aumentar o risco de incêndio.

## 6) SERVIÇO

- a) **A sua ferramenta eléctrica só deve ser reparada por pessoal qualificado e só devem ser colocadas peças sobressalentes originais.** Desta forma é assegurada a segurança da ferramenta eléctrica.
- b) **Nunca tente reparar acumuladores danificados.** A reparação de acumuladores deve ser realizada apenas pelo fabricante ou agentes de assistência autorizados.

## INSTRUÇÕES DE SEGURANÇA ESPECÍFICAS PARA APARADORES DE RELVA/ARBUSTOS SEM FIOS

### GENERAL

- Utilize a ferramenta apenas de dia ou com a iluminação artificial adequada
- Retire sempre a bateria da ferramenta
  - quando deixar a ferramenta sem vigilância
  - antes de retirar material encravado
  - antes de verificar, limpar ou trabalhar na ferramenta
  - depois de bater num objecto estranho
  - sempre que a ferramenta começar a vibrar anormalmente
- Não apare sebes quando estiverem molhadas
- Mantenha as mãos e os pés afastados da lâmina de corte, em especial, quando liga a ferramenta
- Nunca utilize a ferramenta junto a pessoas (em especial, crianças) e animais
- O utilizador é responsável pelos acidentes ou perigos que ocorram com outras pessoas ou a sua propriedade

### ANTES DA UTILIZAÇÃO

- Recomenda-se que, antes de usar a ferramenta pela primeira vez, o utilizador receba informação prática
- Certifique-se sempre de que a tensão de alimentação está de acordo com a tensão indicada na placa de identificação do carregador
- Verifique o funcionamento da ferramenta antes de cada utilização e, em caso de avaria, leve-a a uma pessoa qualificada para reparação; nunca abra você mesmo a ferramenta
- Antes de utilizar, inspeccione cuidadosamente a área de corte e retire todos os objectos estranhos que possam estar emaranhados nas lâminas de corte (como, por exemplo, pedras, pregos, vedações, suportes metálicos de plantas)

### DURANTE A UTILIZAÇÃO

- Usar luvas protectoras, óculos de protecção, roupas justas e uma protecção para cabelos (no caso de cabelos compridos)
- Use sempre calças longas, mangas compridas e sapatos fortes quando utilizar a ferramenta
- Tenha uma postura segura quando trabalhar (não ultrapasse, em especial, quando utilizar degraus ou uma escada)
- **Segure a ferramenta eléctrica pelas superfícies de fixação isoladas, porque as lâminas de corte podem entrar em contacto com o cabo ou a instalação eléctrica** (as lâminas de corte em contacto com um fio “eléctrico” podem expor as peças metálicas da ferramenta eléctrica e pode originar um choque eléctrico no operador)
- **Mantenha todas as partes do corpo afastadas das lâminas de corte, não retire material cortado ou material à espera de corte quando as lâminas estiverem em movimento e certifique-se de que o interruptor está desligado quando retirar o material encravado** (um momento de desatenção durante a utilização da ferramenta pode resultar numa lesão grave)
- **Mantenha o cabo (extensão) afastado da área de corte** (durante a operação, o cabo pode ficar ocultado nos arbustos e pode ser cortado acidentalmente pelas lâminas)
- Certifique-se sempre de que as aberturas de ventilação não têm resíduos
- Em caso de anomalias eléctricas ou mecânicas, desligue imediatamente a ferramenta ou desligue o carregador da fonte de corrente

### APÓS A UTILIZAÇÃO

- **Transporte a ferramenta pela pega com as lâminas de corte paradas e, quando transportar ou guardar a ferramenta, monte sempre a tampa da lâmina** (o manuseamento adequado da ferramenta reduzirá possíveis lesões das lâminas de corte)

### CARGA/BATERIAS

- **Este carregador pode ser utilizado por crianças a partir dos 8 anos, assim como pessoas com capacidades físicas, sensoriais ou mentais reduzidas, ou com insuficiente experiência e conhecimentos, desde que as mesmas sejam supervisionadas ou recebam instruções acerca da utilização segura do carregador e dos perigos provenientes do mesmo (caso contrário há perigo de operação errada e ferimentos)**
- **Supervisionar as crianças** (assim é assegurado que as

crianças não brinquem com o carregador)

## • Crianças não devem realizar trabalhos de limpeza nem de manutenção no carregador, sem supervisão

- Utilize apenas o carregador SKIL 2610395914 e a(s) bateria(s) SKIL 2610Z00533 com esta ferramenta
- Recarregue a bateria só com o carregador que é fornecido com a ferramenta
- Não toque nos terminais do carregador
- Não carregue a bateria em locais molhados ou húmidos
- Quando carregar a bateria, coloque o carregador numa superfície plana e não inflamável e afastado de materiais combustíveis
- Não exponha a ferramenta/carregador/bateria à chuva
- Não utilize o carregador se estiver danificado; leve-o a um dos Postos de Assistência autorizados SKIL para proceder a um teste
- Não utilize o carregador caso o fio ou tomada estejam danificados; quer o fio, quer a tomada deverão ser imediatamente substituídos num dos Postos de Assistência autorizados SKIL
- Não utilize baterias danificadas; devem ser substituídas imediatamente
- Não desmonte o carregador ou a bateria
- Não tente recarregar baterias não recarregáveis com o carregador
- Temperatura ambiente permitida (ferramenta/carregador/ bateria):
  - durante o carregamento 0...+45°C
  - durante o funcionamento -20...+50°C
  - durante o armazenamento -20...+50°C

## EXPLICAÇÃO DOS SÍMBOLOS DA FERRAMENTA/ CARREGADOR/BATERIA

- ③ Leia o manual de instruções antes de utilizar o equipamento
- ④ Não exponha a ferramenta/carregador/bateria à chuva
- ⑤ **Aviso!** Depois de desligar a ferramenta, a lâmina continua a mover-se durante alguns segundos
- ⑥ **Tenha atenção ao risco de lesão provocado pelos resíduos móveis** (mantenha as pessoas a uma distância segura da área de trabalho)
- ⑦ Utilize apenas o carregador dentro de casa
- ⑧ Isolamento duplo (nenhum fio de terra necessário)
- ⑨ Transformador com isolamento de segurança contra falhas (a fonte de alimentação separada electricamente da saída do transformador)
- ⑩ Encerramento automático quando o carregador ficar muito quente (o fusível térmico rebenta e o carregador fica inutilizado)
- ⑪ A polaridade incorrecta da ligação do carregador pode provocar perigo (carregue a bateria apenas com o carregador fornecido)
- ⑫ Não deite ferramentas eléctricas e pilhas no lixo doméstico
- ⑬ A tecnologia NiMH fornece mais energia de uma forma menos poluidora para o ambiente

## MANUSEAMENTO

- Recarga da bateria ⑭
  - a bateria das ferramentas novas não está totalmente carregada
  - ! **desligue a bateria A do carregador B, após do período de carga ter terminado, para poder, assim, prolongar a duração da bateria**
- IMPORTANTE:
  - após 3 horas de carga a operação estará completa e a bateria pode ser utilizada, **mesmo que a luz vermelha continue acesa** (a luz vermelha poderá levar mais de 3 horas para desligar)
  - durante a carga o carregador e bateria poderão aquecer; isto é normal e não representa um problema
  - assegure-se de que a superfície exterior da bateria está limpa e seca antes de a colocar no carregador
  - não carregue a bateria abaixo dos 0°C e acima dos 45°C; isso danificará seriamente a bateria e o carregador
  - não desligue a bateria da ferramenta enquanto ela estiver a trabalhar
  - ! **uma bateria nova ou uma que não foi utilizada por muito tempo, apenas alcança a sua plena potência após aproximadamente 5 ciclos de carga/descarga**
  - não recarregue repetidas vezes a bateria após apenas alguns minutos de uso; isto poderá resultar numa redução do tempo de trabalho e eficiência da bateria
  - se prever não utilizar a ferramenta por um longo período, deverá desligar o carregador da fonte de corrente
- Interruptor on/off de segurança ⑮
  - Impede a ferramenta de se ligar acidentalmente
  - ligue primeiro a ferramenta antes de premir o interruptor de segurança C ② e, em seguida, puxe o interruptor de accionamento D ②
  - desligue a ferramenta soltando o gatilho D
  - afaste a ferramenta da área de corte antes de desligar
  - ! **depois de desligar a ferramenta, a lâmina continua a mover-se durante alguns segundos**
- Substituir lâminas ⑯
  - ! **retire a bateria da ferramenta**
  - ! **usar luvas de protecção**
  - volte a ferramenta ao contrário
  - prima o botão de libertação E
  - deslize a tampa de protecção F na mesma direcção da seta impressa na tampa e levante-a do compartimento
  - ! **tenha cuidado quando levantar a tampa de protecção; a lâmina para aparar arbustos em especial pode cair inesperadamente**
  - levante a lâmina G ou H e monte a lâmina necessária conforme ilustrado
  - posicione a tampa de protecção F novamente e deslize-a na direcção da lâmina até encaixar
- Segurar e guiar a ferramenta
  - ! **durante o trabalho, segure sempre a ferramenta na(s) área(s) de fixação cinzenta(s) ⑰**
  - mantenha uma posição de trabalho estável
  - mantenha a outra mão afastada das lâminas de corte



- Aparar sebes <sup>18</sup>
  - apare os lados da sebe primeiro (a partir do fundo no sentido ascendente) e, em seguida, corte o topo
  - apare o lado de uma sebe para que fique ligeiramente mais estreito no topo
  - utilize uma serra ou tesoura da poda para cortar os ramos mais grossos
  - pode utilizar a lâmina do aparador de arbustos, H assim a lâmina do aparador de relva G para aparar sebes
- Aparar relva e arbustos <sup>19</sup>
  - quando cortar relva alta, trabalhe por fases a partir do topo e efectue pequenos cortes
  - para resultados de corte óptimos, corte apenas relva seca
  - mantenha a ferramenta afastada de objectos sólidos para proteger as lâminas de corte contra o desgaste excessivo
  - pode também utilizar a lâmina do aparador de relva G para aparar arbustos

## CONSELHOS DE APLICAÇÃO

- Para aparar uma sebe para um nível de altura uniforme
  - aperte um fio ao longo da sebe à altura pretendida
  - apare a sebe acima deste fio
- Tempos de corte/aparar recomendados (Europa Ocidental)
  - apare as sebes com folhas caducas em Junho e Outubro
  - apare as sebes de folhas persistentes em Abril e Agosto
  - apare as coníferas e outros arbustos de crescimento rápido todas as 6 semanas de Maio até Outubro

## MANUTENÇÃO / SERVIÇO

- Esta ferramenta não se destina a utilização profissional
- Mantenha a ferramenta, o carregador e as lâminas de corte limpos
  - ! **desligue o carregador da fonte de corrente antes de limpar**
  - ! **retire sempre a pilha antes de limpar**
  - limpe a ferramenta com um pano húmido (não utilize decapantes ou solventes)
  - limpe os orifícios de ventilação J <sup>2</sup> regularmente com uma escova ou com ar comprimido
  - após a utilização, limpe sempre cuidadosamente e lubrifique ligeiramente as lâminas de corte
  - ! **use luvas quando manusear ou limpar as lâminas de corte**
- Verifique regularmente o estado das lâminas de corte e o aperto dos parafusos das lâminas
- Verifique regularmente se existem componentes gastos ou danificados e mande-os reparar/substituir quando necessário
- Afiar as lâminas de corte
  - ! **retire a bateria da ferramenta**
  - retire as lâminas de corte da ferramenta antes de afiar
  - afie as lâminas de corte com uma lima pequena e lisa, no caso de um objecto sólido danificá-las
  - no entanto, recomendamos que as lâminas sejam afiadas por um especialista
  - lubrifique as lâminas de corte depois de afiar

- Armazenamento <sup>20</sup>
  - guarde a ferramenta **no interior** num local seco e seguro, fora do alcance das crianças
  - monte a calha de armazenamento K na parede com 4 parafusos (**não fornecidos**) e nivelada na horizontal
  - utilize as guardas da lâmina L <sup>2</sup> quando guardar a ferramenta
  - lubrifique as lâminas de corte antes de guardar a ferramenta
- Se a ferramenta/o carregador falhar apesar de cuidadosos processos de fabricação e de teste, a reparação deverá ser executada por uma oficina de serviço autorizada para ferramentas eléctricas SKIL
  - envie a ferramenta ou o carregador, **sem desmontar**, juntamente com a prova de compra, para o seu revendedor ou para o centro de assistência SKIL mais próximo (os endereços assim como a mapa de peças da ferramenta estão mencionados no [www.skil.com](http://www.skil.com))
  - em caso de avaria do carregador, envie **o carregador e a bateria** para o seu revendedor ou o centro de assistência SKIL

## RESOLUÇÃO DE PROBLEMAS

- A lista seguinte mostra os sintomas dos problemas, causas possíveis e acções correctivas (se estas não identificarem e corrigirem o problema, contacte o revendedor ou o centro de assistência técnica)
  - ! **desligue a ferramenta e retire a bateria antes de investigar o problema**
  - ★ A ferramenta funciona intermitentemente
    - instalação interna defeituosa -> contacte o revendedor/centro de assistência técnica
    - interruptor de ligar/desligar defeituoso -> contacte o revendedor/centro de assistência técnica
  - ★ O motor funciona, mas as lâminas permanecem paradas
    - avaria interna -> contacte o revendedor/centro de assistência técnica
  - ★ Lâminas de corte quentes
    - lâminas de corte mal afiadas -> mande afiar as lâminas
    - lâminas de corte com amolgadelas -> mande inspeccionar as lâminas
    - demasiada fricção devido à falta de lubrificante -> lubrifique as lâminas

## AMBIENTE

- **Não deite ferramentas eléctricas, pilhas, acessórios e embalagem no lixo doméstico** (apenas para países da UE)
  - de acordo com a directiva europeia 2012/19/CE sobre ferramentas eléctricas e electrónicas usadas e a transposição para as leis nacionais, as ferramentas eléctricas usadas devem ser recolhidas em separado e encaminhadas a uma instalação de reciclagem dos materiais ecológica
  - símbolo <sup>12</sup> lhe avisará em caso de necessidade de arranja-las
- E preciso afastar a bateria níquel metal hidrido do ambiente natural e não têm que ser considerada como aparas domésticas normais (símbolo <sup>12</sup> lhe avisará em caso de necessidade de arranja-la)
  - ! **proteja os terminais da bateria com fita isoladora antes de a expor de modo a evitar curto-circuitos**

- coloque as baterias num ponto de recolha oficial para baterias
- ! **as baterias explodirão quando colocadas num fogo, por isso, não queime as baterias por nenhum motivo**

## RUÍDO / VIBRAÇÃO

- Medido segundo EN 60745 o nível de pressão acústica desta ferramenta é 58 dB(A) e o nível de potência acústica 78 dB(A) (espaço de erro: 3 dB), e a vibração <math><2,5 \text{ m/s}^2</math> (soma de vectores de três direcções; incerteza  $K = 1,5 \text{ m/s}^2$ )
- O nível de emissão de vibrações foi medido de acordo com um teste normalizado fornecido na EN 60745; pode ser utilizado para comparar uma ferramenta com outra e como uma avaliação preliminar de exposição à vibração quando utilizar a ferramenta para as aplicações mencionadas
  - utilizar a ferramenta para diferentes aplicações ou com acessórios diferentes ou mantidos deficientemente, pode **umentar** significativamente o nível de exposição
  - o número de vezes que a ferramenta é desligada ou quando estiver a trabalhar sem fazer nada, pode **reduzir** significativamente o nível de exposição
- ! **proteja-se contra os efeitos da vibração, mantendo a ferramenta e os acessórios, mantendo as mãos quentes e organizando os padrões de trabalho**

I

## Tagliasiepi/tagliaerba senza filo 0750

### INTRODUZIONE

- Questo utensile è stato progettato per tagliare erba, siepi e arbusti ed è inteso per un utilizzo unicamente domestico
- Questo utensile non è inteso per un uso professionale
- Leggere attentamente questo manuale di istruzioni prima dell'impiego, e conservarlo per future consultazioni ③
- **Prestare particolare attenzione alle istruzioni di sicurezza ed alle avvertenze; la mancata osservanza potrebbe causare serie lesioni**
- Verificare che l'imballo contenga tutte le parti illustrate sul disegno ②
- In caso di parti mancanti o danneggiate, contattare il proprio rivenditore

### DATI TECNICI ①

### ELEMENTI UTENSILE ②

- A Batteria
- B Caricabatteria
- C Interruttore di sicurezza
- D Grilletto
- E Pulsante di rilascio coperchio
- F Coperchio di protezione
- G Lama tagliaerba

- H Lama tagliasiepi
- J Feritoie di ventilazione
- K Supporto per utensile (viti non fornite)
- L Protezioni lame (2)
- M Gancio porta-utensile
- N Gancio reggilama

## SICUREZZA

### AVVERTENZE GENERALI DI PERICOLO PER ELETTROUTENSILI

**AVVERTENZA** Leggere tutte le avvertenze di pericolo, le istruzioni operative, le figure e le specifiche accluse al presente elettroutensile. Il mancato rispetto di tutte le istruzioni sottoelencate potrà comportare il pericolo di scosse elettriche, incendi e/o gravi lesioni. **Conservare tutte le avvertenze di pericolo e le istruzioni operative per ogni esigenza futura.** Il termine "elettroutensile" utilizzato nelle avvertenze di pericolo si riferisce ad elettroutensili alimentati dalla rete (con linea di allacciamento) ed ad elettroutensili alimentati a batteria (senza linea di allacciamento).

#### 1) SICUREZZA DELLA POSTAZIONE DI LAVORO

- Mantenere pulito ed ordinato il posto di lavoro.** Il disordine o le zone di lavoro non illuminate possono essere fonte di incidenti.
- Evitare d'impiegare l'elettroutensile in ambienti soggetti al rischio di esplosioni nei quali si trovino liquidi, gas o polveri infiammabili.** Gli elettroutensili producono scintille che possono far infiammare la polvere o i gas.
- Mantenere lontani i bambini ed altre persone durante l'impiego dell'elettroutensile.** Eventuali distrazioni potranno comportare la perdita del controllo sull'elettroutensile.

#### 2) SICUREZZA ELETTRICA

- La spina per la presa di corrente dovrà essere adatta alla presa. Evitare assolutamente di apportare modifiche alla spina. Non impiegare spine adattatrici assieme ad elettroutensili con collegamento a terra.** Le spine non modificate e le prese adatte allo scopo riducono il rischio di scosse elettriche.
- Evitare il contatto fisico con superfici collegate a terra, come tubi, riscaldamenti, cucine elettriche e frigoriferi.** Sussiste un maggior rischio di scosse elettriche nel momento in cui il corpo è messo a massa.
- Custodire l'elettroutensile al riparo dalla pioggia o dall'umidità.** L'eventuale infiltrazione di acqua in un elettroutensile va ad aumentare il rischio d'insorgenza di scosse elettriche.
- Non usare il cavo per scopi diversi da quelli previsti al fine di trasportare o appendere l'elettroutensile, oppure di togliere la spina dalla presa di corrente. Mantenere l'elettroutensile al riparo da fonti di calore, dall'olio, dagli spigoli o da pezzi in movimento.** I cavi danneggiati o aggrovigliati aumentano il rischio d'insorgenza di scosse elettriche.
- Qualora si voglia usare l'elettroutensile all'aperto, impiegare solo ed esclusivamente cavi di prolunga**

- omologati per l'impiego all'esterno. L'uso di un cavo di prolunga omologato per l'impiego all'esterno riduce il rischio d'insorgenza di scosse elettriche.
- f) **Qualora non fosse possibile evitare di utilizzare l'elettrotensile in ambiente umido, utilizzare un interruttore di messa a terra.** L'uso di un interruttore di messa a terra riduce il rischio di una scossa elettrica.
- 3) SICUREZZA DELLE PERSONE**
- a) **È importante concentrarsi su ciò che si sta facendo e a maneggiare con giudizio l'elettrotensile durante le operazioni di lavoro. Non utilizzare l'elettrotensile in caso di stanchezza o sotto l'effetto di droghe, bevande alcoliche e medicinali.** Un attimo di distrazione durante l'uso dell'elettrotensile potrà causare lesioni gravi.
- b) **Indossare sempre equipaggiamento protettivo individuale. Usare sempre protezioni per gli occhi.** Se si avrà cura d'indossare equipaggiamento protettivo individuale come la maschera antipolvere, la calzatura antisdrucchiolevole di sicurezza, il casco protettivo o la protezione dell'udito, a seconda dell'impiego previsto per l'elettrotensile, si potrà ridurre il rischio di ferite.
- c) **Evitare l'accensione involontaria dell'elettrotensile. Prima di collegarlo alla rete di alimentazione elettrica e/o alla batteria ricaricabile, prima di prenderlo oppure prima di iniziare a trasportarlo, assicurarsi che l'elettrotensile sia spento.** Tenendo il dito sopra l'interruttore mentre si trasporta l'elettrotensile oppure collegandolo all'alimentazione di corrente con l'interruttore inserito, si vengono a creare situazioni pericolose in cui possono verificarsi seri incidenti.
- d) **Togliere gli attrezzi di regolazione o la chiave inglese prima di accendere l'elettrotensile.** Un elettrotensile o una chiave inglese che si trovino in una parte dell'elettrotensile in rotazione potranno causare lesioni.
- e) **È importante non sopravvalutarsi. Avere cura di mettersi in posizione sicura e di mantenere l'equilibrio.** In tale maniera sarà possibile controllare meglio l'elettrotensile in situazioni inaspettate.
- f) **Indossare vestiti adeguati. Evitare di indossare vestiti lenti o gioielli. Tenere capelli e vestiti lontani da parti in movimento.** Vestiti lenti, gioielli o capelli lunghi potranno impigliarsi in pezzi in movimento.
- g) **Se sussiste la possibilità di montare dispositivi di aspirazione o di captazione della polvere, assicurarsi che gli stessi siano stati installati correttamente e vengano utilizzati senza errori.** L'utilizzo di un'aspirazione polvere può ridurre lo svilupparsi di situazioni pericolose dovute alla polvere.
- h) **Una volta presa confidenza con gli utensili, evitare di trascurare le norme di sicurezza.** Una mancanza di attenzione può causare gravi lesioni in una frazione di secondo.
- 4) MANEGGIO ED IMPIEGO ACCURATO DI ELETTROTENSILI**
- a) **Non sovraccaricare l'elettrotensile. Impiegare l'elettrotensile adatto per sbrigare il lavoro.** Utilizzando l'elettrotensile adatto si potrà lavorare meglio e con maggior sicurezza nell'ambito della gamma di potenza indicata.
- b) **Non utilizzare elettrotensili con interruttori difettosi.** Un elettrotensile che non si può più accendere o spegnere è pericoloso e dovrà essere riparato.
- c) **Prima di procedere ad operazioni di regolazione sull'elettrotensile, prima di sostituire parti accessorie oppure prima di posare l'elettrotensile al termine di un lavoro, estrarre sempre la spina dalla presa della corrente e/o estrarre la batteria ricaricabile, se rimovibile.** Tale precauzione eviterà che l'elettrotensile possa essere messo in funzione inavvertitamente.
- d) **Custodire gli elettrotensili non utilizzati al di fuori della portata dei bambini. Non fare usare l'elettrotensile a persone che non sono abituate ad usarlo o che non abbiano letto le presenti istruzioni.** Gli elettrotensili sono pericolosi se utilizzati da persone inesperte.
- e) **Eseguire la manutenzione degli elettrotensili e degli accessori. Verificare che le parti mobili dell'elettrotensile funzionino perfettamente e non s'incepino, che non ci siano pezzi rotti o danneggiati al punto tale da limitare la funzione dell'elettrotensile stesso. Far riparare le parti danneggiate prima d'impiegare l'elettrotensile.** Numerosi incidenti vengono causati da elettrotensili la cui manutenzione è stata effettuata poco accuratamente.
- f) **Mantenere affilati e puliti gli elettrotensili da taglio.** Gli elettrotensili da taglio curati con particolare attenzione e con taglienti affilati s'incepiscono meno frequentemente e sono più facili da condurre.
- g) **Utilizzare elettrotensili, accessori, attrezzi, ecc. in conformità con le presenti istruzioni. Osservare le condizioni di lavoro ed il lavoro da eseguirsi durante l'impiego.** L'impiego di elettrotensili per usi diversi da quelli consentiti potrà dar luogo a situazioni di pericolo.
- h) **Mantenere impugnature e superfici di presa asciutte, pulite e prive di olio e grasso.** Impugnature e superfici di presa scivolose non consentono di manipolare e controllare l'utensile in caso di situazioni inaspettate.
- 5) MANEGGIO ED IMPIEGO ACCURATO DI ACCUMULATORI**
- a) **Caricare l'accumulatore solo ed esclusivamente nei dispositivi di carica consigliati dal produttore.** Per un dispositivo di carica previsto per un determinato tipo di accumulatore, sussiste pericolo di incendio, se utilizzato con un accumulatore di tipo diverso.
- b) **Utilizzare negli elettrotensili solo ed esclusivamente gli accumulatori previsti allo scopo.** L'uso di accumulatori di tipo diverso potrà dare insorgenza a lesioni e comportare il rischio d'incendi.
- c) **Tenere l'accumulatore non utilizzato lontano da graffette, monete, chiavi, chiodi, viti o da altri oggetti in metallo di piccole dimensioni che potrebbero causare un ponte tra i contatti.** Un eventuale corto circuito tra i contatti dell'accumulatore potrà dare origine a bruciature o ad incendi.
- d) **In caso di impiego sbagliato, potranno insorgere fuoriuscite di liquido dall'accumulatore. Evitarne il contatto. In caso di contatto casuale, sciacquare**

**con acqua. Qualora il liquido dovesse entrare in contatto con gli occhi, chiedere immediato consiglio al medico.** Il liquido fuoriuscito dall'accumulatore potrà causare irritazioni cutanee o bruciate.

- e) **Non utilizzare una batteria ricaricabile, né un elettrotensile, qualora siano danneggiati o siano stati modificati.** Batterie danneggiate o modificate possono comportare problemi non prevedibili, causando incendi, esplosioni e possibili lesioni.
- f) **Non esporre una batteria ricaricabile o un elettrotensile al fuoco o a temperature eccessive.** L'esposizione al fuoco o a temperature superiori a 130°C può causare esplosioni.
- g) **Rispettare tutte le istruzioni di carica e non caricare la batteria ricaricabile o l'elettrotensile fuori dal campo di temperatura indicato nelle istruzioni stesse.** Una carica non corretta, o fuori dal campo di temperatura indicato, può comportare danni alla batteria ed aumentare il pericolo di incendio.

#### 6) ASSISTENZA

- a) **Fare riparare l'elettrotensile solo ed esclusivamente da personale specializzato e solo impiegando pezzi di ricambio originali.** In tale maniera potrà essere salvaguardata la sicurezza dell'elettrotensile.
- b) **Non sottoporre in alcun caso a manutenzione batterie ricaricabili danneggiate.** La manutenzione di batterie ricaricabili andrà effettuata esclusivamente dal produttore o da fornitori di servizi appositamente autorizzati.

#### ISTRUZIONI DI SICUREZZA SPECIFICHE PER TAGLIASIEPI/TAGLIAERBA SENZA FILO

##### NOTE GENERALI

- Usare l'utensile solo con luce diurna o sufficiente luce artificiale
- Rimuovere sempre la batteria dall'utensile
  - quando si lascia l'utensile incustodito
  - prima di rimuovere materiale incastrato
  - controllare, pulire o effettuare lavori sull'utensile
  - dopo un contatto con un oggetto estraneo
  - quando l'utensile si avvia con vibrazioni anomale
- Non tagliare siepi bagnate
- Tenere le mani e i piedi lontani dalla lama di taglio, specialmente quando l'utensile viene acceso
- Non usare mai l'utensile in prossimità di persone (particolarmente bambini) e animali
- L'utente è responsabile per incidenti o pericoli causati ad altre persone o a proprietà di queste ultime

##### PRIMA DELL'USO

- Prima di usare l'utensile per la prima volta, si raccomanda di ricevere istruzioni pratiche
- Controllare che la tensione dell'alimentazione sia la stessa di quella indicata sulla targhetta del caricatore
- Controllare il funzionamento dell'utensile prima di ogni volta che si deve usare, in caso di un difetto, farlo riparare immediatamente da una persona qualificata; non aprire mai l'utensile da se stessi
- Prima dell'uso esaminare attentamente l'area da tagliare e rimuovere oggetti estranei che potrebbero impigliarsi nelle lame di taglio (come sassi, chiodi, reti metalliche, supporti d'impianti metallici)

##### DURANTE L'USO

- Portare guanti protettivi, occhiali di protezione, abiti adatti ed aderenti al corpo e una protezione per i capelli (in caso di capelli lunghi)
- Indossare sempre pantaloni lunghi, maniche lunghe e scarpe robuste quando si usa l'utensile
- Assumere una posizione sicura mentre si lavora (non sporgersi, specialmente se si usa una scala o un'impalcatura)
- **Tenere l'elettrotensile solo dalle superfici di impugnatura isolate, perché le lame di taglio potrebbe entrare a contatto con cavi nascosti oppure il proprio cavo** (le lame di taglio che entrano a contatto con un filo sotto tensione possono trasferire tensione alle parti metalliche esposte dell'elettrotensile e provocare una scossa elettrica all'operatore)
- **Tenere tutte le parti del corpo lontane dalle lame di taglio, non rimuovere materiale o reggere materiale da tagliare mentre le lame sono in movimento e assicurarsi che l'interruttore sia spento quando si rimuove materiale incastrato** (un momento di distrazione durante l'uso dell'utensile potrebbe causare lesioni gravi)
- **Tenere il cavo (di prolunga) lontano dall'area di taglio** (durante l'uso, il cavo potrebbe essere coperto da arbusti e tagliato accidentalmente dalle lame)
- Mantenere sempre le aperture di ventilazione libere da detriti
- Nel caso di cattivo funzionamento elettrico o meccanico, spegnete subito l'utensile o staccare il caricatore dalla rete

##### DOPO L'USO

- **Portare l'utensile usando la maniglia con le lame di taglio ferme e quando si trasporta o ripone l'utensile applicare sempre il coprilama** (un uso corretto dell'utensile riduce possibili lesioni da parte delle lame di taglio)

##### CARICA/BATTERIE

- **Il presente caricatore può essere utilizzato da bambini a partire dagli 8 anni di età, da persone con limitate capacità fisiche, sensoriali o mentali e da persone con scarsa conoscenza ed esperienza, purché siano sorvegliati da una persona responsabile della loro sicurezza o siano stati istruiti in merito all'impiego sicuro del caricatore e ai relativi pericoli (in caso contrario sussiste il rischio di utilizzo errato e di lesioni)**

- **Sorvegliare i bambini** (in questo modo viene assicurato che i bambini non giocano con il caricatore)
- **La pulizia e la manutenzione del caricatore da parte di bambini non deve avvenire senza sorveglianza**

- Utilizzare esclusivamente il caricatore SKIL 2610395914 e la (le) batteria(batterie) SKIL 2610Z00533 con quest'utensile
- Caricare la batteria solo con il suo originale caricatore
- Non bisogna toccare i contatti dentro al caricatore
- Non caricare la batteria in ambienti umidi o bagnati
- Durante la ricarica della batteria, collocare il caricabatterie su una superficie piana non infiammabile e lontano da materiali combustibili
- Non esporre utensile/caricatore/batteria alla pioggia
- Non utilizzate il caricatore quando è danneggiato; portarlo ad un centro assistenza autorizzato SKIL per il controllo
- Non utilizzate il caricatore quando il cavo o la spina sono danneggiati; cavo o spina possono essere immediatamente sostituiti presso un centro assistenza autorizzato SKIL
- Non usate la batteria quando è danneggiata; essa dovrebbe essere sostituita immediatamente
- Non aprire il caricatore o la batteria
- Non tentare di ricaricare le batterie non-ricaricabili con il caricatore
- Temperatura ambientale consentita (utensile/caricatore/ batteria):
  - in fase di ricarica 0...+45°C
  - in fase d'esercizio -20...+50°C
  - in fase di stoccaggio -20...+50°C

#### SPIEGAZIONE DEI SIMBOLI PRESENTI SULL'UTENSILE/CARICATORE/BATTERIA

- ③ Leggere il manuale di istruzioni prima dell'uso
- ④ Non esporre utensile/caricatore/batteria alla pioggia
- ⑤ **Avvertenza!** Dopo aver spento l'utensile, la lama continua a muoversi per qualche secondo
- ⑥ **Prestare attenzione al rischio di lesioni provocate da detriti proiettati** (mantenere spettatori a distanza di sicurezza dall'area di lavoro)
- ⑦ Utilizzare il caricatore solo all'interno
- ⑧ Doppio isolamento (non è necessario alcun cavo di terra)
- ⑨ Trasformatore di isolamento a prova di guasto (la fonte di alimentazione è elettricamente separata dall'uscita del trasformatore)
- ⑩ Spegnimento automatico in caso di surriscaldamento del caricatore (il fusibile termico si brucia e il caricatore diventa inutilizzabile)
- ⑪ L'errata polarità della connessione del caricatore può costituire un pericolo (caricare la batteria utilizzando esclusivamente il caricatore in dotazione)
- ⑫ Non gettare l'utensile elettrico e gli batterie tra i rifiuti domestici
- ⑬ La tecnologia NiMH garantisce maggiore energia in modo meno inquinante per l'ambiente

## USO

- Ricarica batteria ⑭
  - la batteria di un utensile nuovo non è completamente carica
  - ! **estraete la batteria A dal caricatore B dopo la fine del periodo di carica; con ciò si prolunga la durata della batteria**
- **IMPORTANTE:**
  - dopo 3 ore l'operazione di ricarica sarà completata e la batteria potrà essere utilizzata, **anche se la luce rossa risulterà ancora accesa** (la luce rossa può richiedere più di 3 ore per spegnersi)
  - durante la carica il caricatore e la batteria possono riscaldarsi; il fenomeno è normale e non comporta problemi
  - assicurarsi che la superficie esterna della batteria sia pulita e asciutta prima di inserirla nel caricatore
  - non ricaricare a temperature sotto i 0°C e sopra i 45°C; altrimenti si danneggeranno seriamente la batteria ed il caricatore
  - non estraete mai la batteria dall'utensile mentre questo è in moto
  - ! **una batteria nuova o una batteria che non sia stata utilizzata per un lungo periodo di tempo arriva a portare la sua piena prestazione solo dopo circa 5 cicli di ricarica/scarica**
  - non ricaricate la batteria dopo averlo fatto funzionare per pochi minuti soltanto; ricaricando troppo spesso la batteria si ottiene solo una riduzione del tempo operativo ed una diminuzione del suo rendimento
  - se si prevede di non utilizzare l'utensile per un lungo periodo, è opportuno staccare il caricatore dalla rete
- Interruttore on/off di sicurezza ⑮
  - Evita che l'utensile venga acceso accidentalmente
  - accendere l'utensile premendo prima il pulsante di sicurezza C ② quindi il grilletto D ②
  - spegnete l'utensile rilasciando il grilletto D
  - spostare l'utensile dall'area di taglio prima di spegnerlo
  - ! **dopo aver spento l'utensile, la lama continua a muoversi per qualche secondo**
- Cambio della lama ⑯
  - ! **rimuovere la batteria dall'utensile**
  - ! **portare guanti protettivi**
  - capovolgete l'utensile
  - premere il pulsante di rilascio E
  - far scorrere il coperchio di protezione F nella stessa direzione della freccia stampata sul coperchio e sollevare dall'alloggiamento
  - ! **fare attenzione quando si solleva il coperchio di protezione; la lama del tagliasiepi in particolare può cadere inaspettatamente**
  - estrarre la lama G o H e montare la lama desiderata come illustrato
  - riposizionare il coperchio di protezione F e far scorrere verso la lama, finché non scatta in posizione chiusa
- Tenuta e guida dell'utensile
  - ! **durante la lavorazione, impugnare l'utensile sempre in corrispondenza della(e) area(e) grigia(e) ⑰**
  - mantenere una posizione di lavoro stabile
  - tenere l'altra mano lontano dalle lame di taglio

- Tagliare siepi ⑱
  - tagliare prima i lati delle spiedi (dal basso verso l'alto), quindi tagliare la parte superiore
  - tagliare i lati di una siepe di modo che la siepe risulti leggermente più stretta in alto
  - usare una sega manuale o delle forbici da potatura per tagliare i rami più grossi
  - sia la lama del taglia siepi H che quella del tagliaerba G possono essere utilizzate per tagliare le siepi
- Tagliare erba e siepi ⑲
  - quando si taglia erba lunga, tagliare in più fasi dall'alto e fare piccoli tagli
  - per un risultato ottimale, tagliare solo erba asciutta
  - tenere l'utensile lontano dagli oggetti solidi per proteggere le lame da taglio da un'eccessiva usura
  - la lama del tagliaerba G può essere utilizzata anche per tagliare arbusti

## CONSIGLIO PRATICO

- Per tagliare una siepe a un'altezza uniforme
  - fissare un filo lungo tutta la lunghezza della siepe all'altezza desiderata
  - tagliare la siepe poco sopra al filo
- Periodi raccomandati per il taglio/la rifinitura (Europa occidentale)
  - tagliare le siepi con foglie decidue a giugno e ad ottobre
  - tagliare le siepi sempreverdi in aprile e ad agosto
  - tagliare le conifere e altri arbusti a crescita rapida ogni 6 settimane da maggio ad ottobre

## MANUTENZIONE / ASSISTENZA

- Questo utensile non è inteso per un uso professionale
- Tenere puliti l'utensile, caricabatteria e le lame di taglio
  - ! **prima di pulire staccare il caricatore dalla rete**
  - ! **rimuovere sempre la batteria prima di pulire**
  - pulire l'utensile con un panno umido (non usare agenti detergenti né solventi)
  - pulire regolarmente le fessure di ventilazione J ② con una spazzola o con aria compressa
  - dopo l'uso pulire sempre attentamente e lubrificare leggermente le lame di taglio
  - ! **indossare guanti quando si maneggiano o puliscono le lame di taglio**
- Verificare regolarmente la condizione delle lame di taglio e che i bulloni della lama siano serrati bene
- Verificare regolarmente che i componenti non siano usurati o danneggiati e ripararli/sostituirli se necessario
- Affilare le lame di taglio
  - ! **rimuovere la batteria dall'utensile**
  - rimuovere le lame di taglio dall'utensile prima di affilarle
  - affilare le lame di taglio con una piccola lima liscia, nel caso in cui un oggetto solido le abbia danneggiate
  - si consiglia, tuttavia, di far affilare le lame da uno specialista
  - lubrificare le lame di taglio dopo l'affilatura
- Stoccaggio del taglia siepe ⑳
  - conservare l'utensile **all'interno** in un posto asciutto e chiuso a chiave, distante dalla portata dei bambini

- montare il supporto per utensile K in modo sicuro e orizzontale sul muro utilizzando 4 viti (**non fornite**)
- usare i coprilama L ② quando si ripone l'utensile
- lubrificare le lame di taglio prima di riporre l'utensile
- Se nonostante gli accurati procedimenti di produzione e di controllo l'utensile/il caricatore dovesse guastarsi, la riparazione va fatta effettuare da un punto di assistenza autorizzato per gli elettroutensili SKIL
  - inviare l'utensile o il caricatore **non smontato** assieme alle prove di acquisto al rivenditore oppure al più vicino centro assistenza SKIL (l'indirizzo ed il disegno delle parti di ricambio dell'utensile sono riportati su [www.skil.com](http://www.skil.com))
  - nel caso in cui il caricatore sia difettoso, inviare **sia il caricatore che la batteria** al rivenditore o al centro assistenza SKIL

## RISOLUZIONE DI PROBLEMI

- La seguente lista elenca sintomi di problemi, possibili cause e misure correttive (se il proprio problema non è identificato e non è possibile correggerlo, si prega di contattare il proprio rivenditore o centro assistenza)
  - ! **spegnere l'utensile ed estrarre la batteria prima di cercare di risolvere il problema**
- ★ L'utensile funziona a intermittenza
  - cavi interni difettosi -> contattare il rivenditore/centro di assistenza
  - interruttore on/off difettoso -> contattare il rivenditore/centro di assistenza
- ★ Il motore funziona ma le lame non si muovono
  - errore interno -> contattare il rivenditore/centro di assistenza
- ★ Le lame di taglio sono calde
  - le lame di taglio non tagliano -> far affilare le lame
  - le lame di taglio sono ammaccate -> far esaminare le lame
  - troppa frizione a causa di mancanza di lubrificante -> lubrificare le lame

## TUTELA DELL'AMBIENTE

- **Non gettare l'utensile elettrico, gli batterie, gli accessori e l'imballaggio tra i rifiuti domestici** (solo per paesi UE)
  - secondo la Direttiva Europea 2012/19/CE sui rifiuti di utensili elettrici ed elettronici e la sua attuazione in conformità alle norme nazionali, gli utensili elettrici esausti devono essere raccolti separatamente, al fine di essere reimpiegati in modo eco-compatibile
  - il simbolo ⑫ vi ricorderà questo fatto quando dovrete eliminarle
- La batteria al idruro metallico di Nickel può essere mantenuta separata dall'ambiente naturale e non dovrebbe essere scaricata tra i rifiuti domestici (il simbolo ⑫ vi ricorderà questo fatto quando dovrete eliminarla)
  - ! **primo di disporle, proteggere i terminali delle batterie con nastro pesante per prevenire cortocircuiti**
  - smaltire le batterie presso un punto autorizzato per la loro raccolta
  - ! **le batterie esplodono se gettate nel fuoco, pertanto non bruciare le batterie per alcun motivo**

## RUMOROSITÀ / VIBRAZIONE

- Misurato in conformità al EN 60745 il livello di pressione acustica di questo utensile è 58 dB(A) ed il livello di potenza acustica 78 dB(A) (deviazione standard: 3 dB), e la vibrazione <math><2,5 \text{ m/s}^2</math> (somma dei vettori in tre direzioni; incertezza  $K = 1,5 \text{ m/s}^2$ )
  - Il livello di emissione delle vibrazioni è stato misurato in conformità a un test standardizzato stabilito dalla norma EN 60745; questo valore può essere utilizzato per mettere a confronto un l'utensile con un altro o come valutazione preliminare di esposizione alla vibrazione quando si impiega l'utensile per le applicazioni menzionate
    - se si utilizza l'utensile per applicazioni diverse, oppure con accessori differenti o in scarse condizioni, il livello di esposizione potrebbe **umentare** notevolmente
    - momenti in cui l'utensile è spento oppure in funzione ma non viene effettivamente utilizzato per il lavoro, possono contribuire a **ridurre** il livello di esposizione
- ! proteggere dagli effetti della vibrazione effettuando la manutenzione dell'utensile e dei relativi accessori, mantenendo le mani calde e organizzando i metodi di lavoro**

H

## Vezeték nélküli bokornyíró/fűnyíró gép

0750

## BEVEZETÉS

- Ez a készülék fű, sövények és bokrok nyírására alkalmas, és csak háztartási célokra használható
- Ez a szerszám nem professzionális használatra készült
- A használat előtt gondosan olvassa el ezt a kézikönyvet és tartsa meg, hogy később is használhassa ③
- Kísérje különös figyelemmel a biztonsági utasításokat és figyelmeztetéseket; ennek elmulasztása súlyos sérülést okozhat**
- Ellenőrizze, hogy a csomag tartalmazza-e az ábrán látható összes alkatrészt ②
- Hiányzó vagy sérült alkatrész esetén forduljon a kereskedőhöz

## MŰSZAKI ADATOK ①

## SZERSZÁMGÉP ELEMEI ②

- A Akkumulátor
- B Töltő
- C Biztonsági kapcsoló
- D Indítókapcsoló
- E Fedélkioldó gomb
- F Védőburkolat
- G Fűnyíró penge
- H Bokornyíró penge
- J Szellőzőnyílások
- K Tároló sín (csavar nélkül)
- L Pengevédők (2)
- M Tárolóhorog
- N Pengétároló horog

## BIZTONSÁG

### ÁLTALÁNOS BIZTONSÁGI ELŐÍRÁSOK AZ ELEKTROMOS KÉZISZERSZÁMOKHOZ

**FIGYELMEZTETÉS** Olvassa el az ehhez a kéziszerszámhoz mellékelte összes biztonsági figyelmeztetést, előírást, illusztrációt és specifikációt. Az alábbiakban felsorolt előírások betartásának elmulasztása áramütésekhez, tűzhöz és/vagy súlyos testi sérülésekhez vezethet. **Őrizze meg a jövőbeli használatra is valamennyi biztonsági előírást és utasítást.** Az alább alkalmazott "elektromos kéziszerszám" fogalom a hálózati elektromos kéziszerszámokat (hálózati csatlakozó kábel) és az akkumulátoros elektromos kéziszerszámokat (hálózati csatlakozó kábel nélkül) foglalja magában.

### 1) MUNKAHELYI BIZTONSÁG

- Tartsa tisztán és tartsa rendben a munkahelyét.** Rendetlen munkahelyek vagy megvilágítatlan munkaterületek balesetekhez vezethetnek.
- Ne dolgozzon az elektromos kéziszerszámmal olyan robbanásveszélyes környezetben, ahol éghető folyadékok, gázok vagy porok vannak.** Az elektromos kéziszerszámok szikrákat bocsáthatnak ki, amelyek meggyújthatják a port vagy a gőzöket.
- Tartsa távol a gyerekeket és az idegen személyeket a munkahelytől, ha az elektromos kéziszerszámot használja.** Ha elvonják a figyelmét a munkától, könnyen elvesztheti az uralmát a berendezés felett.

### 2) ELEKTROMOS BIZTONSÁGI ELŐÍRÁSOK

- A készülék csatlakozó dugójának bele kell illeszkednie a dugaszolóaljzatba. A csatlakozó dugót semmilyen módon sem szabad megváltoztatni. Védőföldeléssel ellátott készülékekkel kapcsolatban ne használjon csatlakozó adaptert.** A változtatás nélküli csatlakozó dugók és a megfelelő dugaszoló aljzatok csökkentik az áramütés kockázatát.
- Ne érjen hozzá földelt felületekhez, mint csövekhez, fűtőtestekhez, kályhákhoz és hűtőszekrényekhez.** Az áramütési veszély megnövekszik, ha a teste le van földelve.
- Tartsa távol az elektromos kéziszerszámot az esőtől és a nedvesség hatásaitól.** Ha víz hatol be egy elektromos kéziszerszámba, ez megnöveli az áramütés veszélyét.
- Ne használja a kábelt a rendeltetésétől eltérő célokra, vagyis a szerszámot soha ne hordozza vagy akassza fel a kábelnél fogva, és soha ne húzza ki a hálózati csatlakozó dugót a kábelnél fogva. Tartsa távol a kábelt hőforrásoktól, olajtól, éles élektől, sarkaktól és mozgó gépalkatrészekről.** Egy megrongálódott vagy csomókkal teli kábel megnöveli az áramütés veszélyét.
- Ha egy elektromos kéziszerszámmal a szabad ég alatt dolgozik, csak a szabadban való használatra engedélyezett hosszabbítót használjon.** A szabadban való használatra engedélyezett hosszabbító használata csökkenti az áramütés veszélyét.
- Ha nem lehet elkerülni az elektromos kéziszerszám nedves környezetben való használatát, alkalmazzon egy földzárlat megszakítót.** Egy földzárlat megszakító alkalmazása csökkenti az áramütés kockázatát.

### 3) SZEMÉLYI BIZTONSÁGI ELŐÍRÁSOK

- a) **Munka közben mindig figyeljen, ügyeljen arra, amit csinál, és meggondoltan dolgozzon az elektromos kéziszerszámmal. Ha fáradt, ha kábítószerek vagy alkohol hatása alatt áll, vagy orvosságokat vett be, ne használja a berendezést.** A berendezéssel végzett munka közben már egy pillanatnyi figyelmetlenség is komoly sérülésekhez vezethet.
- b) **Viseljen személyi védőfelszerelést és mindig viseljen védőszemüveget.** A személyi védőfelszerelések, mint porvédő álarc, csúszásbiztos védőcipő, védősapka és fűlvédő használata az elektromos kéziszerszám használata jellegének megfelelően csökkenti a személyes sérülések kockázatát.
- c) **Kerülje el a készülék akaratlan üzembe helyezését. Győződjön meg arról, hogy az elektromos kéziszerszám ki van kapcsolva, mielőtt bedugná a csatlakozó dugót a dugaszolóaljzatba, csatlakoztatná az akkumulátor-csomagot, és mielőtt felvenné és vinni kezdené az elektromos kéziszerszámot.** Ha az elektromos kéziszerszám felemelése közben az újat a kapcsolón tartja, vagy ha a készüléket bekapcsolt állapotban csatlakoztatja az áramforráshoz, ez balesetekhez vezethet.
- d) **Az elektromos kéziszerszám bekapcsolása előtt okvetlenül távolítsa el a beállító szerszámokat vagy csavarkulcsokat.** Az elektromos kéziszerszám forgó részeiben felejtett beállító szerszám vagy csavarkulcs sérüléseket okozhat.
- e) **Ne becslje túl önmagát. Kerülje el a normálistól eltérő testtartást, ügyeljen arra, hogy mindig biztosan álljon és az egyensúlyát megtartsa.** Így az elektromos kéziszerszám felett váratlan helyzetekben is jobban tud uralkodni.
- f) **Viseljen megfelelő ruhát. Ne viseljen bő ruhát vagy ékszereket. Tartsa távol a haját és a ruháját a mozgó részekről.** A bő ruhát, az ékszereket és a hosszú haját a mozgó alkatrészek magukkal ránthatják.
- g) **Ha az elektromos kéziszerszámra fel lehet szerelni a por elszívásához és összegyűjtéséhez szükséges berendezéseket, ellenőrizze, hogy azok megfelelő módon hozzá vannak kapcsolva a készülékhez és rendeltetésüknek megfelelően működnek.** A porgyűjtő berendezések használata csökkenti a munka során keletkező por veszélyes hatását.
- h) **Ne hagyja, hogy az elektromos kéziszerszám gyakori használata során szerzett tapasztalatok olyan önelégültté tegyék, hogy figyelmen kívül hagyja az idevonatkozó biztonsági alapelveket.** Egy gondatlan művelet egy másodperc törtrésze alatt súlyos sérüléseket okozhat.
- 4) **AZ ELEKTROMOS KÉZISZERSZÁMOK GONDOS KEZELÉSE ÉS HASZNÁLATA**
- a) **Ne terhelje túl az elektromos kéziszerszámot. A munkájához csak az arra szolgáló elektromos kéziszerszámmal használja.** Egy alkalmas elektromos kéziszerszámmal a megadott teljesítménytartományon belül jobban és biztonságosabban lehet dolgozni.
- b) **Ne használjon olyan elektromos kéziszerszámot, amelynek a kapcsolója elromlott.** Egy olyan elektromos kéziszerszám, amelyet nem lehet sem be-, sem kikapcsolni, veszélyes és meg kell javíttatni.

- c) **Húzza ki a csatlakozó dugót a dugaszolóaljzatból és/ vagy távolítsa el az akkumulátor-csomagot (ha az leválasztható) az elektromos kéziszerszámtól, mielőtt az elektromos kéziszerszámon beállítási munkákat végez, tartozékokat cserél vagy a szerszámot tárolásra elteszi.** Ez az elővigyázatossági intézkedés meggátolja a szerszám akaratlan üzembe helyezését.
- d) **A használaton kívüli elektromos kéziszerszámokat olyan helyen tárolja, ahol azokhoz gyerekek ne férhess nek hozzá. Ne hagyja, hogy olyan személyek használják az elektromos kéziszerszámot, akik nem ismerik a szerszámot, vagy nem olvasták el ezt az útmutatót.** Az elektromos kéziszerszámok veszélyesek, ha azokat gyakorlatlan személyek használják.
- e) **Az elektromos kéziszerszámot és tartozékait gondosan tartsa karban. Ellenőrizze, hogy a mozgó alkatrészek kifogástalanul működnek-e, nincsenek-e beszorulva, és nincsenek-e eltörve vagy megrongálódva olyan alkatrészek, amelyek hatással lehetnek az elektromos kéziszerszám működésére. A megrongálódott részeket a készülék használata előtt javíttassa meg.** Sok olyan baleset történik, amelyet az elektromos kéziszerszám nem kielégítő karbantartására lehet visszavezetni.
- f) **Tartsa tisztán és éles állapotban a vágószerszámokat.** Az éles vágóélekkel rendelkező és gondosan ápoltt vágószerszámok ritkábban ékelődnek be és azokat könnyebben lehet vezetni és irányítani.
- g) **Az elektromos kéziszerszámokat, tartozékokat, betétszerszámokat stb. csak ezen előírásoknak használja. Vegye figyelembe a munkafeltételeket és a kivitelezendő munka sajátosságait.** Az elektromos kéziszerszám eredeti rendeltetésétől eltérő célokra való alkalmazása veszélyes helyzetekhez vezethet.
- h) **Tartsa szárazon, tisztán és olaj- és zsírmentes állapotban a fogantyúkat és markoló felületeket.** A csúszós fogantyúk és markoló felületek váratlan helyzetekben lehetetlenné teszik az elektromos kéziszerszám biztonságos kezelését és irányítását.
- 5) **AZ AKKUMULÁTOROS KÉZISZERSZÁMOK GONDOS KEZELÉSE ÉS HASZNÁLATA**
- a) **Az akkumulátort csak a gyártó által ajánlott töltőkészülékekben tölts fel.** Ha egy bizonyos akkumulátortípus feltöltésére szolgáló töltőkészülékben egy másik akkumulátort próbál feltölteni, tűz keletkezhet.
- b) **Az elektromos kéziszerszámban csak az ahhoz tartozó akkumulátort használja.** Más akkumulátorok használata személyi sérüléseket és tüzet okozhat.
- c) **Tartsa távol a használaton kívüli akkumulátort irodai kapcsoktól, pénzerméktől, kulcsoktól, szögektől, csavaroktól és más kisméretű fémtárgyaktól, amelyek áthidalhatják az érintkezőket.** Az akkumulátor érintkezői közötti rövidzárlat égési sérüléseket vagy tüzet okozhat.
- d) **Hibás alkalmazás esetén az akkumulátorból folyadék léphet ki. Kerülje el az érintkezést a folyadékkal. Ha véletlenül mégis érintkezésbe jutott az érintett felülettel, ha a folyadék a szemébe jutott, keressen fel egyen kívül egy orvost.** A kilépő akkumulátorfolyadék irritációkat vagy égéses bőrsérüléseket okozhat.



- e) **Sohase használjon egy akkumulátor csomagot, ha az megrongálódott, vagy ha változtatásokat hajtottak végre rajta.** A megrongálódott vagy megváltoztatott akkumulátorok előreláthatatlan módon viselkedhetnek, amely tűzhöz, robbanáshoz vagy sérülésveszélyhez vezet.
- f) **Ne tegye ki az akkumulátor csomagokat tűz, vagy extrém hőmérsékletek hatásának.** Ha az akkumulátor tűznek, vagy 130°C-ot meghaladó hőmérsékletnek teszi ki, ez robbanást okozhat.
- g) **Tartsa be valamennyi töltési előírást és ne töltsse fel az akkumulátort, ha annak a hőmérséklete az utasításokban megadott hőmérséklet tartományon kívül van.** Az akkumulátor nem megfelelő módon, vagy a megadott hőmérséklet tartományon kívüli feltöltése megrongálhatja az akkumulátort és megnövelheti a tűzveszélyt.
- 6) SZERVIZ**
- a) **Az elektromos kéziszerszámot csak szakképzett személyzet és csak eredeti pótalkatrészek felhasználásával javíthatja.** Ez biztosítja, hogy az elektromos kéziszerszám biztonságos szerszám maradjon.
- b) **Sohase szervizeljen megrongálódott akkumulátor csomagokat.** Az akkumulátor csomagokat csak a gyártónak, vagy az erre feljogosított szolgáltatóknak szabad szervizelniük.

## **VEZETÉK NÉLKÜLI BOKORNYÍRÓ/FÜNYÍRÓ GÉPEK SPECIÁLIS BIZTONSÁGI ELŐÍRÁSAI**

### **ÁLTALÁNOS TUDNIVALÓK**

- A szerszámot csak napfénynél vagy kellő mesterséges megvilágítás mellett használja
- Mindig vegye ki az akkumulátort a készülékből
  - ha a gépet őrizetlenül hagyja
  - mielőtt az elakadt anyag eltávolításába kezd
  - mielőtt a gép ellenőrzésébe, tisztításába vagy rajta végzendő egyéb tevékenységbe kezd
  - ha egy idegen tárgyba ütközött
  - ha a gép rendellenesen vibrálni kezd
- Nedves sővényt ne nyírjon
- Tartsa távol a vágópengét a kezétől és a lábától, különösen a készülék bekapcsolásakor
- Ne működtesse a gépet emberek (különösen gyermekek) és állatok közvetlen közelében
- A balesetekért vagy másokat, illetve anyagi javakat érintő károkért, sérülésekért a felhasználó a felelős

### **HASZNÁLAT ELŐTT**

- A szerszámgépet legelső alkalommal történő használata előtt ajánlott gyakorlati tájékoztatást kérni
- Mindig ellenőrizze, hogy a hálózati feszültség megegyezik-e a töltőkészülék adattábláján feltüntetett értékkel
- Minden használat előtt ellenőrizze, hogy helyesen működik-e a szerszám, és amennyiben meghibásodást észlel, azonnal forduljon szakképzett szerelőhöz, ön soha ne nyissa ki
- Használat előtt alaposan vizsgálja meg a vágási területet, és távolítson el minden idegen objektumot, ami a kések közé szorulhat (követ, szöveget, drótkerítés huzalát, futtató drótot)

### **HASZNÁLAT KÖZBEN**

- Viseljen védőkesztyűt, védőszemüveget, testhez álló ruházatot és ügyeljen haja védelmére (hosszú haj esetén)
- A gép használatakor viseljen hosszú nadrágot, hosszú ujjú felsőt és erős lábbelit
- Dolgozzon biztonságos pózban (ne hajoljon át semmin, különösen ha létrán vagy állványon dolgozik)
- **Az elektromos kéziszerszámot csak a szigetelt fogantyúfelületeknél fogja meg, mert a kések elérhetik a rejtett huzalokat és a készülék saját hálózati vezetékét** (ha az elektromos kéziszerszám elvág egy feszültség alatt álló vezeték, a fémrészei szintén feszültség alá kerülnek, ami áramütéshez vezet)
- **Minden testrésztől tartsa távol a vágópengéket, amíg a pengék mozognak, ne távolítson el a pengék közül, és ne fogjon meg beszorult tárgyat, a beszorult tárgyakat csak a gép lekapcsolása után távolítsa el** (használat közben egy pillanatnyi figyelmetlenség is súlyos személyi sérüléshez vezethet)
- **Tartsa távol a (hosszabbítót) tápvezetékét a vágási területtől** (használat közben a vezeték a gallyak közé kerülve eltűnhet, és a kések véletlenül átvághatják)
- Mindig biztosítsa a szellőzőnyílások tisztaságát
- Normálístól eltérő működés vagy szokatlan, idegen hangok esetén a gépét azonnal kapcsolja ki vagy a töltőkészülék csatlakozóját húzza ki a konnektorból

### **A HASZNÁLATOT KÖVETŐEN**

- **A szerszámot leállított vágópengével és a fogantyújánál fogva szállítsa, és szállításkor, tároláskor mindig tegye fel a védőtokot a vágópengére** (a szerszám megfelelő kezelése csökkenti a vágópengék által okozott esetleges sérülések kockázatát)

### **TÖLTÉS/AKKUMULÁTOR**

- **Ezt a töltőkészüléket legalább 8 éves gyerekek és olyan személyek is használhatják, akiknek a fizikai, érzékelési, vagy értelmi képességeik korlátozottak, vagy nincsenek meg a megfelelő tapasztalataik, illetve tudásuk, ha az ilyen személyekre a biztonságukért felelős más személy felügyel, vagy a töltőkészülék biztonságos kezelésére kioktatta őket és megértették az azzal kapcsolatos veszélyeket** (ellenkező esetben fennáll a hibás működés és a sérülés veszélye)

## • **Ügyeljen a gyerekekre (ez biztosítja, hogy a gyerekek ne játszhasználnak a töltőkészülékkel)**

## • **A töltőkészülék tisztítását és karbantartását gyerekek felügyelet nélkül nem végezhetik**

- A számszámmal csak a SKIL 2610395914 töltő készüléket és a SKIL 2610Z00533 akkumulátort (akkumulátorok) használja
- Az akkumulátort csak a tartozék töltőkészülék töltse
- A töltőkészülékben lévő érintkezőket nem szabad megérinteni
- Ne töltsz az akkumulátort nedves vagy páráos környezetben
- Az akkumulátort töltéskor csak egyenesen, nem gyűlékony felületre helyezze, éghető anyagoktól távol
- A gépet/töltőkészüléket/akkumulátort óvja a nedvességtől, különösen esőtől
- Hibás töltőkészüléket nem szabad üzembe helyezni; ilyen esetben forduljon a SKIL hivatalos szakszervizéhez
- A töltőkészülék tovább nem használható, ha a kábel vagy a dugasz sérült, a kábelt vagy a hálózati csatlakozót azonnal hivatalos SKIL szakszervizben ki kell cserélni
- A hibás akkumulátor haladéktalanul cserélje ki
- A töltőkészüléket vagy az akkumulátort tilos szétszedni
- Soha ne próbáljon töltőkészülékkel nem tölthető akkumulátort újra tölteni
- Megengedett környezeti hőmérséklet (szerszám/töltő készülék/akkumulátor):
  - a töltés során 0...+45°C
  - az üzemeltetés során -20...+50°C
  - a tárolás során -20...+50°C

## **A KÉSZÜLÉKEN/TÖLTŐN/AKKUMULÁTORON TALÁLHATÓ SZIMBÓLUMOK MAGYARÁZATA**

- ③ Használat előtt olvassa el a használati utasítást
- ④ A gépet/töltőkészüléket/akkumulátort óvja a nedvességtől, különösen esőtől
- ⑤ **Figyelmeztetés!** A készülék kikapcsolása után a vágópengé még néhány másodpercig tovább mozog
- ⑥ **Ügyeljen a szálló hulladékok okozta sérülésveszélyre** (tartsa távol a közelben állókat a munkaterülettől)
- ⑦ A töltőt csak beltéren használja
- ⑧ Kettős szigetelés (földelővezeték nem szükséges)
- ⑨ Meghibásodásbiztos izoláló transzformátor (az áramforrás elektromosan leválasztott a transzformátor kimenetről)
- ⑩ Automatikus kikapcsolás a töltő túlmelegedése esetén (a hőbiztosítók kiég és a töltő használhatatlanná válik)
- ⑪ A töltőcsatlakozás hibás polaritása veszélyt okozhat (csak a szállított töltővel töltsz az akkumulátort)
- ⑫ Ne dobja az elektromos kéziszerszámokat és elemek a háztartási szemétkébe
- ⑬ NiMH technológia a legkevésbé környezetszennyező módon nyújt több energiát

## **KEZELÉS**

- Az akkumulátor töltése ⑭
  - az új akkumulátorok nincsenek feltöltve
- ! **az akkumulátort A a töltési B idő befejezése után a töltőkészülékről le kell venni, ezáltal az akkumulátor élettartama meghosszabbodik**

## **FONTOS:**

- 3 óra letelte után a töltési művelet befejeződik az akkumulátor használhatóvá válik,  **melyet a piros lámpa kikapcsolódása jelez** (a piros lámpa több mint 3 óra letelte után is kikapcsolhat)
- a töltőkészülék és az akkumulátort felmelegedhet a töltés során; ez teljesen normális és nem jelent problémát
- a töltőbe való behelyezés előtt győződjön meg arról, hogy az akkumulátor külső felülete tiszta és száraz
- 0°C alatti és 45°C feletti hőmérsékleten mellőzni kell a töltést; ezáltal ugyanis a töltőkészülék és az akkumulátor komoly mértékben károsodhat
- az akkumulátort a gép üzemeltetése közben nem szabad levenni
- ! **egy új, vagy hosszabb ideig használaton kívüli akkumulátort csak kb. 5 teljes feltöltési/kisütési ciklus után éri el a teljes teljesítményét**
- nem célszerű az akkumulátort minden rövid használat után mindig újra feltölteni mert ez csökkentheti az élettartalmát
- amennyiben a gépet hosszabb időn keresztül nem használjuk, akkor a töltőkészülék hálózati csatlakozóját a dugaszolóaljzatból húzzuk ki
- Biztonsági be/ki kapcsoló ⑮  
Megakadályozza a szerszám véletlen bekapcsolását
  - kapcsolja be a szerszám, először lenyomva a C ② biztonsági kapcsolót, majd a megnyomva az D ② kapcsolót
  - kapcsolja ki a szerszámot az D indítókapcsoló felengedésével
  - kikapcsolás előtt vigye el a szerszámot a vágási területről
- ! **a készülék kikapcsolása után a vágópengé még néhány másodpercig tovább mozog**
- A pengék cseréje ⑯
  - ! **vegye ki az akkumulátort a szerszámot**
  - ! **viseljen védőkesztyűt**
  - a gépet fordítsa fel
  - nyomja meg a kioldó gombot E
  - csúsztassa el a F védőburkolatot a burkolaton látható nyíl irányába, majd pedig emelje ki a házból
  - ! **vigyázzon a védőburkolat kiemelésekor; a bokornyíró penge váratlanul leeshet**
  - emelje ki a G vagy a H pengét, majd pedig szerelje be a kívánt pengét az ábra szerint
  - helyezze vissza a F védőburkolatot, majd pedig csúsztassa a penge felé kattanásig
- A gép vezetése és tartása
  - ! **munka közben mindvégig tartsa gépet a szürke színű markolati terület(ek)en ⑰**
  - tartson meg egy állandó munkavégzési helyzetet
  - a másik kezét tartsa távol a vágópengéktől
- Sövény nyírása ⑱
  - először a sövény oldalait nyírja le (alulról felfelé), majd ezután a tetejét
  - a sövény szélét úgy nyírja le, hogy felfele kissé keskenyedjen
  - a vastagabb ágakat vágja le kézfűrészsel vagy ágnyeső ollóval
  - a bokornyíró pengé H és a fűnyíró penge G egyaránt sövény nyírására való

- Fű és bokrok nyírása ①9
  - magas fű nyírásakor kis vágásokkal haladjon fokozatosan fentről lefelé
  - az optimális eredmény érdekében csak száraz fűvet nyírjon
  - tartsa távol a készüléket a szilárd tárgyaktól, hogy védje a vágópengéket a túlzott kopással szemben
  - a fűnyíró penge G bokrok nyírására is használható

## HASZNÁLAT

- Sövény nyírása egyenletes magasságra
  - rögzítsen egy huzalt a sövény mentén a kívánt magasságban
  - végezze el a nyírást a huzal fölött közvetlenül
- Javasolt vágási/nyírási idők (Nyugat-Európa)
  - a lombhullató sövények nyírását végezze júniusban és októberben
  - az örökzöldek nyírását végezze áprilisban és augusztusban
  - a tűleveleűek és egyéb gyorsan növő bokrok nyírását májustól októberig hathetente végezze

## KARBANTARTÁS / SZERVIZ

- A szerszám nem professzionális használatra készült
- Tartsa tisztán a készüléket, a töltőt és a vágópengéket  
**! mielőtt a töltőt megtisztítaná a konnektorból húzza ki a csatlakozót**  
**! tisztítás előtt minden esetben távolítsa el a telepet**
  - a készülék tisztítását nedves, puha törülköendővel végezze (ne használjon tisztítószert vagy oldószert)
  - rendszeresen tisztítsa meg a szellőző nyílásokat J ② kefével vagy sűrített levegővel
  - használat után mindig gondosan tisztítsa meg, és kenje meg a vágópengéket
- **! a vágópengék kezelése és tisztítása során viseljen kesztyűt**
- Rendszeresen ellenőrizze a vágópengék állapotát és a penge csavarjainak meghúzott állapotát
- Rendszeresen ellenőrizze, hogy nincsenek-e kopott, elhasználódott alkatrészek, azokat javíttassa meg, cseréltesse ki szükség szerint
- A vágópengék élezése  
**! vegye ki az akkumulátort a szerszámot**
  - élezés előtt vegye ki a vágópengéket a készülékből
  - a vágópengék élesítését végezze kis méretű, finom reszelővel, ha egy szilárd tárgy sérülést okozott rajtuk
  - azt javasoljuk, hogy a vágópengéket szakemberrel éleztesse meg
  - élezés után kenje meg a vágópengéket
- Tárolás ②0
  - a szerszám **beltéri** száraz és zárt helyen tárolja, ahol gyermekek nem férhetnek hozzá
  - a tároló sint K rögzítse a falra 4 csavarral (**nem tartozék**) megfelelően vízszintezve és biztonságosan
  - a készülék tárolásakor használja a pengevédőket L ②
  - a készülék tárolása előtt kenje meg a vágópengéket

- Ha a gép/töltőkészülék a gondos gyártási és ellenőrzési eljárás ellenére egyszer mégis meghibásodna, akkor a javítással csak SKIL elektromos kéziszerszám-műhely ügyfélszolgálatát szabad megbízni
  - küldje az **összeszerelt** gépet vagy töltőkészüléket a vásárlást bizonyító számlával együtt a kereskedő vagy a legközelebbi SKIL szervizállomás címére (a címlista és a gép szervizdiagramja a www.skil.com címen található)
  - ha a töltő meghibásodna, küldje be a **töltőt és az akkumulátort** is a márkakereskedésbe, vagy a SKIL márkaszervizbe

### HIBAELHÁRÍTÁS

- Az alábbi lista a hibajelenségeket, azok lehetséges okait és az elhárítás módját ismerteti (ha ezek között nem található az észlelt hibajelenség, forduljon a márkakereskedőhöz vagy szakszervizhez)  
**! kapcsolja ki a készüléket és vegye ki az akkumulátort, mielőtt a hiba vizsgálatába kezdené**
- ★ A szerszám szakaszosan működik
  - belső vezetékhiba -> forduljon a márkakereskedőhöz/szakszervizhez
  - be-/kikapcsoló gomb hibája -> forduljon a márkakereskedőhöz/szakszervizhez
- ★ A motor jár, de a vágópengék nem mozdulnak meg
  - belső hiba -> forduljon a márkakereskedőhöz/szakszervizhez
- ★ A vágópengék forrók
  - a vágópengék éle eltompult -> éleztesse meg a pengéket
  - a vágópengék kicsorbultak -> vizsgáltassa meg a pengéket
  - a kenés hiányától megnőtt a súrlódás -> kenje meg a pengéket

## KÖRNYEZET

- **Az elektromos kéziszerszámokat, elemek, tartozékokat és csomagolást ne dobja a háztartási szemétkébe** (csak EU-országok számára)
  - a használt villamos és elektronikai készülékekről szóló 2012/19/EK irányelv és annak a nemzeti jogba való átültetése szerint az elhasznált elektromos kéziszerszámokat külön kell gyűjteni, és környezetbarát módon újra kell hasznosítani
  - erre emlékeztet a ⑫ jelzés, amennyiben felmerül az intézkedésre való igény
- A nikkelfémhidrid akkumulátort utasítás szerint kell eltávolítani és nem szabad a háztartási hulladékba dobni (erre emlékeztet a ⑫ jelzés)  
**! az akkumulátor hatástanulmányok előtt az akkumulátor végelt erős szalaggal biztosítsuk, hogy a kúszóáramokat kiküszöbölhessük**
  - az akkumulátorokat hivatalos gyűjtőponton helyezze hulladékba
- **! ha az akkumulátorok tűzbe kerülnek, akkor felrobbanhatnak, ezért semmilyen okból ne égesse el az akkumulátorokat**

## ZAJ / REZGÉS

- Az EN 60745 alapján végzett mérések szerint ezen készülék hangnyomás szintje 58 dB(A) a hangteljesítmény szintje 78 dB(A) (normál eltérés: 3 dB), a rezgésszám <math><2,5 \text{ m/s}^2</math> (a három irány vektorösszege; szórás  $K = 1,5 \text{ m/s}^2$ )
  - A rezgés-kibocsátási szint mérése az EN 60745 szabványban meghatározott szabványosított teszttel összhangban történt; ez egy eszköznél egy másik eszközzel történő összehasonlítására, illetve a rezgésnek való kitettség előzetes felmérésére használható fel az eszköznek az említett alkalmazásokra történő felhasználása során
    - az eszköznek eltérő alkalmazásokra, vagy eltérő, illetve rosszul karbantartott tartozékokkal történő felhasználása jelentősen **emelheti** a kitettség szintjét
    - az idő, amikor az eszköz ki van kapcsolva, vagy amikor ugyan működik, de ténylegesen nem végez munkát, jelentősen **csökkentheti** a kitettség szintjét
- ! az eszköz és tartozékai karbantartásával, kezeinek melegen tartásával, és munkavégzésének megszervezésével védje meg magát a rezgések hatásaitól**

CZ

## Bezdrátové nůžky na keře/trávu 0750

### ÚVOD

- Tento nástroj slouží k sekání trávy, ořezávání keřů a živých plotů a je určen pouze k domácímu použití
- Tento nástroj není určen k profesionálnímu použití
- Před použitím si pečlivě přečtěte tento návod s pokyny a si uschovejte jej pro budoucí potřebu ③
- **Zvláštní pozornost věnujte bezpečnostním pokynům a výstrahám; při jejich nedodržení se vystavujete nebezpečí vážného úrazu**
- Zkontrolujte, zda balení obsahuje všechny součásti, jak je zobrazeno na schématu ②
- Pokud některé součásti chybí nebo jsou poškozené, obraťte se na prodejce

### TECHNICKÁ DATA ①

### SOUČÁSTI NÁSTROJE ②

- A Baterie
- B Nabíječka
- C Bezpečnostní spínač
- D Spouštěcí spínač
- E Tlačítko uvolnění krytu
- F Ochranný kryt
- G Čepel na sekání trávy
- H Čepel na zastihování živých plotů
- J Větrací šterbiny
- K Skladovací držák (šrouby nejsou součástí dodávky)
- L Kryty čepele (2)
- M Skladovací háček
- N Hák pro uchování čepele

## BEZPEČNOST

### OBECNÉ BEZPEČNOSTNÍ POKYNY PRO ELEKTRONÁŘADÍ

**VAROVÁNÍ** Přečtěte si všechny bezpečnostní pokyny, výstrahy, zobrazení a specifikace k tomuto elektronářadí. Nedodržování všech níže uvedených pokynů může mít za následek úraz elektrickým proudem, požár a/nebo těžké poranění. **Všechny pokyny a výstrahy uchovejte pro budoucí potřebu.** Ve varovných upozorněních použitý pojem "elektronářadí" se vztahuje na elektronářadí provozované na el. síti (se síťovým kabelem) a na elektronářadí provozované na akumulátoru (bez síťového kabelu).

#### 1) BEZPEČNOST PRACOVNÍHO MÍSTA

- a) **Udržujte Vaše pracovní místo čisté a uklizené.** Nepořádek nebo neosvětlené pracovní oblasti mohou vést k úrazům.
- b) **Se strojem nepracujte v prostředích ohrožených explozí, kde se nacházejí hořlavé kapaliny, plyny nebo prach.** Elektronářadí vytváří jiskry, které mohou prach nebo páry zapálit.
- c) **Děti a jiné osoby udržujte při použití elektronářadí daleko od Vašeho pracovního místa.** Při rozptýlení můžete ztratit kontrolu nad strojem.

#### 2) ELEKTRICKÁ BEZPEČNOST

- a) **Připojovací zástrčka stroje musí lícovat se zásuvkou. Zástrčka nesmí být žádným způsobem upravena. Společně se stroji s ochranným uzemněním nepoužívejte žádné adaptérové zástrčky.** Neupravené zástrčky a vhodné zásuvky snižují riziko elektrického úderu.
- b) **Zabraňte kontaktu těla s uzemněnými povrchy, jako např. potrubí, topení, sporáky a chladničky.** Je-li Vaše tělo uzemněno, existuje zvýšené riziko elektrického úderu.
- c) **Chraňte stroj před deštěm a vlhkem.** Vniknutí vody do elektrického stroje zvyšuje nebezpečí elektrického úderu.
- d) **Dbejte na účel kabelu, nepoužívejte jej k nošení či zavěšení stroje nebo vytážením zástrčky ze zásuvky. Udržujte kabel daleko od tepla, oleje, ostrých hran nebo pohyblivých dílů stroje.** Poškozené nebo spletené kabely zvyšují riziko elektrického úderu.
- e) **Pokud pracujete s elektronářadím venku, použijte pouze takové prodlužovací kabely, které jsou schváleny i pro venkovní použití.** Použití prodlužovacího kabelu, jež je vhodný pro použití venku, snižuje riziko elektrického úderu.
- f) **Pokud se nelze vyhnout provozu elektronářadí ve vlhkém prostředí, použijte ochranný jistič.** Nasazení ochranného jističe snižuje riziko úderu elektrickým proudem.

#### 3) BEZPEČNOST OSOB

- a) **Buďte pozorní, dávejte pozor na to, co děláte a přistupujte k práci s elektronářadím rozumně. Stroj nepoužívejte pokud jste unavení nebo pod vlivem drog, alkoholu nebo léků.** Moment nepozornosti při použití elektronářadí může vést k vážným poraněním.
- b) **Noste osobní ochranné pomůcky a vždy ochranné brýle.** Nošení osobních ochranných pomůcek jako maska proti prachu, bezpečnostní obuv s protiskluzovou

- podrážkou, ochranná přilba nebo sluchátka, podle druhu nasazení elektronářadí, snižují riziko poranění.
- c) **Zabraňte neúmyslnému uvedení do provozu. Přesvědčte se, že je elektronářadí vypnuté dříve než jej uchopíte, poneseíte či připojíte na zdroj proudu a/ nebo akumulátor.** Máte-li při nošení elektronářadí prst na spínači nebo pokud stroj připojíte ke zdroji proudu zapnutý, pak to může vést k úrazům.
  - d) **Než stroj zapnete, odstraňte seřizovací nástroje nebo šroubovák.** Nástroj nebo klíč, který se nachází v otáčivém dílu stroje, může vést k poranění.
  - e) **Nepřeceňujte se. Zajistěte si bezpečný postoj a vždy udržujte rovnováhu.** Tím můžete stroj v neočekávaných situacích lépe kontrolovat.
  - f) **Noste vhodný oděv. Nenoste žádný volný oděv nebo šperky. Vlasy a oděv udržujte daleko od pohyblivých se dílů.** Volný oděv, šperky nebo dlouhé vlasy mohou být zachyceny pohyblivými se díly.
  - g) **Lze-li namontovat odsávací či zachycující přípravky, přesvědčte se, že jsou připojeny a správně použity.** Použití odsávání prachu může snížit ohrožení prachem.
  - h) **Dbejte na to, abyste při častém používání nářadí nebyli méně ostražití a nezapomínali na bezpečnostní zásady.** Nedbalé ovládání může způsobit těžké poranění za zlomek sekundy.
- #### 4) SVĚDOMITÉ ZACHÁZENÍ A POUŽÍVÁNÍ ELEKTRONÁŘADÍ
- a) **Stroj nepřetěžujte. Pro svou práci použijte k tomu určený stroj.** S vhodným elektronářadím budete pracovat v udané oblasti výkonu lépe a bezpečněji.
  - b) **Nepoužívejte žádné elektronářadí, jehož spínač je vadný.** Elektronářadí, které nelze zapnout či vypnout je nebezpečné a musí se opravit.
  - c) **Než provedete seřízení stroje, výměnu dílů příslušenství nebo stroj odložíte, vytáhněte zástrčku ze zásuvky a/nebo odstraňte odpojitelný akumulátor.** Toto preventivní opatření zabrání neúmyslnému zapnutí stroje.
  - d) **Uchovávejte nepoužívané elektronářadí mimo dosah dětí. Nenechte stroj používat osobám, které se strojem nejsou seznámeny nebo nečetly tyto pokyny.** Elektronářadí je nebezpečné, je-li používáno nezkušenými osobami.
  - e) **Pečujte o elektronářadí a příslušenství svědomitě.** Zkontrolujte, zda pohyblivé díly stroje bezvadně fungují a nevzpříčují se, zda díly nejsou zlomené nebo poškozené tak, že je omezena funkce stroje. **Poškozené díly nechte před nasazením stroje opravit.** Mnoho úrazů má příčinu ve špatně udržovaném elektronářadí.
  - f) **Řezné nástroje udržujte ostré a čisté.** Pečlivě ošetřované řezné nástroje s ostrými řeznými hranami se méně vzpříčují a dají se lehčeji vést.
  - g) **Používejte elektronářadí, příslušenství, nasazovací nástroje apod. podle těchto pokynů. Respektujte přitom pracovní podmínky a prováděnou činnost.** Použití elektronářadí pro jiné než určující použití může vést k nebezpečným situacím.
  - h) **Udržujte rukojeti a úchytné plochy suché, čisté a bez oleje amaviza.** Kluzké rukojeti a úchytné plochy neumožňují bezpečnou manipulaci a ovládání nářadí v neočekávaných situacích.

#### 5) SVĚDOMITÉ ZACHÁZENÍ A POUŽÍVÁNÍ AKUMULÁTOROVÉHO NÁŘADÍ

- a) **Akumulátor nabíjete pouze v nabíječce, která je doporučena výrobcem.** Pro nabíječku, která je vhodná pro určitý druh akumulátorů, existuje nebezpečí požáru, je-li používána s jinými akumulátory.
- b) **Do elektronářadí používejte pouze k tomu určené akumulátory.** Použití jiných akumulátorů může vést k poraněním a požárům.
- c) **Nepoužívaný akumulátor uchovávejte mimo kancelářské spunky, mince, klíče, hřebíky, šrouby nebo jiné drobné kovové předměty, které mohou způsobit přemostění kontaktů.** Zkrat mezi kontakty akumulátoru může mít za následek opálení nebo požár.
- d) **Při špatném použití může z akumulátoru vytéci kapalina. Zabraňte kontaktu s ní. Při náhodném kontaktu opláchněte místo vodou. Pokud kapalina vnikne do očí, navštivte navíc i lékaře.** Vytékající akumulátorová kapalina může způsobit podráždění pokožky nebo popálení.
- e) **Nepoužívejte akumulátor nebo nářadí, které jsou poškozené nebo upravené.** Poškozené nebo upravené akumulátory se mohou chovat nepředvídaně a způsobit požár, výbuch nebo poranění.
- f) **Nevystavujte akumulátor nebo nářadí ohni nebo nadměrné teplotě.** Vystavení ohni nebo teplotě nad 130°C může způsobit výbuch.
- g) **Dodržujte všechny pokyny pro nabíjení a nenabíjete akumulátor nebo nářadí mimo teplotní rozsah uvedení v pokynech.** Nesprávné nabíjení nebo nabíjení při teplotách mimo uvedený rozsah může poškodit akumulátor a zvýšit riziko požáru.

#### 6) SERVIS

- a) **Nechte Váš stroj opravit pouze kvalifikovaným odborným personálem a pouze s originálními náhradními díly.** Tím bude zajištěno, že bezpečnost stroje zůstane zachována.
- b) **Nikdy neprovádějte servis poškozených akumulátorů.** Servis akumulátorů by měl provádět pouze výrobce nebo autorizovaná opravna.

#### SPECIFICKÉ BEZPEČNOSTNÍ POKYNY PRO BEZDRÁTOVÉ NŮŽKY NA KEŘE/TRÁVU

##### OBECNĚ

- Toto nářadí používejte pouze za denního světla nebo s patřičným umělým osvětlením
- Z nástroje vždy vytáhněte baterii
  - kdykoli ponecháváte nástroj bez dozoru
  - před čištěním uviznutého materiálu
  - před kontrolou, čištěním nebo prací na přístroji
  - po naražení do cizího předmětu
  - kdykoli nástroj začne neobvykle vibrovat
- Nestříhejte živé plody, pokud jsou mokré
- Nepřibližujte ruce ani nohy k sekací čepeli, zejména při zapínání nástroje
- Nikdy nepracujte s nástrojem v bezprostřední blízkosti osob (zejména dětí) a zvířat
- Uživatel je odpovědný za nehody a nebezpečí hrozcí jiným osobám a jejich majetku

## PŘED POUŽITÍM

- Před prvním použitím nástroje doporučujeme získání praktických informací
- Vždy zkontrolujte, zda je napájecí napětí stejné jako napětí uvedené na typovém štítku nabíječe
- Před každým použitím zkontrolujte funkčnost nástroje a v případě poruchy jej dejte ihned opravit kvalifikovanou osobou; nástroj nikdy sami neotvírejte
- Před použitím důkladně zkontrolujte oblast stříhání a odstraňte všechny cizí předměty, které by se mohly zaplést do stříhacích čepelí (například kameny, hřebíky, drátěný plot nebo kovové podpěry rostlin)

## BĚHEM POUŽITÍ

- Při práci použijte ochranné rukavice, ochranné brýle, sítku na vlasy (dlouhé) a oděv, který se nástrojem nemůže zachytit
- Při používání nástroje noste dlouhé kalhoty, dlouhé rukávy a pevnou obuv
- Při práci zaujímejte stabilní postoj (přilíší se nenahýbejte a opatrní buďte zejména při použití schůdků nebo žebříků)
- **Elektronářadí se dotýkejte pouze na izolovaných uchopovacích plochách, protože stříhací čepel se mohou dotknout skryté kabeláže nebo vlastního kabelu** (stříhací čepel dotýkající se vodiče, který je pod proudem, mohou způsobit přenos proudu do neizolovaných částí elektronářadí a způsobit zásah uživatele elektrickým proudem)
- **Nepřibližujte žádnou část těla ke stříhacím čepelím, nepřemísťujte odřezaný materiál a nedržte materiál, který se má odřezávat, pokud se čepel pohybuje, a zajistěte, aby byl vypínač při odstraňování zaseknutého materiálu ve vypnuté poloze** (chvilková nepozornost při používání nářadí může vést k těžkým poraněním)
- **(Prodlužovací) šňůra se nesmí dostat do blízkosti oblasti stříhání** (při práci se může šňůra skrýt v porostu a čepel je ji mohou náhodně přeseknout)
- Vždy se ujistěte, zda nejsou ventilační otvory zanesené
- V případě atypického chování nebo cizích hluků ihned vypněte nářadí nebo vytáhněte nabíječ ze zásuvky

## PO POUŽITÍ

- **Nářadí přenášejte za rukojeť, když jsou stříhací čepel zastavené, a před přenášením či skladováním nástroje na čepel vždy nasad'te kryt** (správné zacházení s nářadím snižuje riziko poranění stříhacími čepelí)

## NABÍJENÍ/AKUMULÁTORY

- **Tuto nabíječku mohou používat děti od 8 let a osoby s omezenými fyzickými, smyslovými nebo duševními schopnostmi nebo nedostatečnými zkušenostmi a vědomostmi pouze tehdy, pokud na ně dohlíží osoba zodpovědná za jejich bezpečnost nebo pokud je tato osoba instruovala ohledně**

## bezpečného zacházení s nabíječkou a chápou nebezpečí, která jsou s tím spojená (v opačném případě hrozí nebezpečí nesprávné obsluhy a zranění)

- **Dohlížejte na děti** (tím bude zajištěno, že si děti s nabíječkou nehrají)
- **Čištění a údržba nabíječky dětmi se nesmí dít bez dohledu**
  - Používejte pouze nabíječku SKIL 2610395914 a akumulátor(y) SKIL 2610Z00533 s tímto nástrojem
  - Nabíjejte akumulátor pouze dodanou nabíječkou
  - Nedotýkejte se kontaktů
  - Nenabíjejte akumulátor ve vlhkém nebo mokřem prostředí
  - Nabíječku akumulátor při dobíjení položte na rovnou nehořlavou plochu v dostatečné vzdálenosti od hořlavých materiálů
  - Nevystavujte nářadí/nabíječ/akumulátor dešti
  - Nepoužívejte k nabíjení poškozenou nabíječku; nabíječku nechte opravit nebo nahrad'te novou z naší oficiální odborné dílny SKIL
  - Nabíječ nepoužívejte, když kabel nebo zástrčka jsou poškozeny; ihned je nahrad'te novými z naší oficiální odborné dílny SKIL
  - Poškozený akumulátor nepoužívejte, nahrad'te jej novým
  - Nabíječ nebo akumulátor nikdy nerozebírejte
  - Baterie, které nejsou určeny k opětnému nabíjení, v přístroji nedobíjejte
  - Povolená teplota prostředí (nářadí/nabíječka/akumulátor):
    - při nabíjení 0...+45°C
    - při provozu -20...+50°C
    - při skladování -20...+50°C

## VYSVĚTLENÍ SYMBOLŮ NA NÁSTROJI/NABÍJEČCE/ BATERII

- 3 Před použitím si přečtete návod k použití
- 4 Nevystavujte nářadí/nabíječ/akumulátor dešti
- 5 **Varování!** Po vypnutí nástroje se čepel ještě několik sekund pohybuje
- 6 **Chraňte se před zraněními způsobenými poletujícími částicemi materiálu** (zajistěte, aby se osoby v okolí nacházely v bezpečné vzdálenosti od pracovního prostoru)
- 7 Určeno pouze k použití uvnitř budov
- 8 Dvojitá izolace (není nutný zemnicí drát)
- 9 Bezpečnostní izolační transformátor (zdroj energie je elektricky oddělen od výstupu transformátoru)
- 10 Automatické odpojení při přílišném zahřátí nabíječky (tepelná pojistka přehoří a nabíječka se stane nepoužitelnou)
- 11 Nesprávná polarita zapojení nabíječky by mohla způsobit nebezpečí (baterii nabíjejte pouze pomocí přiložené nabíječky)

- 12) Nevyhazujte elektrické nářadí a baterie do komunálního odpadu
- 13) Technologie NiMH poskytuje více energie způsobem, který je šetrnější k životnímu prostředí

## OBSLUHA

- Nabíjení akumulátorů 14)
  - nové akumulátory nejsou nabity
  - ! vyjmutím akumulátoru A z nabíječe B po nabití, tím se prodlouží životnost akumulátoru**
- UPOZORNĚNÍ:
  - po 3 hodinách je doba nabíjení ukončena a akumulátor může být používán; **a to i přesto, že svítí červená kontrolka** (pro jeho zhasnutí je někdy třeba více než 3 hodiny)
  - nabíječ a akumulátor jsou při nabíjení horké; to je normální a nesignalizuje to závadu
  - než vložíte akumulátor do nabíječky, přesvědčte se, zda je její povrch čistý a suchý
  - při teplotách pod 0°C nebo přes 45°C nelze nabíjet; mohlo by dojít k poškození nabíječe i akumulátoru
  - akumulátor se nesmí během chodu z nářadí vyjmát
  - ! nový nebo delší dobu nepoužívaný akumulátor dává plný výkon až po ca. 5 nabíjecích a vybíjecích cyklech**
  - akumulátor by neměl být po každém krátkém, použití znovu dobíjen, protože to může snížit kapacitu akumulátorů
  - pokud nářadí dlouho nepoužíváte, můžete zástrčku nabíječe ze zásuvky vytáhnout
- Bezpečnostní spínač zapnutý/vypnuto 15)
  - Zabraňuje náhodnému zapnutí nářadí
  - chcete-li nářadí zapnout, stiskněte nejprve bezpečnostní vypínač C 2) a poté potáhněte přepínač D 2)
  - vypnete nářadí uvolněním přepínače D
  - před vypnutím oddalte nářadí od oblasti stříhání
  - ! po vypnutí nástroje se čepel ještě několik sekund pohybuje**
- Montáž listu 16)
  - ! vytáhněte akumulátor z nářadí**
  - ! noste ochranné rukavice**
  - obraťte nářadí vzhůru nohama
  - stlačte tlačítko uvolnění E
  - posuňte ochranný kryt F stejným směrem, jakým ukazuje šipka vytištěná na krytu, a zvedněte jej z pouzdra
  - ! při zvedání ochranného krytu buďte opatrní; zejména čepel na zastříhávání živých plotů by mohla nečekaně spadnout**
  - zvedněte čepel G nebo H a upevněte požadovanou čepel tak, jak je znázorněno na obrázku
  - vraťte ochranný kryt F na místo a posuňte jej směrem k čepeli až na doraz (cvakne)
- Držení a vedení nástroje
  - ! při práci vždy držte nástroj v šedě zabarvené oblasti rukojeti 17)**
  - udržujte pevný pracovní postoj
  - druhou ruku držte od sekacích čepelí dále
- Ořezávání živých plotů 18)
  - zastříhněte nejprve strany živého plotu (zespodu nahoru) a až potom vršek

- stříhejte strany živého plotu tak, aby byly nahoře o něco užší
- k ustříhnutí silnějších větví použijte ruční pilku nebo prořezávací nůžky
- k zastříhování živých plotů lze použít čepel na zastříhování keřů H stejně jako čepel na sekání trávy G
- Zastříhování trávy a živých plotů 19)
  - při sekání vysoké trávy pracujte ve fázích odshora a sekejte po malých částech
  - optimálních výsledků při sekání dosáhnete, pokud budete sekat pouze suchou travu
  - udržujte nástroj v dostatečné vzdálenosti od pevných objektů, abyste sekací čepel ochránili před přílišným opotřebením
  - k zastříhování keřů lze také použít čepel na sekání trávy G

## NÁVOD K POUŽITÍ

- Ořezávání živého plotu v jednotné výšce
  - podél živého plotu upevněte v požadované délce provázek
  - stříhejte živý plot těsně nad provázekem
- Doporučená období pro stříhání/ořezávání (západní Evropa)
  - živé ploty s opadavými listy ořezávejte v červnu a říjnu
  - stálezelené živé ploty ořezávejte v dubnu a srpnu
  - živé ploty z jehličnanů a jiných rychle rostoucích křovin ořezávejte každých 6 týdnů od května do října

## ÚDRŽBA / SERVIS

- Tento nástroj není určen k profesionálnímu použití
- Udržujte nástroj, nabíječku a sekací čepel čisté
  - ! před čištěním vytáhněte vždy nabíječ ze zásuvky**
  - ! před čištěním vždy vyjměte baterii**
  - očistěte nářadí vlhkým hadříkem (nepoužívejte žádné čisticí prostředky ani rozpouštědla)
  - pravidelně čistěte ventilací J 2) otvory kartáčkem nebo stlačeným vzduchem
  - po použití vždy stříhací čepel pečlivě vyčistěte a lehce promažte
  - ! při manipulaci se stříhacími čepelí a při jejich čištění používejte rukavice**
- Pravidelně kontrolujte stav stříhacích čepelí a utažení šroubů čepelí
- Pravidelně kontrolujte, zda jednotlivé součásti nejsou opotřebené či poškozené, a v případě potřeby je nechte opravit či vyměnit
- Broušení stříhacích čepelí
  - ! vytáhněte akumulátor z nářadí**
  - před broušením sejměte z nástroje sekací čepel
  - pokud byly stříhací čepel poškozeny pevným předmětem, obruste je malým jemným pilníkem
  - doporučujeme však, aby čepel nabrousil odborník
  - po broušení stříhací čepel promažte
- Skladování 20)
  - nástroj skladujte **uvnitř budov** na suchém a uzamčeném místě mimo dosah dětí
  - skladovací držák K pevně namontujte na stěnu pomocí 4 šroubů (**nedodávají se s nářadím**) ve vodorovné poloze

- před uskladněním nástroje nasadte na čepele kryty L ②
- před uskladněním nástroje sekací čepele namažte
- Pokud dojde i přes pečlivou výrobu a náročnou kontrolu k poruše nástroje/nabíječe, světe provedení opravy autorizovanému servisnímu středisku pro elektronarádí firmy SKIL
- zašlete nástroj nebo nabíječ **nerozebraný** spolu s potvrzením o nákupu své prodejně nebo nejbližšímu servisu značky SKIL (adresy a servisní schéma nástroje najdete na [www.skil.com](http://www.skil.com))
- je-li nabíječka vadná, odešlete **nabíječku a baterii** svému prodejci nebo servisu značky SKIL

## ŘEŠENÍ PROBLÉMŮ

- Následující seznam uvádí příznaky problémů, možné příčiny a způsoby nápravy (pokud vám k určení problému a jeho vyřešení nepomůže, obraťte se na svého prodejce nebo servis)
  - ! **před prozkoumáním problému nástroj vypněte a vyjměte baterii**
- ★ Náradí pracuje přerušovaně
  - poškozená vnitřní kabeláž -> obraťte se na prodejce či servis
  - vadný vypínač -> obraťte se na prodejce či servis
- ★ Motor běží, ale čepele se nehýbou
  - vnitřní závada -> obraťte se na prodejce či servis
- ★ Stříhací čepele jsou horké
  - stříhací čepele jsou tupé -> nechejte čepele nabrousit
  - stříhací čepele mají zuby -> nechejte čepele zkontrolovat
  - příliš velké tření kvůli nedostatku maziva -> promažte čepele

## ŽIVOTNÍ PROSTŘEDÍ

- **Elektrické náradí, baterie, doplňky a balení nevyhazujte do komunálního odpadu** (jen pro státy EU)
  - podle evropské směrnice 2012/19/EG o nakládání s použitými elektrickými a elektronickými zařízeními a odpovídajících ustanovení právních předpisů jednotlivých zemí se použítá elektrická náradí, musí sbírat odděleně od ostatního odpadu a podrobit ekologicky šetrnému recyklování
  - symbol ⑫ na to upozorňuje
- Nikl-metalhydrid akumulátory se musí udržovat v pořádku a nesmí se dostat do domovního odpadu (symbol ⑫ na to upozorňuje)
  - ! **u vyřazených akumulátorů zakryjte kontakty izolační páskou, zabráníte tím plazivým proudům**
  - likvidujte baterie v úředně stanovených sběrnách pro baterie
  - ! **baterie při vhození do ohně explodují, proto je nikdy nevhazujte do otevřeného plamene**

## HLUČNOSTI / VIBRACÍ

- Měřeno podle EN 60745 činí tlak hlukové vlny tohoto přístroje 58 dB(A) a dávka hlučnosti 78 dB(A) (standardní odchylka: 3 dB), a vibrací <2,5 m/s<sup>2</sup> (vektorový součet tří os; nepřesnost K = 1,5 m/s<sup>2</sup>)
- Úroveň vibrací byla měřena v souladu se standardizovaným testem podle EN 60745; je možné ji

použít ke srovnání jednoho přístroje s druhým a jako předběžné posouzení vystavování se vibracím při používání přístroje k uvedeným aplikacím

- používání přístroje k jiným aplikacím nebo s jiným či špatně udržovaným příslušenstvím může zásadně **zvýšit** úroveň vystavení se vibracím
- doba, kdy je přístroj vypnutý nebo kdy běží, ale ve skutečnosti není využíván, může zásadně **snižit** úroveň vystavení se vibracím

! **chráňte se před následky vibrací tak, že budete dbát na údržbu přístroje a příslušenství, budete si udržovat teplé ruce a uspořádáte si své pracovní postupy**

TR

## Kablosuz çalıřım bıçme makinesi

750

### GİRİS

- Bu alet, çimlery, çalları ve çitleri kesmek üzere tasarlanmıştır ve sadece evde kullanılmıdır
- Bu alet profesyonel kullanıma yönelik değildir
- Kullanmadan önce bu kılavuza dikkatli bir şekilde okuyun ve ileride ihtiyacınız olduğunda kullanmak için saklayın ③
- **Güvenlik talimatlarına ve uyarılarına özel bir dikkat gösterin; bunlara uyulmaması ciddi yaralanmalarına neden olabilir**
- Ambalajın içinde, çizim ②'de gösterilen tüm parçaların bulunup bulunmadığını kontrol edin
- Parçaların eksik veya hasarlı olması durumunda bayinizle temasa geçin

## TEKNİK VERİLER ①

### ALET BİLEŞENLERİ ②

- A Batarya
- B Şarj cihazı
- C Emniyet salteri
- D Tetik sviç
- E Kapak açma düğmesi
- F Koruyucu kapak
- G Çim makası bıçağı
- H Çalı makası bıçağı
- J Havalandırma yuvaları
- K Saklama rayı (vidalar ürüne birlikte verilmez)
- L Bıçak muhafazaları (2)
- M Saklama çengeli
- N Bıçak asma halkası

## GÜVENLİK

### GENEL ELEKTRİKLİ EL ALETİ GÜVENLİK UYARILARI

**⚠ UYARI** Bu elektrikli el aletiyile birlikte gelen tüm güvenlik uyarılarını, talimatları, resim ve açıklamaları okuyun. Aşağıda bulunan talimatlara uyulmaması elektrik çarpmalarına, yangınlara ve/veya ağır yaralanmalara neden olabilir. **Tüm uyarı ve talimatları ileride kullanmak üzere saklayın.** Uyarı ve talimat hükümlerinde kullanılan "elektrikli



el aleti" kavramı, akım şebekesine bağlı (şebeke bağlantı kablosu ile) aletlerle akü ile çalışan aletleri (akım şebekesine bağlantısı olmayan aletler) kapsamaktadır.

### 1) ÇALIŞMA YERİ GÜVENLİĞİ

- a) **Çalıştığınız yeri temiz ve düzenli tutun.** İşyerindeki düzensizlik veya yetersiz aydınlatma kazalara neden olabilir.
- b) **Yanıcı sıvıların, gazların veya tozların bulunduğunu patlama tehlikesi olan yer ve mekânlarda aletinizle çalışmayın.** Elektrikli el aletleri, toz veya buharların tutuşmasına veya yanmasına neden olan kıvılcımlar çıkarırlar.
- c) **Elektrikli el aletinizle çalışırken çocukları ve başkalarını çalışma alanınızın uzağında tutun.** Yakınızdaki bulunan kişiler dikkatinizi dağıtabilir ve bu da alet üzerindeki kontrolünüzü kaybetmenize neden olabilir.

### 2) ELEKTRİKSEL GÜVENLİK

- a) **Aletinizi bağlantı fişi prize uymalıdır. Fişi hiçbir şekilde değiştirmeyin. Koruyucu topraklamalı aletlerle adaptörlü fiş kullanmayın.** Değiştirilmemiş, orijinal fiş ve uygun prizler elektrik çarpması tehlikesini azaltır.
- b) **Borular, kalorifer tesisatı, ısıtıcılar ve buzdolapları gibi topraklanmış yüzeylerle bedensel temas gelmekten kaçının.** Eğer bedeniniz topraklanacak olursa yüksek bir elektrik çarpması tehlikesi ortaya çıkar.
- c) **Aletinizi yağmur ve nemden koruyun.** Elektrikli el aletinin içine suyun sızması elektrik çarpması tehlikesini yükseltir.
- d) **Kabloyu kendi amacı dışında kullanmayın; örneğin aleti kablodan tutarak taşımayın, aleti kablo ile asmayın veya kablodan çekerek fişi prizden çıkarmayın. Kabloyu aşırı sıcaktan, yağlardan, keskin kenarlı cisimlerden veya aletin hareketli parçalarından uzak tutun.** Hasarlı veya dolaşmış kablo elektrik çarpması tehlikesini yükseltir.
- e) **Elektrikli el aletinizle açık havada çalışırken mutlaka açık havada kullanılmaya müsadeeli uzatma kablosu kullanın.** Açık havada kullanılmaya uygun ve müsadeeli uzatma kablosunun kullanılması elektrik çarpması tehlikesini azaltır.
- f) **Elektrikli el aletinin nemli ortamlarda çalıştırılması şartsa, mutlaka toprak kaçağı devre kesicisi kullanın.** Toprak kaçağı devre kesicisi kullanımı elektrik çarpması tehlikesini azaltır.

### 3) KİŞİLERİN GÜVENLİĞİ

- a) **Dikkatli olun, ne yaptığınıza dikkat edin ve elektrikli el aletinizle çalışırken makul hareket edin.** Yorgunsanız, hap, ilaç veya alkol almışsanız aletinizi kullanmayın. Aletinizi kullanırken bir anlık dikkatsizliğiniz ciddi yaralanmalara yol açabilir.
- b) **Daima kişisel korunma donanımları ve bir koruyucu gözlük kullanın.** Elektrikli el aletinin türü ve kullanımına uygun olarak kullanacağınız toz maskesi, kaymayan sağlam iş ayakkabıları, koruyucu kask veya koruyucu kulaklık gibi kişisel korunma donanımlarını kullanmanız yaralanma tehlikesini büyük ölçüde azaltır.
- c) **Aleti yanlışlıkla çalıştırmaktan kaçının. Akım ikmal şebekesine ve/veya aküye bağlamadan, elinize alıp taşımadan önce elektrikli el aletinin kapalı durumda olduğundan emin olun.** Elektrikli el aletini parmağınız

şalter üzerinde dururken taşırırsanız ve alet açıkken fişi prize sokarsanız kazalara neden olabilirsiniz.

- d) **Aleti çalıştırmadan önce ayar aletlerini veya tornavidaları aletten uzaklaştırın.** Dönen alet parçasına temas halinde bulunan bir uç veya anahtar yaralanmalara neden olabilir.
  - e) **Kendinize çok fazla güvenmeyin. Duruşunuzun güvenli olmasına dikkat edin ve daima dengeni koruyun.** Bu sayede aletinizi beklenmedik durumlarda daha iyi kontrol edersiniz.
  - f) **Uygun iş elbiseleri giyin. Geniş giysiler giymeyin ve takı takmayın. Saçlarınızı ve giysilerinizi aletin hareketli parçalarından uzak tutun.** Bol giysiler, takılar veya uzun saçlar aletin hareketli parçaları tarafından tutulabilir.
  - g) **Aletinize toz emme donanımı ve toz tutma donanımı takılabiliyorsa, bunların bağlı olup olmadığını ve doğru işlev görüp görmediklerini kontrol edin.** Toz emme donanımının kullanımı tozdan korunulabilecek tehlikeleri azaltır.
  - h) **Aletleri sık kullanmanız sebebiyle kazandığınız alışkanlıklar, güvenlik prensiplerine uymanızı önlememelidir.** Dikkatsiz bir hareket, bir anda ciddi yaralanmalara yol açabilir.
- ### 4) ELEKTRİKLİ EL ALETLERİYLE DİKKATLİ ÇALIŞMAK VE ALETİ DOĞRU KULLANMAK
- a) **Aletinizi aşırı ölçüde zorlamayın. İşinize uygun elektrikli el aletini kullanın.** Uygun elektrikli el aleti ile belirtilen performans alanında daha iyi ve daha güvenli çalışırsınız.
  - b) **Açma/kapama şalteri arızalı olan elektrikli el aletini kullanmayın.** Açılıp kapanamayan bir elektrikli el aleti tehlikelidir ve onarılması gerekir.
  - c) **Alette bir ayarlama işlemine başlamadan, herhangi bir aksesuarı değiştirirken veya aleti elinizden bırakırken fişi prizden çekin veya aküyü çıkarın.** Bu önlem, elektrikli el aletinin yanlışlıkla çalışmasını önler.
  - d) **Kullanım dışında iken elektrikli el aletinizi çocukların ulaşamayacağı bir yerde saklayın. Aleti kullanmayı bilmeyen veya bu güvenlik talimatını okumayan kişilerin aleti kullanmasına izin vermeyin.** Deneyimsiz kişiler tarafından kullanıldıkları takdirde elektrikli el aletleri tehlikeli olabilirler.
  - e) **Elektrikli el aletinizin ve aksesuarlarınızın bakımını özenle yapın. Aletin hareketli parçalarını kusursuz işlev görüp görmediklerini ve sıkışmadıklarını, parçalarının kırık veya hasarlı olup olmadıklarını kontrol edin, aksi takdirde alet işlevini tam olarak yerine getiremez. Aletinizi kullanmadan önce hasarlı parçaları onartın.** Birçok iş kazası aletlerin kötü ve yetersiz bakımından kaynaklanır.
  - f) **Kesici uçları keskin ve temiz tutun.** İyi bakım görmüş kesici uçlar daha ender sıkışır ve daha iyi yönlendirilirler.
  - g) **Elektrikli el aletlerini, aksesuarı, uçları ve benzerlerini bu güvenlik talimatına uygun olarak kullanın. Aletinizi kullanırken çalışma koşullarını ve yaptığınız işi daima dikkate alın.** Elektrikli el aletlerini kendileri için öngörülen işlerin dışında kullanmak tehlikeli durumların ortaya çıkmasına neden olabilir.
  - h) **Tutamak ve kavrama yüzeylerini kuru, yağsız ve temiz tutun.** Kaygan tutamak ve kavrama yüzeyleri,

aletin beklenmeyen durumlarda güvenli şekilde tutulmasını ve kontrol edilmesini engeller.

#### 5) AKÜLÜ ALETLERLE DİKKATLİ ÇALIŞMAK VE ALETLERİ DOĞRU KULLANMAK

- a) **Akülerini sadece üretici tarafından tavsiye edilen şarj cihazlarında şarj edin.** Belirli bir tür akü için geliştirilmiş bir şarj cihazının değişik bir akü için kullanılması yangın tehlikesine yol açar.
  - b) **Elektrikli el aletlerinde sadece o alet için öngörülen aküleri kullanın.** Başka akülerin kullanılması yaralanmalara ve yangın tehlikesinin ortaya çıkmasına neden olabilir.
  - c) **Kullanım dışında bulunan aküleri, kontaklar arasında köprüleme yapma olasılığı bulunan büro ataçları, madeni paralar, anahtarlar, çiviler, vidalar veya diğer küçük metal eşya ve cisimlerden uzak tutun.** Akü kontakları arasındaki bir kısa devre yanmalara veya yangın çıkmasına neden olabilir.
  - d) **Yanlış kullanım durumunda akünün dışına sıvılar sızabilir. Bu sıvılara temas etmeyin. Yanlışlıkla aküden sızan sıvılara temas ederseniz, temas yerini hemen su ile yıkayın. Eğer söz konusu sıvı gözünüze kaçacak olursa hemen bir hekime başvurun.** Aküden dışarı sızan sıvılar cildinizde tahrişlere veya yanmalara neden olabilir.
  - e) **Hasarlı veya değiştirilmiş akü veya el aleti kullanmayın.** Hasarlı veya değiştirilmiş aküler beklenmedik davranışlara yol açarak yangın, patlama ve yaralanmalara neden olabilir.
  - f) **Akü veya aleti ateşe veya yüksek sıcaklıklara maruz bırakmayın.** Ateşe veya 130°C üstündeki sıcaklıklara maruz kalma patlamalara yol açabilir.
  - g) **Tüm şarj talimatlarını uygulayın ve akü ya da aleti talimatlarda belirtilen sıcaklık aralığının dışında şarj etmeyin.** Hatalı şarj veya belirtilen aralık dışındaki sıcaklıklarda şarj aküye zarar vererek yangın riskini yükseltebilir.
- #### 6) SERVİS
- a) **Aletin sadece uzman bir elemana ve orijinal yedek parçalar kullanılarak onartın.** Böylelikle aletin güvenliğini korumuş olursunuz.
  - b) **Hasarlı akülerde onarım işlemi yapmayın.** Akülerin onarımı sadece üretici veya yetkili servisler tarafından yapılmalıdır.

#### KABLOSUZ ÖALİ/ÇİM BİÇME MAKİNESİNE YÖNELİK ÖZEL GÜVENLİK TALİMATLARI

##### GENEL

- Aleti sadece gün ışığında veya uygun yapay aydınlatma altında kullanın
- Daima bataryayı aletten çıkarın
  - aleti her gözetimsiz bıraktığınızda
  - sıkıyın maddeleri temizlemeden önce
  - alet üzerinde kontrol, temizlik işlemi veya çalışma gerçekleştirilmeden önce
  - yabancı bir maddeye çarptıktan sonra
  - alet anormal şekilde titremeye başladığında
- Çalılar ıslaksa kesmeyin
- Özellikle aleti çalışırken, ellerinizi ve ayaklarınızı kesici bıçaktan uzak tutun
- Şahısların (özellikle çocukların) ve hayvanların çok yakınında asla aleti kullanmayın

- İnsanların yaralanmalarından veya nesnelere oluşan zararlardan kullanıcı sorumludur

#### KULLANMADAN ÖNCE

- Aleti ilk kez kullanmadan önce pratik bilgiler alınması önerilir
- Güç geriliminin, şarj cihazın özellik plakasında belirtilen voltaj değeriyle aynı olduğunu sık sık kontrol edin
- Her kullanımı öncesinde cihazın çalışmasını kontrol edin, herhangi bir arıza durumunda, hiç vakit kaybetmeden yetkili servis personeli tarafından onarılmasını sağlayın, cihazı kesinlikle kendiniz açmaya çalışmayın
- Aleti kullanmaya başlamadan önce kesim alanını iyice inceleyin ve kesici bıçaklara engel olacak tüm yabancı maddeleri (taç, çivi, tel örgü, metal bitki desteği gibi) temizleyin

#### KULLANIM SIRASINDA

- Korumacı iş eldivenleri giyin, koruyucu gözlük, dar giysiler ve saç koruyucu (saçlarınız uzunsa)
- Aletle çalışırken daima uzun pantolonun, uzun kollu giysilerin ve sağlam ayakkabıların giyin
- Çalışırken güvenli bir duruş sağlayın (özellikle basamak veya merdiven kullanıyorsanız aşırı uzanmayın)
- **Kesici bıçaklar gizli kablo tesisatına veya kendi kablosuna temas edebileceği için elektrikli aleti sadece izolasyonlu tutamaklarından tutun** (kesici bıçakların akım ileten elektrik kablosuyla temas etmesi aletin metal parçalarının elektrik akımına maruz kalmasına ve kullanılan kişinin elektrikle çarpılmasına neden olabilir)
- **Vücudunuzun tüm bölgelerini kesici bıçaklardan uzak tutun, bıçaklar hareket ediyorken kesilecek olan kesme maddelerini veya tüm maddelerini çıkarmayın ve sıkıyın maddeleri temizlerken anahtarın kapalı olduğundan emin olun** (aletin kullanımını esasındaki bir anlık dikkatsizlik ciddi kişisel yaralanmalara neden olabilir)
- **Kabloyu (uzatma) kesim bölgesinden uzak tutun** (kullanım esnasında kablo çalılarının altında kaybolabilir ve bıçaklar tarafından kazayla kesilebilir)
- Havalandırmada deliklerinin her zaman temiz kalmasını sağlayın
- Alet normal çalışmıyorsa veya değişik gürtütlü geliyorsa, aleti hemen kapatın veya şarj cihazın fişini prizden çekin

#### KULLANIMDAN SONRA

- **Aleti kesici bıçakları durmuş konumdayken tutamaklarından taşıyın, aleti naklederken veya saklarken daima bıçak kılıfını takın** (aletin uygun şekilde taşınması kesici bıçaklardan dolayı meydana gelebilecek kişisel yaralanma olasılığını azaltacaktır)

#### ŞARJ/BATARYALAR

- **Bu şarj cihazı 8 yaşından itibaren çocuklar ve fiziksel, duyuusal veya zihinsel yetenekleri sınırlı ve yeterli deneyim ve bilgiye sahip olmayan kişiler tarafından ancak denetim altında veya şarj cihazının güvenli kullanımı**

**hakkında aydınlatıldıkları ve bu kullanıma bağlı tehlikeleri kavradıkları takdirde kullanılabilir** (aksi takdirde hatalı kullanım ve yaralanma tehlikesi vardır)

- **Çocuklara göz kulak olun** (bu yolla çocukların şarj cihazı ile oynamasını önleyebilirsiniz)
- **Şarj cihazının temizliği ve bakımı çocuklar tarafından denetimsiz biçimde yapılamaz**
- Bu aletle birlikte sadece SKIL şarj cihazını 2610395914 ve SKIL bataryayı(bataryaları) 2610Z00533 kullanın
- Bataryayı sadece aletle birlikte teslim edilen şarj cihazı ile şarj edin
- Şarj cihazı içindeki kontaklara dokunmayın
- Bataryayı nemli ve ıslak ortamlarda şarj etmeyin
- Bataryanın şarjı sırasında, şarj aletini düzgün, yanmaz bir yüzeye üzerine ve tutuşabilir malzemelerden uzakta olacak şekilde yerleştirin
- Aleti, şarj cihazını ve bataryayı hiçbir zaman yağmur altında bırakmayın
- Hasarlı şarj cihazını çalıştırmayın, test yapmak üzere sözleşmeli bir SKIL servisinde getirin
- Kablo veya fiş hasarlı ise şarj cihazını kullanmayın, hasarlı kablo veya fiş sözleşmeli bir SKIL servisinde yeniletin
- Hasarlı batarya'ları kullanmayın, hemen yenileyin
- Şarj cihazını ve bataryayı hiçbir zaman sökmeyi denemeyin
- Şarj edilemeyen aküleri şarj cihazı ile şarj etmeyi denemeyin
- İzin verilen ortam sıcaklığı (aleti/şarj cihazını/batarya):
  - şarjda 0...+45°C
  - işletmede -20...+50°C
  - depolamada -20...+50°C

#### **ALET/ŞARJ CİHAZI/BATARYA ÜZERİNDE BULUNAN İŞARETLERİN AÇIKLAMASI**

- ③ Kullanmadan önce kılavuzu okuyun
- ④ Aleti, şarj cihazını ve bataryayı hiçbir zaman yağmur altında bırakmayın
- ⑤ **Uyarı!** Aleti kapattıktan sonra bıçak birkaç saniye daha hareket etmeye devam eder
- ⑥ **Fırlayan çöpler tarafından meydana gelebilecek yaralanma tehlikelerine dikkat edin** (seyredenleri çalışma alanında güvenli bir uzaklıkta tutun)
- ⑦ Şarj aletini yalnızca kapalı yerlerde kullanın
- ⑧ Çift yalıtım (topraklama kablosu gerekli değildir)
- ⑨ Anzaya karşı güvenli yalıtım transformatörü (güç kaynağının elektrikli transformatör çıkışından ayrındır)
- ⑩ Şarj aleti çok ısındığında otomatik olarak kapanır (termik sigorta yanar ve şarj aleti kullanılmaz hale gelir)
- ⑪ Şarj aleti bağlantısının hatalı kutup bağlantısının olması bir tehlikeye neden olabilir (pili yalnızca birlikte gelen şarj aletiyle şarj edin)
- ⑫ Elektrikli aletlerini ve piller evdeki çöp kutusuna atmayın
- ⑬ NiMH teknolojisi çevreyi daha az kirleterek daha fazla enerji sağlar

## **KULLANIM**

- Bataryanın şarjı ⑭
  - yeni aletler şarjlı değildir
  - ! **şarj işlemleri bittikten sonra batarya A şarj cihazından B çıkarılmalıdır; bu yolla bataryanın kullanım ömrü uzar**
- ÖNEMLİ:
  - akü 3 saat şarj süresinde olduktan sonra kullanıma hazırdır, **kırmızı ışık hala yanık durumdadır** (kırmızı ışığın sönməsi arada bir 3 saatten fazla süre bilir)
  - şarj işlemi sırasında bataryayı ve şarj cihazı ısınabilir; bu normaldir ve bir sorun değildir
  - şarj cihazına takmadan önce, bataryanın dış yüzeyinin temiz ve kuru olduğundan emin olun
  - 0°'nin altında ve 45°'nin üstündeki sıcaklıklarda şarj işleminden kaçının, çünkü bu durumda şarj cihazı ve batarya hasar görebilir
  - alet çalışır durumda iken bataryayı çıkarmayın
  - ! **yeni veya uzun süre kullanılmamış bir batarya ancak yaklaşık 5 kez şarj/deşarj olduktan sonra tam performansına ulaşır**
  - aletle kısa çalıştıktan sonra ve her defasında bataryayı şarj etmeyin; bu durumda aşınma hızlanır
  - aletinizi uzun süre kullanmayacaksanız, şarj cihazının şebeke fişini prizden çekin
- Açma/kapama güvenlik şalteri ⑮
  - Aletin kazayla çalıştırılmasını önler
  - ilk olarak emniyet svicine basıp C ② ardından tetik svici D ② çekerek aleti açın
  - tetik svicini D bırakarak aleti kapatın
  - kapatmadan önce aleti kesim bölgesinden uzaklaştırın
  - ! **aleti kapattıktan sonra bıçak birkaç saniye daha hareket etmeye devam eder**
- Bıçakları değiştirme ⑯
  - ! **bataryayı aletten çıkarın**
  - ! **cihazı kullanırken eldiven giyin**
  - aleti baş aşağı çevirin
  - kapak açma düğmesine basın E
  - koruyucu kapağı F kapak üzerinde basılı bulunan okla aynı yönde kaydırın ve gövdesinden kaldırın
  - ! **koruyucu kapağı kaldırıken dikkatli olun; özellikle çalı makası bıçağı beklenmedik bir şekilde düşebilir**
  - bıçağı G veya H dışarı kaldırın ve gerekli bıçağı gösterildiği gibi takın
  - koruyucu kapağı F arkada konumlandırın ve yerine oturana kadar bıçağa doğru kaydırın
- Aletin tutulması ve kullanılması
  - ! **çalışma esnasında, aleti daima gri renkli bölge(ler)den tutun(uz)** ⑰
  - dengeli bir çalışma pozisyonu sağlayın
  - diğer elinizi kesme bıçaklarından uzak tutun
- Çalıların kesilmesi ⑱
  - ilk önce çalıların yanlarını (alttan yukarıya doğru) ardından üst kısmını kesin
  - çalının bir kenarını, yukarıda biraz daha dar olacak şekilde kesin
  - kalın dalları kesmek için bir el testeresi veya budama makası kullanın
  - hem çalı makası bıçağı H hem de çim makası bıçağı G çitlerin kesilmesi işleminde kullanılabilir

- Çimlerin ve çalıkların kesilmesi 19
  - uzun çimleri keserken üstten başlayarak kademeler halinde kesim yapın
  - en iyi kesim sonuçları için sadece kuru çimleri kesin
  - aleti, kesme bıçaklarının aşırı yıpranmasını karşı korumak için sert nesnelere uzak tutun
  - çim makası biçeceği G aynı zamanda çalıkların kesilmesi işleminde kullanılabilir

## UYGULAMA

- Bir çalıyı aynı yükseklik seviyesinde kesmek için
  - çalığın uzunluğu boyunca istenen yükseklikte bir ip bağlayın
  - çalıyı hemen bu ipin üzerinden kesin
- Önerilen kesme/budama zamanları (Batı Avrupa)
  - dökülen yapraklı çalıklar Haziran ve Ekim aylarında budayın
  - yaprağını dökmeyen çalıkları Nisan ve Ağustos aylarında budayın
  - kozalaklı ağaçları ve diğer hızlı büyüyen ağaççıkları Mayıs ayından Ekim ayına kadar her 6 haftada bir budayın

## BAKIM / SERVİS

- Bu alet profesyonel kullanıma yönelik değildir
- Aleti, şarj cihazını ve kesme bıçaklarını temiz tutun
  - ! **şarj cihazını temizlemeden önce, cihazın fişini prizden çekin**
  - ! **temizlemeden önce mutlaka pili çıkarın**
  - aleti nemli ve yumuşak bir bezle temizleyin (temizlik maddeleri veya solventleri kullanmayın)
  - havalandırma deliklerini J 2 fırça veya basınçlı hava yardımıyla düzenli olarak temizleyin
  - kullanımdan sonra, kesici bıçakları daima dikkatli şekilde temizleyin ve hafifçe yağlayın
  - ! **kesici bıçaklara dokunurken veya bunları temizlerken eldiven giyin**
- Düzenli aralıklarla kesici bıçakların durumunu ve bıçak civataların sıkılığını kontrol edin
- Düzenli aralıklarla parçaları aşınmaya ve hasara karşı kontrol edin ve gerektiğinde onarılmasını/değiştirilmesini sağlayın
- Kesici bıçakların bileneşmesi
  - ! **bataryayı aletten çıkarın**
  - keskinleştirmeden önce bıçakları makineden çıkarın
  - sert nesnelere bıçaklara zarar vermesi durumunda kesici bıçakları küçük ve düz bir eğyle bileyin
  - ancak bıçakların bir uzman tarafından bileneşmesini sağlamanızı öneririz
  - bileme işleminin ardından kesici bıçakları yağlayın
- Saklama 20
  - aleti, çocukların erişemeyeceği, **iç mekanlarda** kilitli ve kuru bir yerde saklayın
  - saklama rayını K duvara 4 adet vidayla (**ürünle birlikte verilmmez**) monte edin ve yatay olarak dengeleyin
  - aleti saklarken bıçak koruyucularını L 2 kullanın
  - makineyi saklamadan önce kesme bıçaklarını yağlayın
- Dikkatli biçimde yürütülen üretim ve test yöntemlerine rağmen aleti/şarj cihazı arıza yapacak olursa, onarım SKIL elektrikli aletleri için yetkili bir serviste yapılmalıdır
  - aleti veya şarj cihazını ambalajıyla birlikte satın alma belgenizde ekleyerek satıcınıza veya en yakın SKIL servisine ulaştırın (adresler ve aletin servis şemaları www.skil.com adresinde listelenmiştir)

- şarj cihazının arızalı olması durumunda **şarj cihazını ve pili** satıcınıza veya SKIL servis istasyonuna gönderin

## SORUN GİDERME

- Aşağıdaki liste, sorunların belirtilerini, muhtemel nedenlerini ve düzeltici eylemleri gösterir (bunlar sorunu belirlemez ve düzeltilmezse satıcınızla veya servise iletişime geçin)
  - ! **sorunu araştırmadan önce aleti kapatın ve bataryayı çıkarın**
  - ★ Alet kesik kesik çalışıyor
    - iç kablo tesisatı arızası -> satıcı/servis merkeziyle iletişime geçin
    - açma/kapama düğmesi arızası -> satıcı/servis merkeziyle iletişime geçin
  - ★ Motor çalışıyor ancak bıçaklar sabit kalıyor
    - dahili arıza -> satıcı/servis merkeziyle iletişime geçin
  - ★ Kesici bıçaklar ısınıyor
    - kesici bıçaklar körleşmiş -> bıçakları bileyin
    - kesici bıçaklarda ezikler mevcut -> bıçakları inceletin
    - ya azlığından dolayı çok fazla sürtünme var -> bıçakları yağlayın

## ÇEVRE

- Elektrikli aletlerini, piller, aksesuarları ve ambalajları evdeki çöp kutusuna atmayınız (sadece AB ülkeleri için)
  - kullanılmış elektrikli aletleri, elektrik ve elektrikli eski cihazlar hakkındaki 2012/19/EC Avrupa yönergelerine göre ve bu yönergeler ulusal hukuk kurallarına göre uyarlanarak, ayrı olarak toplanmalı ve çevre şartlarına uygun bir şekilde tekrar değerlendirilmeye gönderilmelidir
  - sembol 12 size bunu anımsatmalıdır
- Nikel-metalhidrit batarya çevre koruma hükümlerine uygun olarak tasfiye edilmiş, ev çöplerine karışmamalıdır (sembol 12 size bunu anımsatmalıdır)
  - ! **bataryayı tasfiye etmeden önce, kaçak akımları önlemek üzere batarya uçlarını ağır bir bantla sarın**
  - pilleri sadece pillere özel bir toplama noktasına atın
  - ! **pillere ateşe maruz kaldığında patlar, bu yüzden herhangi bir nedenle pili yakmayın**

## GÜRÜLTÜ / TİTREŞİM

- Ölçülen EN 60745 göre ses basıncı bu makinenin seviyesi 58 dB(A) ve çalışma sırasındaki gürültü 78 dB(A) (standart sapma: 3 dB), ve titreşim <2,5 m/s<sup>2</sup> (üç yönün vektör toplamı; tolerans K = 1,5 m/s<sup>2</sup>)
- Titreşim emisyon seviyesi EN 60745'te sunulan standart teste göre ölçülmüştür; bu seviye, bir aleti bir başkasıyla karşılaştırmak amacıyla ve aletin söz konusu uygulamalarda kullanılması sırasında titreşime maruz kalma derecesinin ön değerlendirmesi olarak kullanılabilir
  - aletin farklı uygulamalar için veya farklı ya da bakımı yetersiz yapılmış aksesuarlarla kullanılması, maruz kalma seviyesini belirgin biçimde artırabilir
  - aletin kapalı olduğu veya çalıştığı ancak gerçek anlamda iş yapmadığı zamanlarda, maruz kalma seviyesi belirgin biçimde azalabilir

! **aletin ve aksesuarlarının bakımını yaparak, ellerinizi sıcak tutarak ve iş modellerinizi düzenleyerek kendinizi titreşimin etkilerinden koruyun**

PL

## Bezprzewodowe nożyce do żywopłatów i trawy 0750

### WSTĘP

- To narzędzie jest przeznaczone do przycinania trawy, żywopłatów i krzewów, wyłącznie do użytku domowego
- Narzędzie nie jest przeznaczone do zastosowań profesjonalnych
- Proszę dokładnie przeczytać niniejszą instrukcję przed rozpoczęciem eksploatacji i zachować ją na przyszłość ③
- **Proszę zwrócić szczególną uwagę na instrukcje i przestrogi odnoszące się do bezpieczeństwa obsługi; ich nieprzestrzeganie może prowadzić do poważnego uszkodzenia**
- Należy sprawdzić, czy opakowanie zawiera wszystkie części pokazane na rysunku ②
- W razie braku lub uszkodzenia części, skontaktuj się dealerm

### DANE TECHNICZNE ①

#### ELEMENTY NARZĘDZIA ②

- A Akumulator
- B Ładowarka
- C Wyłącznik bezpieczeństwa
- D Włącznik
- E Przycisk zwalniający obudowę
- F Osłona ochronna
- G Nożyce do trawy
- H Nożyce do żywopłatów
- J Szczeliny wentylacyjne
- K Szyna do zawieszania (śruby nie są dostarczane wraz z narzędziem)
- L Blokada noża (2)
- M Hak do zawieszania
- N Zaczepek noża

### BEZPIECZEŃSTWO

#### OGÓLNE OSTRZEŻENIA DOTYCZĄCE BEZPIECZEŃSTWA UŻYTKOWANIA ELEKTRONARZĘDZIA

**⚠ OSTRZEŻENIE** Należy przeczytać wszystkie ostrzeżenia i wskazówki dotyczące bezpieczeństwa użytkowania oraz przestudiować wszystkie rysunki i parametry techniczne, dostarczone wraz z niniejszym elektronarzędziem. Nieprzestrzeganie poniższych wskazówek może stać się przyczyną porażenia prądem elektrycznym, pożaru lub/i poważnych obrażeń ciała. **Wszystkie ostrzeżenia i wskazówki należy zachować do dalszego zastosowania.** Użyte w poniższym tekście

pojęcie "elektronarzędzie" odnosi się do elektronarzędzi zasilanych energią elektryczną z sieci (z przewodem zasilającym) i do elektronarzędzi zasilanych akumulatorami (bez przewodu zasilającego).

#### 1) BEZPIECZEŃSTWO MIEJSCA PRACY

- a) **Miejsce pracy należy utrzymywać w czystości i dobrze oświetlone.** Nieporządek lub nie oświetlone miejsce pracy mogą doprowadzić do wypadków.
- b) **Nie należy pracować tym narzędziem w otoczeniu zagrożonym wybuchem, w którym znajdują się np. łatwopalne ciecze, gazy lub pyły.** Elektronarzędzia wytwarzają iskry, które mogą podpalić ten pył lub pary.
- c) **Elektronarzędzie trzymać podczas pracy z daleka od dzieci i innych osób.** Przy nieuwadze można stracić kontrolę nad narzędziem.

#### 2) BEZPIECZEŃSTWO ELEKTRYCZNE

- a) **Wtyczka urządzenia musi pasować do gniazda. Nie wolno modyfikować wtyczki w jakikolwiek sposób. Nie należy używać wtyczek adapterowych razem z uziemnionymi narzędziami.** Niezmienione wtyczki i pasujące gniazda zmniejszają ryzyko porażenia prądem.
  - b) **Należy unikać kontaktu z uziemnionymi powierzchniami jak rury, grzejniki, piece i lodówki.** Istnieje zwiększone ryzyko porażenia prądem, gdy Państwa ciało jest uzziemnione.
  - c) **Urządzenie należy przechowywać zabezpieczone przed deszczem i wilgocią.** Wniknięcie wody do elektronarzędzia podwyższa ryzyko porażenia prądem.
  - d) **Nigdy nie należy używać kabla do innych czynności. Nigdy nie używać kabla do noszenia urządzenia za kabel, zawieszania lub do wyciągania wtyczki z gniazda. Kabel należy trzymać z daleka od wysokich temperatur, oleju, ostrych krawędzi lub ruchomych części urządzenia.** Uszkodzone lub poplątane kable zwiększają ryzyko porażenia prądem.
  - e) **W przypadku, kiedy elektronarzędziem pracuje się na świeżym powietrzu należy używać kabla przedłużającego, który dopuszczony jest do używania na zewnątrz.** Użycie dopuszczonego do używania na zewnątrz kabla przedłużającego zmniejsza ryzyko porażenia prądem.
  - f) **Jeżeli nie da się uniknąć zastosowania elektronarzędzia w wilgotnym otoczeniu, należy użyć wyłącznika ochronnego różnicowo-prądowego.** Zastosowanie wyłącznika ochronnego różnicowo-prądowego zmniejsza ryzyko porażenia prądem.
- #### 3) BEZPIECZEŃSTWO OSÓB
- a) **Należy być uważnym, uważać na to co się robi i pracę elektronarzędziem rozpoczynać z rozsądkiem. Nie należy używać urządzenia gdy jest się zmęczonym lub pod wpływem narkotyków, alkoholu lub lekarstw.** Moment nieuwagi przy użyciu urządzenia może doprowadzić do poważnych urażeń ciała.
  - b) **Należy nosić osobiste wyposażenie ochronne i zawsze okulary ochronne.** Noszenie osobistego wyposażenia ochronnego jak maska przeciwpyłowa, nie ślizgające się buty robocze, hełm ochronny lub ochrona słuchu, w zależności od rodzaju i zastosowania elektronarzędzia zmniejsza ryzyko obrażeń ciała.
  - c) **Należy unikać niezamierzonego uruchomienia narzędzia. Przed włożeniem wtyczki do gniazdka i/ lub podłączeniem do akumulatora, a także przed**

- podniesieniem lub przeniesieniem elektronarzędzia, należy upewnić się, że elektronarzędzie jest **wyłączone**. Trzymanie palca na wyłączniku podczas przenoszenia elektronarzędzia lub podłączenie do prądu włączanego narzędzia, może stać się przyczyną wypadków.
- d) **Zanim urządzenie zostanie włączone należy usunąć narzędzia nastawcze lub klucz.** Narzędzie lub klucz, które znajdują się w ruchomych częściach urządzenia mogą doprowadzić do obrażeń ciała.
- e) **Nie należy przeceniać swoich możliwości. Należy dbać o bezpieczną pozycję pracy i zawsze utrzymywać równowagę.** Przez to możliwa jest lepsza kontrola urządzenia w nieprzewidywanych sytuacjach.
- f) **Należy nosić odpowiednie ubranie. Nie należy nosić luźnego ubrania lub biżuterii. Włosy i ubranie należy trzymać z daleka od ruchomych elementów .Jej Luźne ubranie, biżuteria lub długie włosy mogą zostać pociągnięte przez poruszające się części.**
- g) **W przypadku, kiedy możliwe jest zamontowanie urządzeń odsysających lub podchwytyjących należy upewnić się, czy są one właściwie podłączone i prawidłowo użyte.** Użycie urządzenia odsysającego pył może zmniejszyć zagrożenie pyłami.
- h) **Nie wolno pozwolić, aby rutyna nabyta w wyniku wielokrotnego użycia elektronarzędzia, zastąpiła ścisłe przestrzeganie zasad bezpieczeństwa.** Niedbale obsługiwane elektronarzędzie może w ułamku sekundy wyrządzić istotne szkody lub spowodować ciężkie obrażenia.
- 4) UWAGNE OBCOWANIE ORAZ UŻYCIE ELEKTRONARZĘDZIA**
- a) **Nie należy przeciążać urządzenia. Do pracy używać należy elektronarzędzia, które jest do tego przewidziane.** Odpowiednim narzędziem pracuje się lepiej i bezpieczniej w podanym zakresie sprawności.
- b) **Nie należy używać elektronarzędzia, którego wyłącznik/wyłącznik jest uszkodzony.** Elektronarzędzie, którego nie można włączyć lub wyłączyć jest niebezpieczne i musi zostać naprawione.
- c) **Przed rozpoczęciem jakichkolwiek prac nastawczych, przed wymianą osprzętu lub przed odłożeniem elektronarzędzia należy wyjąć wtyczkę z gniazda sieciowego i/lub usunąć akumulator.** Ten środek ostrożności zapobiega niezamierzonemu włączeniu się urządzenia.
- d) **Nie używane elektronarzędzia należy przechowywać poza zasięgiem dzieci. Nie należy udostępniać narzędzia osobom, które jego nie umieją lub nie przeczytały tych przepisów.** Używane przez niedoświadczone osoby elektronarzędzia są niebezpieczne.
- e) **Elektronarzędzia i osprzęt należy utrzymywać w nienagannym stanie technicznym. Należy kontrolować, czy ruchome części urządzenia funkcjonują bez zarzutu i nie są zablokowane, czy części nie są pęknięte lub uszkodzone, co mogłoby mieć wpływ na prawidłowe funkcjonowanie urządzenia. Uszkodzone narzędzie należy przed użyciem urządzenia oddać do naprawy.** Wiele wypadków spowodowanych jest przez niewłaściwą konserwację elektronarzędzi.
- f) **Osprzęt tnący należy utrzymywać ostry i czysty.** Starannie pielęgnowany osprzęt tnący z ostrymi krawędziami tnącymi blokuje się rzadziej i łatwiej się używa.
- g) **Elektronarzędzia, osprzęt, narzędzia itd. należy używać odpowiednio do tych przepisów. Uwzględnić należy przy tym warunki pracy i czynność do wykonania.** Użycie elektronarzędzi do innych niż przewidziane prace może doprowadzić do niebezpiecznych sytuacji.
- h) **Uchwyty i powierzchnie chwytowe powinny być zawsze suche, czyste, niezabrudzone olejem ani smarem.** Śliskie uchwyty i powierzchnie chwytowe nie pozwalają na bezpieczne trzymanie narzędzia i kontrolę nad nim w nieoczekiwanych sytuacjach.
- 5) UWAGNE OBCOWANIE I UŻYWANIE NARZĘDZI ZASILANYCH AKUMULATORAMI**
- a) **Akumulatory należy ładować tylko w ładowarkach, które polecił producent.** W ładowarce, która nadaje się do ładowania określonych akumulatorów istnieje niebezpieczeństwo pożaru, gdy użyte zostaną inne akumulatory.
- b) **Do elektronarzędzi należy używać jedynie przewidzianych do tego akumulatorów.** Użycie innych akumulatorów może doprowadzić do obrażeń ciała i niebezpieczeństwa pożaru.
- c) **Nie używany akumulator należy trzymać z daleka od spinaczy, monet, kluczy, gwoździ, śrub lub innych małych przedmiotów metalowych, które mogłyby spowodować zwarcie kontaktów.** Zwarcie pomiędzy kontaktami akumulatora może spowodować oparzenia lub pożar.
- d) **Przy niewłaściwym użyciu możliwe jest wydostanie się cieczy z akumulatora. Należy unikać kontaktu z nią. Przy przypadkowym kontakcie spłukać wodą. W przypadku, że ciecz dostała się do oczu należy dodatkowo skonsultować się z lekarzem.** Ciecz akumulatorowa może doprowadzić do podrażnienia skóry lub oparzeń.
- e) **Nie wolno użytkować uszkodzonych ani modyfikowanych akumulatorów i elektronarzędzi.** Uszkodzone lub przerabiane akumulatory mogą się nieprzewidzianie zachować, powodując niebezpieczne dla zdrowia skutki (zapłon, eksplozja, obrażenia ciała).
- f) **Akumulator należy trzymać z dala od ognia oraz chronić przed ekstremalnymi temperaturami.** Wskutek działania ognia lub temperatury przekraczającej 130°C akumulator może eksplodować.
- g) **Należy stosować się do wszystkich wskazówek dotyczących ładowania. Nie wolno ładować akumulatora lub elektronarzędzia w temperaturze znajdującej się poza zakresem sprecyzowanym w niniejszej instrukcji.** Niezgodne z instrukcją ładowanie lub ładowanie w temperaturze nie mieszczącej się w zalecanym zakresie może spowodować uszkodzenie akumulatora oraz zwiększa ryzyko pożaru.
- 6) SERWIS**
- a) **Naprawę urządzenia należy zlecić jedynie kwalifikowanemu fachowcowi i przy użyciu oryginalnych części zamiennych.** To gwarantuje, że bezpieczeństwo użytkowania zostanie zachowane.

- b) **Nie wolno w żadnym wypadku naprawiać uszkodzonego akumulatora.** Naprawy akumulatora można dokonywać wyłącznie u producenta lub w autoryzowanym punkcie serwisowym.

## INFORMACJE O BEZPIECZEŃSTWIE DOTYCZĄCE BEZPRZEWODOWYCH NOŻYC DO ŻYWOPŁOTÓW I TRAWY

### OGÓLNE

- Narzędzia należy używać wyłącznie przy świetle dziennym lub odpowiednim sztucznym oświetleniu
- Zawsze należy wyjąć akumulator z elektronarzędzia
  - gdy narzędzie jest pozostawiane bez nadzoru
  - przed usunięciem zakleszczonego materiału
  - przed wykonaniem kontroli, przystąpieniem do czyszczenia lub rozpoczęciem pracy nad narzędziem
  - po uderzeniu w inny przedmiot
  - gdy narzędzie zaczyna drgać w sposób nietypowy
- Nie należy przycinać mokrych żywopłotów ani krzewów
- Nie należy zbliżać rąk i stóp do noży tnących, zwłaszcza podczas jego włączania
- Narzędzia nie należy używać, jeśli w bezpośredniej bliskości znajdują się ludzie (zwłaszcza dzieci) lub zwierzęta
- Użytkownik ponosi odpowiedzialność za wypadki lub sytuacje zagrożenia dotyczące innych osób lub ich mienia

### PRZED UŻYCIEM

- Przed pierwszym użyciem narzędzia zalecane jest zasięgnięcie informacji praktycznych
- Każdorazowo należy sprawdzać, czy napięcie zasilania jest zgodne z napięciem podanym na tabliczce znamionowej ładowarka
- Sprawdzić, czy urządzenie działa prawidłowo; w przypadku uszkodzenia naprawy powinien dokonać wykwalifikowany personel techniczny; nigdy nie otwierać samemu urządzenia
- Przed użyciem należy starannie sprawdzić miejsce cięcia i usunąć wszelkie ciała obce, które mogłyby dostać się między noże tnące (na przykład kamienie, gwoździe, siatkę ogrodzeniową, metalowe podpórki do krzewów)

### PODCZAS UŻYWANIA

- Do pracy należy nosić rękawice ochronne, okulary ochronne, dopasowane ubranie, oraz nakrycie głowy (w przypadku długich włosów)
- Podczas pracy z narzędziem należy nosić spodnie z długimi nogawkami, bluzki z długim rękawem i solidne obuwie
- Podczas pracy należy pamiętać o zachowaniu stabilnej postawy (nie należy się wychylać, zwłaszcza stojąc na schodach lub drabinie)
- Elektronarzędzia należy dotykać jedynie przy izolowanych powierzchniach uchwytu, ponieważ noże tnące mogą zetknąć się z ukrytym okablowaniem lub przewodem narzędzia** (przecięcie przewodów pod napięciem przez noże tnące może spowodować porażenie operatora prądem)
- Nie należy zbliżać części ciała do noży tnących, nie należy usuwać odciętego materiału ani przytrzymywać go podczas cięcia, gdy noże się poruszają, a przed usunięciem zakleszczonego materiału należy sprawdzić, czy narzędzie jest**

wyłączone (chwilowa nieuwaga podczas obsługi narzędzia może skutkować poważnymi obrażeniami ciała)

- Należy uważać, aby przewód (przedłużacz) nie znalazł się w obszarze cięcia** (podczas pracy przewód może być ukryty w krzewach i może zostać przypadkowo przecięty)
- Należy zawsze upewnić się, że w otworach wentylacyjnych nie znajdują się żadne elementy
- W przypadku wadliwego działania mechanicznych lub elektrycznych elementów urządzenia, należy bezzwocznie odłączyć narzędzie przy ładowarce wyjątkowo z gniazda sieciowego

### PO UŻYCIU

- Narzędzie należy przenosić za uchwyt, z niepracującymi nożami tnącymi, a podczas przenoszenia lub przechowywania należy zawsze mocować na narzędziu osłonę noży** (prawidłowe postępowanie z narzędziem zmniejszy zagrożenie obrażeń ciała na skutek kontaktu z nożami tnącymi)

### ŁADOWANIE/AKUMULATORY

- Niniejsza ładowarka może być użytkowana przez dzieci powyżej lat 8, przez osoby ograniczone fizycznie, emocjonalnie, lub psychicznie, a także przez osoby z niewystarczającym doświadczeniem i/lub niedostateczną wiedzą tylko w przypadku, gdy dzieci lub osoby te znajdują się pod nadzorem osoby odpowiedzialnej za ich bezpieczeństwo lub gdy zostały one poinstruowane, jak w bezpieczny sposób posługiwać się niniejszą ładowarką i jakie ewentualne niebezpieczeństwa związane są z jej użytkowaniem (w przeciwnym wypadku istnieje niebezpieczeństwo niewłaściwego zastosowania, a także możliwość doznania urazów)**
- Dzieci powinny znajdować się pod nadzorem (tylko w ten sposób można zagwarantować,**

że nie będą się one bawiły ładowarką)

## • Dzieci mogą czyścić i konserwować ładowarkę jedynie pod nadzorem

- Należy stosować ładowarki SKIL 2610395914 i akumulatora/akumulatory SKIL 2610Z00533 z tym narzędziem
- Do ładowania akumulatorów wykorzystywać tylko znajdującą się w wyposażeniu ładowarkę
- Nie dotykać styków ładowarki
- Nie ładować akumulatora w wilgotnych lub mokrych środowiskach
- Podczas ładowania akumulatora umieścić ładowarkę na płaskiej, niepalnej powierzchni i z dala od materiałów palnych
- Elektronarzędzie/ładowarka/akumulator powinny być zawsze suche i nie poddawane oddziaływaniom opadów atmosferycznych
- Nie próbować uruchamiać uszkodzonej ładowarki; należy ją dostarczyć do autoryzowanego punktu serwisowego elektronarzędzi firmy SKIL
- Nie używać ładowarki w przypadku stwierdzenia uszkodzenia kabla zasilającego lub wtyku, ładowarkę należy dostarczyć do autoryzowanego punktu serwisowego elektronarzędzi firmy SKIL
- Uszkodzony akumulator natychmiast wymienić i nie używać do pracy
- Nigdy nie demontować ładowarki czy akumulatora
- Nigdy nie próbować ładowania jednorazowych baterii
- Dopuszczalna temperatura otoczenia (narzędzie/ładowarka/akumulator):
  - podczas ładowania 0...+45°C
  - podczas pracy -20...+50°C
  - podczas przechowywania -20...+50°C

## OBJAŚNIENIE SYMBOLI NA NARZĘDZIU/ŁADOWARCE/ AKUMULATORZE

- ③ Przed użyciem przeczytaj instrukcję obsługi
- ④ Narzędzie/ładowarka/akumulator powinny być zawsze suche i nie poddawane oddziaływaniom opadów atmosferycznych
- ⑤ **Uwaga!** Po wyłączeniu narzędzia nóż będzie się poruszał przez kilka sekund
- ⑥ **Należy zwrócić uwagę na ryzyko obrażeń ciała spowodowane unoszącymi się w powietrzu odpadami** (osoby postronne powinny znajdować się w bezpiecznej odległości od obszaru roboczego narzędzia)
- ⑦ Ładowarki używaj tylko we wnętrzach
- ⑧ Podwójna izolacja (brak uziemienia)
- ⑨ Bezpieczny w razie awarii, izolowany transformator (źródło prądu jest elektrycznie odizolowane od wyjścia transformatora)
- ⑩ Automatyczne wyłączenie w momencie przegrzania ładowarki (bezpieczniki termiczne i ładowarka przestaną działać)
- ⑪ Nieprawidłowa polaryzacja podłączenia ładowarki jest niebezpieczna (ładuj akumulatory tylko za pomocą ładowarki dostarczonej w komplecie)
- ⑫ Nie wyrzucaj elektronarzędzi i baterie wraz z odpadami z gospodarstwa domowego
- ⑬ Technologia NiMH zapewnia więcej energii przy mniejszym zanieczyszczeniu środowiska

## UŻYTKOWANIE

- Ładowanie akumulatora ⑭
  - akumulatory nowe dostarczane są w stanie nienaładowanym
  - ! **po zakończeniu procesu ładowania należy wyjąć akumulator A z gniazda ładowarki B, przedłuża to żywotność akumulatora**
- UWAGA:
  - po 3 godzinach akumulator jest naładowany i może zostać wykorzystany, **nawet w sytuacji kiedy czerwona dioda świeci się w dalszym ciągu** (wyłączenie czerwonej lampki może nastąpić po upływie 3 godzin od chwili rozpoczęcia ładowania)
  - podczas ładowania zarówno akumulator jak i ładowarka mogą się nagrzewać; co jest zjawiskiem prawidłowym
  - przed instalacją akumulatora w ładowarce upewnij się, że jego zewnętrzna powierzchnia jest czysta i sucha
  - należy unikać ładowania w temperaturze poniżej 0°C i powyżej 45°C; może nastąpić uszkodzenie ładowarki i akumulatora
  - podczas pracy akumulatora nie wolno wyjmować z elektronarzędzia
  - ! **nowy lub dłuższy czas nieużywany akumulator osiąga swoją pełną wydajność dopiero po ok. 5 cyklach ładowania/wyładowania**
  - nie należy doładowywać akumulatora po krótkim okresie pracy przed jego rozładowaniem, powoduje to zmniejszenie żywotności akumulatora
  - po zakończeniu pracy wyjąć wtyk ładowarki z gniazda sieciowego
- Włącznik/wyłącznik bezpieczeństwa ⑮ Zabezpiecza narzędzie przed przypadkowym włączeniem
  - włączyć narzędzie, naciskając najpierw przełącznik bezpieczeństwa C ②, a następnie pociągając za spust włącznika D ②
  - wyłączyć narzędzie zwalniając włącznika D
  - przed wyłączeniem narzędzia należy je odsunąć od obszaru cięcia
  - ! **po wyłączeniu narzędzia nóż będzie się poruszać przez kilka sekund**
- Wymiana tarczy ⑯
  - ! **wyjąć akumulator z elektronarzędzia**
  - ! **stosować rękawice ochronne**
  - odwrócić narzędzie do góry nogami
  - przycisk zwalniający E
  - przesunąć osłonę F w kierunku wskazywanym przez strzałkę nadrukowaną na obudowę i podnieść osłonę z obudowy
  - ! **podczas zdejmowania osłony zachowaj ostrożność; nóż zamontowany w nożycach może nieoczekiwanie opaść**
  - podnieść nóż G lub H i zamontuj wymagany nóż zgodnie z ilustracją
  - nałóż z powrotem osłonę ochronną F i przesunij ją w stronę noża, aż zostanie zablokowana
- Utrzymywanie i prowadzenie narzędzia
  - ! **podczas pracy zawsze trzymać narzędzie za uchwyt(y) ograniczone szarym kolorem ⑰**
  - utrzymywać stałą pozycję rączką
  - trzymaj ręce z dala od ostrzy



- Przcycinanie żywoptłotów <sup>(18)</sup>
  - w pierwszej kolejności należy przyciąć boki żywoptłotu (od dołu do góry), a następnie jego czubek
  - bok żywoptłotu należy przycinać tak, aby nieznacznie zwęzał się ku górze
  - grubsze gałęzie należy przyciąć przy użyciu piły ręcznej lub nożyc ogrodniczych
  - zarówno nożyce do krzewów H, jak i nożyce do trawy G mogą służyć do przycinania żywoptłotów
- Przcycinanie trawy i żywoptłotów <sup>(19)</sup>
  - podczas cięcia wyższej trawy należy pracować etapami i przycinać ją fragmentami od góry
  - optymalne cięcie jest możliwe na suchej trawie
  - nie należy zbliżać urządzenia do twardych przedmiotów, aby chronić ostrza przed nadmiernym zużyciem
  - nożyce do trawy G mogą również służyć do przycinania krzewów

## WSKAZÓWKI UŻYTKOWANIA

- Przcycinanie żywoptłotu na równej wysokości
  - na całej długości żywoptłotu należy zamocować sznurek biegnący na żądanym poziomie
  - należy przyciąć żywoptłot tuż nad sznurkiem
- Zalecane czasy cięcia/przcycinania żywoptłotów (Europa Zachodnia)
  - żywoptłoty liściaste należy przycinać w czerwcu i październiku
  - żywoptłoty zimozielone należy przycinać w kwietniu i sierpniu
  - żywoptłoty iglaste i inne szybko rosnące krzewy należy przycinać co 6 tygodni od maja do października

## KONSERWACJA / SERWIS

- Narzędzie nie jest przeznaczone do zastosowań profesjonalnych
- Należy utrzymywać narzędzie, ładowarkę i noże tnące w czystości
  - ! **przed przystąpieniem do wykonywania jakichkolwiek czynności obsługowych przy ładowarce wyjąć wtyk z gniazda sieciowego**
  - ! **zawsze przed czyszczeniem wyjmij baterie**
  - narzędzie należy czyścić wilgotną, miękką szmatką (nie używać środków czyszczących ani rozpuszczalników)
  - otwory wentylacyjne J <sup>(2)</sup> należy czyścić regularnie za pomocą szczotki lub sprężonego powietrza
  - po użyciu należy starannie oczyścić i lekko nasmarować noże tnące
  - ! **podczas obsługi lub czyszczenia noży tnących należy zawsze nosić rękawice**
- Należy regularnie sprawdzać stan noży tnących i dokręcenie śrub noży
- Należy regularnie sprawdzać narzędzie pod kątem zużytych lub uszkodzonych elementów i wymienić je lub naprawić w razie potrzeby
- Ostrzenie noży tnących
  - ! **wyjąć akumulator z elektronarzędzia**
  - przed ostrzeniem noży należy je zdjąć z urządzenia
  - noże tnące uszkodzone przez kontakt z twardym przedmiotem należy ostrzyć przy użyciu niewielkiego i gładkiego pilnika

- zaleca się jednak, aby przekazać noże do ostrzenia specjalście
- po ostrzeniu należy nasmarować noże tnące
- Przechowywanie <sup>(20)</sup>
  - przechowywać urządzenia **wewnątrz w suchym, zamkniętym pomieszczeniu z dala od dzieci**
  - należy stabilnie zamocować szynę do zawieszania K na ścianie przy użyciu 4 śrub (**niedostarczane wraz z narzędziem**) i wypoziomować ją
  - narzędzie należy przechowywać z zamocowaną osłoną noży L <sup>(2)</sup>
  - przed przechowywaniem narzędzia należy nasmarować noże
- Jeśli narzędzie/ładowarkę, mimo dokładnej i wszechstronnej kontroli produkcyjnej ulegnie kiedykolwiek awarii, naprawę powinien przeprowadzić autoryzowany serwis elektronarzędzi firmy SKIL
  - odesłać **nierozebrany** narzędzie lub ładowarki, wraz z dowodem zakupu, do dealera lub do najbliższego punktu usługowego SKIL (adresy oraz diagram serwisowy narzędzenia znajdują się na stronach www.skil.com)
  - w razie awarii ładowarki należy przesłać **zarówno ładowarkę, jak i akumulator** do dealera albo najbliższego punktu usługowego SKIL

## ROZWIĄZYWANIE PROBLEMÓW

- Podana lista zawiera opis objawów problemów, ich możliwych przyczyn oraz działań naprawczych (jeśli w ten sposób nie można zidentyfikować i usunąć problemu, należy skontaktować się z dystrybutorem lub punktem serwisowym)
  - ! **przed przystąpieniem do rozwiązywania problemu należy wyłączyć narzędzie i wyjąć akumulator**
- ★ Narzędzie działa z przerwami
  - uszkodzenie wewnętrznego okablowania -> należy skontaktować się z dystrybutorem lub punktem serwisowym
  - uszkodzenie włącznika -> należy skontaktować się z dystrybutorem lub punktem serwisowym
- ★ Silnik pracuje, lecz noże nie poruszają się
  - wewnętrzna usterka -> należy skontaktować się z dystrybutorem lub punktem serwisowym
- ★ Noże tnące mocno się nagrzewają
  - noże tnące uległy stępieniu -> należy je naostrzyć
  - na nożach tnących występują wgłębienia -> należy je dokładnie obejrzyć
  - zbyt duże tarcie spowodowane brakiem smaru -> należy nasmarować noże tnące

## ŚRODOWISKO

- **Nie wyrzucaj elektronarzędzi, baterie, akcesoriów i opakowania wraz z odpadami z gospodarstwa domowego** (dotyczy tylko państw UE)
  - zgodnie z Europejską Dyrektywą 2012/19/WE w sprawie zużytego sprzętu elektrotechnicznego i elektronicznego oraz dostosowaniem jej do prawa krajowego, zużyte elektronarzędzia należy posegregować i zutilizować w sposób przyjazny dla środowiska
  - w przypadku potrzeby pozbycia się narzędzia, akcesoriów i opakowania - symbol <sup>(2)</sup> przypomni Ci o tym

- По завершенні роботи необхідно зарядити акумулятор нікель-кадмієвий згідно з інструкцією з експлуатації акумулятора. Не заряджайте акумулятор у водостійкому контейнері, який використовується для зберігання акумуляторів, і не заряджайте акумулятор у водостійкому контейнері, який використовується для зберігання акумуляторів.
- ! **перед oddaniem акумулятора до пункту odbioru surowców wtórnych zabezpieczyć taśmą jego styki в celu uniknięcia powstawania prądów petzających**
- батареї необхідно використовувати в офіційному пункті утилізації батарей
- ! **аккумулятори в контакті з огнем можуть експлодувати, тому не можна їх піджигати під страхом смертної кари**

## HAŁASU / WIBRACJE

- Pomiarów dokonano zgodnie z normą EN 60745 ciśnienie akustyczne narzędzia wynosi 58 dB(A) zaś poziom mocy akustycznej 78 dB(A) (poziom odchylenie: 3 dB), zaś wibracje <math> < 2,5 \text{ m/s}^2 </math> (suma wektorowa z trzech kierunków; błąd pomiaru  $K = 1,5 \text{ m/s}^2$ )
- Poziom emisji wibracji został zmierzony zgodnie z testem standaryzowanym podanym w EN 60745; może służyć do porównania jednego narzędzia z innym i jako ocena wstępna narażenia na wibracje w trakcie używania narzędzia do wymienionych zadań
  - używanie narzędzia do innych zadań, lub z innymi albo źle utrzymanymi akcesoriami, może znacząco **zwiększyć** poziom narażenia
  - przypadki, kiedy narzędzie jest wyłączone lub jest czynne, ale aktualnie nie wykonuje zadania, mogą znacząco **zmniejszyć** poziom narażenia
- ! **należy chronić się przed skutkami wibracji przez konserwację narzędzia i jego akcesoriów, zakładanie rękawic i właściwą organizację pracy**

UA

## Бездротова пила для підрізання кущів/трави

0750

### ВСТУП

- Цей інструмент створено для підрізання трави, кущів та живоплоту і призначено тільки для домашнього використання
- Цей інструмент не придатний для промислового використання
- Перед використанням приладу уважно прочитайте дану інструкцію з експлуатації й збережіть її для подальшого використання ③
- **Зверніть особливу увагу на правила і попередження з техніки безпеки; їх недотримання може призвести до серйозної травми**
- Перевірте наявність в упаковці всіх частин, показаних на малюнку ②
- У разі відсутності чи пошкодження деталей просимо звертатися в магазин, де було придбано інструмент

## ТЕХНІЧНІ ДАНІ ①

### ЕЛЕМЕНТИ ІНСТРУМЕНТА ②

- A Акумулятор
- B Зарядний пристрій
- C Аварійний вимикач
- D Курковий перемикач
- E Кнопка відкривання кришки
- F Захисна кришка
- G Лезо для підстригання трави
- H Лезо для підстригання кущів
- J Вентиляційні отвори
- K Підвіска для зберігання (гвинти у комплект постачання не входять)
- L Захисна кришка для леза (2)
- M Гак для зберігання
- N Гачок для зберігання лез

## БЕЗПЕКА

### ЗАГАЛЬНІ ВКАЗІВКИ З ТЕХНІКИ БЕЗПЕКИ ПОВОДЖЕННЯ З ЕЛЕКТРОІНСТРУМЕНТАМИ

**⚠ ПОПЕРЕДЖЕННЯ** Прочитайте всі вказівки з техніки безпеки, інструкції, ілюстрації та специфікації, надані з цим електроінструментом. Невиконання усіх поданих нижче інструкцій може призвести до ураження електричним струмом, пожежі і/або серйозної травми. **Добре зберігайте на майбутнє ці попередження і вказівки.** Під поняттям "електроприлад" в цих попередженнях мається на увазі електроприлад, що працює від мережі (з електрокабелем) або від акумуляторної батареї (без електрокабелю).

#### 1) БЕЗПЕКА НА РОБОЧОМУ МІСЦІ

- a) **Примайте своє робоче місце в чистоті та прибирайте його.** Безлад або погане освітлення на робочому місці можуть призводити до нещасних випадків.
- b) **Не працюйте з приладом у середовищі, де існує небезпека вибуху внаслідок присутності горючих рідин, газів або пилу.** Електроприлади можуть породжувати іскри, від яких може займатися пил або пари.
- c) **Під час працювання з приладом не підпускайте до робочого місця дітей та інших людей.** Ви можете втратити контроль над приладом, якщо Ваша увага буде відвернута.

#### 2) ЕЛЕКТРИЧНА БЕЗПЕКА

- a) **Штепсель приладу повинен пасувати до розетки. Не дозволяється що-небудь міняти в штепселі.** Для роботи з приладами, що мають захисне заземлення, не використовуйте адаптери. Використання оригінального штепселя та належної розетки зменшує ризик удару електричним струмом.
- b) **Уникайте контакту частей тіла із заземленими поверхнями, як напр., трубами, батареями опалення, печами та холодильниками.** Коли Ваше тіло заземлене, існує збільшена небезпека удару електричним струмом.

- c) **Захищайте прилад від дощу та вологи.** Попадання води в електроінструмент збільшує ризик удару електричним струмом.
- d) **Не використовуйте кабель для перенесення приладу, підвішування або витягування штепселя з розетки. Захищайте кабель від жару, олії, гострих країв та деталей приладу, що рухаються.** Пошкоджені або закручені кабель збільшує ризик удару електричним струмом.
- e) **Для зовнішніх робіт обов'язково використовуйте лише такий подовжувач, що допущений для зовнішніх робіт.** Використання подовжувача, що розрахований на зовнішні роботи, зменшує ризик удару електричним струмом.
- f) **Якщо не можна запобігти використанню електроприладу у вологому середовищі, використовуйте пристрій захисту від витоків в землю.** Використання зрестрою захисту від витоків в землю зменшує ризик удару електричним струмом.
- 3) БЕЗПЕКА ЛЮДЕЙ**
- a) **Будьте уважними, слідкуйте за тим, що Ви робите, та розсудливо поведіться під час роботи з електроприладом. Не користуйтеся приладом, якщо Ви стомлені або знаходитесь під дією наркотиків, спиртних напоїв або лік.** Мить неуважності при користуванні приладом може призводити до серйозних травм.
- b) **Вдягайте особисте захисне спорядження та обов'язково вдягайте захисні окуляри.** Вдягання особистого захисного спорядження, як напр., - в залежності від виду робіт - захисної маски, спецвзуття, що не ковзається, каски або навушників, зменшує ризик травм.
- c) **Уникайте ненавмисного вмикання. Перш ніж вмикати електроприлад в електромережу або встромляти акумуляторну батарею, брати його в руки або переносити, впевніться в тому, що електроприлад вимкнений.** Тримання пальця на вимикачі під час перенесення електроприладу або встромляння в розетку увімкненого приладу може призводити до травм.
- d) **Перед тим, як вмикати прилад, приборіть налагоджувальні інструменти та гайковий ключ.** Знаходження налагоджувального інструмента або ключа в деталі, що обертається, може призводити до травм.
- e) **Не переоцінюйте себе. Зберігайте стійке положення та завжди зберігайте рівновагу.** Це дозволить Вам краще зберігати контроль над приладом у несподіваних ситуаціях.
- f) **Вдягайте придатний одяг. Не вдягайте просторий одяг та прикраси. Не підставляйте волосся й одяг до деталей, що рухаються.** Просторий одяга, прикраси та довге волосся можуть попадати в деталі, що рухаються.
- g) **Якщо існує можливість монтувати пилівідсмоктувальні або пилозловлювальні пристрої, переконайтеся, щоб вони були добре під'єднані та правильно використовувалися.** Використання пилівідсмоктувального пристрою може зменшити небезпеки, зумовлені пилом.
- h) **Добре знання електроінструментів, отримане в результаті частого їх використання, не повинно призводити до самовпевненості й ігнорування принципів техніки безпеки.** Неосторожність може в одну мить призвести до важкої травми.
- 4) ПРАВИЛЬНЕ ПОВОДЖЕННЯ ТА КОРИСТУВАННЯ ЕЛЕКТРОПРИЛАДАМИ**
- a) **Не перевантажуйте прилад. Використовуйте такий прилад, що спеціально призначений для певної роботи.** З придатним приладом Ви з меншим ризиком отримаєте кращі результати роботи, якщо будете працювати в зазначеному діапазоні потужності.
- b) **Не користуйтеся приладом з пошкодженням вимкнучем.** Прилад, який не можна увімкнути або вимкнути, є небезпечним і його треба відремонтувати.
- c) **Перед тим, як регулювати що-небудь на приладі, міняти прилади або ховати прилад, витягніть штепсель із розетки та/або витягніть акумуляторну батарею, якщо вона знімається.** Ці попереджувальні заходи з техніки безпеки зменшують ризик ненавмисного запуску приладу.
- d) **Зберігайте електроприлади, якими Ви саме не користуєтесь, далеко від дітей.** Не дозволяйте користуватися електроприладом особам, що не знайомі з його роботою або не читали ці вказівки. У разі застосування недосвідченими особами прилади несуть в собі небезпеку.
- e) **Старанно доглядайте за електроінструментами і приладам.** Перевірте, щоб рухомі деталі приладу бездоганно працювали та не заїдали, не були поламаними або настільки пошкодженими, щоб це могло вплинути на функціонування приладу. Пошкоджені деталі треба відремонтувати в авторизованій майстерні, перш ніж ними можна знову користуватися. Велика кількість нещасних випадків спричиняється поганим доглядом за електроприладами.
- f) **Тримайте різальні інструменти добре нагостреними та в чистоті.** Старанно доглянуті різальні інструменти з гострим різальним краєм менше застряють та їх легше вести.
- g) **Використовуйте електроприлади, приладдя до них, робочі інструменти т.і. відповідно до цих вказівок. Беріть до уваги при цьому умови роботи та специфіку виконуваної роботи.** Використання електроприладів для робіт, для яких вони не передбачені, може призводити до небезпечних ситуацій.
- h) **Тримайте рукоятки і поверхні захвату сухими і чистими, слідкуйте, щоб на них не було оливи або густого мастила.** Слизькі рукоятки і поверхні захвату унеможливають безпечне поведення з електроінструментом та його контролювання в неочікуваних ситуаціях.
- 5) ПРАВИЛЬНЕ ПОВОДЖЕННЯ ТА КОРИСТУВАННЯ ЕЛЕКТРОПРИЛАДАМИ, ЩО ПРАЦЮЮТЬ НА АКУМУЛЯТОРНИХ БАТАРЕЯХ**
- a) **Заряджуйте акумуляторні батареї лише в заряджувальних пристроях, рекомендованих виготовлювачем.** Використання заряджувального

- пристрою для акумуляторних батарей, для яких він не передбачений, може призводити до пожежі.
- b) **Використовуйте в електроприладах лише рекомендовані акумуляторні батареї.** Використання інших акумуляторних батарей може призводити до травм та пожежі.
  - c) **Не зберігайте акумуляторну батарею, якою Ви саме не користуєтесь, поряд із канцелярськими скріпками, ключами, гвіздками, гвинтами та іншими невеликими металевими предметами, які можуть спричинити перемикання контактів.** Коротке замикання між контактами акумуляторної батареї може спричинити опіки або пожежу.
  - d) **При неправильному використанні з акумуляторної батареї може потіти рідина. Уникайте контакту з нею. При випадковому контакті промийте відповідне місце водою. Якщо рідина потрапила в очі, додатково зверніться до лікаря.** Акумуляторна рідина може спричинити подразнення шкіри або опік.
  - e) **Не використовуйте пошкоджені або модифіковані акумулятори або електроінструменти.** Пошкоджені або модифіковані акумулятори поведуться неочікувано, що може призвести до пожежі, вибуху або ризику травми.
  - f) **Не піддавайте акумулятор або електроінструмент дії вогню або високих температур.** Вогонь або температури вищі за 130°C можуть призвести до вибуху.
  - g) **Виконуйте всі вказівки із заряджання і не заряджайте акумулятор або електроінструмент за температур, що виходять за вказані в інструкції межі.** Неправильне заряджання або заряджання за температур, що виходять за вказані межі, може пошкодити батарею і підвищити ризик займання.
- 6) СЕРВІС**
- a) **Віддавайте свій прилад на ремонт лише кваліфікованим фахівцям та лише з використанням оригінальних запчастин.** Це забезпечить безпечність приладу на довгий час.
  - b) **Ніколи не обслуговуйте пошкоджені акумулятори.** Обслуговувати акумулятори дозволяється лише виробнику або авторизованим сервісним організаціям.

## **ІНСТРУКЦІЇ З ТЕХНІКИ БЕЗПЕКИ ДЛЯ БЕЗДРОТОВОЇ ПИЛИ ДЛЯ ПІДРІЗАННЯ КУЩІВ/ ТРАВИ**

### **ЗАГАЛЬНЕ**

- Користуватися інструментом можна лише за достатнього денного чи відповідного штучного освітлення
- Завжди виймайте акумулятор з інструмента
  - коли залишаєте інструмент без нагляду
  - перед тим, як виймати застряглі предмети
  - перед тим, як оглядати, очищувати інструмент або проводити з ним інші операції
  - у разі потрапляння на сторонній предмет
  - якщо інструмент починає засильно вібрувати
- Не підрізайте мокрий живопліт
- Тримайте руки та ноги на відстані від різального леза, особливо під час перемикання інструмента

- Категорично заборонено використовувати інструмент безпосередньо поблизу інших людей (особливо дітей) і тварин
- За нещасні випадки з людьми або пошкодження їх майна, а також загрозу для них відповідає користувач

### **ПЕРЕД ВИКОРИСТАННЯМ**

- Перед використанням інструменту в перший раз радимо отримати практичну інформацію
- Обов'язково переконайтесь, що напруга струму відповідає напрузі, вказаній на фірмовому штемпелі інструмента
- Переверіть працездатність інструменту перед кожним його використанням та, у випадку виявлення несправності, віднесіть його до кваліфікованого спеціаліста; ні, в якому разі не відкривайте інструмент самотужки
- Перш ніж підрізати, ретельно огляньте живопліт і приборіть будь-які сторонні предмети, у яких можуть застрягнути різальні леза (як, наприклад, каміння, цвяхи, дротяний пліт, металеві опори для рослин)

### **ПІД ЧАС ВИКОРИСТАННЯ**

- Надягайте захисні рукавички, окуляри безпеки, щільно облягаючий одяг і захисну шапочку (для довгого волосся)
- Під час роботи з інструментом одягайте довгі штани, сорочку на довгий рукав та міцне взуття
- Оберіть безпечне положення (не протягуйте сильно, особливо на драбинах)
- Тримайте електричний інструмент за ізольовані рукоятки, оскільки різальні леза можуть зачепити власний шнур живлення (перерізання дроту під напругою призведе до проходження електричного струму через металеві деталі інструменту та до ураження оператора струмом)
- **Тримайте тіло на відстані від різальних лез, не знімайте відрізаний матеріал і не тримайте матеріал для відрізання при робочих лезах; перш ніж витягати застряглий матеріал, вимикайте пристрій** (секундна втрата пильності під час роботи з машиною може призвести до серйозного травмування)
- **Не допускайте потрапляння продовжувача у робочу зону** (під час роботи шнур може знаходитися у кущах, і його можуть випадково перерізати леза)
- Не допускайте потрапляння осколків у вентиляційні отвори
- У випадку електричної чи механічної несправності негайно вимкніть інструмент або відключіть зарядний пристрій від електрики

### **ПІСЛЯ ВИКОРИСТАННЯ**

- **Переносьте інструмент, коли зупинено різальні леза; під час транспортування та зберігання завжди закривайте леза захисною кришкою** (правильне поводження з інструментом допоможе уникнути травмування різальними лезами)

### **ЗАРЯДЖАННЯ/АКУМУЛЯТОР**

- **Дітям віком від 8 років та особам з обмеженими фізичними, сенсорними та розумовими можливостями**

**або недостатнім досвідом та знаннями дозволяється користуватися цим зарядним пристроєм лише під наглядом або якщо вони отримали відповідні вказівки щодо безпечного використання цього зарядного пристрою і розуміють, яку небезпеку він несе (в іншому випадку можливе неправильне використання та небезпека одержання травм)**

- **Дивіться за дітьми** (діти не повинні гратися з зарядним пристроєм)
- **Дітям дозволяється очищати зарядний пристрій та виконувати його технічне обслуговування лише під наглядом**

- Використовуйте для цього інструмента тільки зарядний пристрій SKIL 2610395914 та акумулятор(и) SKIL 2610Z00533
- Заряджайте акумулятор тільки зарядним пристроєм, яким комплектується інструмент
- Не торкайтесь клем зарядного пристрою
- Не заряджайте акумулятор у вологих або вогких приміщеннях
- Протягом заряджання акумулятор ставте зарядний пристрій на пласку поверхню з вогнетривкого матеріалу на відстані від палих матеріалів
- Не підвергайте інструмент/зарядний пристрій/акумулятор дії дощу
- Не використовуйте пошкоджені зарядний пристрій - віднесіть їх до сертифікованого SKIL сервісного центру для безпечної починки
- Не використовуйте зарядний пристрій коли пошкоджені дріт або вилка; вони мають бути негайно замінені в SKIL сервіс центрі
- Не використовуйте пошкоджені акумулятор; негайно від'єднайте його від інструмента
- Не розбирайте акумулятор чи зарядний пристрій самостійно
- Не намагайтесь заряджати акумулятори, що не підлягають повторній зарядці, зарядним пристроєм до цього інструмента
- Дозволена температура довкілля (інструмент/зарядний пристрій/акумулятор):
  - під час зарядження 0...+45°C
  - під час роботи -20...+50°C
  - під час зберігання -20...+50°C

## ПОЯСНЕННЯ ДО УМОВНИХ ПОЗНАЧЕНЬ НА ІНСТРУМЕНТІ/ЗАРЯДНОМУ ПРИСТРОЇ/ АКУМУЛЯТОРІ

- ③ Перед використанням прочитайте інструкцію із застосування
- ④ Не підвергайте інструмент/зарядний пристрій/акумулятор дії дощу
- ⑤ **Увага!** Після вимикання інструмента лезо продовжує рухатися протягом кількох секунд
- ⑥ **Остерігайтесь осколків, які відлітають** (люди довкола мають перебувати на безпечній відстані від місця прибирання)
- ⑦ Використовуйте зарядний пристрій тільки у приміщенні
- ⑧ Подвійна ізоляція (заземлюючий провід не потрібен)
- ⑨ Безперебійний ізолюючий трансформатор (джерело живлення електрично відділено від виходу трансформатора)
- ⑩ Автоматичне відключення у випадку перегрівання зарядного пристрою (термічний запобіжник перегоріє, і зарядний пристрій стає непотрібним)
- ⑪ Неправильна полярність при підключенні зарядного пристрою є небезпечною (заряджайте батарею тільки зарядним пристроєм, що поставляється в комплекті з інструментом)
- ⑫ Не викидайте електроінструмент та батареї разом зі звичайним сміттям
- ⑬ Технологія NiMH (нікель-метал-гідрид) дозволяє інструменту довше працювати, менше забруднюючи навколишнє середовище

## ВИКОРИСТАННЯ

- Заряджання акумулятора ⑭
  - акумулятор нового інструмента заряджений не на повну ємність

**! від'єднайте акумулятор А від зарядного пристрою В після закінчення періоду заряджання, це подовжить термін робочої експлуатації акумулятора**

### ВАЖЛИВО:

- заряджання акумулятора займає 3 години, після чого акумулятор готовий до використання, **незважаючи на червону лампочку, що може ще горіти** (червоне світло іноді гасне пізніше, ніж через 3 години)
- під час заряджання, зарядний пристрій та акумулятор можуть стати теплими на дотик; це нормально і не свідчить про виникнення несправностей приладу
- переконайтесь, що акумулятор чистий та сухий перед тим як під'єднати його до зарядного пристрою
- не заряджайте при температурі нижчій 0°C та вищій 45°C; це серйозно шкодить як акумулятору так і зарядному пристрою
- не від'єднуйте акумулятор під час роботи інструмента

**! нова акумуляторна або та, що не використовувалася протягом тривалого періоду часу, потребує для досягнення своєї повної ємності приблизно 5 циклів заряджання/озряджання**

- не заряджайте повторно акумулятор після короткого використання; це може спричинити зменшення ємності акумулятора, що в свою чергу вплине на час роботи інструмента
- якщо ви не будете користуватись інструментом довгий час, то від'єднайте зарядний пристрій від джерела електроенергії
- Аварійний вимикач живлення 15  
Захищає інструмент від випадкового вмикання
  - вмикайте інструмент спочатку натисканням на вимикач-запобіжник C 2, а потім на курок-вимикач D 2
  - вимкніть інструмент відпустивши курок-перемикача D
  - перед тим як вимикати інструмент, заберіть його з робочої зони
- ! після виминання інструмента лезо продовжує рухатися протягом кількох секунд
- Заміна лез 16  
! **виймайте акумулятор з інструмента надягайте захисні окуляри**
  - переверніть інструмент догори дном
  - натискає кнопку відкриття кришки E
  - зсуньте захисну кришку F у напрямку, вказаному стрілкою на кришці, та зніміть її з корпусу
- ! **будьте обережні під час піднімання захисної кришки; лезо для підстригання кущів, наприклад, може несподівано власти**
  - дістаньте лезо G або H та встановіть необхідне лезо як показано на ілюстрації
  - встановіть захисну кришку F на місце та зсуньте її у напрямку до леза до кляцання
- Утримування і робота інструментом  
! **під час роботи, завжди тримайте інструмент за частини захвату сірого кольору 17**
  - під час роботи займіть стійке положення
  - тримайте іншу руку подалі від різальних лез
- Підрізання живоплоту 18
  - спочатку підріжте живопліт по боках (знизу догори), а потім зверху
  - під час підрізання намагайтесь, щоб боки були дещо вужчими, ніж верхівка
  - щоб зрізати товстіші гілки, скористайтесь ручною пилою або садовими ножицями
  - лезо для підстригання кущів H та лезо для підстригання трави G можна використовувати для підрізання живоплоту
- Підстригання трави та кущів 19
  - під час підстригання високої трави працюйте поетапно, зверху, та зрізуйте потроху
  - для оптимального підстригання зрізуйте лише суху траву
  - щоб уникнути надмірного зношування різальних лез, не допускайте їх контакту з твердими предметами
  - лезо для підстригання трави G можна також використовувати для підрізання кущів

## ПОРАДИ ПО ВИКОРИСТАНЮ

- Щоб підрізаний живопліт був однакової висоти
  - натягніть уздовж живоплоту на потрібній висоті мотузку
  - підрізайте живопліт трошки вище за мотузку

- Рекомендований час зрізання/підрізання (Західна Європа)
  - підрізайте живоплоти з листям, яке обсіпається, у червні та жовтні
  - підрізайте вічнозелені живоплоти у квітні та серпні
  - підрізайте хвойні кущі та інші кущі, які швидко ростуть, кожні 6 тижнів з травня до жовтня

## ДОГЛЯД/ОБСЛУГОВУВАННЯ

- Цей інструмент не придатний для промислового використання
- Тримайте чистими інструмент, зарядний пристрій та різальні леза
  - ! **перед чищенням зарядного пристрою слід від'єднати його від електромережі**
  - ! **перш ніж протирати, завжди виймайте батарею**
  - очищуйте інструмент вологою тканиною (застосовувати мийні засоби або розчинники заборонено)
  - регулярно очищуйте вентиляційні отвори J 2 за допомогою щітки або стисненого повітря
  - після використання обережно очистіть та змажте різальні леза
- ! **працюйте з різальними лезами та очищуйте їх в рукавицях**
- Регулярно перевіряйте стан різальних лез і ступінь затягування болтів лез
- Регулярно перевіряйте деталі на предмет зношування або пошкодження і відремонтуйте/замініть їх у разі потреби
- Заточування різальних лез
  - ! **виймайте акумулятор з інструмента**
  - перш ніж загострювати різальні леза, знімайте їх з інструменту
  - у разі пошкодження лез твердими предметами заточіть їх маленьким гладеньким напилком
  - ми, однак, рекомендуємо звертатись для заточування до спеціаліста
  - після заточування лез змажте їх
- Зберігання 20
  - зберігати інструмент у приміщенні в сухому, не доступному для дітей місці
  - надійно закріпіть підвіску K на стіні за допомогою 4 гвинтів (не входять у комплект постачання), вирівнявши їх по горизонталі
  - на час зберігання інструменту L 2 поставте захисну кришку для леза
  - перш ніж складати інструмент для зберігання, змастіть різальні леза
- Якщо незважаючи на ретельну технологію виготовлення і перевірки інструмент/зарядний пристрій все-таки вийде з ладу, його ремонт дозволяється виконувати лише в авторизованій сервісній майстерні для електроприладів SKIL
  - відішліть інструмент або зарядний пристрій у нерозібраному вигляді разом з доказом покупки дилеру або в найближчий відділ обслуговування SKIL (адреси та схема обслуговування інструмента приводяться в [www.skil.com](http://www.skil.com))
  - у разі несправності зарядного пристрою, надішліть зарядний пристрій та батарею до Вашого дилера або до центру обслуговування SKIL

## УСУНЕННЯ НЕПОЛАДОК

- Нижче наведено перелік несправностей, їх можливих причин і корективних дій (якщо за їх допомогою вирішити проблему не вдається, зверніться до дилера або у сервісний центр)  
**! перш ніж шукати несправність, вимкніть інструмент і зніміть акумулятор**
- ★ Інструмент періодично вимикається
  - пошкоджено внутрішню проводку -> зверніться до дилера або у сервісний центр
  - пошкоджено вимикач живлення -> зверніться до дилера або у сервісний центр
- ★ Працює тільки двигун, леза не рухаються
  - внутрішня помилка -> зверніться до дилера або у сервісний центр
- ★ Нагріваються різальні леза
  - різальні леза затупились -> заточіть леза
  - різальні леза мають зазублини -> огляньте леза
  - через брак змазки виникає надто сильне тертя -> змажте леза

## ОХОРОНА НАВКОЛИШНЬОЇ СЕРЕДИ

- **Не викидайте електроінструмент, батареї, належності та упакування разом зі звичайним сміттям** (тільки для країн ЄС)
  - відповідно до європейської директиви 2012/19/ЄС щодо утилізації старих електричних та електронних приладів, в залежності з місцевим законодавством, електроінструмент, який перебував в експлуатації повинен бути утилізований окремо, безпечним для навколишнього середовища шляхом
    - малюнок 12 нагадає вам про це
- Нікель-металгідридні акумулятор не повинен при викиданні попасти до природної середі; не викидайте його разом із побутовим сміттям (малюнок 12 нагадає вам про це, коли виникне потреба позбавитись акумулятора)  
**! перед тим, як позбутись акумулятора: занлейте грубою клейкою стрічкою клеми, щоб запобігти короткому замиканню**
  - викидайте батареї в офіційному пункті збору батарей**! при влученні у вогонь батареї вибухають, тому в жодному разі не спалюйте батареї**

## ШУМ / ВІБРАЦІЯ

- Зміряний відповідно до EN 60745 рівень тиску звуку даного інструменту 58 дБ(А) і потужність звуку 78 дБ(А) (стандартне відхилення: 3 дБ), і вібрація <2,5 м/с<sup>2</sup> (векторна сума трьох напрямків; похибка K = 1,5 м/с<sup>2</sup>)
- Рівень вібрації було виміряно у відповідності зі стандартизованим випробуванням, що міститься в EN 60745; дана характеристика може використовуватися для порівняння одного інструмента з іншим, а також для попередньої оцінки впливу вібрації під час застосування даного інструмента для вказаних цілей
  - при використанні інструмента в інших цілях або з іншими/несправними допоміжними

присотуваннями рівень впливу вібрації може значно **підвищуватися**

- у періоди, коли інструмент вимкнений або функціонує без фактичного виконання роботи, рівень впливу вібрації може значно **знижуватися**
- ! захищайте себе від впливу вібрації, підтримуючи інструмент і його допоміжні пристосування в справному стані, підтримуючи руки в теплі, а також правильно організовуючи свій робочий процес**

GR

Θαμνοκόπτης μπαταρίας

0750

## ΕΙΣΑΓΩΓΗ

- Αυτό το εργαλείο έχει σχεδιαστεί για την περιποίηση χλόης, θάμνων και φυσικών φρακτών, και προορίζεται μόνο για οικιακή χρήση
- Αυτό το εργαλείο δεν προορίζεται για επαγγελματική χρήση
- Διαβάστε προσεκτικά τις οδηγίες πριν από τη χρήση και φυλάξτε τις για μελλοντική αναφορά ③
- **Δώστε ιδιαίτερη προσοχή στις οδηγίες ασφαλείας και στις προειδοποιήσεις - η μη τήρηση αυτών των οδηγιών και προειδοποιήσεων θα μπορούσε να προκαλέσει σοβαρές σωματικές βλάβες**
- Βεβαιωθείτε ότι η συσκευασία περιέχει όλα τα εξαρτήματα που απεικονίζονται στο σχέδιο ②
- Όταν κάποια εξαρτήματα λείπουν ή έχουν φθορές, παρακαλούμε επικοινωνήστε με τον αντιπρόσωπό σας

## ΤΕΧΝΙΚΑ ΧΑΡΑΚΤΗΡΙΣΤΙΚΑ ①

### ΜΕΡΗ ΤΟΥ ΕΡΓΑΛΕΙΟΥ ②

- A Μπαταρία
- B Φορτιστή
- C Διακόπτης ασφαλείας
- D Διακόπτης σκανδάλης
- E Κομπι απαλευθέρωσης καλύμματος
- F Προστατευτικό κάλυμμα
- G Λεπίδα κοπής χλόης
- H Λεπίδα κοπής θάμνων
- J Σχισμές αερισμού
- K Ράγα αποθήκευσης (δεν παρέχονται οι βίδες)
- L Προφυλακτήρες λεπίδας (2)
- M Γάντζος αποθήκευσης
- N Γάντζος αποθήκευσης λεπίδας

## ΑΣΦΑΛΕΙΑ

### ΓΕΝΙΚΕΣ ΥΠΟΔΕΙΞΕΙΣ ΑΣΦΑΛΕΙΑΣ ΓΙΑ ΗΛΕΚΤΡΙΚΑ ΕΡΓΑΛΕΙΑ

**ΠΡΟΕΙΔΟΠΟΙΗΣΗ** Διαβάστε όλες τις υποδείξεις ασφαλείας, οδηγίες, εικονογραφήσεις και όλα τα τεχνικά στοιχεία, που συνοδεύουν αυτό το ηλεκτρικό εργαλείο. Αμέλειες κατά την τήρηση των ακόλουθων υποδείξεων μπορεί να προκαλέσουν ηλεκτροπληξία, πυρκαγιά και/ή σοβαρούς τραυματισμούς.

**Φυλάξτε όλες τις υποδείξεις ασφαλείας και τις οδηγίες για το μέλλον.** Ο ορισμός “ηλεκτρικό εργαλείο” που χρησιμοποιείται στις προειδοποιητικές υποδείξεις αναφέρεται σε ηλεκτρικά εργαλεία που τροφοδοτούνται από το ηλεκτρικό δίκτυο (με ηλεκτρικό καλώδιο) καθώς και σε ηλεκτρικά εργαλεία που τροφοδοτούνται από μπαταρία (χωρίς ηλεκτρικό καλώδιο).

### 1) ΑΣΦΑΛΕΙΑ ΣΤΟ ΧΩΡΟ ΕΡΓΑΣΙΑΣ

- a) **Διατηρείτε το χώρο που εργάζεσθε καθαρό και καλά φωτισμένο.** Αταξία στο χώρο που εργάζεσθε ή μη φωτισμένες περιοχές εργασίας μπορεί να οδηγήσουν σε ατυχήματα.
- b) **Μην εργάζεσθε με το ηλεκτρικό εργαλείο σε περιβάλλον που υπάρχει κίνδυνος έκρηξης, στο οποίο υπάρχουν εύφλεκτα υγρά, αέρια ή σκόνη.** Τα ηλεκτρικά εργαλεία μπορεί να δημιουργήσουν σπινθηρισμό ο οποίος μπορεί να αναφλέξει τη σκόνη ή τις αναθυμιάσεις.
- c) **Όταν χρησιμοποιείτε το ηλεκτρικό εργαλείο κρατάτε τα παιδιά και άλλα τυχόν πρόσωπα μακριά από το χώρο που εργάζεσθε.** Σε περίπτωση που άλλα άτομα αποσπάσουν την προσοχή σας μπορεί να χάσετε τον έλεγχο του μηχανήματος.

### 2) ΗΛΕΚΤΡΙΚΗ ΑΣΦΑΛΕΙΑ

- a) **Το φως του καλωδίου του ηλεκτρικού εργαλείου πρέπει να ταιριάζει στην αντίστοιχη πρίζα. Δεν επιτρέπεται με κανένα τρόπο η μετασκευή του φως. Μη χρησιμοποιείτε προσαρμοστικά φως σε συνδυασμό με ηλεκτρικά εργαλεία συνδεδεμένα με τη γη (γειωμένα).** Αθικτα φως και κατάλληλες πρίζες μειώνουν τον κίνδυνο ηλεκτροπληξίας.
- b) **Αποφεύγετε την επαφή του σώματος σας με γειωμένες επιφάνειες όπως σωλήνες, θερμαντικά σώματα (καλοριφέρ), κουζίνες και ψυγεία.** Όταν το σώμα σας είναι γειωμένο αυξάνεται ο κίνδυνος ηλεκτροπληξίας.
- c) **Μην εκθέτετε το ηλεκτρικό εργαλείο στη βροχή ή την υγρασία.** Η διεύθυνση νερού στο ηλεκτρικό εργαλείο αυξάνει τον κίνδυνο ηλεκτροπληξίας.
- d) **Μη χρησιμοποιείτε το καλώδιο για να μεταφέρετε ή ν'αρρατήσετε το ηλεκτρικό εργαλείο ή για να βγάλετε το φως από την πρίζα. Κρατάτε το καλώδιο μακριά από υψηλές θερμοκρασίες, λάδια, καυτερές ακμές ή κινούμενα εξαρτήματα.** Τυχόν χαλασμένα ή υπερδεδεμένα καλώδια αυξάνουν τον κίνδυνο ηλεκτροπληξίας.
- e) **Όταν εργάζεσθε με το ηλεκτρικό εργαλείο στο ύπαιθρο χρησιμοποιείτε πάντοτε καλώδια επιμήκυνσης (μπαλαντάζες) που έχουν εγκριθεί για χρήση σε εξωτερικούς χώρους. Η χρήση καλωδίων επιμήκυνσης εγκριμένων για εργασία σε εξωτερικούς χώρους μειώνει τον κίνδυνο ηλεκτροπληξίας.**
- f) **Όταν η χρήση του ηλεκτρικού εργαλείου σε υγρό περιβάλλον είναι αναπόφευκτη, τότε χρησιμοποιήστε έναν προστατευτικό διακόπτη διαρροής. Η χρήση ενός προστατευτικού διακόπτη διαρροής ελαττώνει τον κίνδυνο ηλεκτροπληξίας.**

### 3) ΑΣΦΑΛΕΙΑ ΠΡΟΣΩΠΩΝ

- a) **Να είσθε πάντοτε προσεκτικός/προσεκτική, να δίνετε προσοχή στην εργασία που κάνετε και να**

**χειρίζεσθε το ηλεκτρικό εργαλείο με περίσκεψη. Μην κάνετε χρήση του ηλεκτρικού εργαλείου όταν είσθε κουρασμένος/κουρασμένη ή όταν βρίσκεσθε υπό την επήρση ναρκωτικών, οινοπνεύματος ή φαρμάκων.** Μια στιγμιαία απροσεξία κατά το χειρισμό του ηλεκτρικού εργαλείου μπορεί να οδηγήσει σε σοβαρούς τραυματισμούς.

- b) **Φοράτε προστατευτικά ενδύματα και πάντοτε προστατευτικά γυαλιά.** Όταν φοράτε ενδύματα ασφαλείας, ανάλογα με το υπό χρήση ηλεκτρικό εργαλείο, όπως προωπίδα προστασίας από σκόνη, αντιολισθητικά παπούτσια ασφαλείας, κράνη ή ωτασπίδες, μειώνεται ο κίνδυνος τραυματισμών.
  - c) **Αποφεύγετε την αβέλητη εκκίνηση. Βεβαιωθείτε ότι το ηλεκτρικό εργαλείο έχει αποενεωθεί πριν το συνδέσετε με το ηλεκτρικό δίκτυο ή/και με την μπαταρία καθώς και πριν το παραλάβετε ή το μεταφέρετε.** Όταν μεταφέρετε το ηλεκτρικό εργαλείο έχοντας το δάχτυλό σας στο διακόπτη ή όταν συνδέσετε το μηχάνημα με την πηγή ρεύματος όταν αυτό είναι ακόμη συζευγμένο, τότε δημιουργείται κίνδυνος τραυματισμών.
  - d) **Αφαιρείτε από τα ηλεκτρικά εργαλεία πριν τα θέσετε σε λειτουργία τυχόν συναρμολογημένα χρησιμοποιήσιμα εργαλεία ή κλειδιά. Ενα εργαλείο ή κλειδί συναρμολογημένο στο περιστρεφόμενο εξάρτημα ενός ηλεκτρικού εργαλείου μπορεί να οδηγήσει σε τραυματισμούς.**
  - e) **Μην υπερκτιμάτε τον εαυτό σας. Φροντίζετε για την ασφαλή στήριξη του σώματος σας και διατηρείτε πάντοτε την ισορροπία σας.** Αυτό σας επιτρέπει τον καλύτερο έλεγχο το ηλεκτρικού εργαλείου σε περιπτώσεις απροσδόκητων καταστάσεων.
  - f) **Φοράτε κατάλληλη ενδυμασία εργασίας. Μη φοράτε φορέα ρούχα ή κοσμήματα. Κρατάτε τα μαλλιά και τα ρούχα σας μακριά από κινούμενα εξαρτήματα.** Χαλαρή ενδυμασία, κοσμήματα και μακριά μαλλιά μπορεί να εμπλακούν στα κινούμενα εξαρτήματα.
  - g) **Αν υπάρχει η δυνατότητα συναρμολόγησης διατάξεων αναρρόφησης ή συλλογής σκόνης, βεβαιωθείτε αν οι διατάξεις αυτές είναι συνδεδεμένες καθώς κι αν χρησιμοποιούνται σωστά.** Η χρήση μιας αναρρόφησης σκόνης μπορεί να ελαττώσει τον κίνδυνο που προκαλείται από τη σκόνη.
  - h) **Μην εφισυχάζετε σε μια λάθος απόφαση και μην αφήφατε τους κανόνες ασφαλείας για τα ηλεκτρικά εργαλεία, ακόμα και όταν μετά από συχνή χρήση είστε εξοικειωμένοι με το εργαλείο.** Ένας απρόσεκτος χειρισμός μπορεί μέσα σε κλάσματα του δευτερολέπτου να οδηγήσει σε σοβαρούς τραυματισμούς.
- ### 4) ΧΡΗΣΗ ΚΙ ΕΠΙΜΕΛΗΣ ΧΕΙΡΙΣΜΟΣ ΤΩΝ ΗΛΕΚΤΡΙΚΩΝ ΕΡΓΑΛΕΙΩΝ
- a) **Μην υπερφορτώνετε το ηλεκτρικό εργαλείο. Χρησιμοποιήστε για την εκάστοτε εργασία σας το ηλεκτρικό εργαλείο που προορίζεται γι' αυτήν. Με το κατάλληλο ηλεκτρικό εργαλείο εργάζεσθε καλύτερα και ασφαλέστερα στην αναφερόμενη περιοχή ισχύος.**
  - b) **Μη χρησιμοποιήσετε ποτέ ένα ηλεκτρικό εργαλείο του οποίου ο διακόπτης ON/OFF είναι**



**χαλασμένος.** Ενα ηλεκτρικό εργαλείο το οποίο δεν μπορεί να τεθεί πλέον σε ή εκτός λειτουργίας είναι επικίνδυνο και πρέπει να επισκευαστεί.

- c) **Τραβήξτε το φως από την πρίζα και/ή απομακρύνετε μια αποσπώμενη μπαταρία, προτού εκτελέσετε ρυθμίσεις στο ηλεκτρικό εργαλείο, προτού αλλάξετε εξαρτήματα ή φυλάξετε το ηλεκτρικό εργαλείο.** Αυτά τα προληπτικά μέτρα ασφαλείας μειώνουν τον κίνδυνο από τυχόν αθέλητη εκκίνηση του ηλεκτρικού εργαλείου.
- d) **Διαφυλάγετε τα ηλεκτρικά εργαλεία που δε χρησιμοποιείτε μακριά από παιδιά. Μην αφήνετε άτομα που δεν είναι εξοικειωμένα με το ηλεκτρικό εργαλείο ή δεν έχουν διαβάσει αυτές τις οδηγίες χρήσης να το χρησιμοποιούν.** Τα ηλεκτρικά εργαλεία είναι επικίνδυνα όταν χρησιμοποιούνται από άπειρα πρόσωπα.
- e) **Φροντίζετε τα ηλεκτρικά εργαλεία και τα εξάρτημα με επιμέλεια. Ελέγχετε, αν τα κινούμενα εξαρτήματα λειτουργούν άψογα, χωρίς να μπλοκάρουν, ή μήπως έχουν σπάσει ή φθαρεί τυχόν εξαρτήματα τα οποία επηρεάζουν τον τρόπο λειτουργίας του ηλεκτρικού εργαλείου. Δώστε αυτά τα χαλασμένα εξαρτήματα για επισκευή πριν τα ξαναχρησιμοποιήσετε.** Η κακή συντήρηση των ηλεκτρικών εργαλείων αποτελεί αιτία πολλών ατυχημάτων.
- f) **Διατηρείτε τα κοπτικά εργαλεία κοφτερά και καθαρά.** Τα κοπτικά εργαλεία που συντηρούνται με προσοχή μπορούν να οδηγηθούν εύκολα και να ελεγχθούν καλύτερα.
- g) **Χρησιμοποιείτε τα ηλεκτρικά εργαλεία, τα εξαρτήματα, τα χρησιμοποιήσιμα εργαλεία κτλ. σύμφωνα με τις παρούσες οδηγίες καθώς. Λαμβάνετε ταυτόχρονα υπόψη σας τις συνθήκες εργασίας και την υπό εκτέλεση εργασία.** Η χρήση του ηλεκτρικού εργαλείου για άλλες εκτός από τις προβλεπόμενες εργασίες μπορεί να δημιουργήσει επικίνδυνες καταστάσεις.
- h) **Διατηρείτε τις λαβές και επιφάνειες λαβής στεγνές, καθαρές και ελεύθερες από λάδι και γράσο.** Οι ολισθηρές λαβές και επιφάνειες λαβής δεν επιτρέπουν κανέναν ασφαλή χειρισμό και έλεγχο του ηλεκτρικού εργαλείου σε τυχόν απρόβλεπτες καταστάσεις.
- 5) ΧΡΗΣΗ ΚΙ ΕΠΙΜΕΛΗΣ ΧΕΙΡΙΣΜΟΣ ΕΡΓΑΛΕΙΩΝ ΜΠΑΤΑΡΙΑΣ**
- a) **Φορτίζετε μόνο με φορτιστής που προβλπτει ο κατασκευαστής.** Η φόρτιση με φορτιστής που δεν προορίζονται για τον υπό φόρτιση τύπο του μπλοκ μπαταρίας δημιουργεί κίνδυνο πυρκαγιάς.
- b) **Χρησιμοποιείτε τα ηλεκτρικά εργαλεία πάντοτε με τα προβλεπόμενα για αυτά μπλοκ μπαταρίας.** Η χρήση διαφορετικών μπλοκ μπαταρίας μπορεί να οδηγήσει σε τραυματισμούς ή πυρκαγιά.
- c) **Διαφυλάγετε τις μπαταρίες που δε χρησιμοποιείτε μακριά από μεταλλικά αντικείμενα, π.χ. από συνδετήρες χαρτιών, νομίσματα, κλειδιά, καρφιά, βίδες κί άλλα παρόμοια μικροαντικείμενα, τα οποία θα μπορούσαν να επιγεφυρώσουν τις διάφορες μεμονωμένες επαφές.** Μια επιγεφύρωση από

μεταλλικά αντικείμενα μπορεί να προκαλίσει βραχυκύκλωμα, σπινθηρισμό ή πυρκαγιά.

- d) **Υπό δυσμενείς συνθήκες λειτουργίας μπορεί να διαρρεύσουν υγρά από την μπαταρία. Αποφεύγετε κάθε επαφή με μια μη στεγανή μπαταρία. Σε περίπτωση ακούσιας επαφής με τα υγρά, ξεπλύντε άμεσα με νερό την αντίστοιχη θψη επαφής. Εκτός από αυτό, αν τα υγρά διεισδύσουν στα μάτια σας, επισκεφτείτε χωρίς καθυστέρηση πνα γιατρό.** Τα διαρριποντα υγρά των μπαταριών μπορεί να προκαλψουν ερεθισμούς ή και εγκαύματα.
- e) **Μη χρησιμοποιείτε καμία χαλασμένη ή τροποποιημένη μπαταρία ή ηλεκτρικό εργαλείο.** Οι χαλασμένες ή τροποποιημένες μπαταρίες μπορεί να παρουσιάσουν μια απρόβλεπτη συμπεριφορά και να οδηγήσουν σε φωτιά, έκρηξη ή σε κίνδυνο τραυματισμού.
- f) **Μην εκθέτετε μια μπαταρία ή ένα ηλεκτρικό εργαλείο σε φωτιά ή σε πολύ υψηλές θερμοκρασίες.** Η φωτιά ή οι θερμοκρασίες πάνω από 130°C μπορεί να προκαλέσουν μια έκρηξη.
- g) **Τηρείτε όλες τις υποδείξεις για τη φόρτιση και μη φορτίζετε την μπαταρία ή το εργαλείο μπαταρίας ποτέ εκτός της περιοχής θερμοκρασίας που αναφέρεται στις οδηγίες λειτουργίας.** Η λάθος φόρτιση ή η φόρτιση εκτός της επιτρεπτής περιοχής θερμοκρασίας μπορεί να καταστρέψει την μπαταρία και να αυξήσει τον κίνδυνο πυρκαγιάς.

## **6) ΣΕΡΒΙΣ**

- a) **Δίνετε το ηλεκτρικό σας εργαλείο για επισκευή από άριστα ειδικευμένο προσωπικό, μόνο με γνήσια ανταλλακτικά.** Ετσι εξασφαλίζεται η διατήρηση της ασφάλειας του ηλεκτρικού εργαλείου.
- b) **Μην συντηρείτε ποτέ χαλασμένες μπαταρίες.** Κάθε συντήρηση των μπαταριών πρέπει να πραγματοποιείται μόνο από τον κατασκευαστή ή από εξουσιοδοτημένα συνεργεία σέρβις πελατών.

## **ΕΙΔΙΚΕΣ ΟΔΗΓΙΕΣ ΑΣΦΑΛΕΙΑΣ ΓΙΑ ΘΑΜΝΟΚΟΠΤΕΣ ΜΠΑΤΑΡΙΑΣ**

### **ΓΕΝΙΚΑ**

- Να χρησιμοποιείτε το εργαλείο μόνο στο φως της ημέρας ή με κατάλληλο τεχνητό φωτισμό
- Να βγάζετε πάντοτε την μπαταρία από το εργαλείο
  - οποτεδήποτε αφήνετε το εργαλείο χωρίς επιτήρηση
  - πριν από τον καθαρισμό των σφηνωμένων υλικών
  - πριν από τον έλεγχο, τον καθαρισμό ή την εργασία με το εργαλείο
  - μετά από κάποιο κύτπημα σε ξένο αντικείμενο
  - οποτεδήποτε το εργαλείο αρχίζει να παρουσιάζει αντικανονικούς κραδασμούς
- Μην κόβετε φυσικούς φράκτες όταν είναι βρεγμένοι
- Φροντίστε τα χέρια και τα πόδια σας να είναι μακριά από την λεπίδα κοπής, ειδικά κατά το άναμμα του εργαλείου
- Ποτέ μη χρησιμοποιείτε το εργαλείο κουρεύετε σε σημεία όπου υπάρχουν κοντά άλλα άτομα (ειδικά παιδιά) και ζώα
- Ο χρήστης είναι υπεύθυνος για ατυχήματα ή κινδύνους που μπορεί να συμβούν σε άλλα άτομα ή ιδιοκτησίες

## ΠΡΙΝ ΑΠΟ ΤΗ ΧΡΗΣΗ

- Πριν χρησιμοποιήσετε το εργαλείο για πρώτη φορά, σας συνιστούμε να λάβετε πρακτικές πληροφορίες
- Βεβαιωθείτε ότι η τάση του παρεχόμενου ρεύματος είναι ίδια με την τάση που υποδεικνύεται στην πινακίδα δεδομένων του φορτιστή
- Ελέγξτε τη λειτουργία του εργαλείου πριν από κάθε χρήση, και σε περίπτωση βλάβης, πάτε το για επισκευή σε κάποιο εξειδικευμένο άτομο - ποτέ μην ανοίγετε μόνοι σας το εργαλείο
- Πριν από τη χρήση, να επιθεωρείτε σχολαστικά την περιοχή κοπής και να αφαιρείτε όλα τα ξένα αντικείμενα που μπορεί να παγιδευτούν στις λεπίδες κοπής (όπως πέτρες, καρφιά, συρματοπλέγματα, ή μεταλλικά στρίγματα φυτών)

## ΚΑΤΑ ΤΗ ΧΡΗΣΗ

- Φοράτε προστατευτικά γάντια, προστατευτικά γυαλιά, εφαρμοστά ενδύματα και κάλυμμα μαλλιών (για μακριά μαλλιά)
- Πάντα να φοράτε μακρύ παντελόνι, μπλούζα με μακριά μανίκια και υποδήματα βαρέως τύπου κατά τη χειρισμό του εργαλείου
- Να πατάτε γερά κατά την εργασία (χωρίς να γέρνεται υπερβολικά, ειδικά όταν είστε επάνω σε σκαμπό ή σκάλα)
- **Κρατήστε το ηλεκτρικό εργαλείο από τις μονωμένες επιφάνειες συγκράτησης, καθώς οι λεπίδες κοπής μπορεί να έρθουν σε επαφή με κρυμμένα καλώδια ή το καλώδιο της συσκευής (η επαφή με ηλεκτροφόρο καλώδιο από τις λεπίδες ενδέχεται να κάνει ηλεκτροφόρα τα εκτεθειμένα μεταλλικά μέρη του ηλεκτρικού εργαλείου και να προκληθεί ηλεκτροπληξία στον χειριστή)**
- **Φροντίστε ώστε όλα τα μέρη του σώματος να είναι μακριά από τις λεπίδες, μην αφαιρείτε τα κομμένα υλικά και μην κρατάτε τα υλικά που θα κόψετε όταν οι λεπίδες είναι σε κίνηση, και βεβαιωθείτε ότι ο διακόπτης είναι σβηστός κατά την απομάκρυνση των σφηνωμένων υλικών (μία στιγμή απροσεξίας κατά το χειρισμό του εργαλείου αρκεί για να προκληθεί σοβαρός ατομικός τραυματισμός)**
- **Φροντίστε το καλώδιο (προέκτασης) να είναι μακριά από την περιοχή κοπής** (το καλώδιο κατά τη λειτουργία μπορεί να είναι κρυμμένο μέσα στους θάμνους και οι λεπίδες μπορεί να το κόψουν κατά λάθος)
- Να φροντίζετε πάντα τα ανοίγματα εξερισμού να παραμένουν καθαρά από σκουπίδια
- Σε περίπτωση ηλεκτρικής ή μηχανικής κακής λειτουργίας, σταματήστε αμέσως το εργαλείο ή αποσυνδέστε το φορτιστή από το δίκτυο ρεύματος

## ΜΕΤΑ ΤΗ ΧΡΗΣΗ

- **Να μεταφέρετε το εργαλείο από τη χειρολαβή του με τις λεπίδες κοπής σταματημένες και, κατά τη μεταφορά ή την αποθήκευση του εργαλείου - πάντοτε να τοποθετείτε το κάλυμμα των λεπίδων** (με το σωστό χειρισμό του εργαλείου περιορίζεται η πιθανότητα ατομικού τραυματισμού από τις λεπίδες κοπής)

## ΦΟΡΤΙΣΗ/ΜΠΑΤΑΡΙΕΣ

- **Αυτός ο φορτιστής μπορεί να χρησιμοποιηθεί από παιδιά από 8 ετών και πάνω καθώς και από άτομα με περιορισμένες φυσικές, αισθητήριες ή διανοητικές ικανότητες ή με έλλειψη εμπειρίας και ανεπαρκείς γνώσεις, όταν επιβλέπονται από ένα υπεύθυνο για την ασφάλειά τους άτομο ή έχουν από αυτό καθοδηγηθεί σχετικά με την ασφαλή εργασία με το φορτιστή και τους συνυφασμένους με αυτή κινδύνους (διαφορετικά υπάρχει κίνδυνος λαθεμένου χειρισμού και τραυματισμού)**
- **Να επιτηρείτε τα παιδιά (έτσι εξασφαλίζεται ότι τα παιδιά δεν θα παίξουν με το φορτιστή)**
- **Δεν επιτρέπεται ο καθαρισμός και η συντήρηση του φορτιστή από παιδιά όταν αυτά δεν βρίσκονται υπό επιτήρηση**
- Να χρησιμοποιείτε μόνο το φορτιστή SKIL 2610395914 και η/τις μπαταρία/μπαταρίες SKIL 2610Z00533 με αυτό το εργαλείο
- Να φορτίζετε την μπαταρία μόνον με το φορτιστή που παραδίδεται μαζί με το εργαλείο
- Μην αγγίζετε τις επαφές μεσαίο φορτιστή
- Μην φορτίζετε την μπαταρία σε περιβάλλον με σκόνη ή υγρασία
- Κατά τη φόρτιση της μπαταρίας, να τοποθετείτε το φορτιστή πάνω σε επίπεδη, μη εύflexτη επιφάνεια και μακριά από εύflexτα υλικά
- Μην εκθέτετε το εργαλείο/φορτιστή/ την μπαταρία στη βροχή
- Μην χρησιμοποιείτε το φορτιστή όταν έχει βλάβη - δώστε το για έλεγχο σε ένα από τα εξουσιοδοτημένα συνεργεία της SKIL
- Μην χρησιμοποιείτε το φορτιστή εάν το καλώδιο ή η πρίζα έχουν φθορά - το καλώδιο ή η πρίζα θα πρέπει να αντικατασθούν αμέσως σε ένα από τα εξουσιοδοτημένα συνεργεία της SKIL
- Μην χρησιμοποιείτε την μπαταρία όταν έχει βλάβη - πρέπει να τη αλλάξετε αμέσως
- Μην αποσυναρμολογήσετε το φορτιστή ή την μπαταρία
- Μην επιχειρήσετε να επαναφορτίσετε μπαταρίες, οι οποίες δεν επαναφορτίζονται, με το φορτιστή

- Επιτρεπτή θερμοκρασία περιβάλλοντος (εργαλείο/φορτιστή/μπαταρία):
  - κατά τη φόρτιση 0...+45°C
  - κατά τη λειτουργία -20...+50°C
  - κατά την αποθήκευση -20...+50°C

## ΕΠΕΞΗΓΗΣΗ ΤΩΝ ΣΥΜΒΟΛΩΝ ΣΤΟ ΕΡΓΑΛΕΙΟ/ΦΟΡΤΙΣΤΗ/ΜΠΑΤΑΡΙΑ

- Διαβάστε το εγχειρίδιο οδηγιών πριν από τη χρήση
- Μην εκθέτετε το εργαλείο/φορτιστή/ την μπαταρία στη βροχή
- Προειδοποίηση!** Μετά το σβήσιμο του εργαλείου, η λεπίδα θα συνεχίσει να κινείται για μερικά δευτερόλεπτα
- Προσέξτε για τον κίνδυνο τραυματισμού λόγω εκτοξευόμενων σκουπιδιών** (φροντίστε οι παριστάμενοι να βρίσκονται σε ασφαλή απόσταση από την περιοχή εργασίας)
- Να χρησιμοποιείτε το φορτιστή μόνο σε εσωτερικούς χώρους
- Διπλή μόνωση (δεν απαιτείται καλώδιο γείωσης)
- Μονωτικός μετασχηματιστής με προστασία από αστοχία (η πηγή ενέργειας διαχωρίζεται ηλεκτρικά από την έξοδο του μετασχηματιστή)
- Αυτόματη απενεργοποίηση σε περίπτωση υπερθέρμανσης του φορτιστή (η θερμική ασφάλεια καίγεται και το φορτιστή αχρηστεύεται)
- Η εσφαλμένη πολικότητα στη σύνδεση του φορτιστή μπορεί να αποτελέσει κίνδυνο (να φορτίζετε την μπαταρία μόνο με το φορτιστή που παρέχεται)
- Μην πετάτε τα ηλεκτρικά εργαλεία και μπαταρίες στον κάδο οικιακών απορριμμάτων
- Η τεχνολογία NiMH παρέχει περισσότερη ενέργεια κατά τρόπο που μολύνει λιγότερο το περιβάλλον

## ΧΡΗΣΗ

- Φόρτιση της μπαταρίας <sup>(14)</sup>
  - η μπαταρία των καινούργιων εργαλείων δεν είναι πλήρως φορτισμένη
- ! αφαιρέστε την μπαταρία Α από τον φορτιστή Β μετά από τελειώσει ο χρόνος φόρτισης ώστε να παρατείνετε τη διάρκεια ζωής για την μπαταρία**

### ΣΗΜΑΝΤΙΚΕΣ ΥΠΟΔΕΙΞΕΙΣ:

- μετά από 3 ώρες θα έχει συμπληρωθεί η λειτουργία της φόρτισης και η μπαταρία είναι έτοιμη για χρήση, **παρόλο που το κόκκινο φωτάκι μπορεί να είναι ακόμη αναμμένο** (το κόκκινο φως ίσως χρειάζεται περισσότερο από 3 ώρες για να σβύσει)
- κατά τη φόρτιση, το φορτιστή και η μπαταρία μπορεί να ζεσταθούν - αυτό είναι φυσιολογικό και δεν αποτελεί πρόβλημα
- σιγουρευτείτε ότι η εξωτερική επιφάνεια της μπαταρίας είναι καθαρή και στεγνή, πριν την εισαγωγή της στον φορτιστή
- μην φορτίζετε σε θερμοκρασίες κάτω από 0°C και πάνω από 45°C - αυτό θα προκαλέσει σοβαρή βλάβη στην μπαταρία και στον φορτιστή
- να μην αφαιρέσετε την μπαταρία από το εργαλείο όταν αυτό είναι σε λειτουργία
- ! μια νέα μπαταρία ή μια μπαταρία που δε χρησιμοποιήθηκε για αρκετό καιρό αποκτά τη**

## βέλτιστη απόδοσή της μετά από 5 περίπου κύκλους φόρτισης/εκφόρτισης

- να μην επαναφορτίζετε επανειλημμένα την μπαταρία μετά από μερικά μόνον λεπτά λειτουργίας - αυτό θα έχει σαν αποτέλεσμα να μειωθεί ο χρόνος λειτουργίας καθώς και η απόδοση της μπαταρίας
- για μακρές περιόδους που δεν χρησιμοποιείτε το εργαλείο, είναι καλύτερα να έχετε αποσυνδεδεμένο το φορτιστή από το δίκτυο ρεύματος
- Διακόπτης ασφαλείας εκκίνησης/στάσης <sup>(15)</sup>
  - Εμποδίζει την αβέλτη ενεργοποίηση του εργαλείου
  - ενεργοποιήστε το εργαλείο πατώντας πρώτα το διακόπτη ασφαλείας C <sup>(2)</sup> και τραβώντας στη συνέχεια το διακόπτη σκανδάλης D <sup>(2)</sup>
  - απενεργοποιήστε το εργαλείο αφήνοντας το διακόπτη σκανδάλης D
  - απομακρύνετε το εργαλείο από την περιοχή κοπής, προτού το σβήσετε
- ! μετά το σβήσιμο του εργαλείου, η λεπίδα θα συνεχίσει να κινείται για μερικά δευτερόλεπτα**
- Αλλαγή του δίσκου <sup>(16)</sup>
  - ! βγάλτε την μπαταρία από το εργαλείο**
  - ! φοράτε προστατευτικά γάντια**
  - αναποδογυρίστε το εργαλείο
  - απάρτησε το κουμπί απελευθέρωσης καλύμματος E
  - σύρετε το προστατευτικό κάλυμμα F προς την ίδια κατεύθυνση με το βέλος που υπάρχει τυπωμένο στο κάλυμμα, και ανασηκώστε το από το περίβλημα
  - ! να προσέχετε κατά την ανύψωση του προστατευτικού καλύμματος - ιδιαίτερα η λεπίδα του θαμνοκόπτη μπορεί να πέσει χωρίς προειδοποίηση**
  - ανασηκώστε και βγάλτε τη λεπίδα G ή H και τοποθετήστε την απαιτούμενη λεπίδα όπως εικονίζεται
  - τοποθετήστε το προστατευτικό κάλυμμα F ξανά στη θέση του και σύρετέ το προς τη λεπίδα μέχρι να κουμπώσει
- Πώς να κρατάτε και να οδηγείτε το εργαλείο
  - ! ενώ εργάζεστε, να κρατάτε πάντα το εργαλείο από τη/τις λαβή/ές με γκρι χρώμα <sup>(17)</sup>**
  - κρατηθείτε σε σταθερή θέση εργασίας
  - φροντίστε το άλλο χέρι σας να βρίσκεται μακριά από τις λεπίδες κοπής
- Κλάδεμα φυσικών φρακτών <sup>(18)</sup>
  - αρχικά κλαδέψτε τα πλαϊνά του φυσικού φράκτη (από κάτω προς τα επάνω), και μετά κόψτε την κορυφή
  - κλαδέψτε τα πλαϊνά ενός φυσικού φράκτη με τέτοιο τρόπο ώστε να είναι λίγο πιο στενός στο επάνω μέρος
  - χρησιμοποιήστε πριόνι ή ψαλίδι φυτών να να κόψετε παχύτερα κλαδιά
  - η λεπίδα θαμνοκόπτη H καθώς και η λεπίδα του χορτοκοπτικού G μπορούν να χρησιμοποιηθούν για την περιποίηση φυσικών φρακτών
- Κοπή χόρτου και θάμνων <sup>(19)</sup>
  - κατά την κοπή χόρτου με μεγάλο μήκος, να εργάζεστε προοδευτικά από την κορυφή και τα κοψίματα να είναι μικρά
  - για άριστα αποτελέσματα κοπής, να κόβετε τη χλόη μόνο αν είναι στεγνή

- φροντίστε το εργαλείο να παραμένει μακριά από άκαμπτα αντικείμενα, προκειμένου να μη φθειρόνται υπερβολικά οι λεπίδες κοπής
- η λεπίδα κοπής χόρτου G μπορεί να χρησιμοποιηθεί και για την περιποίηση θάμνων

## ΟΔΗΓΙΕΣ ΕΦΑΡΜΟΓΗΣ

- Για το κλάδεμα ενός φυσικού φράκτη σε σταθερό ύψος
  - δέστε ένα κομμάτι σπάγγο κατά το μήκος του φυσικού φράκτη στο ύψος που θέλετε
  - κλαδέψτε το φυσικό φράκτης λίγο επάνω από το σπάγγο
- Συνιστώμενοι χρόνοι κοπής / κλαδέματος (Δυτική Ευρώπη)
  - κλάδεμα φυλλοβόλων φυσικών φρακτών τον Ιούνιο και τον Οκτώβριο
  - κλάδεμα αειθαλών φυσικών φρακτών τον Απρίλιο και τον Αύγουστο
  - κλάδεμα κωνοφόρων και άλλων θάμνων ταχέως ανάπτυξης κάθε 6 εβδομάδες, από το Μάιο μέχρι τον Οκτώβριο

## ΣΥΝΤΗΡΗΣΗ / ΣΕΡΒΙΣ

- Αυτό το εργαλείο δεν προορίζεται για επαγγελματική χρήση
- Φροντίστε το εργαλείο, ο φορτιστής και οι λεπίδες κοπής να είναι καθαρές
  - ! **αποσυνδέστε το φορτιστή από το δίκτυο ρεύματος προτού καθαρίσετε**
  - ! **αφαιρέστε πάντοτε τη μπαταρία πριν το καθάρισμα**
  - καθαρίστε το εργαλείο με ένα ελαφρά βρεγμένο πανί (μην χρησιμοποιείτε απορρυπαντικά ή διαλυτικά)
  - Καθαρίζετε τις σχισμές εξαερισμού J ② τακτικά είτε με βούρτσα είτε με συμπιεσμένο αέρα
  - μετά τη χρήση, πάντοτε καθαρίζετε προσεκτικά και να λιπαίνετε ελαφρά τις λεπίδες κοπής
  - ! **να φοράτε γάντια κατά το χειρισμό ή τον καθαρισμό των λεπίδων κοπής**
- Να ελέγχετε τακτικά την κατάσταση των λεπίδων κοπής και την καλή σύσφιγξη των βιδών των λεπίδων
- Να ελέγχετε τακτικά για φθαμένα ή σπασμένα εξαρτήματα και να φροντίζετε για την επισκευή ή αντικατάστασή τους εάν είναι απαραίτητο
- Ακόνισμα των λεπίδων κοπής
  - ! **βγάλτε την μπαταρία από το εργαλείο**
  - αφαιρέστε από το εργαλείο τις λεπίδες κοπής πριν από το τρόχισμά τους
  - να ακονίζετε τις λεπίδες κοπής με μικρή, φιλή λιμά, εάν φθαρούν από κάποιο σκληρό αντικείμενο
  - συνιστούμε πάντως, να αναθέτετε το ακόνισμα των λεπίδων σε κάποιον ειδικό
  - να λιπαίνετε τις λεπίδες κοπής μετά το ακόνισμα
- Αποθήκευση ⑳
  - αποθηκεύστε το εργαλείο σε εσωτερικούς χώρους σε μέρος δροσερό και κλειδωμένο, μακριά από παιδιά
  - να στερεώστε καλά στον τοίχο τη ράγα αποθήκευσης K με 4 βίδες (δεν παρέχονται) και να την οριζοντιώσετε

- χρησιμοποιήστε τους προφυλακτήρες των λεπίδων L ② κατά την αποθήκευση του εργαλείου
- λιπάνετε τις λεπίδες κοπής πριν από την αποθήκευση του εργαλείου
- Αν παρ' όλης της επιμελημένης μεθόδους κατασκευής και ελέγχου το εργαλείο/φορτιστή σταματήσει κάποτε να λειτουργεί, τότε η επισκευή του πρέπει να ανατεθεί σ' ένα εξουσιοδοτημένο συνεργείο για ηλεκτρικά εργαλεία της SKIL
  - στείλτε το εργαλείο ή το φορτιστή **χωρίς να το αποσυναρμολογήσετε** μαζί με την απόδειξη αγοράς στο κατάστημα από το οποίο το αγοράσατε ή στον πλησιέστερο σταθμό τεχνικής εξυπηρέτησης της SKIL (θα βρείτε τις διευθύνσεις και το διάγραμμα συντήρησης του εργαλείου στην ιστοσελίδα [www.skil.com](http://www.skil.com))
  - σε περίπτωση που το φορτιστή είναι ελαττωματικός, αποστείλετε **και το φορτιστή και τη μπαταρία** στον αντιπρόσωπό σας ή το κέντρο σέρβις της SKIL

## ΑΝΤΙΜΕΤΩΠΙΣΗ ΠΡΟΒΛΗΜΑΤΩΝ

- Στον παρακάτω κατάλογο παρατίθενται συμπτώματα βλαβών, πιθανές αιτίες και επανορθωτικές ενέργειες (εάν με αυτά δεν εντοπιστεί και αποκατασταθεί το πρόβλημα, επικοινωνήστε με τον αντιπρόσωπο ή το κέντρο σέρβις)
  - ! **πριν από τη διερεύνηση του προβλήματος, κλείστε το εργαλείο και βγάλτε τη μπαταρία του**
  - ★ Το εργαλείο κάνει διακοπές
    - ελαττωματική εσωτερική καλωδίωση -> επικοινωνήστε με τον αντιπρόσωπο ή το κέντρο σέρβις
    - ελαττωματικός διακόπτης on/off -> επικοινωνήστε με τον αντιπρόσωπο ή το κέντρο σέρβις
  - ★ Το μοτέρ λειτουργεί αλλά οι λεπίδες δεν κινούνται
    - εσωτερική βλάβη -> επικοινωνήστε με τον αντιπρόσωπο ή το κέντρο σέρβις
  - ★ Οι λεπίδες κοπής είναι πολύ θερμές
    - οι λεπίδες κοπής έχουν στομώσει -> φροντίστε για το ακόνισμα των λεπίδων
    - οι λεπίδες κοπής έχουν αμυχές -> φροντίστε για την επεξεύρωση των λεπίδων
    - υπερβολική τριβή λόγω έλλειψης λιπαντικού -> λιπάνετε τις λεπίδες

## ΠΕΡΙΒΑΛΛΟΝ

- **Μην πετάτε τα ηλεκτρικά εργαλεία, μπαταρίες, εξαρτήματα και συσκευασία στον κάδο οικιακών απορριμμάτων** (μόνο για τις χώρες της ΕΕ)
  - σύμφωνα με την ευρωπαϊκή οδηγία 2012/19/EK περί ηλεκτρικών και ηλεκτρονικών συσκευών και την ενσωμάτωσή της στο εθνικό δίκαιο, τα ηλεκτρικά εργαλεία πρέπει να συλλέγονται ξεχωριστά και να επιστρέφονται για ανακύκλωση με τρόπο φιλικό προς το περιβάλλον
  - το σύμβολο ⑫ θα σας το θυμίσει αυτό όταν έλθει η ώρα να πετάξετε τις
- Η μπαταρία νικελίου-μετάλλου πρέπει να διαχωρίζονται από το φυσικό περιβάλλον και δεν πρέπει να πετιούνται μαζί με τα συνήθη οικιακά απορρίμματα (το σύμβολο ⑫ θα σας το θυμίσει αυτό όταν έλθει η ώρα να πετάξετε τις μπαταρίες αυτές)
  - ! **προτού πετάξετε τις μπαταρίες καλύψτε τις επαφές τους με μονωτική ταινία για να αποφύγετε τυχόν βραχυκυκλώματα**

- απορρίψτε τις μπαταρίες σε επίσημο σημείο συλλογής μπαταριών
- ! **οι μπαταρίες θα εκραγούν εάν γίνει απόρριψη τους σε φωτιά, γι' αυτό μην καίτε τις μπαταρίες για οποιδήποτε λόγο**

## ΘΟΥΡΒΟΣ / ΚΡΑΔΑΣΜΟΣ

- Μετρημένη σύμφωνα με EN 60745 η στάθμη ακουστικής πίεσης αυτού του εργαλείου ανέρχεται σε 58 dB(A) και η στάθμη ηχητικής ισχύος σε 78 dB(A) (κοινή απόκλιση: 3 dB), και ο κραδασμός σε <math><2,5 \text{ m/s}^2</math> (άθροισμα ανυσμάτων τριών κατευθύνσεων - ανασφάλεια  $K = 1,5 \text{ m/s}^2$ )
- Το επίπεδο παραγωγής κραδασμών έχει μετρηθεί σύμφωνα με μια τυποποιημένη δοκιμή που αναφέρεται στο πρότυπο EN 60745 - μπορεί να χρησιμοποιηθεί για τη σύγκριση ενός εργαλείου με ένα άλλο, καθώς και ως προκαταρκτική αξιολόγηση της έκθεσης στους κραδασμούς όταν το εργαλείο χρησιμοποιείται για τις εφαρμογές που αναφέρονται
  - η χρήση του εργαλείου για διαφορετικές εφαρμογές ή με διαφορετικά ή κακοσυντηρημένα εξαρτήματα μπορεί να **αυξήσει** σημαντικά το επίπεδο έκθεσης
  - όταν το εργαλείο είναι απενεργοποιημένο ή δουλεύει αλλά δεν εκτελεί την εργασία, το επίπεδο έκθεσης μπορεί να **μειωθεί** σημαντικά
- ! **προστατευτείτε από τις επιδράσεις των κραδασμών συντηρώντας σωστά το εργαλείο και τα εξαρτήματά του, διατηρώντας τα χέρια σας ζεστά και οργανώνοντας τον τρόπο εργασίας σας**

RO

## Foarfece fără fir pentru arbuști/iarbă

0750

## INTRODUCERE

- Acest instrument este conceput pentru tunderea ierbii, a arbuștilor și a gardurilor vii și este destinat exclusiv utilizării casnice
- Această sculă nu este destinată utilizării profesionale
- Citiți cu atenție acest manual de instrucțiuni înainte de utilizare și păstrați-l pentru consultare ulterioară ③
- **Acordați o atenție specială instrucțiunilor de securitate și avertizare; neglijarea acestora poate duce la vătămări grave**
- Verificați dacă ambalajul conține toate componentele așa cum se ilustrează în desenul ②
- În cazul în care lipsesc piese sau acestea sunt deteriorate, contactați distribuitorul

## DATE TEHNICE ①

## ELEMENTELE SCULEI ②

- A Baterie
- B Încărcător
- C Înterupător de siguranță
- D Înterupător trăgaci

- E Buton de deschidere a capacului
- F Capac de protecție
- G Lamă de tundere a ierbii
- H Lamă de tundere a arbuștilor
- J Fantele de ventilație
- K Șină de depozitare (nu se furnizează împreună cu șuruburile)
- L Protecții lame (2)
- M Cârlig de depozitare
- N Cârlig de depozitare a lamelor

## SIGURANȚA

### INSTRUCȚIUNI GENERALE DE SIGURANȚĂ PENTRU SCULE ELECTRICE

**⚠ AVERTISMENT Citiți toate avertizările, instrucțiunile, ilustrațiile și specificațiile puse la dispoziție împreună cu această sculă electrică.** Nerespectarea instrucțiunilor menționate mai jos poate duce la electrocutare, incendii și/ sau vătămări corporale grave. **Păstrați toate avertizările și instrucțiunile în vederea consultării ulterioare.** Termenul de "sculă electrică" folosit în indicațiile de avertizare se referă la sculele electrice alimentate de la rețea (cu cablu de alimentare) și la sculele electrice cu acumulator (fără cablu de alimentare).

### 1) SIGURANȚA LA LOCUL DE MUNCĂ

- Păstrați-vă locul de muncă curat și bine iluminat.** Dezordinea la locul de muncă sau existența unor sectoare de lucru neiluminate poate duce la accidente.
- Nu folosiți mașina în medii cu pericol de explozie, acolo unde există lichide, gaze sau pulberi inflamabile.** Sculele electrice pot produce scântei care să aprindă pulberile sau vaporii.
- Nu permiteți accesul copiilor și al altor persoane în timpul lucrului cu mașina.** Dacă vi se distrage atenția puteți pierde controlul asupra mașinii.

### 2) SECURITATE ELECTRICĂ

- Ștecherul de racordare a mașinii trebuie să se potrivească cu priza de alimentare. Nu este permisă în nici-un caz modificarea ștecherului. Nu folosiți adaptoare pentru ștechere la mașinile legate la pământ.** Ștecherele nemodificate și prizele de curent adecvate acestora reduc riscul de electrocutare.
- Evitați contactul corporal cu suprafețe legate la pământ ca țevi, radiatoare, plite electrice și frigider.** Există un risc crescut de electrocutare atunci când corpul dv. este și el legat la pământ.
- Nu lăsați mașina afară în ploaie sau în medii umede.** Riscul de electrocutare crește atunci când într-o sculă electrică pătrunde apă.
- Nu trageți niciodată mașina de cordonul de alimentare pentru a o transporta, a o atârna sau a scoate ștecherul din priza de curent. Feriți cordonul de alimentare de căldură, ulei, mυχii ascuțite sau de subsansamble aflate în mișcare.** Un cordon de alimentare deteriorat sau înfășurat mărește riscul de electrocutare.
- Atunci când lucrați cu scula electrică în aer liber, folosiți numai cordoane prelungitoare autorizate pentru exterior.** Întrebuințarea unui cordon prelungitor

adecvat utilizării în aer liber reduce riscul de electrocutare.

- f) **Atunci când nu poate fi evitată utilizarea sculei electrice în mediu umed, folosiți un întrerupător de circuit cu împământare.** Folosirea unei întrerupător de circuit cu împământare reduce riscul de electrocutare.

### 3) SECURITATEA PERSOANELOR

- a) **Fiți vigilenți, fiți atenți la ceea ce faceți și procedați rațional atunci când lucrați cu scula electrică. Nu folosiți mașina dacă sunteți obosiți sau vă aflați sub influența drogurilor, alcoolului sau a medicamentelor.** Un moment de neatenție în timpul lucrului cu mașina poate duce la răniri grave.
- b) **Purtați echipament de protecție personală și întotdeauna ochelari de protecție.** Folosirea echipamentelor de protecție a persoanei ca mască de protecție împotriva prafului, încălțăminte antiderapantă, cască de protecție sau aparat de protecție auditivă, în funcție de tipul și domeniul de folosire al sculei electrice, reduce riscul rănirilor.
- c) **Evitați o punere în funcțiune involuntară. Înainte de a introduce ștecherul în priză și/sau de a introduce acumulatorul în scula electrică, de a o ridica sau de a o transporta, asigurați vă că aceasta este oprită.** Dacă atunci când transportați scula electrică țineți degetul pe întrerupător sau dacă porniți scula electrică înainte de a o racorda la rețeaua de curent, puteți provoca accidente.
- d) **Înainte de a pune mașina în funcțiune scoateți afară cheile reglabile și fixe.** O cheie reglabilă sau fixă, aflată într-o componentă de mașină care se rotește, poate provoca răniri.
- e) **Nu vă supraapreciați. Asigurați-vă o poziție stabilă și păstrați-vă întotdeauna echilibrul.** Astfel veți putea controla mai bine mașina în situații neașteptate.
- f) **Purtați îmbrăcăminte de lucru adecvată. Nu purtați haine largi sau podoabe. Feriți părul și îmbrăcămintea de piesele aflate în mișcare.** Îmbrăcămintea largă, podoabele și părul lung pot fi prinse de piesele aflate în mișcare.
- g) **Dacă există posibilitatea montării de echipamente și instalații de aspirare și colectare a prafului, asigurați-vă că acestea sunt conectate și folosite corect.** Folosirea unei instalații de aspirare a prafului poate duce la reducerea poluării cu praf.
- h) **Nu vă lăsați amăgiți de ușurința în operare dobândită în urma folosirii frecvente a sculelor electrice și nu ignorați principiile de siguranță ale acestora.** Neglijența poate provoca, într-o fracțiune de secundă, vătămări corporale grave

### 4) MANEVRAȚI ȘI FOLOȘIȚI CU GRIJĂ SCULELE ELECTRICE

- a) **Nu suprasolicitați mașina. Folosiți scula electrică destinată executării lucrării dumneavoastră.** Cu scula electrică potrivită lucrați mai bine și mai sigur în domeniul de putere specificat.
- b) **Nu folosiți scula electrică dacă are întrerupătorul defect.** O sculă electrică, care nu mai poate fi pornită sau oprită este periculoasă și trebuie reparată.
- c) **Scoateți ștecherul afară din priză și/sau îndepărtați acumulatorul dacă este detașabil, înainte de a executa reglaje, a schimba accesoriile sau a depozita**

**scula electrică.** Această măsură preventivă reduce riscul unei porniri involuntare a mașinii.

- d) **În caz de nefolosire păstrați mașinile la loc inaccesibil copiilor. Nu permiteți persoanelor care nu sunt familiarizate cu mașina sau care n-au citit prezentele instrucțiuni, să folosească mașina.** Sculele electrice sunt periculoase atunci când sunt folosite de persoane fără experiență.
- e) **Întrețineți sculele electrice și accesoriile acestora. Controlați dacă componentele mobile funcționează corect și dacă nu se blochează, dacă nu există piese defecte sau deteriorate, care să afecteze funcționarea mașinii. Înainte de a repune în funcțiune mașina, duceți-o la un atelier de asistență service pentru reparare sau înlocuirea pieselor deteriorate.** Multe accidente s-au datorat întreținerii defectuoase a sculelor electrice.
- f) **Păstrați accesoriile bine ascuțite și curate.** Accesoriile atent întreținute, cu muchii tăietoare bine ascuțite se blochează mai greu și pot fi conduse mai ușor.
- g) **Folosiți sculele electrice, accesoriile, dispozitivele de lucru etc. conform prezentelor instrucțiuni. Țineți seama de condițiile de lucru și de lucrarea care trebuie executată.** Întrebuințarea unor scule electrice destinate altor utilizări decât cele preconizate, poate duce la situații periculoase.
- h) **Mențineți mânerul și zonele de prindere uscate, curate și feriți-le de ulei și unsoare.** Mânerul și zonele de prindere alunecoase nu permit manevrarea și controlul sigur al sculei electrice în situații neașteptate.
- ### 5) MANEVRAȚI ȘI FOLOȘIȚI CU GRIJĂ SCULELE ELECTRICE ȘI ACUMULATOR
- a) **Folosiți pentru încărcarea acumulatorilor numai încărcătoarele recomandate de producător.** Dacă un încărcător destinat unui anumit tip de acumulator este folosit la încărcarea altor acumulatori există pericol de incendiu.
- b) **Folosiți la sculele electrice numai acumulatorii prevăzuți în acest scop.** Întrebuințarea altor acumulatori decât cei specificați poate duce la răniri și pericol de incendii.
- c) **Feriți acumulatorii nefolosiți de contactul cu agrafe de birou, monede, chei, cuie, șuruburi sau alte obiecte metalice mici, care pot produce o punte metalică între contactele acumulatorului.** Un scurtcircuit între polii de contact ai acumulatorului poate avea drept consecință arsuri sau incendii.
- d) **Ca urmare a folosirii necorespunzătoare, din acumulator se poate scurge lichid. Evitați contactul cu acesta. În caz de contact accidental, clătiți cu apă. Dacă lichidul vă intră în ochi, pe lângă măsurile aminite consultați și un medic.** Lichidul care se scurge din acumulator poate provoca iritarea pielii sau arsuri.
- e) **Nu folosiți un acumulator sau o sculă electrică cu acumulator deteriorat sau modificat.** Acumulatorii deteriorați sau modificați pot avea un comportament imprevizibil care să ducă la incendiu, explozie sau să genereze risc de vătămări corporale.
- f) **Nu expuneți acumulatorul sau scula electrică la foc sau temperaturi excesive.** Expunerea la foc sau temperaturi de peste 130°C poate duce la explozii.

- g) **Respectați toate instrucțiunile de încărcare și nu reîncărcați acumulatorul sau scula electrică cu acumulator la temperaturi situate în afara domeniului de temperaturi specificat în instrucțiuni.** Încărcarea incorrectă sau la temperaturi situate în afara domeniului de temperaturi specificat ar putea cauza deteriorarea acumulatorului și mări riscul de incendiu.

#### 6) SERVICIU

- a) **Permiteți repararea mașinii dumneavoastră numai de către un specialist calificat și numai cu piese de schimb originale.** În acest mod este garantată menținerea siguranței de exploatare a mașinii.
- b) **Nu întrețineți niciodată acumulatori deteriorați.** Întreținerea acumulatorilor ar trebui efectuată numai de către producător sau de către furnizori de servicii autorizați de acesta.

### INSTRUCȚIUNI DE SIGURANȚĂ SPECIFICE PENTRU FOARFECĂ FĂRĂ FIR PENTRU ARBUȘTI/IARBĂ

#### GENERALITĂȚI

- Utilizați instrumentul numai în timpul zilei sau cu o sursă adecvată de lumină artificială
- Scoateți întotdeauna bateria din instrument
  - oricând lăsați instrumentul nesupravegheat
  - înainte de a curăța materialele prinse în instrument
  - înainte de a verifica instrumentul, de a-l curăța sau de a lucra la acesta
  - după lovirea unui corp străin
  - oricând instrumentul începe să vibreze în mod neobișnuit
- Nu tundeți gardul viu dacă acesta este umed
- Țineți mâinile și picioarele la distanță de lamă, în special când porniți instrumentul
- Nu utilizați niciodată instrumentul în apropierea altor persoane (în special copii) și animale
- Utilizatorul este responsabil de accidente sau pericolele în care sunt puse alte persoane sau bunurile acestora

#### ÎNAINTEA UTILIZĂRII

- Înaintea utilizării pentru prima dată a sculei este recomandat să primiți informații practice
- Verificați întotdeauna dacă tensiunea de alimentare este aceeași cu tensiunea indicată pe plăcuța de identificare a încărcătorului
- Înaintea fiecărei utilizări, verificați felul cum funcționează dispozitivul și în cazul unui defect, dați-l imediat să fie reparat de o persoană autorizată; niciodată să nu demontați dvs dispozitivul
- Înainte de utilizare, inspectați cu atenție zona de utilizare a mașinii de tuns gard viu și îndepărtați toate obiectele străine care pot fi agățate de lamele de tăiere (cum ar fi pietre, cuie, garduri de sârmă, suporturi de metal pentru plante)

#### ÎN TIMPUL FUNCȚIONĂRII

- Utilizați întotdeauna mănuși de protecție, ochelari de protecție, îmbrăcăminte strânsă pe corp și articole de protecție a părului (în caz de păr lung)
- Purtați întotdeauna pantaloni lungi, mâneci lungi și încălțăminte solidă când utilizați instrumentul
- Mențineți o poziție sigură a corpului în timpul utilizării mașinii de tuns gard viu (nu vă întindeți corpul și membrele pentru a lucra, în special peste trepte și scări)

- **Apucați mașina numai de suprafețele izolate ale mânerelor, deoarece lamele de tăiere pot atinge fire ascunse sau propriul cablu** (lamele de tăiere care intră în contact cu un cablu electric aflat sub tensiune pot determina punerea sub tensiune a părților metalice expuse ale mașinii și pot cauza electrocutarea operatorului)
- **Feriți toate părțile corpului de lamele de tăiere, nu îndepărtați materialele tăiate și nu țineți materialul care trebuie tăiat în timpul funcționării lamelor, asigurați-vă că întrerupătorul este oprit atunci când curățați materialele blocate** (un moment de neatenție în timpul utilizării instrumentului poate avea ca rezultat vătămarea corporală gravă)
- **Feriți cablul prelungitor de zona de tăiere** (în timpul funcționării mașinii de tuns gard viu, cablul poate fi ascuns între arbuști și poate fi tăiat accidental de lame)
- **Asigurați-vă întotdeauna că nu sunt prinse reziduuri în orificiile de ventilare**
- În cazul unor defecțiuni electrice sau mecanice, imediat deconectați instrumentul sau scoateți încărcătorul de la sursa de energie

#### DUPĂ UTILIZARE

- **Transportați instrumentul ținându-l de mâner, cu lamele de tăiere oprite și, atunci când transportați sau depozitați instrumentul, montați întotdeauna capacul pentru lame** (utilizarea corectă a instrumentului va reduce posibila vătămare corporală cauzată de lamele de tăiere)

#### ÎNCĂRCAREA/BATERIILOR

- **Acest încărcător poate fi folosit de către copiii mai mari de 8 ani și de către persoane cu capacități fizice, senzoriale sau intelectuale limitate sau lipsite de experiență și cunoștințe, numai dacă acestea sunt supravegheate sau sunt instruite privitor la folosirea sigură a încărcătorului și înțeleg pericolele pe care aceasta le implică** (în caz contrar există pericol de manevrare greșită și răniri)
- **Supravegheați copiii** (astfel veți fi siguri că aceștia nu se joacă cu încărcătorul)
- **Copiii nu au voie să curețe și să întrețină încărcătorul fără a fi supravegheați**
- Utilizați numai încărcătorul SKIL 2610395914 și acumulatorul/acumulatori SKIL 2610Z00533 cu acest instrument

- Încărcați bateriile numai cu ajutorul încărcătorului furnizat împreună cu instrumentul
- Nu atingeți firele de contact al încărcătorului
- Nu încărcați bateria în locuri umede sau ude
- Când încărcați bateria, așezați încărcătorul pe o suprafață netedă neinflamabilă și la distanță de materialele combustibile
- Nu expuneți la ploaie instrumentul/încărcătorul/bateria
- Nu folosiți încărcătorul dacă acesta deteriorat, adresați-vă la una din Stațiile de Deservire SKIL – reprezentantul oficial înregistrat – pentru verificările de rigoare
- Nu folosiți încărcătorul dacă cablu sau fișa sînt deteriorate, adresați-vă la una din Stațiile de Deservire SKIL – reprezentantul oficial înregistrat – pentru verificările de rigoare
- Nu folosiți bateria dacă aceasta este avariată; ea trebuie înlocuită imediat
- Nu dezasablați încărcătorul sau bateria
- Nu încercați să reîncarcați bateriile de unică folosință utilizând încărcătorul
- Temperatură ambientă admisă (instrument/încărcător/acumulator):
  - în timpul încărcării 0...+45°C
  - în timpul funcționării -20...+50°C
  - în timpul depozitării -20...+50°C

## EXPLICAȚIA SIMBOLURILOR DE PE INSTRUMENT/ ÎNCĂRCĂTOR/BATERIE

- ③ Citiți manual de instrucțiuni înainte de utilizare
- ④ Nu expuneți la ploaie instrumentul/încărcătorul/bateria
- ⑤ **Avertisment!** După oprirea instrumentului, lama continuă să se miște timp de câteva secunde
- ⑥ **Acordați atenție pericolului de rănire din cauza reziduurilor proiectate** (persoanele din apropiere trebuie să stea la o distanță sigură de zona de lucru)
- ⑦ Folosiți încărcătorul numai în interior
- ⑧ Izolație dublă (nu este necesar fir de împământare)
- ⑨ Izolație a transformatorului cu rezistență la defecțiuni (sursa de alimentare este separată electric de ieșirea transformatorului)
- ⑩ Oprire automată când încărcătorul se încinge prea tare (siguranța termică se arde și încărcătorul devine inutil)
- ⑪ Polaritatea incorectă a conexiunii încărcătorului poate provoca un pericol (încărcați bateria numai cu încărcătorul furnizat)
- ⑫ Nu aruncați sculele electrice și bateriile direct la pubelele de gunoi
- ⑬ Tehnologia NiMH oferă mai multă energie într-un mod mai puțin poluant pentru mediu

## UTILIZAREA

- Încărcarea bateriei ⑭
  - bateriile instrumentelor noi nu sunt încărcate complet
  - ! **scoateți bateria A din încărcător B după încărcare, acest lucru va mări termenul de funcționare a bateriei**
- IMPORTANT:
  - după 3 ore de la introducerea bateriei în acumulator operația de încărcare va fi încheiată, **chiar dacă lumina roșie este încă aprinsă** (pentru stingerea luminii roșii pot fi necesare mai mult de 3 ore de la începutul încărcării)
  - în timpul încărcării, încărcătorul și bateria pot să se încălzească; acest lucru este normal și nu indică apariția vreunei probleme

- înainte de introducerea bateriei în încărcător, asigurați-vă că suprafața exterioară a bateriei este curată și uscată
- nu încărcați la temperaturi mai joase de 0°C și mai mari de 45°C, acest fapt a deteriora grav bateria și încărcătorul
- nu scoateți bateria din instrument în timpul funcționării acestuia
- ! **un bateria nou sau care nu a fost utilizat un timp mai îndelungat atinge capacitatea maximă numai după aproximativ 5 cicluri de încărcare/ descărcare**
- nu reîncărcați bateria în repetate rânduri numai la câteva minute de funcționare, acest fapt poate duce la reducerea timpului de funcționare și eficienței bateriei
- dacă nu veți utiliza instrumentul o perioadă mai îndelungată se recomandă să deconectați încărcătorul de la sursa de energie
- Întrerupător pornit/oprit de siguranță ⑮  
Previne pornirea accidentală a instrumentului
  - porniți scula apăsând mai întâi întrerupătorul de siguranță C ② și apoi apăsând întrerupătorul trăgaci D ②
  - opriți scula prin eliberarea întrerupătorului trăgaci D
  - îndepărtați instrumentul de zona de tăiere înainte de a-l opri
- ! **după oprirea instrumentului, lama continuă să se miște timp de câteva secunde**
- Schimbarea lamelor ⑯
  - ! **scoateți bateria din sculă**
  - ! **purtați mănuși de protecție**
  - întoarceți instrumentul invers
  - apăsați butonul de deschidere E
  - glisați capacul de protecție F în direcția săgeții imprimate pe capac și ridicați-l de pe carcasă
  - ! **aveți grijă când ridicați capacul de protecție; în special lama foarfecelui pentru arbuști poate cădea pe neașteptate**
  - ridicați și scoateți lama G sau H și montați lama necesară, cum este ilustrat
  - puneți la loc capacul de protecție F și glisați-l spre lamă până se fixează
- Mănuirea și dirijarea sculei
  - ! **în timp ce lucrați, țineți întotdeauna scula de zonă (zonele) de prindere colorate gri ⑰**
  - mențineți o poziție de lucru stabilă
  - țineți cealaltă mână la distanță de lame
- Tunderea gardului viu ⑱
  - tundeți mai întâi părțile laterale ale gardului viu (de la bază în sus), apoi tundeți partea superioară
  - tundeți partea laterală a gardului viu astfel încât acesta să fie ușor mai îngust în partea de sus
  - folosiți un fierăstrău de mână sau foarfecele de grădină pentru a tăia ramurile mai groase
  - lama foarfecelui pentru arbuști H, precum și lama foarfecelui pentru iarbă G pot fi utilizate pentru tunderea gardului viu
- Tunderea ierbii și a arbuștilor ⑲
  - când tăiați iarbă înaltă, lucrați în etape din partea superioară și tăiați câte puțin
  - pentru rezultate de tăiere optime, tăiați numai iarbă uscată



- țineți instrumentul la distanță de obiecte dure pentru a proteja lamele împotriva uzurii excesive
- de asemenea, lama foarfecelui pentru iarbă G poate fi utilizată pentru tunderea arbuștilor

## SFATURI PENTRU UTILIZARE

- Pentru tunderea gardului viu la o înălțime uniformă
  - legați o bucată de sfoară pe lungimea gardului, la înălțimea dorită
  - tundeți gardul viu chiar deasupra acestei sfori
- Perioade de tăiere/tundere recomandate (Europa de Vest)
  - tundeți gardul viu cu frunze căzătoare în iunie și octombrie
  - tundeți gardul viu conifer în aprilie și august
  - tundeți coniferele și alți arbuști cu creștere rapidă o dată la 6 săptămâni, din mai până în octombrie

## ÎNTREȚINERE / SERVICE

- Această sculă nu este destinată utilizării profesionale
- Păstrați instrumentul, încărcătorul și lamele curate
  - ! **deconectați încărcătorul de la sursa de energie înainte de curățire**
  - ! **întotdeauna scoateți bateria înainte de a curăța**
  - instrumentul se curăță cu o cârpă umedă (nu se folosesc agenți sau solvenți de curățat)
  - curățați orificiile de aerisire J ② regulat cu o perie sau cu aer comprimat
  - după utilizare, curățați întotdeauna cu atenție și lubrifiați ușor lamele de tăiere
  - ! **purtați mănuși de protecție atunci când utilizați sau curățați lamele de tăiere**
- Verificați periodic starea lamelor de tăiere și strângerea șuruburilor lamelor
- Verificați periodic dacă există componente uzate sau deteriorate și reparați-le/inlocuiți-le atunci când este necesar
- Ascuțirea lamelor de tăiere
  - ! **scoateți bateria din sculă**
  - demontați lamele de la instrument înainte de a le ascuți
  - ascuțiți lamele de tăiere cu o pilă mică și netedă în cazul în care acestea au fost deteriorate de un obiect solid
  - totuși, vă recomandăm ca ascuțirea lamelor să fie efectuată de un specialist
  - ungeți lamele de tăiere după ascuțire
- Depozitare ②①
  - depozitați scula în interior, într-un loc uscat și încuiat, la care copiii să nu aibă acces
  - fixați bine șina de depozitare K pe perete folosind 4 șuruburi (nu se furnizează cu instrumentul), pe orizontală
  - folosiți protecțiile pentru lame L ② când depozitați instrumentul
  - lubrifiați lamele înainte de a depozita instrumentul
- Dacă în ciuda procedurilor de fabricație și control riguroase scula/încărcătorul are totuși o pană, repararea acesteia se va face numai la un atelier de asistență service autorizat pentru scule electrice SKIL

- trimiteți scula sau încărcătorul **în totalitatea lui** cu bonul de cumpărare la distribuitorul sau la centrul de service SKIL cel mai apropiat (adresă și diagrame de service se găsească la [www.skil.com](http://www.skil.com))
- în cazul unui încărcător defect, trimiteți **atât încărcătorul, cât și bateria** la distribuitorul sau la centrul de service SKIL

## DEPANAREA

- Următoarea listă prezintă simptomele problemelor, cauzele posibile și operațiunile de corectare (dacă acestea nu pot fi identificate și problema nu poate fi corectată, contactați furnizorul sau centrul de service)
  - ! **opriți instrumentul și scoateți bateria înainte de a investiga problema**
- ★ Instrumentul funcționează intermitent
  - cabluri interne defecte -> contactați furnizorul/centrul de service
  - comutator de pornire/oprire defect -> contactați furnizorul/centrul de service
- ★ Motorul funcționează, dar lamele rămân în poziție staționară
  - defecțiune internă -> contactați furnizorul/centrul de service
- ★ Lamele de tăiere sunt fierbinți
  - lamele de tăiere sunt tocite -> ascuțiți lamele
  - lamele de tăiere prezintă urme de lovitură -> verificați lamele
  - prea multă fricțiune cauzată de lipsa lubrifianțului -> ungeți lamele

## MEDIUL

- **Nu aruncați sculele electrice, bateriile, accesoriile sau ambalajele direct la pubelele de gunoi** (numai pentru țările din Comunitatea Europeană)
  - Directiva Europeană 2012/19/EC face referire la modul de aruncare a echipamentelor electrice și electronice și modul de aplicare a normelor în conformitate cu legislația națională; sculele electrice în momentul în care au atins un grad avansat de uzură și trebuie scurcitate, ele trebuie colectate separat și reciclate într-un mod ce respectă normele de protecție a mediului inconjurător
  - simbolul ⑩ vă va reaminti acest lucru
- Bateriile de nichel-metalhidrid trebuie păstrate separat în mediul natural și nu trebuie considerate deșeuri domestice normale (simbolul ⑩ vă va reaminti acest lucru)
  - ! **înainte aruncare protejați terminalele bateriei cu lentă protectoare pentru a preîntâmpina scurtcircuitul**
  - eliminați bateriile la un punct de colectare oficial pentru baterii
  - ! **bateriile vor exploda când sunt aruncate în foc, deci nu ardeți bateriile sub niciun motiv**

## ZGOMOT / VIBRAȚII

- Măsurat în conformitate cu EN 60745 nivelul de presiune a sunetului generat de acest instrument este de 58 dB(A) iar nivelul de putere a sunetului 78 dB(A) (abaterea standard: 3 dB), iar nivelul vibrațiilor <math><2,5 \text{ m/s}^2</math> (suma vectorială a trei direcții; incertitudine  $K = 1,5 \text{ m/s}^2$ )

- Nivelul emisiilor de вибраții а fost измерен в съответствие с един стандартизиран тест в EN 60745; може да се използва за сравнение с друг сурови и да се оценява предварително а експозицията на вибрацията тогава когато използвате сурови за приложенията споменавани
- използването на сурови за приложенията различни сурови или аксесоари различни и прост поддръжка може да **увеличи** значително нивелът на експозицията
- моментите в които сурови е спряна или когато функционира да не изпълнява никаква работа, може да **намалее** значително нивелът на експозицията
- ! **предпазете се от вибрациите сурови по време на поддръжката на сурови и на аксесоарите, поддържайте ръцете си топли и организирате работните процеси**

BG

## Аккумуляторна ножница за храсти/трева

0750

### УВОД

- Този инструмент е проектиран за поддръжка трева, жив плет и храсти и е предназначен само за битова употреба
- Този инструмент не е предназначен за професионална употреба
- Прочетете внимателно това ръководство преди употреба и го запазете за справки в бъдеще ③
- **Обърнете специално внимание на инструкциите за безопасност и предупрежденията; използването им може да доведе до сериозно увреждане**
- Проверете дали в опаковката се намират всички части, както е показано на чертежа ②
- Когато има липсващи или повредени части, моля, свържете се с Вашия дилър

### ТЕХНИЧЕСКИ ДАННИ ①

### ЕЛЕМЕНТИ НА ИНСТРУМЕНТА ②

- A Аккумуляторна батерия
- B Зарядно устройство
- C Предпазен изключвател
- D Спусък вкл. включвател
- E Бутон за отваряне на капаче
- F Предпазен капак
- G Нож за рязане на трева
- H Нож за рязане на храсти
- J Вентилационните отвори
- K Конзола за съхранение (в комплекта не са включени винтове)
- L Предпазители на ножа (2)
- M Кука за съхранение
- N Кука за съхранение на ножа

## БЕЗОПАСНОСТ

### ОБЩИ УКАЗАНИЯ ЗА БЕЗОПАСНА РАБОТА С ЕЛЕКТРОИНСТРУМЕНТИ

**ВНИМАНИЕ** Прочетете всички предупреждения, указания, запознати се с фигурите и техническите характеристики, приложени към електроинструмента. Пропуски при спазването на указанията по-долу могат да предизвикат токов удар и/или тежки травми. **Запазете всички предупреждения и указания за ползване в бъдеще.** Използваният по-долу термин "електроинструмент" се отнася до захранвани от електрическата мрежа електроинструменти (със захранващ кабел) и до захранвани от акумулаторна батерия електроинструменти (без захранващ кабел).

#### 1) БЕЗОПАСНОСТ НА РАБОТНОТО МЯСТО

- a) **Поддържайте работното си място чисто и подредено.** Безпорядъкът или недостатъчното осветление могат да спомогнат за възникването на трудова злополука.
- b) **Не работете с електроинструмента в среда с повишена опасност от възникване на експлозия, в близост до леснозапалими течности, газове или прахообразни материали.** По време на работа в електроинструментите се отделят искри, които могат да възпламнат прахообразни материали или пари.
- c) **Дръжте деца и странични лица на безопасно разстояние, докато работите с електроинструмента.** Ако вниманието Ви бъде отклонено, може да загубите контрола над електроинструмента.

#### 2) БЕЗОПАСНОСТ ПРИ РАБОТА С ЕЛЕКТРИЧЕСКИ ТОК

- a) **Щепселът на електроинструмента трябва да е подходящ за ползвания контакт. В никакъв случай не се допуска изменение на конструкцията на щепсела. Когато работите със занулен електроуред, не използвайте адаптери за щепсела.** Ползването на оригинални щепсели и контакти намалява риска от възникване на токов удар.
- b) **Избягвайте допир на тялото Ви до заземени тела, напр. тръби, отоплителни уреди, пещи и хладилници.** Когато тялото Ви е заземено, рискът от възникване на токов удар е по-голям.
- c) **Предпазвайте електроинструмента си от дъжд и влага.** Проникването на вода в електроинструмента повишава опасността от токов удар.
- d) **Не използвайте захранващ кабел за цели, за които той не е предвиден, напр. за да носите електроинструмента за кабела или да извадите щепсела от контакта. Предпазвайте кабела от нагряване, омасляване, допир до остри ръбове или до подвижни звена на машини.** Повредени или усукани кабели увеличават риска от възникване на токов удар.
- e) **Когато работите с електроинструмент навън, използвайте само удължителни кабели, предназначени за работа на открито.**

Използването на удължител, предназначен за работа на открито, намалява риска от възникване на токов удар.

- f) **Ако се налага използването на електроинструмента във влажна среда, използвайте предпазен прекъсвач за утечни токове.** Използването на предпазен прекъсвач за утечни токове намалява опасността от възникване на токов удар.
- 3) **БЕЗОПАСЕН НАЧИН НА РАБОТА**
- a) **Бъдете концентрирани, следете внимателно действията си и постъпвайте предпазливо и разумно. Не използвайте електроинструмента, когато сте уморени или под влиянието на наркотични вещества, алкохол или упойващи лекарства.** Един миг разсеяност при работа с електроинструмент може да има за последствие изключително тежки наранявания.
- b) **Работете с предпазващо работно облекло и винаги с предпазни очила.** Носенето на подходящи за ползвания електроинструмент и извършваната дейност лични предпазни средства, като дихателна маска, здрави плътнотзатворени обувки със стабилен грайфер, защитна каска или шумозаглушители (антифони), намалява риска от възникване на трудова злополука.
- c) **Избягвайте опасността от включване на електроинструмента по невнимание. Преди да включите щепсела в захранващата мрежа или да поставите акумулаторната батерия, се уверявайте, че пусковият прекъсвач е в положение изключено.** Ако, когато носите електроинструмента, държите пръста си върху пусковия прекъсвач, или ако подавате захранващо напрежение на електроинструмента, когато е включен, съществува опасност от възникване на трудова злополука.
- d) **Преди да включите електроинструмента, се уверявайте, че сте отстранили от него всички помощни инструменти и гаечни ключове.** Помощен инструмент, забравен на въртящо се звено, може да причини травми.
- e) **Не надценявайте възможностите си. Работете в стабилно положение на тялото и във всеки момент поддържайте равновесие.** Така ще можете да контролирате електроинструмента по-добре и по-безопасно, ако възникне неочаквана ситуация.
- f) **Работете с подходящо облекло. Не работете с широки дрехи или украшения. Дръжте косата и дрехите си на безопасно разстояние от движещи се звена.** Широките дрехи, украшенията, дългите коси могат да бъдат захванати и увлечени от въртящи се звена.
- g) **Ако е възможно използването на външна аспирационна система, се уверявайте, че тя е включена и функционира изправно.** Използването на аспирационна система намалява рисковете, дължащи се на отделящата се при работа прах.
- h) **Доброто познаване на електроинструмента вследствие на честа работа с него не е повод за**

**намаляване на вниманието и пренебрегване на мерките за безопасност.** Едно невнимателно действие може да предизвика тежки наранявания само за части от секундата.

#### 4) **ВНИМАТЕЛНО ОТНОШЕНИЕ КЪМ ЕЛЕКТРОИНСТРУМЕНТИ**

- a) **Не претоварвайте електроинструмента. Използвайте електроинструментите само съобразно тяхното предназначение.** Ще работите по-добре и по-безопасно, когато използвате подходящия електроинструмент в зададените от производителя диапазон на натоварване.
- b) **Не използвайте електроинструмент, чиито пусков прекъсвач е повреден.** Електроинструмент, който не може да бъде изключван и включван по предвидения от производителя начин, е опасен и трябва да бъде ремонтиран.
- c) **Преди да извършвате каквито и да е дейности по електроинструмента, напр. настройване, смяна на работен инструмент, както и когато го прибирате, изключвайте щепсела от контакта, респ. изваждайте батерията, ако е възможно.** Тази мярка премахва опасността от задействане на електроинструмента по невнимание.
- d) **Съхранявайте електроинструментите на места, където не могат да бъдат достигнати от деца. Не допускайте те да бъдат използвани от лица, които не са запознати с начина на работа с тях и не са прочели тези инструкции.** Когато са в ръцете на неопитни потребители, електроинструментите могат да бъдат изключително опасни.
- e) **Поддържайте добре електроинструментите си и аксесоарите им. Проверявайте дали подвижните звена функционират безупорно, дали не заклинават, дали има счупени или повредени детайли, които нарушават или изменят функциите на електроинструмента. Преди да използвате електроинструмента, се погрижете повредените детайли да бъдат ремонтирани.** Много от трудовите злополуки се дължат на недобре поддържани електроинструменти и уреди.
- f) **Поддържайте режещите инструменти винаги добре заточени и чисти.** Добре поддържаните режещи инструменти с остри ръбове оказват по-малко съпротивление и се водят по-леко.
- g) **Използвайте електроинструментите, допълнителните приспособления, работните инструменти и т.н., съобразно инструкциите на производителя. С дейности и процедури, евентуално предписани от различни нормативни документи.** Използването на електроинструменти за различни от предвидените от производителя приложения повишава опасността от възникване на трудови злополуки.
- h) **Поддържайте дръжките и ръкохватките сухи, чисти и неомаслени.** Хлъзгавите дръжки и ръкохватки не позволяват безопасната работа и доброто контролиране на електроинструмента при възникване на неочаквана ситуация.

## 5) ВНИМАТЕЛНО ОТНОШЕНИЕ НЪМ АКУМУЛАТОРНИ ЕЛЕКТРОИНСТРУМЕНТИ

- a) **За зареждането на акумулаторните батерии използвайте само зарядните устройства, препоръчвани от производителя.** Когато използвате зарядни устройства за зареждане на неподходящи акумулаторни батерии, съществува опасност от възникване на пожар.
  - b) **За хранване на електроинструментите използвайте само предвидените за съответния модел акумулаторни батерии.** Използването на различни акумулаторни батерии може да предизвика трудова злополука и/или пожар.
  - c) **Предпазвайте неизползваните акумулаторни батерии от контакт с големи или малки метални предмети, напр. кламери, монети, ключове, пирони, винтове и др.п., тъй като те могат да предизвикат късо съединение.** Последствията от късото съединение могат да бъдат изгаряния или пожар.
  - d) **При неправилно използване на акумулаторна батерия от нея може да изтече електролит. Избягвайте контакта с него. Ако въпреки това на кожата Ви попадне електролит, изплакнете мястото обилно с вода. Ако електролит попадне в очите Ви, незабавно се обърнете за помощ към очен лекар.** Електролитът може да предизвика изгаряния на кожата.
  - e) **Не използвайте акумулаторна батерия или електроинструмент, които са повредени или с изменена конструкция.** Повредени или изменени акумулаторни батерии могат да се възпламят, експлодират или да предизвикат наранявания.
  - f) **Не излагайте акумулаторната батерия на високи температури или огън.** Излагането на огън или температури над 130°C могат да предизвикат експлозии.
  - g) **Спазвайте всички указания за зареждане на акумулаторната батерия; не я зареждайте, ако температурата ѝ е извън диапазона, посочен в инструкциите.** Неправилното зареждане или зареждането при температури извън допустимия диапазон могат да увредят батерията и увеличават опасността от пожар.
- ## 6) ПОДДЪРЖАНЕ
- a) **Допускателен ремонтът на електроинструментите Ви да се извършва само от квалифицирани специалисти и само с използването на оригинални резервни части.** По този начин се гарантира съхраняване на безопасността на електроинструмента.
  - b) **Никога не ремонтирайте повредени акумулаторни батерии.** Ремонтът на акумулаторни батерии трябва да се извършва само от производителя или от оторизиран сервиз.

## СПЕЦИФИЧНИ ИНСТРУКЦИИ ЗА БЕЗОПАСНОСТ ПРИ РАБОТА С АКУМУЛАТОРНА НОЖИЦА ЗА ХРАСТИ/ТРЕВА

### ОБЩИ

- Ползвайте инструмента само през деня или при подходящо изкуствено осветление

- Винаги изваждайте акумулаторната батерия от инструмента
  - когато оставяте инструмента без надзор
  - преди да почиствате заседнали материали
  - преди да проверявате, почиствате или работите по инструмента
  - след удар с чуждо тяло
  - ако инструментът започне да вибрира ненормално
- Не подрязвайте плетовите, когато са мокри
- Дръжте ръцете и краката си далеч от режещия нож, особено когато включвате инструмента
- Не работете с инструмента в непосредствена близост до хора (особено деца) и животни
- Потребителят носи отговорност за злополуки и вреди, причинени на други хора или на тяхна собственост

### ПРЕДИ УПОТРЕБА

- Преди да използвате инструмента за първи път, се препоръчва да получите практическа информация относно работата с нея
- Преди включване на зарядното устройство в контакта се уверете, че мрежовото напрежение отговаря на напрежението, обозначено на фирмената табелка на зарядното устройство
- Преди да започнете работа, винаги проверявайте как работи инструмента и в случай на дефект незабавно го дайте за ремонт на квалифицирано лице; никога не отваряйте сами електроинструмента
- Преди работа огледайте внимателно мястото за рязане и отстранете всички чужди предмети, които биха могли да се оплетат в режещите остриета (напр. камъни, пирони, телени мрежи, метални колове)

### ПРИ УПОТРЕБА

- Носете предпазни ръкавици, очила за безопасност, прилепващо по тялото облекло и вземете предпазни мерки за косата си (при дълга коса)
- Когато работите с инструмента, носете дълги панталони, дрехи с дълги ръкави и здрави обувки
- Замете устойчиво положение за работа (не се навеждайте или протягвайте твърде напред, особено когато сте върху стълба)
- **Дръжте инструмента за изолираните повърхности на ръкохватката, понеже режещите остриета могат да опрат в скрити кабели или неговия захранващ кабел** (ако режещите остриета допрат кабел под напрежение, може да проведат напрежение в откритите метални части на инструмента и да причинят токов удар на оператора)
- **Дръжте всички части на тялото си далеч от режещите остриета, не отстранявайте отрязания материал и не дръжте материала за рязане, докато остриетата се движат, и проверете дали пренъсвачът е в изключено положение, когато изваждате заседнал материал** (момент невнимание по време на работа може да доведе до тежко нараняване)
- **Дръжте кабела (удължителя) далеч от зоната на рязане** (по време на работа кабелът може да скрит в храстите и да бъде срязан от остриетата случайно)
- Поддържайте вентилационните отвори постоянно чисти от отпадъци

- При електрическа или механична повреда незабавно спрете електроинструмента или изключете зарядното устройство от захранващата мрежа

#### СЛЕД РАБОТА

- **Носете инструмента за дръжката при спрени режещи остриета, а когато пренасяте или съхранявате инструмента, винаги поставяйте предпазния капак на остриетата** (правилното боравене с инструмента намалява опасността от нараняване от режещите остриета)

#### ЗАРЕЖДАНЕ/БАТЕРИИ

- **Това зарядно устройство може да се използва от деца от 8-годишна възраст и лица с ограничени физически, сензорни или душевни възможности или без достатъчно опит, ако са под непосредствен надзор от лица, отговорни за безопасността им, или ако са били обучени за сигурна работа със зарядното устройство и разбират свързаните с това опасности** (в противен случай съществува опасност от неправилно ползване и трудови злополуки)

- **Децата трябва да са под постоянен надзор** (така предотвратявате опасността децата да играят със зарядното устройство)

- **Не се допуска почистването и техническото обслужване на зарядното устройство да се извършва от деца, които не са под пряк надзор**

- С този инструмент използвайте само зарядното устройство на SKIL 2610395914 и батерията/батерии на SKIL 2610Z00533
- Зареждането на батерията трябва да се извършва само с помощта на зарядното устройство, включено в окомплектовката на електроинструмента
- Не докосвайте контактите в зарядното устройство
- Не зареждайте батериите във влажна или мокра среда
- При зареждане на батерията поставете зарядното устройство върху равна незапалима повърхност, далеч от възпламеними материали
- Не излагайте на дъжд електроинструмента/ зарядното устройство/батерията

- Не използвайте повредено зарядно устройство; занесете го в някой от оторизирани сервиси на SKIL за проверка
- Не използвайте зарядното устройство при повреден кабел или щепсел; повреденият кабел или щепсел трябва незабавно да бъде подменен в някой от оторизирани сервиси на SKIL
- Не използвайте неизправна батерия; незабавно я заменете
- Не разглобявайте зарядното устройство или батерията
- Не правете опит за зареждане със зарядното устройство на батерии, които не могат да бъдат презареждани
- Допустима околна температура (инструмент/ зарядното устройство/батерия):
  - при зареждане 0...+45°C
  - по време на работа -20...+50°C
  - при съхраняване -20...+50°C

#### ОБЯСНЕНИЕ НА СИМВОЛИТЕ ПО ИНСТРУМЕНТА/ ЗАРЯДНОТО УСТРОЙСТВО/АКУМУЛАТОРНАТА БАТЕРИЯ

- 3 Преди употреба прочетете ръководството с указания
- 4 Не излагайте на дъжд инструмента/зарядното устройство/батерията
- 5 **Предупреждение!** След изключване на инструмента ножът продължава да се движи няколко секунди
- 6 **Внимавайте за опасността от нараняване от летящи отпадъци** (дръжте околните на безопасно разстояние от работната площ)
- 7 Използвайте зарядното устройство само на закрито
- 8 Двойна изолация (не се изисква кабел за заземяване)
- 9 Обезопасен изолиращ трансформатор (източникът на захранване е електрически разделен от изхода на трансформатора)
- 10 Автоматично изключване, когато зарядното устройство се загрее прекомерно (термопредпазителят изгаря и зарядното устройство става безполезно)
- 11 Неправилно свързване на полюсите на зарядното устройство може да доведе до злополука (зареждайте акумулатора само с предоставеното зарядно устройство)
- 12 Не изхвърляйте електроуредите и батерии заедно с битови отпадъци
- 13 NiMH (никел-метал-хидрид) технологията осигурява повече енергия по по-малко замърсяващ околната среда път

#### УПОТРЕБА

- Зареждане на батерията 14
  - батерията на новозакупени електроинструменти не е напълно заредена

**! извадете батерията А от зарядното устройство В след приключване на зареждането; по този начин ще удължите експлоатационния срок на батерията**

#### ВАЖНО:

- след 3 часа процеса на заряд приключва и батерията може да бъде използвана **дори и**

- червената лампа да продължи да свети** (тя може да продължи да свети и след тези 3 часа)
- през време на зареждане зарядното устройство и батерията могат да бъдат горещи при докосване; това е нормално и не показва проблем
  - преди да поставите батерията в зарядното устройство, се уверете, че външната ѝ повърхност е чиста и суха
  - не зареждайте батерията при температури, по-ниски от 0°C и по-високи от 45°C; това ще повреди сериозно както батерията, така и зарядното устройство
  - не демонтирайте батерията от електроинструмента, докато е включен
- ! нова или продължително време неизползвана батерията достига пълния си капацитет едва след приблизително 5 цикъла на зареждане/разреждане**
- не зареждайте повторно батерията само след няколко минути работа; това може да доведе до съкращаване на продължителността на работа и ефективността на батерията
  - ако предполагате, че електроинструментът няма да бъде използван продължително време, е най-добре да изключите зарядното устройство от захранващата мрежа
- **Обезопасяващ прекъсвач за включване/изключване** <sup>15</sup>
    - Не позволява случайното включване на инструмента
    - включете инструмента, като първо натиснете предпазен изключвател C <sup>2</sup> и след това спусъков включвател D <sup>2</sup>
    - изключете инструмента като освободите спусъков включвател D
    - извадете инструмента от зоната на рязане преди да го изключите
- ! след изключване на инструмента острието продължават да се движат няколко секунди**
- **Смяна на режещите ножове** <sup>16</sup>
    - ! изваждайте батерията от инструмента**
    - ! носете защитни ръкавици**
    - обърнете инструмента надолу
    - натиснете бутона за освобождаване E
    - плъзнете предпазния капак F в посока на отпечатаната върху капака стрелка и го повдигнете от корпуса
- ! бъдете внимателни, когато повдигате предпазния капак; по-специално ножът за рязане на храсти може неочаквано да падне на земята**
- извадете ножа G или H и монтирайте нужния Ви нож, както е показано на илюстрацията
  - поставете обратно предпазния капак F и го плъзнете към ножа, докато се заключи с щракване
- **Държане и насочване на инструмента**
    - ! по време на работа, винаги дръжте уреда за оцветената(ите) в сиво зона(и) за хващане** <sup>17</sup>
    - поддържайте стабилна работна поза
    - дръжте си другата ръка далеч от режещите ножове

- **Подрязване на жив плет** <sup>18</sup>
  - първо подрежете страните на плета (отдолу нагоре), после режейте отгоре
  - подрежете страната на плета така, че да е малко по-тесен в горната част
  - за отрязване на по-дебели клони ползвайте трион или ножици за кастрене
  - ножът за рязане на храсти H, както и ножът за рязане на трева G могат да се използват за подрязване на жив плет
- **Подрязване на трева и храсти** <sup>19</sup>
  - когато режейте висока трева, работете на етапи отгоре надолу и правете малки отрези
  - за оптимални резултати режейте само суха трева
  - дръжте инструментa далеч от твърди предмети, за да предпазите режещите ножове от прекомерно износване
  - ножът за подрязване на трева G може също така да се използва и за подрязване на храсти

## УКАЗАНИЯ ЗА РАБОТА

- За да подрежете плета на равна височина
  - завържете канап по дължината на плета на желаната височина
  - подрязвайте плета точно над канапа
- **Препоръчително време за рязане/подрязване** (Западна Европа)
  - подрязвайте широколистни плетове през юни и октомври
  - подрязвайте вечнозелени плетове през април и август
  - подрязвайте иглолистни и други бързорастящи храсти всеки 6 седмици от май до октомври

## ПОДДРЪЖКА / СЕРВИС

- Този инструмент не е предназначен за професионална употреба
- Поддържайте инструмента, зарядното устройство и режещите ножове чисти
  - ! преди почистване изключете зарядното устройство от захранващата мрежа**
  - ! преди почистване винаги изваждайте батерията**
  - почистете уреда с влажен парцал (не използвайте почистващи препарати или разтворители)
  - почиствайте, редовно, вентилационните отвори J <sup>2</sup>, с четка или с въздух под налягане
  - след работа внимателно почистете и леко смажете режещите остриета
- **! ползвайте ръкавици, когато боравите с или почиствате режещите остриета**
- Редовно проверявайте състоянието на режещите остриета и затягането на техните болтове
- Редовно проверявайте за износени или повредени части и ги дайте за поправка/подмяна, ако е необходимо
- Заточване на режещите остриета
  - ! изваждайте батерията от инструмента**
  - свалете режещите ножове от инструмента преди да ги заточите

- заточете режещите остриета с малка и ситна пила, ако са повредени от твърд предмет
- все пак, съветваме ви да дадете остриетата за заточване от специалист
- смажете режещите остриета след заточване
- Съхранение ②
  - съхранявайте инструмента **на закрито** в сухи и сигурни помещения, недостъпни за деца
  - закрепете здраво конзолата за съхранение K на стената с 4 винта (**не са включени**) хоризонтално нивелирана
  - поставяйте предпазителите на ножа L ②, когато съхранявате инструмента
  - смазвайте режещите ножове преди съхранение на инструмента
- Ако въпреки прецизното производство и внимателно изпитване възникне повреда, инструмента/зарядното устройство да се занесе за ремонт в оторизиран сервис за електроинструменти на SKIL
  - занесете инструмента или зарядното устройство в неразглобен вид заедно с доказателство за покупката му в търговския обект, откъдето сте го закупили, или в най-близкия сервис на SKIL (адресите, както и схемата за сервисно обслужване на електроинструмента, можете да намерите на адрес [www.skil.com](http://www.skil.com))
  - в случай на дефектно зарядно устройство изпратете **както зарядното устройство, така и батерията** на Вашия дилър или оторизиран сервис на SKIL

#### ОТКРИВАНЕ И ОТСТРАНЯВАНЕ НА ПРОБЛЕМИ

- В следващия списък са включени признаците за проблеми, вероятните причини и начините за отстраняване (ако това не помогне за откриване и отстраняване на проблема, се обърнете към Вашия дистрибутор или сервис)
  - ! **изключете инструмента и извадете акумулаторната батерия преди да проучвате проблема**
- ★ Инструментът работи с прекъсване
  - повредени вътрешни кабели -> обърнете се към дистрибутора/сервис
  - повреден бутон за включване/изключване -> обърнете се към дистрибутора/сервис
- ★ Моторът работи, но остриетата не се движат
  - вътрешна повреда -> обърнете се към дистрибутора/сервис
- ★ Режещите остриета са горещи
  - режещите остриета са тъпи -> дайте остриетата за заточване
  - режещите остриета са нащърбени -> дайте остриетата за преглед
  - силно триене поради липса на смазка -> смажете остриетата

#### ОПАЗВАНЕ НА ОКОЛНАТА СРЕДА

- **Не изхвърляйте електроуредите, батерии, приспособленията и опановите заедно с битови отпадъци** (само за страни от ЕС)
  - съобразно Директивата на ЕС 2012/19/EG относно износени електрически и електронни уреди и отразяването ѝ в националното законодателство износените електроуреди следва да се събират

- отделно и да се предават за рециклиране според изискванията за опазване на околната среда
- за това указва символът ② тогава когато трябва да бъдат унищожени
- Никел-металхидридните батерии трябва да се съхраняват в затворени помещения и не трябва да бъдат изхвърляни с битовите отпадъци (за това указва символът ②)
  - ! **преди да изхвърлите батерията, защитете изводите ѝ с дебела лепенка, за да няма опасност от възникване на късо съединение**
  - изхвърлете батериите на официалното място за събиране на батерии
  - ! **хвърлен в огън, акумулаторът ще експлодира, така че не изгаряйте акумулатора по каквато и да е причина**

#### ШУМ / ВИБРАЦИИ

- Измерено в съответствие с EN 60745 нивото на звуково налягане на този инструмент е 58 dB(A) а нивото на звукова мощност е 78 dB(A) (стандартно отклонение: 3 dB), а вибрациите са <math>2,5 \text{ m/c}^2</math> (векторната сума по трите направления; неопределеност  $K = 1,5 \text{ m/c}^2$ )
- Нивото на предадените вибрации е измерено в съответствие със стандартизирания тест, определен в EN 60745; то може да се използва за сравнение на един инструмент с друг и като предварителна оценка на подлагането на вибрации при използването на инструмента за посочените приложения
  - използването на инструмента за различни от тези приложения или с други, или лошо поддържани аксесоари може значително **да повиши** нивото на което сте подложени
  - периодите от време, когато инструмента е изключен или съответно включен, но с него не се работи в момента могат значително **да намалят** нивото на което сте подложени
- ! **предпазвайте се от ефектите от вибрациите, като поддържате инструмента и аксесоарите му, пазите ръцете си топли и организирате вашите модели на работа**

SK

**Akumulátorové nožnice na kříky/trávu**

**0750**

#### ÚVOD

- Tento nástroj bol navrhnutý na strihanie trávy, kríkov a živých plotov a je určený iba na domáce použitie
- Tento nástroj nie je vhodný pre profesionálne použitie
- Pred použitím si dôkladne prečítajte tento návod a uchovajte ho pre prípad potreby v budúcnosti ③
- **Zvlášť venujte pozornosť bezpečnostným pokynom a upozorneniam; nedodržanie týchto pokynov môže spôsobiť vážne zranenie**
- Skontrolujte, či balenie obsahuje všetky súčasti podľa obrázka ②

- Ak sú niektoré súčasti poškodené, alebo chýbajú, obráťte sa na svojho predajcu

## TECHNICKÉ ÚDAJE ①

### ČASTI NÁSTROJA ②

- A Akumulátor
- B Nabíjačka
- C Bezpečnostný spínač
- D Prepínač
- E Tlačidlo na uvoľnenie krytu
- F Ochranný kryt
- G Čepeľ na strihanie trávy
- H Čepeľ na strihanie kríkov
- J Vetracie štrbiny
- K Držiak na uskladnenie (skrutky nie sú súčasťou dodávky)
- L Ochranné kryty čepele (2)
- M Úložný háčik
- N Hák na uschovanie čepele

## BEZPEČNOSŤ

### VŠEOBECNÉ BEZPEČNOSTNÉ UPOZORNENIA TÝKAJÚCE SA ELEKTRICKÉHO NÁRADIA

**⚠ POZOR** Prečítajte si všetky bezpečnostné upozornenia, pokyny, ilustrácie a špecifikácie dodané s týmto elektrickým náradím. Zanedbanie dodržiavania všetkých uvedených pokynov textu môže mať za následok zásah elektrickým prúdom, spôsobíť požiar a/alebo ťažké poranenie. **Všetky upozornenia a pokyny si odložte na ďalšie použitie.** Pojem ručné "elektrické náradie" používaný v nasledujúcom texte sa vzťahuje na ručné elektrické náradie napájané zo siete (s prírodnou šnúrou) a na ručné elektrické náradie napájané akumulátorovou batériou (bez prírodnej šnúry).

#### 1) BEZPEČNOSŤ NA PRACOVISKU

- a) **Udržiavajte svoje pracovisko čisté a upratané.** Neporiadok na pracovisku alebo neosvetlené časti pracoviska môžu viesť k úrazom.
- b) **Neppracujte elektrickým náradím v prostredí ohrozenom výbuchom, v ktorom sa nachádzajú horľavé kvapaliny, plyny alebo prach.** Elektrické náradie produkuje iskry, ktoré môžu prach alebo pary zapáliť.
- c) **Deti a iné osoby udržiavajte počas práce od ručného elektrického náradia v dostatočnej vzdialenosti.** V prípade odpútania Vašej pozornosti by ste mohli stratiť kontrolu nad náradím.

#### 2) ELEKTRICKÁ BEZPEČNOSŤ

- a) **Zástrčka prírodnej šnúry sa musí hodiť do napájacej zásuvky. Zástrčka sa v žiadnom prípade nesmie meniť. Pri uzemnených spotrebičoch nepoužívajte spolu s nimi žiadne adaptéry.** Nezmenená zástrčka a vhodná zásuvka znižujú riziko zásahu elektrickým prúdom.
- b) **Vyhýbajte sa telesnému kontaktu s povrchovými plochami uzemnených spotrebičov, ako sú elektrické rúry, vyhrievacie telesá, sporáky a**

**chladničky.** Keď je Vaše telo uzemnené, riziko zásahu elektrickým prúdom je vyššie.

- c) **Chráňte ručné elektrické náradie pred dažďom a vlhkom.** Vniknutie vody do ručného elektrického náradia zvyšuje riziko zásahu elektrickým prúdom.
- d) **Nepoužívajte prírodnú šnúru na prenášanie náradia, na jeho vešanie, ani za ňu nevyťahujte zástrčku zo zásuvky. Prírodnú šnúru chráňte pred horúčavou, olejom, ostrými hranami alebo pohybujúcimi sa časťami náradia.** Poškodené alebo zauzlené šnúry zvyšujú riziko zásahu elektrickým prúdom.
- e) **Ak pracujete s ručným elektrickým náradím vonku, používajte len také predĺžovacie šnúry, ktoré sú schválené pre použitie vo vonkajších priestoroch.** Používanie predĺžovacej šnúry určenej do vonkajšieho prostredia znižuje riziko zásahu elektrickým prúdom.
- f) **Ak sa nedá vyhnúť použitiu ručného elektrického náradia vo vlhkom prostredí, použite prerušovač uzemňovacieho obvodu.** Používanie prerušovača uzemňovacieho obvodu znižuje riziko zásahu elektrickým prúdom.

#### 3) BEZPEČNOSŤ OSÔB

- a) **Buďte pozorní, dávajte pozor na to, čo robíte a k práci s elektrickým náradím pristupujte rozumne. Nepoužívajte elektrické náradie, keď ste unavení alebo keď ste pod vplyvom drog, alkoholu alebo liekov.** Chvilka nepozornosti pri používaní náradia môže viesť k vážnym poraneniam.
- b) **Noste osobné ochranné pomôcky, ochranný odev a vždy majte nasadené ochranné okuliare.** Nosenie pracovného odevu a používanie ochranných pomôcok ako ochrannej dýchacej masky, bezpečnostných protišmykových topánok, prilby alebo chrániča sluchu, podľa druhu elektrického náradia, znižuje riziko poranenia.
- c) **Vyhýbajte sa neúmyselnému uvedeniu ručného elektrického náradia do činnosti. Pred zasunutím akumulátora, pred chytením alebo prenášaním ručného elektrického náradia sa vždy presvedčte sa, či je ručné elektrické náradie vypnuté.** Ak budete mať pri prenášaní ručného elektrického náradia prst na vypínači, alebo ak ručné elektrické náradie pripojíte na elektrickú sieť zapnuté, môže to mať za následok nehodu.
- d) **Skôr ako ručné elektrické náradie zapnete, odstráňte nastavovacie a montážne nástroje.** Nástroj alebo klúč, ktorý sa nachádza v pohyblivej časti náradia, môže spôsobiť poranenie.
- e) **Nepreceňujte sa. Zabezpečte si pevný postoj a neprestajne udržiavajte rovnováhu.** Taktó budete môcť ručné elektrické náradie v neočakávaných situáciách lepšie kontrolovať.
- f) **Pri práci noste vhodný pracovný odev. Nenoste široké odevy a nemajte na sebe šperky. Vyvarujte sa toho, aby sa vaše vlasy a odev dostali do blízkosti pohyblivých častí.** Voľný odev, dlhé vlasy alebo šperky môžu byť zachytené rotujúcimi časťami ručného elektrického náradia.



- g) **Ak možno namontovať zariadenie na odsávanie alebo zachytávanie prachu, presvedčte sa, či je pripojené a správne používané.** Používanie odsávacieho zariadenia a zariadenia na zachytávanie prachu znižuje riziko ohrozenia zdravia prachom.
- h) **Nepodliehajte falošnému pocitu istoty získanej z častého používania náradia a nekonajte v rozpore s princípmi bezpečného používania náradia.** Nepozorná práca môže v priebehu zlomkov sekundy viesť k ťažkému poraneniu.
- 4) STAROSTLIVÉ ZAOBCHÁDZANIE S ELEKTRICKÝM NÁRADÍM A JEHO POUŽÍVANIE**
- a) **Náradie nepreťažujte. Pre svoju prácu používajte určené elektrické náradie.** Pomocou vhodného ručného elektrického náradia budete môcť v uvedenom rozsahu výkonu pracovať lepšie a bezpečnejšie.
- b) **Nepoužívajte žiadne ručné elektrické náradie, ktoré má pokazený vypínač.** Ručné elektrické náradie, ktoré sa už nedá zapínať alebo vypínať, je nebezpečné a treba ho dať opraviť.
- c) **Skôr ako začnete náradie nastavovať alebo prestavovať, vymieňať príslušenstvo alebo ako odložíte náradie, vždy vytiahnite koncovku sieťovej šnúry zo zásuvky a/alebo vyberte akumulátor, ak sa dá vybrať.** Toto preventívne opatrenie zabraňuje neúmyselnému spusteniu ručného elektrického náradia.
- d) **Nepoužívané ručné elektrické náradie uschovávajúe mimo dosahu detí. Nedopusťte, aby ručné elektrické náradie používali osoby, ktoré s ním nie sú dôkladne oboznámené, alebo ktoré si neprečítali tento Návod na používanie.** Ak ručné elektrické náradie používajú neskúsené osoby, stáva sa nebezpečným nástrojom.
- e) **Ručné elektrické náradie a príslušenstvo starostlivo ošetríte.** Skontrolujte, či pohyblivé súčiastky náradia bezchybne fungujú a neblokujú a či nie sú zlomené alebo poškodené niektoré súčiastky, ktoré by mohli negatívne ovplyvniť fungovanie ručného elektrického náradia. **Pred použitím ručného elektrického náradia dajte poškodené súčiastky opraviť.** Nejednen úraz bol spôsobený zle udržiavaným náradím.
- f) **Používané nástroje udržiavajte ostré a čisté.** Starostlivo ošetrované nástroje s ostrými reznými hranami sa menej často zablokujú a ich vedenie je podstatne ľahšie.
- g) **Používajte ručné elektrické náradie, príslušenstvo, pracovné nástroje a pod. podľa týchto pokynov. Zohľadnite pritom konkrétne pracovné podmienky a činnosť, ktorú máte vykonať.** Používanie ručného elektrického náradia na iné ako určené účely môže viesť k nebezpečným situáciám.
- h) **Rukoväť a úchopové povrchy udržiavajte suché, čisté a bez oleja alebo mazacieho tuku.** Šmyklivé rukoväte a úchopové povrchy neumožňujú bezpečnú manipuláciu a ovládanie náradia v neočakávaných situáciách.
- 5) STAROSTLIVÉ ZAOBCHÁDZANIE S ELEKTRICKÝM NÁRADÍM NAPÁJANÝM AKUMULÁTOROM A JEHO POUŽÍVANIE**
- a) **Akumulátory nabíjajte len v takých nabíjačkách, ktoré odporúča výrobca.** Ak nabíjate nabíjačkou

- určenou pre určitý druh akumulátorov iné akumulátory, hrozí nebezpečenstvo požiaru.
- b) **Do ručného elektrického náradia používajte len určené akumulátory.** Používanie iných akumulátorov môže mať za následok poranenie, alebo môže spôsobiť vznik požiaru.
- c) **Keď akumulátor nepoužívate, zabezpečte, aby sa nemohol dostať do styku s kancelárskymi sponami, mincami, kľúčmi, klincami, skrutkami alebo inými drobnými predmetmi, ktoré by mohli spôsobiť premostenie kontaktov.** Skrat medzi kontaktmi akumulátora môže spôsobiť popáleniny alebo požiar.
- d) **Ak sa akumulátor používa nevhodne, môže z neho unikáť kvapalina. Vyhýbajte sa kontaktu s ňou. V prípade náhodného kontaktu umyte postihnuté miesto vodou. Ak sa dostane akumulátorová kvapalina do očí, vyhl'adajte okrem toho aj lekársku pomoc.** Vytiekajúca kvapalina môže spôsobiť podráždenie pokožky alebo popáleniny.
- e) **Nepoužívajte poškodený alebo upravovaný akumulátor alebo náradie.** Poškodené alebo upravované akumulátory môžu neočakávane reagovať a spôsobiť požiar, výbuch alebo zranenie.
- f) **Akumulátory alebo náradie nevhadzujte do ohňa alebo nevystavujte nadmerným teplotám.** Vystavenie pôsobeniu ohňa alebo teploty nad 130°C môže spôsobiť výbuch.
- g) **Dodržujte pokyny na nabíjanie a akumulátory alebo náradie nenabíjajte mimo teplotného rozsahu uvedeného v pokynoch.** Nesprávne nabíjanie alebo teploty mimo špecifikovaného rozsahu môžu poškodiť akumulátor a zvýšiť riziko požiaru.
- 6) SERVIS**
- a) **Ručné elektrické náradie zverte do opravy len kvalifikovanému personálu a používajte len originálne náhradné súčiastky.** Tým sa zabezpečí zachovanie bezpečnosti ručného elektrického náradia.
- b) **Nikdy neopravujte poškodené akumulátory.** Akumulátor môže opravovať len výrobca alebo autorizovaný servis.

## ŠPECIFICKÉ BEZPEČNOSTNÉ UPOZORNENIA PRE AKUMULÁTOROVÉ NOŽNICE NA KRÍKY/TRÁVU

### VŠEOBECNE

- Používajte nástroj len pri dennom svetle alebo dostatočnom umelom osvetlení
  - Akumulátor vždy vyberte z nástroja
    - keď nechávate nástroj bez dozoru
    - pred odstránením zaseknutého materiálu
    - pred kontrolou, čistením alebo pracovaním na nástroji
    - po zasiahnutí cudzieho predmetu
    - keď nástroj začne neobvykle vibrovať
  - Neostrihajte živé ploty, keď sú mokré
  - Nedávajte ruky a nohy do strihacia čepel', najmä pri zapínaní nástroja
  - Nikdy nepoužívajte nástroj v bezprostrednej blízkosti ľudí (hlavne nie detí) a zvierat
  - Za nehody alebo vystavenie iných osôb alebo ich majetku nebezpečenstvu je zodpovedný užívateľ
- PRED POUŽITÍM**
- Pred použitím nástroja po prvý krát sa doporučuje obdržať praktické informácie

- Vždy skontrolujte či je napájacie napätie rovnaké ako napätie uvedené na štítku nabíjačky
- Skontrolujte či je nástroj v poriadku pred každým použitím; ak má nástroj poruchu, nikdy ho neotvorte sám, ale ho dajte ihneď opraviť kvalifikovanej osobe
- Pred použitím dôkladne skontrolujte oblasť strihania a odstráňte všetky cudzie predmety, ktoré by mohli uviaznuť v strihacích čepeľach (napríklad skaly, klince, drôtené ploty, kovové podpery rastlín)

#### POČAS PRÁCE

- Používajte ochranné rukavice, ochranné okuliare, prílehlavý oblek a v prípade dlhých vlasov aj pokrývku hlavy
- Pri použití nástroja majte vždy oblečené dlhé nohavice, dlhé rukávy a pevné topánky
- Pri práci zaujmite bezpečný postoj (nesiahajte príliš ďaleko, najmä keď ste na schodoch alebo rebriku)
- **Elektrický nástroj držte za izolované plochy rúkavätí, pretože strihacie čepele sa môžu dotknúť skrytých elektrických vedení alebo vlastného sieťového kábla** (kontakt s vedením, ktoré je pod napätím, môže dostať pod napätie nechránené kovové časti elektrického nástroja, čo môže operátorovi spôsobiť zasiahnutie elektrickým prúdom)
- **Nepribližujte sa žiadnou časťou tela k strihacím čepeľam, neodstraňujte odstrihnutý materiál ani nedržte strihaný materiál, keď sa čepele pohybujú, a pri odstraňovaní zaseknutého materiálu sa ubezpečte, že spínač je vypnutý** (chvilka nepozornosti počas použitia nástroja môže spôsobiť vážne zranenie)
- **Udržujte (predlžovací) sieťový kábel mimo oblasti strihania** (počas strihania by sieťový kábel mohol zakryť krovie a čepele by ho mohli náhodne prerezať)
- Vždy sa ubezpečte, že z vetracích otvorov je odstránený všetok odpad
- V prípade elektrickej alebo mechanickej poruchy okamžite nástroje vypnite, alebo vyťahnite nabíjačku zo zásuvky

#### PO PRÁCI

- Pri prenášaní držte nástroj za rúkavť so zastavenými strihacími čepeľami a pri preprave alebo uskladnení nástroja naň vždy namontujte kryt čepeľí (správnym zaobchádzaním s nástrojom znížite možné riziko zranenia strihacími čepeľami)

#### NABÍJANIE/BATÉRII

- **Túto nabíjačku môžu používať deti od 8 rokov a osoby s obmedzenými fyzickými, zmyslovými alebo duševnými schopnosťami alebo s nedostatočnými skúsenosťami a vedomosťami vtedy, keď sú pod dozorom osoby zodpovednej za ich bezpečnosť alebo ak ich táto osoba poučila o bezpečnom zaobchádzaní s nabíjačkou a**

**chápu nebezpečenstvá, ktoré sú s tým spojené (v opačnom prípade existuje riziko chybnej obsluhy a vzniku poranení)**

- **Dávajte pozor na deti (takýmto spôsobom zabezpečíte, aby sa deti nehrali s nabíjačkou)**
- **Deti nesmú vykonávať čistenie a údržbu nabíjačky bez dohľadu**

- S týmto nástrojom používajte len nabíjačku SKIL 2610395914 a akumulátor(y) SKIL 2610Z00533
- Batériu nabíjajte iba pomocou nabíjačky, ktorá sa dodáva s nástrojom
- Nedotýkajte sa kontaktov na nabíjačke
- Nenabíjajte batériu vo vlhkom alebo mokrom prostredí
- Nabíjačku batérií pri dobíjaní položte na rovnú nehorľavú plochu v dostatočnej vzdialenosti od horľavých materiálov
- Nástroj, nabíjačku a batériu nevystavujte dažďu
- Nabíjačku nepoužívajte, keď je poškodená; na kontrolu bezpečnosti ju prineste od jednej z oficiálne registrovaných servisných staníc firmy SKIL
- Nabíjačku nepoužívajte, keď je poškodená šnúra alebo zástrčka; šnúra alebo zástrčka by sa mala okamžite vymeniť v niektorej z oficiálne registrovaných servisných staníc firmy SKIL
- Nepoužívajte batériu, keď je poškodená; mala by sa okamžite vymeniť
- Nabíjačku alebo batériu nedemontujte
- Nepokúšajte sa dobíjať nenabíjateľné batérie pomocou nabíjačky
- Povolená teplota okolia (nástroj/nabíjačka/akumulátor):
  - pri nabíjaní 0...+45°C
  - pri prevádzke -20...+50°C
  - pri skladovaní -20...+50°C

#### VYSVETLENIE SYMBOLOV UMIESTNENÝCH NA NÁSTROJI/NABÍJACKE/AKUMULÁTORE

- 3 Pred použitím si prečítajte návod na obsluhu
- 4 Nástroj, nabíjačka a batériu nevystavujte dažďu
- 5 **Upozornenie!** Čepeľ sa po vypnutí nástroja ešte niekoľko sekúnd pohybuje
- 6 **Dávajte pozor na riziko poranenia spôsobeného odletujúcim odpadom** (zaisťte, aby boli okolostojace osoby v bezpečnom odstupe od pracovného priestoru)
- 7 Nabíjačku používajte iba v miestnosti
- 8 Dvojité izolácia (nevýžaduje sa uzemňovací kábel)
- 9 Proti výpadku bezpečný izolačný transformátor (sieťový zdroj je elektricky oddelený od výstupu transformátora)
- 10 Automatické vypnutie v prípade prehriatia nabíjačky (teplotná poistka sa prepáli a nabíjačka bude nepoužiteľná)
- 11 Nesprávna polarita pripojenia nabíjačky môže spôsobiť vznik nebezpečenstva (batériu nabíjajte iba pomocou dodávanej nabíjačky)
- 12 Nevyhadzujte elektrické náradie a batérie do komunálneho odpadu
- 13 Technológia NiMH poskytuje väčší výkon a menej znečisťuje životné prostredie

## POUŽITIE

- Nabíjanie batérie ⑭
  - batéria nového nástroja nie je plne nabitá
  - ! po skončení nabíjacie doby baterku A vyberte z nabíjačky B, čím predlžiate životnosť batérie**
- DŮLEŽITÁ POZNÁMKA:
  - po 3 hodinách je nabíjanie ukončené a batériu možno používať, **aj keď červené svetlo ešte svieti** (červené svetlo potrebuje viac ako 3 hodiny na vypnutie)
  - pri nabíjaní sa nabíjačka aj batéria môžu zahriať tak, že sú na dotyk teplé; toto je normálne a neoznačuje to žiaden problém
  - zabezpečte, aby vonkajší povrch batérie bol pred zasunutím do nabíjačky čistý a suchý
  - nenabíjajte pri teplotách pod 0°C a nad 45°C; toto vážne poškodí batériu aj nabíjačku
  - batériu nevyberajte z nástroja, keď beží
  - ! batériu, ktorý je nový, alebo sa dlhší čas nepoužíval, dosiahne plný výkon až po približne 5 nabíjajúcich/vybíjajúcich cykloch**
  - batériu opakovane nedobíjajte iba po niekoľkých minútach prevádzky; toto môže viesť k zníženiu prevádzkového času a účinnosti batérie
  - ak predpokladáte dlhú dobu nepoužívania nástroja, najlepšie je nabíjačku vytiahnuť zo zásuvky
- Bezpečnostný spínač zapnutie/vypnutie ⑮
  - Zabraňuje náhodnému zapnutiu nástroja
  - ak chcete náradie zapnúť, stlačte najskôr bezpečnostný vypínač C ② a potom potiahnite prepínač D ②
  - vypnete náradie uvoľnením prepínača D
  - nástroj pred vypnutím oddiaľte od oblasti strihania
  - ! čepeľ sa po vypnutí nástroja ešte niekoľko sekúnd pohybuje**
- Výmena čepelí ⑯
  - ! batériu vyberajte z nástroja**
  - ! používajte ochranné rukavice**
  - otočte nástroj naopak
  - stlačte tlačidlo pre uvoľnenie E
  - ochranný kryt F posuňte v smere šípky umiestnenej na kryte a zdvihnite ho z puzdra
  - ! pri zdvíhaní ochranného krytu buďte opatrný; hlavne čepeľ na strihanie kríkov môže nečakane padnúť**
  - uvoľnite čepeľ G alebo H a podľa obrázka namontujte požadovanú čepeľ
  - ochranný kryt F umiestnite späť a posúvajte ho smerom k čepeli, až kým nezapadne na správne miesto
- Držanie a vedenie nástroja
  - ! počas práce vždy držte nástroj v oblasti sivého držadla(iel) ⑰**
  - udržujte stabilnú pracovnú polohu
  - druhú ruku držte vo vzdialenosti od čepelí
- Strihanie živých plotov ⑱
  - najprv ostríhajte boky živého plota (odspodu nahor), potom zrežte vrch
  - bok živého plota ostríhajte tak, aby bol na vrchu mierne ušší
  - na odrezanie hrubších vetiev použite ručnú pílu alebo záhradnícke nožnice

- čepeľ na strihanie kríkov H rovnako ako aj čepeľ na strihanie trávy G môžete použiť na strihanie živých plotov
- Strihanie trávy a kríkov ⑲
  - ak striháte vysokú trávu, pracujte postupne z vrchu a postupujte po malých kúskoch
  - optimálne výsledky dosiahnete iba pri strihaní suchej trávy
  - s nástrojom sa nepribližujte k tvrdým predmetom, aby ste strihacie čepele ochránili pred nadmerným opotrebovaním
  - čepeľ na strihanie trávy G môžete použiť aj na strihanie kríkov

## RADU NA POUŽITIE

- Zostrihanie živého plota do rovnomernej výšky
  - upevnite po celej dĺžke živého plota v požadovanej výške kus špagáta
  - zostrihajte živý plot tesne nad týmto špagátom
- Odporúčané obdobia na rezanie/strihanie (západná Európa)
  - živé ploty s opadavými listami strihajte v júni a októbri
  - neopadavé živé ploty strihajte v apríli a auguste
  - ihličnany a iné rýchlo rastúce kríky strihajte každých 6 týždňov od mája do októbra

## ÚDRŽBA / SERVIS

- Tento nástroj nie je vhodný pre profesionálne použitie
- Nástroj, nabíjačku a strihacie čepele udržujte čisté
  - ! pred čistením nabíjačku vytiahnite zo zásuvky**
  - ! pred čistením vždy vyberte batérie**
  - nástroj čistite vlhkou handričkou (nepoužívajte čistiace prostriedky ani rozpúšťadlá)
  - vetracie otvory pravidelne čistite J ② pomocou kefy alebo stlačeného vzduchu
  - po použití strihacie čepele vždy dôkladne očistite a jemne namažte mazivom
  - ! počas manipulovania a čistenia strihacích čepelí používajte rukavice**
- Pravidelne kontrolujte stav strihacích čepelí a utiahnutie skrutiek čepelí
- Pravidelne kontrolujte, či nie sú opotrebované alebo poškodené niektoré súčasti, a v prípade potreby ich opravte/vymeňte
- Ostrenie strihacích čepelí
  - ! batériu vyberajte z nástroja**
  - pred ostrením vymontujte strihacie čepele z nástroja
  - v prípade poškodenia strihacích čepelí tuhým predmetom ich naostrite malým a hladkým pilníkom
  - ostrenie čepelí vám však odporúčame prenechať na odborníka
  - po naoštrení namažte strihacie čepele mazivom
- Ukladanie ⑳
  - nástroj skladujte v miestnosti na suchom a uzamknutom mieste, mimo dosahu detí
  - držiak na uskladnenie namontujte napevno K na stenu pomocou 4 skrutiek (**nie sú súčasťou dodávky**) do vodorovnej polohy
  - pri skladovaní nástroja naň nasadte ochranný kryt čepelí L ②
  - pred uložením prístroja namažte strihacie čepele mazivom

- Ak by nástroj/nabíjačka napriek starostlivej výrobe a kontrole predsa len prestal niekedy fungovať, treba dať opravu vykonať autorizovanej servisnej opravovni elektrického náradia SKIL
  - pošlite nástroj alebo nabíjačku bez rozmontovania spolu s dôkazom o kúpe; vášmu dilerovi alebo do najbližšieho servisného strediska SKIL (zoznam adries servisných stredísk a servisný diagram nástroja sú uvedené na [www.skil.com](http://www.skil.com))
  - ak je nabíjačka poškodená, odošlite **nabíjačku a batériu** svojmu predajcovi alebo servisu značky SKIL

#### RIEŠENIE PROBLÉMOV

- Nasledujúci zoznam obsahuje príznaky problémov, možné príčiny a opravné postupy (ak pomocou nich nie je možné problém určiť a odstrániť, obráťte sa na svojho predajcu alebo servisné stredisko)
  - ! **pred preskúmaním problému vypnite nástroj a vyberte z neho akumulátor**
- ★ Nástroj pracuje prerušovane
  - chybné vnútorné spoje -> obráťte sa na predajcu/ servisné stredisko
  - chybný vypínač -> obráťte sa na predajcu/servisné stredisko
- ★ Motor beží, no čepele sa nepohybujú
  - vnútorná chyba -> obráťte sa na predajcu/servisné stredisko
- ★ Horúce strihacie čepele
  - tupé strihacie čepele -> dajte si čepele naostriť
  - na strihacích čepeľoch sú vruby -> dajte si čepele skontrolovať
  - nadmerné trenie kvôli nedostatku maziva -> namažte čepele mazivom

#### ZIVOTNÉ PROSTREDIE

- **Elektrické náradie, batérie, príslušenstvo a balenia nevyhadzujte do komunálneho odpadu** (len pre štáty EÚ)
  - podľa európskej smernice 2012/19/EG o nakladaní s použitými elektrickými a elektronickými zariadeniami a zodpovedajúcich ustanovení právnych predpisov jednotlivých krajín sa použité elektrické náradie musí zbierať oddelene od ostatného odpadu a podrobiť ekologicky šetrnej recyklácii
  - pripomenie vám to symbol ⑫, keď ju bude treba likvidovať
- Nikel-metalhydrid batéria sa musí uchovávať oddelene od prírodného prostredia a nemala by sa likvidovať ako normálny domáci odpad (pripomenie vám to symbol ⑫, keď ju bude treba likvidovať)
  - ! **pred likvidáciou ochráňte vývod batérie hrubou páskou, aby ste zabránili skratu**
  - batérie zlikvidujte odovzdaním v oficiálnych zberných miestach určených pre zber batérií
  - ! **batérie po vhození do ohňa vybuchnú a preto batériu zo žiadneho dôvodu do ohňa nevyhadzujte.**

#### HLUKU / VIBRÁCIÁCH

- Merané podľa EN 60745 je úroveň akustického tlaku tohto nástroja 58 dB(A) a úroveň akustického výkonu je 78 dB(A) (štandardná odchýlka: 3 dB), a vibrácie sú <2,5 m/s<sup>2</sup> (súčet vektorov troch smerov; nepresnosť K = 1,5 m/s<sup>2</sup>)

- Hladina emisií od vibrácií bola nameraná v súlade s normalizovaným testom uvedeným v norme EN 60745; môže sa používať na vzájomné porovnanie náradí a na predbežné posúdenie vystavenia účinkom vibrácií pri používaní náradia pre uvedené aplikácie
  - používanie náradia na rôzne aplikácie, alebo v spojení s rôznymi alebo nedostatočne udržiavanými doplnkami môže značne **zvýšiť** úroveň vystavenia
  - časové doby počas ktorých je je náradie vypnuté alebo počas ktorých náradie beží ale v skutočnosti nevykonáva prácu môžu značne **znižit'** úroveň vystavenia
- ! **chráňte sa pred účinkami vibrácií tak, že budete náradie a jeho príslušenstvo správne udržiavať, tak že nebudete pracovať so studenými rukami a tak že si svoje pracovné postupy správne zorganizujete**

HR

#### Bežične škare za grmlje/travu 0750

#### UVOD

- Ovaj uređaj namijenjen je obrezivanju trave, živice i grmlja; predviđen je samo za domaću upotrebu
- Ovaj uređaj nije namijenjen profesionalnoj upotrebi
- Prije uporabe pažljivo pročitajte ovaj priručnik s uputama i spremite ga za kasniju uporabu ③
- **Posebnu pažnju obratite na sigurnosne upute i upozorenja; pridržavajte ih se kako ne bi došlo do ozbiljnih ozljeda**
- Provjerite sadrži li paket sve dijelove prema nacrtu ②
- Ako vam dijelovi nedostaju ili su oštećeni, obratite se svom dobavljaču

#### TEHNIČKI PODACI ①

#### DIJELOVI ALATA ②

- A Baterija
- B Punjač
- C Sigurnosni prekidač
- D Prekidač
- E Gumb za otpuštanje poklopca
- F Zaštitni poklopac
- G Oštrica škara za travu
- H Oštrica škara za grmlje
- J Otvori za strujanje zraka
- K Vodičica za odlaganje (**vijci nisu isporučeni**)
- L Zaštita oštrica (2)
- M Kuka za odlaganje
- N Kuka za odlaganje oštrica

#### SIGURNOST

#### OPĆA SIGURNOSNA UPOZORENJA ZA ELEKTRIČNE ALATE

**UPOZORENJE** Pročitajte sva sigurnosna upozorenja, upute, ilustracije i specifikacije koje se isporučuju s ovim električnim alatom. Nepoštivanje

dolje navedenih uputa može uzrokovati električni udar, požar i/ili ozbiljne ozljede. **Sva upozorenja i upute sačuvajte kao referencu za buduće upotrebe.** U daljnjem tekstu korišten pojam "električni alat" odnosi se na električne alate s priključkom na električnu mrežu (s mrežnim kabelom) i na električne alate s napajanjem iz aku baterije (bez mrežnog kabela).

### 1) SIGURNOST NA RADNOM MJESTU

- a) **Vaše radno područje održavajte čisto i uredno.** Nered ili neosvijetljeno radno područje mogu doći do nezgoda.
- b) **S uređajem ne radite u okolini ugroženoj eksplozijom, u kojoj se nalaze zapaljive tekućine, plinovi ili prašina.** Električni alati proizvode iskre koje mogu zapaliti prašinu ili pare.
- c) **Djecu i ostale osobe držite dalje tijekom korištenja električnog alata.** Ako bi skrenuli pozornost sa posla mogli bi izgubiti kontrolu nad uređajem.

### 2) ELEKTRIČNA SIGURNOST

- a) **Priključni utikač uređaja treba odgovarati utičnici.** Na utikaču se ni u kojem slučaju ne smiju izvoditi izmjene. **Ne koristite adapterske utikače zajedno sa uređajima koji su zaštićeni uzemljenjem.** Originalni utikač i odgovarajuće utičnice smanjuju opasnost od električnog udara.
- b) **Izbjegavajte dodir tijela s uzemljenim površinama kao što su cijevi, centralno grijanje, štednjaci i hladnjaci.** Postoji povećana opasnost od električnog udara ako je vaše tijelo uzemljeno.
- c) **Držite uređaj dalje od kiše ili vlage.** Prodiranje vode u električni uređaj povećava opasnost od električnog udara.
- d) **Priključni kabel ne koristite za nošenje, vješanje ili za izvlačenje utikača iz utičnice.** Držite kabel dalje od izvora topline, ulja, oštih rubova ili pomičnih dijelova uređaja. Oštećen ili usukan kabel povećava opasnost od električnog udara.
- e) **Ako s električnim uređajem radite na otvorenom, koristite samo produžni kabel odobren za uporabu na otvorenom.** Primjena produžnog kabela prikladnog za uporabu na otvorenom smanjuje opasnost od električnog udara.
- f) **Ako se ne može izbjeći uporaba električnog alata u vlažnoj okolini, upotrijebite sigurnosna sklopka za propuštanje u zemlju.** Upotrebom sigurnosne sklopke za propuštanje u zemlju smanjuje se opasnost od električnog udara.

### 3) SIGURNOST LJUDI

- a) **Budite oprezni, pazite što činite i postupajte razumno kod rada s električnim alatom.** Ne koristite uređaj ako ste umorni ili pod utjecajem opojnih sredstava, alkohola ili lijekova. Trenutak nepažnje kod uporabe uređaja može doći do ozbiljnih ozljeda.
- b) **Nosite sredstva osobne zaštite i uvijek zaštitne naočale.** Nošenje sredstava osobne zaštite, kao što je zaštitna maska, sigurnosne cipele koje ne klize, zaštitne kacige ili štitnika za sluh, ovisno od vrste i primjene električnog alata, smanjuje opasnost od nezgoda.
- c) **Izbjegavajte nehotično puštanje u rad. Prije nego što ćete utaknuti utikač u utičnicu i/ili staviti aku-bateriju, provjerite je li električni alat isključen.**

Ako kod nošenja električnog alata imate prst na prekidaču ili se uključen uređaj priključi na električno napajanje, to može dovesti do nezgoda.

- d) **Prije nego što uređaj uključite, uklonite alate za podešavanje ili vijčane ključeve.** Alat ili ključ koji se nalazi u rotirajućem dijelu uređaja može doći do nezgoda.
  - e) **Ne precjenjujte svoje sposobnosti. Zauzmite siguran i stabilan položaj tijela i držite u svakom trenutku ravnotežu.** Na taj način možete uređaj bolje kontrolirati u neočekivanim situacijama.
  - f) **Nosite prikladnu odjeću. Ne nosite široku odjeću ili nakit. Kosu i odjeću držite dalje od pomičnih dijelova.** Široku odjeću, dugu kosu ili nakit mogu zahvatiti pomični dijelovi.
  - g) **Ako se mogu montirati naprave za usisavanje i hvatanje prašine, provjerite da li su iste priključene i da li se pravilno koriste.** Primjena naprave za usisavanje može smanjiti ugroženost od prašine.
  - h) **Nemojte postati previše bezbrižni i zanemariti sigurnosne upute zato što alat često upotrebljavate i smatrate da ste ga dobro upoznali.** Samo jedan trenutak nepažnje dovoljan je za nastanak ozbiljnih ozljeda.
- ### 4) BRIŽLJIVA UPORABA ELEKTRIČNIH ALATA
- a) **Ne preopterećujte uređaj. Koristite za vaše radove za to predviđen električni alat.** S odgovarajućim električnim alatom radit ćete bolje i sigurnije, u navedenom području učinka.
  - b) **Ne koristite električni alat čiji je prekidač neispravan.** Električni alat koji se više ne može uključiti ili isključiti, opasan je i treba se popraviti.
  - c) **Alat prije podešavanja, izmjene pribora i odlaganja isključite iz izvora napajanja i/ili izvadite komplet baterije, ako se vadi iz uređaja.** Ovim mjerama opreza izbjeći će se nehotično uključivanje električnog alata.
  - d) **Nekoristene električne alate spremite izvan doseg djece. Ne dopustite da uređaj koriste osobe koje s njim nisu upoznate ili koje nisu pročitale upute za uporabu.** Električni alati su opasni ako ih koriste neiskusne osobe.
  - e) **Redovno održavajte električne alate i pribor. Kontrolirajte da li pomični dijelovi uređaja besprijekorno rade i da nisu zaglavljani, te da li su dijelovi polomljeni ili tako oštećeni da negativno djeluju na funkciju uređaja. Popravite oštećene dijelove prije uporabe uređaja.** Mnoge nezgode imaju svoj uzrok u loše održanim uređajima.
  - f) **Rezne alate održavajte ostrim i čistim.** Pažljivo održavani rezni alati s ostrim oštricama neće se zaglaviti i lakši su za vođenje.
  - g) **Koristite električne alate, pribor, radne alate, itd., prema navedenim uputama.** Pri tome uzmite u obzir radne uvjete i radove koje se izvode. Uporaba električnih alata za neke druge primjene različite od predviđenih, može doći do opasnih situacija.
  - h) **Ručke i zahvatne površine održavajte suhima, čistima i pazite da na njih ne dospiju ulje ili mast.** Sliske ručke i zahvatne površine onemogućuju sigurno rukovanje i alat se teško kontrolira u neočekivanim situacijama.

## 5) BRIŽLJIVA UPORABA AKUMULATORSKIH UREĐAJA

- a) **Aku-baterije punite samo s punjačima koje preporučuje proizvođač.** Punjač koji je prikladan za jednu određenu vrstu aku-baterije, postoji opasnost od požara ako bi se koristio s nekom drugom aku-baterijom.
  - b) **Koristite isključivo samo aku-baterije koje su za određene električne alate predviđene.** Uporaba neke druge aku-baterije može doći do ozljeda i opasnosti od požara.
  - c) **Nekorištenu aku-bateriju držite dalje od uredskih spajalica, kovanica, ključeva, čavala, vijaka ili drugih sitnih metalnih predmeta koji bi mogli prouzročiti premošćenje, kontakata.** Kratki spoj između kontakata aku-baterije može doći do opekline ili do požara.
  - d) **Kod pogrešne primjene aku-baterije tekućina može iz nje isteći. Izbjegavajte dodir s ovom tekućinom. Kod slučajnog dodira s tekućinom, odmah isprati. Ako bi tekućina dospjela u oči, odmah zatražite liječničku pomoć.** Istekla tekućina može doći do nadražaja kože ili opekline.
  - e) **Ne upotrebljavajte oštećene ili izmijenjene kompletne baterija ni alate.** Oštećene ili izmijenjene baterije podložne su nepredvidivom ponašanju i mogu uzrokovati požar, eksploziju ili ozljede.
  - f) **Držite alat i komplet baterija dalje od vatre i visokih temperatura.** Izlaganje vatri ili temperaturi višoj od 130°C može uzrokovati eksploziju.
  - g) **Poštujte sve upute za punjenje i komplet baterija i alat ne punite pri temperaturama izvan vrijednosti koje su propisane i navedene u uputama.** Nepravilno punjenje ili punjenje pri temperaturama višim od propisanih može oštetiti bateriju i povećati opasnost od požara.
- ## 6) SERVISIRANJE
- a) **Popravak uređaja prepustite samo kvalificiranom stručnom osoblju i samo s originalnim rezervnim dijelovima.** Na taj će se način postići održanje stalne sigurnosti uređaja.
  - b) **Nikada ne servisirajte oštećene kompletne baterija.** Servisiranje kompleta baterija smiju obavljati isključivo proizvođači i ovlašteni serviseri.

## POSEBNE SIGURNOSNE UPUTE ZA BEŽIČNE ŠKARE ZA GRMLJE I TRAVU

### OPĆENITO

- Uređaj koristite samo po dnevnom svjetlu ili uz odgovarajuću umjetnu rasvjetu
- Uvijek uklonite bateriju iz uređaja
  - ako ostavljate uređaj bez nadzora
  - prije čišćenja zaglavljenog materijala
  - prije provjere, čišćenja ili rada na uređaju
  - nakon udarca u strano tijelo
  - uvijek kada uređaj počne nenormalno vibrirati
- Nemojte obrezivati živicu dok je mokra
- Držite šake i stopala podalje od rezne oštrice, posebno pri uključivanju uređaja
- Nikada nemojte koristiti uređaj u blizini osoba (posebno djece) i životinja
- Korisnik je odgovoran za nezgode i opasnosti prouzročene osobama ili njihovoj imovini

### PRIJE UPORABE

- Prije prve uporaba uređaja preporučuje se zatražiti praktične informacije
- Uvijek provjerite je li napon napajanja isti kao onaj naveden na tipskoj pločici punjača
- Prije svake uporabe provjeriti funkciju uređaja i u slučaju neispravnosti odmah ga poslati na popravak u ovlašteni servis; uređaj nikada sami ne otvarajte
- Prije upotrebe dobro pregledajte područje rezanja i uklonite sva strana tijela koja se mogu zapetljati u noževe (poput kamenčića, čavala, žičane ograde, metalnih držača za biljke)

### TIJEKOM UPORABE

- Nosite zaštitne rukavice, zaštitne naočale, tijesno pripjenu odjeću i mrežicu za kosu (ako nosite dugu kosu)
- Pri radu s uređajem uvijek nosite duge hlače, duge rukave i jake cipele
- Pri radu održavajte sigurnu udaljenost (nemojte se pretjerano istezati, posebno dok koristite stepenice ili ljestve)
- **Uređaj držite samo na izoliranim ručkama jer noževi mogu doći u dodir sa skrivenim žicama ili vlastitim kablom** (rezanje vodova pod naponom stavljaju metalne dijelove električnog uređaja pod napon, što bi dovelo do električnog udara rukovatelja)
- **Držite sve dijelove tijela podalje od noževa, nemojte uklanjati rezani materijal ili držati materijal koji režete dok su noževi u pokretu te osigurajte da prekidač bude isključen dok uklanjate zaglavljeni materijal** (trenutak nepažnje pri radu s uređajem može prouzročiti ozbiljne ozljede)
- **Kabel (produžni kabel) mora biti podalje od područja rezanja** (tijekom rada kabel se može sakriti u grmlju pa ga možete nehotice prerezati noževima)
- Uvijek osigurajte da otvori za ventilaciju budu slobodni od otpadnog materijala
- U slučaju neuobičajenog ponašanja uređaja ili neobičnih šumova, uređaj treba odmah isključiti i izvući utikač iz mrežne utičnice

### NAKON UPORABE

- **Uređaj nosite samo za ručku i dok su noževi zaustavljeni, a pri transportu ili odlaganju uvijek stavite poklopac noža** (ispravno rukovanje smanjuje moguće ozljede od noževa)

### PUNJENJE/AKU-BATERIJE

- **Ovaj punjač mogu koristiti djeca starija od 8 godina kao i osobe ograničenih fizičkih, osjetilnih ili mentalnih sposobnosti ili osobe bez iskustva i znanja ako su pod nadzorom ili su upućene u sigurno punjačem te razumiju uz to vezane opasnosti (u suprotnom postoji opasnost od pogrešnog rukovanja i ozljeda)**

## • Djecu držite pod nadzorom (na taj ćete način biti sigurni da se djeca neće igrati s punjačem)

## • Čišćenje i održavanje punjača ne smiju izvoditi djeca bez nadzora odrasle osobe

- S ovim uređajem koristite samo punjač SKIL 261020395914 i bateriju/baterije SKIL 2610Z00533
- Bateriju puniti isključivo preko isporučenog punjača
- Ne dirati kontakte u punjaču
- Ne puniti bateriju u vlažnom ili mokrom okruženju
- Dok puniti bateriju, punjač postavite na ravnu, nezapaljivu površinu i podalje od zapaljivih materijala
- Uređaj/punjač/bateriju nikada ne izlagati djelovanju kiše
- Oštećene punjače ne puštati u rad; u tu svrhu uređaj i punjač treba predati u ovlašteni SKIL servis
- Punjač ne koristiti dalje ako je oštećen kabel ili utikač, nego odmah u ovlaštenom servisu zamijeniti ili mrežni utikač
- Oštećenu bateriju ne koristiti dalje nego je odmah zamijeniti
- Punjač ili bateriju nikada ne rastavljate niti zamjenjujete
- Ne pokušavajte punjačem puniti baterije koje nisu predviđene za punjenje
- Dopuštena okolišna temperatura (uređaj/punjač/baterija):
  - kod punjenja 0...+45°C
  - tijekom rada -20...+50°C
  - kod skladištenja -20...+50°C

### POJAŠNJE SIMBOLA NA UREĐAJU/PUNJAČU/BATERIJI

- ③ Prije upotrebe pročitajte korisnički priručnik
- ④ Uređaj/punjač/bateriju nikada ne izlagati djelovanju kiše
- ⑤ **Upozorenje!** Nakon isključivanja uređaja oštrica se kreće još nekoliko sekundi
- ⑥ **Pazite na opasnost od ozljeda koje izaziva leteci otpadni materijal** (sve osobe moraju biti na sigurno udaljenosti od područja rada)
- ⑦ Punjač koristite samo unutra
- ⑧ Dvostruki izolacija (dozemna žica nije potrebna)
- ⑨ Sigurnosni izolacijski transformator (izvor struje je električnim putem odvojen od izlaza transformatora)
- ⑩ Automatsko isključivanje kada se punjač pregrije (termički osigurač iskoči, pa punjač postaje beskoristan)
- ⑪ Krivi polaritet spoja punjača može uzrokovati problem (puniti bateriju samo pomoću punjača koji ste dobili s aparatom)
- ⑫ Ne bacajte električne alate i baterij u kućni otpad
- ⑬ NiMH tehnologija daje više energije na način koji manje zagađuje okoliš

### POSLUŽIVANJE

- Punjenje aku-baterije ⑭
    - aku-baterije novih uređaja nisu potpuno napunjene
    - ! **baterija A se nakon završenog postupka punjenja treba izvaditi iz punjača B, na koji će se način produžiti vijek trajanja baterije**
- VAŽNO:**
- nakon 3 sata vremena punjenja postupak punjenja je završen i baterija se može koristiti, **čak ako dalje svijetli crvena lampica** (ponekad se crvena lampica ugasi tek nakon 3 sata)

- pri punjenju se punjač i baterija zagriju; to stanje je uobičajeno i ne predstavlja problem
- vanjske površine baterije trebaju biti suhe i čiste, prije nego što se baterija stavi u punjač
- kod temperatura nižih od 0 °C i viših od 45 °C treba izbjegavati punjenje; time se može oštetiti punjač i aku-baterija
- baterija se ne smije vaditi tijekom rada uređaja
- ! **nova aku-baterija ili ona koja se nije dulje vrijeme koristila, dati će svoj puni učinak otprilike nakon 5 ciklusa punjenja/praznjenja**
- aku-baterija se ne smije ponavljano puniti nakon svakog kratkog rada; to može rezultirati skraćanjem njenog vijeka trajanja i smanjenjem učinkovitosti aku-baterije
- ako uređaj nećete dulje vrijeme koristiti, izvucite mrežni utikač punjača iz utičnice
- Sigurnosni prekidač uključen/isključen ⑮  
Sprječava nehotično uključivanje uređaja
  - alat uključite pritiskom na sigurnosni prekidač C ②, a zatim povucite prekidač D ②
  - uključite uređaj otpuštanjem prekidača D
  - pomaknite uređaj iz područja rezanja prije isključivanja
  - ! **nakon isključivanja uređaja oštrica se kreće još nekoliko sekundi**
- Promjena oštrica ⑯
  - ! **bateriju uklonite iz alata**
  - ! **nositi zaštitne rukavice**
  - okrenite alat naopak
  - pritisnite gumb za otpuštanje E
  - gurnite zaštitni poklopac F u smjeru strelice na poklopcu i podignite ga s kućišta
  - ! **budite pažljivi pri podizanju zaštitnog poklopcu; oštrica škara za grmlje može neočekivano pasti**
  - podignite oštricu G ili H i montirajte potrebnu oštricu prema prikazu na slici
  - vratite zaštitni poklopac F i gurnite ga prema oštrici dok ne uskoči
- Držanje i vođenje uređaja
  - ! **alat kod primjene, držati samo na sivo označenim područjima** ⑰
  - održavajte stabilan radni položaj
  - držite drugu ruku podalje od reznih oštrica
- Obrezivanje živice ⑱
  - najprije obrežite bočne strane živice (odozdo prema gore), a zatim odrežite gornji dio
  - obrežite bočne strane živice tako da bude malo uža na vrhu
  - za rezanje debljih grana upotrijebite ručnu pilu ili škare za obrezivanje
  - oštrica škara za grmlje H kao i oštrica škara za travu G mogu se koristiti za obrezivanje živice
- Obrezivanje trave i grmlja ⑲
  - pri rezanju duge trave radite u fazama, odozgo prema dolje i u malim rezovima
  - da biste postigli optimalne rezultate, režite samo suhu travu
  - uređaj se mora držati podalje od čvrstih objekata da biste izbjegli prejak habanje reznih oštrica
  - oštrica škara za travu G također se može koristiti i za obrezivanje grmlja

## SAVJETI ZA PRIMJENU

- Ravnomjerno obrezivanje živice
  - pričvrstite žicu ili vezicu uzduž živice na željenoj visini
  - obrežite živicu neposredno iznad te oznake
- Preporučena vremena rezanja/obrezivanja (Zapadna Europa)
  - bjelogoričnu živicu obrezujte u lipnju i listopadu
  - zimзелenu živicu obrezujte u travnju i kolovozu
  - četinare i drugo brzorastuće grmlje obrezujte svakih 6 tjedana od svibnja do listopada

## ODRŽAVANJE / SERVISIRANJE

- Ovaj uređaj nije namijenjen profesionalnoj upotrebi
- Redovito čistite uređaj, punjač i rezne oštrice
  - ! **prije čišćenja punjača treba izvući njegov mrežni utikač**
  - ! **uvijek uklonite bateriju prije čišćenja**
  - uređaj čistite suhom, mekanom krpicom (ne koristite sredstva ili otopine za čišćenje)
  - ventilacijske otvore J ② čistite redovno uz pomoć četke ili komprimiranog zraka
  - nakon upotrebe uvijek pažljivo očistite i malo podmažite noževe
  - ! **pri rukovanju i čišćenju noževa nosite rukavice**
- Redovito provjeravajte stanje noževa i pritegnutost vijaka
- Redovito provjeravajte ima li ishabanih i oštećenih komponenta i po potrebi ih popravite/zamijenite
- Oštrenje noževa
  - ! **bateriju uklonite iz alata**
  - prije oštrenja izvadite rezne oštrice iz uređaja
  - ako su oštećeni u dodiru s čvrstim predmetom, naoštrite noževe malom i glatkom pilicom
  - međutim, preporučujemo vam oštrenje noževa kod stručnjaka
  - nakon oštrenja podmažite noževe
- Odlaganje ②
  - uređaj spremite **unutra** na suho mjesto nedostupno za djecu
  - sigurno montirajte vodilicu za odlaganje K na zid pomoću 4 vijka (**nisu isporučeni**) i horizontalno je poravnajte
  - kada odlažete uređaj, stavite zaštitu za oštrice L ②
  - prije odlaganja uređaja podmažite rezne oštrice
- Ako bi uređaj/punjač unatoč brižljivim postupcima izrade i ispitivanja ipak prestao raditi, popravak treba prepustiti ovlaštenom servisu za SKIL električne alate
  - uređaj ili punjač treba **nerastavljeno** predati, zajedno s računom o kupnji u najbližu SKIL ugovornu servisnu radionicu (popise servisa, kao i oznake rezervnih dijelova uređaja možete naći na adresi [www.skil.com](http://www.skil.com))
  - u slučaju kvara punjača pošaljite **punjač i bateriju** svom distributeru ili servisu tvrtke SKIL

### REJEŠAVANJE PROBLEMA

- Na sljedećem popisu prikazani su simptomi problema, mogući uzroci i korektivne mjere (ako na taj način ne otklonite problem, obratite se dobavljaču ili servisu)
  - ! **isključite uređaj i izvucite utikač prije pokušaja otkrivanja uzroka problema**
- ★ Uređaj radi isprekidano
  - kvar unutarnjeg ožičenja -> obratite se dobavljaču/servisu

- kvar prekidača za uključivanje/isključivanje -> obratite se dobavljaču/servisu
- ★ Motor radi, ali se noževi ne kreću
  - unatarnji kvar -> obratite se dobavljaču/servisu
- ★ Noževi su vrući
  - noževi su tupi -> naoštrite ih
  - noževi su nazubljeni -> odnesite ih na pregled
  - previše trenja zbog premalo maziva -> podmažite noževe

## ZAŠTITA OKOLIŠA

- **Električne alate, baterij, pribor i ambalažu ne bacajte u kućni otpad** (samo za EU-države)
  - prema Europskoj direktivi 2012/19/EG o staroj električnoj i elektroničkoj opremi i njenoj primjeni u skladu sa nacionalnim zakonom, istrošeni električni alati moraju se sakupljati odvojeno i odvesti u posebne pogone za reciklažu
  - na to podsjeća simbol ⑫ kada se javi potreba za odlaganjem
- Nikal-metalhidridna aku-baterija treba se propisno zbrinuti u otpad i ne smije se bacati u kućni otpad (na to podsjeća simbol ⑫)
  - ! **prije nego što aku-bateriju zbrinete u otpad, zaštitite njene polove**
  - baterije bacite na ovlaštenom mjestu za bacanje baterija
  - ! **u dodiru s vatrom baterije će eksplodirati, stoga ne spaljujte bateriju iz bilo kojih razloga**

## BUKA / VIBRACIJA

- Mjereno prema EN 60745 prag zvučnog tlaka ovog električnog alata iznosi 58 dB(A) a jakost zvuka 78 dB(A) (standardna devijacija: 3 dB), a vibracija <math>2,5 \text{ m/s}^2</math> (vektorski zbroj u tri smjera; nesigurnost  $K = 1,5 \text{ m/s}^2$ )
- Razina emitiranja vibracija izmjerena je sukladno normiranom testu danom u EN 60745; ona se može koristiti za usporedbu jedne alatke s drugom, te preliminarnu procjenu izloženosti vibracijama pri uporabi alatke za navedene namjene
  - uporaba ove alatke za druge namjene ili s drugim ili slabo održavanim nastavcima, može u značajnoj mjeri **uvećati** razinu izloženosti
  - vrijeme tokom kojega je alatka isključena, ili je uključena ali se njome ne radi, može značajno **umanjiti** razinu izloženosti
- ! **zaštitite se od posljedica vibracija održavanjem alatke i njezinih nastavaka, održavanjem Vaših ruku toplima, te organiziranjem Vaših obrazaca rada**



## Akumulatorske makaze za žbunje i travu

0750

### UPUTSTVO

- Ovaj alat je projektovan za obrezivanje trave, žbunja i živih ograda i namenjen je samo za upotrebu u domaćinstvu
- Ovaj alat nije namenjen za profesionalnu upotrebu



- Pažljivo pročitajte ovo uputstvo za upotrebu i sačuvajte ga za kasnije potrebe ③
- **Posebno obratite pažnju na uputstva o bezbednosti i upozorenja; ukoliko ih ne sledite, može da dođe do ozbiljnih povreda**
- Proverite da li ambalaža sadrži sve delove prikazane na šemi ②
- U slučaju da delovi nedostaju ili su oštećeni, molimo kontaktirajte svog prodavca

## TEHNIČKI PODACI ①

### ELEMENTI ALATA ②

- A Baterija
- B Punjač
- C Sigurnosni prekidač
- D Prekidač
- E Poklopac dugmeta za uključivanje
- F Zaštitni poklopac
- G Sečivo za travu
- H Sečivo za žbunje
- J Prorezi za hlađenje
- K Šina za odlaganje (zavrtnji nisu priloženi)
- L Štitnici sečiva (2)
- M Kuka za odlaganje
- N Kuka za čuvanje sečiva

## SIGURNOST

### OPŠTA SIGURNOSNA UPOZORENJA ZA ELEKTRIČNI ALAT

**⚠ UPOZORENJE** Pročitajte sva sigurnosna upozorenja, uputstva, ilustracije i specifikacije isporučene uz ovaj električni alat. Propusti kod pridržavanja svih dole navedenih uputstava mogu imati za posledicu električni udar, požar i/ili teške povrede. **Sačuvajte sva upozorenja i uputstva za buduću upotrebu.** Pojam upotrebljen u upozorenjima "električni alat" odnosi se na električne alate sa radom na mreži (sa mrežnim kablom) i na električne alate sa radom na akumulator (bez mrežnog kabla).

#### 1) SIGURNOST NA RADNOM MESTU

- a) **Držite Vaše područje rada čisto i pospremljeno.** Nered ili neosvetljena radna područja mogu voditi nesrećama.
- b) **Ne koristite električni alat tamo gde postoji opasnost od eksplozije kao npr. u prisustvu zapaljivih tečnosti, gasova ili prašine.** Električni alati proizvode varnice, koje mogu zapaliti prašinu ili isparenja.
- c) **Za vreme korišćenja električnog alata držite podalje decu i druge osobe.** Kod skretanja možete izgubiti kontrolu nad alatom.

#### 2) ELEKTRIČNA SIGURNOST

- a) **Utikač električnog alata mora odgovarati utičnici.** Nikada nemojte modifikovati utikač. Ne upotrebljavajte adaptere utikača sa uzemljenim električnim alatom. Nemodifikovani utikači i odgovarajuće utičnice smanjuju rizik od električnog udara.

- b) **Izbegavajte telesni kontakt sa uzemljenim gornjim površinama, kao što su cevi, grejanja, šporeti i rashladni ormani.** Postoji povećani rizik od električnog udara, ako je Vaše telo uzemljeno.
- c) **Ne izlažite električni alat kiši ili vlažnim uslovima.** Prodor vode u električni alat povećava rizik od električnog udara.
- d) **Ne zloupotrebljavajte kabl. Nikada nemojte koristiti kabl za nošenje i vučenje električnog alata ili za izvlačenje iz utičnice.** Držite kabl dalje od vreline, ulja, oštih ivica ili pokretnih delova. Oštećeni ili umršeni kablovi povećavaju rizik električnog udara.
- e) **Ako sa nekim električnim alatom radite u prirodi, upotrebljavajte samo produžne kablove koji su dozvoljeni za spoljno područje.** Upotreba produžnog kabla pogodnog za spoljno područje smanjuje rizik od električnog udara.
- f) **Ako rad električnog alata ne može da se izbegne u vlažnoj okolini, koristite prekidač strujne zaštite pri kvaru.** Upotreba prekidača strujne zaštite pri kvaru smanjuje rizik od električnog udara.

#### 3) SIGURNOST OSOBA

- a) **Budite oprezni, pazite na to šta radite i razumno rukujte Vašim električnim alatom.** Ne koristite električni alat dok ste umorni ili pod uticajem narkotika, alkohola ili lekova. Momenat nepažnje kod upotrebe električnog alata može rezultirati ozbiljnim povredama.
- b) **Nosite ličnu zaštitnu opremu i uvek zaštitne naočare.** Nošenje lične zaštitne opreme, kao maske za prašinu, sigurnosne cipele koje ne klizaju, zaštitni šlem ili zaštitu za sluh, zavisno od vrste i upotrebe električnog alata, smanjujete rizik od povreda.
- c) **Sprečite nenamerno puštanje u rad. Pre priključenja na struju i/ili na akumulatorsku bateriju, podizanja ili nošenja alata uverite se da je prekidač isključen.** Nošenje električnog alata sa prstom na prekidaču ili priključivanje na struju uključenog električnog alata vodi do nesreće.
- d) **Uklonite bilo kakve ključeve za podešavanje ili ključeve za zavrtnjeve, pre nego što uključite električni alat.** Ostavljanje ključa za zavrtnjeve ili ključa prakačene na rotirajući deo električnog alata može rezultirati ličnom povredom.
- e) **Ne zauzimajte neadekvatan položaj. Sve vreme držite ravnotežu i pravilan položaj nogu.** Ovo omogućava bolje upravljanje električnim alatom u neočekivanim situacijama.
- f) **Nosite pogodno odelo. Ne nosite široko odelo ili nakit. Držite kosu i odelu dalje od pokretnih delova.** Opušteno odelo, nakit ili duža kosa mogu biti zahvaćeni od rotirajućih delova.
- g) **Ako se mogu montirati uredjaji za usisavanje prašine i uredjaji za hvatanje prašine, uverite se da li su priključeni i ispravno koriste.** Upotreba usisavanja prašine može smanjiti opasnosti od prašine.
- h) **Ne dozvolite da pouzdanje koje ste stekli čestim upotrebom alata utiče na to da postanete neoprezni i da zanemarite sigurnosne principe za upotrebu alata.** Neoprezno delovanje može prouzrokovati teške povrede u deliću sekunde.

#### 4) BRIŽLJIVO OPHODJENJE I KORIŠĆENJE ELEKTRIČNIH ALATA

- a) **Ne preopterećujte električni alat. Koristite električni alat koji odgovara Vašoj primeni.** Sa odgovarajućim električnim alatom radite bolje i sigurnije tempom za koji je projektovan.
  - b) **Ne upotrebljavajte električni alat, čiji je prekidač u kvaru.** Električni alat koji više ne može da se uključi ili isključi je opasan i mora da se popravi.
  - c) **Izvućite utikač iz utičnice i/ili izvadite akumulatorsku bateriju, ukoliko je to moguće, iz električnog alata pre nego što izvršite bilo kakva podešavanja, promenu pribora ili pre nego što uskladištite električni alat.** Takve preventivne sigurnosne mere smanjuju rizik od slučajnog pokretanja električnog alata.
  - d) **Čuvajte električne alate koje ne koristite izvan domašaja dece i ne dozvoljavajte osobama, koje nisu upoznate sa ovim električnim alatom ili sa ovim uputstvima, da rukuju električnim alatom.** U rukama neobučenih korisnika električni alati postaju opasni.
  - e) **Održavajte električni alat i pribore. Proverite da li su pokretni delovi u ravni i da li negde zapinju, da nije došlo do lomljenja delova i svako drugo stanje koje može uticati na rad električnog alata. Ukoliko je oštećen, odnesite električni alat na popravku pre korišćenja.** Mnoge nesreće su prouzrokovane lošim održavanjem električnih alata.
  - f) **Držite alate za sečenja oštre i čiste.** Brižljivo negovani alati za sečenje sa oštrim sečivima manje slepljuju i lakše se vode.
  - g) **Upotrebljavajte električne alate, pribor, alate koji se umeću itd. prema ovim uputstvima. Obratite pažnju pritom na uputstva za rad i posao koji treba izvesti.** Upotreba električnih alata za druge od propisanih namena može voditi opasnim situacijama.
  - h) **Održavajte drške i prihvatne površine suvim, čistim i bez ostataka ulja ili masnoće.** Klizave drške ili prihvatne površine ne omogućavaju bezbedno rukovanje i upravljanje alatom u neočekivanim situacijama.
- #### 5) BRIŽLJIVO OPHODJENJE I KORIŠĆENJE APARATA SA AKUMULATOROM
- a) **Punite akumulator samo u aparatima za punjenje koje propisuje proizvođač.** Za aparat za punjenje koji je pogodan za određenu vrstu akumulatora, postoji opasnost od požara, ako se upotrebljava sa drugim akumulatorom.
  - b) **Upotrebljavajte samo za to predviđene akumulator u električnim alatima.** Upotreba drugih akumulatora može voditi povredama i opasnosti od požara.
  - c) **Držite ne korišćen akumulator podalje od kancelarijskih spajalica, novčića, ključeva, eksera, zavrtnja ili drugih malih metalnih predmeta koji mogu prouzrokovati premošćavanje kontakata.** Kratak spoj između kontakata akumulatora može imati za posledicu zagorevanje ili vatra.
  - d) **Kod pogrešne primene može izaći tečnost iz akumulatora; izbegavajte kontakt sa njom. Kod slučajnog kontakta isperite sa vodom. Ako tečnost dodje u dodir sa očima, potražite i lekarsku pomoć dodatno.** Tečnost akumulatora koja može izaći napolje može voditi nadražajima kože ili opekotinama.

- e) **Ne koristite akumulatorsku bateriju ili alat koji je oštećen ili modifikovan.** Oštećeni ili modifikovani akumulatori se mogu ponašati nepredviđeno što može rezultirati požarom, eksplozijom ili povredom.
  - f) **Ne izlažite akumulatorsku bateriju ili alat vatri ili visokim temperaturama.** Izlaganje vatri ili temperaturama iznad 130°C može prouzrokovati eksploziju.
  - g) **Pridržavajte se svih uputstava u vezi sa punjenjem i ne puniti akumulatorsku bateriju ili alat izvan temperaturnog opsega naznačenog u uputstvima.** Nepropisno punjenje ili punjenje na temperaturama izvan naznačenog opsega može oštetiti akumulator i povećati rizik od požara.
- #### 6) SERVISIRANJE
- a) **Vaš električni alat dajte na servisiranje samo kvalifikovanom licu za popravku, koristeći pritom samo identične rezervne delove.** Ovo će osigurati očuvanje bezbednosti električnog alata.
  - b) **Nikada ne servisirajte oštećene akumulatorske baterije.** Servisiranje akumulatorskih baterija treba da vrši isključivo proizvođač ili ovlašćeni serviseri.

#### POSEBNA BEZBEDNOSNA UPUTSTVA ZA AKUMULATORSKE MAKAZE ZA ŽBUNJE I TRAVU

##### OPŠTA

- Alat koristite isključivo pri dnevnom svetlu ili uz odgovarajuće veštačko osvetljenje
- Uvek uklonite bateriju iz alata
  - kada god ostavljate alat bez nadzora
  - pre uklanjanja zaglavljenog materijala
  - pre provere, čišćenja ili rada na alatu
  - posle udara u strano telo
  - kada god alat počne da vibrira na neuobičajen način
- Ne obrezujte žive ograde dok su mokre
- Ruke i stopala držite podalje od reznog sečiva, naročito prilikom uključenja alata
- Nikada ne rukujte alatom u neposrednoj blizini drugih lica (naročito dece) i životinja
- Korisnik je odgovoran za nezgode ili opasnosti kojima su izložena druga lica ili njihova imovina

##### PRE UPOTREBE

- Pre prvog korišćenja električnog alata, preporučuje se da dobijete praktične informacije
- Uvek se uverite da je napon struje isti kao i napon naveden na pločici sa nazivom punjaču
- Proverite funkcionisanje električnog alata pre upotrebe i u slučaju postojanja bilo kakvog kvara dajte odmah na popravku nikada ne otvarajte alat sami
- Pre upotrebe, pažljivo pregledajte prostor u kojem se vrši sečenje i uklonite sva strana tela koja bi se mogla naći među oštricama sečiva (kao npr. kamenje, ekseri, žičane ograde, metalni podupirači za biljke)

##### TOKOM UPOTREBE

- Nosite zaštitne rukavice, zaštitne naočari, odeću pripijenu uz telo i zaštitu za kosu (ukoliko je dugačka)
- Kada rukujete alatom, uvek nosite pantalone sa dugim nogavicama, duge rukave i čvrste cipele
- Zauzmite bezbedan stav prilikom rada (nemojte se naginjati, naročito ukoliko ste na stepenicima ili merdevinama)

- **Hvatajte električni alat isključivo za izolovane hvataljke, jer oštrice sečiva mogu dodirnuti skrivene električne vodove ili kabl samog alata** (prilikom kontakta oštrica sečiva i vodova pod naponom, metalni delovi električnog alata mogu biti izloženi naponu, usled čega rukovalac može doživeti električni udar)
- **Sve delove tela držite podalje od oštrica sečiva; dok su oštrice u pokretu, nemojte uklanjati posećeni materijal ili pridržavati materijal radi sečenja; prilikom uklanjanja zaglavljenog materijala, prekidač obavezno mora biti u položaju “isključeno”** (trenutak nepažnje tokom korišćenja alata može dovesti do ozbiljnih fizičkih povreda)
- **(Produžni) Kabl držite podalje od prostora u kojem se vrši sečenje** (tokom rada, kabl može ostati sakriven u žbunju, i slučajno presečen oštricama)
- Uvek osigurajte da u ventilacionim otvorima ne bude otpadaka
- U slučaju električnog ili mehaničkog kvara odmah isključiti alat ili izvući punjač iz struje

#### NAKON UPOTREBE

- **Alat nosite držeći ga za ručicu, blokiranih oštrica sečiva, a tokom transporta ili skladištenja, uvek postavite poklopac sečiva** (adekvatno rukovanje alatom smanjuje mogućnost fizičkih povreda izazvanih oštricama sečiva)

#### PUNJENJE/BATERIJA

- **Ovaj punjač mogu da koriste deca od 8 godina i lica sa ograničenim psihičkim, senzornim ili duševnim sposobnostima ili lica sa nedostatkom iskustva i znanja, ukoliko ih nadzire lice koje je odgovorno za njihovu sigurnost ili ako ih ono uputi u siguran rad sa punjačem i ako razumeju s time povezane opasnosti** (u suprotnom postoji opasnost od pogrešnog rukovanja i povreda)
- **Kontrolišite decu** (time se obezbeđuje da se deca ne igraju sa uredjajem za punjenje)
- **Čišćenje i održavanje punjača ne smeju da obavljaju deca bez kontrole odraslog lica**
- Uz ovaj alat koristite isključivo SKIL punjač 2610395914 i SKIL bateriju/baterije 2610Z00533
- Puniti bateriju samo punjačem koji se isporučuje uz alat
- Nemojte dodirivati kontakte u punjaču
- Nemojte puniti bateriju u vlažnom ili mokrom okruženju
- Prilikom punjenja baterije, postavite punjač na ravnu nezapaljivu površinu i van dometa zapaljivih materijala

- Ne izlažite alat/punjač/bateriju kiši
- Nemojte koristiti punjač ako su oštećeni; odnesite ih ovlašćeni SKIL servis da ih pregledaju
- Nemojte koristiti punjač ako su mu oštećeni kabl ili utikač; oni treba odmah da budu zamenjeni u nekom od ovlašćenih SKIL servisa
- Nemojte koristiti oštećenu bateriju; odmah je treba zameniti
- Nemojte izgubiti bateriju ili punjač
- Nemojte puniti punjačem baterije koje se ne pune
- Dozvoljena ambijentalna temperatura (alat/punjač/bateriju):
  - prilikom punjenja 0...+45°C
  - prilikom režima rada -20...+50°C
  - prilikom skladištenja -20...+50°C

#### OBJAŠNJENJE SIMBOLA NA ALATU/PUNJAČU/BATERIJA

- ③ Pročitajte uputstvo za korišćenje pre prve upotrebe
- ④ Ne izlažite alat/punjač/bateriju kiši
- ⑤ **Upozorenje!** Posle isključivanja, sečivo će biti u pokretu još nekoliko trenutaka
- ⑥ **Obratite pažnju na rizik od povreda izazvanih letećim otpacima** (druga lica držite na bezbednoj udaljenosti od radnog prostora)
- ⑦ Punjač koristite samo u njegovu
- ⑧ Dvostruka izolacija (nije potrebna žica za uzemljenje)
- ⑨ Sigurnosni izolacioni transformator (strujni izvor je električno odvojen od izlaza transformatora)
- ⑩ Automatsko isključivanje kada se punjač pregreje (termički osigurač pregoreva i punjač se ne može koristiti)
- ⑪ Nepravilno povezani polaritet punjača može prouzrokovati opasnost (bateriju puniti samo pomoću originalnog punjača)
- ⑫ Ne odlažite električne alate i baterije u kućne otpatke
- ⑬ NiMH tehnologija obezbeđuje više energije uz manje štetnih uticaja na okolinu

#### UPUTSTVO ZA KORIŠĆENJE

- Punjenje baterije ⑭
  - baterija kod novih alata nije potpuno napunjena
  - ! **uklonite bateriju A iz punjača B posle punjenja jer time podužavate vek trajanja baterije**
- VAŽNO:
  - posle 3 sata je proces punjenja baterije završen i baterija može da se koristi, **čak iako je crveno svetlo i dalje upaljeno** (ono se gasi tek posle više od 3 sata punjenja)
  - punjač i bateriju se mogu zagrejati tokom punjenja; to je normalno i ne znači nikakav kvar
  - uverite se da je spoljna površina baterije čista i suva pre nego što je stavite u punjač
  - nemojte puniti bateriju iznad 45°C niti ispod 0°C; to bi ozbiljno oštetilo bateriju i punjač
  - nemojte vaditi bateriju iz alata dok alat radi
  - ! **bateriju koji je nov ili duže van upotrebe dajte svojoj punu snagu tek posle približno 5 ciklusa punjenja/praznjenja**
  - nemojte ponovo puniti batriju posle samo par minuta rada jer će to saminiti njenu efikasnost
  - ako nastupi duži period mirovanja alata, najbolje je isključiti punjač iz struje

- Sigurnosni prekidač za uključivanje/isključivanje 15  
Sprečava slučajno uključivanje alata
  - uključite alat tako što ćete najpre pritisnuti sigurnosni prekidač C 2, a zatim prekidač D 2
  - isključite alat otpuštanjem prekidača D
  - pre isključivanja, alat udaljite iz prostora u kojem je vršeno sečenje
- ! **posle isključivanja, oštrice će biti u pokretu još nekoliko trenutaka**
- Zamena sečiva 16
  - ! **uklonite bateriju iz alata**
  - ! **nosite zaštitne rukavice**
  - okrenite alat naopačke
  - pritisnite dugme za uključivanje E
  - zaštitni poklopac pomerite F u smeru koji je odštampan na poklopcu i podignite ga sa kućišta
- ! **budite pažljivi prilikom podizanja zaštitnog poklopca; može se desiti da sečivo za žbunje neočekivano padne**
- izvadite sečivo G ili H i montirajte potrebno sečivo kao na ilustraciji
- vratite zaštitni poklopac F i gurnite prema sečivu tako da klikne u položaj
- Držanje i upravljanje alata
  - ! **dok radite, uvek držite alat za mesto(a) koje(a) su označena sivom bojom 17**
  - održavajte stabilan položaj tokom rada
  - držite ruke dalje od reznih sečiva
- Obrezivanje živih ograda 18
  - živu ogradu najpre obrezujte bočno (odozdo nagore), zatim secite vrh
  - bočne strane žive ograde obrezujte tako da pri vrhu bude malo uža
  - za sečenje debljih grana koristite ručnu testeru ili makaze za kalemljenje
  - sečivo za žbunje H kao i sečivo za travu G mogu da se koriste za obrezivanje živih ograda
- Podrezivanje trave i žbunja 19
  - kada sečete visoku travu, radite u etapama odozgo i pravite male otkose
  - za optimalne rezultate sečenja, sečite samo suhu travu
  - držite aparat podalje od čvrstih predmeta da biste rezna sečiva zaštitili od preteranog habanja
  - sečivo za travu G može da se koristi i za obrezivanje žbunja

## SAVETI ZA PRIMENU

- Za obrezivanje žive ograde na podjednako visini
  - duž žive ograde pričvrstite žicu na željenoj visini
  - obrezujte živu ogradu tik iznad žice
- Preporučeno vreme za sečenje/obrezivanje (Zapadna Evropa)
  - listopadne žive ograde obrezujte u junu i oktobru
  - zimzelene žive ograde obrezujte u aprilu i avgustu
  - četinare i drugo brzo rastuće žbunje obrezujte svakih 6 nedelja od maja do oktobra

## ODRŽAVANJE / SERVIS

- Ovaj alat nije namenjen za profesionalnu upotrebu
- Održavajte čistoću alata, punjača i reznih sečiva
  - ! **pre nego što počnete sa čišćenjem izvucite punjač iz struje**

### ! uvek izvadite bateriju pre čišćenja

- alat čistite vlažnom krpom (nemojte koristiti agense ili rastvore za čišćenje)
- čistite ventilacione otvore J 2 redovno pomoću četke ili komprimovanog vazduha
- posle upotrebe uvek pažljivo očistite i blago podmažite oštrice sečiva
- ! **nosite rukavice tokom rukovanja oštricama sečiva ili njihovog čišćenja**
- Redovno proveravajte stanje oštrica sečiva i zategnutost zavrtanja sečiva
- Redovno proveravajte da li ima pohabanih ili oštećenih delova i izvršite popravku/zamenu kada je to potrebno
- Oštrenje sečiva
  - ! **uklonite bateriju iz alata**
  - uklonite rezna sečiva sa alata pre oštrenja
  - oštrice sečiva naoštrite malom, glatkom turpijom ukoliko je njihovo oštećenje izazvao čvrst predmet
  - međutim, savetujemo Vam da oštrenje sečiva poverite stručnom licu
  - posle oštrenja, podmažite oštrice sečiva
- Skladištenje 20
  - čuvajte alat na suvom u **njegovu** i zaključanom mestu, van domašaja dece
  - šinu za odlaganje dobro pričvrstite K za zid pomoću 4 zavrtanja (**nisu priloženi**) u horizontalnom položaju
  - prilikom skladištenja alata L 2 koristite štitnike sečiva
  - podmažite rezna sečiva pre skladištenja alata
- Ako bi alat/punjač i pored brižljivog postupka izrade i kontrole nekada otkazao, popravku mora vršiti neki autorizovani servis za SKIL-električne alate
  - pošaljite **nerastavljeni** alat i punjač zajedno sa potvrdom o kupovini vašem nabavljaču ili najbližem SKIL servisu (adrese i oznake rezervnih delova možete naći na [www.skil.com](http://www.skil.com))
  - u slučaju kvara na punjaču pošaljite i **punjač i bateriju** prodavcu ili SKIL servisu



## REŠAVANJE PROBLEMA

- Na spisku koji sledi dati su simptomi problema, mogući uzroci i postupci namenjeni njihovom otklanjanju (ukoliko ovim putem problem ne bude otkriven, obratite se prodavcu ili servisu)
  - ! **isključite alat i izvadite bateriju pre nego što se posvetite istraživanju problema**
- ★ Isprekidan rad alata
  - neispravno unutrašnje ožičenje -> obratite se prodavcu/servisu
  - neispravan prekidač za uključivanje/isključivanje -> obratite se prodavcu/servisu
- ★ Motor radi ali se oštrice ne pomeraju
  - unutrašnji kvar -> obratite se prodavcu/servisu
- ★ Zagrevanje oštrica sečiva
  - tupe oštrice sečiva -> naoštrite sečivo
  - ulubljenе oštrice sečiva -> izvršite pregled sečiva
  - preveliko trenje usled nedovoljne količine maziva -> podmažite sečivo

## ZAŠTITA OKOLINE

- Električne alate, baterije, pribora i ambalaže **ne odlažite u kućne otpatke** (samo za EU-države)
  - prema Evropskoj direktivi 2012/19/EG o staroj električnoj i elektronskoj opremi i njenoj upotrebi u

skladu sa nacionalnim pravom, električni alati koji su istrošeni moraju biti sakupljeni odvojeno i dostavljeni pogonu za reciklažu

- simbol  će vas podsetiti na to
- Nikl-metalhidrid bateriju treba čuvati alje od namirnica i ne treba reciklirati kao normalan otpad (simbol  će vas podsetiti na to)
- ! **da bi se izbegli kratki spojevi je baterija zaštićena debljom trakom**
- odložite baterije na zvaničnoj sabirnoj stanici za baterije
- ! **baterije će eksplodirati ako se izlože vatri, zato nikada ne palite baterije**

## BUKA / VIBRACIJE



- Mereno u skladu sa EN 60745 nivo pritiska zvuka ovog alata iznosi 58 dB(A) a jačina zvuka 78 dB(A) (normalno odstupanje: 3 dB), a vibracija <math><2,5 \text{ m/s}^2</math> (zbir vektora tri pravca; nesigurnost  $K = 1,5 \text{ m/s}^2$ )
- Nivo emisije vibracija izmeren je u skladu sa standardizovanim testom datim u EN 60745; on se može koristiti za upoređenje jedne alatke sa drugom, kao i za preliminarnu procenu izloženosti vibracijama pri korišćenju ove alatke za pomenute namene
  - korišćenje alatke u drugačije svrhe ili sa drugačijim ili slabo održanim nastavcima može značajno **povećati** nivo izloženosti
  - vreme kada je alatka isključena ili kada je uključena, ali se njome ne radi, može značajno **smanjiti** nivo izloženosti
- ! **zaštite se od posledica vibracija održavanjem alatke i njenih nastavaka, održavajući Vaše ruke toplim i organizovanjem Vaših radnih obrazaca**

**SLO**

## Brezvrvične škarje za rezanje trave/grmičevja

**0750**

### UVOD

- Orodje je zasnovano za rezanje trave, grmičevja in žive meje ter je namenjeno izključno domaći uporabi
- To orodje ni namenjeno profesionalni uporabi
- Pred uporabo pazorno preberite navodila za uporabo in jih shranite, da jih boste lahko uporabljali tudi v prihodnosti 
- **Posebno pozornost namenite navodilom in opozorilom o varnosti; če jih ne boste upoštevali, lahko pride do hudih poškodb**
- Preglejte, ali embalaza vsebuje vse dele, prikazane na skici 
- V primeru manjkajočih ali okvarjenih delov se obrnite na prodajalca

## TEHNIČNI PODATKI

### DELI ORODJA

- A Baterija
- B Polnilnik

- C Varnostno stikalo
- D Sprožilec
- E Gumb za aktiviranje pokrova
- F Zaščitni pokrov
- G Rezilo za travo
- H Rezilo za grmičevje
- J Ventilacijske reže
- K Obešalnik za shranjevanje (vijaki niso vključeni v obseg dobave)
- L Varovala rezila (2)
- M Kavelj za shranjevanje
- N Kavelj za shranjevanje rezila

## VARNOST

### SPLOŠNA VARNOSTNA OPOZORILA ZA ELEKTRIČNA ORODJA

** OPOZORILO Preberite vsa varnostna opozorila, navodila, ilustracije in specifikacije, ki so priložene temu električnemu orodju.** Če spodaj navedenih napotkov ne upoštevate, lahko pride do električnega udara, požara in/ali težke poškodbe. **Vsa opozorila in navodila shranite, saj jih boste v prihodnosti morda potrebovali.** Pojem "električno orodje", ki se pojavlja v nadaljnjem besedilu, se nanaša na električna orodja z električnim pogonom (z električnim kablom) in na akumulatorska električna orodja (brez električnega kabla).

#### 1) VARNOST NA DELOVNEM MESTU

- a) **Poskrbite, da bo Vaše delovno mesto vedno čisto in urejeno.** Nered ali neosvetljena delovna področja lahko povzročijo nezgode.
- b) **Prosimo, da orodja ne uporabljate v okolju, kjer je nevarnost za eksplozije in v katerem se nahajajo gorljive tekočine, plini in prah.** Električna orodja povzročajo iskrenje, zato se gorljivi prah ali pare lahko vnamejo.
- c) **Ne dovolite otrokom in drugim osebam, da bi se medtem ko delate, približali električnemu orodju.** Druge osebe lahko odvrnejo Vašo pozornost drugam in izgubili boste nadzor nad orodje.

#### 2) ELEKTRIČNA VARNOST

- a) **Vtič mora ustrezati električni vtičnici in ga pod nobenim pogojem ne smete spreminjati. Uporaba adapterskih vtičev v kombinaciji z ozemljena orodja ni dovoljena.** Originalni oziroma nespremenjeni vtiči in ustrezne vtičnice zmanjšujejo tveganje električnega udara.
- b) **Izogibajte se telesnemu stiku z ozemljenimi površinami, na primer s cevmi, grelci, štedilniki in hladilniki.** Če je ozemljeno tudi vaše telo, obstaja povečano tveganje električnega udara.
- c) **Zavarujte orodje pred dežjem ali vlago.** Vdor vode v električno orodje povečuje tveganje električnega udara.
- d) **Električnega kabla ne uporabljajte za prenašanje ali obešanje orodja in ne vlecite vtič iz vtičnice tako, da vlečete za kabel. Zavarujte kabel pred vročino, oljem, ostrimi robovi in premikajočimi se deli orodja.** Poškodovani ali prepleteni kabli povečujejo tveganje električnega udara.

- e) **Če z električnim orodjem delate na prostem, uporabljajte izključno kabelski podaljšek, ki je atestiran za delo na prostem.** Uporaba kabelskega podaljška, primernega za delo na prostem, zmanjšuje tveganje električnega udara.
- f) **Če je uporaba električnega orodja v vlažnem okolju neizogibna, uporabljajte prekinjevalec električnega tokokroga.** Prekinjevalca električnega tokokroga zmanjšuje tveganje električnega udara.
- 3) OSEBNA VARNOST**
- a) **Bodite zbrani in pazite, kaj delate. Dela z električnim orodjem se lotite razumno. Nikoli ne uporabljajte orodja, če ste utrujeni in če ste pod vplivom mamil, alkohola ali zdravil.** En sam trenutek nepazljivosti pri uporabi orodja ima lahko za posledico resne telesne poškodbe.
- b) **Uporabljajte osebna zaščitna sredstva in vedno nosite zaščitna očala.** Uporaba osebnih zaščitnih sredstev, na primer maske proti prahu, nedrsečih zaščitnih čevljev, zaščitne čelade in glušnikov, odvisno od vrste in uporabe električnega orodja, zmanjšuje tveganje telesnih poškodb.
- c) **Izogibajte se nenamernemu zagonu. Pred priključitvijo električnega orodja na električno omrežje in/ali na akumulator in pred dviganjem ali nošenjem se prepričajte, če je električno orodje izklopljeno.** Prenašanje naprave s prstom na stikalu ali priključitev vklopljenega električnega orodja na električno omrežje je lahko vzrok za nezgodo.
- d) **Pred vklopom orodja odstranite z nje nastavitvena orodja ali vijaki ključ.** Orodje ali ključ, ki se nahajata na vrtečem se delu električnega orodja, lahko povzročita nezgodo.
- e) **Ne precenjujte se in poskrbite za varno stojišče in stalno ravnotežje.** Tako boste lahko v nepričakovani situaciji bolje obvladali orodje.
- f) **Oblecite se primerno. Ne nosite ohlapnih oblačil ali nakita. Las in oblačil ne približujte premikajočim se delom.** Ohlapna oblačila, nakit ali dolgi lasje se lahko ujamejo v premikajoče se dele.
- g) **Če je možno na orodje namestiti priprave za odsesavanje in prestrezanje prahu, prepričajte se, ali so le-te priključene in, če jih pravilno uporabljate.** Uporaba priprave za odsesavanje prahu zmanjšuje zdravstveno ogroženost zaradi prahu.
- h) **Naj seznanjenost z orodjem, ki jo pridobite s pogosto uporabo, ne bo razlog za to, da postanete lahkomišeln in ignorirate varnostna načela.** V delčku sekunde lahko nepozorno dejanje pripelje do hude poškodbe.
- 4) RAVNANJE IN NEGA ROČNEGA ORODJA**
- a) **Ne preobremenjujte orodja. Za določeno delo uporabljajte električno orodje, ki je predvideno za opravljanje tega dela.** Z ustreznim električnim orodjem boste delo opravili bolje in varneje, ker je bilo v ta namen tudi konstruirano.
- b) **Električno orodje, ki ima pokvarjeno stikalo, ne uporabljajte.** Električno orodje, ki ga ni možno vklopiti ali izklopiti, je nevarno in ga je potrebno popraviti.
- c) **Izvlcite vtič iz vtičnice in/ali odstranite akumulatorsko baterijo, če jo je mogoče izvzeti, še preden orodje popravljate, menjujete pribor ali ga**

- shranite. Ti preventivni varnostni ukrepi zmanjšajo tveganje za nenamenski zagon orodja.
- d) **Kadar orodja ne uporabljate ga shranjujte izven dosega otrok. Osebam, ki orodja ne poznajo ali niso prebrale teh navodil, orodja ne dovolite uporabljati.** Električna orodja so nevarna, če jih uporabljajo neizkušene osebe.
- e) **Vzdržujte električna orodja in pribor. Preverite, če premikajoči se deli orodja delujejo brezhibno in če se ne zatikajo, oziroma, če kakšen del orodja ni zlomljen ali poškodovan do te mere, da bi oviral njegovo delovanje. Pred nadaljnjo uporabo je potrebno poškodovani del popraviti.** Vzrok za številne nezgode so ravno slabo vzdrževana električna orodja.
- f) **Rezalna orodja naj bodo ostra in čista.** Skrbno negovana rezalna orodja z ostrimi rezili se manj zatikajo in so boljje vodljiva.
- g) **Električna orodja, pribor, nastavke in podobno uporabljajte v skladu s temi navodili. Pri tem upoštevajte delovne pogoje in vrsto dela, ki ga nameravate opraviti.** Zaradi uporabe električnega orodja v druge, nepredvidene namene, lahko nastanejo nevarne situacije.
- h) **Ročaji in površine za prijemanje naj bodo suhe, čiste in brez olja ali maščobe.** Gladki ročaji in površine za prijemanje ne omogočajo varne uporabe in nadzora orodja v nepričakovanih situacijah.
- 5) SKRBN O RAVNANJE Z AKUMULATORSKIMI NAPRAVAMI IN NJIHOVA UPORABA**
- a) **Prosimo, da akumulatorske baterije polnite samo v polnilnikih, ki jih priporoča proizvajalec.** Na polnilniku, predvidenem za polnjenje določene vrste akumulatorskih baterij, lahko pride do požara, če ga uporabljate za polnjenje drugih vrst akumulatorskih baterij.
- b) **Za pogon akumulatorskih orodij uporabljajte samo zanje predvidene akumulatorske baterije.** Uporaba drugačnih akumulatorskih baterij lahko povzroči telesne poškodbe ali požar.
- c) **Kadar akumulatorska baterija ni v orodju, pazite, da ne pride v stik s kovinskimi predmeti kot so pisarniške sponke, kovanci, ključi, žebliji, vijaki ali ostalimi kovinskimi predmeti, ki bi lahko povzročili stik med obema poloma akumulatorja.** Kratek stik med kontakti akumulatorske baterije lahko povzroči opekline ali požar.
- d) **Pri napačni uporabi lahko iz akumulatorske baterije priteče tekočina. Izogibajte se stiku z njo. V primeru naključnega stika prizadeto mesto spirajte z vodo. Če pride akumulatorska tekočina v oči, po spiranju poiščite tudi zdravniško pomoč.** Iztekanje tekočine iz akumulatorja lahko povzroči draženje kože ali opekline.
- e) **Ne uporabljajte poškodovanih ali prilagojenih akumulatorskih baterij oz. orodij.** Poškodovane ali prilagojene akumulatorske baterije se lahko nepredvidljivo obnašajo, kar lahko povzroči požar, eksplozijo ali tveganje za poškodbe.
- f) **Akumulatorske baterije ali orodja ne izpostavljajte ognju ali previsoki temperaturi.** Izpostavljenost ognju ali vročini nad 130°C lahko povzroči eksplozijo.
- g) **Upoštevajte navodila za polnjenje in ne polnite akumulatorske baterije ali orodja pri temperaturi, ki**

je izven območja, navedenega v navodilih. Če orodje polnite na nepravilen način ali pri temperaturah, ki so izven določenega območja, lahko pride do poškodb akumulatorske baterije, kar poveča tveganje za požar.

## 6) SERVISIRANJE

- a) **Popravilo orodja lahko opravi samo usposobljena strokovna oseba in to izključno z originalnimi nadomestnimi deli.** Le tako bo ohranjena nadaljnja varnost orodja.
- b) **Nikdar ne popravljajte poškodovanih akumulatorskih baterij.** Akumulatorske baterije naj popravlja le proizvajalec ali pooblaščen servisier.

## POSEBNA VARNOSTNA NAVODILA ZA BREZVRVIČNE ŠKARJE ZA REZANJE TRAVE/GRMIČEVJA

### SPLOŠNO

- Orodje uporabljajte samo pri dnevni svetlobi ali ustreznih umetnih razsvetljavih
- Iz orodja vselej odstranite baterijo
  - če pustite orodje nenadzorovano
  - preden očistite zagozdeni material
  - pred preverjanjem ali čiščenjem orodja ali opravljanjem posegov na njem
  - po udarcu ob tujek
  - če se začne orodje nenavadno tresti
- Žive meje ne režite, če je ta mokra
- Rok in nog ne približujte rezilu, ter zlasti med vklopom orodja
- Orodja ne uporabljajte v neposredni bližini oseb (zlasti otrok) in živali
- Uporabnik je odgovoren za nezgode ali tveganja za druge osebe ali njihovo lastnino

### PRED UPORABO

- Pred prvo uporabo orodja je priporočljivo dobiti praktične informacije
- Vedno preverite, če je napetost omrežja enaka napetosti, ki je navedena na tablici podatkov polnilca
- Pred vsako uporabo preverite pravilno delovanje orodja; v primeru okvare naj orodje takoj popravi strokovnjak v pooblaščenih servisnih delavnicah; nikoli ne odpirajte orodja sami
- Pred uporabo temeljito preglejte rezalno območje in odstranite vse zunanje predmete, ki bi se lahko zapletli med rezila (npr. kamne, nohte, žice ograj, kovinska ogrodja za rastline)

### MED UPORABO

- Uporabljajte zaščitne rokavice, zaščitna očala, tesno priprjeta oblačila in zaščito za lase (velja za dolge lase)
- Pri delu z orodjem imejte vselej oblečene dolge hlače, majico z dolgimi rokavi in odporno obutev
- Zavzemite varen položaj (ne nagibajte se prekomerno, zlasti na stopnicah in lestvah)
- **Prijemajte samo izolirane dele orodja, saj lahko med uporabo orodja pride do stika rezila in skrite napeljave ali kabela naprave** (ob stiku rezil in vodnika pod napetostjo lahko pride do nastanka napetosti tudi na nezaščitnih kovinskih delih orodja, kar lahko povzroči nevarnost električnega udara za uporabnika)
- **Vsi deli telesa naj bodo oddaljeni od rezil, med delovanjem rezil pa rezanega materiala ne odstranjujte niti ne držite materiala, ki ga želite odrezati; preverite, ali je med čiščenjem**

**zagozdenega materiala stikalo izklopljeno** (trenutek nepazljivosti med uporabo orodja lahko povzroči resne poškodbe)

- **Kabel (podaljsek) naj bo oddaljen od območja rezanja** (med uporabo orodja je lahko kabel skrit med grmičevjem in ga lahko prerežete z rezili)
- Vselej se prepričajte, da v prezračevalnih odprtinah ni ostankov
- V primeru električnih ali mehanskih motenj takoj izključite orodje ali izvlcite vtičač polnilca iz vtičnice

### PO UPORABI

- **Orodje pri prenašanju primite za ročaj, pri tem pa morajo biti rezila zaustavljena, pri prenosu ali skladiščenju orodja pa na rezila vselej namestite zaščito** (ustrezno ravnanje z orodjem bo zmanjšalo morebitne nevarnosti poškodb zaradi rezil)

### POLNJENJE/AKUMULATORJI

- **Ta polnilnik lahko otroci, stari 8 let ali več, in osebe z omejenimi fizičnimi, senzoričnimi ali duševnimi sposobnostmi ali pomanjkljivimi izkušnjami in pomanjkljivim znanjem uporabljajo pod nadzorom odgovorne osebe, ki je odgovorna za njihovo varnost, ali če so seznanjeni, kako varno uporabljati polnilnik in se zavedajo s tem povezanih nevarnosti** (v nasprotnem primeru obstaja nevarnost napačne uporabe in poškodb)
- **Nadzorujte otroke** (s tem je zagotovljeno, da se otroci ne igrajo s polnilno napravo)
- **Otroci ne smejo čistiti in vzdrževati polnilne naprave brez nadzora**
- S tem orodjem uporabljajte samo polnilca SKIL 2610395914 in akumulatorja/akumulatorji SKIL 2610Z00533
- Akumulator polnite samo s polnilcem, ki je dobavljen skupaj z orodjem
- Ne dotikajte se kontaktov v polnilcu
- Ne polnite akumulatorja v vlažnih ali mokrih prostorih
- Ko polnite akumulator, postavite polnilce na ravno in nevidljivo površino ter proč od vnetljivih materialov
- Ne izpostavljajte orodja, polnilca in akumulatorja dežju
- Ne uporabljajte poškodovanega polnilca akumulatorjev; v pooblaščenih Skilovi servisni delavnici preverite, če ustreza varnostnim zahtevam

- Kadar sta priključni kabel ali vtičak polnilca poškodovana, ga ne smete uporabljati, temveč ju obvezno zamenjajte v pooblaščenim Skilovi servisni delavnici
- Ne uporabljajte poškodovanega akumulatorja; takoj ga je potrebno zamenjati
- Ne razstavljajte polnilca ali akumulatorja
- S polnilcem ne poskušajte polniti navadnih (suhih) baterij
- Dovoljena temperatura okolice (orodje/polnilec/akumulator):
  - pri polnjenju 0...+45°C
  - pri delu -20...+50°C
  - pri skladiščenju -20...+50°C

## POJASNILO OZNAK NA ORODJU/POLNILNIKU/BATERIJI

- ③ Pred uporabo preberite navodila za uporabo
- ④ Ne izpostavljajte orodja, polnilca in akumulatorja dežju
- ⑤ **Opozorilo!** Po izklopu orodja se njegovo rezilo še nekaj časa premika
- ⑥ **Bodite pozorni na nevarnost, ki jo povzročajo izvrženi ostanki** (navzoče osebe naj bodo na varni razdalji od delovnega območja)
- ⑦ Polnilnik uporabljajte samo v zaprtem prostoru
- ⑧ Dvojna izolacija (ozemljitveni kabel ni potreben)
- ⑨ Varnostni izolacijski pretvornik (izvor energije je ločen od izhoda pretvornika)
- ⑩ Avtomatski izklop ob pregrevanju polnilnika (toplotna varovalka pregori in polnilnik neha delovati)
- ⑪ Napačna polariteta na priključku polnilnika lahko povzroči nevarnost (baterijo polnite vedno le s priloženim polnilnikom)
- ⑫ Ne odstranjujte električnega orodja in baterije s hišnimi odpadki
- ⑬ Tehnologija NiMH daje več energije na okolju manj škodljiv način

## UPORABA

- Polnjenje akumulatorja ⑭
  - baterija novega orodja ni polno napolnjena
  - ! **po končanem polnjenju je potrebno vzeti akumulator A iz polnilca B, s tem podaljšamo življenjsko dobo akumulatorja**
- POMEMBNO:
  - po 3 urah je polnjenje akumulatorja končano in baterija se lahko uporablja, **čeprav utegne rdeča lučka še goreti** (rdeča lučka lahko potrebuje tudi več kot 3 ure, da se ugasne)
  - pri polnjenju se tako polnilec kot tudi akumulator lahko segrejeta; to je sicer normalen pojav in ni vzrok nepravilnega delovanja
  - zagotovite, da je zunanja površina akumulatorja čista in suha preden ga vstavite v polnilec
  - ne polnite pri temperaturi pod 0°C in preko 45°C; to lahko povzroči resne poškodbe akumulatorja in polnilca
  - ne odstranjujte akumulatorja iz orodja med obratovanjem orodja
  - ! **nov akumulator doseže svojo polno zmogljivost šele po približno 5 ciklih polnjenja/praznjenja; isto velja za akumulatorje, ki dlje časa niso bili uporabljani**
  - akumulatorja ne polnite po vsaki krajši uporabi; to lahko povzroči hitrejšo iztrošenost akumulatorja
  - če predvidevate, da orodja ne boste uporabljali dlje časa, izključite vtičak polnilca iz vtičnice

- Vklopi/izklopi varnostno stikalo ⑮
  - Ščiti orodje pred nenamernim izklopom
  - orodje vklopite tako, da najprej pritisnete varnostno stikalo C ② in nato še sprožilec D ②
  - orodje izklopite tako, da izpustite sprožilec D
  - orodje pred izklopom odstranite iz območja rezanja
  - ! **po izklopu orodja se njegovo rezilo še nekaj časa premika**
- Menjava rezila ⑯
  - ! **z orodja odstranite akumulator**
  - ! **nosite zaščitne rokavice**
  - obrnite orodje na glavo
  - pritisnite sprožilec E
  - zaščitni pokrov F potisnite v smeri puščice na pokrovu in ga odstranite z ohišja
  - ! **pri odstranjevanju zaščitnega pokrova bodite izjemno previdni, zlasti pri odstranjevanju pokrova rezila za grmičevje, saj lahko to nenadoma odpade**
  - odstranite pokrov G ali H in namestite zahtevano rezilo, kot je prikazano na sliki
  - namestite zaščitni pokrov F in ga potisnite, dokler ne zaskoči
- Držanje in vodenje orodja
  - ! **med delom vedno držite orodje za sivo obarvano mesto oprijema ⑰**
  - ohranite stabilen delovni položaj
  - prstov ne približujte rezilu
- Rezanje žive meje ⑱
  - najprej obrežite stranske dele žive meje (od spodaj navzgor), nato pa se njen vrh
  - živo mejo režite tako, da bo na vrhu rahlo zožena
  - za rezanje debelejših vej uporabite ročno žago ali vrtno škarje
  - rezilo za grmičevje H in rezilo za travo G lahko uporabljate za obrezovanje žive meje
- Rezanje trave in grmičevja ⑲
  - visoko travo režite postopoma od zgoraj z majhnimi rezi
  - za optimalne rezultate režite zgolj suho travo
  - orodja ne približujte trdnim predmetom, da rezilo zaščitite pred prekomerno obrabo
  - rezilo za travo G lahko uporabljate tudi za obrezovanje grmičevja

## UPORABNI NASVETI

- Za rezanje žive meje na enakomerno višino
  - vrvico na zeleni višini speljite po celotni dolžini žive meje
  - živo mejo režite malo nad to vrvico
- Priporočeni meseci za rezanje oziroma obrezovanje žive meje (zahodna Evropa)
  - žive meje z odpadnimi listi režite junija in oktobra
  - zimzelene žive meje režite aprila in avgusta
  - iglavce in drugo hitro rastoče grmičevje režite vsakih 6 tednov od maja do oktobra

## VZDRŽEVANJE/SERVISIRANJE

- Orodje ni namenjeno profesionalni uporabi
- Orodje, polnilnik in rezila naj bodo vselej čisti
  - ! **pred čiščenjem potegnite električni vtič iz vtičnice**
  - ! **pred čiščenjem, vedno odstranite baterijo**



- orodje čistite z vlažno krpo (ne uporabljajte čistilnih sredstev ali topil)
- ventilacijske odprtine J ② redno čistite s krtačo ali stisnjeno zrako
- po uporabi rezila vselej previdno očistite in rahlo namažite
- ! **med rokovanjem z rezili ali čiščenjem rezil nosite rokavice**
- Redno pregledujte rezila in tesnenje vijakov na rezilih
- Redno pregledujte rabljene ali poškodovane delov in jih po potrebi posredujte v popravilo ali jih menjajte
- Ostrenje rezil
  - ! **z orodja odstranite akumulator**
  - pred ostrenjem rezila tega odstranite iz orodja
  - ob poškodovanju rezil zaradi trdnega predmeta slednja naostrite z majhno in gladko pilo
  - vendar svetujemo, da se za ostrenje rezil obrnete na strokovnjaka
  - po vsakem ostrenju rezila namažite
- Shranjevanje ②
  - shranjujte orodje **v zaprtem prostoru** na suhem mestu in izven dosega otrok
  - s štirimi vijaki (**niso vključeni v obseg dobave**) obešalnik za shranjevanje K previdno pritrдите vodoravno na steno
  - pri shranjevanju orodja na rezilo namestite varovala L ②
  - pred shranjevanjem orodja namažite rezila
- Če bi kljub skrbnim postopkoma izdelave in preizkušanja prišlo do izpada delovanja orodja/polnilec, naj popravilo opravi servisna delavnica, pooblaščen za popravila SKILevih električnih orodij
  - pošljite **nerazstavljeno** orodje ali polnilec skupaj s potrdilom o nakupu pri vašemu prodajalcu v najbližjo SKIL servisno delavnico (naslovi, kot tudi spisek rezervnih delov se nahaja na [www.skil.com](http://www.skil.com))
  - ob okvarjenem polnilniku **polnilnik in baterijo** pošljite pooblaščenemu prodajalcu ali servisu podjetja SKIL

#### ODPRAVLJANJE NAPAK

- V naslednjem seznamu navedeni znaki težav, možni vzroki in ustrezni ukrepi za odpravljanje težav (če to ne pripomore k odkrivanju in odpravljanju težav, se obrnite na vašega prodajalca ali servisno delavnico)
  - ! **pred iskanjem vzroka težave izklopite orodje in odstranite baterijo**
- ★ Orodje deluje s prekinitvami
  - okvara notranjih električnih povezav -> obrnite se na prodajalca/servisno delavnico
  - stikalo za vklop/izklop ne deluje -> obrnite se na prodajalca/servisno delavnico
- ★ Motor je zagnan, rezila pa se ne premikajo
  - notranja napaka -> obrnite se na prodajalca/servisno delavnico
- ★ Rezila so vroča
  - rezila so topla -> naostrite rezila
  - rezila imajo zareze -> rezila posredujte v pregled
  - preveč trenja zaradi pomanjkanja maziva -> namažite rezila

#### OKOLJE

- **Električnega orodja, baterije, pribora in embalaže ne odstranjujte s hišnimi odpadki** (samo za države EU)
  - v skladu z Evropsko direktivo 2012/19/EG o odpadnih električni in elektronski opremi in z njenim izvajanjem v

nacionalni zakonodaji je treba električna orodja ob koncu njihove življenjske dobe ločeno zbirati in jih predati v postopek okolju prijaznega recikliranja

- ko je potrebno odstranjevanje, naj vas o načinu spomni simbol ②

- Nikel-metal hidridnega akumulatorja ni dovoljeno odvreči v običajne gospodinske odpadke, temveč le na zato določena mesta (na to naj vas spomni simbol ②)
- ! **preden akumulator zavrzete, prilepite kontakte z debelejšim izolirnim trakom, da preprečite kratak stik**
- baterije odlagajte v oficialne zbiralnike za baterije
- ! **baterije lahko pri izpostavljanju odprtemu ognju eksplodirajo, zato jih nikoli ne sežigajte**

#### HRUP / VIBRACIJA

- Izmerjeno v skladu s predpisom EN 60745 je raven zvočnega pritiska za to orodje 58 dB(A) in jakosti zvoka 78 dB(A) (standarden odmik: 3 dB), in vibracija <math>2,5 \text{ m/s}^2</math> (vektorska vsota treh smeri; netočnost  $K = 1,5 \text{ m/s}^2$ )
- Raven oddajanja vibracij je bila izmerjena v skladu s standardiziranimi testi, navedenimi v EN 60745; uporabiti jo je mogoče za primerjavo različnih orodij med seboj in za predhodno primerjavo izpostavljenosti vibracijam pri uporabi orodja za namene, ki so omenjeni
  - uporaba orodja za drugačne namene ali uporaba skupaj z drugimi, slabo vzdrževanimi nastavki lahko znatno  **poveča**  raven izpostavljenosti
  - čas, ko je orodje izklopljeno ali ko teče, vendar z njim ne delamo, lahko znatno **zmanjša** raven izpostavljenosti
- ! **pred posledicami vibracij se zaščitite z vzdrževanjem orodja in pripadajočih nastavkov, ter tako, da so vaše roke tople, vaši delovni vzorci pa organizirani**

EST

**Juhtmeta pöösa-/murulõikur 0750**

#### SISSEJUATUS

- See tööriist on mõeldud ainult koduses majapidamises muru, hekkide ja põõsaste pügamiseks
- See tööriist pole mõeldud professionaalseks kasutamiseks
- Enne seadme kasutamist lugege kasutusjuhend hoolikalt läbi ja hoidke see edaspidiseks alles ③
- **Pöörake tähelepanu ohutusjuhiste ja hoiateustele; nende eiramine võib põhjustada raskeid vigastusi**
- Kontrollige, kas pakend sisaldab kõiki joonisel ② näidatud osi
- Kui komplektist puudub mõni osa, võtke ühendust kohaliku edasimüüjaga

#### TEHNILISED ANDMED ①

#### SEADME OSAD ②

- A Aku
- B Akulaadija
- C Turvalüliti
- D Päästiküliti

- E Katte vabastusnupp
- F Kaitsekate
- G Murupügamistera
- H Põõsapügamistera
- J Õhutusavad
- K Hoidik (kruvid ei kuulu komplekti)
- L Terade katted (2)
- M Hoiukonks
- N Tera hoiukonks

## OHUTUS

### ÜLDISED OHUTUSNÕUDED ELEKTRILISTE TÖÖRIISTADE KASUTAMISEL

**⚠ TÄHELEPANU** Lugege läbi kõik elektrilise tööriistaga kaasas olevad ohutusnõuded ja juhised ning tutvuge jooniste ja tehniliste andmetega. Ohutusnõuete ja juhiste eiramise tagajärjeks võib olla elektrilöök, tulekahju ja/või rasked vigastused. **Hoidke kõik ohutusnõuded ja juhised edaspidiseks alles.** Allpool kasutatud mõiste “elektriline tööriist” käib võrgutoitega (toitejuhtmega) elektriliste tööriistade ja akutoitega (ilma toitejuhtmeta) elektriliste tööriistade kohta.

#### 1) OHUTUSNÕUDED TÖÖPIIRKONNAS

- a) **Hoidke töökoht puhas ja korras.** Segadus või valgustamata tööpiirkonnad võivad põhjustada õnnetusi.
- b) **Ärge kasutage seadet plahvatusohtlikus keskkonnas, kus leidub tuleohtlikke vedelikke, gaase või toimu.** Elektrilistest tööriistadest lööb sädemete, mis võivad tolmuga või auru süüdata.
- c) **Kui kasutate elektrilist tööriista, hoidke lapsed ja teised isikud töökohast eemal.** Kui Teie tähelepanu kõrvale juhitakse, võib seade Teie kontrolli alt väljuda.

#### 2) ELEKTRIOHUTUS

- a) **Seadme pistik peab pistikupessa sobima.** Pistiku kallal ei tohi teha mingeid muudatusi. Ärge kasutage kaitsemaandusega seadmete puhul adapterpistikuid. Muutmata pistikud ja sobivad pistikupesad vähendavad elektrilöögi saamise riski.
- b) **Vältige kehakontakti maandatud pindadega, nagu torud, radiaatorid, pliigid ja külmikud.** Kui Teie keha on maandatud, on elektrilöögi risk suurem.
- c) **Hoidke seadet vihma ja niiskuse eest.** Kui elektriseadmesse on sattunud vett, on elektrilöögi saamise risk suurem.
- d) **Ärge kasutage toitejuhet selleks mitte ettenähtud otstarbel seadme kandmiseks, ülesriputamiseks ega pistiku pistikupesast väljatõmbamiseks.** Hoidke toitejuhet kuumuse, õli, teravate servade ja seadme liikuvate osade eest. Kahjustatud või keerduläinud toitejuhtmed suurendavad elektrilöögi saamise riski.
- e) **Kui töötate elektrilise tööriistaga vabas õhus, kasutage ainult selliseid pikendusjuhtmeid, mida on lubatud kasutada ka välistingimustes.** Välistingimustes kasutamiseks sobiva pikendusjuhtme kasutamine vähendab elektrilöögi saamise riski.
- f) **Kui elektrilise tööriista kasutamine niiskes keskkonnas on vältimatu, kasutage maandusega lekkevoolukaitset.** Maandusega lekkevoolukaitsme kasutamine vähendab elektrilöögi ohtu.

#### 3) INIMESTE TURVALISUS

- a) **Olge tähelepanelik, jälgige, mida Te teete, ning toimige elektrilise tööriistaga töötades mõistlikult.** Ärge kasutage seadet, kui olete väsinud või uimastite, alkoholi või ravimite mõju all. Hetkeline tähelepanematus seadme kasutamisel võib põhjustada tõsisid vigastusi.
  - b) **Kandke isikukaitsevahendeid ja alati kaitseprille.** Isikukaitsevahendite, nagu tolmutmask, liibisemiskindlad turvajalatsid, kaitsekiiver või kuulmiskaitsevahendid, kandmine – sõltuvalt elektrilise tööriista tüübist ja kasutusalaalt – vähendab vigastuste riski.
  - c) **Vältige seadme tahtmatut käivitamist.** Enne pistiku ühendamist pistikupessa, aku ühendamist seadme külge, seadme ülestõstmist ja kandmist veenduge, et elektriline tööriist on välja lülitatud. Kui hoiate elektrilise tööriista kandmisel sõrme lülitil või ühendate vooluvõrku sisselülitatud seadme, võivad tagajärjeks olla õnnetused.
  - d) **Enne seadme sisselülitamist eemaldage selle küljest reguleerimis- ja mutrivõtmed.** Seadme pöörleva osa küljes olev reguleerimis- või mutrivõti võib põhjustada vigastusi.
  - e) **Ärge hinnake end üle. Võtke stabiilne tööasend ja hoidke kogu aeg tasakaalu.** Nii saate seadet ootamatutes olukordades paremini kontrollida.
  - f) **Kandke sobivat rõivastust.** Ärge kandke laiu riideid ega ehteid. Hoidke juuksed ja rõivad seadme liikuvatest osadest eemal. Lotendavad riided, ehted või pikad juuksed võivad sattuda seadme liikuvate osade vahele.
  - g) **Kui on võimalik paigaldada tolmueemaldus- ja tolmukogumisseadiseid/seadmeid, veenduge, et need oleksid seadmega ühendatud ja et neid kasutatakse õigesti.** Tolmueemaldusseadise kasutamine vähendab tolmust põhjustatud ohte.
  - h) **Ärge muutuge tööriista sagedasest kasutamisest hooletuks ja ärge eirake ohutusnõudeid.** Hooletus võib sekundi murdosa jooksul kaasa tuua raskeid vigastusi.
- #### 4) ELEKTRILISTE TÖÖRIISTADE HOOLIKAS KÄSITSEMIN JA KASUTAMINE
- a) **Ärge koormake seadet üle.** Kasutage töö tegemiseks selleks ettenähtud elektrilist tööriista. Sobiva elektrilise tööriistaga töötate paremini ja turvalisemalt ettenähtud võimsusvahemikus.
  - b) **Ärge kasutage elektrilist tööriista, mille lülitil on rikkis.** Elektriline tööriist, mida ei ole enam võimalik sisse ja välja lülitada, on ohtlik ning seda tuleb remontida.
  - c) **Tõmmake pistik pistikupesast välja ja/või eemaldage seadmest aku, kui on eemaldatav, enne seadme reguleerimist, tarvikute vahetamist ja seadme ärapanekut.** See ettevaatusabinõu väldib seadme tahtmatut käivitamist.
  - d) **Kasutusvälisel ajal hoidke elektrilisi tööriistu lastele kättesaamatult.** Ärge laske seadet kasutada isikutel, kes seda ei tunne või pole siintoodud juhiseid lugenud. Kogenematute kasutajate käes kujutavad elektrilised tööriistad ohtu.
  - e) **Hoolitsege elektriliste tööriistade ja tarvikute eest korralikult.** Kontrollige, kas seadme liikuvad osad funktsioneerivad korralikult ja ei kiildu kinni, ning

ega mõned osad ei ole katki või sel määral kahjustatud, et võiksid mõjutada seadme töökindlust. Laske kahjustatud osad enne seadme kasutamist parandada. Paljude õnnetuste põhjuseks on halvasti hooldatud elektrilised tööriistad.

- f) **Hoidke lõiketarvikud teravad ja puhtad.** Hoolikalt hoitud, teravate lõikeservadega lõiketarvikud kiiduvad harvemini kinni ja neid on lihtsam juhtida.
- g) **Kasutage elektrilist tööriista, lisavarustust, tarvikuid jne vastavalt siintoodud juhistele. Arvestage seejuures töötingimuste ja teostatava töö iseloomuga.** Elektriliste tööriistade kasutamine mitte ettenähtud otstarbel võib põhjustada ohtlikke olukordi.
- h) **Hoidke käepidemed ja haardepinnad kuiva ja puhtana ning vabana õlist ja määrdeainetest.** Libedad käepidemed ja haardepinnad ei luba tööriista ohutult käsitseda ja ootamatutes olukordades kontrolli all hoida.

#### 5) AKUTÖÖRIISTADE HOOLIKAS KÄSITSEMINE JA KASUTAMINE

- a) **Laadige akusid ainult tootja poolt soovitatud akulaadijatega.** Akulaadija, mis sobib teatud tüüpi akudele, muutub tuleohtlikuks, kui seda kasutatakse teiste akudega.
- b) **Kasutage elektrilistes tööriistades ainult selleks ettenähtud akusid.** Teiste akude kasutamine võib põhjustada vigastusi ja tulekahju.
- c) **Hoidke kasutusel mitteolevad akud eemal kirjaklambritest, müntidest, võtmetest, naeltest, kruvidest või teistest väikestest metallesemetest, mis võivad kontaktid omavahel ühendada.** Akukontaktide vahel tekkiva lühise tagajärjeks võivad olla põletused või tulekahju.
- d) **Väärkasutuse korral võib akudevahel välja voolata. Vältige sellele kokkupuudet. Juhusliku kokkupuute korral loputage kahjustatud kohta veega. Kui vedelik satub silma, pöörduge lisaks arsti poole.** Väljavoolav akudevahel võib põhjustada nahaärritusi või põletusi.
- e) **Ärge kasutage akut ega tööriista, mis on kahjustada saanud või mida on modifitseeritud.** Kahjustada saanud või modifitseeritud akud võivad põhjustada tulekahju, plahvatuse, kehavigastusi ja varalist kahju.
- f) **Kaitske akut ja elektrilist tööriista leekide ja väga kõrgete temperatuuride eest.** Kokkupuude leekidega või üle 130°C temperatuuriga võib põhjustada plahvatuse.
- g) **Järgige kõiki laadimisjuhiseid ja ärge laadige akut väljaspool juhistes määratletud temperatuurivahemikku.** Nõuetele mittevastav laadimine või laadimine väljaspool ettenähtud temperatuurivahemikku võib akut kahjustada ja suurendada tulekahju ohtu.

#### 6) TEENINDUS

- a) **Laske seadet parandada ainult kvalifitseeritud spetsialistidel ja ainult originaalvaruosadega.** Nii tagate seadme püsivalt turvalisena.
- b) **Ärge kunagi käidelda kahjustada saanud akusid.** Akusid võivad käidelda vaid tootja esindajad või volitatud hooldekeskuse töötajad.

## JUHTMETA PÕÖSA-/MURULÕIKURITE KOHTA KÄIVAD SPETSIIFILISED OHUTUSJUHISED

### ÜLDIST

- Kasutage tööriista ainult päevavalguses või piisavas tehisvalguses
- Eemaldage alati aku seadmist
  - kui jätate seadme järelevalveta
  - enne ummistuste eemaldamist
  - enne seadme kontrollimist, puhastamist või hooldamist
  - pärast võórkeha tabamist
  - kui seade hakkab ebanormaalselt vibreerima
- Ärge püüage märga hekki
- Hoidke käed ja jalad lõiketeradest eemale, seda eriti tööriista käivitamisel
- Ärge kasutage seadet kunagi, kui läheduses on teisi inimesi (pöörake eriliselt tähelepanu lastele) või loomi
- Kasutaja vastutab õnnetuste ja teiste inimeste või nende vara ohustamise eest

### ENNE KASUTAMIST

- Enne tööriista esmakordset kasutamist on soovitat küsida praktilisi näpunäiteid
- Kontrollige alati, kas võrgupinge ühtib laadija andesildil toodud pingega
- Kontrollige tööriista funktsioneerimist enne igakordset kasutamist ning laske see rikke korral koheselt remonditöökojas parandada; ärge kunagi avage tööriista ise
- Enne tööriista kasutamist kontrollige pügatavat ala ja eemaldage kõik võórkehad, mis võivad lõiketerade vahele kiiluda (nagu kivid, naelad, traataed, taimestik metallist toed)

### KASUTAMISE AJAL

- Kandke kaitsekindaid ja kaitseprille, pikad juuksed kaitske nt peakattega; ärge kandke töö ajal laiu, lotendavaid riideid
- Kandke seadme kasutamisel alati pikki pükse, pikkade käistega riideid ja turvajalatseid
- Võtke stabiilne tööasend (ärge olge ebaloomulikus asendis, eriti siis, kui seisate redelil või mõnel muul alusel)
- **Hoidke elektritööriista kinni isoleeritud haardepinnast, kuna lõiketerad võivad puutuda kokku varjatud juhtmete või tööriista enda juhtmega** (voolu all oleva juhtme lõikamisel võivad elektritööriista metallosad pingestuda ja anda kasutajale elektrilöögi).
- **Hoiduge lõiketeradest eemale, ärge eemaldage lõiketerade liikumise ajal lõigatavat materjali ega hoidke lõigatavast materjalist kinni, ning veenduge, et olete tööriista ummistunud materjali eemaldamiseks välja lülitanud** (tööriista kasutamise ajal võivad tähelepanematus tagajärjeks olla tõsised kehavigastused)
- **Hoidke (pikendus)juhe lõigatavast alast eemal** (tõtamise ajal võib juhe pöösastiku varju jääda ning võite selle tahtmatult katki lõigata)
- Veenduge alati selles, et ventileerimisavad on prahist vabad
- Kui seade töötab ebaharilikult või teeb kummalist müra, lülitage see viivitamatult välja või tõmmake laadija pistik pistikupesast välja

## PÄRAST KASUTAMIST

- Kandke tööriista käepidemest hoides, löiketerad ei tohi liikuda; tööriista transportides või hoiustades paigaldage terale alati kate (tööriista õige kasutamine vähendab võimalike vigastuste ohtu)

## LAADIMINE/AKUD

- **Üle 8 aasta vanused lapsed ja isikud, kelle füüsilised või vaimsed võimed on piiratud või kellel puuduvad seadme kasutamiseks vajalikud teadmised ja kogemused, tohivad laadimisseadet kasutada vaid siis, kui nende üle teostatakse järelevalvet või kui neile on antud täpsed juhised laadimisseadme ohutuks käsitlemiseks ja kui nad mõistavad seadmega kaasnevaid ohte (vastasel korral tekib valest käsitlemisest põhjustatud kehavigastuste ja varalise kahju oht)**

- **Ärge jätke lapsi järelevalveta (seeläbi tagate, et lapsed ei hakka akulaadijaga mängima)**

- **Lapsed tohivad akulaadimisseadet hooldada ja puhastada vaid täiskasvanute järelevalve all**

- Kasutage selle tööriistaga ainult SKIL laadijat 2610395914 ja SKIL akut/akud 2610Z00533
- Laadige akut ainult kaasasoleva akulaadijaga
- Ärge puudutage akulaadija kontakte
- Ärge laadige akut niiskes keskkonnas
- Akut laadides asetage laadija siledale ja tulekindlale pinnale ohutusse kaugusesse kergestiühtivatest materjalidest
- Ärge jätke tööriista/laadijat/akut vihma kätte
- Ärge kasutage kahjustatud laadijaid; toimetage seade kontrollimiseks SKILi ametlikku lepingulisse töökotta
- Lõpetage laadija kasutamine, kui selle toitejuhe või pistik on kahjustatud; laske toitejuhe või pistik kohe SKILi ametlikus lepingulises töokojas välja vahetada
- Ärge kasutage kahjustatud akusid, vaid vahetage need kohe välja
- Ärge kunagi monteerige laadijat või akut lahti
- Ärge püüdke laadida laadijaga mittelaetavaid patareisid
- Ümbristeva keskkonna lubatud temperatuur (tööriista/laadijat/akut):
  - laadimisel 0...+45°C
  - töötamisel -20...+50°C
  - säilitamisel -20...+50°C

## TÖÖRIISTAL/LAADIJAL/AKUL OLEVATE SÜMBOLITE SELGITUS

- ③ Enne kasutamist tutvuge kasutusjuhendiga
- ④ Ärge jätke tööriista/laadijat/akut vihma kätte
- ⑤ **Hoiatus!** Pärast tööriista väljalülitamist jätkavad terad paari sekundi vältel liikumist
- ⑥ **Pöörake tähelepanu vigastusohule, mida põhjustab lendav praht** (hoidke kõrvalseisjad tööalast ohutuskauguses)
- ⑦ Kasutage laadijat ainult sisetingimustes
- ⑧ Topeltisolatsioon (maandusjuhe pole vajalik)
- ⑨ Tõrkekindel isoleeriv transformaator (vooluallikas on transformaatori väljundist elektriliselt isoleeritud)
- ⑩ Automaatne väljalülitus laadija ülekuumenemisel (termokaitse rakendub ja laadija muutub kasutuks)
- ⑪ Laadija valede pooluste ühendamine on ohtlik (kasutage aku laadimiseks ainult kaasasolevat laadijat)
- ⑫ Ärge visake kasutuskõlbmatuks muutunud elektrilisi tööriistu ja patareisid ära koos olmejäätmetega
- ⑬ NiMH-tehnoloogia toodab keskkonda vähem saastavat liisil rohkem energiat

## KASUTAMINE

- Aku laadimine ⑭
  - uued tööriistad ei ole laetud
  - ! **pärast laadimisprotsessi lõppu on soovitatav aku A laadijast B ära võtta, see pikendab aku eluiga**

### OLULINE:

- pärast 3-tunnist laadimist on laadimisprotsess lõppenud ja akut võib kasutada, **isegi kui punane signaal tuli põleb edasi** (mõnikord läheb punase signaalule kustumiseni rohkem aega kui 3 tundi)
- laadimise käigus võivad laadija ja aku soojeneda; see on normaalne ega tähenda, et tegemist on rikkega
- enne aku asetamist laadijasse veenduge, et aku välispind oleks puhas ja kuiv
- tuleks vältida laadimist temperatuuridel alla 0° ja üle 45°, sest see võib laadijat ja akut oluliselt kahjustada
- akut ei tohi eemaldada töötaval tööriistalt
- ! **uus või pikemat aega kasutamata aku saavutab täisvõimsuse alles umbes 5 laadimis-/tühjenemistsükli järel**
- akut ei ole soovitatav laadida iga kord pärast seadme lühiajalist kasutamist, kuna see võib suurendada kulumist
- kui Te tööriista pikemat aega ei kasuta, on soovitatav tõmmata laadija pistik pistikupesast välja
- Turvalülit (sisse/välja) ⑮
  - Takistab tööriista tahtmatut käivitamist
  - tööriista sisselülitamisel vajutage kõigepealt ohutuslülitile C ② ja seejärel tõmmake lukklülitit D ②
  - tööriista väljalülitamiseks vabastage päästikut D
  - enne tööriista väljalülitamist liigutage see lõikealast eemale
  - ! **pärast tööriista väljalülitamist jätkavad tera paari sekundi vältel liikumist**
- Terade vahetus ⑯
  - ! **eemaldage aku seadmist**
  - ! **kandke kaitsekindaid**
  - pöörake seade ümber
  - vajutage vabastusnuppu E

- libistage kaitsekate F samas suunas, nagu on kattel näidatud, seejärel tõstke see korpusest eemale
- ! **olge ettevaatlik kaitsekatte tõstmisel; pöösapügamistera võib ootamatult alla langeda**
- tõstke tera G või H välja ning paigaldage uus tera joonisel näidatud viisil
- pange kaitsekate F tagasi ning libistage seda tera suunas kuni lukustumiseni
- Seadme hoidmine ja juhtimine
- ! **töötamise ajal hoidke tööriista kinni korpuse ja käepideme halli värvi osadest 17**
- hoidke stabiilset tööasendit
- hoidke teine käsi lõiketeradest eemal
- Hekvide pügamine 18
- pügage esmalt heki küljed (alt ülespoole), seejärel pügage heki hari
- pügage heki küljed nii, et hekk jääks ülalt pisut kitsam
- jämedamate okste lõikamiseks kasutage käsisaagi või hekkikääre
- pöösapügamistera H ning ka murupügamistera G võib kasutada hekkide pügamiseks
- Muru ja pöösaste pügamine 19
- pika muru lõikamisel liikuge vähehaaval ülevalt alla
- optimaalse lõiketulemuse saavutamiseks lõigake ainult kuiva muru
- lõiketerade kulumise vältimiseks hoiduge tahketest objektidest eemale
- murupügamistera G saab kasutada ka pöösaste pügamiseks

## TÖÖJUHISED

- Heki pügamiseks ühtlaselt kõrgusel
  - kinnitage terve heki pikkuses soovitud kõrgusele nõör
  - pügage hekki täpselt nõõri kohalt
- Soovitavad lõikamis-/pügamisajad (Lääne-Euroopa)
  - heitlehelisi hekke pügage juunis ja oktoobris
  - igihaljaid hekke pügage aprillis ja augustis
  - okashekke ja muid kiirelt kasvavaid pöösaid pügage iga kuue nädala järel maist oktoobrini

## HOOLDUS/TEENINDUS

- Tööriist pole mõeldud professionaalseks kasutamiseks
- Hoidke tööriist, laadija ja lõiketerad puhtana
- ! **enne laadija puhastamist tõmmake selle pistik pistikupesast välja**
- ! **enne puhastamist alati eemaldage patarei**
- puhastage tööriista niiske lapiga (ärge kasutage puhastusvahendeid ega lahusteid)
- puhastage ventilatsioonipilusid J 2 regulaarselt harja või suruõhuga
- pärast kasutamist puhastage lõiketerad hoolikalt, seejärel õlitage neid kergelt
- ! **lõiketerasid käsitsedes või puhastades kandke kindaid**
- Kontrollige lõiketerade olukorda ja tera kinnituspoltide pingsust regulaarselt
- Kontrollige regulaarselt, kas komponendid on kulunud või kahjustatud; vajadusel parandage või asendage need
- Lõiketerade teritamine
- ! **eemaldage aku seadmist**
- enne teritamist tuleb lõiketerad tööriistast eemaldada

- kui tahke objekt on lõiketeri kahjustanud, teritage neid väikese peenviiliga
- soovitate lasta lõiketerad siiski spetsialistil teritada
- määrige lõiketerasid pärast teritamist
- Holustamine 20
- hoidke seadet **sisetingimustes**, kuivas ja suletud kohas, lastele kättesaamatult
- kinnitage hoidik horisontaalselt K nelja kruviga seina külge (**kruvid ei kuulu komplekti**)
- tööriista hoistades paigaldage lõiketerale kate L 2
- enne tööriista hoistamist määrige lõiketerasid
- Tööriist/laadijat on hoolikalt valmistatud ja testitud; kui tööriist/laadijat sellest hoolimata rikki läheb, tuleb see lasta parandada SKILi elektriliste käsitööriistade volitatud remonditöökojas
- saatke tööriist või laadija koos ostukviitungiga tamijale või lähimasse SKILi lepinguliselt töökotta (aadressid ja tööriista varuosade joonise leiate aadressilt [www.skil.com](http://www.skil.com))
- defekte laadija korral tooge **nii laadija kui ka aku** edasimüüjale tagasi või võtke ühendust SKILi teeninduskeskusega

## TÖRKEOTSING

- Järgmises loendis on toodud probleemide tunnused, võimalikud põhjused ja lahendused (kui järgnevad lahendused probleemi ei tuvasta ega lahenda, võtke ühendust edasimüüja või töökojaga)
- ! **enne probleemi uurimist lülitage tööriist välja ja eemaldage aku**
- ★ Tööriist töötab katkendlikult
  - sisemine juhtmestik on vigane -> võtke ühendust müügiesindaja/remonditöökojaga
  - sisse-/väljalülituslülitid on vigane -> võtke ühendust müügiesindaja/remonditöökojaga
- ★ Mootor töötab, aga lõiketerad ei liigu
  - sisemine viga -> võtke ühendust müügiesindaja/remonditöökojaga
- ★ Lõiketerad on tulised
  - lõiketerad on nürid -> laske terad teritada
  - lõiketeradel on sälgud -> laske terasid kontrollida
  - määrdaine puudumise tõttu on hõõrdumine liiga suur -> määrige terasid

## KESKKOND

- **Ärge visake kasutus kõlbmatuks muutunud elektrilisi tööriistu, patareisisid, lisatarvikuid ja pakendeid ära koos olmejäätmetega** (üksnes EL liikmesriikidele)
- vastavalt Euroopa Parlamendi ja nõukogu direktiivile 2012/19/EÜ elektri- ja elektroonikaseadmete jäätmete kohta ning direktiivi nõuete kohaldamisele liikmesriikides tuleb kasutuskõlbmatuks muutunud elektrilised tööriistad koguda eraldi ja keskkonnasäästlikult korduvkasutada või ringlusse võtta
- seda meenutab Teile sümbol 12
- NiMH-aku tuleb eeskirjadekohaselt kahjutustada, see ei tohi sattuda olmeprügi hulka (seda meenutab Teile sümbol 12)
- ! **enne aku kahjutustamist katke selle otsad kaitseks tugeva teibiga, et vältida lühisahela teket**
- utiliseerimiseks viige patareid vastavas ametlikku kogumispunkti
- ! **tuule visatud akud plahvatavad, seepärast ei tohi akut ningil põhjusel põletada**

## MÜRA / VIBRATSIOON

- Vastavalt kooskõlas normiga EN 60745 läbi viidud mõõtmistele on tööriista helirõhk 58 dB(A) ja helitugevus 78 dB(A) (standardkõrvalekalle: 3 dB), ja vibratsioon  $<2,5 \text{ m/s}^2$  (kolme telje vektorsumma; mõõtemääramatus  $K = 1,5 \text{ m/s}^2$ )
  - Tekkiva vibratsiooni tase on mõõdetud vastavalt standardis EN 60745 kirjeldatud standarditud testile; seda võib kasutada tööriistade võrdlemiseks ja tööriista kasutamisel ettenähtud töödeks esineva vibratsiooni esialgseks hindamiseks
    - tööriista kasutamisel muudeks rakendusteks või teiste/ halvasti hooldatud tarvikute kasutamisel võib vibratsioon märkimisväärselt **suurened**
    - ajal, kui tööriist on väljalülitatud või on küll sisselülitatud, kuid tegelikult seda ei kasutata, võib vibratsioon märkimisväärselt **vähened**
- ! enda kaitsmiseks vibratsiooni eest hoolitage tööriista ja selle tarvikuid korralikult, hoidke oma käed soojad ja tagage sujuv töökorraldus**

LV

## Bezvadu krümu/zāles dzirkles 0750

### IEVADS

- Šis instruments ir paredzēts zāles, krümu un dzīvzogu apgriešanai un ir paredzēts tikai izmantošanai mājās apstākļos
- Šis instruments nav paredzēts profesionālai lietošanai
- Pirms lietošanas rūpīgi izlasiet šos norādījumus un saglabājiet to vēlākai uziņai ③
- Stingri ievērojiet drošības instrukcijas un brīdinošos norādījumus, jo pretējā gadījumā jūs riskējat gūt smagu savainojumu**
- Pārbaudiet vai iepakojums satur visas daļas, kā tas parādīts zīmējumā ②
- Ja kāda no plāvēja daļām trūkst vai ir bojāta, lūdz, sazinieties ar savu izplatītāju

### TEHNISKIE PARAMETRI ①

### INSTRUMENTA ELEMENTI ②

- A Akumulators
- B Uzlādes ierīce
- C Drošības slēdzis
- D Ieslēgšanas slēdzis
- E Vāka atbrīvošanas poga
- F Aizsargvāks
- G Zāles dzirkļu asmens
- H Krümu dzirkļu asmens
- J Ventilācijas atveres
- K Uzglabāšanas statni (skrūves netiek piegādātas)
- L Asmeņu aizsargi (2)
- M Āķis uzglabāšanai
- N Asmens uzglabāšanas āķis

## DROŠĪBA

### VISPĀRĒJIE NOTEIKUMI ELEKTROINSTRUMENTU DROŠAI LIETOŠANAI

**⚠ BRĪDINĀJUMS** Izlasiet drošības noteikumus un instrukcijas, aplūkojiet ilustrācijas un iepazīstieties ar specifikācijām, kas tiek piegādātas kopā ar šo elektroinstrumentu. Šeit sniegto drošības noteikumu un instrukciju neievērošana var izraisīt aizdegšanos un būt par cēloni elektriskam triecienam vai nopietnam savainojumam. **Saglabājiet visus drošības noteikumus un instrukcijas turpmākai izmantošanai.** Turpmākajā izklāstā lietotais apzīmējums “elektroinstruments” attiecas gan uz tīkla elektroinstrumentiem (ar elektrokabeli), gan arī uz akumulatora elektroinstrumentiem (bez elektrokabeļa).

#### 1) DROŠĪBA DARBA VIETĀ

- Sekojiet, lai darba vieta būtu tīra un sakārtota.**  
Nekārtīgā darba vietā vai sliktā apgaismojumā var viegli notikt nelaimes gadījums.
- Nelietojiet elektroinstrumentu eksplozīvu vai ugunsnedrošu vielu tuvumā un vietās ar paaugstinātu gāzes vai putekļu saturu gaisā.** Darba laikā instruments nedaudz dzirkstejo, un tas var izsaukt viegli degošu putekļu vai tvaiku aizdegšanos.
- Lietojot elektroinstrumentu, nelaujiet nepiederošām personām un jo īpaši bērniem tuvoties darba vietai.** Citu personu klātbūtne var novērst uzmanību, un tā rezultātā jūs varat zaudēt kontroli pār instrumentu.

#### 2) ELEKTRODROŠĪBA

- Elektroinstrumenta kontaktdakšai jābūt piemērotai elektrotilkla kontaktlīdzdai. Kontaktdakšas konstrukciju nedrīkst nekādā veidā mainīt. Nelietojiet kontaktdakšas salāgotājus, ja elektroinstruments caur kabeli tiek savienots ar aizsargzemējuma ķēdi.** Neizmainītas konstrukcijas kontaktdakša, kas piemērota kontaktlīdzdai, ļauj samazināt elektriskā trieciena saņemšanas risku.
- Darba laikā nepieskarieties saņemtiem priekšmetiem, piemēram, caurulēm, radiatoriem, plītim vai ledusskapjiem.** Pieskaroties saņemtiem virsmām, pieaug risks saņemt elektrisko triecienu.
- Nelietojiet elektroinstrumentu lietus laikā, neturiet to mitrumā.** Mitrumam iekļūstot instrumentā, pieaug risks saņemt elektrisko triecienu.
- Nenesiet un nepiekariet elektroinstrumentu aiz elektrokabeļa.** Neraujiet aiz kabeļa, ja vēlaties atvienot instrumentu no elektrotilkla kontaktlīdzdas. **Sargājiet elektrokabeli no karstuma, eļļas, asām šķautnēm un instrumenta kustīgajām daļām.** Bojāts vai samezģojies elektrokabelis var būt par cēloni elektriskajam triecienam.
- Darbinot elektroinstrumentu ārpus telpām, izmantojiet tā pievienošanai vienīgi tādus pagarinātājkabeļus, kuru lietošana ārpus telpām ir atļauta.** Lietojot elektrokabeli, kas piemērots darbam ārpus telpām, samazinās risks saņemt elektrisko triecienu.
- Ja elektroinstrumentu tomēr nepieciešams lietot vietās ar paaugstinātu mitrumu, izmantojiet tā pievienošanai noplūdes strāvas aizsargreģu.**

Lietojot noplūdes strāvas aizsargreleju, samazinās risks saņemt elektrisko triecienu.

### 3) PERSONISKĀ DROŠĪBA

- a) **Darba laikā saglabājiet paškontroli un rīkojieties saskaņā ar veselolo saprātu.** Pārtrauciet darbu, ja jūtaties noguris vai atrodaties alkohola, narkotiku vai medikamentu izraisītā reibumā. Strādājot ar elektroinstrumentu, pat viens neuzmanības mirklis var būt par cēloni nopietnam savainojumam.
  - b) **Izmantojiet individuālos darba aizsardzības līdzekļus un darba laikā vienmēr nēsājiet aizsargbrilles.** Individuālo darba aizsardzības līdzekļu (putekļu maskas, neslidošu apavu un aizsargķiveres vai ausu aizsargu) pielietošana atbilstoši elektroinstrumenta tipam un veicamā darba raksturam ļauj izvairīties no savainojumiem.
  - c) **Nepieļaujiet elektroinstrumenta patvaļīgu ieslēgšanos.** Pirms elektroinstrumenta pieslēgšanas elektrotīklam, akumulatora ievietošanas vai izņemšanas, kā arī pirms elektroinstrumenta pārnesšanas pārliecinieties, ka tas ir izslēgts. Pārnesot elektroinstrumentu, ja pirksts atrodas uz ieslēdzēja, kā arī pievienojot to elektrobarošanas avotam laikā, kad elektroinstrumentis ir ieslēgts, var viegli notikt nelaimes gadījums.
  - d) **Pirms instrumenta ieslēgšanas neaizmirstiet izņemt no tā regulējošos instrumentus vai skrūvjatslēgas.** Patronatslēga vai skrūvjatslēga, kas instrumenta ieslēgšanas brīdī nav izņemta no tā, var radīt savainojumu.
  - e) **Strādājot ar elektroinstrumentu, ieturiet stingru stāju.** Darba laikā vienmēr saglabājiet līdzsvaru un centieties nepaslidēt. Tas atvieglo instrumenta vadību neparedzētās situācijās.
  - f) **Izvēlieties darbam piemērotu apģērbu.** Darba laikā nenēsājiet brīvi plandās drēbes un rotaslietas. Netuviniet garus matus un drēbes elektroinstrumenta kustīgajām daļām. Vaļīgas drēbes, rotaslietas un gari mati var ieķerties instrumenta kustīgajās daļās.
  - g) **Ja elektroinstrumenta konstrukcija ļauj tam pievienot ārējo putekļu uzsūkšanas vai savākšanas/uzkrāšanas ierīci, sekojiet, lai tā tiktu pievienota elektroinstrumentam un pareizi darbotos.** Pielietojot putekļu uzsūkšanu vai savākšanu/uzkrāšanu, samazinās to kaitīgā ietekme uz strādājošās personas veselību.
  - h) **Nepaļaujieties uz iemaņām, kas tiek iegūtas, bieži lietojot instrumentus, neieslīgstiet pašapmierinātībā un neignorējiet instrumenta drošas lietošanas principus.** Neuzmanīgas rīcības dēļ dažās sekundēs daļās var gūt nopietnu savainojumu.
- ### 4) ELEKTROINSTRUMENTU LIETOŠANA UN AKPOPE
- a) **Nepārslogojiet elektroinstrumentu.** Katram darbam izvēlieties piemērotu instrumentu. Elektroinstrumentus darbosies labāk un drošāk pie nominālās slodzes.
  - b) **Nelietojiet elektroinstrumentu, ja ir bojāts tā ieslēdzējs.** Elektroinstrumentus, ko nevar ieslēgt un izslēgt, ir bīstams lietošanai un to nepieciešams remontēt.
  - c) **Pirms elektroinstrumenta apkopes, regulēšanas vai darbinstrumenta nomaiņas atvienojiet tā kontaktdakšu no barojošā elektrotīkla vai izņemiet**

no tā akumulatoru, ja tas ir izņemams. Šādi iespējams samazināt elektroinstrumenta nejausās ieslēgšanās risku.

- d) **Elektroinstrumentu, kas netiek darbināts, uzglabājiet piemērotā vietā, kur tas nav sasniedzams bērniem un personām, kuras neprot rīkoties ar instrumentu.** Ja elektroinstrumentu lieto nekompetentas personas, tas var apdraudēt cilvēku veselību.
  - e) **Savlaicīgi apkalpojiet elektroinstrumentus un to piederumus.** Pārbaudiet, vai kustīgās daļas darbojas bez traucējumiem un nav iespīlētas, vai kāda no daļām nav salauzta vai bojāta, vai katra no tām pareizi funkcionē un pilda tai paredzēto uzdevumu. Nodrošiniet, lai bojātās daļas tiktu savlaicīgi nomainītas vai remontētas pilnvarotā remontu darbnīcā. Daudzi nelaimes gadījumi notiek tāpēc, ka elektroinstrumenti pirms lietošanas nav pienācīgi apkalpoti.
  - f) **Savlaicīgi notīriet un uzasiniet griezošos darbinstrumentus.** Rūpīgi kopti instrumenti, kas apgādāti ar asiem griezējinstrumentiem, ļauj strādāt daudz ražīgāk un ir vieglāk vadāmi.
  - g) **Lietojiet vienīgi tādus elektroinstrumentus, papildpiederumus, darbinstrumentus utt., kas paredzēti attiecīgajam pielietojuma veidam.** Bez tam jāņem vērā arī konkrētie darba apstākļi un pielietojuma īpatnības. Elektroinstrumentu lietošana citiem mērķiem, nekā to ir paredzējusi ražotājfirma, ir bīstama un var novest pie neparedzamām sekām.
  - h) **Uzturiet elektroinstrumenta rokturus un noturvirsmas sausas un tīras, sargājiet tās no eļļas un smērvielām.** Slīdeni rokturi un noturvirsmas traucē efektīvi rīkoties ar elektroinstrumentu un to droši vadīt neparedzētās situācijās.
- ### 5) AKUMULATORA ELEKTROINSTRUMENTU LIETOŠANA
- a) **Akumulatora uzlādei lietojiet tikai tādu uzlādes ierīci, ko ir ieteikusi elektroinstrumenta ražotājfirma.** Katra uzlādes ierīce ir paredzēta tikai noteikta tipa akumulatoram, un mēģinājums to lietot cita tipa akumulatoru uzlādei var novest pie uzlādes ierīces un/vai akumulatora aizdegšanās.
  - b) **Pievienojiet elektroinstrumentam tikai tādu akumulatoru, ko ir ieteikusi instrumenta ražotājfirma.** Cita tipa akumulatoru lietošana var novest pie elektroinstrumenta un/vai akumulatora aizdegšanās.
  - c) **Laikā, kad akumulators ir atvienots no elektroinstrumenta, nepieļaujiet, lai tā kontakti saskartos ar saspaudzēm, monētām, atslēgām, naglām, skrūvēm vai citiem nelieliem metāla priekšmetiem, kas varētu izraisīt īsslēgumu.** Īsslēgums starp akumulatora kontaktiem var izsaukt tā aizdegšanos un būt par cēloni ugunsgrēkam.
  - d) **Nepareizi lietojot akumulatoru, no tā var izplūst šķidrās elektrolīts.** Nepieļaujiet, ka elektrolīts nonāktu saskarē ar ādu. Ja tas tomēr nejausi ir noticis, noskalojiet elektrolītu ar ūdeni. Ja elektrolīts nonāk acīs, nekavējoties griezieties pie ārsta. No akumulatora izplūdušais elektrolīts var izsaukt ādas iekaisumu vai pat apdegumu.

e) **Nelietojiet akumulatoru vai elektroinstrumentu, ja tas ir bojāts vai modificēts.** Bojāti vai modificēti akumulatori var radīt neparedzētas situācijas, kuru rezultātā var notikt aizdegšanās vai sprādziens, kā arī var rasties savainojuma risks.

f) **Neturiet elektroinstrumentu vai akumulatoru uguns tuvumā vai vietā ar augstu temperatūru.**

Elektroinstrumenta vai akumulatora atrašanās uguns tuvumā vai vietā, kur temperatūra pārsniedz 130°C, var izraisīt sprādzienu.

g) **Levērojiet visas uzlādes instrukcijas un neuzlādējiet temperatūras, kas atrodas ārpus instrukcijā norādīto pieļaujamo temperatūras vērtību diapazona robežām.**

Uzlādējot akumulatoru neatbilstošā veidā vai pie temperatūras, kas atrodas ārpus pieļaujamo temperatūras vērtību diapazona robežām, tas var tikt bojāts, kā arī var pieaugt aizdegšanās risks.

## 6) APKALPOŠANA

a) **Nodrošiniet, lai Instrumenta remontu veiktu kvalificēts personāls, nomaīnai izmantojot oriģinālās rezerves daļas un piederumus.** Tikai tā iespējams panākt instrumenta ilgstošu un nevainojamu darbību bez atteikumiem.

b) **Nekādā gadījumā neveiciet bojātu akumulatoru apkalpošanu.** Akumulatoru apkalpošanu drīkst veikt tikai ražotājfirma vai pilnvarots servisa speciālists.

## ĪPAŠI DROŠĪBAS NORĀDĪJUMI BEZVADU KRŪMU/ ZĀLES DZIRKLĒM

### VISPĀRĒJA INFORMĀCIJA

- Izmantojiet instrumentu tikai dienasgaismā vai piemērotā mākslīgā apgaismojumā
- Vienmēr izņemiet no instrumenta akumulatoru
  - kad atstājat instrumentu bez uzraudzības
  - pirms iesprūduša materiāla tīrīšanas
  - pirms pārbaudes, tīrīšanas vai darbībām ar instrumentu
  - pēc trieciena pa svešķermeņiem
  - kad instruments sāk pārmērīgi vibrēt
- Neapgrieziet dzīvžogus, kad tie ir slapji
- Turiet griešanas asmeni drošā attālumā no rokām un kājām, īpaši, kad ieslēdzat instrumentu
- Nekad nedarbiniet instrumentu, ja tuvumā ir citas personas (īpaši bērni) un dzīvnieki
- Lietotājs ir atbildīgs par negadījumiem vai apdraudējumiem, kas notiek ar citiem cilvēkiem vai viņu mantu

### PIRMS DARBA UZSĀKŠANAS

- Pirms lietojat instrumentu pirmo reizi, ieteicams saņemt praktisku informāciju par tā darbības principiem
- Vienmēr pārliecinieties, ka spriegums, kas uzrādīts uz uzlādes ierīces marķējuma plāksnītes, atbilst padeves spriegumam elektrotīklā
- Ik reizi pirms instrumenta izmantošanas pārbaudiet tā darbību un, konstatējot bojājumu, nekavējoties nododiet to kvalificētam speciālistam remonta veikšanai; neatveriet instrumenta korpusu paša spēkiem
- Pirms lietošanas rūpīgi pārbaudiet griešanas zonu un aizvāciet visus svešķermeņus, kas varētu sapīties asmeņos (piemēram, akmeņi, naglas, stieplu žogi, metāla augu atbalsti)

## DARBA LAIKĀ

- Darba laikā nēsājiet aizsargcimdus un aizsargbrilles, uzvelciet pieguļošas drēbes un nosedziet matus ar saturošu galvassegu (ja jums ir gari mati)
- Darbinot instrumentu, vienmēr valkājiet garas bikses, garas piedurknes un stingrus apavus
- Kad strādājat, ieņemiet drošu pozīciju (neliecieties pāri, jo īpaši izmantojot pakāpienus vai kāpnes)
- **Turiet elektroinstrumentu tikai pie izolētās satveršanas virsmas, tāpēc ka griešanas asmeņi var nonākt kontaktā ar apslēptiem vadiem vai ar savu vadu** (griešanas asmeņi saskaroties ar “barošanas” vadu var pakļaut elektroinstrumenta metāla daļas “barošanai” un var izraisīt operatoram elektrošoku)
- **Turiet visas ķermeņa daļas prom no griešanas asmeņiem, nenonēmiat sagriezto materiālu un neturiet griešanas materiālu, kad lāpstiņas kustas, un pārliecinieties, ka slēdzis ir izslēgts, kad tīrāt iesprūdušo materiālu** (brīdis neuzmanības, strādājot ar instrumentu, var izraisīt nopietnus savainojumus)
- **Turiet (pagarinātāja) vadu prom no griešanas zonas** (darba laikā vads var būt apslēpts krūmā un to var nejauši nogriezt ar asmeņiem)
- Vienmēr pārliecinieties, ka ventilācijas atveres ir tīras no gružiem
- Mehāniska vai elektriska rakstura kļūmes gadījumā nekavējoties izslēdziet instrumentu vai atvienojiet uzlādes ierīci no barojošā elektrotīkla

## PĒC DARBA PABEIGŠANAS

- **Pārnēsājiet instrumentu aiz roktura, kad griešanas asmeņi nedarbojas, un, pārvadot vai uzglabājot instrumentu, vienmēr uzlieciet asmeņu apvalku** (pareiza apiešanās ar instrumentu samazinās iespējamu savainošanu ar griešanas asmeņiem)

## UZLĀDE/AKUMULATORI

- **Šo uzlādes ierīci var lietot bērni no 8 gadu vecuma un personas ar ierobežotām fiziskajām, sensorajām vai garīgajām spējām, kā arī personām ar nepietiekošu pieredzi un zināšanām pie nosacījuma, ka darbs notiek par viņu drošību atbildīgas personas uzraudzībā vai arī šī persona sniedz norādījumus par drošu apiešanos ar uzlādes ierīci un informē par briesmām, kas saistītas ar tās lietošanu (pretējā gadījumā pastāv savainošanās briesmas elektroinstrumenta nepareizas lietošanas dēļ)**



• **Uzraugiet bērnu** (tas ļaus nodrošināt, lai bērni nerotaļātos ar uzlādes ierīci)

• **Bērni nedrīkst veikt uzlādes ierīces tīrīšanu un apkalpošanu bez pieaugušo uzraudzības**

- Ar šo instrumentu lietotiet tikai SKIL lādētājs 2610395914 un SKIL akumulatoru/akumulatori 2610Z00533
- Akumulatoru uzlādēšanai izmantojiet tikai šim nolūkam paredzēto uzlādes ierīci, kas ietilpst instrumenta piegādes komplektā
- Nepieskarieties uzlādes ierīces kontaktspailēm
- Neuzlādējiet akumulatoru mitrā vai miklā vidē
- Uzlādējot akumulatoru, novietojiet uzlādes ierīci uz gludas, ugunsdrošas virsmas, drošā attālumā no viegli uzliesmojošiem materiāliem
- Neatstājiet instrumentu, uzlādes ierīci vai akumulatoru lietū
- Nelietojiet bojātu uzlādes ierīci, bet nododiet to pārbaudei firmas SKIL pilnvarotā apkopes un remonta darbnīcā
- Nelietojiet uzlādes ierīci, ja ir bojāts tās elektrokabelis vai kontaktdakša, bet nekavējoties nomainiet bojāto daļu firmas SKIL pilnvarotā apkopes un remonta darbnīcā
- Nelietojiet bojātu akumulatoru; tas nekavējoties jānomaina
- Nemēģiniet izjaukt uzlādes ierīci vai atvērt akumulatora korpusu
- Nemēģiniet uzlādēt elektrobarošanas elementus, kas nav paredzēti atkārtotai uzlādēšanai
- Pieļaujamā apkārtējā gaisa temperatūra (instruments/lādētājs/akumulators):
  - uzlādes laikā 0...+45°C
  - darba laikā -20...+50°C
  - uzglabāšanas laikā -20...+50°C

#### **UZ INSTRUMENTA/LĀDĒTĀJA/AKUMULATORA ATTĒLOTO SIMBOLU SKAIDROJUMS**

- ③ Pirms izstrādājuma lietošanas izlasiet tā lietošanas pamācību
- ④ Neatstājiet instrumentu, uzlādes ierīci vai akumulatoru lietū
- ⑤ **Bridinājums!** Pēc instrumenta izslēgšanas asmens dažas sekundes turpina kustēties
- ⑥ **Pievērsiet uzmanību savainošanās briesmām, ko rada apkārtliedzošās atdalijušās daļiņas** (klātesošajiem jāatrodas drošā attālumā no darba zonas)
- ⑦ Uzlādes ierīci drīkst lietot tikai telpās
- ⑧ Divkārsa izolācija (nav jālieto zemējuma vads)
- ⑨ Drošības pārveidotājs ar norobežošanas funkciju (barošanas avots ir elektriski atdalīts no pārveidotāja izejas)
- ⑩ Automātisks izslēdzējs gadījumā, ja lādētājs kļūst pārāk karsts (termodrošinātājs tiek sisists un lādētājs kļūst nelietojams)
- ⑪ Lādētāja savienojuma nepareiza polaritāte var nodarīt kaitējumu (lādējiet akumulatoru tikai ar komplektācijā esošo lādētāju)
- ⑫ Neizmēģiniet elektroiekārtas un baterijas ar sadzīves materiālus atkritumu
- ⑬ NiMH tehnoloģija nodrošina vairāk enerģijas, ievērojami mazāk piesārņojot vidi

## **DARBS**

- Akumulatora uzlādēšana ⑭
  - jauna instrumenta akumulators parasti nav pilnībā uzlādēts
  - ! **pēc uzlādes beigām izņemiet akumulatoru A no uzlādes ierīces B, jo šādi palielinās akumulatora kalpošanas laiks**
- SVARĪGI NORĀDĪJUMI:
  - pēc 3 stundām akumulatora uzlāde ir pabeigta un to var sākt izmantot pat tad, ja **sarkanais indikators vēl turpina degt** (lai nodzistu sarkanais indikators, var būt nepieciešams vairāk par 3 stundām)
  - uzlādes laikā uzlādes ierīce un akumulators var nedaudz uzsilt; tas ir normāli un neliecina par bojājumu
  - pirms akumulatora ievietošanas uzlādes ierīcē pārliecinieties, ka tā ārējā virsma ir tīra un sausa
  - neveiciet akumulatora uzlādi, ja gaisa temperatūra ir zemāka par 0 °C vai augstāka par 45 °C; tas var radīt akumulatora un uzlādes ierīces nopietnus bojājumus
  - neizņemiet akumulatoru no instrumenta laikā, kad tas darbojas
  - ! **jaunam vai ilgāku laiku nelietotam akumulatoram ietilpība pilnībā atjaunojas tikai pēc aptuveni 5 uzlādes/izlādes cikliem**
  - necentieties akumulatoru uzlādēt atkārtoti jau pēc dažu minūšu darba, jo pretējā gadījumā var samazināties akumulatora kalpošanas ilgums un darbā spēja
  - ja ir paredzams, ka instruments ilgāku laiku netiks izmantots, uzlādes ierīces elektrokabelis jāatvieno no barojošā elektrotilkla
- Ieslēgšanas/izslēgšanas šības slēdža ⑮
  - Novērs darbarīka nejausu ieslēgšanos
    - ieslēdziet instrumentu, vispirms piespiežot drošības slēdzi C ② un tad pavelkot sprūda slēdzi D ②
    - izslēdziet instrumentu, atlaižot ieslēdzēju D
    - pirms izslēgšanas nolieciet instrumentu prom no griešanas zonas
  - ! **pēc instrumenta izslēgšanas asmens dažas sekundes turpina kustēties**
- Asmeņu nomaīņa ⑯
  - ! **izņemiet no instrumenta akumulatoru**
  - ! **darba laikā uzvelciet aizsargcimdus**
  - apgrieziet instrumentu otrādi
  - vāka atbrīvošanas poga E
  - pārbīdīet aizsargvāku F bultiņas virzienā, kas norādīta uz vāka un paceliet to, lai noņemtu no korpusa
  - ! **uzmanieties paceļot aizsargvāku; (īpaši) krūmu dzirkļu asmens var negaidīti nokrist**
  - izveliet asmens G vai H ārā un uzstādiat nepieciešamo asmens, kā tas parādīts zīmējumā
  - novietojiet aizsargvāku F atpakaļ un bīdiēt to asmens virzienā, līdz tas nofiksējas
- Instrumenta turēšana un vadīšana
  - ! **darba laikā vienmēr turiet instrumentu aiz pelēkās krāsas noturvirsmas(ām) ⑰**
  - saglabājiet stabili darba stāvokli
  - turiet otru savu roku drošā attālumā no griešanas asmeņiem

- Dzīvzogu apgriešana ⑱
  - vispirms apgrieziet dzīvzogu no sāniem (no apakšas uz augšu), tad grieziet augšū
  - apgrieziet dzīvzogu no sāniem tādā veidā, lai augšā tas būtu nedaudz šaurāks
  - lielāku zaru griešanai lietojiet rokas zāģi vai atzarošanas šķēres
  - krūmu dzirkļu asmeni H un zāles dzirkļu asmeni G var lietot dzīvzogu apgriešanai
- Zāles un krūmu apgriešana ⑲
  - griežot garu zāli, darbojieties pakāpeniski no augšas un veiciet nelielus griezumus
  - lai iegūtu labākos griešanas rezultātus, grieziet tikai sausu zāli
  - lai izsargātos no griešanas asmeņu pārmērīga noduluma, netuviniet instrumentu cietiem objektiem
  - zāles dzirkļu asmeni G var lietot arī krūmu apgriešanai

## PRAKTISKI PADOMI

- Lai dzīvzogu apgrieztu vienā augstuma līmenī
  - nostipriniet auklu vēlāmā augstumā visā dzīvzoga garumā
  - apgrieziet dzīvzogu tieši virs auklas
- Ieteicamie griešanas/apgriešanas laiki (Rietumeiropā)
  - lapu krūmu dzīvzogus apgrieziet jūnijā un oktobrī
  - mūžzaļo krūmu dzīvzogus apgrieziet aprīlī un augustā
  - skujkoku un citu ātri augošu krūmu dzīvzogus apgrieziet ik pēc 6 nedēļām no maija līdz oktobrim

## APKALPOŠANA / APKOPE

- Šis darbarīks nav paredzēts profesionālai lietošanai
- Turiet instrumentu, lādētāju un griešanas asmeņus tīrus
  - ! **pirms uzlādes ierīces tīrīšanas atvienojiet to no elektrotilkla**
  - ! **pirms ierīces tīrīšanas vienmēr izņemiet no tā bateriju**
  - tīriet instrumentu ar mitru drāniņu (nelietojiet tīrīšanas līdzekļus vai šķīdinātājus)
  - ventilācijas atveres J ② regulāri tīriet ar suku vai saspiesta gaisa strūklu
  - pēc lietošanas griešanas asmeņus vienmēr rūpīgi notīriet un nedaudz ieeļļojiet
  - ! **darbojoties ar griešanas asmeņiem vai tos tīrot, valkājiet cimdus**
- Regulāri pārbaudiet griešanas asmeņu stāvokli un asmeņu skrūvju stiprību
- Regulāri pārbaudiet, vai kādas detaļas nav bojātas un, ja nepieciešams, tās salabojiet/nomainiet
- Griešanas asmeņu asināšana
  - ! **izņemiet no instrumenta akumulatoru**
  - noņemiet griešanas asmeņus no instrumenta pirms veicat to asināšanu
  - griešanas asmeņus asiniet ar mazu un smalku vīli, ja bojājumu ir izraisījis ciets priekšmets
  - tomēr mēs jums iesakām asmeņu asināšanu uzticēt speciālistam
  - pēc asināšanas ieeļļojiet griešanas asmeņus
- Uzglabāšana ⑳
  - uzglabājiet instrumentu **teļpās** sausā, augstu izvietotā vietā, kur tas nav pieejams bērniem

- nostipriniet uzglabāšanas statni K pie sienas ar 4 skrūvēm (**netiek piegādātas**) un horizontāli līmenī
- izmantojiet asmeņu aizsargus L ②, kad novietojat instrumentu glabāšanā
- pirms instrumenta novietošanas glabāšanā ieeļļojiet griešanas asmeņus
- Ja, neraugoties uz augsto izgatavošanas kvalitāti un rūpīgo pēcražošanas pārbaudi, instruments vai uzlādes ierīce tomēr sabojājas, tas jānogādā remontam firmas SKIL pilnvarotā elektroinstrumentu remonta darbnīcā
  - nogādājiet instrumentu vai uzlādes ierīci **neizjauktā veidā** kopā ar iegādes dokumentiem tuvākajā tirdzniecības vietā vai firmas SKIL pilnvarotā pēciegādes apkalpošanas un remonta iestādē (adreses un instrumenta apkalpošanas shēma ir sniegta interneta vietnē [www.skil.com](http://www.skil.com))
  - defektīva lādētāja gadījumā nosūtiet **gan lādētāju, gan akumulatoru** savam izplatītājam vai SKIL apkopes centram

## TRAUCĒJUMU NOVĒRŠANA

- Šajā sarakstā ir uzskaitītas problēmas, iespējamie cēloņi un korektīvie pasākumi (ja tās nevar atklāt un novērst šo problēmu, sazinieties ar izplatītāju vai tehniskās apkopes staciju)
  - ! **pirms veicat problēmas izpēti izslēdziet instrumentu un izņemiet akumulatoru**
  - ★ Darbarīks strādā ar pārtraukumiem
    - defekts iekšējā vadījumā -> sazinieties ar izplatītāju/tehniskās apkopes staciju
    - defekts ieslēgšanas/izslēgšanas slēdzī -> sazinieties ar izplatītāju/tehniskās apkopes staciju
  - ★ Motors darbojas, bet asmeņi nekustas
    - iekšējs defekts -> sazinieties ar izplatītāju/tehniskās apkopes staciju
  - ★ Griešanas asmeņi ir karsti
    - griešanas asmeņi neasi -> uzasiniet griešanas asmeņus
    - iespiedumi griešanas asmeņos -> pārbaudiet asmeņus
    - pārāk liela berze, jo trūkst smērvielas -> ieeļļojiet asmeņus

## APKĀRTĒJĀS VIDES AIZSARDZĪBA

- Neizmetiet elektroiekārtas, baterijas, piederumus un iesaiņojuma materiālus sadzīves atkritumos (tikai ES valstīm)
  - saskaņā ar Eiropas Savienības direktīvu 2012/19/ES par nolietotajām elektriskajām un elektroniskajām iekārtām un tās atspoguļojumiem nacionālajā likumdošanā, nolietotās elektroiekārtas ir jāsavāc, jāizjauc un jānogādā atreizējai pārstrādei apkārtējai videi nekaitīgā veidā
  - īpašs simbols ⑫ atgādina par nepieciešamību izstrādājumu izlietošanai videi nekaitīgā veidā
- Nolietotie niķeļa-metālhidrīda akumulatori jāsavāc un jānogādā atreizējai pārstrādei atsevišķi, tos nedrīkst izmest kopā ar sadzīves atkritumiem (īpašs simbols ⑫ a atgādina par nepieciešamību tos izlietošanai videi nekaitīgā veidā)
  - ! **pirms akumulatora utilizācijas tā kontakti jāaplīmē ar izolācijas lenti, lai nepieļautu īssavienojuma rašanos starp tiem**

- akumulatorus nododiet oficialiā akumulatoru savākšanas punktā
- ! ja akumulators tiks dedzināts, tas eksplodēs, tāpēc nekādā gadījumā to nededziniet

## TROKSNIS / VIBRĀCIJA

- Saskaņā ar standartu EN 60745 noteiktais instrumenta radītā trokšņa skaņas spiediena līmenis ir 58 dB(A) un skaņas jaudas līmenis ir 78 dB(A) (pie tipiskās izkliedes: 3 dB), un vibrācijas paātrinājums ir <math>2,5 \text{ m/s}^2</math> (vektoru summa trijos virzienos; izklide  $K = 1,5 \text{ m/s}^2$ )
- Vibrācijas līmenis ir noteikts, izmantojot standartā EN 60745 paredzēto procedūru; to var izmantot, lai salīdzinātu instrumentus un provizoriski izvērtētu vibrācijas iedarbību, lietojot instrumentu minētajiem mērķiem
  - instrumenta izmantošana citiem mērķiem vai ar citiem vai nepietiekami koptiem piederumiem var ievērojami **paliecināt** kopējo vibrācijas iedarbības pakāpi
  - laika periodi, kad instruments ir izslēgts vai arī ir ieslēgts, taču darbs ar to nenotiek, var ievērojami **samazināt** kopējo vibrācijas iedarbības pakāpi
- ! **pasargājiet sevi no vibrācijas iedarbības, veicot instrumenta un tā piederumu tehnisko apkopi, novēršot roku atdzīšanu un pareizi organizējot darbu**

LT

## Belaidēs krūmju ir žolēs pjūklelis 0750

### ĪVADAS

- Šis priekšsvars ir skirts žolei, gyvatvorēs un krūmams karpyti ir pritaikytas tik buitiniam naudojimui
- Šis įrankis neskirtas profesionaliam naudojimui
- Atidžiai perskaitykite šį vartotojo vadovą ir išsaugokite jį ateičiai ③
- **Ypatingą dėmesį atkreipkite į saugos instrukciją nuorodas bei įspėjamočius užrašus; jei nepaisysite šių nuorodų, gali kilti sunkių sužeidimų pavojus**
- Tikrinkite, ar pakuotėje yra visos dalys, vaizduojamos ② pav
- Jei trūksta dalių arba jos yra pažeistos, susisiekite su savo pardavėju

## TECHNINIAI DUOMENYS ①

### PRIETAISO ELEMENTAI ②

- A Baterija
- B Įkroviklis
- C Apsauginis jungiklis
- D Gaiduko jungiklis
- E Dangčio atleidimo mygtukas
- F Apsauginis dangtis
- G Žolės pjūklelio ašmenys
- H Krūmų pjūklelio ašmenys
- J Ventilacinės angos
- K Pakaba (**varžtai nepateikiami**)
- L Ašmenų apsauga (2)
- M Kablys
- N Skyrius ašmenims laikyti

## SAUGA

### BENDRIEJI ELEKTRINIŲ ĮRANKIŲ SAUGOS ĮSPĖJIMAI

**⚠ ĮSPĖJIMAS** Perskaitykite visus su šiuo elektriniu įrankiu pateiktus saugos įspėjimus, instrukcijas, peržiūrėkite iliustracijas ir specifikacijas. Jei nepaisysite visų žemiau pateiktų instrukcijų, galite patirti elektros smūgį, sukelti gaisrą ir sunkiai susižaloti arba sužaloti kitus asmenis. **Išsaugokite visus perspėjimus ir instrukcijas, kad vėliau galėtumėte pasinaudoti.** Toliau pateiktame tekste vartojama sąvoka "elektrinis įrankis" apibūdina įrankius, maitinamus iš elektros tinklo (su maitinimo laidu), ir akumulatorinius įrankius (be maitinimo laido).

#### 1) DARBO VIETOS SAUGUMAS

- Darbo vieta turi būti švari ir tvarkinga.** Tinkama ar blogai apšviesta darbo vieta gali tapti nelaimingų atsitikimų priežastimi.
- Nedirbkite tokioje aplinkoje, kur yra degių skysčių, dujų ar dulkių.** Elektriniai įrankiai gali kibirkščiuoti, o nuo kibirkščių dulės arba susikaupę garai gali užsidegti.
- Dirbdami su elektriniu įrankiu neleiskite šalia būti žiūrovams, vaikams ir lankytojams.** Nukreipę dėmesį į kitus asmenis galite nebesuvaldyti prietaiso.

#### 2) ELEKTROSAUGA

- Maitinimo laido kištukas turi atitikti tinklo rozetės tipą. Kištuko jokiū būdu negalima modifikuoti. Nenaudokite jokių kištuko adapterių su žemintais prietaisais.** Originalūs kištukai, tiksliai tinkantys elektros tinklo rozetei, sumažina elektros smūgio pavojų.
- Venkite kūno kontakto su žemintais paviršiais, tokiais kaip vamzdžiai, šildytuvai, viryklės ar šaldytuvai.** Egzistuoja padidinta elektros smūgio rizika, jei Jūsų kūnas bus žemintas.
- Saugokite prietaisą nuo lietaus ir drėgmės.** Jei vanduo patenka į elektrinį prietaisą, padidėja elektros smūgio rizika.
- Nenaudokite maitinimo laido ne pagal paskirtį, t. y. neneškite prietaiso paėmę už laido, nekabinkite prietaiso už laido, netraukite už jo, norėdami išjungti kištuką iš rozetės. Laidą klokite taip, kad jo neveiktų karštis, jis neišsitemptų alyva ir jo nepažeistų aštrios detalės ar judančios prietaiso dalys.** Pažeisti arba susipynę laidai gali tapti elektros smūgio priežastimi.
- Jei su elektriniu įrankiu dirbate lauke, naudokite tik tokius ilginimo kabelius, kurie tinka lauko darbams.** Naudojant lauko darbams pritaikytus ilginimo kabelius, sumažinamas elektros smūgio pavojus.
- Jei su elektriniu įrankiu neišvengiamai reikia dirbti drėgnoje aplinkoje, naudokite žemimo grandinės pertraukiklį.** Naudojant žemimo grandinės pertraukiklį, sumažėja elektros smūgio pavojus.

#### 3) ŽMONIŲ SAUGA

- Būkite atidūs, sutelkite dėmesį į tai, ką Jūs darote ir, dirbdami su elektriniu įrankiu, vadovaukitės sveiku protu. Nedirbkite su prietaisu, jei esate pavargę arba vartojote narkotikus, alkoholį ar medikamentus.** Akimirksnio neatidumas naudojant prietaisą gali tapti rimtų sužalojimų priežastimi.
- Naudokite asmenines apsaugos priemones ir visuomet užsidėkite apsauginius akinius.** Naudojant asmenines apsaugos priemones, pvz., respiratorius ar

- apsauginę kaukę, nelystančius batus, apsauginį šalimą, klausos apsaugos priemonės ir kt., rekomenduojamas dirbanti su tam tikros rūšies įrankiais, sumažėja rizika susižeisti.
- c) **Saugokitės, kad neįjungtumėte prietaiso atsitiktinai. Prieš prijungdami elektrinį įrankį prie elektros tinklo ir/arba akumulatoriaus, prieš pakeldami ar nešdami įsitikinkite, kad jis yra išjungtas.** Jeigu nešdami elektrinį įrankį pirštą laikysite ant jungiklio arba prietaisą įjungsite į elektros tinklą, kai jungiklis yra įjungtas, gali įvykti nelaimingas atsitikimas.
- d) **Prieš įjungdami prietaisą pašalinkite reguliavimo įrankius arba veržlių raktus.** Prietaiso besisukančioje dalyje esantis įrankis ar raktas gali tapti sužalojimų priežastimi.
- e) **Nepervertinkite savo galimybių. Dirbdami atsistokite patikimai ir visada išlaikykite pusiausvyrą.** Patikima stovėseną ir tinkama kūno laikysena leis geriau kontroliuoti prietaisą netikėtose situacijose.
- f) **Dėvėkite tinkamą aprangą. Nedėvėkite plačių drabužių ir papuošalų. Saugokitė plaukus ir drabužių nuo besisukančių elektrinio įrankio dalių.** Laisvus drabužius, papuošalus bei ilgus plaukus gali įtraukti besisukančios dalys.
- g) **Jei yra numatyta galimybė prijungti dulkių nusiurbimo ar surinkimo įrenginius, visada įsitikinkite, ar jie yra prijungti ir ar teisingai naudojami.** Naudojant dulkių nusiurbimo įrenginius sumažėja kenksmingas dulkių poveikis.
- h) **Dažnai naudodami įrankį ir gerai su juo susipažinę pernelyg neatsipalaiduokite ir nepradėkite nepaisyti įrankio saugos principų.** Neatidus veiksmas gali sukelti sunkią traumą per sekundės dalį.
- 4) RŪPESTINGA ELEKTRINIŲ ĮRANKIŲ PRIEŽIŪRA IR NAUDOJIMAS**
- a) **Neperkraukite prietaiso. Naudokite Jūsų darbui tinkamą elektrinį įrankį.** Su tinkamu elektriniu įrankiu Jūs dirbsite geriau ir saugiau, jei neviršysite nurodyto galingumo.
- b) **Nenaudokite elektrinio įrankio su sugedusiu jungikliu.** Elektrinis įrankis, kurio nebegalima įjungti ar išjungti, yra pavojingas ir jį reikia remontuoti.
- c) **Prieš reguliuodami prietaisą, keisdami darbo įrankius ar prieš valydami prietaisą, iš elektros tinklo lizdo ištraukite kištuką ir/arba išimkite akumuliatorių, jeigu jis išimamas.** Ši saugumo priemonė apsaugos jus nuo netikėto prietaiso įsijungimo.
- d) **Nenaudojamą prietaisą sandėliuokite vaikams ir nemokantiems juo naudotis asmenims neprieinamoje vietoje.** Elektriniai įrankiai yra pavojingi, kai juos naudoja nepatyrę asmenys.
- e) **Pržiūrėkite elektrinį įrankį ir priedus. Tikrinkite, ar besisukančios prietaiso dalys tinkamai veikia ir niekur nekliūva, ar nėra sulūžusių ar šiaip pažeistų dalių, kurios įtakotų prietaiso veikimą.** Prieš vėl naudojant prietaisą pažeistos prietaiso dalys turi būti suremontuotos. Daugelio nelaimingų atsitikimų priežastis yra blogai pržiūrimi elektriniai įrankiai.
- f) **Pjovimo įrankiai turi būti aštrūs ir švarūs.** Rūpestingai pržiūrėti pjovimo įrankiai su aštriomis pjaunamosiomis briaunomis mažiau stringa ir juos yra lengviau valdyti.

- g) **Elektrinį įrankį, papildomą įrangą, darbo įrankius ir t. t. naudokite taip, kaip nurodyta šioje instrukcijoje. Taip pat atsižvelkite į darbo sąlygas bei atliekamo darbo pobūdį.** Naudojant elektrinius įrankius ne pagal jų paskirtį galima sukelti pavojingas situacijas.
- h) **Rankenos ir suėmimo paviršiai turi būti sausi, švarūs, ant jų neturi būti alyvos ir tepalų.** Dėl slidžių rankenų ir suėmimo paviršių negalėsite saugiai išlaikyti ir suvaldyti įrankio netikėtose situacijose.
- 5) RŪPESTINGA AKUMULIATORINIŲ ĮRANKIŲ PRIEŽIŪRA IR NAUDOJIMAS**
- a) **Akumulatoriaus krovimui naudoti tik tuos įkroviklius, kuriuos rekomenduoja gamintojas.** Naudojant kitokio tipo akumuliatoriams skirtą įkroviklį, kyla gaisro pavojus.
- b) **Su prietaisu galima naudoti tik jam skirtą akumuliatorių.** Naudojant kitokius akumuliatorius atsiranda pavojus susižeisti bei sukelti gaisrą.
- c) **Nelaikykite sąvaržėlių, monetų, raktų, vinių, varžtų ar kitokių metalinių daiktų arti ištraukto iš instrumento akumulatoriaus kontaktų.** Užtrumpinus akumulatoriaus kontaktus galima nusidėginti ar sukelti gaisrą.
- d) **Netinkamai naudojant akumuliatorių, iš jo gali ištėkėti skystis. Venkite kontakto su šiuo skystičiu. Jei skystis pateko ant odos, nuplaukite jį vandeniu, jei pateko į akis - nedelsiant kreipkitės į gydytoją.** Akumulatoriaus skystis gali sukelti odos sudirginimą ar nudegimus.
- e) **Nenaudokite pažeisto arba perdaryto akumulatoriaus arba įrankio.** Sugadinti arba perdaryti akumuliatoriai gali veikti nenuspėjamai – sukelti gaisrą, sproginimą arba traumų pavojų.
- f) **Saugokitė akumuliatorių arba įrankį nuo ugnies ir aukštos temperatūros.** Patekęs į ugnį arba aukštesnę nei 130°C temperatūrą, jis gali sprogti.
- g) **Vykdykite visas įkrovimo instrukcijas ir nekraukite akumulatoriaus arba įrankio temperatūroje, neatitinkančioje instrukcijoje nurodyto temperatūros diapazono ribų.** Netinkamai kraunant arba jeigu temperatūra neatitinka nurodyto diapazono ribų, gali sugesti akumuliatorius ir kilti gaisras.
- 6) APTARNAVIMAS**
- a) **Prietaisą turi remontuoti tik kvalifikuotas specialistas ir naudoti tik originalias atsargines dalis.** Taip galima garantuoti, jog prietaisas išliks saugus.
- b) **Niekada neatliktė pažeisto akumulatoriaus techninės priežiūros.** Akumuliatorių techninę priežiūrą turi atlikti tik gamintojas arba įgaliojasis techninės priežiūros atstovas.

## **SPECIALŪS DARBO SU BELAIDŽIAIS KRŪMŲ IR ŽOLĖS PJŪKLELIAIS SAUGOS NURODYMAI**

### **BENDROJI DALIS**

- Prietaisu dirbkite tik šviesiuoju paros metu ar esant pakankamam dirbtiniam apšvietimui
- Visada išimkite bateriją iš prietaiso
  - prieš palikdami prietaisą be priežiūros
  - prieš valydami įstrigusias medžiagas
  - prieš prietaisą tikrinami, valydami ar tvarkydami
  - atsitrenkę į pašalinį daiktą
  - prietaisui pradėjus neįprastai vibruoti

- Nekarpykite šlapių gyvatvorių
- Saugokitės, kad neprisiliestumėte prie asmenų rankomis ir kojomis, ypač – įjungdami
- Draudžiama prietaisu dirbti, kai šalia yra žmonių (ypač vaikų) ar gyvūnų
- Už nelaimingus atsitikimus ir kitų žmonių sveikatai ar turtui padarytą žalą atsako prietaiso naudotojas

#### **PRIEŠ EKSPLOATACIJĄ**

- Prieš naudojant prietaisą pirmą kartą rekomenduojame įgyti praktinių žinių
- Visada patikrinkite, ar elektros tinklo įtampa sutampa su įtampos dydžiu, nurodytu įkroviklio vardinėje lentelėje
- Prieš kiekvieną naudojimą patikrinkite, ar prietaisas nepriekaištingai veikia; atsiradus gedimui, kreipkitės į kvalifikuotą specialistą; prietaiso niekuomet neardykite patys
- Prieš pradėdami darbą atidžiai apžiūrėkite karpymo vieta ir pašalinkite visus pašalinius daiktus, galinčius įsipainioti asmenyse (pavyzdžiui, akmenis, vinis, tvorų vielas, metalines augalų atramas)

#### **EKSPLOATACIJA**

- Užsidėkite apsauginius pirštines, užsidėkite apsauginius akinius, dėvėkite priglundusius drabužius ir apsauginę kepuraitę (jei Jūsų plaukai ilgi)
- Dirbdami prietaisu, vilkėkite ilgas kelnes ir drabužius ilgomis rankovėmis, avėkite tvirtus batus
- Dirbdami tvirtai atsistokite patikimai (nebandykite pasiekti per toli, ypač stovėdami ant laiptelių ar kopėčių)
- **Elektrinį prietaisą laikykite tik už izoliuotų rankenų, nes asmenys gali liesti paslėptus elektros laidus ar paties prietaiso maitinimo laidą** (asmenims palietus laidą, kuriuo teka elektros srovė, atvirose metalinėse elektrinio prietaiso dalyse atsiranda įtampa ir naudotojas gali gauti elektros smūgį)
- **Saugokitės, kad jokia kūno dalimi neprisiliestumėte prie asmenų; asmenims veikiant nebandykite pašalinti nupjautų ar laikyti pjaunamas šakas, prieš traukdami ištrigusių medžiagą būtinai išjunkite jungiklį** (dirbant prietaisu netgi akimirka neatidumo gali tapti sunkaus sužeidimo priežastimi)
- **Laidą (ir ilginamąjį kabelį) laikykite atokiau karpymo vietos** (dirbdami galite nepamatyti krūmuose esančio laido ir jį supjaustyti asmenimis)
- Būtinai pasirūpinkite, kad vėdinimo angos nebūtų užkimštos šiukšlių
- Jeigu pajutote, kad prietaisas veikia ne taip, kaip visada, arba girdisi nebūdingi garsai, tuojau pat jį išjunkite ir ištraukite kištuką iš elektros tinklo lizdo

#### **PO EKSPLOATACIJOS**

- **Prietaisą neškite tik už rankenos, asmenims nejudant; prietaisą gabenkite ir laikykite tik uždėję asmenų gaubtą** (tinkamai elgiantis su prietaisu sumažėja pavojus susižeisti į asmenis)

#### **ĮKROVIMAS/AKUMULIATORIAI**

- **Šį kroviklį gali naudoti 8 metų ir vyresni vaikai bei asmenys su fizinėmis, jutiminėmis ir dvasinėmis negaliomis arba asmenys, kuriems trūksta patirties ar žinių, jei juos**

**prižiūri ir už jų saugumą atsako atsakingas asmuo arba jie buvo instruktuoti, kaip saugiai naudoti kroviklį ir žino apie gresiančius pavojus** (priešingu atveju įrankis gali būti valdomas netinkamai ir kyla sužeidimų pavojus)

- **Prižiūrėkite vaikus** (taip bus užtikrinama, kad vaikai su krovikliu nežaistų)
- **Vaikams draudžiama kroviklį valyti ir atlikti jo techninę priežiūrą, jei neprižiūri atsakingas suaugęs asmuo**
- Šiame prietaise naudokite tik SKIL kroviklio 2610395914 ir SKIL akumuliatorių/akumulatoriai 2610Z00533
- Akumuliatorių įkraukite tik komplekte esančiu krovikliu
- Nelieskite kroviklio kontaktų
- Niekada nekraukite baterijų drėgnoje arba šlapioje aplinkoje
- Kraudami bateriją pakrovėją padėkite ant plokščio nedegaus paviršiaus ir kuo toliau nuo degių medžiagų
- Jokiu būdu nepalikite prietaiso, akumuliatorių kroviklio ar akumuliatorių lietuje
- Nenaudokite pažeistų ar sugedusių kroviklių; atneškite kroviklį patikrinti į įgaliotą SKIL įrankių taisyklą
- Jei elektros laidas arba kištukas yra pažeisti, nenaudokite kroviklio, bet pakeiskite laidą ar kištuką, arba kreipkitės į SKIL įgaliotą įrankių taisyklą
- Nenaudokite pažeistų akumuliatorių baterijų, jas būtina tuoj pat pakeisti
- Nemėginkite ardyti akumuliatorių baterijos ar kroviklio
- Nemėginkite akumuliatorių krovikliu krauti baterijų, kurias įkrauti draudžiama
- Leidžiamoji aplinkos temperatūra (prietaiso/kroviklio/akumuliatorių):
  - įkraunant 0...+45°C
  - įrankiui veikiant –20...+50°C
  - sandėliuojant –20...+50°C

#### **ANT PRIETAISO/ĮKROVIKLIO/BATERIJOS ESANČIŲ SIMBOLIŲ REIKŠMĖS**

- ③ Prieš naudodami įrankį perskaitykite instrukcijų vadovą
- ④ Jokiu būdu nepalikite prietaiso, akumuliatorių kroviklio ar akumuliatorių lietuje
- ⑤ **Įspėjimas!** Išjungus prietaisą, asmenys dar keletą sekundžių juda
- ⑥ **Paisykite skriejančių šiukšlių keliamo pavojaus sveikatai** (pasirūpinkite, kad žmonės būtų saugiai atstumu nuo darbo zonos)
- ⑦ Įkroviklį naudokite tik patalpoje
- ⑧ Dviguba izoliacija (įžeminimo laido nereikia)
- ⑨ Gedimo atveju saugus izoliacinis transformatorius (energijos šaltinis elektros tiekimo požiriu atskiriamas nuo transformatoriaus išvado)

- 10 Automatinis išjungimas perkaitus įkrovikliui (šiluminis saugiklis išsilydo ir įkroviklis tampa nebetinkamas naudoti)
- 11 Neteisingas įkroviklio jungties poliarizumas gali kelti pavojų (akumuliatorių kraukite tik patiektu įkrovikliu)
- 12 Nemeskite elektrinių įrankių ir baterijos į buitinių atliekų kontenerius
- 13 Nikelio/metalų hidrido technologija užtikrina daugiau energijos ir mažiau kenkia aplinkai

## NAUDOJIMAS

- Baterijos įkrovimas 14
  - naujų prietaisų akumuliatoriai nėra įkrauti
  - ! **baigę krauti, iš karto išimkite bateriją A iš kroviklio B; tuomet ji ilgiau tarnaus**

### SVARBI INFORMACIJA:

- po maždaug 3 valandų baterija bus įkrauta ir ją bus galima naudoti, **net jei tebedega raudona lemputė** (kad nustotų degti raudona lemputė, kartais gali prireikti daugiau nei 3 valandų)
- krovimo metu akumuliatorius ir kroviklis įkaista; tai yra normalus reiškinys, nesusijęs su koku nors prietaiso gedimu
- prieš įdėdami bateriją į kroviklį patikrinkite, ar jos paviršius švarus ir sausas
- nekraukite baterijos, jei aplinkos temperatūra didesnė, nei 45°C ar žemesnė, nei 0°C; galite sugadinti kroviklį ir bateriją
- draudžiama išimti bateriją iš veikiančio prietaiso
- ! **naujas arba ilgą laiką nenaudotas akumuliatorius visą galimą išvystys tik po maždaug 5 įkrovimo/iškrovimo ciklų**
- nereikia iš naujo krauti baterijos kiekvieną kartą trumpai padirbus su prietaisu, nes trumpėja jos tarnavimo laikas
- jei ilgą laiką nenaudojate prietaiso, ištraukite baterijos kroviklio kištuką iš elektros lizdo
- Įjungimo/išjungimo apsauginis jungiklis 15
  - Neleidžia netyčia įjungti prietaiso
  - įjunkite prietaisą pirmiausia paspausdami apsauginį jungiklį C ②, o po to ištraukdami sterkę jungiklį D ②
  - išjunkite prietaisą atleisdami gaiduko jungiklį D
  - prieš išjungdami patraukite prietaisą nuo karpymo vietos
  - ! **išjungus prietaisą, asmenys dar keletą sekundžių juda**
- Diskinės frezos įdėjimas ir keitimas 16
  - ! **išimkite bateriją iš prietaiso**
  - ! **uždėkite apsauginius pirštines**
  - apverskite prietaisą
  - pastumkite atleidimo mygtuką E
  - apsauginį dangtį stumkite F ant dangčio pavaizduotos rodyklės kryptimi ir nuimkite jį nuo korpuso
  - ! **atsargiai kelkite apsauginį dangtį; krūmų pjūklelio asmenys gali netikėtai iškristi**
  - pakelkite asmenis G ar H išimkite juos ir sumontuokite reikiamas asmenis, kaip pavaizduota
  - apsauginį dangtį uždėkite F į vietą ir pastumkite jį link asmenų, kol spragtelės
- Prietaiso laikymas ir valdymas
  - ! **dirbdami laikykite prietaisą už pilkos spalvos suėmimo vietos (-ų) 17**
  - dirbdami stovėkite tvirtai
  - kitą ranką laikykite atokiau asmenų

- Gyvatvorių karpymas 18
  - visų pirma apkarkykite gyvatvorės šonus (iš apačios į viršų), tada – viršų
  - gyvatvorės šoną karkykite taip, kad viršuje ji būtų šiek tiek siauresnė
  - storesnes šakas nupjaukite rankiniu pjūkleliu arba genėjimo žirkėmis
  - krūmų pjūklelio asmenis H ir žolės pjūklelio asmenis G galima naudoti gyvatvorėms karkyti
- Žolės ir krūmų karpymas 19
  - karkydami aukštą žolę, dirbkite palaipsniui nuo viršaus į apačią ir pjaukite po nedaug
  - kad darbo rezultatai būtų optimalūs, kirkpate tik sausą žolę
  - kad asmenys nesidėvėtų pernelyg greitai, prietaisą laikykite atokiau kietų daiktų
  - žolės pjūklelio asmenis G galima naudoti ir krūmams karkyti

## NAUDOJIMO PATARIMAI

- Gyvatvorės karpymas vienodu aukščiu
  - išilgai gyvatvorės reikiama aukštyje pritvirtinkite virvutę
  - gyvatvorę karkykite taip, kad ji liktų vos aukštesnė už virvutę
- Rekomenduojamas pjovimo (karpymo) laikas (Vakarų Europoje)
  - lapus metančias gyvatvoretis karkykite birželį ir spalį
  - visus metus žaliuojančias gyvatvoretis karkykite balandį ir rugpjūtį
  - spygliuočius ir kitus sparčiai augančius krūmus karkykite kas šešias savaites, nuo gegužės iki spalio

## PRIEŽIŪRA / SERVISAS

- Šis įrankis neskirtas profesionaliam naudojimui
- Pasirūpinkite, kad prietaisas, įkroviklis ir asmenys būtų švarūs
  - ! **prieš valydami kroviklį ištraukite kištuką iš el. tinklo lizdo**
  - ! **prieš valydami visuomet išimkite bateriją**
  - prietaisą valykite drėgna šluoste (nenaudokite valiklių ir tirpiklių)
  - reguliariai valykite vėdinimo angas J ② šepetuku ar suslėgtu oru
  - baigę darbą visada kruopščiai nuvalykite ir lengvai sutepkite asmenis
  - ! **dirbdami su asmenimis ar juos valydami mūvėkite pirštines**
- Reguliariai tikrinkite asmenų būklę ir ar gerai priveržti jų varžtai
- Reguliariai tikrinkite, ar nėra nusidėvėjusių ar sugadintų dalių, prireikus atiduokite taisyti arba keisti
- Asmenų galandimas
  - ! **išimkite bateriją iš prietaiso**
  - prieš galąsdami asmenis nuimkite jas nuo prietaiso
  - jei asmenys pažeisti į kietus daiktus, juos galąskite nedidele, smulkią dilde
  - vis dėlto rekomenduojame patikėti asmenis galąsti specialistui
  - pagląstus asmenis sutepkite

- Laikymas 20
  - laikykite prietaisą **patalpoje**, sausoje ir rakinamoje, vaikams neprieinamoje vietoje
  - keturiems varžtais (**nepateikiami**) prie sienos patikimai pritvirtinkite pakabą K, kad ji būtų horizontali
  - prietaisą laikykite su uždėta ašmenų apsauga L ②
  - prieš laikydami prietaisą sutepkite ašmenis
- Jeigu prietaisas/jkroviklis, nepaisant gamykloje atliekamo kruopštaus gamybos ir kontrolės proceso, vis dėlto sugestų, jo remontas turi būti atliekamas įgaliotose SKIL elektrinių įrankių remonto dirbtuvėse
  - **neišardytą** prietaisą arba kroviklį kartu su pirkimo čekiu siųskite tiekėjui į artimiausią SKIL firmos įgaliotą elektros prietaisų techninio aptarnavimo tarnybą (adresus bei atsarginių dalių brėžinius rasite www.skil.com)
  - jei įkroviklis turi trūkumą, nusiųskite **įj kartu su baterija** pardavėjui ar į bendrovės SKIL techninės priežiūros tarnybą

### TRIKIČIŲ DIAGNOSTIKA

- Toliau pateiktame sąrašė aprašomi sutrikimų požymiai, galimos priežastys ir šalinimo veiksmai (jei naudojant šiais patarimais nepavyko nustatyti ir pašalinti sutrikimo, kreipkitės į prekybos atstovą arba techninės priežiūros punktą)

**! prieš tirdami sutrikimą, išjunkite prietaisą ir išimkite bateriją**

- ★ Prietaisas veikia su pertrūkiais
  - sugedusi vidinė elektros instaliacija -> kreipkitės į prekybos atstovą arba techninės priežiūros punktą
  - sugedęs jungimo ir išjungimo jungiklis -> kreipkitės į prekybos atstovą arba techninės priežiūros punktą
- ★ Variklis veikia, bet ašmenys nejudą
  - vidinė trintis -> kreipkitės į prekybos atstovą arba techninės priežiūros punktą
- ★ Ašmenys kaista
  - atšipę ašmenys -> pagaląskite ašmenis
  - ašmenyse yra išdaužų -> apžiūrėkite ašmenis
  - per didelė trintis, nes nepakanka tepalo -> sutepkite ašmenis

### APLINKOSAUGA

- **Nemeskite elektrinių įrankių, baterijos, papildomos įrangos ir pakuotės į buitinių atliekų konteinerius** (galioja tik ES valstybėms)
  - pagal ES Direktyvą 2012/19/EG dėl naudotų elektrinių ir elektroninių prietaisų atliekų utilizavimo ir pagal vietinius valstybės įstatymus atitarnavę elektriniai įrankiai turi būti surenkami atskirai ir gabenami į antrinių žaliavų tvarkymo vietas, kur jie turi būti sunaikinami ar perdirbami aplinkai nekenksmingu būdu
  - apie tai primins simbolis ⑫, kai reikės išmesti atitarnavusį prietaisą
- Nikelio metalo hidrido baterijos negalima išmesti kartu su buitinėmis atliekomis, ją reikia atiduoti sunaikinimui ar perdirbimui pagal galiojančių įstatymų reikalavimus (apie tai primins simbolis ⑫)
- ! prieš išmesdami bateriją apvyniokite jos galus, kad netyčia nekiltų paviršinio nuotėkio srovė**
- išmeskite baterijas oficialiame baterijų surinkimo punkte
- ! įmesti į ugnį akumuliatorių sprogsta, jų nedeginkite jokiais sumetimais**

## TRIUKŠMINGUMAS / VIBRACIJA

- Šio prietaiso triukšmingumas buvo išmatuotas pagal EN 60745 reikalavimus; keliamo triukšmo garso slėgio lygis siekia 58 dB(A) ir akustinio galingumo lygis 78 dB(A) (standartinis nuokrypis: 3 dB), ir vibracijos <math><2,5 \text{ m/s}^2</math> (trijų krypčių atstojamasis vektorius; paklaida  $K = 1,5 \text{ m/s}^2$ )
- Vibracijos sklaidos lygis išmatuotas pagal standarte EN 60745 išdėstytus standartizuoto bandymo reikalavimus; ši vertė gali būti naudojama vienam įrankiui palyginti su kitu bei išankstiniam vibracijos poveikiui įvertinti, kai įrankis naudojamas paminėtais būdais
  - naudojant įrankį kitokiais būdais arba su kitokiais bei netinkamai prižiūrimais priedais, gali žymiai **padidėti** poveikio lygis
  - laikotarpiams, kai įrankis išjungtas arba yra įjungtas, tačiau juo nedirbama, gali žymiai **sumažėti** poveikio lygis
- ! apsaugokite nuo vibracijos poveikio prižiūredami įrankį ir jo priedus, laikydami rankas šiltai ir derinami darbo ciklus su pertraukėlėmis**

МК

## Ножици за грмушки/трева без кабел

0750

### УПАТСТВО

- Овој алат е наменет за поткастрување, трева, грмушки и жива ограда е наменет само за домашна употреба
- Овој алат не е наменет за професионална употреба
- Прочитајте го упатството за работа внимателно пред да го користите и зачувајте го за идни осврти ③
- **Обрнете особено внимание на безбедносните упатства и предупредувања; недоследноста може да доведе до сериозна повреда**
- Проверете дали пакувањето ги содржи сите делови коишто се прикажани на сликата ②
- Контакттирајте со продавачот ако недостакуваат делови или истите се оштетени

### ТЕХНИЧКИ ПОДАТОЦИ ①

### ЕЛЕМЕНТИ НА АЛАТОТ ②

- A** Батерија
- B** Полнач
- C** Сигурносен прекинувач
- D** Прекинувач за активирање
- E** Копче за ослободување на капакот
- F** Заштитен капак
- G** Сечиво на ножиците за трева
- H** Сечиво на ножиците за грмушки
- J** Отвори за вентилација
- K** Шина за складирање (**шрафовите не се доставуваат**)
- L** Заштитници за сечивото (2)
- M** Кука на складот
- N** Кука за чување на сечивото

# БЕЗБЕДНОСТ

## ОПШТИ ПРЕДУПРЕДУВАЊА ЗА БЕЗБЕДНОСТ НА ЕЛЕКТРИЧНИТЕ АЛАТИ

**⚠ ПРЕДУПРЕДУВАЊЕ** Прочитајте ги сите безбедносни предупредувања, илустрации и спецификации дадени со овој електричен алат. Грешките настанати како резултат на непридржување до сите инструкции дадени подолу може да предизвикаат електричен удар, пожар и/или тешки повреди. **Чувајте ги сите предупредувања и упатства за понатамошно упатување.** Поимот “електричен алат”, кој се користи во понатамошниот текст, се однесува на вашиот електричен алат (со приклучен кабел) и на електрични алати со погон на батерии (без приклучен кабел).

### 1) БЕЗБЕДНОСТ НА РАБОТНОТО МЕСТО

- a) **Одржувајте го вашето работно место чисто и уредно.** Неуреден или темен работен простор може да предизвикаат незгоди.
- b) **Немојте да работите со уредот во средина во која има опасност од експлозија, во која има запалливи течности, гасови и прашина.** Електричните алати произведуваат искри кои можат да запалат прашина или пара.
- c) **За време на употребата на електричниот алат, децата и останатите лица држете ги подалеку од местото на работите.** Одвраќање, би можеле да изгубите контрола врз уредот.

### 2) ЕЛЕКТРИЧНА СИГУРНОСТ

- a) **Утикач мора да одговара на приклучокот. Никако не смее да се прават измени на штекерот. Не користете адаптерски штекер заедно со уредот кој е заштитно заземјен.** Не променети штекери и соодветни приклучоци го намалуваат ризикот од електричен удар.
- b) **Избегнувајте допир на телото со заземјени површини, како што се цевки, радијатори, рерни и фрижидери.** Постои зголемена опасност од струен удар, доколку Вашето тело е заземјено.
- c) **Чувајте го уредот подалеку од дожд и влага.** Продирањето на вода во електричниот уред ја зголемува опасноста од струен удар.
- d) **Не злоупотребувајте го приклучниот кабел за носење, бесење на уредот или за извлекување на штекерот од мрежниот приклучок. Чувајте го кабелот подалеку од топлина, масло, остри рабови или деловите на апаратот кои се движат.** Оштетени или заплеткани кабли ја зголемуваат опасноста од струен удар.
- e) **Кога го употребувате полначот надвор, користете продолжен кабел кој е соодветен за употреба на отворен простор.** Примената на продолжен кабел соодветен за работа на отворен простор ја намалува опасноста од струен удар.
- f) **Доколку не може да се избегне работа со електричниот алат во влажна средина, користете прекинувач за струјна заштита при технички проблеми.** Употребата на прекинувачот за струјна заштита при технички проблеми го намалува ризикот од електричен удар.

### 3) БЕЗБЕДНОСТ НА ЛУЃЕ

- a) **Бидете внимателни, внимавајте што правите и постапувајте внимателно додека работите со електричниот алат. Не работете со уредот доколку сте уморни или под дејство на дрога, алкохол или лекови.** Еден момент на невнимание при употреба може да доведе до сериозни повреди.
  - b) **Носете ја личната заштитна опрема и секогаш носете заштитни очила.** Носењето на личната заштитна опрема, како што е маската за прашина, безбедносната облека која не се лизга, заштитен шлем или штитник за слух, зависно од видот и примената на електричниот алат, ја намалува опасноста од повреда.
  - c) **Избегнувајте невнимателно вклучување за време на работата. Осигурајте се прекинувачот да биде во “OFF” позиција пред да го ставите штекерот во приклучокот.** Доколку го носите електричниот алат со прстот на прекинувачот или го приклучувате апаратот кој е приклучен со напојување на струја, може да предизвикаат незгоди.
  - d) **Пред вклучување на уредот, тргнете ги алатите за подесување или клучот за навртување.** Алатот или клучот кој се наоѓа во вртливиот дел на уредот, може да предизвика незгода.
  - e) **Не ги преценувајте своите способности. Завземете сигурен и стабилен став и во секој момент одржувајте рамнотежа.** На тој начин можете подобро да го контролирате уредот во неочекувани ситуации.
  - f) **Носете соодветна облека. Не носете широка облека или накит. Косата и алиштата треба да бидат подалеку од подвижните делови.** Широката облека, накитот или долгата коса може да се закачат за подвижните делови.
  - g) **Доколку може да се монтираат направи за вшмукување и фаѓање прашина, проверете дали се вклучени и дали можат исправно да се користат.** Примената на овие направи ја намалува опасноста од прашината.
  - h) **Не дозволувајте искуството стекнато со честа употреба на алатите да ве направи спокојни и да ги игнорирате безбедносните принципи при неговото користење.** Невнимателно движење може да предизвика сериозна повреда во дел од секунда.
- ### 4) ВНИМАТЕЛНА УПОТРЕБА И РАКУВАЊЕ СО ЕЛЕКТРИЧНИТЕ АЛАТИ
- a) **Не го преоптеретувајте уредот. При вашата работа користете го предвидениот електричен алат за таа употреба.** Со соодветниот електричен алат ќе работите подобро и посигурно во наведената функционална област.
  - b) **Не користете електричен алат чиј прекинувач е неисправен.** Електричниот алат кој повеќе не може да се вклучува и исклучува е опасен и мора да се поправи.
  - c) **Исклучете го електричниот алат од струја и/или извадете го комплетот со батерии, ако се одделува, пред да правите неканки прилагодувања, менувате дополнителна опрема**



- или да го складирате електричниот алат. Со овие мерки на внимателност ќе се избегне невнимателното вклучување на уредот.
- d) **Тргнете го електричниот алат кој не го користите од допирот на децата. Не допуштајте работа со уредот на лица кои не се запознаени со него или кои го немаат прочитано ова упатство.** Електричните алати се опасни доколку со нив работат неискусни лица.
- e) **Одржувајте го електричниот алат и дополнителната опрема. Имајте контрола околу тоа дали движечките делови на уредот работат беспрекорно и дали не се заглавени, дали деловите се скршени или оштетени до таа мерка што не може да се обезбеди функционирање на уредот. Пред примената, овие оштетени делови треба да се поправат.** Причина за многу незгоди е лошо одржувањето на електричниот алат.
- f) **Алатите за сечење одржувајте ги остри и чисти.** Внимателно одржувањето на алатите за сечење со остри отприци помалку ќе се заглавуваат и со нив работата ќе биде полесна.
- g) **Електричниот алат, прибор, работни алати итн., треба да ги користите според овие упатства, и на начин кој е опишан за соодветниот тип на уред. При тоа, земете ги предвид работните услови и работата која се извршува.** Употребата на електричните алати за други цели кои не се предвидени, може да предизвика опасни ситуации.
- h) **Рачките и површините за држење одржувајте ги суви, чисти и неизмастени.** Рачките и површините за држење што се лизгаат не овозможуваат безбедно ракување и контрола на алатот во неочекувани ситуации.
- 5) ВНИМАТЕЛНО РАКУВАЊЕ И КОРИСТЕЊЕ НА АПАРАТ СО АКУМУЛАТОР**
- a) **Полнете го акумулаторот само во апаратите за полнење кои се пропишани од страна на производителот.** За апаратот за полнење кој е соодветен за определен вид на акумулатори, постои опасност од пожар, доколку се употребува со други акумулатори.
- b) **Користете ги електричните алати само со специфично назначени пакувања на батерии.** Користењето на друг вид на батерии може да доведе до ризик од повреда или пожар.
- c) **Кога батериите не се користат, држете ги настрана од метални предмети како штрафчиња, парички, клучеви, клинчи, навртни или други, мали предмети кои може да направат краток спој.** Краткиот спој кај батериите може да предизвика изгореници или пожар.
- d) **При погрешна примена може да излезе течност од акумулаторот; избегнувајте контакт со неа. При случаен контакт, измијте се со вода. Ако течноста дојде во допир со очите, побарајте и лекарска помош дополнително.** Течноста која може да излезе од акумулаторот може да доведе до надразнување на кожата и изгореници.
- e) **Не употребувајте комплет со батерии или алат кој е оштетен или изменет.** Оштетени или изменети батерии може да реагираат

непредвидливо и да предизвикаат пожар, експлозија или опасност од повреда.

- f) **Не го изложувајте комплетот со батерии или алатот на оган или висока температура.** Изложувањето на оган или температура над 130°C може да предизвика експлозија.
- g) **Следете ги сите инструкции за полнење и не го полнете комплетот со батерии или алатот надвор од температурниот опсег наведен во инструкциите.** Неправилното полнење или на температура надвор од наведениот опсег може да ја оштети батеријата и да ја зголеми опасноста од пожар.
- 6) СЕРВИСИРАЊЕ**
- a) **Електричниот алат сервисирајте го кај квалификувано лице кое користи само идентични резервни делови.** Со ова се обезбедува безбедно одржување на електричниот алат.
- b) **Никогаш не поправајте оштетени комплети со батерии.** Поправката на комплети со батерии треба да ја врши само производителот или овластен сервис.

## **СПЕЦИФИЧНИ БЕЗБЕДНОСНИ ПОДАТЦИ ЗА БЕЗЖИЧНИТЕ НОЖИЦИ ЗА ГРМУШНИ/ТРЕВА**

### **ОПШТИ**

- Користете ја машината само на дневно светло или со соодветно вештачко осветлување
- Секогаш вадете ја батеријата од машината
  - кога косилката ја оставате без надзор
  - пред чистење заглавен материјал
  - пред проверка, чистење или работа на косилката
  - ако удриете во стран предмет
  - секогаш кога косилката ќе вибрира невообичаено
- Не поткаструвајте жива ограда кога е моќра
- Држете ги рацете и стапалата подалечу од сечивото, особено кога ја вклучувате машината
- Никогаш не работете со машината во непосредна близина на луѓе (особено деца) и животни
- Корисникот е одговорен за несреќните случаи или штетите што ќе се предизвикаат кај други лица или на нивниот имот

### **ПРЕД УПОТРЕБА**

- Се препорачува практична обука пред да ја користите машината за првпат
- Секогаш проверувајте го напонот на плочката со податоци за типот на полначот
- Проверувајте ја функционалноста на машината пред секоја употреба и во случај на дефект, повикајте квалификувано лице да ја поправи. Никогаш не отворајте ја машината сами
- Пред употреба, темелно проверете ја областа за поткастрување и отстранете ги сите страни тела што може да се заплеткаат во сечивата за косење (како камења, клинчи, жици, метални потпори за растенијата)

### **ВО ТЕКОТ НА УПОТРЕБАТА**

- Носете заштитни ракавици, заштитни очила, тесна облека и заштита за коса (доколку имате долга коса)
- Секогаш носете долги панталони и ракави и цврсти чевли кога работите со машината

- Заземете безбедно држење при работа (не посегайте се, особено кога користите скалило)
- **Држете го алатот само за изолираните површини за зафаќање бидејќи сечивата може да дојдат во контакт со сокриените жици или со кабелот** (ако дополнителната опрема за сечење и зацрстувачите дојдат во контакт со жица под напон може да ги електрифицираат металните делови на алатот и да предизвикаат електричен удар на операторот)
- **Одржувајте ги сите делови на телото подалеку од сечивата и не вадете го потнастрениот материјал или не држете го делот за потнастрување кога се движат сечивата; проверете дали прекинувачот е исклучен кога чистите заглавен материјал** (момент на невнимание при работата со машината може да доведе до лична повреда)
- **Држете го кабелот (продолжниот) подалеку од областа за потнастрување** (кабелот може да се сокрие во грмушките во текот на работата и сечивата да го пресечат случајно)
- Секогаш одржувајте ги отворите за вентилација чисти и без отпадоци
- Во случај да дојде до електричен или механички дефект, апаратот треба веднаш да се исклучи и да се извлече приклучникот од мрежната приклучница

#### ПО УПОТРЕБА

- **Носете ја машината за рачката со застанати сечива и при транспортирање или складирање на машината, секогаш ставајте ја заштитата за сечивата** (правилното ракување со машината ќе го намали ризикот од можни лични повреди предизвикани од сечивата)

#### ПОЛНЕЊЕ/АНУМАТОРСКА БАТЕРИЈА

- **Овој полнач може да го користат деца над 8 години како и лица со намалени физички, сензорни и ментални способности или недоволно искуство и знаење, доколку се под надзор од лица одговорни за нивната безбедност или се подучени за безбедно ракување со полначот и ги разбираат опасностите кои може да произлезат поради тоа** (инаку постои опасност од погрешна употреба и повреди)
- **Не ги оставајте децата без надзор** (така ќе се осигурате дека децата нема да си играат со полначот)

## • Не ги оставајте децата без надзор за време на чистењето или одржувањето на полначот

- Користете само полначот на SKIL 2610395914 и батеријата/батерији на SKIL 2610Z00533 со овој алат
- Батеријата полнете ја исклучиво со испорачаниот полнач
- Не ги допирајте контактите во полначот
- Не полнете ја батеријата на влажни или мокри места
- Кога ја полните батеријата, ставете го полначот на рамна и незапалива површина и подалеку од запалив материјал
- Никогаш не ги изложувајте на дожд апаратот/полначот/батеријата
- Оштетените полначи не ги пуштајте во работа; за таа цел треба да се предаде апаратот и полначот во овластениот SKIL сервис
- Полначот не треба понатаму да се користи ако е оштетен кабелот или приклучникот, туку веднаш да се замени кабелот во овластен SKIL сервис или мрежната приклучница
- Оштетената батерија не треба понатаму да се користи туку веднаш да се замени
- Никогаш не ги расклопувајте ниту заменувајте полначот или батеријата
- Не се обидувајте со полначот да ги полните батериите што не се предвидени за полнење
- Дозволена температура на околината (алатка/полнач/батерија):
  - при полнење 0...+45°C
  - при работа -20...+50°C
  - при складирање -20...+50°C

#### ОБЈАСНУВАЊЕ НА СИМБОЛИТЕ ЗА АЛАТОТ/ПОЛНАЧОТ/БАТЕРИЈАТА

- ③ Пред употреба прочитајте го прирачникот за употреба
- ④ Не изложувајте ја машината/полначот/батеријата на дожд
- ⑤ **Предупредување!** По исклучување на машината, сечивото продолжува да се движи уште неколку секунди
- ⑥ **Обрнете внимание на ризикот од повреда што може да го предизвика отфрлениот остаток од косоњето** (присутните лица да стојат на безбедно растојание од местото на работа)
- ⑦ Користете го полначот само во затворен простор
- ⑧ Двојна изолација (не е потребна заземна жица)
- ⑨ Сигурносен изолациски трансформатор (изворот на струја е одвоен од излезот на трансформаторот по електричен пат)
- ⑩ Автоматско исклучување кога ќе се прегрее полначот (термичкиот осигурувач паѓа, па полначот станува бескорисен)
- ⑪ Погрешниот поларитет на спојот на полначот може да предизвика проблем (полнете ја батеријата само со полначот што сте го добиле со апаратот)
- ⑫ Не се ослободувајте од електрични алати и батерији во домашниот отпад
- ⑬ Технологијата NiMH обезбедува повеќе енергија којшто помалку ја загрозува животната средина

## УПОТРЕБА

- Полнење на акумулаторска батерија <sup>14</sup>
  - акумулаторските батерии на новите апарати не се потполно наполнети

**! отнако батеријата А ќе се наполни треба да се извади од полначот В, со што се продолжува векот на траење на батеријата**

### ВАЖНО:

- по 3 часа, операцијата за полнење ќе заврши и батеријата може да се користи, **иако црвената лампичка се уште може да свети** (црвената лампичка се гасне по полнење од повеќе од 3 часа)
- при полнење полначот и батеријата се загреваат; тоа е нормално и не претставува никаков проблем
- надворешните површини на батеријата треба да бидат суви и чисти, пред да се стави батеријата во полначот
- кај температури пониски од 0°C и повисоки од 45°C треба да се избегнува полнење; со тоа може да се оштети полначот и акумулаторската батерија
- батеријата не смее да се вади во текот на работата на апаратот

**! новата акумулаторска батерија или онаа што не се користела подолго време, ќе даде свој полн ефент приближно по 5 циклуси полнење/ празнење**

- акумулаторската батерија не смее повторно да се полни по секоја кратка работа; тоа може да резултира со скратување на нејзиниот век на траење и намалување на ефикасноста на акумулаторската батерија
  - доколку не го користете уредот подолго време, извлечете го мрежниот приклучок на полначот од приклучницата
- Безбедносен прекинувач за вклучување/ исклучување <sup>15</sup>

Спречува машината да се вклучи случајно

- вклучете ја машината прво со притискање на безбедносниот прекинувач С <sup>2</sup> и потоа повлечете го прекинувачот за активирање D <sup>2</sup>
- исклучете ја машината со пуштање на прекинувачот за активирање D
- оддалечете ја машината од областа за сечење пред да ја исклучите

**! по исклучување на машината, сечивото продолжува да се движи уште неколку секунди**

- Промена на сечивото <sup>16</sup>
  - ! извадете ја батеријата од машината**
  - ! носете заштитни ранавици**
  - свртете го алатот наопаку
  - притиснете го копчето за ослободување E
  - лизнете го заштитниот капак F во истиот правец со стрелката отпечатена на капакот и подигнете го од куќиштето
  - ! внимавајте при подигнување на заштитниот капак; сечивото на ножиците за грмушки може да падне неочекувано**

- подигнете го сечивото G или H извлечете го и поставете го потребното сечиво како што е прикажано на сликата
  - поставете го заштитниот капак F и лизнете го кон сечивото за да се заклучи копчето
- Држење и насочување на алатот
    - ! додена работите, сенокаш држете го алатот за местото (местата) но е (нои) се означени со сива боја <sup>17</sup>**
    - заземете стабилна позиција за работа
    - држете ја другата рака подалеку од сечивата
  - Поткастрување жива ограда <sup>18</sup>
    - прво поткастете ја живата ограда од страните (од долу нагоре) и потоа сечете го горниот дел
    - поткаструвајте ја страната на живата ограда така што таа да биде делумно потесна горе
    - користете рачна пила или макази за кастрење за да ги отсечете подебелите гранки
    - сечивото за грмушки на ножиците, H како и сечивото за трева G може да се користат за поткастрување жива ограда
  - Поткастрување трева и грмушки <sup>19</sup>
    - започнете да работите во фази одгоре кога сечете висока трева и сечете по малку
    - сечете само сува трева за најдобри резултати
    - држете ја машината подалеку од цврсти предмети за да ги заштитите сечивата од прекумерно абеење
    - сечивото за трева на ножиците G може да се користи и за поткастрување грмушки

## СОВЕТИ ЗА ПРИМЕНА

- За поткастрување жива ограда со изедначена висина
  - затегнете конец долж живата ограда на саканата висина
  - поткастрете ја живата ограда токму над конецот
- Препорачано време за сечење/поткастрување (западна Европа)
  - поткаструвајте ја живата ограда со листопадни лисја во јуни и октомври
  - поткаструвајте ја зимзелената жива ограда во април и август
  - поткаструвајте ги зимзелените дрва и другите брзо растечки грмушки секои 6 седмици од мај до октомври

## ОДРЖУВАЊЕ/СЕРВИСИРАЊЕ

- Овој алат не е наменет за професионална употреба
- Одржувајте ги машината, полначот и сечивата чисти
  - ! пред чистењето на полначот треба да се извлече неговиот мрежен приклучок**
  - ! сенокаш вадете ја батеријата пред чистење**
  - чистете ја машината со влажна крпа (не користете средства за чистење или растворувачи)
  - чистете ги отворите за вентилација J <sup>2</sup> редовно, со четка или компресиран воздух
  - по употреба, секогаш внимателно исчистете и делумно подмачкајте ги сечивата за носење
  - ! носете ранавици кога ракувате или ги чистите сечивата**

- Редовно проверувајте ја состојбата на сечивата и затегнатоста на навртките на сечивото
- Редовно проверувајте дали деловите се оштетени или избавени и поправете/заменете ги ако е неопходно
- Остренење на сечивата
  - ! **извадете ја батеријата од машината**
  - извадете сечива за косење пред остренење
  - острете ги сечивата со мала и мазна турпија кога ќе се оштетат од остар предмет
  - сепак, ви препорачуваме обучено лице да ги остри сечивата
  - подмачкајте ги сечивата по остренење
- Чување 20
  - чувајте ја машината во затворен простор на суво и затворено место и подалеку од дофат на деца
  - внимателно поставете ја шината за складирање K на сид со 4 шрафа (**не се доставуваат**) и порамнете хоризонтално
  - ставете ја заштитата за сечивото L 2 кога ја одложувате машината
  - подмачкајте ги сечивата пред да го одложите алатот
- Доколку алатот/полначот и покрај внимателното работење и контрола некогаш откаже, поправката мора да ја изврши некој овластен SKIL сервис за електрични алати
  - испратете го алатот или полначот **нерасклопен**, заедно со сметкопотврдата, до вашиот продавач или најблискиот SKIL сервис (адресите се наведени на [www.skil.com](http://www.skil.com))
  - ако полначот се расипе, испратете ги и **полначот и батеријата** на застананиот или во сервис на SKIL

#### РЕШАВАЊЕ ПРОБЛЕМИ

- Следниот список ги прикажува симптомите за проблемите, можните причини и дејства за поправка (контактирајте со продавачот или сервисот ако истите не го идентификуваат ниту решаваат проблемот)
  - ! **исклучете ја машината и извадете ја батеријата пред да го истражувате проблемот**
- ★ Машината работи со прекин
  - оштетување на внатрешното поврзување -> контактирајте со продавачот/ сервисот
  - оштетување на прекинувачот за вклучување/ исклучување -> контактирајте со продавачот/ сервисот
- ★ Моторот работи но сечивата не се движат
  - внатрешен дефект -> контактирајте со продавачот/ сервисот
- ★ Сечивата се врели
  - сечивата се тапи -> наострете ги
  - сечивата имаат запци -> проверете ги сечивата
  - има преголемо триење заради недостаток на подмачкувач -> подмачкајте ги сечивата

#### ЗАШТИТА НА ЖИВОТНАТА СРЕДИНА

- **Не се ослободувајте од електрични алати, батерии, уреди или амбалажа преку нивно фрлање во домашното губре** (само за земјите на ЕУ)
  - според Европската Директива 2012/19/ЕС за ослободување од електрична и електронска опрема и нејзина имплементација во согласност со националните закони, електричните алати кои го

- достигнале крајот на својот животен век мора да бидат собрани посебно и да бидат вратени во соодветен објект за рециклирање
- симболот 12 ќе ве потсетува на ова кога ќе дојде време алатот да го фрлите
- Батеријата од никел-металхидрид мора да се чува засебно од природната животна средина и не смее да се фрла заедно со редовниот домашен отпад (симболот 12 ќе ве потсети за ова кога ќе треба да ја фрлите)
  - ! **пред да се фрли акумулаторската батерија во отпад, заштитите ги нејзините полови**
  - фрлете ги батериите во овластен центар за собирање батерии
  - ! **Батериите може да експлодираат ано се изложат на оган и затоа нивни палете ја батеријата**

#### БУЧАВА / ВИБРАЦИИ

- Мерено во согласност со EN 60745 нивото на звучен притисок е 58 dB(A) а нивото на звучна моќност 78 dB(A) (стандардно отстапување: 3 dB), и вибрација <2,5 м/с<sup>2</sup> (векторски збир на трите показатели; несигурност K = 1.5 м/с<sup>2</sup>)
- Нивото на емитирање на вибрации кое е наведено на задниот дел на ова упатство е измерено во согласност со стандардизираниот тест даден во EN 60745; може да се користи за да се спореди еден алат со друг, и како првична оценка за изложеноста на вибрации кога се користи алатот за споменатите примени
  - користењето на алатот за разни примени, или со различни или неправилно чувани делови, може да доведе до значајно **зголемување** на нивото на изложеност
  - кога алатот е исклучен или кога алатот е вклучен но не врши некаква работа, може да дојде до значително **намалување** на нивото а изложеност
- ! **заштитете се од ефектите на вибрациите преку одржување на алатот и неговите делови, одржување на топлината во вашите раце, и организирање на вашата работа**

AL

**Krasitëse bari/shkurresh me bateri**

**0750**

#### HYRJE

- Kjo pajisje është e projektuar për prerjen e barit, gardheve dhe shkurreve dhe është e projektuar vetëm për përdorim familjar
- Kjo vegël nuk është e projektuar për përdorim profesional
- Lexoni me kujdes këtë manual udhëzimesh para përdorimit dhe ruajeni për t'u referuar në të ardhmen 3
- **Jini të vëmendshëm ndaj udhëzimeve të sigurisë dhe paralajmërimeve; mosrespektimi mund të shkaktojë dëmtime të rënda**
- Kontrolloni nëse paketimi përfshin të gjitha pjesët siç janë të ilustruara në skicë 2

- Kur pjesët mungojnë ose janë të dëmtuara, ju lutemi kontaktoni me shitësin

## TË DHËNAT TEKNIKE ①

### ELEMENTET E VEGËL ②

- A Bateria
- B Karikuesi
- C Çelësi i sigurisë
- D Çelësi i aktivizimit
- E Butoni i lëshimit të kapakut
- F Kapaku mbrojtës
- G Thika e prerjes së barit
- H Thika e prerjes së shkurreve
- J Të çarat e ajrosjes
- K Shina e magazinimit (vidat nuk përfshihen)
- L Mbrojtëset e thikës (2)
- M Kapësja për vendosje
- N Kapësja për magazinimin për thikën

## SIGURIA

### PARALAJMËRIME TË PËRGJITHSHME TË SIGURISË PËR PAJISJET ELEKTRIKE

**⚠ PARALAJMËRIM** Lexoni të gjitha paralajmërimet e sigurisë, udhëzimet, ilustrimet dhe specifikimet e paraqitura me këtë vegël pune. Mosrespektimi i të gjitha udhëzimeve të renditura më poshtë mund të rezultojë në goditje elektrike, zjarr dhe/ose dëmtime të rënda. **Ruani të gjitha paralajmërimet dhe udhëzimet për referencë në të ardhmen.** Termi "pajisje elektrike" në paralajmërimet i referohet pajisjes elektrike që përdoret nga priza (me kablo) ose pajisjes elektrike me bateri (pa kablo).

#### 1) SIGURIA E ZONËS SË PUNËS

- a) **Mbajeni zonën e punës të pastër dhe të ndriçuar mirë.** Zonat e çrregullta ose të errëta janë një ftesë për aksidente.
- b) **Mos i përdorni pajisjet elektrike në situata me mundësi shpërthimi, si në prani të lëngjeve, gazeve ose pluhurave të djegshëm.** Pajisjet elektrike shkaktajnë shkëndija që mund të ndezin pluhurat ose avujt.
- c) **Mbajini fëmijët dhe personat e tjerë larg gjatë përdorimit të veglës së punës.** Tërheqja e vëmendjes mund të shkaktojë humbjen e kontrollit.

#### 2) SIGURIA ELEKTRIKE

- a) **Spinat e veglës së punës duhet të përputhen me prizën. Mos modifikoni kurrë spinën në asnjë mënyrë. Mos përdorni asnjë spinë përshtatëse me veglat e punës me tokëzim.** Spinat e pamodifikuara dhe prizat përshtatëse do të zvogëlojnë rrezikun e goditjes elektrike.
- b) **Shmangni kontaktin trupor me sipërfaqe të tokëzuara si tuba, radiatorë, soba dhe frigoriferë.** Ka një rrezik më të madh të goditjeve elektrike nëse trupi është i tokëzuar.
- c) **Mos ekspozoni veglat e punës në shi ose në kushte me lagështi.** Uji që hyn në veglën e punës do të ritë rrezikun e goditjes elektrike.

- d) **Mos abazoni me kordonin. Mos e përdorni kurrë kordonin për transportin, tërheqjen ose heqjen e spinës së veglës së punës. Mbajeni kordonin larg nga nxehtësia, vaji, anët e mprehta ose pjesët që lëvizin.** Kordonët e dëmtuar ose e bllokuar rrisin rrezikun e goditjes elektrike.
- e) **Kur përdorni një vegël pune në mjedise të jashtme, përdorni një kordon zgjatues të përshtatshëm për përdorim në mjedise të jashtme.** Përdorimi i një kordoni të përshtatshëm për përdorime në mjedise të jashtme zvogëlon rrezikun e goditjes elektrike.
- f) **Nëse përdorimi i veglës së punës në një vend me lagështi është i pashmangshëm, përdorni një automat qarku me shkarkesë me tokëzim.** Përdorimi i një automati me shkarkesë me tokëzim zvogëlon rrezikun e goditjes elektrike.

#### 3) SIGURIA PERSONALE

- a) **Qëndroni në gatishmëri, shikoni se çfarë po bëni dhe përdorni gjykimin kur përdorni një vegël pune. Mos e përdorni një vegël pune kur jeni i lodhur ose nën ndikimin e ilaçeve, alkoolit ose mjekimit.** Një moment humbje e vëmendjes gjatë përdorimit të veglave të punës mund të shkaktojë dëmtime të rënda personale.
- b) **Përdorni pajisje personale mbrojtëse. Mbani gjithmonë pajisje për mbrojtjen e syve.** Pajisjet mbrojtëse si maska kundër pluhurit, këpucët që nuk rrëshqasin, kaskat ose pajisjet për mbrojtjen e veshëve për kushtet përkatëse do të zvogëlojnë dëmtimet personale.
- c) **Parandaloni ndezjen e rastësishme. Sigurohuni që çelësi është në pozicionin fikur para se të lidhni burimin e energjisë dhe/ose baterinë, para se të merrni ose të transportoni pajisjen.** Transportimi i veglave të punës me gishtin në çelës ose aktivizimi i veglave të punës që kanë çelësin të ndezur është një ftesë për aksidente.
- d) **Hiqni çdo çelës ose çelës përshtatës para ndezjes së veglës së punës.** Një çelës i lënë i lidhur me një pjesë rrotulluese të veglës së punës mund të shkaktojë dëmtime personale.
- e) **Mos u zgjasni. Mbani një vendosje të mirë të këmbëve dhe një ekuilibër të mirë në çdo moment.** Kjo gjë bën të mundur një kontroll më të mirë të veglës së punës në situata të papritura.
- f) **Vishuni në mënyrën e duhur. Mos vishni veshje të gjera ose bizhuteri. Mbani flokët, veshjet dhe dorashkat larg nga pjesët lëvizëse.** Veshjet e gjera, bizhuteritë ose flokët e gjatë mund të kapen nga pjesët në lëvizje.
- g) **Nëse janë ofruar pajisje për lidhjen e pajisjeve të mbledhjes dhe nxjerrjes së pluhurave, sigurohuni që ato të jenë të lidhura dhe të përdoren si duhet.** Përdorimi i mbledhjes së pluhurave mund të zvogëlojë rreziqet në lidhje me pluhurat.
- h) **Mos lejoni që familjarizimi i fituar nga përdorimi i shpeshtë i veglave t'ju lejojë të tregoheni të vetëkënaqur dhe të shpërfillni parimet e sigurisë për pajisjet.** Një veprim i pakujdesshëm mund të shkaktojë dëmtime të rënda në më pak se një sekondë.

#### 4) PËRDMORIMI DHE KUJDESIA PËR VEGLËN E PUNËS

- a) **Mos ushtroni forcë mbi veglën e punës. Përdorni veglën e punës të duhur për përdorimin tuaj.** Vegla e

- punës e duhur do të realizojë një punë më të mirë dhe më të sigurt dhe me shpejtësinë që ajo është e projektuar.
- b) **Mos përdorni veglën e punës nëse çelësi nuk e ndez apo e fik.** Çdo vegël pune që nuk mund të kontrollohet me anë të çelësit është e rrezikshme dhe duhet të riparohet.
  - c) **Shkëputni spinën nga burimi i energjisë dhe/ose baterinë nga vegla e punës para se të bëni rregullime të tjera, të ndryshoni aksesoret ose të ruani veglat e punës.** Këto masa parandaluese të sigurisë ulin rrezikun e ndezjes aksidentale të veglës së punës.
  - d) **Mbani veglat e punës larg fëmijëve dhe mos lejoni personat e pamësuar me veglën e punës ose këto udhëzime për përdorimin e pajisjes.** Veglat e punës janë të rrezikshme në duart e përdoruesve të patrajnuar.
  - e) **Mirëmbani veglat e punës.** Kontrolloni për mospërshtatje ose bllokim të pjesëve lëvizëse, thyerje të pjesëve dhe gjendje të tjera që mund të ndikojnë në funksionimin e veglës së punës. Nëse dëmtohet, riparoheni veglën e punës para përdorimit. Shumë aksidente shkaktohen nga veglat e punës jo të mirëmbajtura si duhet.
  - f) **Mbajini pajisjet prerëse të pastra dhe të mprehta.** Pajisjet e prerjes të mirëmbajtura dhe me anë të mprehta kanë më pak mundësi për t'u bllokuar dhe janë më të lehta për t'u kontrolluar.
  - g) **Përdorni veglat e punës, aksesoret dhe puntot, etj. në përputhje me këto udhëzime, duke marrë parasysh kushtet e punës dhe punën që do të kryhet.** Përdorimi i veglave për përdorime të ndryshme nga ato të përcaktuara mund të shkaktojë rreziqe.
  - h) **Mbajini dorezat dhe sipërfaqet ku mbaheni të thata, të pastra dhe pa vajra ose graso.** Dorezat dhe sipërfaqet ku mbaheni, kur janë të rrëshqitshme, nuk ju lejojnë ta menaxhoni dhe ta kontrolloni në mënyrë të sigurt pajisjen në situata të papritura.
- 5) PËRDORIMI DHE KUJDESI PËR VEGLËN ME BATERI**
- a) **Karikojeni vetëm me karikuesin e përcaktuar nga prodhuesi.** Një karikues që është i përshtatshëm për një lloj baterie mund të krijojë rrezik për zjarr kur përdoret me një bateri tjetër.
  - b) **Përdorni veglat e punës vetëm me bateritë e përcaktuara respektivisht.** Përdorimi i çdo baterie tjetër mund të krijojë rrezik për dëmtime dhe zjarr.
  - c) **Kur bateria nuk është në përdorim, mbajeni larg nga objektet e tjera metalike si kapëset e letrës, monedhat, çelësat, gozhdët, vidat ose objektet e tjera të vogla metalike që mund të bëjnë lidhjen e një terminali me terminalin tjetër.** Lidhja e shkurtër e terminalëve të baterisë mund të shkaktojë djegie ose zjarr.
  - d) **Në kushte abuzimi, nga bateria mund të rrjedhin lëngje; shmangni kontaktin me to. Në rast se ndodh aksidentalisht kontakti, shpëljajeni me ujë. Në rast se lëngu bie në kontakt me sytë, kërkoni edhe ndihmë mjekësore.** Lëngu i rrjedhur nga bateria mund të shkaktojë acarime ose djegie.
  - e) **Mos e përdorni një pako baterish ose një vegël që është e dëmtuar apo e modifikuar.** Bateritë e dëmtuara ose të modifikuara mund të shfaqin sjellje të

paparashikuara, duke shkakuar zjarr, shpërthim ose rrezik për lëndimin tuaj.

- f) **Mos e ekspozoni një pako baterish ose një vegël ndaj zjarrit ose temperaturës shumë të lartë.** Ekspozimi ndaj zjarrit ose një temperature mbi 130°C mund të shkaktojë shpërthim.
  - g) **Ndiqu të gjitha udhëzimet për karikimin dhe mos e karikoni pakon e baterive ose veglën jashtë gamës së temperaturës që specifikohet tek udhëzimet.** Karikimi i papërshtatshëm ose në temperatura jashtë gamën së specifikuar mund të dëmtojë baterinë dhe të rritë rrezikun për zjarr.
- 6) SHËRBIMI**
- a) **Shërbimi i veglës së punës duhet të kryhet nga një person i kualifikuar për riparimet duke përdorur vetëm pjesë ndërrimi identike.** Kjo gjë do të sigurojë ruajtjen e sigurisë së veglave të punës.
  - b) **Mos kryeni asnjëherë shërbimin për pakot e baterive.** Shërbimi për pakot e baterive duhet të kryhet vetëm nga prodhuesi ose ofruesit e autorizuar të shërbimit.

## UDHËZIMET SPECIFIKE TË SIGURISË PËR KRASITËSET ME BATERI PËR SHKURRET/BARIN

### TË PËRGJITHSHME

- Përdoreni veglën vetëm në dritë gjatë ditës ose me dritë të përshtatshme artificiale
- Hiqeni gjithmonë baterinë nga vegla
  - sa herë që e lini veglën të pamonitoruar
  - para pastrimit të materialeve të bllokuara
  - para kontrollit, pastrimit ose punimeve në vegël
  - pas goditjes së një objekti të huaj
  - sa herë që vegla fillon të dridhet në mënyrë jo normale
- Mos i prisni shkurret kur janë të lagura
- Mbajini duart dhe këmbët larg nga thika prerëse, veçanërisht gjatë ndezjes së veglës
- Mos e përdorni kurrë veglën në afërsi të personave të tjerë (veçanërisht fëmijëve) dhe kafshëve
- Përdoruesi është përgjegjës për aksidentet ose rreziqet ndaj personave të tjera ose pronës së tyre

### PARA PËRDORIMIT

- Para se ta përdorni veglën për herë të parë, rekomandohet që të merrni informacione praktike
- Kontrolloni gjithmonë që voltazhi i energjisë të jetë i njëjtë me voltazhin e treguar në etiketën e karikuesit
- Kontrolloni funksionimin e pajisjes para çdo përdorimi dhe, në rast defekti, riparoheni nga një person i kualifikuar; mos e hapni kurrë vetë pajisjen
- Para përdorimit, kontrolloni plotësisht zonën e prerjes dhe hiqni të gjitha objektet e huaja që mund të ngatërrohen në thikat prerëse (si gurë, gozhdë, gardhe me tela, shtylla metalike për bimët)

### GAJATË PËRDORIMIT

- Mbani doreza mbrojtëse, syze mbrojtëse, rroba të ngushta dhe mbrojtëse për flokët (për flokët e gjatë)
- Mbani gjithmonë pantallona të gjata, mëngë të gjata dhe këpucë të forta kur përdorni pajisjen
- Mbani një qëndrim të sigurt gjatë punës (mos u zgjajni shumë, veçanërisht kur përdorni ose jeni mbi shkallë)
- **Mbajeni veglën e punës vetëm nga pjesët e izoluarat të kapes pas thikat prerëse prerëse mund të bien në kontakt me tela të fshehur ose kordonin (thikat e**

prerjes që bien në kontakt me një tel elektrik mund të bëjnë që pjesët metalike të ekspozuara të pajisjes të transmetojnë elektricitetin dhe të shkaktojnë goditjen elektrike të përdoruesit)

- **Mbani të gjitha pjesët e trupit larg nga thikat prerëse, mos hiqni materialin e prerë ose materialin e mbajtur për prerje kur thikat janë në lëvizje, dhe sigurohuni që çelësi të jetë i fikur kur pastroni materialet e bllokuara** (një moment mungese vëmendje gjatë përdorimit të pajisjes mund të shkaktojë dëmtime të rënda personale)
- **Mbajeni kordonin (zgjatues) larg nga zona e prerjes** (gjatë përdorimit kordoni mund të fshihet në shkurre dhe mund të pritët aksidentalisht nga thikat)
- Sigurohuni gjithmonë që të çarat e ajrimit të jenë të pastra nga copërat e mbetura
- Në rast defekti elektrik ose mekanik, fikni menjëherë pajisjen ose hiqni karikuesin nga burimi i energjisë

#### PAS PËRDORIMIT

- **Mbajeni veglën nga doreza me thikat prerëse të ndaluara dhe, kur e transportoni ose e magazinoni veglën, montoni gjithmonë kapakun e thikës** (manovrimi i duhur i veglës do të zvogëlojë mundësinë e dëmtimeve personale nga thikat prerëse)

#### NDËRRIMI I BATERIVE

- **Ky karikues mund të përdoret nga fëmijët e moshës 8 vjeç e sipër dhe nga personat që kanë kufizime fizike, ndijore ose mendore ose mungesë eksperience ose njohurish nëse një person përgjegjës për sigurinë e tyre i monitoron ose i ka udhëzuar për përdorimin në mënyrë të sigurt të karikuesit dhe ata i kanë kuptuar rreziqet përkatëse** (në rast të kundërt, ekziston rreziku i gabimeve dhe i dëmtimeve gjatë përdorimit)
- **Monitoroni fëmijët** (kjo do të garantojë që fëmijët të mos luajnë me karikuesin)
- **Pastrimi dhe mirëmbajtja nga përdoruesi për karikuesin e baterisë nuk duhet të kryhet nga fëmijët të pamonitoruar**
- Përdorni vetëm karikuesin 2610395914 nga SKIL dhe baterinë/bateritë 2610Z00533 nga SKIL për këtë vegël
- Ndërroni baterinë vetëm me karikuesin që është siguruar me veglën
- Mos i prekni kontaktet në karikues
- Mos e karikoni baterinë në mjedise me lagështi ose të njoma

- Kur karikoni baterinë, vendosni karikuesin në një sipërfaqe të rrafshët jo të djegshme, dhe larg materialeve të djegshme
- Mos e ekspozoni veglën/karikuesin/baterinë në shi
- Mos e përdorni karikuesin nëse është i dëmtuar; çojeni te një nga Qendrat zyrtarisht të regjistruara të shërbimit të SKIL për një kontroll të sigurisë
- Mos e përdorni karikuesin kur kordoni ose spina janë të dëmtuara; kordoni ose spina duhet të zëvendësohen menjëherë në një nga Qendrat zyrtarisht të regjistruara të shërbimit të SKIL
- Mos e përdorni baterinë nëse është e dëmtuar; ajo duhet të zëvendësohet menjëherë
- Mos e çmontoni karikuesin ose baterinë
- Mos u përpiqni të karikoni bateri të pakarikueshme me një karikues
- Lejohet temperatura e ambientit (vegël/karikuesin/bateri):
  - kur karikoni 0...+45°C
  - gjatë punës -20...+50°C
  - gjatë magazinimit -20...+50°C

#### SHPJEGIMI I SIMBOLEVE NË VEGËL/KARIKUES/BATERI

- 3 Lexoni manualin e udhëzimeve para përdorimit
- 4 Mos e ekspozoni veglën/karikuesin/baterinë në shi
- 5 **Paralajmërimi!** Pas fikjes së pajisjes, thika vazhdon të lëvizë për disa sekonda
- 6 **Jini të vëmendshëm ndaj rrezikut për dëmtime nga copat që fluturojnë përreth** (mbajni personat e tjerë në një distancë të sigurt nga zona e punës)
- 7 Përdoreni karikuesin vetëm në ambiente të brendshme
- 8 Izolimi i dyfishtë (nuk kërkohet tokëzim)
- 9 Transformatori izolues me siguresë ndaj defekteve (burimi i energjisë ndahet automatikisht nga dalja e transformatorit)
- 10 Fikje automatike kur karikuesi nxehet shumë (siguresa termike shpërthen dhe karikuesi bëhet i papërdorshëm)
- 11 Polariteti i gabuar i lidhjes së karikuesit mund të shkaktojë një rrezik (karikojeni baterinë vetëm me karikuesin e përfshirë)
- 12 Mos i hidhni veglat elektrike dhe bateritë së bashku me materialet e mbeturinave familjare
- 13 Teknologjia NiMH siguron më shumë energji në një mënyrë me më pak ndotje për mjedisin

#### PËRDORIMI

- Karikimi i baterisë 14
  - bateria e veglave të reja nuk është plotësisht e karikuar
  - ! **hiqni baterinë A nga karikuesi B pasi të përfundojë periudha e karikimit duke zgjatur kështu jetëgjatësinë e shërbimit të baterisë**
- E RËNDËSISHME:
  - pas 3 orësh, karikimi do të përfundojë dhe bateria mund të përdoret, **edhe nëse drita e kuqe mund të jetë ende e ndezur** (drita e kuqe mund të kërkojë më shumë se 3 orë për t'u fikur)
  - gjatë karikimit, karikuesi dhe bateria mund të bëhen të ngrohta në prekje; kjo është normale dhe nuk tregon një problem
  - sigurohuni që sipërfaqja e jashtme e baterisë është e pastër dhe e thatë para se ta futni në karikues

- mos karikoni në temperatura nën 0°C dhe mbi 45°C; kjo gjë do të dëmtojë rëndë baterinë si dhe karikuesin
- mos e hiqni baterinë nga vegla kur ajo është në përdorim
- ! **një bateri që është e re ose nuk është përdorur për një periudhë të gjatë nuk e zhvillon kapacitetin e saj të plotë deri pas afro 5 ciklesh karikimi/shkarikimi**
- mos e karikoni vazhdimisht baterinë pas vetëm disa minutash përdorim; kjo gjë mund të rezultojë në ulje të kohës së përdorimit dhe të rendimentit të baterisë
- nëse parashikoni periudha të gjata mospërdorimi të veglës, është më mirë që ta hiqni karikuesin nga burimi i energjisë
- Çelësi i sigurisë i ndezjes/fikjes 15  
Parandalon ndezjen aksidentale të veglës
  - ndizni veglën duke shtypur së pari çelësin e sigurisë C 2 dhe më pas tërhiqni çelësin e aktivizimit D 2
  - fikeni veglën duke lëshuar çelësin e aktivizimit D
  - largojeni veglën nga zona e prerjes para se ta fikni
  - ! **pas fikjes së veglës, thika vazhdon të lëvizë për disa sekonda**
- Ndërrimi i thikave 16  
! **hiqeni gjithmonë baterinë nga vegla**  
! **mbani doreza mbrojtëse**
  - kthejeni veglën përmbysb
  - butoni i lëshimit me shtypje E
  - rrëshqisni kapakun mbrojtës F në të njëjtin drejtim me shigjetën e printuar në kapak dhe ngrijeni nga mbajtësja
  - ! **kini kujdes kur të ngrini kapakun mbrojtës; sidomos thika e krasitjes së shkurreve mund të bjerë papritur**
  - hiqeni thikën G ose H dhe montoni thikën e duhur si në ilustrim
  - vendosni përsëri kapakun mbrojtës F dhe rrëshqiteni drejt thikës deri sa të zërë vend
- Mbjajtja dhe drejtimi i veglës  
! **gjatë punës, mbajeni gjithmonë veglën në zonën(at) e dorezës me ngjyrë gri 17**
  - mbani një pozicion të qëndrueshëm të punës
  - mbajeni dorën tjetër larg nga thikat e prerjes
- Prerja e shkurreve 18  
- prisni anët e shkurreve në fillim (nga poshtë lart) dhe më pas pjesën e sipërme
- prisni anën e shkurreve në një mënyrë të tillë që të jetë pak më e ngushtë lart
- përdorni një sharrë dore ose gërshërë krasitëse për të prerë degët më të trasha
- thika e krasitjes së shkurreve H si dhe thika e krasitjes së barit G mund të përdoren për krasitjen e gardheve
- Krasitja e barit dhe e shkurreve 19  
- kur prisni barëra të gjatë, punoni me faza nga sipër dhe kryeni prerje të vogla
- për rezultate optimale në prerje, prisni vetëm barëra të thatë
- mbajeni veglën larg nga objektet e forta për të mbrojtur thikat prerëse nga konsumi i tepërt
- thika e krasitjes së barit G mund të përdoret gjithashtu për krasitjen e shkurreve

## KËSHILLË PËR PËRDORIMIN

- Për prerjen e shkurreve në nivel uniform të lartësisë
  - lidhni një spango përgjatë gjatësisë së shkurreve në lartësinë e dëshiruar
  - prisni shkurret pikërisht mbi këtë spango
- Koha e rekomanduar për prerjen/krasitjen (Evropa Perëndimore)
  - prisni shkurret gjatë ditës në qershor dhe në tetor
  - prisni shkurret me gjelbërimit të përhershëm në prill dhe në gusht
  - prisni halorët dhe shkurret e tjera me rritje të shpejtë çdo 6 javë nga maji deri në tetor

## MIRËMBAJTJA / SHËRBIMI



- Kjo vegël nuk është e projektuar për përdorim profesional
- Mbajeni të pastra veglën, karikuesin dhe thikat prerëse  
! **hiqeni karikuesin nga burimi i energjisë para pastrimit**  
! **hiqeni gjithmonë baterinë para pastrimit**
  - pastroni veglën me një copë të njomë (mos përdorni produkte pastrimi ose tretës)
  - pastroni të çarat e ajrosjes J 2 rregullisht me një furçë ose me ajër të ngjeshur
  - pas përdorimit, gjithmonë pastroni me kujdes dhe lubrifikoni pak thikat prerëse
  - ! **mbani dorashka kur manovroni ose pastroni thikat prerëse**
- Kontrolloni rregullisht kushtet e thikave prerëse dhe shtërëngimin e bulonave të veglës
- Kontrolloni rregullisht për komponentë të konsumuar ose të dëmtuar dhe riparojini/zëvendësojini kur të jetë e nevojshme
- Mprehja e thikave prerëse  
! **hiqeni gjithmonë baterinë nga vegla**
  - hiqni thika prerëse para mprehjes
  - mprehni thikat prerëse me një limë të vogël dhe të butë, në rast se janë dëmtuar nga një objekt i fortë
  - sidoqoftë, ne ju këshillojmë që thikat të mprehen nga një specialist
  - lubrifikoni thikat prerëse pas mprehjes
- Magazinimi 20  
- magazinoni pajisjen **në ambiente të brendshme** në një vend të thatë dhe të mbyllur, larg nga fëmijët
- montoni mirë në mur shinën e magazinimit K me 4 vida (**nuk përfshihet**) dhe nivelejeni horizontalisht
- përdorni mbrojtëset e thikës L 2 kur të magazinoni pajisjen
- lubrifikoni thikat e prerjes para se ta magazinoni pajisjen
- Nëse vegla/karikuesi kanë defekt pavarësisht kujdesit të regulluar në procedurat e prodhimit dhe të testimit, riparimi duhet të kryhet nga një qendër për shërbimin pas shitjes për veglat e punës të SKIL
  - dërgojeni veglën ose karikuesin **të paçmontuar** së bashku me provën e blerjes te shitësi ose qendra më e afërt e shërbimit e SKIL (adresat si dhe diagrami i shërbimit i veglës janë të renditura në www.skil.com)
  - në rast të një karikuesi me defekt, dërgoni **edhe karikuesin, edhe baterinë** te shitësi ose te qendra e shërbimit e SKIL



## ZGJIDHJA E PROBLEMEVE

- Lista e mëposhtme tregon simptomat e problemeve, shkaqet e mundshme dhe veprimet korrigjuese (nëse këto nuk e identifikojnë dhe e zgjidhin problemin, kontaktoni me shitësin tuaj ose pikën përkatëse të shërbimit)
  - ! **fikni veglën dhe hiqeni baterinë para se të shqyrtoni problemin**
- ★ Vegla punon me ndërprerje
  - lidhjet e brendshme me defekt -> kontaktoni me shitësin/pikën e shërbimit
  - çelësi i ndezjes/fikjes me defekt -> kontaktoni me shitësin/pikën e shërbimit
- ★ Motori punon por thikat qëndrojnë të palëvizura
  - defekt i brendshëm -> kontaktoni me shitësin/pikën e shërbimit
- ★ Thikat prerëse të nxehta
  - thikat prerëse të topitura -> mprehni thikat
  - thikat prerëse kanë dhëmbëzime -> kontrolloni thikat
  - shumë fërkim për shkak të mungesës së lubrifikantit -> lubrifikoni thikat

## MJEDISI

- **Mos i hidhni veglat elektrike, bateritë, aksesorët dhe paketimin së bashku me materialet e mbeturinave familjare** (vetëm për vendet e BE-së)
  - në respektim të Direktivës evropiane 2012/19/EC për pajisjet elektrike dhe elektronike si mbetje dhe zbatimin e saj në përputhje me ligjet kombëtare, pajisjet elektrike që kanë arritur në fund të jetëgjatësisë së tyre duhet të mblidhen të ndara dhe të kthehen në një objekt riciklimi në përputhje me mjedisin.
  - simboli  do t'ju kujtojë për këtë gjë kur të jetë nevoja për t'i hedhur
- Bateria me nikel-metalhidrid duhet të mbahet e ndarë nga mjedisi natyral dhe nuk duhet të hidhet si mbetje normale familjare (simboli  do t'ju kujtojë për këtë gjë kur të lindë nevoja për ta hedhur)
  - ! **para hedhjes mbroni terminalet e baterisë me ngjites të fortë për të parandaluar qarkun e shkurtër**
  - hidhni bateritë në një pikë zyrtare të grumbullimit për bateritë
  - ! **bateritë mund të shpërthejnë kur hidhen në zjarr, prandaj mos i digjini bateritë për asnjë arsye**

## ZHURMA / VIBRIMI

- E matur në përputhje me EN 60745, niveli i trysnisë së tingullit i kësaj pajisje është 58 dB(A) dhe niveli i fuqisë së tingullit 78 dB(A) (shmangia standarde: 3 dB) dhe vibrimi <math><2,5 \text{ m/s}^2</math> (shuma vektor i tre drejtime; pasiguria  $K = 1,5 \text{ m/s}^2$ )
- Niveli i emetimit të vibrimit është matur në përputhje me një provë të standardizuar të dhënë në EN 60745; ajo mund të përdoret për të krahasuar një vegël me një tjetër dhe si një vlerësim paraprak i ekspozimit ndaj vibrimit kur përdorni pajisjen për proceset e përmendura
  - përdorimi i pajisjes për procese të ndryshme, ose me aksesorë të ndryshëm dhe të mirëmbajtur keq, mund të rritë ndjeshëm nivelin e ekspozimit

- kohët kur pajisja është e fikur dhe kur është e ndezur por jo në punë, mund të **zvogëlojnë** ndjeshëm nivelin e ekspozimit
- ! **mbroni veten nga efektet e vibrimit duke mirëmbajtur pajisjen dhe aksesorët e saj, duke i mbajtur duart e ngrohta dhe duke organizuar mënyrën tuaj të punës**

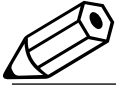

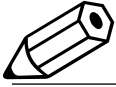

- کنار یک بنه را طوری هرس کنید که کمی عرض تر از بالای آن باشد
- برای بردن شاخه های ضخیم تر از یک اره دستی یا قیچی باغبانی استفاده کنید
- تیغه هرس H و تیغه چمن زن G برای هرس کردن پرچین ها قابل استفاده هستند
- \* هرس کردن چمن و بوته ها (۶)
- اگر می خواهید چمنهای بلند را کوتاه کنید. از بالا مرحله به مرحله کار کنید و هر بار برشهای کوچک بزنید
- برای ایمنه شدن نایخ کار فقط چمنهای خشک را کوتاه کنید
- به منظور محافظت از تیغه های برش در برابر فرسودگی بیش از حد. ابزار را از اجسام جامد دور نگهدارید
- تیغه چمن زن G برای هرس بنه ها نیز قابل استفاده است

### توصیه های کاربردی

- \* برای هرس کردن بنه ها در ارتفاع یکسان
  - یک تکه نخ را در ارتفاع دخواه در طول بنه ببندید
  - بنه را کمی بالای این نخ ببرید
- \* زمانهای پیشنهادی برش/هرس کردن (اروپای غربی)
  - بنه هایی را که در پاییز برگ ریزان دارند در ژوئن و اکتبر هرس کنید
  - بنه های همیشه سبز را در آوریل و اگوست هرس کنید
  - گیاهان خانواده کاج و سایر بنه های که رشد سریع دارند را از ماه می تا اکتبر هر ۶ هفته یکبار هرس کنید

### نگهداری / سرویس - خدمات

- \* این ابزار برای مصارف حرفه ای مناسب نیست
- \* ابزار شارژر و تیغه های برش را تمیز نگه دارید
- \* شارژر را قبل از تمیز کردن از پریز بکشید
- \* همیشه پیش از تمیز کردن باتری را خارج کنید
- ابزار را با یک دستمال تم تمیز کنید (از مواد یا محلول های تمیز کننده استفاده نکنید)
- منافذ تهویه ل (۱) را بطور مرتب با یک برس یا هوای فشرده تمیز کنید
- همیشه بعد از استفاده، تیغه های برش را با دقت تمیز کرده و کمی روغنکاری کنید
- \* هنگام کار با تیغه های برش و یا تمیز کردن آنها دستکش بپوشید
- \* وضعیت تیغه های برش و محکم بودن پیچهای تیغه را بطور مرتب بررسی کنید
- \* بطور مرتب ابزار را برای یافتن اجزاء و قطعات آسیب دیده یا فرسوده بررسی کرده و در صورت لزوم آنها را تعمیر/تعویض کنید
- \* تمیز کردن تیغه های برش
- \* باتری را از ابزار خارج کنید
- پیش از تمیز کردن باید تیغه های برش را از ابزار باز کنید
- اگر اشیاء سخت به تیغه های برش آسیب رسانده اند. آنها را با یک سوهان کوچک و نرم تمیز کنید
- البته توصیه می کنیم کار تمیز کردن تیغه ها را به افراد متخصص بسپارید
- بعد از تمیز کردن تیغه های برش. آنها را روغنکاری کنید
- \* نگهداری (۱۹)
- ابزار را در داخل ساختمان و مکانی خشک و محفوظ. دور از دسترس کودکان قرار دهید
- ریل نگهداری K را با ۴ عدد پیچ (ارائه نشده است) و تراز بطور افقی روی دیوار محکم نصب کنید
- هنگامی که ابزار را برای نگهداری در جای آن می گذارید از محافظ های تیغه L استفاده کنید (۱)
- پیش از قرار دادن ابزار در جای خود برای نگهداری، تیغه های برش را روغنکاری کنید
- \* اگر ابزار شارژر را به صورت غیرمجاز تمام دقت و مراقبتی که در فرایندهای تولید و تست بکار برده شده از کار افتاد. تعمیرات باید فقط در مراکز خدمات پس از فروش ابزارهای برقی SKIL انجام شود
- ابزار یا شارژر را بصورت باز نشده همراه با رسید خرید به فروشنده یا نزدیک ترین مرکز خدمات رسانی SKIL بفرستید (آدرسها به همراه نمودارهای سرویس ابزار در [www.skil.com](http://www.skil.com) موجود است)
- در صورت خراب بودن شارژر هم شارژر و هم باتری را به فروشنده یا مرکز خدمات اسکیل ارسال کنید

### عیب یابی

- \* علامت و نشانه های اشکالات. دلایل احتمالی و روش های حل مشکلات در لیست زیر ادامه آمده است (اگر بعد از مراجعه به بخش زیر نتوانستید مشکل خود را یافته یا حل کنید. با فروشنده یا مرکز خدمات تماس بگیرید)
- \* پیش از شروع بررسی مشکل. ابزار را خاموش کرده و باتری آنرا بیرون بیاورید
- \* ابزار بطور متناوب کار می کند
  - سیم کشی داخلی اشکال دارد -> با فروشنده/مرکز خدمات تماس بگیرید
  - سوئیچ روشن/خاموش اشکال دارد -> با فروشنده/مرکز خدمات تماس بگیرید
- \* موتور کار می کند اما تیغه ها حرکت نمی کنند
  - خطای داخلی -> با فروشنده/مرکز خدمات تماس بگیرید
- \* تیغه های برش گرم هستند
  - تیغه های برش کند شده اند -> تیغه ها را تمیز کنید
  - تیغه های برش تو رفتگی دارند -> تیغه ها را بازبینی کنید
  - اصطکاک خیلی زیاد به دلیل کمبود روغن -> تیغه ها را روغنکاری کنید

### محیط زیست

- \* ابزارهای برقی. باتری ها، لوازم و بسته بندی آنها را نباید همراه با زباله های عادی خانگی دور انداخت (فقط مخصوص کشورهای عضو اتحادیه اروپا)
- با توجه به مصوبه اروپایی EC/19/2011 اروپا درباره لوازم برقی و الکترونیکی مستعمل و اجرای این مصوبه مطابق با قوانین کشوری. ابزارهای برقی که به پایان عمر مفید خود رسیده اند باید جداگانه جمع آوری شده و به یک مرکز بازیافت مناسب و سازگار با محیط زیست انتقال یابند
- نامعادلت (۱۰) یادآور این مسئله در هنگام دور انداختن است
- \* باتری نیکل-متال هیدرید را باید دور از محیط های طبیعی نگهداری کرد و نباید آنرا همراه با زباله های خانگی عادی دور انداخت (اگر خواستید باتری را دور بیندازید علامت (۱۱) این مسئله را به شما یادآور می شود)
- \* قبل از دور انداختن باتری حتماً باید روی پایانه های باتری را با نوار چسب سنگین بپوشانید تا اتصالی ایجاد نکند
- باتری ها را در مراکز مجاز جمع آوری باتری ها دور بیندازید
- \* اگر باتری ها در آتش انداخته شوند امکان انفجار آنها وجود دارد. بنابراین هرگز و به هیچ دلیلی باتری را نسوزانید

### صدا / ارتعاشات

- \* اندازه گیری ها بر اساس استاندارد EN ۶۰۷۴۵ انجام و مشخص شده که میزان فشار صوتی این ابزار ۵۸ دسی بل و میزان توان صوتی آن ۷۸ دسی بل (با انحراف استاندارد: دسی بل). و میزان ارتعاشات <۲.۵ متر/مخزور ثانیه می باشد (جمع بردارهای سه جهت ۱.۵ K متر/مخزور ثانیه)
- \* میزان انتشار ارتعاشات بر اساس تست استاندارد شده ای که در EN ۶۰۷۴۵ معرفی شده است اندازه گیری گردید؛ از این ارقام می توان برای مقایسه یک ابزار با دیگری و بعنوان ارزیابی اولیه در معرض قرارگیری ارتعاشات هنگام کار با ابزار کاربری های فوق استفاده کرد
- استفاده کردن از ابزار برای کاربردهای متفاوت. یا با لوازم و متعلقات متفاوتترقه یا لوازم و متعلقاتی که بد نگهداری شده اند. می تواند میزان در معرض قرارگیری را بطور قابل ملاحظه ای افزایش دهد
- موافقتی که ابزار خاموش است با روشن است ولی کاری با آن انجام نمی شود.
- میزان در معرض قرارگیری بطور قابل توجهی کاهش می یابد
- \* با نگهداری مناسب از ابزار و لوازم و متعلقات آن. گرم نگهداشتن دست های خود. و سازمان دهی طرح های کاری می توانید خود را در برابر اثرات ارتعاش محافظت کنید

- نگه دارید. اگر چیزی در تیغه گیر کرده و می خواهید گیر را برطرف کنید حتماً ابزار را خاموش کنید! حتی یک لحظه غفلت هنگام کار با ابزار می تواند به بروز جراحتهای بسیار شدید منجر شود)
- سیم (رابط) را دور از محل برش نگه دارید (در طول کار امکان دارد سیم داخل علف و بنه ها مخفی شود و تیغه تصادفاً آنرا ببرد)
- دقت کنید که منافذ تهویه ابزار هیچگاه با اشغال مسدود نشوند
- در صورت بروز اشکالات برقی یا مکانیکی، فوراً ابزار را خاموش کرده و سیم برق شارژر را از پریز بکشید

- بعد از استفاده
- ابزار را در حالی که تیغه های برش از حرکت ایستاده اند از دسته گرفته و حمل کنید و توجه داشته باشید که هنگام جابجا کردن یا قرار دادن ابزار در محل نگهداری، باید همیشه قاب تیغه را سوار کنید (استفاده صحیح از ابزار خطر بروز جراحتهای احتمالی را کاهش خواهد داد)
- شارژر/کرم/باتری ها

## • کودکان ۸ ساله و بزرگتر و افرادی که محدودیت های فیزیکی، حساس یا ذهنی داشته یا فاقد تجربه یا دانش هستند بشرطی می توانند از این شارژر استفاده کنند که شخص مسئول ایمنی آنها بر کارشان نظارت کرده و یا درباره عملکرد ایمن شارژر به آنها آموزش داده باشد و آنها خطرات موجود را درک کرده باشند (در غیراینصورت خطر بروز خطاهای کاری و جراحات وجود خواهد داشت)

## • کودکان را تحت نظارت داشته باشید (با این کار مطمئن خواهید شد که کودکان با شارژر بازی نمی کنند)

## • تمیز کردن و امور نگهداری شارژر باتری نیابستی توسط کودکان بدون نظارت انجام شود

- برای این ابزار فقط از شارژر SKIL ۲۹۵۹۱۴ و بسته(های) باتری ۲۰۰۵۳۳-Z۰۲۱۱ SKIL استفاده کنید
- باتری را فقط با شارژری که همراه ابزار ارائه شده است شارژ کنید
- به کنتاکت های شارژر دست نزنید
- باتری را در محیط های نمناک یا خیس شارژ نکنید
- هنگام شارژ باتری، شارژر را روی سطحی صاف و غیرقابل اشتعال بدون آهراگونه ماده قابل اشتعال قرار دهید
- ابزار/شارژر نباید در معرض باران قرار داده شود
- اگر شارژر آسیب دیده است از آن استفاده نکنید: آترا برای کنترل ایمنی به مراکز مجاز خدمات فنی SKIL بپرسید
- اگر سیم یا دوشاخه شارژر آسیب دیده است از آن استفاده نکنید: سیم یا دوشاخه های آسیب دیده را باید فوراً در یکی از مراکز مجاز خدمات فنی SKIL تعویض کرد
- اگر باتری آسیب دیده است از آن استفاده نکنید: باید فوراً آترا عوض کنید
- سعی نکنید باتری یا شارژر را باز کنید
- سعی نکنید باتری های غیرقابل شارژ را یا شارژر دوباره شارژ کنید
- دمای محیطی مجاز (ابزار/شارژر/باتری):
- هنگام شارژ ۵۰°... درجه سانتیگراد
- هنگام کار ۵۰°... ۲۰۰... درجه سانتیگراد
- قرار دادن در محل نگهداری ۵۰°... ۲۰۰... درجه سانتیگراد

## • شرح علائم و کدهای ابزار/شارژر/باتری

- پیش از کار حتماً دفترچه راهنما را مطالعه کنید
- ابزار/شارژر نباید در معرض باران قرار داده شود
- هشدار! بعد از خاموش کردن ابزار، تیغه برای چند ثانیه به حرکت خود ادامه می دهد

## • به خطر جراحات ناشی از اشغالیایی که در هوا بلند می شود توجه داشته باشید (افراد دیگر باید در فاصله مطمئنی از محیط کار شما قرار داشته باشند)

- شارژر کردن باتری
- باتری ابزارهای نو کاملاً شارژ نشده است
- ! برای افزایش عمر مفید باتری، بعد از پایان زمان شارژ، باتری را از شارژر خارج کنید
- مهم:
- کار شارژر بعد از ۳ ساعت به پایان می رسد و می توانید از باتری استفاده کنید.
- با اینکه ممکن است چراغ قرمز هنوز روشن باشد (امکان دارد خاموش شدن چراغ قرمز بیش از ۳ ساعت طول بکشد)
- اگر به شارژر و باتری در حین شارژ دست بزنید متوجه می شوید که گرم شده اند: این پدیده کاملاً عادی است و هیچ اشکالی را نشان نمی دهد
- قبل از فرار دادن باتری در شارژر مطمئن شوید که سطوح بیرونی باتری تمیز و خشک باشند
- در دمای زیر ۰ درجه سانتیگراد یا بالای ۴۰ درجه سانتیگراد شارژ نکنید: این کار شدیداً به باتری و نیز شارژر آسیب می رساند
- اگر ابزار در حال کار است باتری آنرا خارج نکنید
- ! یک باتری نو یا باتری ای که برای مدت طولانی از آن استفاده نشده است قبل از در حدود ۵ دوره شارژ/تخلیه شارژر به ظرفیت کامل خود می رسد
- باتری از مرتب فقط بعد از چند دقیقه کار کردن شارژر نکنید: این کار باعث می شود عمر و راندمان باتری کاهش یابد
- اگر نمی خواهید برای مدتی طولانی از ابزار استفاده کنید، بهترین کار این است که سیم برق شارژر را از پریز بیرون بیاورید
- سوئیچ ایمنی روشن/خاموش
- از روشن شدن اتفاقی ابزار جلوگیری می کند
- برای روشن کردن ابزار باید ابتدا سوئیچ ایمنی C (T) را فشار داده و سپس استارت D (T) را بکنید
- با رها کردن استارت D ابزار را خاموش کنید
- پیش از خاموش کردن ابزار آنرا از محل برش دور کنید
- ! بعد از خاموش کردن ابزار، تیغه برای چند ثانیه به حرکت خود ادامه می دهد
- عوض کردن تیغه ها
- ! باتری را از ابزار خارج کنید
- ! دستکشهای محافظ بپوشید
- ابزار را وارونه کنید
- دکمه خلاص F را فشار دهید
- قاب محافظ F را در جهت پیکان نقش بسته روی قاب کشیده و آنرا از جا بلند کنید
- ! هنگام بلند کردن قاب محافظ مراقب باشید: احتمال دارد تیغه هرس کن اتفاقی بیرون بیفتد
- تیغه G یا H را بلند کرده و تیغه مورد نیاز را مطابق شکل سوار کنید
- قاب محافظ F را در جای خود قرار داده و آنرا به سمت تیغه بکشید تا در جای خود قفل شود
- نگهداشتن و هدایت ابزار
- ! هنگام کار باید همیشه ابزار را از دستگیره (های) خاکستری رنگ بگیرید
- وضعیت کاری استواری داشته باشید
- دستهای خود را از تیغه های برش دور نگه دارید
- هرس کردن بت ها
- ابتدای کناره های بت را هرس کنید (از پایین به بالا) و سپس بالای آنرا کوتاه کنید

## • استفاده

- شارژر کردن باتری
- باتری ابزارهای نو کاملاً شارژ نشده است
- ! برای افزایش عمر مفید باتری، بعد از پایان زمان شارژ، باتری را از شارژر خارج کنید
- مهم:
- کار شارژر بعد از ۳ ساعت به پایان می رسد و می توانید از باتری استفاده کنید.
- با اینکه ممکن است چراغ قرمز هنوز روشن باشد (امکان دارد خاموش شدن چراغ قرمز بیش از ۳ ساعت طول بکشد)
- اگر به شارژر و باتری در حین شارژ دست بزنید متوجه می شوید که گرم شده اند: این پدیده کاملاً عادی است و هیچ اشکالی را نشان نمی دهد
- قبل از فرار دادن باتری در شارژر مطمئن شوید که سطوح بیرونی باتری تمیز و خشک باشند
- در دمای زیر ۰ درجه سانتیگراد یا بالای ۴۰ درجه سانتیگراد شارژ نکنید: این کار شدیداً به باتری و نیز شارژر آسیب می رساند
- اگر ابزار در حال کار است باتری آنرا خارج نکنید
- ! یک باتری نو یا باتری ای که برای مدت طولانی از آن استفاده نشده است قبل از در حدود ۵ دوره شارژ/تخلیه شارژر به ظرفیت کامل خود می رسد
- باتری از مرتب فقط بعد از چند دقیقه کار کردن شارژر نکنید: این کار باعث می شود عمر و راندمان باتری کاهش یابد
- اگر نمی خواهید برای مدتی طولانی از ابزار استفاده کنید، بهترین کار این است که سیم برق شارژر را از پریز بیرون بیاورید
- سوئیچ ایمنی روشن/خاموش
- از روشن شدن اتفاقی ابزار جلوگیری می کند
- برای روشن کردن ابزار باید ابتدا سوئیچ ایمنی C (T) را فشار داده و سپس استارت D (T) را بکنید
- با رها کردن استارت D ابزار را خاموش کنید
- پیش از خاموش کردن ابزار آنرا از محل برش دور کنید
- ! بعد از خاموش کردن ابزار، تیغه برای چند ثانیه به حرکت خود ادامه می دهد
- عوض کردن تیغه ها
- ! باتری را از ابزار خارج کنید
- ! دستکشهای محافظ بپوشید
- ابزار را وارونه کنید
- دکمه خلاص F را فشار دهید
- قاب محافظ F را در جهت پیکان نقش بسته روی قاب کشیده و آنرا از جا بلند کنید
- ! هنگام بلند کردن قاب محافظ مراقب باشید: احتمال دارد تیغه هرس کن اتفاقی بیرون بیفتد
- تیغه G یا H را بلند کرده و تیغه مورد نیاز را مطابق شکل سوار کنید
- قاب محافظ F را در جای خود قرار داده و آنرا به سمت تیغه بکشید تا در جای خود قفل شود
- نگهداشتن و هدایت ابزار
- ! هنگام کار باید همیشه ابزار را از دستگیره (های) خاکستری رنگ بگیرید
- وضعیت کاری استواری داشته باشید
- دستهای خود را از تیغه های برش دور نگه دارید
- هرس کردن بت ها
- ابتدای کناره های بت را هرس کنید (از پایین به بالا) و سپس بالای آنرا کوتاه کنید

## • استفاده

- شارژر کردن باتری
- باتری ابزارهای نو کاملاً شارژ نشده است
- ! برای افزایش عمر مفید باتری، بعد از پایان زمان شارژ، باتری را از شارژر خارج کنید
- مهم:
- کار شارژر بعد از ۳ ساعت به پایان می رسد و می توانید از باتری استفاده کنید.
- با اینکه ممکن است چراغ قرمز هنوز روشن باشد (امکان دارد خاموش شدن چراغ قرمز بیش از ۳ ساعت طول بکشد)
- اگر به شارژر و باتری در حین شارژ دست بزنید متوجه می شوید که گرم شده اند: این پدیده کاملاً عادی است و هیچ اشکالی را نشان نمی دهد
- قبل از فرار دادن باتری در شارژر مطمئن شوید که سطوح بیرونی باتری تمیز و خشک باشند
- در دمای زیر ۰ درجه سانتیگراد یا بالای ۴۰ درجه سانتیگراد شارژ نکنید: این کار شدیداً به باتری و نیز شارژر آسیب می رساند
- اگر ابزار در حال کار است باتری آنرا خارج نکنید
- ! یک باتری نو یا باتری ای که برای مدت طولانی از آن استفاده نشده است قبل از در حدود ۵ دوره شارژ/تخلیه شارژر به ظرفیت کامل خود می رسد
- باتری از مرتب فقط بعد از چند دقیقه کار کردن شارژر نکنید: این کار باعث می شود عمر و راندمان باتری کاهش یابد
- اگر نمی خواهید برای مدتی طولانی از ابزار استفاده کنید، بهترین کار این است که سیم برق شارژر را از پریز بیرون بیاورید
- سوئیچ ایمنی روشن/خاموش
- از روشن شدن اتفاقی ابزار جلوگیری می کند
- برای روشن کردن ابزار باید ابتدا سوئیچ ایمنی C (T) را فشار داده و سپس استارت D (T) را بکنید
- با رها کردن استارت D ابزار را خاموش کنید
- پیش از خاموش کردن ابزار آنرا از محل برش دور کنید
- ! بعد از خاموش کردن ابزار، تیغه برای چند ثانیه به حرکت خود ادامه می دهد
- عوض کردن تیغه ها
- ! باتری را از ابزار خارج کنید
- ! دستکشهای محافظ بپوشید
- ابزار را وارونه کنید
- دکمه خلاص F را فشار دهید
- قاب محافظ F را در جهت پیکان نقش بسته روی قاب کشیده و آنرا از جا بلند کنید
- ! هنگام بلند کردن قاب محافظ مراقب باشید: احتمال دارد تیغه هرس کن اتفاقی بیرون بیفتد
- تیغه G یا H را بلند کرده و تیغه مورد نیاز را مطابق شکل سوار کنید
- قاب محافظ F را در جای خود قرار داده و آنرا به سمت تیغه بکشید تا در جای خود قفل شود
- نگهداشتن و هدایت ابزار
- ! هنگام کار باید همیشه ابزار را از دستگیره (های) خاکستری رنگ بگیرید
- وضعیت کاری استواری داشته باشید
- دستهای خود را از تیغه های برش دور نگه دارید
- هرس کردن بت ها
- ابتدای کناره های بت را هرس کنید (از پایین به بالا) و سپس بالای آنرا کوتاه کنید

## • استفاده

- شارژر کردن باتری
- باتری ابزارهای نو کاملاً شارژ نشده است
- ! برای افزایش عمر مفید باتری، بعد از پایان زمان شارژ، باتری را از شارژر خارج کنید
- مهم:
- کار شارژر بعد از ۳ ساعت به پایان می رسد و می توانید از باتری استفاده کنید.
- با اینکه ممکن است چراغ قرمز هنوز روشن باشد (امکان دارد خاموش شدن چراغ قرمز بیش از ۳ ساعت طول بکشد)
- اگر به شارژر و باتری در حین شارژ دست بزنید متوجه می شوید که گرم شده اند: این پدیده کاملاً عادی است و هیچ اشکالی را نشان نمی دهد
- قبل از فرار دادن باتری در شارژر مطمئن شوید که سطوح بیرونی باتری تمیز و خشک باشند
- در دمای زیر ۰ درجه سانتیگراد یا بالای ۴۰ درجه سانتیگراد شارژ نکنید: این کار شدیداً به باتری و نیز شارژر آسیب می رساند
- اگر ابزار در حال کار است باتری آنرا خارج نکنید
- ! یک باتری نو یا باتری ای که برای مدت طولانی از آن استفاده نشده است قبل از در حدود ۵ دوره شارژ/تخلیه شارژر به ظرفیت کامل خود می رسد
- باتری از مرتب فقط بعد از چند دقیقه کار کردن شارژر نکنید: این کار باعث می شود عمر و راندمان باتری کاهش یابد
- اگر نمی خواهید برای مدتی طولانی از ابزار استفاده کنید، بهترین کار این است که سیم برق شارژر را از پریز بیرون بیاورید
- سوئیچ ایمنی روشن/خاموش
- از روشن شدن اتفاقی ابزار جلوگیری می کند
- برای روشن کردن ابزار باید ابتدا سوئیچ ایمنی C (T) را فشار داده و سپس استارت D (T) را بکنید
- با رها کردن استارت D ابزار را خاموش کنید
- پیش از خاموش کردن ابزار آنرا از محل برش دور کنید
- ! بعد از خاموش کردن ابزار، تیغه برای چند ثانیه به حرکت خود ادامه می دهد
- عوض کردن تیغه ها
- ! باتری را از ابزار خارج کنید
- ! دستکشهای محافظ بپوشید
- ابزار را وارونه کنید
- دکمه خلاص F را فشار دهید
- قاب محافظ F را در جهت پیکان نقش بسته روی قاب کشیده و آنرا از جا بلند کنید
- ! هنگام بلند کردن قاب محافظ مراقب باشید: احتمال دارد تیغه هرس کن اتفاقی بیرون بیفتد
- تیغه G یا H را بلند کرده و تیغه مورد نیاز را مطابق شکل سوار کنید
- قاب محافظ F را در جای خود قرار داده و آنرا به سمت تیغه بکشید تا در جای خود قفل شود
- نگهداشتن و هدایت ابزار
- ! هنگام کار باید همیشه ابزار را از دستگیره (های) خاکستری رنگ بگیرید
- وضعیت کاری استواری داشته باشید
- دستهای خود را از تیغه های برش دور نگه دارید
- هرس کردن بت ها
- ابتدای کناره های بت را هرس کنید (از پایین به بالا) و سپس بالای آنرا کوتاه کنید

ت) مواظب باشید که ابزار الکتریکی بطور ناخواسته بکار نیفتد. قبل از وارد کردن دوشاخه دستگاه در پریز برق، اتصال آن به باطری برداشتن آن و یا حمل دستگاه باید دقت کنید که ابزار الکتریکی خاموش باشد. در صورتیکه هنگام حمل دستگاه انگشت شما روی دکمه قطع و وصل باشد و یا دستگاه را در حالت روشن به برق بزنید. بکن است سویدج کاری پیش آید.

ث) قبل از روشن کردن ابزار الکتریکی، باید همه ابزارهای تنظیم کننده و آچارها را از روی دستگاه بردارید. ابزار آچارهایی که روی بخش های چرخنده دستگاه قرار دارند، می توانند باعث ایجاد جرحات شوند.

ج) پیش از حد به آنها نزدیک نشوید. برای آچار کار مطمئنی برای خود انتخاب کرده و تعادل خود را همواره حفظ کنید. به این ترتیب می توانید ابزار الکتریکی را در وضعیت های غیر منظره بهتر تحت کنترل داشته باشید.

ح) لباس مناسب بپوشید. از پوشیدن لباس های فراخ و حمل زینت آلات خود داری کنید. موها، لباس و دستکش ها را از بخش های درحال چرخش دستگاه دور نگاهدارید. لباس های فراخ، مو بلند و زینت آلات ممکن است در قسمت های درحال چرخش دستگاه گیر کنند.

خ) در صورتیکه می توانید مسائل مکش گرد و غبار و یا وسیله جذب زائده را به دستگاه نصب کنید، باید مطمئن شوید که این وسایل نصب و درست استفاده می شوند. استفاده از وسایل مکش گرد و غبار مصونیت شما را در برابر گرد و غبار زیاد تر می کند.

د) اجازه ندهید آشنایی و تسلط حاصل از استفاده مکرر از ابزارها باعث شود احساس نیاز به رعایت قواعد نکرده و به قوانین ایمنی ابزار بی توجهی کنید یک عمل از روی بی دقتی می تواند در کسری از ثانیه موجب جرحات شدید شود

۴) استفاده صحیح از ابزار الکتریکی و مراقبت از آن

ا) از وارد کردن فشار زیاد روی دستگاه خود داری کنید. برای هر کاری، از ابزار الکتریکی مناسب با آن استفاده کنید. بکار گرفتن ابزار الکتریکی مناسب باعث می شود که بتوانید از توان دستگاه بهتر و با اطمینان بیشتر استفاده کنید.

ب) در صورت ابراه در کلید قطع و وصل ابزار برقی، از دستگاه استفاده نکنید. ابزار الکتریکی که نمی توان آنها را قطع و وصل کرد، خطرناک بوده و باید تعمیر شوند.

ت) قبل از تنظیم ابزار الکتریکی، تمویض تعلقات و یا کنار گذاشتن آن. دوشاخه را از برق کشیده و یا باطری آنرا خارج کنید. رعایت این اقدامات پیشگیری ایمنی از راه افتادن ناخواسته ابزار الکتریکی جلوگیری می کند.

ث) ابزار الکتریکی را در صورت عدم استفاده، از دسترس کودکان دور نگاهدارید. اجازه ندهید که افراد نا وارد و یا شاخصی که این دفتر چه راهنما را نخوانده اند، با این دستگاه کار کنند. قرار گرفتن ابزار الکتریکی در دست افراد ناوارد و بی تجربه خطرناک است.

ج) از ابزار الکتریکی خوب مراقبت کنید. مواظب باشید که قسمت های متحرک دستگاه خوب کار کرده و گیر نکنند همچنین دقت کنید که قطعات ابزار الکتریکی خشک شده و یا آسیب دیده نباشند. قطعات آسیب دیده را قبل از شروع به کار تعمیر کنید. علت بسیاری از سوانح کاری، عدم مراقبت کامل از ابزارهای الکتریکی می باشد.

ح) ابزار برش را تمیز و تمیز نگاهدارید. ابزار برشی که خوب مراقبت شده و از لبه های تیز برخوردارند، کمتر در قطعه کار گیر کرده و بهتر قابل هدایت می باشند.

خ) ابزارهای متعلقات، ابزاری که روی دستگاه نصب می شوند و گیره را مطابق دستورات این جزوه راهنما طوری به کار گیرید که با مدل این دستگاه تناسب داشته باشند. همچنین به شرایط کاری و نوع کار توجه کنید. کاربرد ابزار برقی برای موارد کاری که برای آن در نظر گرفته نشده است، میتواند شرایط خطرناکی را منجر شود.

د) دسته ها و سطوح دستگیره ها را خشک، تمیز و عاری از روغن و گریس نگه دارید با دسته ها و سطوح دستگیره های لیز نمی توان در شرایط غیرمنظره بطور ایمن با ابزار کار کرد و کنترل آنرا داشت

۵) مراقبت و طرز استفاده از ابزارهای شارژی

ا) باطری ها را متحصراً در دستگاههایی شارژی کنید که توسط سازنده توصیه شده باشند. در صورتیکه برای شارژ باطری آنرا در شارژری قرار دهید که برای آن باطری ساخته نشده است. خطر آتشسوزی وجود دارد.

ب) در ابزار آلات الکتریکی، فقط از باطری هایی استفاده کنید که برای آن در نظر گرفته شده اند. استفاده از باطری های متفرقه می تواند منجر به جرحات و حریق گردد.

ت) در صورت عدم استفاده از باطری باید آنرا از گیره های فلزی، سکه، کلید، میخ، پیچ و دیگر وسایل کوچک فلزی دور نگه دارید. زیرا این وسایل ممکن است باعث ایجاد اتصالی شوند. ایجاد اتصالی بین دو قطب باطری (ترمیانلهای باطری) میتواند باعث سوختگی و ایجاد حریق شود.

ث) استفاده بی رویه از باطری میتواند باعث خروج مایعات از آن شود. از دست زدن به آن خود داری کنید. در صورت تماس اتفاقی با آن، دست خود را با آب بشوئید. در صورت آلوده شدن چشم با این مایع، باید به پزشک مراجعه کنید. مایع خارج شده از باطری میتواند باعث التهاب پوست و سوختگی شود.

ج) اگر یک بسته باتری یا ابزار آسیب دیده یا دستکاری شده اند، نباید از آنها استفاده کنید. باتری های آسیب دیده یا دستکاری شده ممکن است کارکرد غیرقابل پیش بینی داشته و منجر به آتش سوزی یا انفجار شده و یا خطر جرحات ایجاد کنند.

ح) یک بسته باتری یا ابزار را در معرض آتش یا دماهای خیلی زیاد قرار ندهید. قرار دادن در معرض آتش یا دمای بالاتر از ۱۳۰ درجه سانتیگراد می تواند باعث انفجار گردد.

خ) تمام دستوراتالعمل های شارژ را رعایت کرده و بسته باتری یا ابزار را در خارج از محدوده دمای ذکر شده در راهنما شارژ نکنید. شارژ نادرست یا شارژ کردن در دماهای خارج از محدوده ذکر شده می تواند به باتری آسیب رسانده و خطر آتش سوزی را بالا ببرد.

۱) سرویس

ا) برای تعمیر ابزار الکتریکی فقط به متخصصین حرفه ای رجوع کرده و از مسائل یکدی اصل استفاده کنید. این باعث خواهد شد که ایمنی دستگاه شما تضمین گردد.

ب) هرگز بسته های باتری آسیب دیده را سرویس نکنید. عملیات سرویس بسته های باتری باید فقط توسط سازنده یا مراکز خدماتی مجاز انجام شود.

راهنمای ایمنی اختصاصی برای دستگاه هر سن/چمن زن دستی

عمومی

- فقط در طول روز یا در جاهایی که از نور مناسب چراغ برخوردار است از این ابزار استفاده کنید
- همیشه باتری را از ابزار خارج کنید
- هنگامی که ابزار را بدون سرویستی رها می کنید
- پیش از برطرف کردن گیر و گرفتگی مواد و اشیاء
- پیش از بررسی تمیز یا کار کردن روی ابزار
- بعد از تصادم با جسم خارجی
- هرگاه ابزار شروع به لرزش غیرعادی کرد
- بته ها و شاخه های خیس را هرس نکنید
- دست و پای خود را از تیغه برش دور نگاهدارید. بخصوص زمانی که ابزار را روشن می کنید
- هرگز در نزدیکی افراد (بخصوص بچه ها) و حیوانات با این ابزار کار نکنید
- مسئولیت هرگونه حادثه یا خطرات بوجود آمده برای دیگر افراد یا مال و اموال آنها با استفاده کننده ابزار است

پیش از استفاده

- توصیه می شود پیش از اینکه برای بار اول از ابزار استفاده کنید، اطلاعات عملی را دریافت نمایید
- همیشه مطمئن شوید که ولتاژ ورودی دستگاه برابر ولتاژی باشد که روی پلاک شارژر نوشته شده است
- عملکرد ابزار را پیش از هر بار استفاده کنترل کرده. در صورت مشاهده اشکال دستگاه را فوراً برای تعمیر نزد یک تعمیرکار ماهر ببید؛ هرگز خودتان ابزار را باز نکنید
- پیش از استفاده، محل برش را با دقت کامل بازبید کرده و کلیه اشیاء و ذرات خارجی را که ممکن است در تیغه های برش گیر کنند (مانند سنگ، میخ، توری یا نرده فلزی) حائل فلزی گیاهان) بردارید

در حین استفاده

- از دستکش محافظ، عینک ایمنی، لباسهای غیر گشاده و محافظ مو (برای موهای بلند) استفاده کنید
- هنگام کار با این ابزار شلوار بلند، پیراهن استین بلند و کفش با کف و رویه محکم بپوشید
- هنگام کار، بطریز مطمئن بایستید (پیش از حد دست خود را دراز نکنید، بخصوص وقتی روی نردبان یا سکو هستید)
- حتماً باید ابزار را از جای دستهای مخصوص ساق شده آن بگریید، چون امکان دارد تیغه های برش یا سیمهای پنهان شده یا سیمهای خود ابزار تماس پیدا کنند (تاسس پیش از سیم های «برق دار» می تواند در بخشهای فلزی دستگاه نیز جریان «برق» تولید کرده و در کاربرد برق گرفتگی ایجاد کند)
- تمام قسمتهای بدن خود را از تیغه های برش دور نگه دارید. هنگامی که تیغه ها در حال حرکت هستند نباید مواد بریده شده را بردارید یا موادی را برای برش

## ★ شفرات القطع ساخته

- شفرات القطع غیر حاده > - قم بشحنه الشفرات:
- شفرات القطع بها انبعاثات > - قم بفحص شفرات:
- وجود احتكاك بالغ نتيجة لنقص التشحيم > - قم بتشحيم الشفرات:

## البيئة المحيطة

- لا تتخلص من الأدوات الكهربائية والبطاريات والملحقات ومواد التغليف مع النفايات المنزلية (الدول الاتحاد الأوروبي فقط):
- وفقاً للتوجيه الأوروبي 2012/19/EC حول نفايات المعدات الكهربائية
- والإلكترونية وتطبيقه بالتوافق مع القانون المحلي. يجب جمع الأدوات الكهربائية منتهية الصلاحية بشكل منفصل وإرسالها إلى أحد منشآت إعادة التصنيع المتوافقة مع البيئة:
- سيذكر الرمز (11) بهذا عند الحاجة إلى التخلص من أية أداة:
- يجب الحفاظ على بطارية النيكل ميتال هيدريد بمزج عن البيئة الطبيعية. ولا يجب التخلص منها على نفس النحو المستخدم مع النفايات المنزلية العادية (سيذكر الرمز (12) بذلك عندما تقتضي الحاجة التخلص من البطارية):
- ! قبل التخلص من البطارية، قم بحماية الأطراف بشرط قوي لمنع حدوث دائرة قصيرة:
- تخلص من البطاريات في الأماكن الرسمية الخاصة بتجميع البطاريات:
- ! قد تنفجر البطاريات عندما تتعرض للنار، لذا لا تحرق البطارية لأي سبب:

## الضوضاء / الاهتزاز

- عند القياس بالتوافق مع EN 10745 يكون مستوى ضغط صوت هذه الأداة هو 58 ديسيبل (A) ومستوى طاقة الصوت 78 ديسيبل (A) (الانحراف المعياري: 3 : ديسيبل)، والاهتزاز <math>1.5 \text{ م/ث}^2</math> مجموع المتجهات بثلاثة: K غير مؤكد  $1.5 \text{ م/ث}^2</math>$
- تم قياس مستوى الاهتزاز بالتوافق مع الاختبار المعياري المحدد في EN 10745: يمكن استخدامه لمقارنة أداة بأداة أخرى وكتقييم عمدي للتعرض للاهتزاز عند استخدام الأداة في التطبيقات الموضحة:
- قد يؤدي استخدام الأداة في تطبيقات مختلفة أو مع ملحقات مختلفة أو ذات صيانة رديئة إلى زيادة مستوى التعرض بصورة كبيرة:
- إن الحد الأقصى الزمني التي يتم خلالها إيقاف تشغيل الأداة أو عندما تكون قيد التشغيل لكنها لا تؤدي أية مهام، تؤدي إلى تقليل مستوى التعرض بصورة كبيرة:
- ! قم بحماية نفسك من تأثيرات الاهتزاز من خلال صيانة الأداة وملحقاتها. والحفاظ على يديك دافنتين وتنظيم أعطاك العمل لديك:

FA

## هرس كن چمن زن دستى

• ۰۷۵

## مقدمه

- این ابزار برای هرس و کوتاه کردن چمن، بته ها و پرچین ها طراحی شده و صرفاً برای استفاده خانگی می باشد
- این ابزار برای مصارف حرفه ای مناسب نیست
- لطفاً پیش از کار با دستگاه این دفترچه راهنما را با دقت مطالعه کرده و آنرا برای استفاده آتی نگه دارید (۳)
- لطفاً به دستورالعملهای ایمنی و هشدارها دقت کنید: عدم رعایت این نکات می تواند به بروز جراحتهای بسیار جدی منجر شود
- مطمئن شوید که تمام اجزا و قطعات نشان داده شده در شکل (۱) در بسته بندی باشند
- اگر قطعاتی مفقود شده یا آسیب دیده اند، لطفاً با فروشنده خود تماس بگیرید

## اطلاعات فنی (۱)

### اجزای ابزار (۲)

- F قاب محافظ
- G تیغه چمن زن
- H تیغه هرس کن
- J شیارهای تهویه
- K ریل نگهداری (پیچها ارائه نشده اند)
- L محافظ های تیغه (۱)
- M قلاب نگهداری
- N قلاب نگهداری تیغه

## ایمنی

### راهنمایی های ایمنی عمومی برای ابزارهای الکتریکی

**⚠ تمامی هشدارهای ایمنی، دستورالعمل ها، تصاویر و مشخصات فنی ارائه شده همراه با این ابزار الکتریکی را مطالعه کنید.** در صورت عدم رعایت تمام دستورالعمل های زیر خطر برق گرفتگی، آتش سوزی و/یا بروز جراحت شدید وجود خواهد داشت. همه هشدارها و راهنمائی ها را برای استفاده آتی نگهداری کنید. در این هشدارها عبارت «ابزار الکتریکی» به معنی ابزارهای الکتریکی فاقد باتری (با سیم برق) و یا ابزارهای الکتریکی باتری دار (شارژی) است.

### (۱) ایمنی محل کار

- (ا) محل کار خود را تمیز، مرتب و مجهز به نور کافی نگهدارید. محیط کار نامرتب و کم نور میتواند باعث سوانح کاری شود.
- (ب) با ابزار الکتریکی در محیط هایی که در آن خطر انفجار وجود داشته و حاوی مایعات، گازها و مایه های محترقه باشد، کار نکنید. ابزارهای الکتریکی جرقه هایی ایجاد می کنند که می توانند باعث آتش گرفتن گرد و بخار های موجود در هوا شوند.
- (ت) هنگام کار با ابزار الکتریکی، کودکان و سایر افراد را از دستگاه دور نگهدارید. در صورتیکه حواس شما پرت شود، ممکن است کنترل دستگاه از دست شما خارج شود.

### (۲) ایمنی الکتریکی

- (ا) دوشاخه ابزار الکتریکی باید با پریز برق تناسب داشته باشد. هیچگونه تغییریری در دوشاخه ندهید. مبدل دوشاخه نباید همراه با ابزار الکتریکی دارای اتصال به زمین (ارت شده) استفاده شود. مبدل دوشاخه نباید همراه با ابزار الکتریکی دارای اتصال به زمین (ارت شده) استفاده شود.
- (ب) از تماس بدنی با قطعات دارای سیم اتصال به زمین (ارت شده) مانند لوله، شوفاز، اجاق برقی و یخچال خود داری کنید. در صورتیکه بدن شما با سیم دارای اتصال به زمین (ارت شده) تماس پیدا کند، خطر برق گرفتگی بیشتر خواهد شد.
- (ت) دستگاه را از باران و رطوبت دور نگهدارید. نفوذ آب به ابزار الکتریکی، خطر شوک الکتریکی را افزایش می دهد.

(ث) از سیم به درستی استفاده کنید. از سیم دستگاه برای کارهایی چون حمل ابزار الکتریکی، آویزان کردن آن و یا خارج کردن دوشاخه از برق استفاده نکنید. دستگاه را در مقابل حرارت، روغن، لبه های تیز و بخش های متحرک دستگاه دور نگهدارید. کابل های آسیب دیده و یا گره خورده خطر شوک الکتریکی را افزایش می دهند.

- (ج) در صورتیکه با ابزار الکتریکی در محیط باز کار می کنید، تنها از کابل یا بطی استفاده کنید که برای محیط باز نیز مناسب باشد. کابل های رابط مناسب برای محیط باز، خطر برق گرفتگی را کم می کنند.
- (ح) در صورت لزوم کار با ابزار الکتریکی در محیط و اماکن مرطوب، در اینصورت باید از یک کلبه حفاظتی جریان خطا و نشستی زمین (کلید قطع کننده اتصال با زمین) استفاده کنید. استفاده از کلبه حفاظتی جریان خطا و نشستی زمین خطر برق گرفتگی را کمتر می کند.

### (۳) رعایت ایمنی اشخاص

- (ا) حواس خود را خوب جمع کنید، به کار خود دقت کنید و با فکر و هوش کامل با ابزار الکتریکی کار کنید. در صورت خستگی و یا در صورتیکه مواد مخدر، الکل و دارو استفاده کرده اید، با ابزار الکتریکی کار نکنید. یک لحظه بی توجهی هنگام کار با ابزار الکتریکی، میتواند جراحتهای شدیدی به همراه داشته باشد.

(ب) همواره از تجهیزات ایمنی شخصی استفاده کنید. همواره از عینک ایمنی استفاده کنید. استفاده از تجهیزات ایمنی مانند ماسک ایمنی، کفش های ایمنی ضد لغزش، کلاه ایمنی و گوشی ایمنی مناسب با نوع کار با ابزار الکتریکی، خطر مجروح شدن را تقلیل می دهد.

- (A) العزل المزود (لا يلزم سلك أرضي)  
 (B) محمول فصل أمن من التعطل (بتم فصل مصدر الطاقة عن خرج المحول كهربائياً)؛  
 (C) إيقاف التشغيل تلقائياً عند تعرض الشاحن لسخونة مفرطة (بتعرض المحصر الحراري للتلف ويصبح الشاحن عدم الفائدة)؛  
 (D) قد تتسبب البطارية غير الصحيحة في وصلة الشاحن في حدوث خطر (فقط قم بشحن البطارية باستخدام الشاحن المزود)؛  
 (E) لا تتخلص من الأدوات الكهربائية والبطاريات مع النفايات المنزلية  
 (F) توفر تكنولوجيا NiMH مزيداً من الطاقة بطريقة أقل تلويثاً للبيئة؛

## توصيات الاستخدام

- لتقليم السياج على مستوى ارتفاع مُتسق
- ربط قطعة من الخيط على الارتفاع المطلوب على امتداد طول السياج؛
- قم بتقليم السياج أعلى هذا الخيط مباشرة؛
- مواعيد القطع/التقليم الموصى بها (أوروبا الغربية)
- قم بتقليم السياج ذات الأوراق المتساقطة في شهري يونيو وأكتوبر؛
- قم بتهديب السياج دائمة الخضرة في شهري أبريل وأغسطس؛
- قم بتقليم الأشجار الصنوبرية والشجيرات الأخرى سريعة النمو كل ستة أسابيع بدءاً من شهر مايو حتى شهر أكتوبر؛

## الاستخدام

- شحن البطارية (B)
- عادة ما تكون بطارية الأداة الجديدة غير مكتملة الشحن؛
- ! قم بإزالة البطارية A من الشاحن B بعد انتهاء مدة الشحن. وبهذه الطريقة تطول مدة خدمة البطارية؛
- هام:
- بعد ثلاث ساعات ستكتمل عملية الشحن. ويمكن استخدام البطارية. وبالرغم من ذلك قد يبقى الضوء الأحمر مضيقاً (قد يتطلب الضوء الأحمر أكثر من 3 ساعات لينطفئ)؛
- أثناء الشحن. قد يصبح كل من الشاحن والبطارية دافئين بحيث يتعذر لمسهما ويعتبر هذا أمراً عادياً ولا يشير إلى وجود مشكلة؛
- تأكد من نظافة وجفاف السطح الخارجي للبطارية قبل إدخالها بالشاحن؛
- لا تقم بشحن البطارية في درجة حرارة تقل عن 0 درجة مئوية وتزيد عن 40 درجة مئوية. فذلك قد يؤدي إلى حدوث تلفيات جسيمة بالبطارية والشاحن على حد سواء؛
- لا تقم بإزالة البطارية من الأداة وهي قيد التشغيل؛
- ! لا تصل البطارية الجديدة أو تلك التي لم يتم استخدامها لفترة طويلة سعته بالكامل إلا بعد 5 دورات شحن/تفريغ شحن تقريباً؛
- لا تقم بإعادة شحن البطارية بصورة متكررة بعد مرور عدة دقائق فقط من التشغيل؛ فقد يؤدي هذا إلى تقليل زمن التشغيل وكفاءة البطارية؛
- إذا كنت تتوقع عدم استخدام الأداة لفترات طويلة، فمن الأفضل فصل الشاحن عن مصدر الطاقة؛
- مفتاح الأمان للتشغيل/إيقاف التشغيل (D)
- يحول دون تشغيل الأداة عن غير قصد؛
- قم بتشغيل الأداة بالضغط أولاً على مفتاح الأمان (C). ثم سحب مفتاح التشغيل (D)؛
- أوقف تشغيل الأداة عن طريق خريف مفتاح الزناد D؛
- حرك الأداة بعيداً عن منطقة القطع قبل إيقاف تشغيلها؛
- ! بعد إيقاف تشغيل الأداة تستمر الشفرة في الحركة لبضع ثوانٍ؛
- تغيير الشفرات (E)
- ! قم بإزالة البطارية من الأداة؛
- ! ارتدي قفازات واقية؛
- أفلب الأداة؛
- اضغط على زر التحرير E؛
- قم بتحريك الغطاء الواقي F في نفس اتجاه السهم المطبوع على الغطاء وارفعه من المبيت؛
- ! توخ الحذر عند رفع الغطاء الواقي. فشفرة مقص الشجيرات حديداً قد تسقط على نحو غير متوقع؛
- ارفع الشفرة G أو H للحراج وركب الشفرة المطلوبة كما هو موضح في الشكل؛
- ضع F الغطاء الواقي للخلف وحركة انزلاقياً نحو الشفرة حتى يتنقل؛
- إمساك الأداة وتوجيهها
- ! أثناء العمل. امسك الأداة دائماً من منطقة (مناطق) المقبض رمادية اللون (V)؛
- حافظ على وضع عمل ثابت؛
- ابق يدك الأخرى بعيداً عن شفرات القطع؛
- تقليم الأسياح (A)
- قم بتقليم جوانب السياج أولاً (من أسفل إلى أعلى). ثم اقطع الجزء العلوي؛
- قم بتقليم جانب السياج بالطريقة التي جعله أقل عرضاً لبعض الشبي في الجزء العلوي؛
- استخدم منشار يدوي أو مقصات تقليم لقطع الفروع الأكثر سمكاً؛
- يمكن استخدام شفرة مقص الشجيرات H بالإضافة إلى شفرة مقص الأعشاب G في تقليم الأسياح؛

## الصيانة / الخدمة

- لم يتم تصميم هذه الأداة للاستخدام الاحترافي؛
- حافظ على نظافة الأداة والشاحن وشفرات القطع؛
- ! قم بفصل الطاقة عن مصدر الطاقة قبل عملية التنظيف
- ! قم دائماً بإزالة البطارية قبل التنظيف؛
- نظف الأداة باستخدام قطعة فماش رطبة (لا تستخدم مواد تنظيف أو مذيبات)؛
- نظف فتحات التهوية ل (E) بانتظام باستخدام فرشاة أو هواء مضغوط؛
- بعد الاستخدام. نظف دائماً شفرات القطع بعناية وقم بتشحميها قليلاً؛
- ! ارتد قفازات أثناء التعامل مع شفرات القطع أو تنظيفها؛
- قم بإجراء فحص منتظم لحالة شفرات القطع ومدى إحكام مسامير الشفرات؛
- خُقق بانتظام بحثاً عن مكونات متآكلة أو تالفة وقم بإصلاحها/استبدالها إذا استعصى الأمر؛
- شحذ شفرات القطع
- ! قم بإزالة البطارية من الأداة؛
- قم بإزالة شفرات القطع من الأداة قبل الشحذ؛
- قم بشحذ شفرات القطع باستخدام مبرد صغير وناعم وذلك في حالة تعرضها للتلغ بسبب أحد الأجسام الصلبة؛
- ومع ذلك، ننصحك بالاستعانة بأحد المتخصصين لشحذ الشفرات؛
- قم بتشحميم شفرات القطع بعد شحذها؛
- التخزين (A)
- خزن الأداة في مكان مغلق جاف ومحكم الغلق بعيداً عن متناول الأطفال؛
- قم بتكريب قضبان التخزين K على الحائط على نحو آمن باستخدام 4 براغي (غير مرفقة) مع ضبطها أفقياً؛
- استخدم أقيات الشفرات L عند تخزين الأداة؛
- قم بتشحميم شفرات القطع قبل تخزين الأداة؛
- إذا تعذر تشغيل الأداة/الشاحن على الرغم من الحذر الشديد في إجراءات التصنيع والأختبار فيجب القيام بالإصلاحات بواسطة مركز خدمة ما بعد البيع لأدوات الطلاقة التابع لشركة SKIL.
- قم بإرسال الأداة أو الشاحن مون تفكيكها بالإضافة إلى إثبات الشراء إلى البائع أو أقرب محطة خدمة (SKIL العناوين بالإضافة إلى مخطط الخدمة متاح على [www.skil.com](http://www.skil.com))؛
- في حالة حدوث تلف بالشاحن قم بإرسال كل من الشاحن والبطارية إلى البائع أو محطة خدمة SKIL؛
- اكتشاف المشاكل وإصلاحها
- توضح القائمة التالية أعراض المشاكل والأسباب المحتملة والإجراءات التصحيحية (إذا لم يعمل ذلك على التعرف على المشكلة وإصلاحها. اتصل بالبائع أو محطة الخدمة)؛
- ! قم بإيقاف تشغيل الأداة وإزالة البطارية قبل التحقيق في المشكلة؛
- ★ الأداة تعمل بشكل متقطع
- في حالة تلف السلك الداخلي -> اتصل بالبائع/محطة الخدمة؛
- في حالة تلف مفتاح التشغيل/إيقاف التشغيل -> اتصل بالبائع/محطة الخدمة؛
- ★ المحرك يعمل ولكن الشفرات متوقفة
- في حالة وجود عطل داخلي -> اتصل بالبائع/محطة الخدمة؛



د احرص على جفاف المقابض وأسطح الإمساك ونظافتهما وخلوها من الزيت والشحم؛ لا تسمح المقابض وأسطح الإمساك بالترتقة بالاستخدام والتحكم الآمن في الأداة في الحالات غير المتوقعة.

ه حسن معاملة واستخدام العدد المزودة بمركم الشحن الماركم فقط في أجهزة الشحن التي ينصح باستخدامها من طرف المنتج. يعم خطر نشوب الحرائق بأجهزة الشحن المخصصة لتوع معين من الماركم إن تم إستخدامها مع نوع آخر من الماركم.

و استخدم بالعدد الكهرتائية فقط الماركم المخصصة لذلك. قد يؤدي استخدام الماركم الأخرى إلى خطر نشوب الحرائق.

ز حافظ على إبعاد الماركم الذي لا يتم إستعماله عن مشايك الورق وقطع التقود المعدنية والمفاتيح والسمامير واللوالب أو غيرها من الأغراض المعدنية الصغيرة التي قد تقوم بتوصيل للملامسين ببعضهما البعض. قد يؤدي تقصير الدارة الكهرتائية بين ملامسى الماركم على الإحتراق أو إلى إنذلاق النار.

ح قد يتسرب السائل من الماركم عند سوء الإستعمال جنب ملامسته. انشطفه بالماء في حال ملامسته صفة. إن وصل السائل إلى العينين. فراجع الطبيب إضافة إلى ذلك. قد يؤدي سائل الماركم المتسرب إلى تهيج البشرة أو إلى الإحتراق. ج لا تستخدم حزمة بطاريات أو أداة تالفة أو معدلة. قد تُظهر البطاريات التالفة أو المعدلة سلوكيات غير متوقعة بنجم عنها حدوث حريق أو انفجار أو خطر التعرض للإصابة.

د تجنب تعريض حزمة بطاريات أو الأداة للهلب أو درجة الحرارة الزائدة التعرض للهلب أو درجة حرارة أعلى من ١٣٠ درجة مئوية قد يتسبب في حدوث انفجار.

ه اتبع كل تعليمات الشحن ولا تقم بشحن حزمة بطاريات أو الأداة خارج نطاق درجة الحرارة المحدد في التعليمات. إن الشحن على نحو غير صحيح أو عند درجات حرارة تتجاوز النطاق المحدد قد يتسبب في تلف البطارية وزيادة خطر حدوث حريق.

و الخدمة

ز اسمح بتصليح عندك الكهرتائية فقط من قبل المتخصصين فقط

ح استعمال قطع الغيار الأصلية. يؤمن ذلك المحافظة على أمان الجهاز.

د تجنب تمامًا خدمة حزم بطاريات تالفة. ينبغي إجراء أعمال الخدمة على حزم البطاريات بمعرفة الشركة المصنعة أو مزودي الخدمة المعتمدين فقط.

ه تعليمات السلامة الخاصة بمحض الأعشاب/الشجيرات اللاسلكي

#### معلومات عامة

- لا تقم باستخدام الأداة إلا في ضوء النهار أو مع توفير إضاءة صناعية مناسبة؛
- قم دائمًا بإزالة البطارية من الأداة؛
- متى قيمت بترك الأداة بدون مراقبة؛
- قبل تنظيف المواد العالقة؛
- قبل فحص الأداة أو تنظيفها أو تشغيلها؛
- بعد رؤيتك جسم غريب؛
- متى بدأت الأداة في الاهتزاز بشكل غير معتاد؛
- لا تقم بتفليم أسياخ الشجيرات وهي مبتلة؛
- ابق يدك وقميصك بعيدًا عن شفرة المقطع خاصة عند تشغيل الأداة؛
- لا تقم مطلقًا بتشغيل الأداة على فرد من أشخاص (وخاصة الأطفال) وحيوانات؛
- يُعد المستخدم هو المسؤول عن الحوادث أو المخاطر التي قد يتعرض لها أشخاص آخرون أو ممتلكاتهم؛

#### قبل الاستخدام

- قبل استخدام الأداة لأول مرة، يوصى بالحصول على المعلومات العملية؛
- تأكد دائمًا من أن قوتلية الإمداد هي نفسها المشار إليها على لوحة الاسم الخاصة بالشاحن
- خفف من وظيفة الأداة قبل كل استخدام، وفي حالة وجود عطل، فقم على الفور بإصلاحها على يد أحد المهنيين ويحظر نهائيًا فتح الأداة بنفسك؛
- قبل الاستخدام، قم بفحص شامل لمنطقة المقطع وقيم بإزالة كافة الأجسام الغريبة التي قد تعلق في شفرات المقطع (مثل الأحجار والسمامير والسياح السلكية ودمعات النباتات المعدنية)؛

#### أثناء الاستخدام

- قم بإرتداء قفازات واقية ونظارات واقية وملابس محكمة على الجسم وواقى الشعر (للمسح الطويل)؛
- قم دائمًا بإرتداء سراويل طويلة وأكمام طويلة وأحذية قوية عند تشغيل الأداة؛
- اتخذ مسافة آمان أثناء العمل (لا تحاول بلوغ نقاط بعيدة عنك خاصة عند استخدام درجات أو سلم)؛
- لا تمسك بالأداة الكهرتائية إلا بواسطة أسطح الإمساك المعزولة فقط. لأن شفرات المقطع قد تتعرض إلى التلامس مع أسلاك غير ظاهرة أو مع سلك

الطاقة الخاص بها (تلامس شفرات القطع مع سلك «متصل بالكهرباء» سيؤدي إلى «وصول التيار الكهربائي» إلى الأجزاء المعدنية المكشوفة وقد يعرض المشغل لصدمة كهربائية)؛

• احرص على بقاء كل أجزاء الجسم بعيدًا عن شفرات القطع. لا تقم بإزالة المادة المراد قطعها أو تمسك بها أثناء حركة الشفرات. وتأكد من إيقاف تشغيل المفتاح عند إخراج المواد العالقة (فقد تؤدي لحظة من عدم الانتباه أثناء تشغيل الأداة إلى التعرض لإصابة شخصية خطيرة)؛

• احرص على بقاء سلك (التمديد) بعيدًا عن منطقة القطع (أثناء التشغيل قد يكون السلك مخفيًا داخل الشجيرات وقد يتعرض لقطع عن غير قصد بواسطة الشفرات)؛

• تأكد دائمًا من الحفاظ على نظافة فتحات التهوية من الخلفات؛

• في حالة حدوث خلل كهربائي أو ميكانيكي، فقم في الحال بإيقاف تشغيل الأداة أو أفضل الشاحن عن مصدر الطاقة

#### بعد الاستخدام

• قم بفحص الأداة من المقبض عن إيقاف شفرات القطع. وعند القيام بنقل الأداة أو تخزينها، احرص دائمًا على تركيب غطاء الشفرة (فالتعامل المناسب مع الأداة سيقلل من التعرض للإصابات الشخصية المحتملة الناجمة عن شفرات القطع)؛

#### شحن/البطاريات

• يمكن استخدام هذا الشاحن بواسطة

الأطفال من سن ٨ وما فوق ذوي القدرات

البدنية أو الحسية أو العقلية المنخفضة أو

محدودي الخبرة والمعرفة في حالة وجود فرد

مسئول عن سلامتهم يقوم بالإشراف عليهم

أو قام بإرشادهم إلى كيفية التشغيل الآمن

للساحن والتأكد من استيعابهم للمخاطر

المقترنة (وإلا؛ فسيكون هناك خطر حدوث

أخطاء في التشغيل والتعرض للإصابة)

• يجب الإشراف على الأطفال (سيضمن هذا

عدم قيام الأطفال باللعب بالشاحن)

• يجب ألا يقوم الأطفال بالتنظيف أو أداء صيانة

المستخدم على شاحن البطارية بدون إشراف؛

استخدم شاحن SKIL فقط ٢١١٠٣٩٥٩١٤ وحزمة (حزم) بطاريات SKIL ٢١١٠٢٠٠٥٣٣ مع هذه الأداة

• لا تقم بشحن البطارية إلا بالشاحن الذي يرد مع الأداة

• لا تلمس نقاط التلامس الموجودة بالشاحن

• لا تقم بشحن البطارية في بيئة رطبة أو مبللة

• عند شحن البطارية، ضع الشاحن على سطح غير قابل للاشتعال وبعيدًا عن

المواد القابلة للاشتعال؛

• لا تعرض الأداة/الشاحن/البطارية للمطر

• لا تستخدم الشاحن إذا تعرض السلك أو القابس للتلوث؛ يجب استبدال السلك أو

القابس على الفور في أي من محطات خدمة SKIL للسجلة رسميًا

• لا تستخدم البطارية إذا تعرضت للتلوث؛ يجب استبدالها على الفور

• لا تقم بتفكيك الشاحن أو البطارية

• لا تحاول إعادة شحن البطاريات غير القابلة لإعادة الشحن بواسطة الشاحن

• درجة الحرارة المحيطة المسموح بها (الأداة/الشاحن/البطارية):

- أثناء الشحن ٠...٤٥°... مئوية

- أثناء التشغيل ٠...٥٠...٢٠° مئوية

- أثناء التخزين ٠...٥٠...٢٠° مئوية

شرح الرموز الموجودة على الأداة/الشاحن/البطارية

Ⓜ قم بقراءة دليل الإرشادات قبل الاستخدام

Ⓝ لا تعرض الأداة/الشاحن/البطارية للمطر

Ⓞ تحذيرًا: بعد إيقاف تشغيل الأداة تستمر الشفرة في الحركة لبضع ثوان؛

Ⓟ انتبه إلى خطورة التعرض للإصابة بسبب الخلفات الطائرة (حافظ على المارة

بعيدًا عن منطقة العمل بمسافة آمنة)؛

Ⓠ لا تستخدم الشاحن إلا في الأماكن الداخلية

## مقص الأعشاب/التشجيرات اللاسلكي

٠٧٥٠

## مقدمة

- تم تصميم هذه الأداة لتقليم الأعشاب والشجيرات والأسياخ، وهي مُعدة للاستخدام المنزلي فقط.
  - لم يتم تصميم هذه الأداة للاستخدام الاحترافي؛
  - اقرأ دليل الإرشادات هذا بعناية قبل الاستخدام، واحتفظ به كمرجع في المستقبل.
- ٢
- انتبه بشكل خاص إلى تعليمات وتحذيرات السلامة: فقد يؤدي الإخفاق في الالتزام بهذه التعليمات إلى التعرض لإصابة خطيرة؛
  - تأكد أن الغلف يحتوي على جميع الأجزاء كما هو موضح في الشكل ①.
  - في حالة تعرض الأجزاء للنفد أو التلف، يرجى الاتصال بالبالغ الذي اشتريته منه؛

## البيانات الفنية ①

## مكونات الأداة ②

- A البطارية  
B الشاحن  
C مفتاح الأمان  
D مفتاح التشغيل  
E زر تحرير الغطاء  
F غطاء وافي  
G شفرة مقص الأعشاب  
H شفرة مقص الشجيرات  
J فتحات التهوية  
K قضبان التخزين (البراغي غير مرفقة)  
L واقيات التخزين (1)  
M خطاف التخزين  
N خطاف تخزين الشفرة

## أمان

## تحذيرات السلامة العامة للأداة الكهربائية

⚠️ خذ قرا أقل تحذيرات السلامة والتعليمات والأشكال الإيضاحية والمواصفات المرفقة مع هذه الأداة الكهربائية: فقد يؤدي الإخفاق في الالتزام بكل التعليمات المدرجة أدناه إلى التعرض لصدمة كهربائية وأو حريق وأو إصابة خطيرة. احتفظ بكل التحذيرات لرجوع إليها في المستقبل يشير المصطلح «الأداة الكهربائية» في التحذيرات إلى الأداة الكهربائية الخاصة بك التي تعمل بطاقة المأخذ الرئيسي (باستخدام سلك) أو بطاقة البطارية (بدون سلك):

- ١) الأمان بمكان الشغل
- ١) حافظ على نظافة وحسن إضاءة مكان شغلك الفوضوية في مكان الشغل ومجالات العمل الغير مضائة قد تؤدي إلى حدوث الحوادث.
- ب) لا تشغل بالعدة الكهربائية في محيط معرض لخطر الانفجار والذي تتوفر فيه السوائل أو الغازات أو الأغبرة القابلة للإشتعال. العدد الكهربائي تشكل الشرر الذي قد يتطاير فيشعل الأغبرة والأبخرة.
- ت) حافظ على بقاء الأطفال وغيرهم من الأشخاص على بعد عندما تستعمل الأداة الكهربائية. قد تفقد السيطرة على الجهاز عند التلهي.
- ٢) الأمان الكهربائي
- ١) يجب أن يتلامس قابس وصل الأداة الكهربائية مع القابس. لا يجوز تغيير القابس بأي حال من الأحوال. لا تستعمل القوابس المهايئة مع العدد الكهربائي الموضوعة تاريف وقائي. تخفض القوابس التي لم يتم تغييرها والقابس الملائمة من خطر الصدمات الكهربائية.
- ب) تجنب ملامسة السطوح الموضوعة كالأنابيب وراياتورات التدفئة والمدافئ أو البرادات بواسطة جسمك. يزداد خطر الصدمات الكهربائية عندما يكون جسمك موزن.
- ت) أبعد الأداة الكهربائية عن الأمطار أو الرطوبة. يزداد خطر الصدمات الكهربائية إن تسرب الماء إلى داخل الأداة الكهربائية.

- ٣) يجب عدم إساءة استخدام الكابل. لا تسئ استعمال الكابل لحمل الأداة الكهربائية أو تعليقها أو لسحب القابس من المقبس. حافظ على إبعاد الكابل عن الحرارة والزيت والحواف الحادة أو عن أجزاء الجهاز المتحركة. تزيد الكابلات التالفة أو المتشابكة من خطر الصدمات الكهربائية.
- ج) استخدم فقط كوابل التمديد الصالحة للإستعمال الخارجي أيضا عندما تشغل بالعدة الكهربائية في الخلاء. يخفض استعمال كابل تمديد مخصص للإستعمال الخارجي من خطر الصدمات الكهربائية.
- ح) إن لم يكن بالإمكان عدم تشغيل الأداة الكهربائية في الأجواء الرطبة. فاستخدم فقط الكابلات الجوفية من التيار المتردد. إن استخدام مفتاح للوقاية من التيار المتردد يقلل خطر الصدمات الكهربائية.
- ٣) أمان الأشخاص
- ١) كن يقظا وأنتبه إلى ما تفعله وقم بالعمل بواسطة الأداة الكهربائية بتعقل. لا تستخدم عدة كهربائية عندما تكون متعب أو عندما تكون تحت تأثير المخدرات أو الكحول أو الأدوية. عدم الإبتناء للحظة واحدة عند إستخدام الأداة الكهربائية قد يؤدي إلى إصابة خطيرة.
- ب) ارتد عتاد الوقاية الخاص، وارتد دائما نظارات واقية. يجب إرتداء عتاد الوقاية الخاص. كفتاح الوقاية من الغبار وأحذية الأمان الواقية من الإنزلاق والخوذ واقية الأذنين. حسب نوع وإستعمال الأداة الكهربائية. من خطر الإصابة بجروح.
- ت) تجنب التشغيل بشكل غير مقصود. تأكد من كون الأداة الكهربائية مطفأة قبل وصلها بإمداد التيار الكهربائي و/ أو بالركم، وقبل رفعها أو حملها. إن كنت تضع إصبعك على المفتاح أثناء حمل الأداة الكهربائية أو إن وصلت الجهاز بالشبكة الكهربائية عندما يكون قيد التشغيل. فقد يؤدي ذلك إلى حدوث الحوادث.
- ث) انزع عدد الضبط أو مفتاح الربط قبل تشغيل الأداة الكهربائية. قد تؤدي الأداة أو الأوضاع المتواجدة في جزء دوار من الجهاز إلى الإصابة بجروح.
- ج) تجنب أوضاع الجسد غير الطبيعية. قف بأمان وحافظ على توازنك دائما. سيسمح لك ذلك من السيطرة على الجهاز بشكل أفضل في المواقف غير المتوقعة.
- ح) ارتد ملابس مناسبة. لا ترتدي الثياب الفضفاضة أو الخلي. حافظ على إبقاء الشعر والثياب والقفاط على بعد عن أجزاء الجهاز المتحركة. قد تتشابك الثياب الفضفاضة والخلي والشعر الطويل بالأجزاء المتحركة.
- خ) إن جاز تركيب جهاز شفط وجميع الغبار، فتأكد من أنها موصولة و بأنه يتم استخدامها بشكل سليم. قد يقلل إستخدام تجهيزات لشفط الأغبرة من المخاطر الناتجة عن الأغبرة.
- د) لا تدع اعتيادك على الاستخدام المتكرر للأدوات يسمح لك بتجاهل مبادئ سلامة الأداة: قد يتسبب الاستخدام بدون تكرار في حدوث إصابة بالغة في غضون ثواني:
- ٤) حسن معاملة واستخدام العدد الكهربائي
- ١) لا تفرط في تحميل الجهاز. استخدم لتنفيذ أشغال الأداة الكهربائية المخصصة لذلك. إنك تعمل بشكل أفضل وأكثر أمانا بواسطة الأداة الكهربائية الملائمة في مجال الأداء المذكور.
- ب) لا تستخدم الأداة الكهربائية إن كان مفتاح تشغيلها تالف. الأداة الكهربائية التي لم تعد تسمح بتشغيلها أو بإطافها خطيرة ويجب أن يتم تصليحها.
- ت) اسحب القابس من المقبس و / أو انزع المركم قبل ضبط الجهاز وقبل إستبدال التوابع أو قبل وضع الجهاز جانباً. تمنع إجراءات الاحتياط هذه تشغيل الأداة الكهربائية بشكل غير مقصود.
- ث) احتفظ بالعدد الكهربائي التي لا يتم إستخدامها بعيدا عن متال الأطفال. لا تسمح باستخدام الأداة الكهربائية لمن لا خبرة له بها أو لمن لم يقرأ تلك التعليمات. العدد الكهربائي خطيرة إن تم إستخدامها من قبل أشخاص دون خبرة.
- ج) اعن بالعدة الكهربائية بشكل جيد. تفحص عما إذا كانت أجزاء الجهاز المتحركة تعمل بشكل سليم وبأنها غير مستعصبة عن الحركة أو إن كانت هناك أجزاء مكسورة أو تالفة لدرجة تؤثر فيها على حسن أداء الأداة الكهربائية. ينبغي تصليح هذه الأجزاء التالفة قبل إعادة تشغيل الجهاز. الكثير من الحوادث مصدرها العدد الكهربائي التي تم صيانتها بشكل ردي.
- ح) حافظ على إبقاء عدد القطع نظيفة وحادة. إن عدد القطع ذات حواف القطع الحادة التي تم صيانتها بعناية تكليس بشكل أقل ويمكن توجيهها بشكل أيسر.
- خ) استخدم العدد الكهربائي والتوابع وعدد التشغيل والخ حسب هذه التعليمات تراسي أثناء ذلك شروط التشغيل والعمل المراد تنفيذ. استخدام العدد الكهربائي لغير الأشغال المخصصة لأجلها قد يؤدي إلى حدوث الحالات الخطيرة.

19

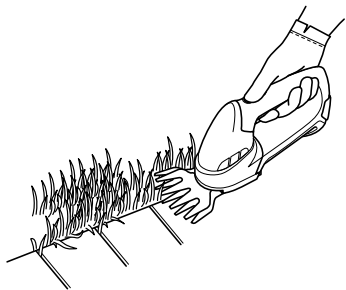

20

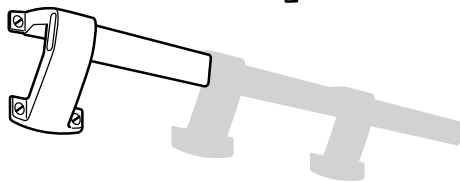
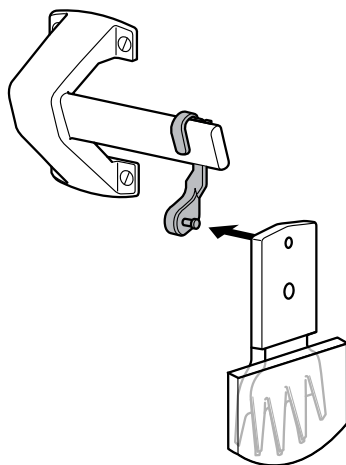
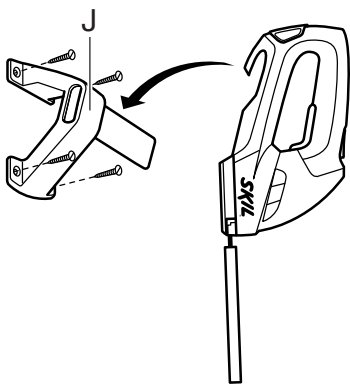

IV

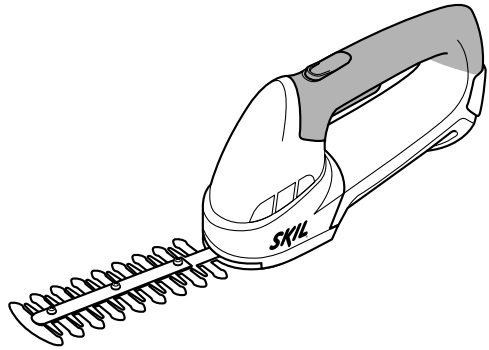

1A

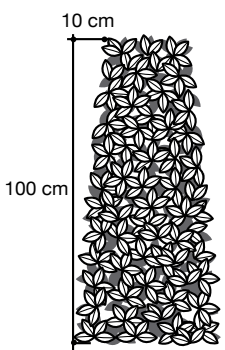
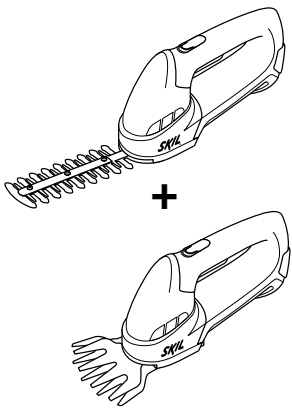
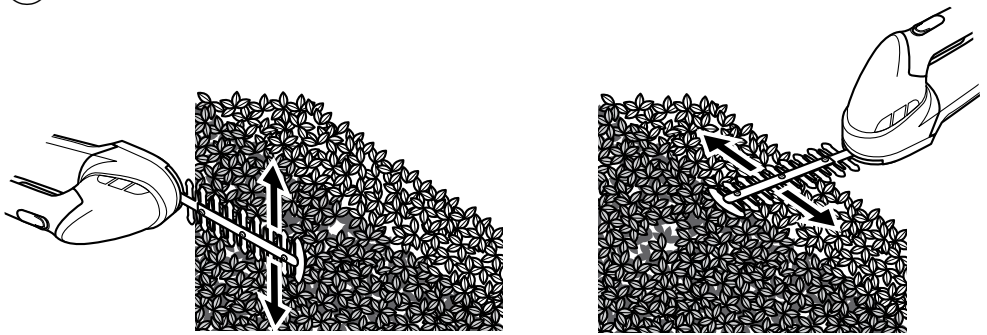

10

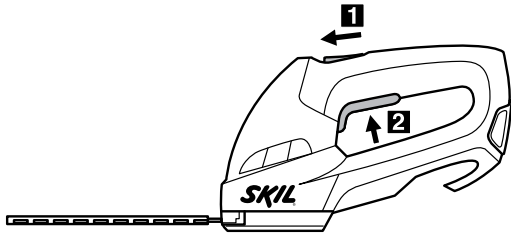

11

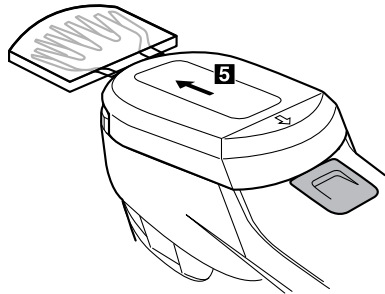
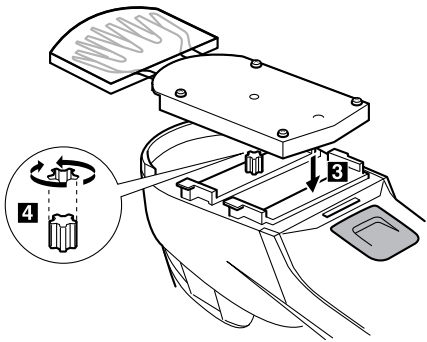
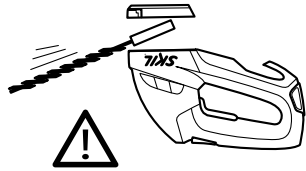
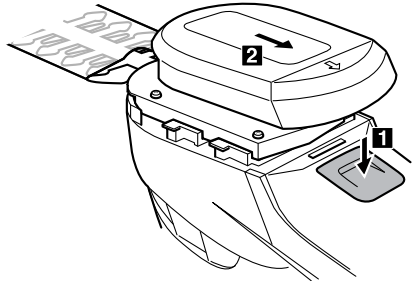
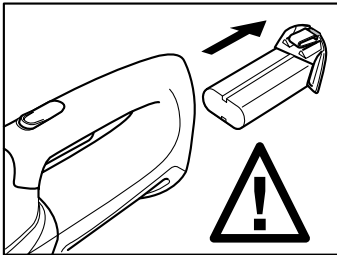

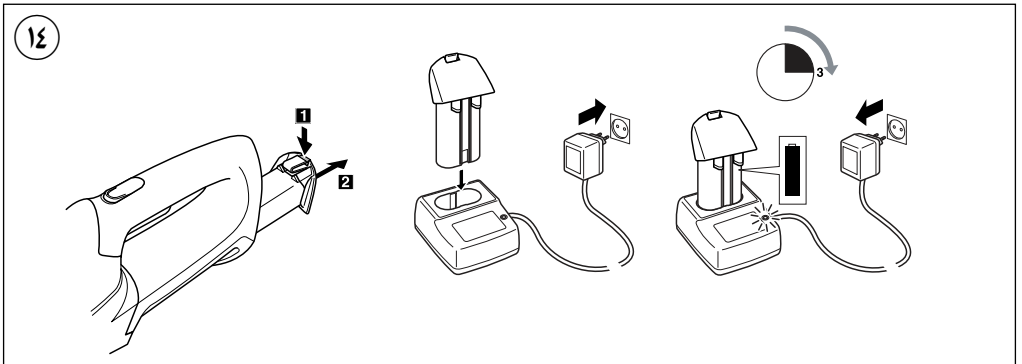
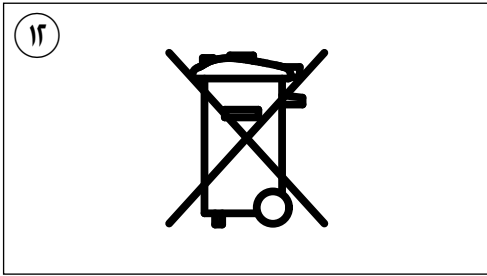
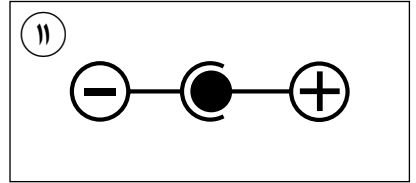
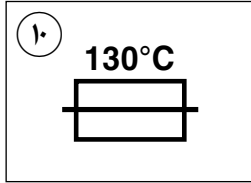
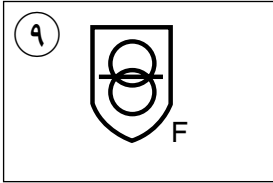
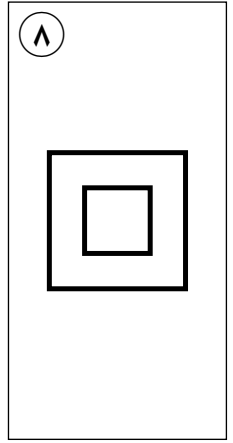
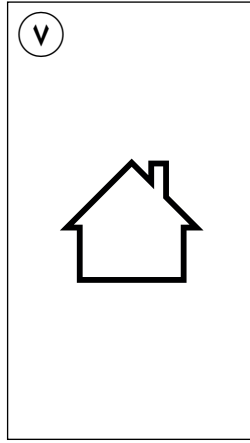
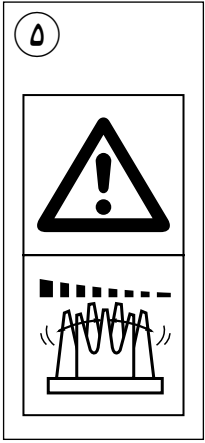

1 0750

4,8  
Volt

1,3 Ah  
NiMH

150 mm

100 mm

MAX  
8 mm

3 hrs

1,0 kg

2610395914

10  
Watt

230  
-  
240  
V~  
50-60 Hz

7,5V  
500 mA

3 hours

0,28 kg

4x

2

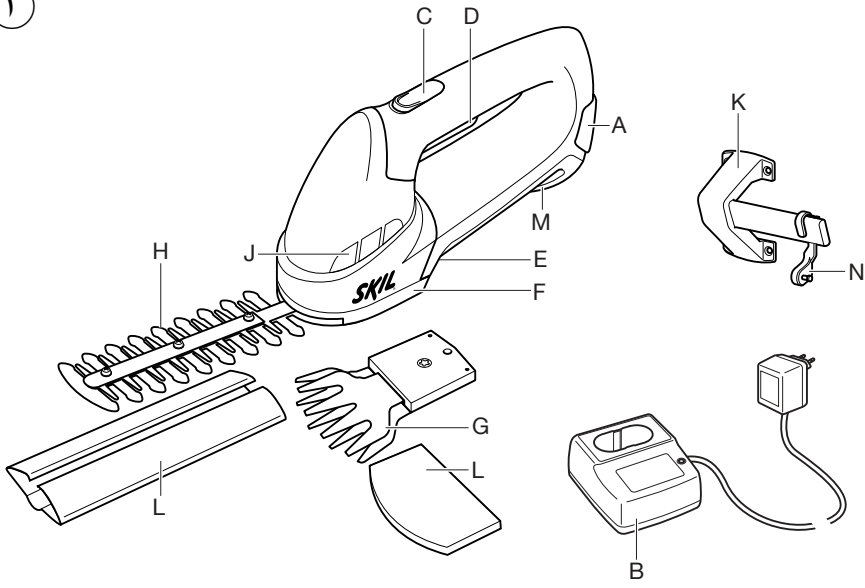

3



4



مقص الأعشاب/الشجيرات اللاسلكي  
0750

**SKIL**<sup>®</sup>

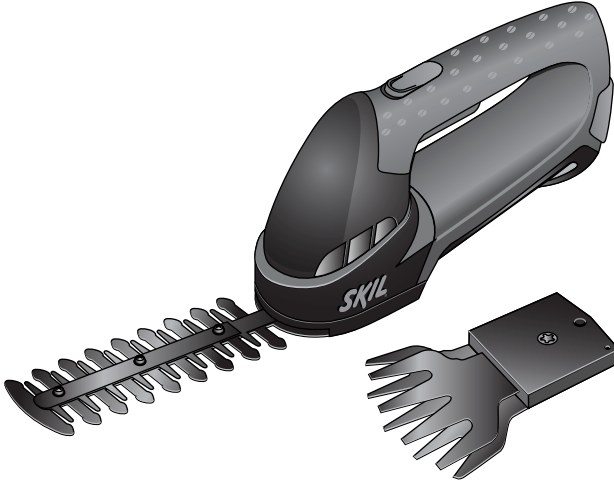

دليل الاستعمال  
راهنماي اصلي

AR

FA

