

CE

MOD. 1387



CAFFÈ NOVECENTO
Ariete

Ariete

Ariete

Via San Quirico, 300
50013 Campi Bisenzio (FI)
E-Mail: info@ariete.net
Internet: www.ariete.net

SERVIZIO CONSUMATORI
NUMEROVERDE
800-215834

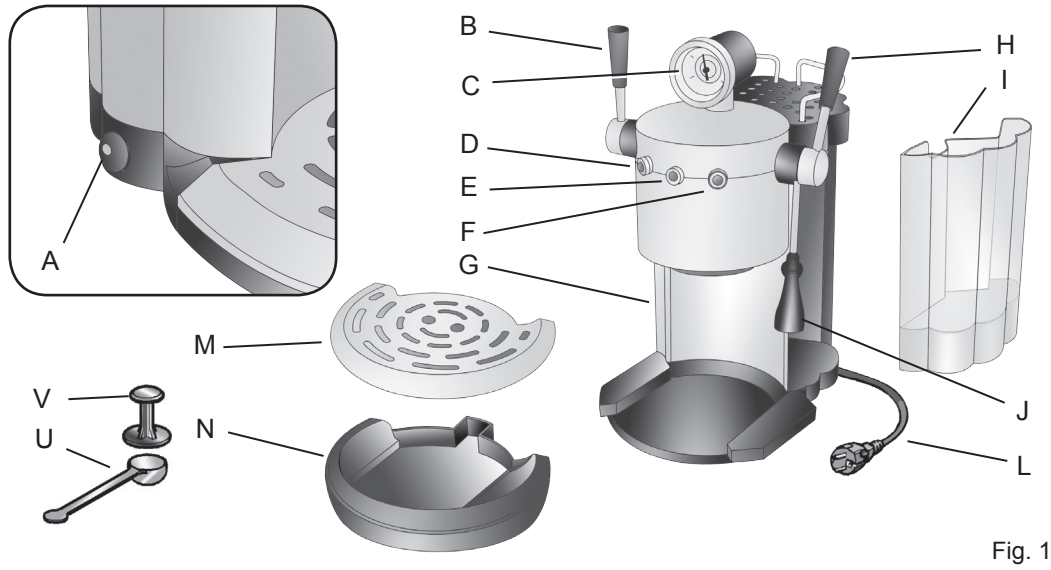

Fig. 1

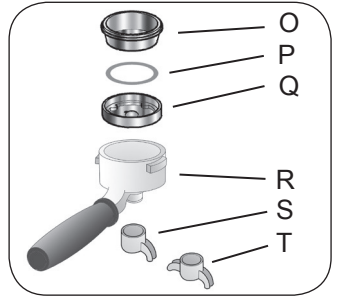

Fig. 2

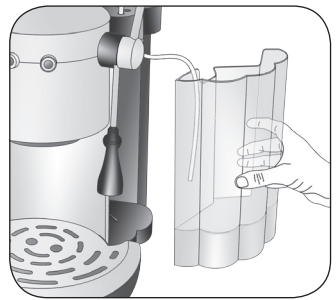

Fig. 3

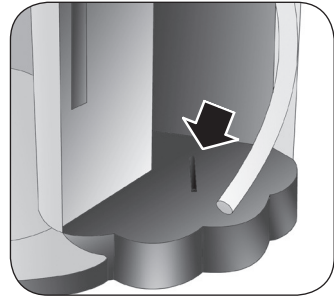

Fig. 4

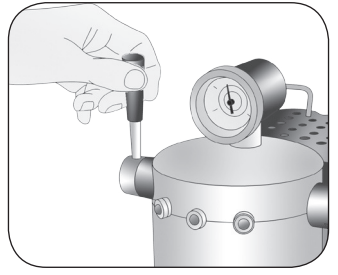

Fig. 5

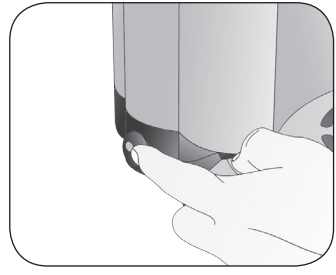

Fig. 6

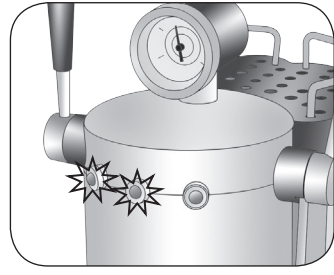

Fig. 7

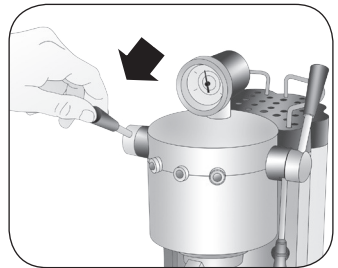

Fig. 8

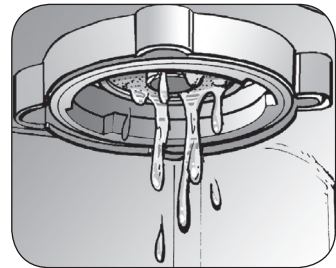

Fig. 9

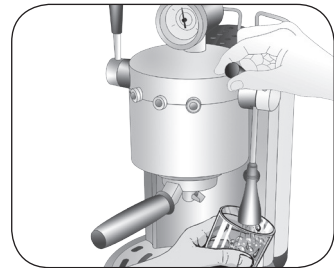

Fig. 10

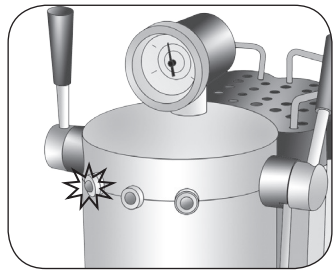

Fig. 11

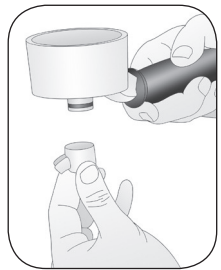

Fig. 12

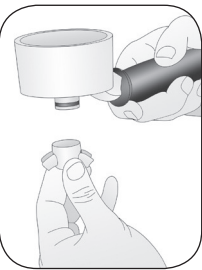

Fig. 13

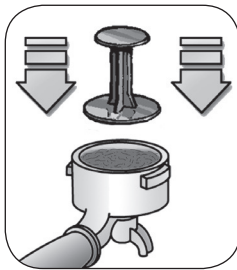

Fig. 14

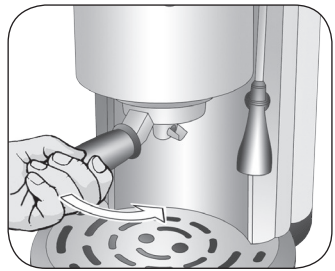

Fig. 15

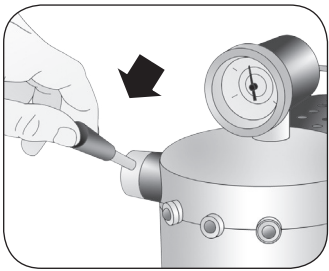

Fig. 16

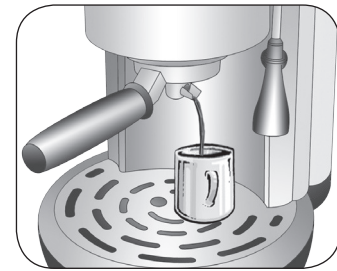

Fig. 17

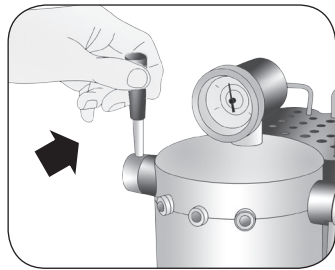

Fig. 18



Fig. 19

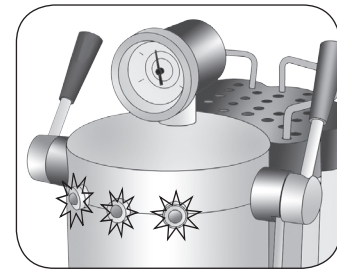

Fig. 20

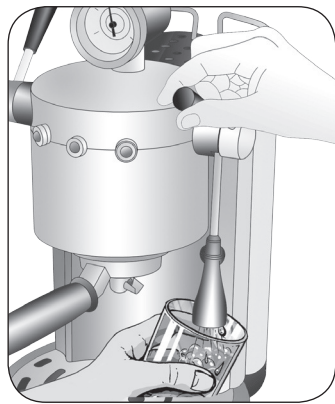

Fig. 21

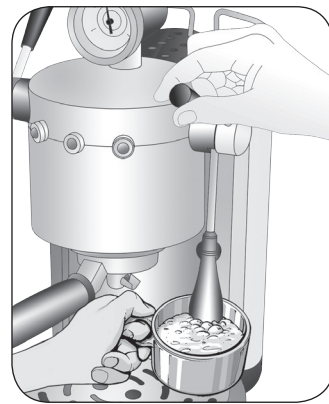

Fig. 22

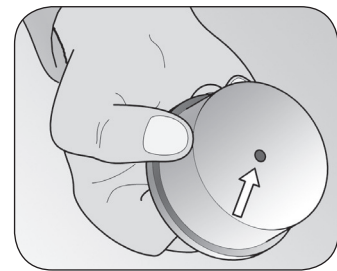

Fig. 23

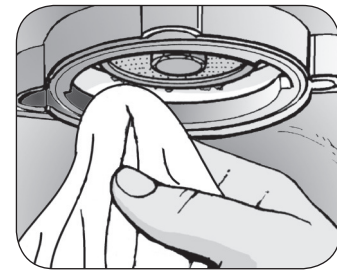

Fig. 24

A PROPOSITO DI QUESTO MANUALE

Anche se gli apparecchi sono stati realizzati in conformità con le specifiche Normative europee vigenti e sono pertanto protetti in tutte le parti potenzialmente pericolose, leggete con attenzione queste avvertenze e usate l'apparecchio solo per l'uso cui è stato destinato per evitare infortuni e danni. Tenete a portata di mano questo libretto per future consultazioni. Qualora vogliate cedere questo apparecchio ad altre persone ricordatevi di includere anche queste istruzioni. Le informazioni riportate in questo manuale sono marcate dai seguenti simboli che indicano:



Pericolo per i bambini



Avvertenza relativa a ustioni



Pericolo dovuto a elettricità



Attenzione - danni materiali



Pericolo di danni derivanti da altre cause

USO PREVISTO

Potete usare la vostra Caffè Novecento per preparare caffè e cappuccino; inoltre grazie alla possibilità di erogare acqua calda si possono preparare anche tè e infusi. Questo apparecchio è stato concepito solo per un uso privato ed è quindi da considerarsi inadeguato l'uso per scopi commerciali o industriali.

Ogni altro utilizzo della macchina non è previsto dal Costruttore che si esime da qualsiasi responsabilità per danni di ogni natura, generati da un impiego improprio della macchina stessa. L'uso improprio determina inoltre l'annullamento di ogni forma di garanzia.

RISCHI RESIDUI

Le caratteristiche costruttive dell'apparecchio, oggetto della presente pubblicazione, non consentono di proteggere l'utilizzatore dal getto diretto di vapore o acqua calda.



Attenzione!

Pericolo di ustioni - Nell'erogazione di acqua calda e di vapore, non dirigere i getti verso terzi o verso se stessi. Impugnare il tubo, esclusivamente sulla parte in plastica.



Utilizzare solo contenitori che siano realizzati in materiale "per alimenti".

AVVERTENZE IMPORTANTI

LEGGERE ATTENTAMENTE LE ISTRUZIONI PRIMA DELL'USO.

- L'apparecchio è destinato solo ad uso domestico, e non deve essere adibito ad uso commerciale o industriale.



Pericolo per i bambini

- Gli elementi dell'imballaggio non devono essere lasciati alla portata dei bambini in quanto potenziali fonti di pericolo.
- Non lasciare mai la macchina in funzione alla portata dei bambini o incapaci.
- Allorché si decida di smaltire come rifiuto questo apparecchio, si raccomanda di renderlo inoperante tagliandone il cavo di alimentazione. Si raccomanda inoltre di rendere innocue quelle parti dell'apparecchio suscettibili di costituire un pericolo, specialmente per i bambini che potrebbero servirsi dell'apparecchio per i propri giochi.
- Questo apparecchio non è adatto all'utilizzo da parte di persone (compresi i bambini) con capacità fisiche, sensoriali o mentali ridotte. Gli utenti che manchino di esperienza e conoscenza dell'apparecchio oppure ai quali non siano state date istruzioni relative all'utilizzo dell'apparecchio dovranno essere soggette alla supervisione da parte di una persona responsabile della loro sicurezza.
- E' necessario vigilare sui bambini per assicurare che non giochino con l'apparecchio.



Pericolo dovuto a elettricità

- Prima di collegare l'apparecchio alla rete di alimentazione controllare che la tensione indicata sulla targhetta posta al di sotto della macchina corrisponda a quella della rete locale.
- L'uso di prolunghe elettriche non autorizzate dal fabbricante dell'apparecchio può provocare danni e incidenti.
- Prima di procedere all'operazione di riempimento del serbatoio dell'acqua, scollegare l'apparecchio dalla presa di corrente.
- Se il cavo di alimentazione è danneggiato, esso deve essere sostituito dal costruttore o dal suo servizio Assistenza Tecnica o comunque da una persona con qualifica similare, in modo da prevenire ogni rischio.
- Non mettere mai le parti sotto tensione a contatto con l'acqua: può generarsi un cortocircuito!
- Togliere la spina dalla presa prima di ogni intervento di pulizia o di manutenzione.
- NON IMMERGERE L'APPARECCHIO IN ACQUA O ALTRI LIQUIDI.

- In caso di guasti, difetti o sospetto difetto dopo una caduta, staccare subito la spina dalla presa di corrente. Non mettere mai in funzione l'apparecchio difettoso. LE RIPARAZIONI POSSONO ESSERE EFFETTUATE ESCLUSIVAMENTE DAI CENTRI DI ASSISTENZA AUTORIZZATI. Si declina ogni responsabilità per eventuali danni provocati da interventi di riparazione eseguiti in modo non corretto.



Pericolo di danni derivanti da altre cause

- Si consiglia di conservare gli imballi originali, poiché l'assistenza gratuita non è prevista per i guasti causati da imballo non adeguato del prodotto al momento della spedizione ad un Centro di Assistenza autorizzato.
- Non sollevare l'apparecchio afferrandolo per il serbatoio dell'acqua, ma afferrarlo per il corpo.
- Scegliere un ambiente sufficientemente illuminato, pulito e con la presa di corrente facilmente accessibile.
- Evitare di immettere nel serbatoio una quantità eccessiva di acqua.
- L'apparecchio non deve essere utilizzato se è stato fatto cadere, se vi sono segni di danni visibili o se ha perdite di acqua. Tutte le riparazioni, compresa la sostituzione del cavo di alimentazione, devono essere eseguite solamente dal Centro Assistenza Autorizzato o da persona con qualifica similare, al fine di prevenire ogni rischio.
- Non usare l'apparecchio se il cavo di alimentazione si presenta danneggiato, con parti recanti bruciature, ecc...; la riparazione e la sostituzione del cavo di alimentazione devono essere effettuate da un Centro di Assistenza Autorizzato Ariete; pena il decadimento della garanzia.



Avvertenza relativa a ustioni

- Non dirigere mai il getto di vapore o acqua calda verso parti del corpo; manipolare con precauzione il tubo vapore/acqua calda: pericolo ustioni!
- Le parti metalliche esterne dell'apparecchio non devono essere toccate con l'apparecchio in funzione, in quanto potrebbero causare delle scottature.
- La mancata fuoriuscita di acqua dal portafiltro potrebbe essere dovuta ad un intasamento del filtro Thermocream®. In questo caso rimuovere e disinserire lentamente il portafiltro perché l'eventuale pressione residua potrebbe provocare spruzzi o schizzi. Procedere quindi con la pulizia come indicato nell'apposito paragrafo.



Attenzione - danni materiali

- Collocare la macchina su un piano stabile dove non possa essere rovesciata.
 - Non usare la macchina senza acqua, poiché in tale caso la pompa si brucerebbe.
 - Non riempire mai il serbatoio dell'acqua con acqua calda o bollente.
 - Non posizionare la macchina su superfici molto calde o nelle vicinanze di fiamme libere per evitare che la carrozzeria possa essere danneggiata.
 - Il cavo non deve toccare le parti calde della macchina.
 - Non utilizzare acqua gassata (addizionata di anidride carbonica).
 - Non introdurre mai nel portafiltro sostanze diverse dal caffè in polvere. Si potrebbero causare gravi danni all'apparecchio.
 - Non lasciare la macchina a temperatura ambiente inferiore a 0°C, in quanto il residuo d'acqua nella caldaia potrebbe ghiacciare e provocare dei danni.
 - Non usare l'apparecchio all'aperto.
 - Non lasciare l'apparecchio esposto ad agenti atmosferici (pioggia, sole, ecc...).
 - Dopo aver staccato la spina di alimentazione e dopo che le parti calde si saranno raffreddate, l'apparecchio dovrà essere pulito esclusivamente con un panno non abrasivo appena inumidito aggiungendo poche gocce di detersivi neutri non aggressivi (non usare mai solventi che danneggiano la plastica).
 - Non si assumono responsabilità per uso errato o per impieghi diversi da quelli previsti dal presente libretto.
 - Questo apparecchio è conforme alla direttiva 2006/95/CE.
 - Il livello massimo di rumorosità della macchina in funzione è di 86 dB(A).
- CONSERVARE SEMPRE QUESTE ISTRUZIONI.**

DESCRIZIONE DELL'APPARECCHIO

A - Interruttore di accensione	L - Cavo di alimentazione
B - Leva di comando	M - Griglia appoggiatezze
C - Termometro temperatura caldaia (°C e °F)	N - Cassetto raccogliogocce
D - Spia accensione	O - Filtro Thermocream®
E - Spia temperatura caldaia	P - Anello in silicone
F - Spia funzione vapore	Q - Disco Thermocream®
G - Corpo macchina	R - Portafiltro
H - Leva erogazione acqua/vapore	S - Beccuccio per una tazza
I - Serbatoio acqua	T - Beccuccio per due tazze
J - Dispositivo MAXI CAPPUCCINO e stilo erogatore di acqua e vapore	U - Misurino
	V - Pressino per caffè

Dati di identificazione

Nella targhetta posta sotto la base di appoggio della macchina sono riportati i seguenti dati d'identificazione della macchina:

- costruttore e marcatura CE
- modello (Mod.)
- n° di matricola (SN)
- tensione elettrica di alimentazione (V) e frequenza (Hz)
- potenza elettrica assorbita (W)
- numero verde assistenza

Nelle eventuali richieste ai centri assistenza autorizzati, indicare modello e numero di matricola.

FASI PRELIMINARI PER L'USO

Messa in funzione

Controllare che la tensione della rete domestica sia uguale a quella indicata sulla targhetta dati tecnici dell'apparecchio. Posizionare poi la macchina su una superficie piana.

Lavare il serbatoio al primo utilizzo e riempirlo con acqua naturale fresca fino al livello indicato "MAX", avendo poi cura di inserirlo bene nella sua sede (Fig. 3) seguendo l'apposita guida situata sul fondo del suo alloggiamento (Fig. 4). Assicuratevi che la leva di comando (B) sia in posizione verticale di standby (Fig. 5). Inserire la spina nella presa di corrente elettrica, che deve essere dotata di messa a terra.



Un eventuale gocciolamento di acqua dal tubetto situato all'interno del serbatoio non è da considerarsi un difetto della macchina ma segno del normale funzionamento della valvola di autoinnescio.

Prima accensione

Dopo aver riempito il serbatoio con acqua naturale fresca fino al livello indicato "MAX", mettere in funzione la macchina premendo il tasto (A). Si accenderanno la spia (D), la quale indica che la macchina è accesa e la spia (E) a segnalare che la caldaia interna inizia a riscaldarsi. Far fuoriuscire almeno una tazza di acqua dal circuito idraulico della caldaia abbassando in avanti la leva di comando (B) Fig. 8, fino a quando si vedrà fuoriuscire acqua dalla sede di aggancio del portafiltro (Fig. 9). Riportare la leva in posizione verticale di standby.



Attenzione!

In caso di prima accensione, o dopo un periodo di inutilizzo, si raccomanda di far fuoriuscire almeno una tazza di acqua dal circuito idraulico della caldaia, portando in avanti la leva di erogazione acqua/vapore (H) dopo aver disposto un recipiente sotto lo stilo del dispositivo MAXI CAPPUCCINO (J) Fig. 10. Riportare la leva di erogazione indietro per interrompere l'erogazione di acqua.

Si noterà che la spia (E) da accesa, si spegnerà, indicando che la caldaia è giunta alla giusta temperatura per preparare il caffè. La macchina è pronta per fare il caffè.

COME FARE IL CAFFÈ

Inserite nel portafiltro il disco Thermocream® (Q), l'anello in silicone (P) e il filtro Thermocream® (O) nell'ordine indicato (Fig. 2). Per una tazza di caffè utilizzare il beccuccio singolo (S) Fig. 12, per due tazze invece montare il beccuccio doppio (T) Fig. 13. Dosare il caffè nel filtro e pressare leggermente con l'apposito pressino: versare due misurini per due caffè ed un misurino per un caffè. Innestare il portafiltro nell'apposita sede.



Serrarlo bene ruotandolo da sinistra verso destra, assicurandosi di averlo ben agganciato alla flangia (Fig. 15).



Attenzione!

Se viene inserita una quantità eccessiva di polvere di caffè all'interno del filtro, la rotazione del portafiltro può risultare difficoltosa e/o durante l'erogazione del caffè si possono avere perdite dal portafiltro.

È consigliabile lasciar riscaldare il portafiltro tenendolo inserito nella sua sede per qualche minuto prima di fare un caffè in modo da avere anche il primo caffè ben caldo. Questo non sarà necessario per i successivi caffè.

Per avviare l'erogazione portare in avanti la leva di comando (B) Fig. 16. Per interrompere l'erogazione alzare la leva di comando (B) riportandola in posizione verticale di standby (Fig. 18). La dose massima per un caffè è di 50 ml.



Attenzione!

Come nelle macchine da caffè professionali, non togliere il portafiltro quando la leva di comando (B) è nella posizione di erogazione caffè; pericolo di ustioni!

Dopo aver fatto il caffè, allentare gradualmente il portafiltro ruotandolo in senso orario, per far diminuire la pressione al suo interno. Quando la macchina è in posizione di standby con la leva di comando in verticale (Fig. 11), la spia (E) si accenderà e spegnerà periodicamente, mostrando l'intervento del termostato della caldaia, che serve a mantenere ottimale la temperatura dell'acqua. È opportuno, sia per il primo caffè che per i successivi, avviare l'erogazione del caffè solo quando tale spia è spenta.

Riempimento del serbatoio d'acqua durante l'uso

Non è necessaria alcuna operazione particolare quando si esaurisce l'acqua nel serbatoio, perché la macchina possiede una speciale valvola di autoinnescio. Basterà spegnere la macchina e dopo aver disinserito la spina dalla presa della corrente, estrarre il serbatoio.



Attenzione!

Nel rimuovere il serbatoio fare attenzione a non toccare il perno in metallo della leva vapore (H), pericolo di ustioni!

Riempilo nuovamente con acqua naturale fresca fino al livello indicato "MAX" e posizionarlo nell'apposita sede assicurandosi di averlo ben inserito.

COME FARE IL CAPPUCCINO

Per preparare un cappuccino o riscaldare qualsiasi altra bevanda, spostare indietro la leva di comando (B) in modo da inserire la funzione vapore Fig. 19. Si accenderanno la spia (F) ad indicare che è stata inserita la funzione vapore e la spia (E) perché l'acqua nella caldaia inizia a scaldarsi. Quando la spia (E) si spegne, la macchina è giunta alla giusta temperatura per erogare vapore.



Attenzione!

Se nella fase di attesa vapore si dovessero verificare piccoli sbuffi di vapore dal portafiltro, il fenomeno è da ritenersi assolutamente normale.

A questo punto portare in avanti la leva di erogazione vapore (H), avendo l'accortezza di posizionare prima un bicchiere sotto il dispositivo MAXI CAPPUCCINO (J) Fig. 21: inizialmente uscirà un po' d'acqua e subito dopo un forte getto di vapore. Interrompere l'erogazione del vapore riportando la leva di erogazione vapore (H) indietro e porre sotto il dispositivo MAXI CAPPUCCINO il bricco del latte da montare. Immergere a fondo lo stilo nel latte e riaprire il flusso del vapore abbassando gradualmente la leva di erogazione (H) Fig. 22. In pochi attimi vedrete salire una schiuma densa e cremosa. Rialzare la leva di erogazione vapore quando avrete ottenuto il risultato voluto.

Durante queste operazioni si potrà notare che la spia (E) si accende e si spegne periodicamente, indicando gli interventi del termostato che mantiene la giusta temperatura della caldaia per l'erogazione del vapore.



È opportuno avviare l'erogazione del vapore solo quando questa spia è spenta. Dopo ogni utilizzo erogare il vapore per alcuni secondi per liberare il foro da eventuali residui di latte.

Terminata la preparazione del cappuccino disinserire la funzione vapore riportando la leva di comando (B) in posizione verticale di standby.

RIUTILIZZO PER CAFFÈ

Terminata la preparazione del cappuccino, disinserire la funzione vapore riportando la leva di comando in posizione verticale di standby. La spia (F) si spegnerà.



Attenzione!

Nella caldaia è rimasto il vapore! Anche se avete disinserito la funzione vapore, non abbassare la leva di erogazione acqua/vapore (H): pericolo di ustioni causate da schizzi di acqua calda e vapore che possono fuoriuscire dal dispositivo Maxi Cappuccino.

La temperatura dell'acqua in caldaia è ancora alta e il gusto del caffè potrebbe risultarne compromesso. Per erogare un caffè subito dopo aver fatto un cappuccino sarà quindi necessario attendere che la temperatura in caldaia torni ad essere quella ottimale per la preparazione del caffè. Attendere che si accenda e che si riaccenda la spia (E).

Per accelerare il processo di raffreddamento della caldaia basterà posizionare un bicchiere sotto al dispositivo Maxi Cappuccino (J) e con la leva di comando in posizione verticale di standby, abbassare la leva di erogazione acqua/vapore (H) per far uscire acqua calda dallo stilo erogatore, provocando così l'abbassamento della temperatura in caldaia.



Attenzione!

Non toccare l'acqua calda in uscita dal beccuccio; pericolo di ustioni.

Dopo qualche secondo infatti la spia (E) si accenderà ad indicare l'intervento del termostato della caldaia. Non appena la spia (E) si spegnerà di nuovo la macchina sarà pronta per preparare il caffè.



Attenzione!

Durante l'erogazione si possono verificare dei piccoli sbuffi di vapore dal portafiltra. Il fenomeno è da ritenersi assolutamente normale.

COME FARE TÈ O INFUSI

Quando la macchina si trova in posizione di pronto caffè cioè con la spia (E) spenta e con la leva di comando in posizione verticale di standby (Fig. 11), posizionare una tazza sotto lo stilo erogatore (J) ed abbassare gradualmente la leva di erogazione acqua/vapore (H). Così facendo dallo stilo erogatore uscirà acqua calda. La dose massima per due tazze è di 200 ml.

CONSIGLI UTILI PER PREPARARE UN BUON ESPRESSO ALL'ITALIANA

Il caffè macinato nel portafiltra dovrà essere pressato leggermente. Un caffè più forte o meno forte dipende dal grado di macinatura del caffè, dalla quantità di esso immessa nel portafiltra, e dalla pressatura. Pochi secondi sono il tempo sufficiente perché il caffè scenda nelle tazzine. Se il tempo di erogazione è superiore significa che la macinatura è troppo fine o che la polvere immessa nel portafiltra è stata pressata eccessivamente.

PULIZIA DELL'APPARECCHIO



Attenzione!

Tutte le operazioni di pulizia sotto indicate devono essere effettuate a macchina spenta e con la spina elettrica scollegata dalla presa di corrente.



Attenzione!

Una manutenzione ed una pulizia regolari preservano e mantengono efficiente la macchina per un periodo maggiore. Non lavare mai i componenti della macchina in lavastoviglie. Non utilizzare getti di acqua diretta.



Attenzione!

Ogni intervento va eseguito a macchina fredda.

Pulizia del filtro contenente il macinato

Verificare che i forellini interni non si otturino e nel caso ripulirli con uno spazzolino. Verificare che il foro sottostante non si otturi e nel caso ripulirlo con uno spillo (Fig. 23). Far erogare acqua bollente dal portafiltra con il filtro inserito senza la polvere, per sciogliere o rimuovere eventuali residui di caffè o impurità. Si consiglia di pulire accuratamente il filtro (O) ogni circa 3 mesi, utilizzando le pastiglie detergenti COFFEE CLEAN di Ariete reperibili presso i punti vendita ed i Centri Assistenza Autorizzati seguendo le istruzioni contenute nella confezione oppure, in alternativa, utilizzando una pastiglia di detersivo semplice (senza aggiunta di brillantante o altri additivi chimici) per lavastoviglie nel seguente modo:

- Inserire una pastiglia di detersivo da lavastoviglie nel filtro (senza caffè) quando la macchina è ben calda (dopo almeno 5 minuti di riscaldamento).
- Agganciare il portafiltra alla macchina e mettere un recipiente sotto il portafiltra.
- Portare in avanti la leva di comando (B) per avviare l'erogazione dell'acqua ed erogare acqua per 15-20 secondi.
- Interrompere l'erogazione e lasciare agire la pastiglia per almeno 15 minuti mantenendo il portafiltra inserito sulla macchina.
- Ripetere l'operazione di erogazione dell'acqua facendo funzionare la pompa per circa 15-20 secondi e poi lasciando riposare per altri 15-20 secondi fino ad esaurire due serbatoi di acqua.
- Rimuovere il portafiltra dalla macchina, estrarre il filtro e sciacquarlo bene sotto l'acqua corrente del rubinetto.
- Spegnerla macchina, scollegare il cavo di alimentazione dalla presa di corrente e pulire con una spugnetta la sede di aggancio del portafiltra per rimuovere eventuali residui di detersivo dalla doccia.
- Riaccendere la macchina, agganciare nuovamente il portafiltra ed erogare ancora almeno 2 tazze di acqua per comple-

tare il risciacquo.

Se la macchina da caffè viene utilizzata quotidianamente si consiglia di effettuare l'operazione di pulizia almeno ogni tre mesi.

Pulizia della sede del portafiltro

Con l'uso si può verificare nella sede di aggancio del portafiltro una sedimentazione di fondi di caffè, che possono essere rimossi con uno stuzzicadenti, con una spugnetta (Fig. 24), oppure lasciando scorrere acqua senza portafiltro inserito (Fig. 9).

Pulizia del dispositivo MAXI CAPPUCCINO



Attenzione!

Eseguire l'operazione quando il tubo cromato è freddo per evitare scottature.

Svitare il dispositivo (J) dal tubetto, e lavarlo con acqua corrente. Il tubetto può essere pulito con un panno non abrasivo. Riavvitare il cappuccinatore fino alla fine della corsa. Se necessario ripulire con uno spillo il forellino di uscita del vapore. Dopo ogni utilizzo erogare il vapore per alcuni secondi per liberare il foro da eventuali residui.

Pulizia del serbatoio

Si consiglia di pulire periodicamente l'interno del serbatoio con una spugna o un panno umido.

Pulizia della griglia e della vasca raccogliogocce



Ricordarsi di svuotare di tanto in tanto la vaschetta raccogliogocce (N).

Togliere la griglia (M) e lavarla sotto l'acqua corrente; sfilare la vasca raccogliogocce (N) dalla macchina, svuotarla e lavarla sotto l'acqua corrente.

Pulizia del corpo macchina



Attenzione!

Pulire le parti fisse della macchina usando un panno umido non abrasivo per non danneggiare la carrozzeria.

DECALCIFICAZIONE

Una buona manutenzione ed una regolare pulizia preservano e mantengono efficiente la macchina per un periodo maggiore limitando notevolmente i rischi di formazione di depositi calcarei nell'apparecchio. Se nonostante ciò, dopo qualche tempo, la funzione dell'apparecchio dovesse essere compromessa, in seguito all'uso frequente di acqua dura e molto calcarea, si può procedere alla decalcificazione della macchina per eliminare il malfunzionamento. Utilizzate per questo scopo esclusivamente il prodotto decalcificante dell'Ariete a base di acido citrico (NOCAL). Questo prodotto si può reperire facilmente nei centri di assistenza tecnica Ariete. Ariete non si assume alcuna responsabilità per danni ai componenti interni della macchina da caffè arrecati dall'uso di prodotti non conformi a causa della presenza di additivi chimici. In caso di necessità di una decalcificazione, osservate le indicazioni sul foglio di istruzioni del prodotto decalcificante.

MESSA FUORI SERVIZIO

In caso di messa fuori servizio della macchina occorre sconnetterla elettricamente, svuotare il serbatoio dell'acqua e la vaschetta raccogliogocce e ripulirla (vedi paragrafo "Pulizia dell'apparecchio").

In caso di rottamazione si dovrà provvedere alla separazione dei vari materiali utilizzati nella costruzione della macchina e provvedere al loro smaltimento in base alla loro composizione e alle disposizioni di legge vigenti nel Paese di utilizzo.

GUIDA ALLA SOLUZIONE DI ALCUNI PROBLEMI



In caso di anomalie di funzionamento, spegnere immediatamente la macchina, e sfilare la spina dalla presa elettrica.

PROBLEMI	CAUSE	RIMEDI
La macchina non eroga acqua bollente per infusi.	Probabilmente è entrata aria nel circuito e ciò ha disinnescato la pompa.	Verificare che il serbatoio sia ben inserito ed il livello non sia sceso sotto il minimo indicato dall'apposito riferimento riportato sullo stesso. Ripetere le operazioni descritte nel paragrafo "Fasi preliminari per l'uso".
	Foro di uscita vapore dello stilo erogatore ostruito.	Stasare con uno spillo eventuali incrostazioni formatosi nel foro dello stilo erogatore.
La macchina non eroga vapore.	C'è poca acqua e la pompa non aspira.	Controllare che il livello dell'acqua nel serbatoio sia regolare e in caso riempire con acqua naturale fresca.
	Foro di uscita vapore dello stilo erogatore ostruito.	Stasare con uno spillo eventuali incrostazioni formatosi nel foro dello stilo erogatore.
Fuoriuscita di caffè dai bordi del portafiltro.	Probabilmente nel portafiltro è stata immessa una quantità eccessiva di caffè macinato che ha impedito di stringere a fondo il portafiltro nella sua sede.	Togliere il portafiltro e ripulire la sede di aggancio con una spugnetta (Fig. 24). Ripetere l'operazione, immettendo nel filtro la giusta quantità di caffè.
	Sulla guarnizione della sede di aggancio del portafiltro sono rimasti residui di caffè macinato.	Provvedere a ripulire la guarnizione con uno stuzzicadenti con una spugnetta (Fig. 24).
	Il filtro (O) contenente macinato ha il foro di uscita ostruito.	Ripulire con uno spazzolino o uno spillo il foro del filtro. Detergere il filtro utilizzando le pastiglie COFFEE CLEAN di Ariete seguendo le istruzioni riportate nella confezione.
L'erogazione del caffè non avviene o avviene troppo lentamente.	Il disco forato presente nella sede di aggancio del portafiltro ha i fori ostruiti.	Azionare la macchina senza portafiltro facendo defluire l'acqua. Se l'acqua continua a non uscire uniformemente da tutti i fori, eseguire la pulizia anticalcare utilizzando il prodotto Ariete NÓCAL reperibile nei centri di assistenza Ariete seguendo le istruzioni riportate nella confezione.
	Il filtro (O) contenente macinato ha il foro di uscita ostruito.	Ripulire con uno spazzolino o uno spillo il foro del filtro. Detergere il filtro utilizzando le pastiglie COFFEE CLEAN di Ariete seguendo le istruzioni riportate nella confezione.
	Miscela di caffè macinata troppo fine.	Provare ad utilizzare miscele di caffè a grana più grossa.
	Miscela di caffè troppo pressata.	Pressare il caffè nel filtro con minor pressione.
	Il serbatoio non è ben inserito.	Inserire bene il serbatoio spingendolo a fondo.
	C'è poca acqua e la pompa non aspira.	Controllare che il livello dell'acqua nel serbatoio sia regolare e in caso riempire con acqua naturale fresca.
Il caffè è troppo acquoso e freddo.	La miscela è stata macinata troppo grossa.	Per ottenere un caffè più concentrato e più caldo, si deve usare una miscela più finemente macinata. In ogni caso questo problema si elimina grazie al Sistema Thermocream®, che assicura sempre un caffè bollente ed una ricca crema, anche con caffè macinato grosso.

WITH REGARD TO THIS MANUAL

Even if the appliances are made in conformity with the European regulatory specifications in force and therefore all potentially hazardous parts are protected. Carefully read these warnings and use the appliance only for the use it is designed for in order to prevent accidents and damage. Keep this manual close by for future consultation. If you should decide to give this manual to other people, remember to also include these instructions.

The information provided in this manual is marked with the following symbols indicating:



Danger for children



Warning of burns



Danger due to electricity



Warning – material damage



Danger of damage originating from other causes

INTENDED USE

You may use your Caffè Novецento to prepare coffee and cappuccino, and thanks to the possibility of dispensing hot water, you can also prepare tea and tisanes. This appliance is designed only for private use, and is therefore to be considered unsuitable for commercial or industrial purposes.

No other use of the machine is contemplated by the manufacturer, which is exempt from any liability for all types of damages caused by improper use of the machine. Improper use also results in any form of warranty being forfeited.

RESIDUAL RISKS

The construction characteristics of the appliance this publication refers to do not allow the user to be protected from a direct jet of steam or hot water.



Warning!

Danger of burns – When dispensing hot water and steam, do not direct the jets towards others or yourself. Hold only the plastic part of the tube.



Use only containers made of material “for foods”.

IMPORTANT INFORMATION

READ THE INSTRUCTIONS CAREFULLY BEFORE USE.

- This appliance is designed only for private use, and is therefore to be considered unsuitable for commercial or industrial purposes.



Danger for children

- Do not leave the packing components near children because they are potentially dangerous.
- Never leave the machine in operation within the reach of children or the disabled.
- In the event that this appliance is to be disposed of, it is recommended that the power chord be cut. It is also recommended that all potentially dangerous components are rendered harmless to prevent children from hurting themselves when playing with the apparatus.
- This appliance is not suitable for use by people (children included) with physical, sensorial or mental disabilities. Users lacking experience and knowledge of the appliance, or those who have not been given the user's instructions, must be supervised by a person responsible for their safety.
- Children must be supervised at all times to ensure they do not play with the appliance.



Danger due to electricity

- Before connecting the appliance to the power supply, make sure that the voltage indicated on the plate on the bottom of the machine corresponds to the local mains voltage.
- The use of extension leads, which have not been authorised by the appliance manufacturer, may cause damage and accidents.
- Before filling the tank with water, remember to always disconnect the appliance at the socket.
- If the electric cable is damaged it must be replaced by the manufacturer or its Technical Assistance Service, or in any case by a person with similar qualifications.
- Never let the live parts come into contact with water: this may cause a short circuit!
- Unplug before any cleaning or maintenance operations.
- DO NOT IMMERSE THE APPLIANCE IN WATER OR OTHER LIQUIDS.

- Unplug the appliance from the electricity supply immediately in the case of faults, defects or suspected defects after dropping. Never operate the appliance if defective. REPAIRS MAY ONLY BE CARRIED OUT BY AUTHORIZED ASSISTANCE SERVICE CENTRES. The manufacturer disclaims all responsibility for any damage caused by incorrect repair work.



Danger of damage originating from other causes

- We suggest you keep the original box, as our free-of-charge service does not cover transportation damage due to inadequate packaging of the product when sent to an Authorised Service Centre.
- Do not lift the appliance by grasping its water tank, but only by grasping its body.
- Choose a sufficiently well lit and clean environment, with an easily accessible electric socket.
- Avoid putting excessive quantities of water into the tank.
- The appliance is not to be used if it has been dropped, if there are visible sign of damage or if it is leaking. To prevent any accident, all repairs, including the replacement of the power cord, must be carried out by an Authorised Service Centre or, in any case, by qualified personnel.
- Do not use the appliance if the power cord appears to be damaged, with parts showing burns, etc.; an authorised Ariete service centre must repair and replace the power cable, under penalty of the warranty being forfeited.



Warning of burns

- Never direct the steam or hot water jet towards parts of the body; handle the steam/hot water spout with care: risk of scalding!
- The appliance's external metallic parts must not be touched when the machine is functioning as it could cause burns.
- If water does not come out of the filter holder, it may be because the Thermocream® filter is clogged. In this case slowly remove and disconnect the filter holder because any remaining pressure could cause splashes or squirts. Then clean as explained in the relevant paragraph.



Warning – material damage

- Place the machine on a stable surface where it cannot be knocked over.
- Never use the machine without water because the pump will burn out.
- Never fill the water tank with hot or boiling water.
- Do not place the machine on very hot surfaces or near open flames in order to prevent damage to the body.
- The cable must not touch any hot parts of the machine.
- Do not use sparkling water (with added carbon dioxide).
- Never put substances other than ground coffee into the filter holder. They could cause serious damage to the appliance.
- Do not leave the machine at a room temperature below 0°C because the water remaining in the boiler could freeze and cause damage.
- Never use the appliance outdoors.
- Do not expose the appliance to atmospheric agents (rain, sun ...).
- Before cleaning the appliance always unplug it and allow it cool down. Clean only with a non-abrasive cloth that has been slightly dampened with water, adding a few drops of mild, non-aggressive detergent (never use solvents that damage plastic).
- We decline any responsibility resulting from misuse or any use other than those covered in this booklet.
- This product complies with the 2006/95/CE Directive.
- The maximum operating noise level for this appliance is 86 dB(A).
- **KEEP THESE INSTRUCTIONS IN A SAFE PLACE**

DESCRIPTION OF THE APPLIANCE

- A - On/off button
- B - Control lever
- C - Boiler temperature thermometer (°C and °F)
- D - On indicator lamp
- E - Boiler temperature control lamp
- F - Steam function indicator lamp
- G - Machine body
- H - Water/steam dispensing lever
- I - Water tank
- J - Maxi Cappuccino attachment and wand for water and steam supply

- L - Power cord
- M - Cup-resting grill
- N - Drip tray
- O - Thermocream® Filter
- P - Silicone ring
- Q - Thermocream® Disc
- R - Filter holder
- S - Spout for one cup
- T - Spout for two cups
- U - Coffee measure
- V - Coffee presser

Identification data

The following machine identification data are shown on the plate found underneath the machine's standing base:

- manufacturer and CE mark
- model (Mod.)
- serial number (SN)
- electrical supply voltage (V) and frequency (Hz)
- absorbed electric power (W)
- assistance toll-free number

Always give the model and serial number to the Authorised Service Centres when requesting assistance.

PRELIMINARY PHASES FOR USE

Starting the appliance

Check that the voltage of the domestic network is the same as that indicated on the technical information plate of the appliance. Place the appliance on a flat surface.

Wash the tank the first time it is used and fill it with cool tap water up to the level marked "MAX", then be careful to put it back into its seat securely (Fig. 3) following the relevant guide on the bottom of its housing (Fig. 4). Make sure that the control lever (B) is in the vertical standby position (Fig. 5). Insert the plug into the socket, which must be earthed.



If water drips out of the pipe inside the tank, this does not mean the machine is faulty but it is a sign that the priming valve is working normally.

Starting the first time

After having filled the tank up to the "MAX" level with cool tap water, start the machine by pressing the button (A). The indicator lamp (D) will turn on, indicating that the machine is on, as well as indicator lamp (E), indicating that the internal boiler is starting to heat up. Make at least one cup of water come out of the hydraulic circuit of the boiler by pulling the control lever (B) forward and down, Fig. 8, until you see water come out of the filter holder coupling seat (Fig. 9). Put the lever back in the vertical standby position.



Warning!

Remove at least one cup of water from the boiler hydraulic circuit whenever the appliance is turned on the first time or after it has not been used for a period of time, by pulling the water/steam dispensing lever (H) forward after placing a container under the Maxi Cappuccino device wand (J) Fig. 10. Push the dispensing lever back to stop water dispensing.

You will notice that the indicator lamp (E) will turn off, indicating that the boiler has reached the right temperature for preparing the beverage.

HOW TO MAKE COFFEE

Put the Thermocream® Disc (Q), the silicone ring (P) and the Thermocream® Filter (O) into the filter holder in the order indicated (Fig. 2). Use the single spout (S) Fig. 12 for one cup of coffee, and for two cups put the double spout (T) Fig. 13 on the machine. Measure out the coffee in the filter and lightly press with the specially provided presser: two measures for two cups and one measure for one cup. Insert the filter holder into its seat.



Tighten the filter holder while making sure you have hooked it properly onto the flange (Fig. 15).



Warning!

If too much ground coffee is put inside the filter, turning the filter holder may prove difficult and/or you may get leaks from the filter holder when the coffee is being dispensed.

It is advisable to let the filter holder heat up a few minutes in its seat before making a cup of coffee so that the first cup is piping hot, too. This will not be necessary for the cups of coffee that follow.

To start dispensing, pull the control lever (B) forward Fig. 16. To stop dispensing, raise the control lever (B) to put it back in the vertical standby position (Fig. 18). The maximum serving of coffee is 50 ml.



Warning!

Like in professional coffee machines, do not remove the filter holder when the control lever (B) is in the coffee dispensing position; danger of burns!

After the coffee is made, gradually loosen the filter holder by turning it clockwise so as to decrease pressure inside of it. When the machine is in the standby position with the control lever in the vertical position (Fig. 11), the lamp (E) will turn on and off periodically. This shows that the boiler thermostat is tripping, which serves to keep the water temperature optimum. It is a good idea to start dispensing the coffee only when this indicator lamp is off, and this is true for both the first cup and those that follow.

Filling the water tank during use

No special operation is necessary when the water in the tank runs out as the machine is equipped with a special self-priming device. All you have to do is switch off the machine and after unplugging it from the socket-outlet, remove the tank.



Warning!

When removing the tank, be careful not to touch the metal pin of the steam lever (H). Danger of burns!

Fill it again with cool tap water up to the "MAX" level and place it in the relevant seat, making sure it is fitted securely.

HOW TO MAKE CAPPUCCINO

To prepare a cappuccino or heat any other beverage, move the control lever (B) back to activate the steam function Fig. 19. The lamp (F) will turn on to show that the steam function is activated and the lamp (E) will turn on because the water in the boiler has started to heat. The machine has reached the right temperature for dispensing steam when the lamp (E) turns off.



Warning!

When warming up, your appliance may release small puffs of steam from the filter holder; this is perfectly normal.

Now pull the steam dispensing lever (H) forward, after making sure you have first placed a glass underneath the Maxi Cappuccino device (J) Fig. 21. First a little bit of water will come out, immediately followed by a strong jet of steam. Stop dispensing steam by pushing the steam dispensing lever (H) back, and put the pot of milk to be whipped under the Maxi Cappuccino device. Plunge the wand all the way into the milk and re-open the flow of steam by gradually lowering the dispensing lever (H) Fig. 22. You will see a thick, creamy froth start to rise within moments. Pull the steam dispensing lever back up when you have achieved the desired result.

During these operations you may notice that the warning light (E) goes on and off from time to time, indicating that the boiler thermostat is keeping the water required for the steam supply at the right temperature.



It is opportune you start dispensing the steam only when the lamp is off. Dispense the steam for a few seconds after every use in order to free the hole of any milk residue.

Once the cappuccino is ready, switch off the steam function by putting the control lever (B) back in the vertical stand-by position.

MAKING FURTHER CUPS OF COFFEE

Once the cappuccino is ready, switch off the steam function by putting the control lever back in the vertical stand-by position. The lamp (F) will turn off.



Warning!

Steam is still inside the boiler! Even if you have switched off the steam function, do not lower the water/steam dispensing lever (H). There is a danger of burns caused by squirts of hot water and steam that might come out of the Maxi Cappuccino device.

The temperature of the water in the boiler is still high, and might compromise the taste of the coffee. So to dispense a cup of coffee right after making a cappuccino, you have to wait for the boiler temperature to go back to the optimum temperature for making coffee. Wait for the lamp (E) to turn on and then off again.

To speed up the boiler cooling process, just place a glass underneath the Maxi Cappuccino device (J) and with the control lever in the vertical standby position, lower the water/steam dispensing lever (H) to make hot water come out of the dispensing water. In this way the boiler temperature will drop.



Warning!

Do not touch the hot water coming out of the spout. Danger of burns.

The lamp (E) will turn on a few seconds later to indicate the boiler thermostat has intervened. The machine will be ready for making coffee as soon as the lamp (E) turns off again.



Warning!

Little puffs of steam may come out of the closed capsule holder while dispensing. This phenomenon is to be considered absolutely normal.

HOW TO MAKE TEA OR TISANES

When the machine is in the coffee-ready position, i.e. with the lamp (E) off and with the control lever in the vertical stand-by position (Fig. 11), place a cup underneath the dispensing wand (J) and gradually lower the water/steam dispensing lever (H). In this way hot water will come out of the spout. The maximum quantity for two cups is 200 ml.

USEFUL TIPS FOR OBTAINING A GOOD ITALIAN ESPRESSO

The ground coffee in the filter holder has to be pressed lightly. Whether the coffee is stronger or weaker depends on the degree the coffee is ground, the quantity put into the filter holder and the pressing. Just a few seconds are needed for the coffee to flow down into the cups. If the dispensing time is longer, this means that the coffee is ground too fine or that the coffee put into the filter holder has been pressed too much.

CLEANING THE APPLIANCE



Warning!

All cleaning operations described below must be performed with the machine off and with the electric plug disconnected from the socket-outlet.



Warning!

Regular maintenance and cleaning preserve and keep the machine efficient for a longer amount of time. Never wash machine components in the dishwasher. Do not use direct jets of water.



Warning!

All operations must be performed when the machine is cold.

Cleaning the filter containing the grounds.

Check that the internal holes are not clogged and if so, clean them with a small brush. Check that the hole underneath is not clogged and if so, clean it with a pin (Fig. 23). Dispense boiling water from the filter holder with the filter inside, without coffee grounds, after placing a glass underneath the dispenser in order to dissolve or remove any coffee residue or impurities. It is advisable to thoroughly clean the filter (O) about every 3 months using Ariete COFFEE CLEAN detergent tabs, which can be found at retail stores and the Authorised Service Centres, following the instructions inside the package. As an alternative, you can use a simple dishwasher detergent tab (without added rinse aid or other chemical additives) as follows:

- Put a dishwasher detergent tab into the filter (without coffee) when the machine is hot (after heating for at least five minutes).
- Couple the filter holder to the machine and put a container underneath the filter holder.
- Push the control lever (B) forward to start water supply, and dispense water for 15-20 seconds.
- Stop the water supply and let the tab act for at least 15 minutes while keeping the filter holder coupled on the machine.
- Repeat the water dispensing operation by operating the pump for about 15-20 seconds, and then letting it rest for another 15-20 seconds, until two tanks of water are used up.
- Remove the filter holder from the machine, remove the filter and rinse it well under running tap water.
- Turn off the machine, disconnect the power cable from the socket-outlet and clean the coupling seat of the filter holder with a sponge in order to remove any detergent residue from the shower disc.
- Turn the machine back on, couple the filter holder once again and dispense at least 2 cups of water again to complete the rinsing.

If the coffee machine is used daily, it is advisable to carry out the cleaning operation at least every three months.

Cleaning the filter holder seat

With time, coffee residue may accumulate on the filter holder seat. It can be removed with a toothpick, a sponge (Fig. 24), or by letting water run through without fitting the filter holder (Fig. 9).

Cleaning the MAXI CAPPUCCINO device



Warning

Perform this operation when the chrome-plated pipe is cold so as to prevent burns.

Unscrew the device (J) from the small pipe and wash it with running water. The small pipe can be cleaned with a non-abrasive cloth. Screw the cappuccino maker back on as far as it will go. If necessary, clean the small steam outlet hole again with a pin. After use, always let the steam nozzle run for a few seconds so to free the outlet from any possible residue.

Cleaning the tank

Periodically clean the inside of the tank with a sponge or damp cloth.

Cleaning the grill and drip tray



Remember to empty the drip tray from time to time (N).

Remove the grill (M) and wash it under running water. Remove the drip tray (N) from the machine, empty it and wash it under running water.

Cleaning the machine body



Warning

Clean the fixed parts of the machine using only a damp, non-abrasive cloth so as to not damage the body.

DECALCIFICATION

Good maintenance and regular cleaning preserve and keep the machine efficient for a longer amount of time, considerably limiting the risks of lime deposits forming inside the appliance. However, should your coffee machine fail to work properly as a result of the frequent use of hard, high calcium content water, you may perform a decalcification procedure to restore its operational efficiency. For this purpose you must use only Ariete's, citric acid-based decalcifying products (NOCAL). This product is easily found at the Ariete technical service centres. Ariete does not assume any responsibility whatsoever for damage to components inside the coffee machine caused by the use of non-compliant products containing chemical additives. Should you need to decalcify your appliance, please follow the instructions which come with the decalcifying product.

PUTTING OUT OF SERVICE

If you want to put the machine out of service, you must disconnect it electrically, empty the water tank and drip tray and clean it (see the paragraph on "Cleaning the appliance").

In the case of scrapping, you must separate the various materials used in making the machine and dispose of them based on their composition and on the legal provisions in force in the country of use.

TROUBLESHOOTING



If there are problems with operation, immediately turn off the machine and unplug it from the socket-outlet.

PROBLEM	CAUSE	SOLUTIONS
The coffee maker does not supply boiling water for tisanes.	Air has probably entered the circuit and deactivated the pump.	Make sure the tank is properly inserted and that the water is not below the minimum level. Repeat the operations described in the "Preliminary phases for use" paragraph.
	The steam exit hole on the dispenser wand is clogged.	Unclog any deposits that may have formed in the hole of the dispenser wand with a pin.
The coffee maker does not supply steam.	There is little water and the pump does not suck it up.	Check that the water level in the tank is correct. If necessary, fill it with cool tap water.
	The steam exit hole on the dispenser wand is clogged.	Unclog any deposits that may have formed in the hole of the dispenser wand with a pin.
Coffee overflowing from the edges of the filter ring.	Probably an excess amount of ground coffee has been placed in the filter ring preventing the filter ring from being correctly tightened into its housing.	Remove the filter holder and clean the coupling seat with a sponge (Fig. 24). Repeat the operation placing the correct quantity of coffee in the filter.
	Residues of ground coffee have remained on the gasket of the filter holder coupling seat.	Clean the seal with a toothpick or a sponge (Fig. 24).
	The exit hole of the filter (O) containing coffee grounds is clogged.	Clean the clogged filter hole with a pin. Clean the filter using Ariete COFFEE CLEAN tabs, following the instructions provided in the package.
The coffee is not supplied or flows too slowly.	The holes of the perforated disc in the filter holder coupling seat are clogged.	Turn on the machine without the filter holder, making the water run. If the water still does not come out from all the holes evenly, carry out the descaling cleaning operation using the Ariete NOCAL product found at Ariete service centres, following the instructions provided in the package.
	The exit hole of the filter (O) containing coffee grounds is clogged.	Clean the clogged filter hole with a pin. Clean the filter using Ariete COFFEE CLEAN tabs, following the instructions provided in the package.
	The coffee blend is ground too fine.	Try using coarser coffee blends.
	The coffee blend is pressed down too much.	Tamper coffee inside the filter using less pressure.
	The tanks is not inserted well.	Fit the tank securely by pushing it as far as it will go.
	There is little water and the pump does not suck it up.	Check that the water level in the tank is correct. If necessary, fill it with cool tap water.
The coffee is too watery and cold.	The blend has been ground too coarsely.	A more finely ground blend must be used to obtain a more concentrated and hotter coffee. Anyhow, this problem is easily solved thanks to the Thermocream® System, which always guarantees hot coffee accompanied by a reach cream, even with coarsely ground beans.

A PROPOS DU MANUEL

Même si les appareils ont été réalisés en conformité avec les Normes européennes spécifiques en vigueur, et que toutes les pièces potentiellement dangereuses sont protégées, lisez avec attention ces avertissements et n'utilisez l'appareil que pour ce que il a été conçu, afin d'éviter les blessures et les dommages. Garder ce livret à portée de main pour les futures consultations. Si vous desirez ensuite céder cet appareil à d'autres personnes, rappelez-vous d'inclure ces instructions. Les informations reportées dans ce manuel sont marquées des symboles suivants qui indiquent:



Danger pour les enfants



Avertissements sur les brûlures



Danger électrique



Attention - dégâts matériels



Dangers provenant d'autres causes

UTILISATION PRÉVUE

Vous pourrez utiliser votre Caffé Novecento pour préparer des cafés et des cappuccino; de plus, grâce à la possibilité de faire couler de l'eau chaude, vous pourrez aussi préparer du thé et des infusions. L'appareil est destiné seulement à une utilisation domestique et ne doit en aucun cas être servir à des fins commerciales ou industrielles.

Le constructeur n'a prévu aucun autre usage de l'appareil et il se dégage de toute responsabilité pour les dégâts de toute nature, générés d'une utilisation inappropriée. Un usage inapproprié déterminerait également l'annulation de toute forme de garantie.

RISQUES RÉSIDUELS

Les caractéristiques de construction de l'appareil, qui sont l'objet de cette publication, ne permettent pas de protéger l'utilisateur du jet direct de vapeur ou d'eau chaude.



Attention!

Danger de brûlure – Pendant l'écoulement de l'eau chaude et de la vapeur, ne pas diriger le jet vers un tiers ou vers soi. N'empoigner le tuyau que sur la partie en plastique.



Utiliser exclusivement des conteneurs en matériau "pour aliments".

REMARQUES IMPORTANTES

LIRE ATTENTIVEMENT LES INSTRUCTIONS AVANT L'UTILISATION.

- L'appareil est destiné seulement à une utilisation domestique et ne doit en aucun cas être servir à des fins commerciales ou industrielles



Danger pour les enfants

- Les éléments de l'emballage ne doivent pas être laissés à la portée des enfants car représentent une source de danger.
- Ne jamais laisser la machine en marche à la portée des enfants ou des personnes ne possédant pas les capacités requises.
- Lorsqu'on décidera de jeter cet appareil, il est recommandé de le mettre hors d'usage en coupant le câble d'alimentation. Il est également recommandé de protéger les parties susceptibles de constituer un danger spécialement pour les enfants qui pourraient se servir de l'appareil pour jouer.
- Cet appareil ne peut être utilisé par des personnes (y compris les enfants) avec des capacités physiques, sensorielles ou mentales réduites. Les usagers qui manqueraient de l'expérience et de la connaissance nécessaires concernant l'appareil, ou qui n'auraient pas reçu les instructions pour utiliser l'appareil, devront être soumis à la surveillance d'une personne responsable de leur sécurité.
- Il faut surveiller les enfants pour être certain qu'ils ne jouent pas avec l'appareil.



Danger électrique

- Avant de brancher l'appareil au réseau d'alimentation, contrôler que la tension indiquée sur la plaquette placée sous la machine correspond bien à celle du réseau local.
- L'utilisation de rallonges électriques non autorisées par le fabricant de l'appareil peut causer des dommages et provoquer également des accidents.
- Avant d'effectuer l'opération de remplissage du réservoir d'eau, débrancher l'appareil de la prise de courant.
- Le cordon d'alimentation endommagé doit être remplacé par le constructeur ou par son service Après-vente ou dans tous les cas par une personne ayant une qualification équivalente, de manière à éviter tout risque.
- Ne jamais mettre les parties sous tension en contact avec l'eau: cela pourrait engendrer un court-circuit!

- Débrancher la prise de courant avant chaque intervention de nettoyage ou d'entretien.
- **NE JAMAIS TREMPER L'APPAREIL DANS L'EAU NI DANS TOUT AUTRE LIQUIDE.**
- En cas de pannes, défauts ou défaut suspect après une chute, débrancher immédiatement la prise de l'appareil défectueux. Ne jamais mettre en marche l'appareil défectueux. **LES REPARATIONS PEUVENT ÊTRE EFFECTUEES EXCLUSIVEMENT PAR LES CENTRES D'ASSISTANCE AGREES.** On décline toute responsabilité pour les éventuels dégâts provoqués par des interventions de réparation effectuées de manière erronée.



Dangers provenant d'autres causes

- Il est conseillé de conserver l'emballage d'origine vu que l'assistance gratuite ne joue pas pour les dommages causés par un emballage du produit non adéquat lors de l'expédition à un service après-vente agréé.
- Ne pas soulever l'appareil par le réservoir d'eau mais par son corps.
- Choisir un endroit assez éclairé, propre et avec une prise de courant facilement accessible.
- Eviter de verser dans le réservoir une quantité excessive d'eau.
- L'appareil ne doit pas être utilisé si on l'a fait tomber, s'il présente des signes de détérioration visibles ou une fuite d'eau. Toutes les réparations, y compris le remplacement du cordon d'alimentation, doivent être effectuées dans un Service Après-Vente Agréé ou par un personnel possédant les qualifications équivalentes, afin de prévenir toute sorte de risques.
- Ne pas utiliser l'appareil si le cordon d'alimentation est abimé, présente des parties brûlées, ect... ; la réparation et le remplacement du cordon d'alimentation doivent être effectués par un Service Après-Vente Agréé Ariete, sous peine de déchéance de la garantie.



Avertissements sur les brûlures

- Ne jamais diriger le jet de vapeur ou d'eau chaude vers les parties du corps; manipuler avec précaution le tube vapeur/eau; il y a risque de brûlures!
- Les parties métalliques extérieures de l'appareil ne doivent pas être touchées, avec l'appareil en fonction sous peine de brûlures.
- Si l'eau ne sort pas par le porte-filtre, cela pourrait être parce que le filtre Thermocream® est bouché. Si c'est le cas, retirer et extraire lentement le porte-filtre : le résidu de pression éventuelle pourrait en effet provoquer un jet ou giclement. Netto-yer donc comme indiqué dans le paragraphe correspondant.



Attention - dégâts matériels

- Placer la machine sur un plan stable où il n'y a pas risque de la renverser.
- Ne pas utiliser la machine sans eau pour ne pas griller la pompe.
- Ne jamais remplir le réservoir d'eau à l'eau chaude ou bouillante.
- Ne pas positionner la machine sur des superficies très chaudes ou près de flammes libres pour éviter ainsi que la carrosserie puisse être endommagée.
- Le cordon ne doit pas toucher les parties chaudes de la machine.
- Ne pas utiliser d'eau gazeuse (avec ajout d'anhydride carbonique).
- Ne jamais introduire d'autres substances que le café en poudre dans le porte-filtre. Cela pourrait endommager gravement l'appareil.
- Ne pas stocker la machine à une température inférieure à 0°C, car l'eau restante dans la chaudière pourrait geler et provoquer des dégâts.
- Ne pas utiliser l'appareil en plein air.
- Ne pas laisser l'appareil exposé aux agents atmosphériques (pluie, soleil ect..).
- Après avoir débranché la prise d'alimentation et lorsque les parties chaudes ont refroidi, l'appareil doit être nettoyé exclusivement avec un linge non abrasif à peine humide et seulement quelques gouttes de détergents neutres non agressifs (ne pas utiliser de solvants qui détériorent le plastique).
- Le constructeur décline toute responsabilité pour une utilisation erronée ou pour des emplois autres que ceux prévus par ce livret.
- Cet appareil est conforme à la directive 2006/95/CE.
- L'émission de bruit de la machine par rapport au poste de travail est de 86 dB(A).
- **TOUJOURS CONSERVER CES INSTRUCTIONS**

DESCRIPTION DE L'APPAREIL

A - Bouton d'allumage	L - Cordon d'alimentation
B - Levier de commande	M - Grille pour tasses
C - Thermomètre température chaudière (°C et °F)	N - Bac recueil-gouttes
D - Voyant allumage	O - Filtre à café Thermocream®
E - Voyant contrôle de température chaudière	P - Bague en silicone
F - Voyant fonction vapeur	Q - Disque Thermocream®
G - Corps machine	R - Porte-filtre
H - Levier pour débit eau/vapeur	S - Buse pour une tasse
I - Réservoir d'eau	T - Buse pour deux tasses
J - Dispositif MAXI CAPPUCCINO et distributeur d'eau et de vapeur	U - Cuiller Doseuse pour café
	V - Presse pour café

Données d'identification

Sur la plaquette placée en-dessous de la base d'appui de la machine, on a reporté les données d'identification de la machine suivantes:

- constructeur et marque CE
- modèle (Mod.)
- n° de matricule (SN)
- tension électrique d'alimentation (V) et fréquence (Hz)
- puissance électrique absorbée (W)
- numéro vert assistance

Pour les éventuelles demandes aux centres d'assistance agréés, indiquer le modèle et le numéro de matricule.

OPERATIONS AVANT L'EMPLOI

Mise en marche

Contrôler que la tension du réseau soit identique à celle qui figure sur la plaquette des caractéristiques techniques de l'appareil. Placer la machine sur une surface horizontale. Laver le réservoir lors du premier emploi et le remplir d'eau fraîche plate jusqu'au niveau "MAX", puis faire attention à bien l'insérer dans son siège (Fig. 3) en suivant la glissière située au fond du logement (Fig. 4). Vérifier que le levier de commande est (B) bien sur la position verticale de veille (Fig. 5). Brancher l'appareil à la prise de courant qui doit être munie d'une prise de terre.



Si on remarque un goutte-à-goutte sur le tuyau situé à l'intérieur du réservoir, ne pas penser qu'il s'agit d'un défaut de la machine : cela signifie que la vanne d'auto-enclenchement fonctionne normalement.

Premier allumage

Après avoir rempli le réservoir d'eau fraîche plate jusqu'au niveau "MAX", mettre la machine en marche en appuyant sur le bouton (A). Le voyant (D) s'allume, ce qui indique que la machine est allumée tandis que le voyant (E) indique que la chaudière interne commence à réchauffer. Faire sortir au moins une tasse d'eau par le circuit hydraulique de la chaudière, en baissant le levier de commande (B) vers l'avant Fig. 8, jusqu'à ce qu'on voit de l'eau sortir par le siège d'accrochage du porte-filtre (Fig. 9). Replacer le levier sur la position verticale de veille.



Attention!

Lors du premier allumage ou après une longue période d'inutilisation, il est recommandé de faire couler au moins une tasse d'eau par le circuit hydraulique de la chaudière, en déplaçant le levier de débit eau/vapeur (H) vers l'avant, après avoir disposé un récipient sous la buse du dispositif MAXI CAPPUCCINO (J) Fig. 10. Ramener le levier en arrière pour interrompre l'écoulement d'eau.

On pourra remarquer que le voyant (E) qui était allumé s'éteint, ce qui indique que la chaudière a atteint la bonne température pour préparer la boisson.

COMMENT FAIRE LE CAFE

Dans le porte-filtre, insérer le disque Thermocream® (Q), le bague en silicone (P) et le Filtre Thermocream® (O) dans l'ordre indiqué (Fig. 2). Pour préparer une tasse de café, utiliser la buse simple (S) Fig. 12, alors que pour deux tasses, monter la buse double (T) Fig. 13. Doser le café dans le filtre et presser légèrement à l'aide de la petite presse appropriée: verser deux doses pour deux cafés et une dose pour un café. Introduire le porte-filtre dans le siège approprié.



Bien le serrer et s'assurer de l'avoir bien accroché à la bride de serrage (Fig. 15).



Attention!

Si une quantité excessive de poudre à café est introduite à l'intérieur du filtre, la rotation du porte-filtre pourra apparaître difficile et/ou on pourra avoir des fuites du porte-filtre pendant l'écoulement du café.

Il est recommandable de laisser réchauffer le porte-filtre en le tenant inséré dans son siège pendant quelques minutes avant de faire un café, de façon à ce que même le premier café soit bien chaud. Cela ne sera pas nécessaire pour les cafés suivants. Pour mettre le débit en route, déplacer le levier de commande (B) vers l'avant Fig. 16. Pour interrompre, lever le levier de commande (B) en le replaçant à la verticale, sur veille (Fig. 18). La dose maximale de café est de 50 ml.



Attention!

Comme pour les machines à café professionnelles, il faut retirer le porte-filtre lorsque le levier de commande (B) est sur la position d'écoulement du café; danger de brûlures!

Après avoir fait le café, desserrer graduellement le porte-filtre en le tournant dans le sens des aiguilles d'une montre, pour faire baisser la pression à l'intérieur. Quand la machine est sur la position de veille, avec le levier de commande à la verticale (Fig. 11), le voyant (E) s'allume et s'éteint par intervalle, signe d'intervention du thermostat de la chaudière, qui sert à maintenir une température optimale de l'eau à l'intérieur de la chaudière. Il est de bonne norme, tant pour le premier café que pour les suivants, de mettre le débit du café en route lorsque ce voyant est éteint.

Remplissage du réservoir d'eau durant l'utilisation

Aucune opération particulière n'est nécessaire lorsque l'eau du réservoir est épuisée, car la machine possède une soupape d'autoamorçage spéciale. Il suffit d'éteindre la machine et, après avoir débranché la fiche de la prise de courant, d'extraire le réservoir.



Attention!

Faire attention à ne pas toucher l'axe en métal du levier vapeur (H) en retirant le réservoir : danger de brûlures!

Remplir à nouveau avec de l'eau plate froide jusqu'au niveau "MAX", puis le placer dans son logement, en vérifiant qu'il est correctement inséré.

COMMENT FAIRE LE CAPPUCCINO

Pour préparer un cappuccino ou réchauffer une boisson, déplacer le levier de commande (B) vers l'arrière, de façon à enclencher la fonction vapeur Fig. 19. Le voyant (F) s'allume pour indiquer que la fonction vapeur est enclenchée, ainsi que le voyant (E) pour indiquer que la chaudière commence à chauffer. Le voyant (E) s'éteint, la machine a donc atteint la bonne température et peut débiter la vapeur.



Attention!

Si on remarque de petites bouffées de vapeur provenant du porte-filtre durant la phase d'attente de la vapeur, considérer le phénomène comme absolument normal.

A ce stade, ramener le levier de débit de vapeur (H) vers l'avant, sans oublier de mettre d'abord un verre sous le dispositif Maxi Cappuccino (J) Fig. 21: au départ, un peu d'eau sortira, immédiatement suivie d'un puissant jet de vapeur. Interrompre le débit de vapeur en ramenant le levier de vapeur (H) en arrière et placer le pot de lait à émulsionner sous le dispositif Maxi Cappuccino. Immerger la buse au fond du lait et ouvrir à nouveau le flux de vapeur, en baissant progressivement le levier de débit (H) Fig. 22. En l'espace d'un instant, on verra une mousse épaisse et crémeuse monter. Relever le levier de débit vapeur une fois le résultat désiré obtenu.

Au cours de ces opérations, on remarquera que le voyant (E) s'éteint et se rallume périodiquement pour signaler les interventions du thermostat qui régule la température de la chaudière pour la distribution de vapeur.



Il est opportun de ne faire partir le débit de vapeur qu'une fois le voyant éteint. Après chaque utilisation, laisser sortir la vapeur pendant quelques secondes afin de libérer le trou des éventuels résidus de lait.

Une fois le cappuccino préparé, annuler la fonction vapeur en ramenant le levier de commande (B) sur la position verticale de veille.

REUTILISATION DU CAFE

Une fois la préparation du cappuccino terminée, annuler la fonction vapeur en ramenant le levier de commande sur la position verticale de veille. Le voyant (F) s'éteint.



Attention!

De la vapeur est restée à l'intérieur de la chaudière ! Même si la fonction vapeur a été annulée, ne pas baisser le levier de débit eau/vapeur (H): danger de brûlures dû aux jets d'eau chaude et à la vapeur qui pourraient encore sortir par le tuyau du dispositif Maxi Cappuccino.

La température de l'eau dans la chaudière est encore élevée et le goût du café pourrait en être compromis. Pour faire un café immédiatement après un cappuccino, il faudra donc attendre que la température de la chaudière redevienne celle

optimale à la préparation du café. Attendre que le voyant (E) s'allume et s'éteigne à nouveau.

Pour accélérer le processus de refroidissement de la chaudière, il suffit de placer un verre sous le dispositif Maxi Cappuccino (J) et, avec le levier de commande sur la position verticale de veille, baisser le levier de débit eau /vapeur (H) afin de faire sortir de l'eau par la buse, provoquant ainsi la baisse de la température dans la chaudière.



Attention!

Ne pas toucher l'eau chaude qui sort par le bec; danger de brûlures.

En effet, après quelques secondes, le voyant (E) s'allume, indiquant ainsi l'intervention du thermostat de la chaudière. Dès que le voyant (E) s'éteint, la machine est à nouveau prête pour préparer un café.



Attention!

On pourra remarquer de petites bouffées de vapeur sortant du porte-capsule fermé pendant l'écoulement. Ce phénomène est absolument normal.

COMMENT FAIRE LE THÉ OU LES INFUSIONS

Quand la machine est prête à l'emploi, c'est à dire que le voyant (E) est éteint et le levier de commande est sur la verticale, en position de veille (Fig. 11), placer une tasse sous la buse d'écoulement (J) et baisser progressivement le levier de débit eau/vapeur (H). De cette façon, de l'eau chaude sort par le bec. La dose maximum pour deux tasses est de 200ml.

CONSEILS UTILES POUR OBTENIR UN BON CAFE ESPRESSO A L'ITALIENNE

Le café moulu du porte-filtre doit être légèrement pressé. Un café plus ou moins fort dépend du degré de mouture, de la quantité mise dans le porte-filtre et de la façon dont il a été pressé. Il suffit de quelques secondes pour que le café descende dans les tasses. Si le temps est supérieur cela signifie que la mouture est trop fine ou que le café moulu a été pressé de façon excessive.

NETTOYAGE DE L'APPAREIL



Attention!

Toutes les opérations de nettoyage indiquées ci-dessous doivent être effectuées à machine éteinte et avec la prise électrique débranchée.



Attention!

Un entretien et un nettoyage réguliers préservent la machine et prolongent son efficacité. Ne jamais laver les pièces de la machine au lave-vaisselle. Ne pas utiliser de jet d'eau direct.



Attention!

Chaque intervention doit être effectué à machine froide.

Nettoyage du filtre contenant la mouture

Vérifier que les perforations internes ne sont pas bouchées et dans le cas contraire, les nettoyer avec une brosse. Vérifier que le trou situé en dessous n'est pas bouché et dans le cas contraire le nettoyer avec une aiguille (Fig. 23). Faire écouler l'eau bouillante par le portefiltre avec filtre inséré, sans poudre, après avoir placé un verre sous le tuyau de débit, afin de dissoudre et éliminer les éventuels résidus de café ou impuretés. Il est conseillé de nettoyer soigneusement le filtre (O) tous les 3 mois environ, avec les pastilles détergentes COFFEE CLEAN d'Ariete que l'on peut trouver dans les points de vente et les centres d'assistance agréés. Il suffit de suivre les instructions contenues dans la boîte, ou alors d'utiliser une pastille détergente simple (sans ajout de liquide de rinçage ou d'additifs chimiques) pour lave-vaisselle, et procéder de la manière suivante:

- Introduire une pastille de détergent pour lave-vaisselle dans le filtre (sans café) quand la machine est bien chaude (après environ 5 minutes de réchauffement).
- Accrocher le porte-filtre à la machine et mettre un récipient sous le porte-filtre.
- Déplacer le levier de commande (B) vers l'avant afin de mettre le débit d'eau en route, ceci pendant 15-20 secondes.
- Interrompre l'écoulement et laisser agir la pastille pendant au moins 15 minutes en maintenant le porte-filtre inséré sur la machine.
- Refaire couler l'eau en faisant fonctionner la pompe pendant environ 15-20 secondes, puis laisser reposer encore 15-20 secondes, jusqu'à remplir de deux réservoirs d'eau.
- Enlever le porte-filtre de la machine, extraire le filtre et bien le rincer sous l'eau courante du robinet.
- Eteindre la machine, débrancher le câble d'alimentation de la prise de courant et nettoyer le siège de l'accrochage du porte-filtre à l'aide d'une éponge, afin d'enlever les éventuels résidus de détergent de la gouttière.
- Rallumer la machine, accrocher une nouvelle fois le porte-filtre et faire couler encore au moins 2 tasses d'eau pour com-

pléer le rinçage.

Si la machine à café est utilisée tous les jours, il est conseillé d'effectuer l'opération de nettoyage au moins tous les trois mois.

Nettoyage du siège du porte-filtre

Après diverses utilisations, on pourrait voir apparaître la sédimentation de marc de café dans le siège d'accrochage du porte-filtre. On peut l'enlever à l'aide d'un cure-dent, d'une petite éponge (Fig. 24) ou en laissant couler l'eau sans avoir introduit le porte-filtre (Fig. 9).

Nettoyage du dispositif MAXI CAPPUCCINO



Attention!

Effectuer l'opération lorsque le tube chromé est froid pour éviter les brûlures.

Dévisser le dispositif (J) du tube et le laver à l'eau courante. Le tube peut être nettoyé avec un linge non abrasif. Revisser l'appareil à cappuccino jusqu'au bout. Nettoyer si nécessaire le trou de sortie de la vapeur avec une aiguille. Après chaque utilisation, laisser évacuer de la vapeur pendant quelques secondes afin de libérer le trou d'éventuels résidus.

Nettoyage du réservoir

Il est conseillé de nettoyer périodiquement l'intérieur du réservoir à l'aide d'une éponge ou d'un linge humide.

Nettoyage de la grille et du bac recueille-gouttes



Se rappeler de vider le bac recueille-gouttes (N) de temps en temps.

Extraire la grille (M) et la laver sous l'eau courante. Déboîter le bac recueille-gouttes (N) de la machine, le vider et le laver sous l'eau courante.

Nettoyage du corps de la machine



Attention!

Nettoyer les parties fixes de la machine à l'aide d'un linge humidifié non abrasif afin de ne pas endommager la carrosserie.

DÉCALCIFICATION

Un entretien et un nettoyage réguliers préservent la machine et prolongent son efficacité, limitant remarquablement les risques de formation de dépôts de calcaire dans l'appareil. Si, malgré tout, après un certain temps, le fonctionnement de l'appareil devait être compromis suite à l'utilisation fréquente d'eau dure et très calcaire, on peut procéder à la décalcification de la machine pour résorber le dysfonctionnement. Pour cela, n'utiliser que le produit décalcifiant Ariete à base d'acide cytrique (NOCAL). Ce produit se trouve facilement dans les centres d'assistance technique Ariete. Les produits décalcifiants d'une autre production (même à base d'acide cytrique) peuvent contenir des additifs chimiques pouvant causer une détérioration des composants internes de la machine à café. Dans ce cas, Ariete n'assume aucune responsabilité. En cas de besoin de décalcification, observer les indications de la feuille d'instructions du produit décalcifiant.

MISE HORS SERVICE

En cas de mise hors-service de la machine, il faut la débrancher électriquement, vider le réservoir d'eau et le bac recueille-gouttes puis la renettoyer (voir paragraphe "Nettoyage de l'appareil").

En cas de mise à la casse, il faudra procéder au tri des différents matériaux de construction utilisés et pourvoir à la mise en déchetterie en base à leur composition et selon les dispositions des lois en vigueur du pays d'utilisation.

COMMENT REMEDIER AUX INCONVENIENTS SUIVANTS



En cas de fonctionnement anormal, éteindre immédiatement la machine et débrancher la prise de courant.

PROBLEMES	CAUSES	SOLUTIONS
La machine ne débite pas d'eau bouillante pour les infusions.	Il est probable que de l'air soit entré dans le circuit et cela ait pu désamorcer la pompe.	Vérifier que le réservoir est bien introduit et que le niveau ne soit pas niveau minimum indiqué par la référence appropriée en relief. Répéter les opérations décrites au paragraphe «Opérations avant l'emploi».
	Trou de sortie de la vapeur du tuyau bouché.	Déboucher avec une aiguille les éventuelles incrustations qui se seraient formées dans le trou du tuyau.
La machine ne débite pas de vapeur.	Il y a peu d'eau et la pompe n'aspire pas.	Contrôler que le niveau d'eau dans le réservoir est régulier et remplir avec de l'eau fraîche plate au cas échéant.
	Trou de sortie de la vapeur du tuyau bouché.	Déboucher avec une aiguille les éventuelles incrustations qui se seraient formées dans le trou du tuyau.
Ecoulement de café des bords du porte-filtre.	Il est probable que l'on ait versé une quantité excessive de café moulu dans le porte-filtre, ce qui a empêché de serrer à fond le porte-filtre dans son siège.	Enlever le porte-filtre et nettoyer le siège d'accrochage avec une éponge (Fig. 24). Répéter l'opération, en versant dans le filtre la quantité correcte de café.
	Des résidus de café moulu sont restés sur le joint de garniture du siège du porte-filtre.	Nettoyer le joint avec un cure-dent ou une petite éponge (Fig. 24).
	Le filtre (O) contenant la mouture a l'orifice de sortie bouché.	Nettoyer à l'aide d'une aiguille l'orifice bouché du filtre. Laver le filtre avec les pastilles COFFEE CLEAN d'Ariete en suivant les instructions reportées sur la boîte.
La distribution du café n'a pas lieu ou a lieu trop lentement.	Le siège du porte-filtre a ses perforations bouchées.	Mettre la machine en marche sans porte-filtre en faisant écouler l'eau. Si l'eau continue à ne pas sortir de façon uniforme par tous les trous, effectuer un nettoyage anti-calcaire avec le produit Ariete NOCAL que l'on trouve dans les centres d'assistance Ariete et suivre les instructions reportées sur la boîte.
	Le filtre (O) contenant la mouture a l'orifice de sortie bouché.	Nettoyer à l'aide d'une aiguille l'orifice bouché du filtre. Laver le filtre avec les pastilles COFFEE CLEAN d'Ariete en suivant les instructions reportées sur la boîte.
	Mouture du café trop fine.	Essayer d'utiliser un café à plus gros grains.
	Mouture du café trop pressée.	Presser le café dans le filtre en exerçant une pression plus faible.
	Le réservoir n'est pas bien inséré.	Introduire convenablement le réservoir en le poussant à fond.
	Il y a peu d'eau et la pompe n'aspire pas.	Contrôler que le niveau d'eau dans le réservoir est régulier et le remplir avec de l'eau fraîche plate au cas échéant.
Le café est trop aqueux et froid.	Le grain de la mouture est trop gros.	Pour obtenir un café plus concentré et plus chaud, utiliser un mélange de grain fin. Ce problème est de toute façon éliminé grâce au Système Thermocream®, qui assure un café toujours bouillant et crémeux, même avec un café à grain moulu trop gros.

ZU DIESER BEDIENUNGSANLEITUNG

Auch wenn die Geräte entsprechend der geltenden Europäischen Normen hergestellt wurden und daher alle potentiell gefährlichen Teile geschützt sind, müssen, um Unfälle und Schäden zu vermeiden, diese Hinweise aufmerksam gelesen und das Gerät nur für den Zweck verwendet werden, für den es vorgesehen wurde. Die Bedienungsanleitung auch für späteres Nachschlagen stets griffbereit aufbewahren. Soll dieses Gerät an andere Personen abgegeben werden, bitte daran denken auch die Bedienungsanleitung mitzugeben. Die in dieser Bedienungsanleitung aufgeführten Informationen sind mit den nachstehenden Symbolen gekennzeichnet, die auf folgendes hinweisen:



Gefahr für Kinder



Hinweise zu Verbrühungsgefahr



Gefahr wegen Strom



Achtung - Sachschäden



Gefahr von Schäden wegen anderer Ursachen

VORGESEHENER GEBRAUCH

Sie können Ihre Café Novocento für die Zubereitung von Kaffee und Cappuccino verwenden, außerdem können wegen der Möglichkeit zur Heißwasserabgabe auch Tee und Aufgüsse zubereitet werden. Das Gerät ist nur für den Hausgebrauch vorgesehen und darf nicht für gewerbliche oder industrielle Zwecke verwendet werden.

Jeder andere Einsatz ist nicht vom Hersteller vorgesehen. Der Hersteller übernimmt daher keinerlei Haftung für jegliche Art von Schäden, die durch einen ungeeigneten Einsatz des Gerätes verursacht werden. Bei einem ungeeigneten Einsatz verfallen alle Garantieansprüche.

RESTRISIKEN

Die baulichen Eigenschaften des Gerätes, auf das sich die vorliegende Bedienungsanleitung bezieht, machen es unmöglich, dass der Benutzer vor einem direkten Dampfstrahl oder Heißwasserstrahl geschützt werden kann.



Achtung!

Verbrühungsgefahr – Bei der Dampfabgabe niemals den Dampfstrahl gegen Dritte oder auf sich selbst richten. Das Rohr ausschließlich am Plastikteil anfassen.



Nur Behälter verwenden, die aus Material bestehen, die für Lebensmittel geeignet sind.

WICHTIGE HINWEISE

DIE BEDIENUNGSANLEITUNG VOR GEBRAUCH AUFMERKSAM LESEN.

- Das Gerät ist nur für den Hausgebrauch vorgesehen und darf nicht für gewerbliche oder industrielle Zwecke verwendet werden.



Gefahr für Kinder

- Die Verpackungsteile von Kindern fernhalten, da diese eine mögliche Gefahrenquelle bilden.
- Das eingeschaltete Gerät von Kindern oder Behinderten fernhalten
- Soll das Gerät als Abfall entsorgt werden, empfehlen wir es durch Abschneiden des Anschlusskabels unbrauchbar zu machen. Wir empfehlen außerdem die Geräteteile unschädlich zu machen, die besonders für Kinder beim Spielen mit dem Gerät gefährlich sein könnten.
- Dieses Gerät ist nicht geeignet für den Gebrauch durch Personen (einschließlich Kinder) mit eingeschränkten körperlichen, sensorischen oder mentalen Fähigkeiten. Anwender mit fehlender Erfahrung oder Kenntnis des Gerätes, oder Personen, die keine Anleitungen zur Bedienung des Gerätes erhalten haben, müssen durch eine Person überwacht werden, die für ihre Sicherheit verantwortlich ist.
- Kinder müssen beaufsichtigt werden, um sicherzustellen, dass sie nicht mit dem Gerät spielen.



Gefahr wegen Strom

- Bevor das Gerät an das Stromnetz angeschlossen wird, muss kontrolliert werden, ob die Netzspannung den Angaben auf dem Typenschild des Geräts entspricht.
- Der Einsatz von nicht vom Hersteller zugelassenen Verlängerungskabeln kann Schäden und Unfälle verursachen.
- Bevor der Wasserbehälter gefüllt wird, stets den Stecker aus der Steckdose ziehen.
- Ist das Stromkabel beschädigt, muss es ausgetauscht werden. Um jedes Risiko zu vermeiden, bringen Sie in diesem Fall das Gerät zum Hersteller, zum Kundendienst oder zu einem Fachelektriker.
- Die unter Spannung stehenden Geräteteile dürfen nicht in Kontakt mit Wasser kommen: es besteht Kurzschlussgefahr!

- Vor Reinigungs- oder Wartungsarbeiten stets den Stecker aus der Steckdose ziehen.
- DIE MASCHINE NIE IN WASSER ODER ANDERE FLÜSSIGKEITEN TAUCHEN.
- Bei Störungen, Defekten oder Verdacht auf Defekte nach Herunterfallen des Geräts sofort den Stecker aus der Steckdose ziehen. Defekte Geräte nie in Betrieb nehmen. Reparaturen dürfen nur von autorisierten Kundendienststellen vorgenommen werden. Für falsch ausgeführte Reparaturen wird keine Haftung übernommen.



Gefahr von Schäden wegen anderer Ursachen

- Wir empfehlen die Originalverpackungen aufzubewahren, da ein Gratis-Kundendienst nicht für Schäden vorgesehen ist, die durch falsche Verpackung bei der Spedition zum Kundendienst entstehen.
- Zum Anheben das Gerät nie am Wasserbehälter sondern nur am Gehäuse anfassen.
- Zum Aufstellen einen ausreichend beleuchteten und sauberen Platz mit einer leicht zugänglichen Steckdose wählen.
- Niemals zuviel Wasser in den Wasserbehälter füllen.
- Das Gerät darf nicht benutzt werden, wenn es runtergefallen ist, wenn es sichtbare Schäden aufweist oder wenn Wasser austritt. Um Gefahren zu vermeiden, müssen alle Reparaturen, einschließlich Austausch des Anschlusskabels, vom Kundendienst oder einem Fachelektriker ausgeführt werden.
- Das Gerät nicht benutzen, wenn das Anschlusskabel beschädigt ist oder Brandstellen aufweist. Eine Reparatur oder ein Austausch des Anschlusskabels darf nur von einem autorisierten Ariete-Kundendienst vorgenommen werden, andernfalls verfällt die Garantie.



Hinweise zu Verbrühungsgefahr

- Den Dampfstrahl oder das heiße Wasser nie auf Körperteile richten; Vorsicht beim Umgang mit dem Dampfzylinder/Heißwasserröhrchen: Verbrühungsgefahr!
- Bei eingeschalteter Maschine nie die äußeren Metallteile berühren. Verbrennungsgefahr.
- Tritt kein Wasser aus dem Filterhalter aus, kann es sein, dass der Thermocream® Filter verstopft ist. In diesem Fall muss der Filterhalter langsam entfernt werden, weil ein eventueller Restdruck zu einem Herausspritzen von Wasser führen kann. Anschließend wie im entsprechenden Abschnitt angegeben reinigen.



Achtung - Sachschäden

- Das Gerät auf einer festen Unterlage aufstellen, wo es nicht kippen kann.
 - Die Maschine nie ohne Wasser verwenden, da sonst die Pumpe durchbrennen könnte.
 - Den Wasserbehälter nie mit heißem oder kochendem Wasser auffüllen.
 - Um zu vermeiden, dass das Gehäuse beschädigt wird, das Gerät nie auf heiße Flächen oder in der Nähe von offenen Flammen aufstellen.
 - Das Elektrokabel darf nicht mit heißen Flächen der Maschine in Berührung kommen.
 - Kein Sprudelwasser verwenden (mit hinzugefügtem Kohlendioxid).
 - Niemals andere Mittel als Kaffeepulver in den Filterhalter füllen. Andernfalls könnte das Gerät schwer beschädigt werden.
 - Nie die Maschine in Räumen mit Temperaturen unter 0°C aufstellen. Das Restwasser im Heizsystem könnte gefrieren und Schäden verursachen.
 - Das Gerät darf nicht im Freien benutzt werden.
 - Das Gerät nicht Witterungseinflüssen ausgesetzt lassen (Regen, Sonne usw...).
 - Nachdem der Stecker aus der Steckdose gezogen worden ist und die heißen Teile abgekühlt sind, kann die Maschine mit einem weichen, nicht kratzenden und leicht feuchtem Tuch gereinigt werden. Es können einige Tropfen mildes Spülmittel verwendet werden (nie Lösungsmittel benutzen, die Plastikteile beschädigen können).
 - Wir übernehmen keine Haftung bei einem falschen oder in dieser Anleitung nicht vorgesehenen Einsatz.
 - Das Gerät entspricht der Europäischen Richtlinie 2006/95/EG.
 - Die arbeitsplatzbezogene Geräuschemission des Gerätes beträgt 86 dB (A).
- **GEBRAUCHSANLEITUNG GUT AUFHEBEN**

GERÄTEBESCHREIBUNG

A - Ein/ Aus Schalter	L - Stromkabel
B - Bedienungshebel	M - Gitter für Tassen
C - Heizkessel-Thermometer (°C und °F)	N - Wasserauffangbehälter
D - Einschalt-Kontrolllampe	O - Thermocream® Filter
E - Kontrolllampe Heizkesseltemperatur	P - Silikonring
F - Kontrolllampe Dampfbetrieb	Q - Thermocream® Scheibe
G - Gehäuse der Kaffeemaschine	R - Filterhalter
H - Hebel zur Abgabe von Wasser/ Dampf	S - Tülle für eine Tasse
I - Wasserbehälter	T - Tülle für zwei Tassen
J - MAXI CAPPUCCINO und Wasser- und Dampfrohren	U - Messlöffel
	V - Kaffeedrücker

Kenndaten

Auf dem Typenschild unterhalb des Gerätesockels befinden sich folgende Angaben zum Gerät:

- Hersteller und CE-Kennzeichnung
- Modell (Mod.)
- Seriennummer (SN)
- Versorgungsspannung (V) und Frequenz (Hz)
- Stromaufnahme (W)
- Grüne Kundendienst-Telefonnummer

Bei eventuellen Anfragen an den autorisierten Kundendienst-Centern immer das Modell und die Seriennummer angeben.

BEDIENUNGSANLEITUNG

Inbetriebnahme

Überprüfen ob die Netzspannung den Angaben auf dem Typenschild entspricht. Maschine aufstellen und kontrollieren, ob die Saugnäpfe fest an der Tischplatte anliegen.

Den Wasserbehälter vor der erstmaligen Benutzung spülen und dann mit kaltem, stillem Wasser bis zum MAX-Füllstand füllen, anschließend darauf achten, dass er richtig in seinen Sitz eingesetzt wird (Fig. 3). Beim Einsetzen muss er an der Führung am Boden seines Sitzes entlang geführt werden (Fig. 4) Sicherstellen, dass der Bedienungshebel (B) senkrecht in Standby-Position steht (Fig. 5). Anschließend den Stecker in eine Steckdose mit Erdleitung stecken.



Ein eventuelles Austropfen von Wasser aus dem Röhrchen im Tank ist kein Geräterefekt, sondern Zeichen für einen normalen Betrieb des automatischen Ventils.

Erstes Einschalten

Nachdem das Gerät bis zur Füllstand-Markierung "MAX" mit kaltem stillem Wasser gefüllt worden ist, das Gerät durch Druck auf die Taste (A) einschalten. Die Kontrolllampe (D) schaltet sich ein und zeigt damit an, dass das Gerät eingeschaltet ist. Die Kontrolllampe (E) zeigt an, dass der Heizkessel anfängt sich aufzuheizen. Mindestens eine Tasse Wasser aus dem Wasserkreis des Heizkessels ablassen. Dazu muss der Bedienungshebel (B) (Fig. 8) soweit nach vorne abgesenkt werden, bis zu sehen ist, dass Wasser aus der Flansch des Filterhalters austritt (Fig. 9). Den Hebel wieder auf senkrechte Standby-Position zurückstellen.



Achtung!

Beim der erstmaligen Benutzung oder nach längerer Nichtbenutzung wird empfohlen mindestens eine Tasse Wasser aus dem Wasserkreis abzulassen. Zunächst einen Behälter unter dem Röhrchen der MAXI CAPPUCCINO Vorrichtung (J) aufstellen und dann den Hebel zur Abgabe von Wasser/ Dampf (H) nach vorne stellen (Fig. 10). Um die Wasserabgabe zu unterbrechen den Abgabehebel wieder zurückstellen.

Die eingeschaltete Kontrolllampe (E) schaltet sich aus und zeigt damit an, dass der Heizkessel die richtige Temperatur für die Getränke-Zubereitung erreicht hat.

EINEN KAFFEE ZUBEREITEN

Die Thermocream® Scheibe (Q), die Silikon-Ring (P) und den Thermocream® Filter (O) in der angegebenen Reihenfolge in den Filterhalter einsetzen (Fig. 2). Für eine Tasse Kaffee die Einzeltülle (S) (Fig. 12), für zwei Tassen Kaffee die Doppeltülle (T) (Fig. 13) benutzen. Den Kaffee im Filter dosieren und leicht mit dem Kaffeedrücker drücken: Zwei Messlöffel Kaffee für zwei Tassen Kaffee und einen Messlöffel für eine Tasse Kaffee verwenden. Den Filterhalter gut festziehen.



Dabei sicherstellen, dass er gut an der Flansch eingehakt ist (Fig. 15).



Achtung!

Wird zuviel Kaffeepulver in der Filter eingefüllt, kann es sein, dass sich der Filterhalter nur schwer drehen lässt bzw. bei der Kaffeeabgabe Kaffee aus dem Filterhalter austritt.

Der Filterhalter sollte vor der Kaffeezubereitung in seiner Fassung einige Minuten vorgewärmt werden, so dass bereits der erste Kaffee richtig heiß ist. Für die anschließenden Kaffee ist das nicht nötig.

Den Bedienungshebel (B) nach vorne Stellen, um mit der Abgabe zu beginnen (Fig. 16). Um die Abgabe zu unterbrechen, den Bedienungshebel (B) anheben und senkrecht auf Standby-Position zurückstellen (Fig. 18).

Die maximale Menge für einen Kaffee ist 50 ml.



Achtung!

Wie bei professionellen Kaffeemaschinen darf der Filterhalter nicht abgenommen werden, solange der Bedienungshebel (B) auf Kaffeeabgabe-Position steht. Es besteht Verbrühungsgefahr.

Nach der Kaffeezubereitung den Filterhalter langsam durch Drehen in Uhrzeigersinn lösen, so dass sich der Druck im Filter verringert. Ist das Gerät mit senkrecht stehendem Bedienungshebel betriebsbereit angehalten (Fig. 11), schaltet sich die Kontrolllampe (E) regelmäßig ein und aus. Damit wird das Ein- und Ausschalten des Heizkessel-Thermostaten angezeigt, der dafür sorgt, dass die Wassertemperatur stets optimal ist. Für die Zubereitung des ersten und der nachfolgenden Kaffees sollte bei der Kaffeeabgabe die Kontrolllampe stets ausgeschaltet sein.

Auffüllen des Wasserbehälters bei Gebrauch

Wenn das Wasser im Behälter aufgebraucht worden ist, sind keine besonderen Arbeiten nötig, weil die Kaffeemaschine mit einem speziellen Ventil ausgestattet ist, das verhindert, dass Luft in den Wasserkreislauf eintreten kann. Einfach das Gerät ausschalten, zuerst den Stecker aus der Steckdose ziehen und dann den Wasserbehälter herausnehmen.



Achtung!

Beim Ausbau des Behälter den Metallstift am Dampfhebel (H) nicht berühren, es besteht Verbrennungsgefahr!

Erneut bis zum Max-Füllstand mit kaltem Wasser füllen und dann wieder in seinen Sitz einsetzen und sicherstellen, dass er gut eingesetzt ist.

EINEN CAPPUCCINO ZUBEREITEN

Um einen Cappuccino zuzubereiten oder ein beliebiges anderes Getränk aufzuwärmen, den Bedienungshebel (B) nach hinten stellen, so dass die Dampffunktion eingeschaltet wird (Fig. 19). Es schalten sich die Kontrolllampe (F) ein, um anzuzeigen, dass die Dampffunktion eingeschaltet ist, und die Kontrolllampe (E), weil das Wasser im Heizkessel anfängt sich aufzuheizen. Wenn sich die Kontrolllampe (E) ausschaltet hat das Gerät die richtige Temperatur für die Dampfabgabe erreicht.



Achtung!

Es ist normal, dass beim Warten auf den Dampf kleine Dampfstöße aus dem Filterhalter austreten können.

Jetzt kann der Hebel für die Dampfabgabe (H) nach vorne gestellt werden. Stellen Sie jedoch vorher ein Glas unter die MAXI-CAPPUCCINO Vorrichtung (J) (Fig. 21): Zuerst tritt etwas heißes Wasser aus, anschließend erhalten Sie sofort einen starken Dampfstrahl. Anschließend zur Unterbrechung des Dampfstrahls den Hebel für die Dampfabgabe (H) wieder zurückstellen und eine kleine Kanne mit der zu schäumenden Milch unter den MAXI-CAPPUCCINO Vorrichtung aufstellen. Das Röhrchen bis zum Boden in die Milch tauchen und gleichzeitig den Abgabehebel (H) langsam runterdrücken (Fig. 22). Innerhalb kürzester Zeit bildet sich ein dichter und cremiger Schaum. Wenn das gewünschte Ergebnis erzielt ist, den Dampfabgabehebel wieder hochstellen.

Die Kontrolllampe (E) schaltet sich dabei regelmäßig ein und aus. Damit wird angezeigt, dass der Thermostat den Heizkessel auf optimaler Temperatur für die Dampfabgabe hält.



Bei der Dampfabgabe sollte die Kontrolllampe stets ausgeschaltet sein. Nach jedem Gebrauch für einige Sekunden Dampf austreten lassen, so dass eventuelle Milchreste aus der Austrittsöffnung beseitigt werden.

Nach der Cappuccino-Zubereitung die Dampffunktion abstellen. Dazu den Bedienungshebel (B) wieder senkrecht auf Standby-Position zurückstellen.

WIEDEREINSTELLEN AUF KAFFEEZUBEREITUNG

Nach der Cappuccino-Zubereitung die Dampffunktion abstellen. Dazu den Bedienungshebel wieder senkrecht auf Standby-Position zurückstellen. Die Kontrolllampe (F) schaltet sich aus.



Achtung!

Im Heizkessel ist Dampf geblieben! Auch wenn die Dampffunktion ausgeschaltet ist den Wasser-/ Dampf-Abgabehebel (H) nicht runterdrücken: Es besteht Verbrühungsgefahr durch Herausspritzen von Heißwasser und Dampf aus der Maxi Cappuccino-Vorrichtung.

Die Wassertemperatur im Heizkessel ist noch sehr hoch und der Kaffeegeschmack könnte beeinträchtigt werden. Um direkt nach der Zubereitung eines Cappuccinos einen Kaffee zuzubereiten, muss abgewartet werden, dass die Temperatur im Heizkessel optimal für die Kaffeezubereitung ist. Abwarten bis sich die Kontrolllampe (E) wieder ausschaltet.

Um den Abkühlungsprozess des Heizkessels zu beschleunigen, reicht es aus ein Glas unter der Maxi Cappuccino Vorrichtung (J) aufzustellen und bei Bedienungshebel in senkrechter Standby-Position den Wasser-/ Dampf-Abgabehebel (H) runterzudrücken, so dass Heißwasser aus dem Abgaberöhrchen austritt und damit die Abkühlung des Heizkessels verursacht.



Achtung!

Kein heißes Wasser beim Austreten aus der Tülle berühren. Es besteht Verbrühungsgefahr.

Nach einigen Sekunden schaltet sich die Kontrolllampe (E) ein und zeigt damit an, dass sich der Heizkessel-Thermostat eingeschaltet hat. Sobald sich die Kontrolllampe (E) wieder ausschaltet, ist das Gerät für die Kaffeezubereitung bereit.



Achtung!

Während der Abgabe können kleine Dampfstöße aus dem geschlossenen Kapselhalter austreten. Das ist völlig normal.

WIE TEE ODER AUFGUSSE ZUBEREITEN

Wenn das Gerät für die Kaffeezubereitung bereit ist, d. h. die Kontrolllampe (E) ausgeschaltet ist und der Bedienungshebel auf Standby-Position steht (Fig. 11), eine Tasse unter dem Abgaberöhrchen (J) aufstellen und den Wasser-/ Dampf-Abgabehebel (H) langsam runterdrücken. Jetzt tritt heißes Wasser aus der Tülle aus. Die maximale Dosis für eine Tasse ist 200 ml.

WIE SIE EINEN GUTEN ITALIENISCHEN ESPRESSO ZUBEREITEN

Das Kaffeepulver leicht im Filterhalter andrücken. Ob der Kaffee stark oder weniger stark wird hängt von der Feinheit des Kaffeepulvers und von der Kaffeemenge im Filter ab. Nach wenigen Sekunden fließt der Kaffee bereits in die Tasse.

Wenn es länger dauert ist das Kaffeepulver zu fein gemahlen oder zu stark angedrückt.

PFLEGE DES GERÄTES



Achtung!

Bei allen nachstehend aufgeführten Reinigungs- und Pflegearbeiten muss das Gerät ausgeschaltet und der Stecker aus der Steckdose gezogen sein.



Achtung!

Eine gute Pflege und regelmäßige Reinigung schützen das Gerät und lassen es über einen längeren Zeitraum funktionieren. Die Geräteteile niemals in der Geschirrspülmaschine spülen. Keinen direkten Wasserstrahl verwenden.



Achtung!

Alle Reinigungsarbeiten müssen bei kaltem Gerät vorgenommen werden.

Reinigung des Kaffeefilters

Prüfen, dass die kleinen Löcher nicht verstopft sind und gegebenenfalls mit einer kleinen Bürste reinigen. Prüfen, dass das darunter liegende Loch nicht verstopft ist (Fig. 23). Um eventuelle Kaffeereste oder Verunreinigungen aufzulösen oder zu entfernen, ein Glas unter der Abgabe aufstellen und Heißwasser aus dem Filterhalter mit eingesetztem Filter ohne Kaffeepulver ausfließen lassen. Wir empfehlen den Filter (O) ungefähr alle 3 Monate gründlich zu reinigen. Zur Reinigung die Spülmittel-Tabletten COFFEE CLEAN von Ariete verwenden, die in den Verkaufsstellen und den autorisierten Kundendienst-Centern erhältlich sind. Bei der Reinigung die Anleitung auf der Packung beachten. Alternativ können einfache Spülmittel-Tabletten (ohne Glanzmittel oder anderen chemischen Zusätzen) verwendet werden. Wie folgt vorgehen:

- Eine Tablette mit Geschirrspül-Reinigungsmittel in den Filter (ohne Kaffee) einsetzen wenn das Gerät gut warm ist (nach mindestens 5 Minuten Aufheizen).
- Den Filterhalter am Gerät befestigen und einen Behälter unter dem Filterhalter aufstellen.
- Den Bedienungshebel (B) nach vorne stellen, um mit der Wasserabgabe zu beginnen und dann 15 – 20 Sekunden Wasser abgeben.
- Die Wasserabgabe unterbrechen und die Tablette mindestens 15 Minuten wirken lassen. Während dieser Zeit muss der Filterhalter am Gerät befestigt bleiben.
- Jetzt erneut die Kaffee-Taste für die Wasserabgabe drücken. Die Pumpe jeweils 15 – 20 Sekunden einschalten und dann 15 – 20 Sekunden ruhen lassen. Dieser Vorgang muss sooft wiederholt werden, bis das Wasser aus den zwei Wasserbehältern verbraucht ist.
- Den Filterhalter vom Gerät abnehmen, den Filter ausbauen und gründlich unter fließendem Wasser abspülen.
- Das Gerät ausschalten, das Anschlusskabel aus der Steckdose ziehen und dann mit einem kleinen Schwamm den Sitz

des Filterhalters von eventuellen Spülmittelresten reinigen.

- Das Gerät wieder einschalten, den Filterhalter erneut einsetzen und nochmals mindestens zwei Tassen Wasser durchlaufen lassen, um das Nachspülen zu beenden.

Wird die Kaffeemaschine täglich benutzt, wird empfohlen den Reinigungsvorgang mindestens alle drei Monate auszuführen.

Reinigung der Fassung des Kaffeefilters

Wenn das Gerät längere Zeit benutzt worden ist, kann sich Kaffeesatz auf der Fassung des Filterhalters absetzen. Der Kaffeesatz kann mit einem Zahnstocher, einem kleinen Schwamm oder durch Durchlaufen von Wasser (Fig. 24), ohne den Filterhalter in die Fassung einzusetzen, entfernt werden (Fig. 9).

Reinigung der MAXI CAPPUCCINO Vorrichtung



Achtung!

Um Verbrennungen zu vermeiden, muss das verchromte Rohr bei der Reinigung kalt sein.

Die Vorrichtung (J) vom Röhrchen abschrauben und mit fließendem Wasser spülen. Das Röhrchen kann mit einem nicht scheuernden Lappen gereinigt werden. Das Cappuccino-Schaumröhrchen wieder bis zum Anschlag festschrauben. Gegebenenfalls die Dampf-Austrittsöffnung mit einer Nadel reinigen. Nach jedem Gebrauch für einige Sekunden Dampf austreten lassen, so dass eventuelle Reste aus der Austrittsöffnung beseitigt werden.

Reinigung des Wasserbehälters

Es wird angeraten das Innere des Behälters regelmäßig mit einem Schwamm oder einem feuchten Tuch zu reinigen.

Reinigung des Grills und des Wasserauffangbehälters



Bitte daran denken, dass der Wasserauffangbehälter (N) von Zeit zu Zeit entleert werden muss.

Den Abstellgrill (M) herausziehen und unter fließendem Wasser spülen. Den Wasserauffangbehälter (N) aus dem Gerät ziehen, entleeren und unter fließendem Wasser spülen.

Reinigung des Gerätegehäuses



Achtung!

Um das Gehäuse nicht zu beschädigen, müssen alle festen Geräteteile mit einem feuchten, nicht scheuernden Lappen gereinigt werden.

ENTKALKUNG

Eine gute Pflege und eine regelmäßige Reinigung schützen das Gerät, lassen es längere Zeit funktionieren und verringern die Gefahr der Bildung von Kalkablagerungen im Gerät. Sollte trotzdem die Gerätefunktion nach einiger Zeit beeinträchtigt sein, weil häufig hartes und sehr kalkhaltiges Wasser verwendet wurde, kann das Gerät zur Behebung der Störung entkalkt werden. Zu diesem Zweck ausschließlich das Ariete Entkalkungsmittel auf Basis von Zitronensäure (NOCAL) verwenden. Dieses Produkt kann einfach bei den Kundendienst-Centern Ariete erworben werden. Ariete übernimmt keine Haftung für Schäden an Bauteilen in der Kaffeemaschine, die durch den Einsatz nicht konformer Produkte mit chemischen Zusätzen verursacht werden. Befolgen Sie bei einer notwendigen Entkalkung die Anweisungen auf dem Beipackzettel des Entkalkungsmittels.

AUSSERBETRIEBNAHME

Bei einer Außerbetriebnahme des Geräts muss es von der Stromversorgung getrennt werden. Den Wasserbehälter und den Sammelbehälter für verbrauchte Kapseln mit Abtropfwanne entleeren und reinigen (siehe Abschnitt "Pflege des Gerätes"). Soll das Gerät als Abfall entsorgt werden, müssen die einzelnen Materialien, aus denen das Gerät besteht, sortiert und entsprechend der im Einsatzland geltenden Gesetzesvorschriften nach ihrer Zusammensetzung getrennt entsorgt werden.

WAS TUN, WENN ES PROBLEME GIBT



Bei Betriebsstörungen sofort das Gerät ausschalten und den Stecker aus der Steckdose ziehen.

PROBLEME	URSACHEN	ABHILFE
Die Maschine gibt kein heißes Wasser für Tee.	Wahrscheinlich befindet sich Luft im Kreislauf und die Pumpe hat sich deshalb abgeschaltet.	Prüfen, dass der Wasserbehälter richtig eingesetzt ist, und dass der Wasserstand nicht unter die Minimum- Markierung am Behälter abgefallen ist. Siehe Anweisungen im Abschnitt „Bedienungsanleitung“.
	Die Dampf-Austrittsöffnung am Dampfrohrchen ist verstopft.	Eventuelle Verkrustungen, die sich an der Austrittsöffnung am Dampfrohrchen gebildet haben, mit einer Nadel entfernen.
Es kommt kein Dampf.	Zu wenig Wasser im Behälter und die Pumpe kann nicht ansaugen.	Den richtigen Wasser-Füllstand im Wasserbehälter überprüfen und gegebenenfalls mit kaltem stillem Wasser auffüllen.
	Die Dampf-Austrittsöffnung am Dampfrohrchen ist verstopft.	Eventuelle Verkrustungen, die sich an der Austrittsöffnung am Dampfrohrchen gebildet haben, mit einer Nadel entfernen.
Es tritt Wasser an der Seite des Filterhalters aus.	Wahrscheinlich ist zuviel Kaffeepulver im Filter und deswegen konnte der Filter in der Fassung nicht richtig festgedreht werden.	Den Filterhalter entfernen und die Fassung mit einem kleinen Schwamm reinigen (Fig. 24). Nochmals mit der richtigen Kaffeemenge versuchen.
	Es befindet sich Reste von gemahlenem Kaffee auf der Dichtung der Kaffeefilter-Fassung.	Nochmals mit der richtigen Kaffeemenge versuchen. (Fig. 24).
	Die Öffnungen am Auslass des Kaffeepulver-Filters (O) sind verstopft.	Gegebenenfalls die verstopfte Filter-Austrittsöffnung mit einer Nadel reinigen. Den Filter mit den Tabletten COFFEE CLEAN von Ariete gemäß den Anleitungen auf der Packung reinigen.
Der Kaffee kommt zu langsam oder kommt überhaupt nicht.	Die Löcher an der Lochscheibe an der Fassung des Filterhalters sind verstopft.	Lassen Sie Wasser aus der Maschine fließen, ohne dabei den Filterhalter einzusetzen. Fließt das Wasser weiterhin ungleichmäßig aus allen Löchern aus, muss eine Entkalkung vorgenommen werden. Dazu das Ariete-Entkalkungsmittel NOCAL verwenden, dass in den Ariete Kundendienst-Centern erhältlich ist. Bei der Entkalkung die Anleitungen auf der Packung befolgen.
	Die Öffnungen am Auslass des Kaffeepulver-Filters (O) sind verstopft.	Gegebenenfalls die verstopfte Filter-Austrittsöffnung mit einer Nadel reinigen. Den Filter mit den Tabletten COFFEE CLEAN von Ariete gemäß den Anleitungen auf der Packung reinigen.
	Zu fein gemahlene Kaffeemischung.	Mit einer grobkörnigeren Kaffeemischung versuchen.
	Zu stark angedrückte Kaffeemischung.	Den Kaffee mit weniger Druck in den Filter drücken.
	Der Wasserbehälter ist nicht richtig eingesetzt.	Den Wasserbehälter richtig bis zum Anschlag einsetzen.
	Zu wenig Wasser im Behälter und die Pumpe kann nicht ansaugen.	Den richtigen Wasser-Füllstand im Wasserbehälter überprüfen und gegebenenfalls mit kaltem stillem Wasser auffüllen.
Der Kaffee ist nicht stark genug und kalt.	Das Kaffeepulver ist zu grob gemahlen.	Um einen stärkeren und heißeren Kaffee zuzubereiten, sollte ein feineres Kaffeepulver benutzt werden. Dieses Problem wird auf jeden Fall durch die Verwendung des Thermocream® Systems beseitigt, das auch bei grob gemahlenem Kaffee stets für einen heißen und cremigen Kaffee sorgt.

A PROPOSITO DE ESTE MANUAL

Aunque los aparatos hayan sido realizados conformes con las Normativas europeas específicas vigentes y están por lo tanto protegidas en todas las partes potencialmente peligrosas, lean con atención estas advertencias y usen el aparato solo para el motivo por el cual ha sido destinado para evitar, de esta manera, accidentes y daños. Tener siempre al alcance este manual para futuras consultas. En el caso que quieran ceder este aparato a otras personas, recuerden incluir también estas instrucciones.

Las informaciones contenidas en este manual están marcadas por los siguientes símbolos que indican:



Peligro para los niños



Advertencia relativa a quemaduras



Peligro debido a la electricidad



Atención - daños materiales



Peligro de daños derivados por otros motivos

USO PREVISTO

Pueden usar vuestra Caffé Novecento para preparar café y cappuccino; además, gracias a la posibilidad de suministrar agua caliente se puede preparar además tea e infusiones. Este aparato ha sido proyectado solo para un uso privado y por lo tanto se debe considerar inadecuado para uso comercial o industrial.

Cualquier otro tipo de uso de la máquina no está previsto por el Fabricante el cual se exime de cualquier responsabilidad por daños de cualquier tipo, originados por un uso inapropiado de la misma máquina. El uso inapropiado además anula todo tipo de garantía.

RIESGOS RESIDUOS

Las características constructivas del aparato, objeto de la presente publicación, no permiten proteger al usuario del chorro directo de vapor o agua caliente.



¡Atención!

Peligro de quemaduras - Durante el suministro de agua caliente y de vapor, no dirigir los chorros hacia terceras personas o hacia sí mismo. Empuñe el tubo exclusivamente por la parte de plástico.



Utilice solo contenedores realizados en material "para alimentos".

ADVERTENCIAS IMPORTANTES

LEER ATENTAMENTE LAS INSTRUCCIONES ANTES DEL USO.

- Este aparato ha sido proyectado solo para un uso privado y por lo tanto se debe considerar inadecuado para uso comercial o industrial.



Peligro para los niños

- No deje los elementos del embalaje al alcance de niños ya que podrían originar peligros.
- No dejar nunca la máquina funcionando al alcance de los niños o discapacitados.
- En el momento que decida no utilizar más el aparato y quiera arrojarlo a la basura, se recomienda quitar el cable de alimentación para evitar que el mismo se pueda reactivar. Se recomienda además eliminar las partes del aparato que puedan originar peligro especialmente para los niños, los cuales podrían utilizarlo para sus juegos.
- Este aparato no es adaptado para ser usado por personas (incluso niños) con capacidad física, sensorial, o mental reducidas. Aquellos usuarios que no tengan la experiencia y el conocimiento del aparato, o no les hayan suministrado las instrucciones relativas al uso del mismo, deberán tener la supervisión de una persona responsable de la seguridad de los mismos.
- Es necesario vigilar los niños para que no jueguen con el aparato.



Peligro debido a electricidad

- Antes de conectar el aparato a la red de alimentación verificar que la tensión indicada en la etiqueta ubicada debajo de la máquina corresponda a la de la red local.
- Usar cables de alargue no autorizados por el fabricante puede provocar daños y accidentes.
- Antes de efectuar la operación de llenado del depósito de agua, desconectar el aparato de la toma de corriente.
- Si el cable de alimentación está dañado deberá ser sustituido por el fabricante o por su servicio Asistencia Técnica o en todo caso por personal calificado para prevenir riesgos.
- No colocar nunca las partes bajo tensión a contacto con el agua: ¡puede provocar corto circuito!

- Desenchufar la máquina antes de efectuar la limpieza o el mantenimiento.
- NO SUMERGIR EL APARATO EN EL AGUA U OTROS LÍQUIDOS.
- En el caso de avería, defectos o probables defectos después de una caída, desenchufar inmediatamente la máquina. No hacer funcionar nunca el aparato defectuoso. LAS REPARACIONES SE PUEDEN REALIZAR EXCLUSIVAMENTE EN LOS CENTROS DE ASISTENCIA AUTORIZADOS. Se rechaza cualquier responsabilidad por eventuales daños provocados por intervenciones de reparación no realizadas correctamente.



Peligro de daños derivados de otras causas

- Se recomienda guardar el embalaje original, puesto que no está prevista la asistencia gratuita por daños provocados por un embalaje no adecuado del producto en el momento del envío del mismo a un Centro de Asistencia autorizado.
- No levantar el aparato agarrándolo por el depósito del agua, debe cogerse por el cuerpo.
- Elegir un ambiente con suficiente iluminación, limpio y con la toma de corriente accesible con facilidad.
- Evitar colocar en el depósito una cantidad excesiva de agua.
- El aparato no se debe utilizar si se ha caído, si se notan daños, o si pierde agua. Todas las reparaciones, incluso la sustitución del cable de alimentación se deben realizar únicamente en un Centro de Asistencia Autorizado o deben ser realizadas por personal con cualifica similar, para evitar cualquier tipo de peligro.
- No se debe usar el aparato cuando el cable de alimentación está dañado, si presenta partes quemadas, etc...; la reparación y la sustitución del cable de alimentación se debe realizar en un Centro de Asistencia Autorizado Ariete; de lo contrario la garantía queda anulada.



Advertencias relativas a quemaduras

- No dirigir nunca un chorro de vapor o agua caliente hacia partes del cuerpo; manipular con precaución el tubo vapor/agua caliente: ¡peligro de quemaduras!
- Las partes metálicas externas del aparato no se deben tocar con el aparato en funcionamiento ya que podrían causar quemaduras.
- Si no sale agua por el portafiltro, podría tratarse de filtro Thermocrem® obstruido. En este caso quitar lentamente el portafiltro puesto que la eventual presión podría provocar salpicaduras. Realizar luego la limpieza del mismo como indicado en el párrafo correspondiente.



Atención – daños materiales

- Colocar la máquina en un plano estable donde no sea posible volcarla.
- No usar la máquina sin agua ya que en tal caso la bomba se quemaría.
- No llenar nunca el depósito del agua con agua caliente o hirviendo.
- No colocar la máquina en superficies demasiado calientes o cerca de llamas libres para evitar que la carrocería se pueda dañar.
- El cable no debe tocar las partes calientes de la máquina.
- No utilizar agua con gas (con anhídrido carbónico).
- No colocar nunca en el porta filtro sustancias que no sea café en polvo. De lo contrario podrían provocar graves daños al aparato.
- No dejar la máquina a una temperatura ambiente inferior a 0°C puesto que el residuo de agua en la caldera podría helarse y provocar daños.
- No usar el aparato fuera de la habitación.
- No exponga el aparato a los agentes atmosféricos (lluvia, sol...).
- Después de haber desconectado el enchufe de alimentación y una vez que las partes calientes se habrán enfriado, el aparato se podrá limpiar únicamente con un paño no abrasivo humedecido en agua añadiendo pocas gotas de detergentes neutros no agresivos (no utilizar nunca disolventes que dañan el plástico).
- No se asumen responsabilidades por uso incorrecto o por empleos diferentes a los previstos en el presente manual de instrucciones.
- El aparato cumple con la Norma 2006/95/CE.
- El nivel máximo de rumorosidad de la máquina en función es de 86 dB(A).
- **CONSERVAR SIEMPRE ESTAS INSTRUCCIONES**

DESCRIPCIÓN DEL APARATO

A - Botón de encendido	L - Cable suministro de corriente
B - Palanca de mando	M - Rejilla apoyatazas
C - Termómetro temperatura caldera (°C e °F)	N - Bandeja recolectora de gotas
D - Indicación de encendido	O - Filtro Thermocream®
E - Indicación de control temperatura caldera	P - Anillo de silicona
F - Indicador función vapor	Q - Disco Thermocream®
G - Cuerpo máquina	R - Portafiltro
H - Palanca suministro de agua/vapor	S - Boquilla para una taza
I - Depósito agua	T - Boquilla para dos tazas
J - Dispositivo MAXI CAPPUCCINO y brazo suministrador de agua y vapor	U - Medida
	V - Prensador del café

Datos de identificación

En la etiqueta colocada debajo de la base de apoyo de la máquina se indican los siguientes datos de identificación de la máquina:

- constructor y marca CE
- modelo (Mod.)
- n° de matrícula (SN)
- tensión eléctrica de alimentación (V) y frecuencia (Hz)
- potencia eléctrica absorbida (W)
- numero verde asistencia

En las eventuales solicitudes a los Centros de Asistencia Autorizados, indique el modelo y el número de matrícula.

FASES PRELIMINARES DE USO

Puesta en función

Controlar que la tensión de la red doméstica sea igual a la indicada en la placa datos técnicos del aparato. Colocar la máquina sobre una superficie plana

Lavar el depósito la primera vez que se utiliza y llenarlo con agua natural fresca hasta el nivel indicado "MAX", prestando atención luego en colocarlo correctamente en su alojamiento (Fig. 3) siguiendo la guía correspondiente ubicada en el fondo de su alojamiento (Fig. 4). Cerciorarse que la palanca de mando (B) se encuentre en posición vertical de standby (Fig. 5). Conectar el enchufe en la toma de corriente eléctrica, que debe estar equipada con puesta a tierra.



Un eventual goteo de agua por el tubo ubicado en el interior del depósito no debe considerarse un defecto de la máquina puesto que es una señal de normal funcionamiento de la válvula de auto conexión.

Primer encendido

Después de haber llenado el depósito con agua natural fresca hasta el nivel indicado "MAX", poner en función la máquina apretando el botón (A). Se prenderá la luz testigo (D), que indica que la máquina está prendida y la luz testigo (E), la cual indica que la caldera interna comienza a calentarse. Dejar que salga por lo menos una taza de agua por el circuito hidráulico de la caldera bajando hacia adelante la palanca de mando (B) Fig. 8, hasta que se vea salir el agua por el alojamiento de enganche del portafiltro (Fig. 9). Colocar nuevamente la palanca en posición de standby.



¡Atención!

En caso de primer encendido, o después de un periodo de sin usarla, se recomienda hacer salir al menos una taza de agua del circuito hidráulico de la caldera, desplazando hacia adelante la palanca para el suministro de agua/vapor (H) después de haber colocado un recipiente debajo del dispositivo MAXI CAPPUCCINO (J) Fig. 10. Colocar nuevamente la palanca de suministro hacia atrás para interrumpir el suministro de agua.

Se notará que la luz testigo (E) de prendida se apagará, indicando que la caldera ha alcanzado la correcta temperatura para preparar la bebida.

COMO HACER EL CAFÉ

Introducir en el porta filtro el Disco Thermocream® (Q), el anillo de silicona (P) y el Filtro Thermocream® (O) en la secuencia indicada (Fig. 2). Para una taza de café utilizar la boquilla simple (S) Fig. 12, para dos tazas en cambio montar la boquilla doble (T) Fig. 13. Colocar la dosis de café en el filtro y prensar en forma ligera con el prensador: colocar dos dosis para dos cafés y una dosis para un café. Colocar el portafiltro en su alojamiento.



Apretar bien el portafiltro cerciorándose que el mismo esté bien enganchado al soporte (Fig. 15).



¡Atención!

Si se coloca una cantidad excesiva de polvo de café en el interior del filtro, la rotación del porta filtro puede resultar difícil y/o durante el suministro del café pueden producirse pérdidas a través del porta filtro.

Se recomienda dejar calentar el porta filtro dejándolo colocado en su alojamiento por algunos minutos antes de preparar un café de manera que podamos obtener también el primer café bien caliente. Para iniciara el suministro desplazar hacia adelante la palanca de mando (B) Fig. 16. Para interrumpir el suministro levantar la palanca de mando (B) colocándola nuevamente en posición vertical de standby (Fig. 18). La dosis máxima para un café es de 50 ml.



¡Atención!

¡Así como en las máquinas de café profesionales, no quitar el portafiltro cuando la palanca de mando (B) se encuentra en la posición de suministro de café, hay peligro de quemaduras!

Después de haber preparado el café, aflojar en forma gradual el porta filtro girándolo en el sentido de los agujas del reloj, para que disminuya la presión en su interior. Cuando la máquina se encuentra en la posición de standby con la palanca de mando en posición vertical (Fig. 11), la indicación (E) se prenderá y apagará periódicamente, mostrando la intervención del termostato de la caldera, que sirve para mantener la temperatura del agua en óptima forma. Es conveniente, sea para el primer café que para los sucesivos, iniciar el suministro de café solo cuando dicho indicador está apagado.

Llenado del deposito de agua durante el uso

No es necesaria ninguna operación particular cuando se agota el agua en el depósito, porque la máquina posee una válvula especial de autocebado. Bastará, después de haber desconectado el enchufe de la toma de corriente, extraer el depósito.



¡Atención!

Durante el desmontaje del deposito, preste atención en no tocar el perno de metal de la leva del vapor (H), ¡peligro de quemaduras!

Llenarlo nuevamente con agua natural fresca hasta el nivel indicado como "MAX" y colocarlo en el alojamiento correspondiente cerciorándose de haberlo montado correctamente.

COMO HACER EL CAFÉ CON LECHE (CAPPUCCINO)

Para preparar un cappuccino, o calentar cualquier tipo de bebida, desplazar hacia atrás la palanca de mando (B) para conectar la función vapor Fig. 19. Se prenderán la luz testigo (F) indicando que está conectada la función vapor y la luz testigo (E) porque el agua de la caldera comienza a calentarse. Cuando el indicador (E) se apaga, la máquina ha alcanzado la correcta temperatura para el suministro del vapor.



¡Atención!

Si en la fase de espera del vapor se producen pequeños bufidos de vapor a través del portafiltro, el fenómeno debe considerarse absolutamente normal.

A este punto desplazar hacia adelante el suministro de vapor (H), después de haber colocado un vaso debajo del dispositivo Maxi Cappuccino (J) Fig. 21: inicialmente saldrá un poco de agua y en seguida un fuerte chorro de vapor. Interrumpir el suministro del vapor colocando nuevamente la palanca de suministro de vapor (H) atrás y colocar debajo del dispositivo Maxi Cappuccino la jarra con la leche que se debe batir. Sumergir hasta el fondo la boquilla y abrir el flujo de vapor bajando en forma gradual la palanca de suministro (H) Fig. 22. En un instante podrán ver subir una espuma densa y cremosa. Levantar la palanca para el suministro de vapor cuando hayan obtenido el resultado deseado.

Durante estas operaciones se podrá notar que la luz de aviso (E) se apaga y se vuelve a encender periódicamente, indicando las intervenciones del termostato que mantiene la justa temperatura de la caldera para la erogación del vapor.



Es oportuno iniciar el suministro del vapor solo cuando esta luz testigo esté prendida. Después de cada uso dejar salir l vapor por algunos segundos para liberar el orificio de eventuales residuos de leche.

Una vez terminada la preparación del cappuccino desconectar la función vapor colocando nuevamente la palanca de mando (B) en posición vertical de standby.

REUTILIZACIÓN PARA CAFÉ

Una vez terminada la preparación del cappuccino, desconectar la función vapor desplazando nuevamente la palanca de mando en posición vertical de standby. La luz testigo (F) se apagará.



¡Atención!

¡En la caldera quedó vapor! Aunque hayan desconectado la función vapor, no bajar la palanca de suministro agua/vapor (H): hay peligro de quemaduras provocados por salpicaduras de agua caliente y vapor que puedan salir por el preparador del dispositivo Maxi Cappuccino.

La temperatura del agua caliente en la caldera es aún alta y el gusto del café podría perjudicarse. Por lo tanto, para pre-

parar un café, enseguida después de haber preparado un cappuccino, será necesario esperar que la temperatura en la caldera sea la correcta para la preparación del café. Esperar que se prenda y se apague la luz testigo (E).

Para acelerar el proceso de enfriamiento de la caldera será suficiente colocar un vaso debajo del dispositivo Maxi Cappuccino (J) y con la palanca de mando en posición vertical de standby, bajar la palanca de suministro agua/vapor (H) para que salga agua caliente por la boquilla de suministro, provocando de esta manera una disminución de la temperatura en la caldera.



¡Atención!

No tocar el agua caliente que sale de la boquilla; hay peligro de quemaduras.

Después de algunos minutos en efecto, la luz testigo (E) se prenderá indicando la intervención del termostato de la caldera. Apenas la luz testigo (E) se apagará de nuevo, la máquina estará lista para la preparación del café.



¡Atención!

Durante el suministro se pueden verificar pequeños bufidos de vapor por el portacápsulas cerrado. El fenómeno debe considerarse absolutamente normal.

COMO PREPARAR TÉ O INFUSIONES

Cuando la máquina se encuentra en posición listo para la preparación del café es decir con el indicador (E) apagada y la palanca de mando en posición vertical de standby (Fig. 11), colocar una taza debajo de la boquilla de suministro (J) y bajar en forma gradual la palanca de suministro de agua/vapor (H). Così facendo dallo stilo erogatore uscirà acqua calda. La dose massima per due tazze è di 200 ml.

CONSEJOS ÚTILES PARA OBTENER UN BUEN CAFÉ EXPRÉS A LA ITALIANA

El café molido se debe prensar en forma ligera en el porta filtro. Un café mas o menos fuerte depende del grado de molidura del mismo café, de la cantidad que se coloca en el porta filtro y del prensado. Unos pocos segundos son suficientes para que el café caiga en las tacitas. Si el tiempo de suministro es superior esto quiere decir que la molidura es demasiado fina o que el polvo colocado en el porta filtro ha sido prensado demasiado.

LIMPIEZA DEL APARATO



¡Atención!

Todas las operaciones de limpieza indicadas a continuación se deben realizar con la máquina apagada y desenchufada.



¡Atención!

Una manutención y una limpieza constante preservan y mantienen eficiente la máquina por un lapso de tiempo superior. No lavar nunca los componentes de la máquina en el lavavajillas. No utilizar chorros de agua directa.



¡Atención!

Todas las intervenciones se deben realizar con la máquina fría.

Limpieza del filtro que contiene el café molido

Comprobar que los orificios internos no se tapen y si fuese necesario limpiarlos con un cepillo. Comprobar que el orificio que se encuentra debajo no se tape y si fuese necesario limpiarlo con una aguja (Fig. 23). Dejar salir agua hirviendo a través del portafiltro con el filtro montado sin el café después de haber colocado un vaso debajo del suministrador, para disolver o eliminar eventuales residuos de café o impurezas. Se recomienda limpiar con cuidado el filtro (O) cada aproximadamente 3 meses, utilizando las pastillas detergente COFFEE CLEAN de Ariete, que se consiguen en los puntos de venta y Centros de Asistencia Autorizados siguiendo las instrucciones contenidas en la confección, o también, en alternativa, utilizando una pastilla de detergente simple (sin añadir abrillantador u otros aditivos químicos) para lavavajillas de la siguiente manera:

- Coloque una pastilla de detergente para lavavajillas en el filtro (sin café) cuando la máquina está bien caliente (después de por lo menos 5 minutos de calentamiento).
- Enganche el portafiltro a la máquina y colocar un recipiente debajo del portafiltro
- Desplazar hacia adelante la palanca de mando (B) para iniciar el suministro de agua y suministrar agua por 15-20 segundos.
- Interrumpa el suministro y dejar que la pastilla cumpla con su función por lo menos por 15 minutos dejando el portafiltro montado en la máquina
- Repita la operación de suministro del agua dejando que la bomba funcione por aproximadamente 15-20 segundos y luego deje descansar por otros 15-20 segundos hasta vaciar dos depósitos de agua.
- Quite el portafiltro de la máquina, extraiga el filtro y enjuáguelo bien con agua corriente del grifo.
- Apague la máquina, desenchufe el cable de alimentación de la toma de corriente y limpie con una esponja el alojamiento

del portafiltro para eliminar eventuales residuos de detergente.

- Encienda nuevamente la máquina, enganche nuevamente el prefiltro y dejar salir por lo menos otras dos tazas de agua para terminar el enjuague.

Si la máquina del café se usa todos los días se recomienda realizar las operaciones de limpieza por lo menos cada tres meses.

Limpieza del alojamiento del porta filtro

Con el uso se puede verificar, en el alojamiento de enganche del portafiltro, una sedimentación de restos de café, que se puede eliminar con un palillo escarbadientes, con una esponja (Fig. 24), o dejando escurrir agua sin el portafiltro montado (Fig. 9).

Limpieza del dispositivo MAXI CAPPUCCINO



¡Atención!

Realizar la operación cuando el tubo cromado se encuentre frío para evitar quemaduras.

Desenroscar el dispositivo (J) del tubo, y lavarlo con agua corriente. El tubo se puede limpiar con un paño no abrasivo. Volver a enroscar el preparador de capuchino hasta el final del recorrido. Si fuese necesario limpiar con una aguja el orificio de salida del vapor. Cada vez que se usa dejar funcionar el suministrador de vapor por algunos segundos para liberar el orificio de eventuales residuos.

Limpieza del depósito

Se recomienda limpiar periódicamente el interior del depósito con una esponja o con un paño húmedo.

Limpieza de la rejilla y de la bandeja recolectora de gotas



Recordarse de tanto en tanto vaciar la bandeja recolectora de gotas (N).

Extraer la rejilla (M) y lavarla con agua corriente. Extraer la cuba recolectora de gotas (N) de la máquina vaciarla y lavarla con agua corriente.

Limpieza del cuerpo de la máquina



¡Atención!

Limpiar las partes fijas de la máquina utilizando un paño húmedo no-abrasivo para evitar dañar la carrocería.

DESCALCIFICACIÓN

Una buena manutención y constante limpieza preservan y mantienen eficiente la máquina por un lapso de tiempo mayor limitando enormemente los riesgos de formación de depósitos calcáreos en el aparato. Si a pesar de eso, después de algún tiempo, la función del aparato tuviera se viese comprometida, en consecuencia del empleo frecuente de agua dura y muy calcárea, se puede proceder a la descalcificación de la máquina para eliminar el funcionamiento defectuoso. Utilice exclusivamente para este fin el producto decalcificante ARIETE a base de ácido cítrico (NOCAL). Este producto se consigue con facilidad en los centros de asistencia técnica Ariete. Los Productos descalcificantes de otros fabricantes – por más que sean a base de ácido cítrico- pueden contener aditivos químicos, que podrían causar daños a los componentes internos de la máquina de café, por los cuales Ariete no asume ninguna responsabilidad. En caso e necesidad de una descalcificación, miren las indicaciones en el manual de instrucciones del producto decalcificante.

PUESTA FUERA DE SERVICIO

En el caso de puesta fuera de servicio de la máquina es necesario desenchufarla, vaciar el depósito del agua y la bandeja recolectora de gotas y limpiarla (ver el párrafo “Limpieza del aparato”). En el caso de chatarréo se debe proceder a la separación de los distintos materiales utilizados para la construcción de la máquina y proceder a la eliminación de los mismos sobre la base de la composición de los mismos y a las disposiciones vigentes en el País de uso.

COMO SOLUCIONAR LOS SIGUIENTES INCONVENIENTES



En caso de mal funcionamiento, apagar inmediatamente la máquina, y desenchufarla.

PROBLEMAS	CAUSA	REMEDIOS
La máquina no suministra agua hirviendo para infusos.	Probablemente ha entrado aire en el circuito y esto ha desconectado la bomba.	Comprobar que el depósito esté bien colocado y que el nivel no esté por debajo del mínimo indicado por la referencia en relieve en el mismo depósito. Repetir las operaciones descritas en el párrafo "Fases preliminares al uso".
	Orificio de salida del vapor de la boquilla de suministro obstruido.	Eliminar con una aguja eventuales incrustaciones que se hayan formado en el orificio de la boquilla de suministro.
La máquina no suministra vapor.	Hay poca agua y la bomba no aspira.	Verificar que el nivel del agua en el depósito sea normal y si fuese necesario llenar con agua natural fresca.
	Orificio de salida del vapor de la boquilla de suministro obstruido.	Eliminar con una aguja eventuales incrustaciones que se hayan formado en el orificio de la boquilla de suministro.
Salida de café por los bordes del porta-filtro.	Probablemente se haya colocado en el porta-filtro una cantidad excesiva de café molido lo cual ha impedido de ajustar hasta el tope el porta-filtro en su alojamiento.	Quitar el porta filtro y limpiar el asiento de enganche con una esponja (Fig. 24). Repetir la operación, colocando en el filtro la correcta cantidad de café.
	En la junta del asiento de enganche del porta filtro quedaron restos de café molido.	Limpiar la junta con un escarbadientes o con una esponja (Fig. 24).
	El filtro (O) que contiene el café tiene los orificios de salida obstruidos.	Limpiar el orificio obstruido del filtro con un cepillo. Colocar las pastillas de detergente COFFEE CLEAN de Ariete y seguir las instrucciones indicadas en la confección.
La erogación del café no se produce o se produce demasiado lentamente.	El asiento de enganche del porta filtro tiene los orificios obstruidos.	Accionar la máquina sin el portafiltro dejando salir el agua.
	El filtro (O) que contiene el café tiene los orificios de salida obstruidos.	Limpiar el orificio obstruido del filtro con un cepillo. Colocar las pastillas de detergente COFFEE CLEAN de Ariete y seguir las instrucciones indicadas en la confección.
	Mezcla de café molido demasiado fina.	Probar a utilizar mezcla de café con una molienda más gruesa.
	Mezcla de café demasiado prensada.	Prensar el café en el filtro con menos presión.
	El depósito no está bien montado.	Introducir el depósito empujándolo hasta el fondo.
	Hay poca agua y la bomba no aspira.	Verificar que el nivel del agua en el depósito sea normal y si fuese necesario llenar con agua natural fresca.
El café contiene mucha agua y está frío.	El café ha sido molido demasiado grueso.	Para obtener un café más concentrado y más caliente, se debe usar una mezcla de café molido más fino. De todas maneras este problema se soluciona gracias al Sistema Thermocream®, el cual garantiza siempre un café muy caliente y una crema exquisita, también con el café molido grueso.

A PROPÓSITO DESTES MANUAIS

Mesmo se os aparelhos foram realizados em conformidade com as Normas específicas europeias vigentes e são, portanto, protegidos em todas as suas partes potencialmente perigosas, deve-se ler atentamente estes avisos e usar o aparelho somente para o uso ao qual foi destinado para evitar acidentes e danos. Deixar este manual sempre acessível para futuras consultas. Sempre que desejar ceder este aparelho a outras pessoas, lembre-se de incluir também estas instruções. As informações apresentadas neste manual estão marcadas com os seguintes símbolos, que indicam:



Perigo para crianças



Avisos relativos a queimaduras



Perigo devido à electricidade



Atenção - danos materiais



Perigo de danos devidos a outras causas

USO PREVISTO

Pode usar a sua Caffé Novecento para preparar cafés e cappuccinos; além disso, graças à possibilidade de saída de água quente, podem ser preparados chás e infusões. Este aparelho foi concebido somente para um uso privado e deve ser considerado inadequado o uso para utilização comercial ou industrial.

Qualquer outra utilização da máquina não foi prevista pelo Fabricante e este não se responsabiliza por qualquer dano causado por uso impróprio da máquina. O uso impróprio determina também a perda do efeito de qualquer forma de garantia.

RISCOS RESÍDUOS

As características de fabrico do aparelho, objecto do presente documento, não permitem proteger o utilizador do jacto directo de vapor ou água quente.



Atenção!

Perigo de queimaduras - Durante a saída de água quente e de vapor, não orientar os jactos para outras pessoas ou para si mesmo. Empunhar o tubo exclusivamente na parte de plástico.



Utilizar somente recipientes que sejam realizados com material "para alimentos".

ADVERTÊNCIAS IMPORTANTES

LER ATENTAMENTE AS INSTRUÇÕES ANTES DE USAR A MÁQUINA.

- O aparelho é destinado somente para o uso doméstico e não deve ser designado para utilização comercial ou industrial.



Perigo para as crianças

- Os elementos da embalagem não devem ser deixados ao alcance de crianças pois constituem potenciais fontes de perigo.
- Nunca deixar a máquina em funcionamento ao alcance de crianças ou pessoas que não sejam capazes de utilizá-la.
- Quando decidir eliminar este aparelho, recomendamos que seja inutilizado cortando seu cabo de alimentação. Recomendamos também tornar inúteis as partes que possam ser causa de perigo principalmente para as crianças que poderiam utilizá-lo como brinquedo.
- Este aparelho não é apropriado para utilização por parte de pessoas (incluindo crianças) com capacidades físicas, sensoriais ou mentais reduzidas. Os utilizadores que não possuem experiência e conhecimento do aparelho ou aos quais não foram dadas instruções relativas à utilização do aparelho deverão submeter-se à supervisão por parte de uma pessoa responsável pela segurança dos mesmos.
- É necessário certificar-se que as crianças não brinquem com o aparelho.



Perigo devido à electricidade

- Antes de ligar o aparelho à rede de alimentação certificar-se que a tensão indicada na placa de características colocada na parte inferior da máquina corresponda àquela da rede local.
- Uso de extensões eléctricas não autorizadas pelo fabricante do aparelho pode provocar danos e acidentes.
- Antes de proceder ao enchimento do depósito de água, desligue o aparelho da tomada.
- Se o cabo de alimentação se estragar, deverá ser substituído pelo serviço de Assistência Técnica Autorizado ou por pessoa com qualificação similar, de modo a prevenir qualquer risco.
- Nunca colocar as partes sob tensão em contacto com a água: isto pode provocar um curto-circuito!
- Antes de efectuar qualquer intervenção de limpeza ou manutenção da máquina, desligue sempre a ficha da tomada.
- NÃO MERGULHE O APARELHO EM ÁGUA NEM EM NENHUM OUTRO LÍQUIDO.

- Em caso de avarias, defeitos ou suspeitas de defeito após uma queda, retirar logo a ficha da tomada de corrente. Nunca ligar o aparelho com defeito. AS REPARAÇÕES PODEM SER EFECTUADAS EXCLUSIVAMENTE PELOS CENTROS DE ASSISTÊNCIA AUTORIZADOS. Declinamos qualquer responsabilidade por possíveis danos provocados nas operações de reparação efectuadas de modo incorrecto.



Perigo de danos devidos a outras causas

- Aconselhamos conservar as embalagens originais pois a assistência gratuita não é feita em casos de avarias causadas por embalagens não apropriadas do produto no momento da expedição à um Centro de Assistência autorizado.
- Não levantar o aparelho segurando-o pelo depósito de água, mas segurar pelo corpo.
- Escolher um ambiente bem iluminado, limpo e com a tomada de corrente facilmente acessível.
- Evitar a introdução de uma quantidade excessiva de água no reservatório.
- O aparelho não deve ser utilizado se tiver caído, se houver sinais de danos visíveis ou se houver perdas de água. Todas as reparações, incluindo a substituição do cabo de alimentação, devem ser efectuadas somente pelo Centro de Assistência Autorizado ou por pessoa com qualificação semelhante, a fim de prevenir qualquer risco.
- Não usar o aparelho se o cabo de alimentação apresentar algum dano, com partes queimadas, etc...; a reparação e a substituição do cabo de alimentação devem ser efectuadas por um Centro de Assistência Autorizado Ariete; do contrário a garantia perderá sua validade.



Aviso relativo a queimaduras

- Nunca direccionar o jacto de vapor ou de água quente para as partes do corpo; manipular o tubo de vapor/água quente com muito cuidado: perigo de queimaduras!
- As partes metálicas no exterior do aparelho não devem ser tocadas durante o funcionamento da máquina na medida em que poderiam provocar queimaduras.
- Caso não houver saída de água do porta-filtro, isso deve-se a uma obstrução do filtro Thermocream®. Neste caso, deve-se remover e retirar lentamente o porta-filtro pois a possível pressão residual poderia provocar salpicos ou jactos. Em seguida, limpar como indicado no parágrafo específico.



Atenção - danos materiais

- Colocar a máquina sobre um plano estável onde não possa ser tombada.
- Não utilize a máquina sem água porque a bomba pode queimar.
- Nunca encher o reservatório de água com água quente ou fervente.
- Não posicionar a máquina sobre superfícies muito quentes ou nas proximidades de chamas livres para evitar que a estrutura possa sofrer danos.
- O cabo de alimentação não deve tocar as partes quentes da máquina.
- Não utilizar água com gás (com adição de anidrido carbónico).
- Não introduzir, no porta-filtro, nenhuma substância que não seja pó de café. Isto poderia causar graves danos ao aparelho.
- Não deixe a máquina em locais com temperatura ambiente inferior a 0° porque a água da caldeira poderia gelar e provocar danos na máquina.
- Não utilizar o aparelho a céu aberto.
- Não deixar o aparelho exposto a agentes atmosféricos.(chuva, sol etc...).
- Depois de ter desligado a ficha da tomada de corrente eléctrica e depois das partes quentes da máquina terem arrefecido, o aparelho deverá ser limpo, única e exclusivamente, com um pano não abrasivo, ligeiramente humedecido com água adicionada com algumas gotas de detergente neutro não agressivo (nunca utilize solventes, pois eles estragam o plástico).
- Não se assumem quaisquer tipos de responsabilidade pelo uso incorrecto ou por empregos diferentes daqueles previstos pelo presente folheto.
- Este aparelho está em conformidade com a directiva 2006/95/CE.
- O nível máximo de ruído da máquina em funcionamento é de 86 dB(A).
- **CONSERVAR SEMPRE ESTAS INSTRUÇÕES**

DESCRIÇÃO DO APARELHO

A - Botão de accionamento	L - Cabo de alimentação
B - Alavanca de comando	M - Plano para chávénas
C - Termómetro de temperatura da caldeira (°C e °F)	N - Bandeja de recolha de gotas
D - Lâmpada piloto de accionamento	O - Filtro Thermocream®
E - Lâmpada piloto de controle da temperatura da caldeira	P - Anel de silicone
F - Lâmpada piloto função vapor	Q - Disco Thermocream®
G - Corpo da máquina	R - Porta-filtro
H - Alavanca de saída de água/vapor	S - Bico para uma chávénas
I - Depósito de água	T - Bico para duas chávénas
J - Dispositivo Maxi Cappuccino e bico emissor de água e vapor	U - Doseador de café
	V - Calçador de café

Dados de identificação

Na placa situada abaixo da base de apoio da máquina foram colocados os seguintes dados de identificação da máquina:

- fabricante e marcação CE
- modelo (Mod.)
- n° de matrícula (SN)
- tensão eléctrica de alimentação (V) e frequência (Hz)
- potência eléctrica absorvida (W)
- número verde de assistência

Para solicitações aos Centros de Assistência Autorizados, indicar o modelo e o número de matrícula.

FASES PRELIMINARES PARA A SUA UTILIZAÇÃO

Accionamento

Verifique se a tensão da rede doméstica é igual à indicada na chapa dos dados técnicos do aparelho. Coloque a máquina sobre uma superfície plana. Na primeira utilização, tirar o depósito e enche-lo com água natural fresca até o nível indicado "MAX", tendo o cuidado, em seguida, de inseri-lo bem em sua sede (Fig. 3) seguindo a relativa guia situada no fundo de sua sede (Fig. 4). Certifique-se que a alavanca de comando (B) esteja na posição vertical de standby (Fig. 5). Ligue a ficha à tomada da corrente eléctrica, que deve ser provida de ligação à terra.



Um possível gotejamento de água pelo tubo situado no interior do reservatório não deve ser considerado um defeito da máquina mas sinal de um funcionamento normal da válvula de auto-activação.

Ligar a máquina pela primeira vez

Após ter encheido o depósito com água natural fresca até o nível indicado "MAX", ligar a máquina pressionando a tecla (A). Ocorrerá o acendimento da lâmpada piloto (D), a qual indica que a máquina está ligada, e da lâmpada piloto (E) que indica que a caldeira interna iniciou a esquentar. Fazer com que saia pelo menos uma chávénas de água do circuito hidráulico da caldeira abaixando para frente a alavanca de comando (B) Fig. 8, até quando houver saída de água da sede de encaixe do porta-filtro (Fig. 9). Recolocar a alavanca na posição vertical de standby.



Atenção!

Se ligar a máquina pela primeira vez ou após um período de inutilização, recomendamos que faça passar pelo menos uma medida de chávénas de água pelo circuito hidráulico da caldeira, levando para frente a alavanca de saída de água/vapor (H) depois de ter posicionado um recipiente por baixo do tubo do dispositivo MAXI CAPPUCCINO (J) Fig. 10. Posicionar novamente a alavanca para trás para interromper a saída de água.

Notará que a lâmpada piloto (E) se apaga, indicando que a caldeira atingiu a temperatura correcta para preparar a bebida.

COMO PREPARAR O CAFÉ

Inserir, no porta-filtro, o Disco Thermocream® (Q), o anel de silicone (P) e o Filtro Thermocream® (O) na ordem indicada (Fig. 2). Para uma chávénas de café, utilizar o bico simples (S) Fig. 12, para duas chávénas, montar o bico duplo (T) Fig. 13. Dosear o café no filtro e calçar ligeiramente com o calçador específico: deitar duas medidas para dois cafés e uma medida para um café. Encaixar o portafiltro na devida sede.



Apertar bem o portafiltro certificando-se que o mesmo esteja bem encaixado à flange (Fig. 15).



Atenção!

Se for inserida uma quantidade excessiva de café no interior do filtro, a rotação do porta-filtro pode ser dificultosa e/ou durante a saída do café podem haver perdas do porta-filtro.

É aconselhável deixar aquecer o porta-filtro mantendo-o inserido em sua sede por alguns minutos antes de fazer um café, de modo que mesmo o primeiro café esteja bem quente. Isto não será necessário para os cafés seguintes. Para dar início à produção deve-se levar para a frente a alavanca de comando (B) Fig. 16. Para interromper a produção, levantar a alavanca de comando (B) levando-a novamente à posição de standby (Fig. 18). A dose máxima para um café é de 50 ml.



Atenção!

Como nas máquinas de café profissionais, não retirar o porta-filtro quando a alavanca de comando (B) estiver na posição de produção de café; perigo de queimaduras!

Após ter preparado o café, desengatar gradualmente o porta-filtro rodando-o no sentido dos ponteiros do relógio para diminuir a pressão no interior do mesmo. Quando a máquina estiver em posição de standby com a alavanca de comando em posição vertical (Fig. 11), a lâmpada piloto (E) se acende e se apaga periodicamente, indicando a activação do termostato da caldeira, que serve para manter a temperatura da água ideal. É oportuno, quer para o primeiro como para os cafés seguintes, dar início à produção de café somente quando esta lâmpada piloto estiver apagada.

Enchimento do depósito de água durante o uso

Não será necessário efectuar nenhuma operação específica quando terminar a água do depósito, pois a máquina possui uma válvula especial de auto-activação. Bastará, após ter desligado a máquina e retirado a ficha da tomada de corrente, extrair o depósito.



Atenção!

Ao remover o reservatório ter o cuidado de não tocar o perno de metal da alavanca do vapor (H), perigo de queimaduras!

Enche-lo novamente com água natural fresca até o nível indicado "MAX" e posicioná-lo na devida sede certificando-se de tê-lo inserido bem.

COMO FAZER O CAPPUCCINO

Para preparar um cappuccino, ou esquentar qualquer outra bebida, deslocar a alavanca de comando (B) para trás, de modo a inserir a função vapor Fig. 19. Acendem-se a lâmpada piloto (F) indicando que foi activada a função vapor e a lâmpada piloto (E) pois a água da caldeira iniciou a aquecer. Quando a lâmpada piloto (E) apagar-se, a máquina terá atingido à temperatura ideal para a produção de vapor.



Atenção!

Se na fase de espera do vapor ocorrerem pequenos jactos de vapor do porta-filtro, o fenómeno deverá ser considerado totalmente normal.

Em seguida, levar a alavanca de produção de vapor (H) para frente, tendo o cuidado de posicionar antes um copo por baixo do dispositivo Maxi Cappuccino (J) Fig. 21: primeiramente sairá um pouco de água e, logo em seguida, um forte jacto de vapor. Interromper a produção de vapor levando a alavanca de produção de vapor (H) para trás e colocar, por baixo do dispositivo Maxi Cappuccino o recipiente para o leite a emulsionar. Mergulhar o tubo a fundo no leite e abrir novamente o fluxo de vapor, baixando gradualmente a alavanca (H) Fig. 22. Em poucos instantes surgirá um creme denso. Levantar novamente a alavanca de produção de vapor quando tiver obtido o resultado desejado.

Durante estas operações pode ser que se note que a lâmpada piloto (E) se apaga e se acende periodicamente, o que nos indica as intervenções feitas pelo termostato para manter uma temperatura constante na caldeira de geração do vapor.



É oportuno accionar a produção do vapor somente quando a lâmpada piloto estiver apagada. Após cada utilização deve-se fazer com que o vapor saia por alguns segundos para liberar o furo de possíveis resíduos de leite.

Terminada a preparação do cappuccino, desactivar a função vapor levando a alavanca de comando (B) para a posição vertical de standby.

PARA PREPARAR NOVAMENTE O CAFÉ

Terminada a preparação do cappuccino, desactivar a função vapor levando a alavanca de comando para a posição vertical de standby. A lâmpada piloto (F) apaga-se.



Atenção!

Ainda há vapor na caldeira! Mesmo se a função vapor estiver desactivada, não abaixar a alavanca de produção de água/vapor (H): perigo de queimaduras causadas por salpicos de água quente e vapor que podem sair do dispositivo para cappuccino.

A temperatura da água na caldeira é ainda alta e o sabor do café poderia não ser o ideal. Para produzir um café logo depois de ter feito um cappuccino será necessário aguardar que a temperatura da caldeira volte a ser a ideal para a preparação do café. Aguardar que a lâmpada piloto (E) se acenda e se apague em seguida.

Para acelerar o processo de arrefecimento da caldeira bastará posicionar um copo por baixo do dispositivo Maxi Cappuccino (J) e com a alavanca de comando na posição vertical de standby, abaixar a alavanca de produção de água/vapor (H) para que a água quente saia do tubo, provocando o abaixamento da temperatura da caldeira.



Atenção!

Não tocar a água quente que sai pelo bico; perigo de queimaduras.

Depois de alguns segundos a lâmpada piloto (E) se acenderá para indicar que houve activação do termostato da caldeira. Assim que a lâmpada piloto (E) se apagar novamente, a máquina estará pronta para preparar o café.



Atenção!

Durante a produção podem ser verificados pequenos jactos de vapor do porta-cápsulas fechado. O fenómeno deve ser considerado absolutamente normal.

COMO PREPARAR CHÁ OU INFUSOS

Quando a máquina estiver na posição de 'pronto café', ou seja, com a lâmpada piloto (E) apagada e com a alavanca de comando na posição vertical de standby (Fig. 11), posicionar uma chávena por baixo do tubo de saída do vapor (J) e abaixar gradualmente a alavanca de saída de água/vapor (H). Assim, ocorre a saída de água quente pelo bico. A dose máxima para duas chávenas é de 200 ml.

CONSELHOS ÚTEIS PARA OBTER UM BOM EXPRESSO À ITALIANA

O café moído colocado no porta-filtro deverá ser comprimido levemente. Um café mais forte ou menos forte depende do grau de moagem do café, da quantidade deste colocada no porta-filtro e da compressão. Poucos segundos é o tempo suficiente para tirar o café. Se o tempo de saída do café for maior do que o indicado significa que o grau de moagem é muito fino ou que o café em pó colocado no porta-filtro foi comprimido excessivamente.

LIMPEZA DO APARELHO



Atenção!

Todas as operações de limpeza indicadas abaixo devem ser efectuadas com máquina desligada e com ficha eléctrica desconectada da tomada de corrente.



Atenção!

Uma manutenção e uma limpeza regulares preservam e mantêm eficiente a máquina por um período de tempo maior. Nunca lavar os componentes da máquina na máquina de lavar louças. Não utilizar jactos de água directa.



Atenção!

Todas as operações devem ser efectuadas com máquina fria.

Limpeza do filtro que contém o café moído

Certifique-se que os furos internos não estejam obstruídos e, se isto ocorrer, limpe-os com uma pequena escova. Certifique-se que o furo inferior não esteja obstruído e, se isto ocorrer, limpe-o com um alfinete (Fig. 23). Fazer com que saia água quente do portafiltro com o filtro inserido, sem o pó, depois de ter posicionado um copo por baixo da saída de água, para dissolver ou remover possíveis resíduos de café ou impurezas. Aconselhamos limpar meticulosamente o filtro (O) a cada 3 meses, aproximadamente, utilizando as pastilhas detergentes COFFEE CLEAN de Ariete que se encontram nos pontos de venda e nos Centros de Assistência Autorizados, seguindo as instruções contidas na confecção ou, como alternativa, utilizando uma pastilha de detergente simples (sem adicionar abrillantador ou outros aditivos químicos) para máquina de lavar louças, do seguinte modo:

- Inserir uma pastilha de detergente para máquina de lavar louças no filtro (sem café) quando a máquina estiver bem quente (após pelo menos 5 minutos de aquecimento).
- Encaixar o portafiltro na máquina e colocar um recipiente abaixo do portafiltro.
- Levantar a alavanca de comando (B) para frente para dar início à saída de água fazendo com que continue por 15-20 segundos.
- Interromper a saída de água e deixar que a pastilha possa actuar por, no mínimo, 15 minutos mantendo o portafiltro inserido na máquina.
- Repetir a operação de saída de água fazendo com que a bomba funcione por cerca de 15-20 segundos e, em seguida, deixar em repouso por outros 15-20 segundos até quando a água dos dois reservatórios terminar.
- Remover o portafiltro da máquina, extrair o filtro e enxaguar bem o mesmo passando por água corrente da torneira
- Desligar a máquina, desligar o cabo de alimentação da tomada de corrente e limpar com uma esponja a sede de encaixe do portafiltro para remover possíveis resíduos de detergente do duche
- Ligar novamente a máquina, encaixar o portafiltro e activar a saída de, no mínimo, 2 chávenas de água para completar

o enxaguamento.

Se a máquina de café for utilizada todos os dias, aconselhamos que seja efectuada a operação de limpeza a cada três meses, no mínimo.

Limpeza do alojamento do porta-filtro

Com o uso, poderá ocorrer, na sede de encaixe do porta-filtro, uma sedimentação de resíduos de café que podem ser removidos com um palito, com uma esponja (Fig. 24) ou deixando passar água sem o porta-filtro inserido (Fig. 9).

Limpeza do dispositivo MAXI CAPPUCCINO



Atenção!

Efectue esta operação quando o tubo cromado estiver frio, para evitar queimaduras.

Desaperte o dispositivo (J) do pequeno tubo e lave-o com água corrente. A limpeza deste tubo pode ser feita com um pano não abrasivo. Aperte novamente o dispositivo para cappuccino até o fim de curso. Se necessário, limpe com um alfinete o furo de saída do vapor. Após cada utilização, deve-se deixar que o vapor saia por alguns segundos para liberar o furo e eliminar possíveis resíduos.

Limpeza do reservatório

Aconselhamos a limpeza periódica da parte interna do reservatório com uma esponja ou um pano húmido.

Limpeza da grelha e da bandeja de recolha de gotas



Lembrar de esvaziar de vez em quando a bandeja de recolha de gotas (N).

Extrair o plano (M) e lavar o mesmo passando por água. Retirar a bandeja de recolha de gotas (N) da máquina, esvaziá-la e lavá-la passando por água.

Limpeza do corpo da máquina



Atenção!

Limpar as partes fixas da máquina usando um pano húmido não abrasivo para não danificar a estrutura.

DESCALCIFICAÇÃO

Uma boa manutenção e uma limpeza regular preserva e mantém eficiente a máquina por um período maior limitando notavelmente os riscos de formação de depósitos de calcário no aparelho. Se, mesmo assim, após algum tempo, a função do aparelho estiver comprometida devido ao uso frequente de água dura e muito calcária, pode-se efectuar a descalcificação da máquina para eliminar o problema de funcionamento. Utilizar, a este fim, exclusivamente o produto para descalcificação da Ariete, a base de ácido cítrico (NOCAL). Este produto encontra-se facilmente nos centros de assistência técnica Ariete. Produtos para descalcificação de outros produtores – mesmo se forem a base de ácido cítrico – podem conter aditivos químicos, que poderiam causar danos aos componentes internos da máquina para café, em relação aos quais a Ariete não assume nenhuma responsabilidade. Em caso de necessidade de uma descalcificação, deve-se observar as indicações da folha de instruções do produto de descalcificação.

PÔR O APARELHO FORA DE SERVIÇO

Em caso de não utilização da máquina deve-se desconectá-la electricamente, esvaziar o depósito de água e a bandeja de recolha de gotas e limpar a mesma (ver parágrafo "Limpeza do aparelho").

Em caso de eliminação deve-se realizar a separação dos vários materiais utilizados na construção da máquina e efectuar a eliminação dos mesmos de acordo com a composição e disposições de lei vigentes no País de utilização do aparelho.

COMO REMEDIAR OS SEGUINTES INCONVENIENTES



Em caso de anomalias de funcionamento, desligar imediatamente a máquina e desconectar a ficha da tomada eléctrica.

PROBLEMAS	CAUSAS	SOLUÇÕES
Não ocorre a saída de água quente para chá.	Provavelmente houve entrada de ar no circuito e isto desactivou a bomba.	Certificar-se que o reservatório esteja bem encaixado e que o nível não seja inferior ao mínimo nível indicado em relevo no mesmo. Repetir as operações descritas no parágrafo "Fases preliminares para a sua utilização".
	Furo de saída do vapor do bico emissor obstruído.	Com um alfinete, desobstruir, eliminando possíveis incrustações formadas no furo do bico emissor.
Não ocorre saída de vapor.	Há pouca água e a bomba não aspira.	Certificar-se que o nível de água do depósito seja regular e, se necessário, encher com água natural fresca.
	Furo de saída do vapor do bico emissor obstruído.	Com um alfinete, desobstruir, eliminando possíveis incrustações formadas no furo do bico emissor.
Ocorre saída de café pelas bordas do porta-filtro.	Provavelmente foi colocada uma quantidade excessiva de café moído no porta-filtro o que impediu que este último tenha sido apertado até o fundo em seu encaixe.	Retirar o porta-filtro e limpar a sede de encaixe com uma esponja (Fig. 24). Repetir a operação colocando a quantidade adequada de café no filtro.
	Na vedação da sede de encaixe do porta-filtro há acúmulo de resíduos de café em pó.	Deve-se limpar a vedação com um palito ou uma esponja (Fig. 24).
	O filtro (O) que contém o pó de café está com seus furos obstruídos.	Limpar com uma escova ou um alfinete os furos obstruídos. Lavar o filtro com detergente utilizando pastilhas COFFEE CLEAN de Ariete seguindo as instruções da confecção.
A saída do café não ocorreu ou ocorre muito lentamente.	A sede de encaixe do porta-filtro está com os furos obstruídos.	Ligar a máquina sem o porta-filtro para que saia água.
	O filtro (O) que contém o pó de café está com seus furos obstruídos.	Limpar com uma escova ou um alfinete os furos obstruídos. Lavar o filtro com detergente utilizando pastilhas COFFEE CLEAN de Ariete seguindo as instruções da confecção.
	Mistura de café moído muito fino.	Tente utilizar misturas de café moído mais grosso.
	Mistura de café muito comprimido.	Comprimir o café no filtro com uma pressão menor.
	O reservatório não está bem colocado.	Encaixar bem o reservatório empurrando-o até o fundo.
O café está aguado e frio..	Há pouca água e a bomba não aspira.	Certificar-se que o nível de água do depósito seja regular e, se necessário, encher com água natural fresca.
	O grau de moagem da mistura de café é muito grosso.	Para obter um café mais concentrado e mais quente, deve-se usar uma mistura com grau de moagem mais fino. Em todos os casos este problema é eliminado graças ao Sistema Thermocream®, que garante sempre um café quentíssimo e um creme rico, mesmo com o café moído grosso.

OVER DEZE HANDLEIDING

Ook al zijn de apparaten vervaardigd in overeenstemming met de toepasselijke specifieke Europese regelgeving, en zijn alle potentieel gevaarlijke delen beveiligd, moeten deze instructies toch aandachtig worden doorgelezen, en mag het apparaat alleen worden gebruikt voor het doel waarvoor hij is bestemd, om ongelukken en schade te voorkomen. Houd dit boekje altijd binnen handbereik voor toekomstige raadpleging. Als u dit apparaat aan andere personen wilt overdoen, denk er dan aan dat deze instructies worden meegegeven.

De informatie in deze handleiding is gemarkeerd met symbolen die het volgende betekenen:



Gevaar voor kinderen



Waarschuwing voor verbrandingsgevaar



Gevaar als gevolg van elektriciteit



Let op – schade aan materialen



Risico op schade door andere oorzaken

BEDOELD GEBRUIK

U kunt uw Caffé Novecento gebruiken om koffie en cappuccino te maken; daarnaast is het mogelijk, dankzij de mogelijkheid heet water te af te geven, (kruiden) thee te zetten. Dit apparaat is uitsluitend voor privégebruik ontworpen, en moet dus als ongeschikt worden geacht voor commerciële of industrieel gebruik.

De fabrikant heeft geen enkel ander gebruik voorzien, en wijst dus iedere aansprakelijkheid af voor schade die wordt veroorzaakt door oneigenlijk gebruik van de machine. Bovendien heeft oneigenlijk gebruik tot gevolg dat iedere garantie komt te vervallen.

OVERIGE RISICO'S

Door de bouwkenmerken van het apparaat dat onderwerp is van dit boekje is het niet mogelijk de gebruiker te beschermen tegen rechtstreekse stoomstoten of heet water.



Let op!

Verbrandingsgevaar – Richt bij het verhitten van water of opwekken van stoom de straal niet naar derden of de gebruiker zelf. Houd de buis uitsluitend vast bij het kunststof gedeelte.



Gebruik uitsluitend houders van materialen die "voor consumptie" zijn gemaakt.

BELANGRIJKE AANWIJZINGEN

LEES ZORGVULDIG DE INSTRUCTIES VOOR GEBRUIK.

- Dit apparaat is uitsluitend voor privégebruik ontworpen, en moet dus als ongeschikt worden geacht voor commerciële of industrieel gebruik.



Gevaar voor kinderen

- Houd de verpakkingsmaterialen buiten het bereik van kinderen, aangezien deze een bron van gevaar kunnen vormen.
- Laat het apparaat nooit aan staan in de aanwezigheid van kinderen of ondeskundige personen.
- Mocht u dit apparaat willen weggooien, dan bevelen wij aan om het onbruikbaar te maken door de stroomkabel door te snijden. Verder bevelen wij aan om de delen van het apparaat die gevaar kunnen opleveren, speciaal voor kinderen die het apparaat kunnen gebruiken om ermee te spelen, onschadelijk te maken.
- Dit apparaat is niet geschikt om te worden gebruikt door personen (inclusief kinderen) met beperkte lichamelijke, sensorische of geestelijke vermogens. Op gebruikers die het apparaat niet kennen en er geen ervaring mee hebben, of aan wie geen instructies voor het gebruik van het apparaat zijn gegeven, moet toezicht worden gehouden door een persoon die verantwoordelijk is voor hun veiligheid.
- Er moet toezicht worden gehouden op kinderen om ervoor te zorgen dat ze niet met het apparaat spelen.



Gevaar als gevolg van elektriciteit

- Voordat het apparaat op het elektriciteitsnet wordt aangesloten moet u controleren of de spanning, die staat aangegeven op het plaatje onder het apparaat, gelijk is met die van het lokale net.
- Het gebruik van niet door de fabrikant van het apparaat goedgekeurde verlengsnoeren, kan schade en ongelukken veroorzaken.
- Alvorens het waterreservoir te vullen het apparaat loskoppelen van het elektriciteitsnet.
- In geval de toevoerkabel is beschadigd, dient deze te worden vervangen door de fabrikant of door de Technische Dienst of door een persoon die hiertoe is bevoegd, om ieder risico te vermijden.
- Zorg dat de delen onder spanning nooit in contact komen met water: er kan kortsluiting ontstaan!

- Verwijder de stekker uit het stopcontact alvorens het apparaat te reinigen of onderhoudswerkzaamheden uit te voeren.
- **DOMPEL HET APPARAAT NIET ONDER IN WATER OF ANDERE VLOEISTOFFEN**
- Haal, in het geval van storingen, gebreken of een mogelijk defect na een val, onmiddellijk de stekker uit het stopcontact. Stel nooit een defect apparaat in werking. **REPARATIES MOGELIJK UITSLUITEND WORDEN UITGEVOERD DOOR GEAUTORISEERDE ASSISTENTIECENTRA.** Alle aansprakelijkheid voor eventuele schade die het gevolg is van reparaties die op de verkeerde wijze zijn uitgevoerd, wordt afgewezen.



Risico op schade door andere oorzaken

- Het wordt aangeraden de originele verpakking te bewaren, aangezien geen gratis assistentie wordt verleend als het product defect raakt bij het versturen naar een erkend Assistentiecentrum doordat het niet goed is verpakt.
- Licht het apparaat niet op aan het waterreservoir, maar pak het hele apparaat vast.
- Kies een ruimte die goed verlicht en schoon is met een makkelijk te bereiken stopcontact.
- Giet niet te veel water in het reservoir.
- Het apparaat mag niet worden gebruikt als het is gevallen, als er zichtbare schade is of als hij water lekt. Alle reparaties, inclusief de vervanging van de stroomkabel, mogen uitsluitend worden uitgevoerd door erkende Servicecentra of door personen met een vergelijkbare kwalificatie, om ieder risico te vermijden.
- Gebruik het apparaat niet als de stroomkabel beschadigingen vertoont, deels verbrand is enz. : de reparatie en de vervanging van de stroomkabel moeten worden uitgevoerd door een door Ariete erkend Servicecentrum, op straffe van verval van de garantie.



Waarschuwing voor verbrandingsgevaar

- Richt het stoom- of heetwaterpijpe nooit op lichaamsdelen; wees altijd voorzichtig wanneer u het stoom-/heetwaterpijpe gebruikt: gevaar voor verbrandingen!
- De externe metalen delen van het apparaat mogen niet worden aangeraakt wanneer het apparaat in werking is, vanwege het gevaar voor brandwonden.
- Als er geen water uit de filterhouder komt, kan dit komen doordat het Thermocream®-filter verstopt zit. Draai in dit geval de filterhouder langzaam los, aangezien er door de eventuele restdruk water en stoom uit zou kunnen schieten, en haal hem eruit. Reinig hem vervolgens zoals aangegeven in de daaraan gewijde paragraaf.



Let op – schade aan materialen

- Zet het apparaat op een stabiel vlak waar deze niet kan omvallen.
- Gebruik het apparaat niet zonder water, aangezien de pomp in dit geval zou kunnen doorbranden.
- Vul het waterreservoir nooit met heet of kokend water.
- Zet het apparaat niet op erg warme oppervlakten of vlakbij open vlammen om te voorkomen dat de behuizing beschadigd raakt.
- Het snoer mag niet in contact komen met de warme delen van het apparaat.
- Gebruik geen koolzuurhoudend water (toevoeging van kooldioxide).
- Doe nooit andere stoffen in de filterhouder dan gemalen koffie. Hierdoor kan het apparaat zwaar beschadigd raken.
- Stel het apparaat niet bloot aan temperaturen onder de 0°C; het in het apparaat gebleven water zou kunnen bevriezen en schade veroorzaken.
- Gebruik het apparaat niet in de open lucht.
- Zorg dat het apparaat niet worden blootgesteld aan weersomstandigheden (regen, zon, enz.).
- Na de stekker uit het stopcontact te hebben getrokken en nadat het apparaat is afgekoeld, dient deze uitsluitend te worden gereinigd met een vochtige doek die geen krassen achterlaat en met een zachte zeepoplossing (gebruik nooit reinigingsmiddelen die de plastic delen kunnen beschadigen).
- Wij wijzen iedere verantwoordelijkheid af voor een onjuist gebruik of gebruik voor andere doeleinden dan die zijn voorzien in dit boekje.
- Het apparaat is conform aan de EG-richtlijn 2006/95.
- Het geluidsniveau van de machine als hij in werking is, is maximaal 86 dB(A).
- **BEWAAR DEZE INSTRUCTIES ALTIJD**

BESCHRIJVING VAN HET APPARAAT

A - Aan/uit-knop	L - Toevoerkabel
B - Bedieningshendel	M - Steunrooster kopjes
C - Thermometer temperatuur ketel (°C en °F)	N - Druppelopvangbak
D - Aan/uit-lampje	O - Thermocream®-filter
E - Controlelampje temperatuur ketel	P - Siliconering
F - Indicatielampje stoomfunctie	Q - Thermocream®-schijf
G - Behuizing machine	R - Filterhouder
H - Hendel water-/stoomafgifte	S - Uitloop voor één kopje
I - Waterreservoir	T - Uitloop voor twee kopjes
J - MAXI CAPPUCCINO-apparaat en water- en stoombuisje	U - Maatschepje
	V - Aandrukplaatje

Identificatiegegevens

Op het plaatje aan de onderkant van de machine zijn de identificatiegegevens van de machine weergegeven:

- fabrikant en EG-merk
- model (Mod.)
- registratienummer (SN)
- voedingsspanning (V) en frequentie (Hz)
- opgenomen elektrisch vermogen (W)
- gratis telefoonnummer assistentie

Vermeld, bij eventuele verzoeken aan Erkende Servicecentra, het model en het registratienummer.

FASES VOORAFGAAND AAN HET GEBRUIK

Inwerkingstelling

Controleer of de netspanning in huis hetzelfde is als die op het plaatje met technische gegevens van het apparaat.

Zet de machine vervolgens op een vlakke ondergrond.

Was het reservoir alvorens hem te gebruiken, en vul hem met vers water tot aan het MAX-niveau, en zorg er vervolgens voor dat hij goed op zijn plaats zit (Fig. 3) door de speciale geleider achterin de ruimte te volgen (Fig. 4). Controleer of de bedieningshendel (B) in de verticale stand-bystand staat (Fig. 5). Steek de stekker in een geaard stopcontact.



Als er water uit het buisje binnenin het reservoir druppelt, betekent dit niet dat de machine defect is, maar is dit een teken dat de automatische inschakelingsklep goed werkt.

Voor het eerst inschakelen

Zet de machine, na het reservoir met vers water te hebben gevuld tot aan het niveau "MAX", aan door op de toets (A) te drukken. Het lampje (D) gaat branden, waarmee wordt aangegeven dat de machine aan is, evenals het lampje (E) om aan te geven dat de interne ketel zich begint op te warmen. Laat minstens een kopje uit het hydraulische circuit van de ketel komen door de bedieningshendel (B) naar voren omlaag te drukken, Fig. 8, tot er water komt uit de plaats waar de filterhouder wordt vastgehaakt (Fig. 9). Zet de hendel weer in de verticale stand-bystand.



Let op!

Als het apparaat voor het eerst wordt aangezet, of als hij lange tijd niet is gebruikt, wordt aangeraden minstens een kop water uit het hydraulische circuit van de ketel te laten lopen, door de hendel voor water-/stoomafgifte (H) naar voren te drukken, na een bak onder het buisje van het MAXI CAPPUCCINO-apparaat (J) te hebben gezet (Fig 10) Zet de afgiftehendel weer naar achteren om de waterafgifte te stoppen.

Het lampje (E) zal doven, waarmee wordt aangegeven dat de ketel de juiste temperatuur heeft bereikt om de drank te bereiden.

HOE MAAK JE KOFFIE

Zet de Thermocream®-schijf (Q), de ring van silicone (P) en het Thermocream®-filter (O) in de aangegeven volgorde in de filterhouder (Fig. 2). Gebruik voor één kopje de enkele uitloop (S) Fig. 12, en monteer voor twee kopjes de dubbele uitloop (T) Fig. 13. Doseer de koffie in het filter en druk hem zachtjes aan met het speciale aandrukplaatje: doe er twee maatschepjes koffie in voor twee kopjes koffie, en één maatschepje voor één kopje. Haak de filterhouder in de machine.



Draai hem goed vast, en zorg er daarbij voor dat hij goed op de flens vast zit (Fig. 15).

**Let op!**

Als er te veel gemalen koffie in het filter wordt gedaan, kan het zijn dat de filterhouder moeilijk kan worden gedraaid en/of het filterhouder lekt tijdens het koffiezetten.

Het is raadzaam de filterhouder te laten opwarmen door hem een aantal minuten op zijn plaats te laten zitten alvorens koffie te zetten, zodat ook het eerste kopje koffie goed warm is. Dit is niet nodig bij de volgende kopjes koffie. Druk om met koffie zetten te starten de bedieningshendel (B) naar voren Fig. 16. Zet de bedieningshendel (B) weer omhoog in de verticale stand-bystand om het koffiezetten te onderbreken (Fig. 18). De maximale dosis voor een kopje koffie is 50 ml.

**Let op!**

Niet als bij professionele koffiezetapparaten mag de filterhouder niet worden verwijderd wanneer de bedieningshendel (B) in de koffiezetstand staat: verbrandingsgevaar!

Draai, na koffie te hebben gezet, de filterhouder langzaam tegen de wijsers van de klok in, om de druk binnenin af te laten nemen. Wanneer de machine in stand-by staat met de bedieningshendel in de verticale stand (Fig. 11), zal het lampje (E) regelmatig aan en uitgaan, waarmee het aangeeft wanneer de thermostaat van de ketel wordt ingeschakeld om de watertemperatuur optimaal te houden. Het is beter, zowel bij het eerste kopje koffie als bij de daarop volgende, om pas met koffiezetten te beginnen wanneer het lampje uit is.

Reservoir met water vullen tijdens gebruik

Er hoeven geen speciale handelingen te worden verricht wanneer het water in het reservoir op is, aangezien de machine een speciale automatische inschakelingsklep heeft. Het is voldoende de machine uit te zetten en, na de stekker uit het stopcontact te hebben getrokken, het reservoir eruit te halen.

**Let op!**

Let op bij het verwijderen van het reservoir dat de metalen pen van de stoomhendel (H) niet worden aangeraakt, verbrandingsgevaar!

Vul hem weer met vers water tot het MAX-niveau, en zet hem weer goed op zijn plaats.

CAPPUCCINO MAKEN

Om een cappuccino te maken of een willekeurige andere drank te verwarmen, moet de bedieningshendel (B) zo naar achteren worden gezet dat de stoomfunctie worden ingeschakeld Fig. 19. Het lampje (F) zal gaan branden om aan te geven dat de stoomfunctie is ingeschakeld, evenals het lampje (E) omdat het water in de ketel wordt verwarmd. Wanneer het lampje (E) dooft heeft de machine de juiste temperatuur bereikt om stoom af te geven.

**Let op!**

Als er tijdens de wachttijd voor de stoomafgifte stoomwolkjes uit de filterhouder komen, moet dit als absoluut normaal worden beschouwd.

Zet nu de hendel voor stoomafgifte (H) naar voren, na eerst een glas onder het MAXI CAPPUCCINO-apparaat (J) te hebben gezet, Fig. 21: eerst komt er wat water uit en meteen daarna een sterke stoomstoot. Stop de stoomafgifte door de hendel (H) naar achteren te zetten, en zet het melkpak van de op te kloppen melk onder het MAXI CAPPUCCINO-apparaat. Steek het buisje er zo diep mogelijk in en open opnieuw de stoomafgifte door de hendel (H) langzaam naar voren te zetten Fig. 22. U ziet in enkele ogenblikken dik, romig schuim ontstaan. Duw de hendel voor de stoomafgifte weer omhoog zodra u het gewenste resultaat hebt bereikt.

Tijdens deze handelingen zal dat het lampje (E) regelmatig aan en uit gaan, waarmee wordt aangegeven dat de thermostaat in- en uitschakelt om de ketel op de juiste temperatuur te houden voor stoomafgifte.



Het is beter om de stoomafgifte pas te starten wanneer het lampje is gedoofd. Laat er na ieder gebruik een aantal seconden stoom uitblazen om eventuele melkresten uit het gat te verwijderen.

Schakel na de cappuccino te hebben gemaakt de stoomfunctie weer uit door de bedieningshendel (B) in de verticale stand-bystand te zetten.

HET OPNIEUW GEBRUIKEN VOOR HET KOFFIEZETTEN

Schakel na de cappuccino te hebben gemaakt de stoomfunctie weer uit, door de bedieningshendel in de verticale stand-bystand te zetten. Het lampje (F) zal doven.

**Let op!**

Er is nog stoom in de ketel! Ook als u de stoomfunctie hebt uitgeschakeld, mag u de hendel voor water-/stoomafgifte (H) niet omlaag doen: verbrandingsgevaar doordat er heet water en stoom uit het cappuccino-apparaat kunnen schieten.

Het water in de ketel heeft nog steeds een hoge temperatuur en dit zou ten koste kunnen gaan van de koffiesmaak. Om meteen na een cappuccino te hebben bereid weer koffie te zetten moet u dus even wachten tot de temperatuur in de ketel

daalt naar de optimale temperatuur voor het koffiezetten. Wacht tot het lampje (E) aan en weer uit gaat. Om het afkoelproces te versnellen hoeft u enkel een glas onder het Maxi Cappuccino-apparaat (J) te zetten en, met de bedieningshendel in de verticale stand-bystand, de hendel voor water-/stoomafgifte (H) omlaag te doen om heet water uit het afgiftebuysje te laten komen; hierdoor daalt de temperatuur in de ketel.



Let op!

Raak het water dat uit de uitloop komt niet aan: verbrandingsgevaar.

Na een aantal minuten zal het lampje (E) gaan branden waarmee wordt aangegeven dat de thermostaat van de ketel in werking is getreden. Zodra het lampje (E) weer uit gaat is de machine klaar om koffie te zetten.



Let op!

Tijdens het koffiezetten kan het voorkomen dat er stoomstootjes uit de gesloten capsulehouder komen. Dit moet als absoluut normaal worden beschouwd.

HOE MAAK JE THEE EN DERGELIJKE

Wanneer de machine gereed is om koffie te zetten, dus met het lampje (E) uit en de bedieningshendel in de verticale stand-bystand (Fig. 11), zet dan een kopje onder het afgiftebuysje (J) en duw de hendel voor water-/stoomafgifte (H) geleidelijk omlaag. Hierdoor zal er heet water uit het tuitje komen. De maximale dosis voor een kopje koffie is 200 ml.

NUTTIGE INFORMATIE VOOR HET MAKEN VAN EEN GOEDE EXPRESSO

De gemalen koffie in de filterhouder moet licht worden aangedrukt. Of de koffie sterk of minder sterk is hangt af van de maalbaarheid van de koffie, van de hoeveelheid koffie die in de filterhouder wordt gedaan, en van hoe stevig de koffie wordt aangedrukt. Enige seconden zijn voldoende om de koffie in de kopjes te laten druppelen. Als er meer tijd nodig is voor het opwekken, dan betekent dit dat de koffie te fijn is gemalen of te stevig is aangedrukt.

REINIGING VAN HET APPARAAT



Let op!

Alle hieronder aangegeven reinigingshandelingen moeten worden uitgevoerd met de machine uitgeschakeld en de stekker uit het stopcontact.



Let op!

Regelmatig onderhoud en een regelmatige reiniging maken dat de machine behouden blijft en langer goed blijft werken. Was de onderdelen van de machine nooit in de afwasmachine. Spuit er nooit rechtstreeks waterstralen op.



Let op!

Iedere ingreep moet worden uitgevoerd met koud water.

Reiniging van het filter waar de maling in zit

Controleer of de interne gaatjes niet verstopt raken; als dat wel het geval is, maak het filter dan met een borsteltje schoon. Kijk of het gat aan de onderkant niet verstopt is geraakt, en als dat wel het geval is, maak hem dan schoon met een speld (Fig. 23). Laat heet water uit de filterhouder lopen, met het filter erin zonder koffiemaling, na een beker onder de uitloop te hebben gezet, om eventuele koffieresten of verontreinigingen op te lossen of te verwijderen. Het wordt aanbevolen het filter (O) ongeveer iedere 3 maanden goed te reinigen met reinigingstabletten COFFEE CLEAN die bij de verkooppunten en de Erkende Servicecentra verkrijgbaar zijn, volgens de aanwijzingen op de verpakking of, als alternatief, met een tablet normaal afwasmiddel (zonder glansmiddel of andere chemische toevoegingen) voor vaatwassers, en wel als volgt:

- Plaats een tablet met reinigingsmiddel voor vaatwassers in het filter (zonder koffie) wanneer de machine goed warm is (na ongeveer 5 minuten te zijn opgewarmd).
- Draai de filterhouder vast in de machine en zet een bakje onder de filterhouder.
- Zet de bedieningshendel (B) naar voren om de waterafgifte te starten, en laat 15-20 seconden lang water doorlopen.
- Stop de waterdoorloop en laat de tablet minstens 15 minuten inwerken met de filterhouder in de machine.
- Herhaal deze handeling, d.w.z. laat water doorlopen door de pomp 15-20 seconden te laten draaien, en laat hem vervolgens 15-20 seconden rusten, tot de twee waterreservoirs leeg zijn.
- Verwijder de filterhouder uit de machine, haal het filter eruit en spoel hem goed onder de kraan.
- Zet de machine uit, haal de stekker uit het stopcontact en maak met een spons de ruimte waar de filterhouder in wordt vastgedraaid schoon om eventuele resten van het reinigingsmiddel uit het geperforeerde plaatje te verwijderen.
- Zet de machine weer aan, draai de filterhouder er weer in vast en laat er nog minstens 2 kopjes water uitlopen om hem goed te spoelen.

Als het koffiezetapparaat dagelijks wordt gebruikt wordt aangeraden de machine minimaal een maal per drie maanden te reinigen.

Schoonmaak van de plek waar de filterhouder zit

Door het gebruik kan, op de plaats waar de filterhouder wordt vastgehaakt, aanslag van koffiedik ontstaan, dat kan worden verwijderd met een tandenstoker of met een sponsje (Fig. 24), of door water door te laten lopen zonder filterhouder (Fig. 9).

Schoonmaak van het MAXI CAPPUCCINO apparaat



Let op

Voer de handeling uit als de chromen buis koud is, om verbrandingen te voorkomen.

Draai het apparaat (J) van het buisje en was deze met stromend water. Het buisje mag met een niet schurende doek worden schoongemaakt. Draai de 'melkklopper' er weer helemaal op. Indien nodig, maak de uitgang van het stoombuisje met een speld schoon. Laat het stoom er na ieder gebruik, enkele seconden doorheen stromen om eventuele resten te verwijderen.

Schoonmaak reservoir

Het is aan te raden om de binnenkant van het reservoir regelmatig met een spons of een vochtige doek schoon te maken.

Reiniging van het rooster en de druppelvangbak



Denk eraan dat de druppelvangbak (N) regelmatig af en toe moet worden geleeegd.

rek het rooster (M) eruit en was hem onder de kraan. Trek de druppelvangbak (N) uit de machine, gooi hem leeg en was hem onder de kraan. T

Reiniging van de behuizing van de machine



Let op!

Reinig de vaste onderdelen van de machine met een niet-schurende, vochtige doek om de behuizing niet te beschadigen.

ONTKALKEN

Goed onderhoud en een regelmatige reiniging beschermen de machine en maken dat hij langer goed blijft werken, doordat er een aanzienlijk kleiner risico is dat er zich kalkaanslag vormt. Als het apparaat echter na verloop van tijd minder goed blijkt te werken doordat er vaak hard en kalkrijk water wordt gebruikt, moet de machine worden ontkalkt om de gebreken te verhelpen. Gebruik hiervoor uitsluitend het ontkalkingsmiddel van Ariete op basis van citroenzuur (NOCAL).

Dit product is eenvoudig verkrijgbaar bij de servicecentra van Ariete. Ontkalkingsproducten van andere fabrikanten, ook als ze op basis van citroenzuur zijn, kunnen chemische toevoegingsmiddelen bevatten, die schade aan de interne onderdelen van het koffiezetapparaat kunnen veroorzaken, waarvoor Ariete iedere aansprakelijkheid afwijst. Als ontkalking noodzakelijk is, volg dan de aanwijzingen op de gebruiksaanwijzing van het ontkalkingsproduct.

BUITENWERKINGSTELLING

Als de machine buiten werking wordt gesteld moet de stekker ruit het stopcontact worden getrokken, moeten het waterreservoir en de druppelvangbak worden geleeegd en gereinigd (zie paragraaf "Reiniging van het apparaat"). Als de machine wordt gesloopt moeten de verschillende materialen die bij de vervaardiging van de machine zijn gebruikt worden gescheiden en worden verwijderd op grond van hun samenstelling en de toepasselijke wetgeving in het land waar zij wordt gebruikt.

OVERZICHT VAN OPLOSSINGEN VOOR EEN AANTAL PROBLEMEN



Als de machine niet goed werkt, zet haar dan onmiddellijk uit en trek de stekker uit het stopcontact.

PROBLEMEN	OORZAKEN	OPLOSSINGEN
Er komt geen kokend water voor thee uit de machine.	Waarschijnlijk is er lucht in het circuit gekomen die de pomp buiten werking heeft gesteld.	Kijk of het reservoir er goed inzit en of het niveau niet onder het minimum, dat in relief aangegeven, is gedaald. Herhaal de handelingen uit de paragraaf 'FASES VOORAFGAAND AAN HET GEBRUIK'.
	Uitgang van het stoombuisje verstopt.	Verwijder met een naald eventuele aanslag die zich in het gat van het stoombuisje heeft gevormd.
De machine produceert geen stoom.	Er is weinig water en de pomp zuigt niet aan.	Controleer of het waterpeil in het reservoir hoog genoeg is, en vul indien nodig vers water bij.
	Uitgang van het stoombuisje verstopt.	Verwijder met een naald eventuele aanslag die zich in het gat van het stoombuisje heeft gevormd.
Koffie die uit de bovenkant van de filterhouder komt.	Waarschijnlijk zit er te veel gemalen koffie in de filterhouder waardoor deze niet goed op zijn plek gedrukt kan worden.	Verwijder de filterhouder en maak de houder waarin hij wordt vastgedraaid schoon met een sponsje (Fig. 24). Herhaal de handeling met de juiste hoeveelheid koffie in het filter.
	Er zijn koffieresten achtergebleven op de dichting van de houder waarin de filterhouder wordt vastgedraaid.	Maak het leertje met een tandenstoker of een sponsje schoon (Fig. 24).
	De gaatjes van het filter (O) waar de maling in zit zijn verstopt.	Maak de verstopte gaatjes schoon met een naald. Maak het filter schoon met behulp van de COFFEE CLEAN-tabletten van Ariete door de aanwijzingen op de verpakking op de volgen.
Er komt geen koffie uit het apparaat, of de koffie loopt te langzaam door.	De gaatjes van de plaats waar het filterhouder in wordt vastgehaakt zitten verstopt.	Zet de machine aan zonder filterhouder, en laat er water doorstromen.
	De gaatjes van het filter (O) waar de maling in zit zijn verstopt.	Maak de verstopte gaatjes schoon met een naald. Maak het filter schoon met behulp van de COFFEE CLEAN-tabletten van Ariete door de aanwijzingen op de verpakking op de volgen.
	Te fijne koffiemaling.	Probeer koffiemelanges met een grovere maling te gebruiken.
	Koffiemaling te hard aangedrukt.	Druk de koffie in het filter minder hard aan.
	Het reservoir zit er verkeerd in.	Zet deze er goed in door het reservoir helemaal aan te drukken.
	Er is weinig water en de pomp zuigt niet aan.	Controleer of het waterpeil in het reservoir hoog genoeg is, en vul indien nodig vers water bij.
De koffie is te waterig en koud.	De maling is te grof.	Voor sterkere en warmere koffie, moet een fijnere maling worden gebruikt. Dit probleem wordt in ieder geval opgelost dankzij het Thermocream® Systeem, dat een altijd hete koffie met veel schuim garandeert, ook bij grof gemalen koffie.

ΣΧΕΤΙΚΑ ΜΕ ΤΟ ΠΑΡΟΝ ΕΓΧΕΙΡΙΔΙΟ

Μολονότι οι συσκευές κατασκευάστηκαν σύμφωνα με τις προδιαγραφές των κείμενων ευρωπαϊκών διατάξεων και κατά συνέπεια είναι προστατευμένες σε όλα τα δυνατικά επικίνδυνα εξαρτήματα, διαβάστε προσεκτικά τις προειδοποιήσεις του παρόντος και χρησιμοποιήστε τη συσκευή μονάχα για το σκοπό που προορίζεται, ώστε να αποφύγετε ατυχήματα και ζημιές. Φυλάξτε πρόχειρο το εγχειρίδιο αυτό, για να μπορείτε να το συμβουλευέστε στο μέλλον. Αν πρόκειται να δώσετε τη συσκευή σε κάποιο άλλο άτομο, θυμηθείτε να του παραδώσετε μαζί και το παρόν εγχειρίδιο.

Οι πληροφορίες του παρόντος φέρουν τα παρακάτω σύμβολα που σημαίνουν:



Κίνδυνος για τα μικρά παιδιά



Προειδοποίηση για εγκαύματα



Κίνδυνος ηλεκτροπληξίας



Προσοχή – υλικές ζημιές



Κίνδυνος ζημιάς από διάφορες άλλες αιτίες

ΠΡΟΒΛΕΠΟΜΕΝΗ ΧΡΗΣΗ

Μπορείτε να χρησιμοποιήσετε τη μηχανή καφέ Caffè Novescento για να φτιάξετε καφέ ή καπουτσίνο. Επιπλέον, χάρις στη δυνατότητα παροχής ζεστού νερού, μπορείτε να φτιάξετε τσάι ή άλλα αφεψήματα. Η συσκευή προορίζεται αποκλειστικά για οικιακή χρήση και δεν πρέπει να χρησιμοποιείται για εμπορικούς ή βιομηχανικούς σκοπούς.

Οποιαδήποτε άλλη χρήση δεν προβλέπεται από τον κατασκευαστικό οίκο, που συνεπώς απαλλάσσεται από οποιαδήποτε ευθύνη για ζημιές κάθε φύσης, που οφείλονται στην ακατάλληλη χρήση της μηχανής. Η ακατάλληλη χρήση έχει σαν συνέπεια την ακύρωση οποιασδήποτε μορφής εγγύησης.

ΥΠΟΛΕΙΜΜΑΤΙΚΟΙ ΚΙΝΔΥΝΟΙ

Τα κατασκευαστικά χαρακτηριστικά της συσκευής που αναφέρονται στο παρόν έντυπο, δεν δίνουν τη δυνατότητα προ-στασίας από την απευθείας εκτόξευση ατμού ή ζεστού νερού.



Προσοχή!

Κίνδυνος εγκαυμάτων – Κατά την παροχή ζεστού νερού και ατμού, μην κατευθύνετε την κάνουλα πάνω σε άλλα άτομα ή πάνω σας. Πιάστε το σωληνάκι αποκλειστικά από το πλαστικό μέρος του.



Να χρησιμοποιείτε μονάχα δοχεία που είναι κατασκευασμένα από υλικά κατάλληλα για “τρόφιμα”.

ΣΗΜΑΝΤΙΚΕΣ ΠΡΟΕΙΔΟΠΟΙΗΣΕΙΣ

ΔΙΑΒΑΣΤΕ ΠΡΟΣΕΚΤΙΚΑ ΤΙΣ ΟΔΗΓΙΕΣ, ΠΡΙΝ ΧΡΗΣΙΜΟΠΟΙΗΣΕΤΕ ΤΗ ΣΥΣΚΕΥΗ.

- Η συσκευή προορίζεται αποκλειστικά για οικιακή χρήση και δεν πρέπει να χρησιμοποιείται για εμπορικούς ή βιομηχανικούς σκοπούς.



Κίνδυνος για τα μικρά παιδιά

- Τα υλικά συσκευασίας δεν πρέπει να εγκαταλείπονται στη διάθεση μικρών παιδιών, δεδομένου ότι αποτελούν πηγή κινδύνου.
- Μην επιτρέπετε σε μικρά παιδιά ή άτομα με ειδικές ανάγκες να πλησιάζουν στη συσκευή όταν είναι αναμμένη.
- Αν αποφασίσετε να πετάξετε τη συσκευή, πρέπει να την αχρηστεύσετε κόβοντας το καλώδιο τροφοδοσίας. Συνιστάται επίσης να καταστήσετε ακίνδυνα τα μέρη της συσκευής που μπορεί να αποτελέσουν πηγή κινδύνου, ιδιαίτερα για μικρά παιδιά που μπορεί να παίζουν με τη συσκευή.
- Η συσκευή αυτή δεν μπορεί να χρησιμοποιηθεί από μικρά παιδιά ή άτομα με ειδικές φυσικές ή πνευματικές ανάγκες. Οι χρήστες που δεν έχουν πείρα και γνώση της συσκευής ή που δεν έχουν διαβάσει τις οδηγίες χρήσης της συσκευής, πρέπει να την χρησιμοποιούν υπό την επίβλεψη ενός ατόμου υπεύθυνου για την ασφάλεια.
- Μην επιτρέπετε στα παιδιά να παίζουν με τη συσκευή.



Κίνδυνος ηλεκτροπληξίας

- Πριν συνδέσετε τη συσκευή στο ηλεκτρικό δίκτυο, βεβαιωθείτε πως η τάση που αναφέρεται στην πινακίδα κάτω από τη συσκευή, αντιστοιχεί με την τάση του δικτύου της περιοχής σας.
- Μην θέτετε ποτέ σε λειτουργία τη συσκευή χωρίς νερό ή χωρίς σπόρους καφέ.
- Πριν γεμίσετε το δοχείο με νερό, βγάλτε το φιλ από την πρίζα.
- Αν είναι χαλασμένο το καλώδιο ηλεκτροδότησης, πρέπει να αντικατασταθεί από τον κατασκευαστικό οίκο ή από ένα εξουσιοδοτημένο Κέντρο Τεχνικής Υποστήριξης (Σέρβις) ή από κάποιο άτομο που έχει την απαιτούμενη τεχνική κατάρτιση, ώστε να αποφύγετε κάθε κίνδυνο.
- Μην βρέχετε ποτέ τα ηλεκτρικά εξαρτήματα για να μην δημιουργηθεί βραχυκύκλωμα.

- Να βγάξετε το φιν από την πρίζα πριν από οποιαδήποτε επέμβαση καθαρισμού ή συντήρησης.
- ΜΗΝ ΒΥΘΙΖΕΤΕ ΤΗ ΣΥΣΚΕΥΗ ΣΕ ΝΕΡΟ Ή ΆΛΛΑ ΥΓΡΑ.
- Σε περίπτωση ζημιών, ελαττωμάτων ή υποψίας προβλήματος μετά από μια πώση της συσκευής, βγάλτε αμέσως το φιν από την πρίζα. Μην θέτετε σε λειτουργία τη συσκευή αν είναι ελαττωματική. ΟΙ ΕΠΙΣΚΕΥΕΣ ΠΡΕΠΕΙ ΝΑ ΕΚΤΕΛΟΥΝΤΑΙ ΑΠΟΚΛΕΙΣΤΙΚΑ ΣΕ ΕΞΟΥΣΙΟΔΟΤΗΜΕΝΑ ΚΕΝΤΡΑ ΤΕΧΝΙΚΗΣ ΥΠΟΣΤΗΡΙΞΗΣ (ΣΕΡΒΙΣ). Ο κατασκευαστικός οίκος απαλλάσσεται από κάθε ευθύνη για τυχόν βλάβες που οφείλονται σε λανθασμένες επισκευές.



Κίνδυνος ζημιάς από διάφορες άλλες αιτίες

- Συνιστούμε να φυλάσσετε τα υλικά συσκευασίας του εργοστασίου, δεδομένου ότι δεν προβλέπεται δωρεάν τεχνική υποστήριξη για τις ζημιές που προκλήθηκαν από ακατάλληλη συσκευασία του προϊόντος κατά την αποστολή από ένα εξουσιοδοτημένο Κέντρο Τεχνικής Υποστήριξης.
- Μην αναστήνετε τη συσκευή πιάνοντάς την από το δοχείο νερού. Πιάστε την από το σώμα.
- Επιλέξτε ένα χώρο με επαρκή φωτισμό και αερισμό και με μια πρίζα εύκολα προσπελάσιμη.
- Αποφύγετε να βάλετε στο δοχείο υπερβολική ποσότητα νερού.
- Δεν πρέπει να χρησιμοποιείτε τη συσκευή αν έπεσε κάτω, αν υπάρχουν ορατά σημάδια βλάβης ή αν παρουσιάζει διαρροές νερού. Όλες οι επισκευές, συμπεριλαμβανόμενης της αντικατάστασης του καλωδίου τροφοδοσίας, πρέπει να εκτελούνται αποκλειστικά από ένα Κέντρο Τεχνικής Υποστήριξης (Σέρβις) ή από κάποιον καταρτισμένο τεχνικό, ώστε να αποφεύγεται κάθε κίνδυνος.
- Μην χρησιμοποιείτε τη συσκευή αν είναι χαλασμένο το καλώδιο τροφοδοσίας, με καμένα μέρη, κ.λπ.. Η επισκευή και η αντικατάσταση του καλωδίου τροφοδοσίας πρέπει να εκτελούνται από ένα εξουσιοδοτημένο Κέντρο Τεχνικής Υποστήριξης (Σέρβις) της Ariete, διαφορετικά θα παύσει να ισχύει η εγγύηση.



Προειδοποίηση για εγκαύματα

- Μην κατευθύνετε ποτέ το ζεστό νερό ή τον ατμό πάνω σας. Να πιάνετε και να μετακινείτε προσεκτικά το σωληνάκι ατμού/ζεστού νερού: κίνδυνος εγκαυμάτων.
- Μην αγγίζετε ποτέ τις μεταλλικές εξωτερικές επιφάνειες όταν λειτουργεί η συσκευή, γιατί μπορεί να πάθετε εγκαύματα.
- Αν δεν εκρέει νερό από την υποδοχή του φίλτρου, μπορεί να έχει φράξει το φίλτρο Thermocream®. Στην περίπτωση αυτή, αφαιρέστε αργά την υποδοχή φίλτρου από τη συσκευή, ώστε να μην δημιουργηθούν πιπιλισμάτα ή εκτόξευση ζεστού νερού λόγω της εναπομένουσας πίεσης. Στη συνέχεια καθαρίστε την, σύμφωνα με τις οδηγίες της σχετικής παραγράφου.



Προσοχή – υλικές ζημιές

- Τοποθετήστε τη συσκευή σε ένα σταθερό επίπεδο, όπου δεν υπάρχει κίνδυνος να αναποδογυρίσει.
- Μην χρησιμοποιείτε τη συσκευή χωρίς νερό, γιατί θα καεί η αντλία.
- Μην γεμίζετε ποτέ το δοχείο του νερού με ζεστό ή καυτό νερό.
- Μην τοποθετείτε τη συσκευή πάνω σε ζεστές επιφάνειες ή κοντά σε γυμνές φλόγες για να μην γίνει ζημιά στο περιβλημά της.
- Το καλώδιο ηλεκτροδότησης δεν πρέπει να ακουμπάει σε ζεστές επιφάνειες.
- Μη χρησιμοποιείτε αεριούχο νερό (σόδα ή παρόμοια).
- Μη βάζετε ποτέ στην υποδοχή φίλτρου άλλες ουσίες εκτός από καφέ σε σκόνη. Μπορεί να γίνει σοβαρή ζημιά στη συσκευή.
- Μην αφήνετε τη συσκευή σε θερμοκρασία περιβάλλοντος χαμηλότερη από 0 °C, δεδομένου ότι μπορεί να παγώσει το νερό στο λέβητα και να επακολουθήσει ζημιά.
- Μην χρησιμοποιείτε τη συσκευή σε υπαίθριο χώρο.
- Μην αφήνετε τη συσκευή εκτεθειμένη στους ατμοσφαιρικούς παράγοντες (βροχή, ήλιο, κλπ...).
- Αφού βγάλετε το φιν από την πρίζα και αφού κρυώσουν τα ζεστά εξαρτήματα, η συσκευή πρέπει να καθαριστεί αποκλειστικά με ένα μαλακό πανί, μόλις βουτηγμένο στο νερό με λίγες σταγόνες ουδέτερο απορρυπαντικό κουζίνας (μην χρησιμοποιείτε ποτέ διαλύτες που μπορεί να κάνουν ζημιά στα πλαστικά).
- Δεν αναλαμβάνουμε καμία ευθύνη για λανθασμένη χρήση της συσκευής, ή για κάποια άλλη χρήση που δεν αναφέρεται στο παρόν.
- Η συσκευή αυτή συμμορφώνεται με την οδηγία 2006/95/ΕΟΚ.
- Η εκπομπή θορύβου της συσκευής στη θέση εργασίας είναι 86 dB(A).
- **ΦΥΛΑΞΤΕ ΤΙΣ ΟΔΗΓΙΕΣ ΑΥΤΕΣ**

ΠΕΡΙΓΡΑΦΗ ΤΗΣ ΣΥΣΚΕΥΗΣ

A - Κουμπί λειτουργίας (ανάβει τη συσκευή)	L - Καλώδιο ηλεκτροδότησης
B - Μοχλός χειρισμού	M - Σχάρα για τα φλιτζάνια
C - Θερμόμετρο θερμοκρασίας στο λέβητα (°C και °F)	N - Λεκανάκι συλλογής σταγόνων
D - Ενδεικτικό λαμπάκι λειτουργίας	O - Φίλτρο Thermocream®
E - Ενδεικτικό λαμπάκι ελέγχου θερμοκρασίας στο λέβητα	P - Δαχτύλιος σιλικόνης
F - Ενδεικτικό λαμπάκι λειτουργίας ατμού	Q - Πιατάκι Thermocream®
G - Σώμα συσκευής	R - Υποδοχή φίλτρου
H - Μοχλός παροχής νερού/ατμού	S - Ράμφος για ένα φλιτζάνι
I - Δοχείο νερού	T - Ράμφος για δύο φλιτζάνια
J - Εξάρτημα MAXI CAPPUCCINO και κάνουλα εκροής νερού / ατμού	U - Μεζούρα
	V - Πιεστηράκι καφέ

Στοιχεία αναγνώρισης

Στην πινακίδα που βρίσκεται κάτω από τη βάση έδρασης της μηχανής, αναγράφονται τα παρακάτω στοιχεία αναγνώρισης:

- κατασκευαστικός οίκος και σήμανση CE (EOK)
- μοντέλο (Μοντ.)
- αρ. σειράς (SN)
- ηλεκτρική τάση τροφοδότησης (V) και συχνότητας (Hz)
- καταναλισκόμενη ηλεκτρική ισχύς (W)
- πράσινο τηλέφωνο (δωρεάν κλήση) τεχνικής υποστήριξης

Όταν απευθύνεστε στα Εξυυσιδοτημένα Κέντρα Υποστήριξης (Σέρβις), να αναφέρετε το μοντέλο και τον αριθμό σειράς της μηχανής.

ΠΡΟΚΑΤΑΡΚΤΙΚΕΣ ΕΡΓΑΣΙΕΣ ΓΙΑ ΤΗ ΧΡΗΣΗ

Θέση σε λειτουργία

Βεβαιωθείτε πως η τάση του ηλεκτρικού δικτύου, αντιστοιχεί με την τάση που αναγράφεται στην πινακίδα της συσκευής. Τοποθετήστε τη συσκευή σε μια επίπεδη επιφάνεια.

Πλύντε το δοχείο κατά την πρώτη χρήση και γεμίστε το με νωπό φυσικό νερό μέχρι τη μέγιστη στάθμη ("MAX"), φροντίζοντας στη συνέχεια να το βάλετε σωστά στην έδρα του (Εικ. 3) ακολουθώντας τον ειδικό οδηγό που βρίσκεται στον πυθμένα της έδρας του (Εικ. 4). Βεβαιωθείτε πως ο μοχλός χειρισμού (B) είναι στην κατακόρυφη θέση αναμονής (Εικ. 5). Βάλτε το φως στην ηλεκτρική πρίζα που πρέπει να είναι γεωμμένη.



Αν στάξει νερό από το σωληνάκι που βρίσκεται μέσα στο δοχείο, δεν πρόκειται για ελάττωμα της μηχανής αλλά για ένδειξη τη κανονικής λειτουργίας της βαλβίδας αυτόματης ενεργοποίησης.

Πρώτο άναμμα

Αφού γεμίσετε το δοχείο με νωπό φυσικό νερό μέχρι τη μέγιστη στάθμη "MAX", ανάψτε τη συσκευή πατώντας το κουμπί (A). Θα ανάψει το ενδεικτικό λαμπάκι (D), που σημαίνει πως είναι αναμμένη η συσκευή, και το ενδεικτικό λαμπάκι (E) που δείχνει πως αρχίζει να ζεσταίνεται ο λέβητας. Αφήστε να τρέξει τουλάχιστον ένα φλιτζάνι νερού από το υδραυλικό κύκλωμα του λέβητα, κατεβάζοντας προς τα εμπρός το μοχλό χειρισμού (B) Εικ. 8, μέχρι να δείτε να τρέχει νερό από την έδρα εφαρμογής της υποδοχής του φίλτρου (Εικ. 9). Επαναφέρετε το μοχλό στην κατακόρυφη θέση αναμονής.



Προσοχή!

Την πρώτη φορά που θα ανάψετε τη μηχανή ή μετά από μακροχρόνια αδράνεια, συνιστούμε να αφήσετε να τρέξει τουλάχιστον ένα φλιτζάνι νερού από το υδραυλικό κύκλωμα του λέβητα, μεταπορίζοντας προς τα εμπρός το μοχλό παροχής νερού/ατμού (H), αφού βάλετε ένα δοχείο κάτω από τη κάνουλα του εξαρτήματος MAXI CAPPUCCINO (J) Εικ. 10. Επαναφέρετε το μοχλό παροχής πίσω για να σταματήσει να τρέχει το νερό.

Θα παρατηρήσετε πως θα σβήσει το ενδεικτικό λαμπάκι (E), που σημαίνει πως ο λέβητας έχει τη σωστή θερμοκρασία για να φτιάξετε το ρόφημα.

ΠΩΣ ΝΑ ΦΤΙΑΞΕΤΕ ΚΑΦΕ

Τοποθετήστε στην υποδοχή φίλτρου με τη σειρά το πιατάκι Thermocream® (Q), τη φλάντζα σιλικόνης (P) και το φίλτρο Thermocream® (O) (Fig. 2). Για ένα φλιτζάνι καφέ χρησιμοποιήστε το μονό ράμφος (S) Εικ. 12, ενώ για δύο φλιτζάνια καφέ τοποθετήστε το διπλό ράμφος (T) Εικ. 13. Βάλτε τον καφέ στο φίλτρο και πατήστε ελαφρά με το ειδικό πιεστηράκι: βάλτε δύο μεζούρες για να φτιάξετε δύο καφέδες και μια μεζούρα για να φτιάξετε έναν καφέ. Τοποθετήστε την υποδοχή φίλτρου στην έδρα της.



Συμφίξτε την καλά και βεβαιωθείτε πως εφαρμόζει τέλεια στη φλάντζα (Fig. 15).

Προσοχή!



Αν βάλετε στο φίλτρο υπερβολική ποσότητα καφέ, μπορεί να καταστεί δυσχερής η περιστροφή της υποδοχής φίλτρου ή/και κατά την παροχή του καφέ μπορεί να παρουσιαστούν διαρροές από την υποδοχή.

Συνιστούμε να αφήσετε την υποδοχή φίλτρου να ζεσταθεί στην έδρα της για μερικά λεπτά πριν φτιάξετε καφέ, ώστε να είναι αρκετά ζεστός και ο πρώτος καφές. Η διαδικασία αυτή δεν χρειάζεται για τους επόμενους καφέδες.

Για να ενεργοποιήσετε την παροχή μεταποτίστε προς τα εμπρός το μοχλό χειρισμού (B) Εικ. 16. Για να διακόψετε την παροχή, επαναφέρετε το μοχλό χειρισμού (B) στην κατακόρυφη θέση αναμονής (Εικ. 18). Η μέγιστη δόση για έναν καφέ είναι 50 ml.



Προσοχή!

Όπως και στις επαγγελματικές μηχανές καφέ, δεν πρέπει να βγάξετε την υποδοχή φίλτρου όταν ο μοχλός χειρισμού (B) είναι στην θέση παροχής καφέ. Κίνδυνος εγκαυμάτων!

Αφού φτιάξετε τον καφέ, χαλαρώστε σταδιακά την υποδοχή φίλτρου, γυρίζοντάς την προς τα δεξιά για να πέσει η πίεση στο εσωτερικό της. Όταν η μηχανή είναι στην θέση αναμονής με το μοχλό χειρισμού στην κατακόρυφη θέση (Εικ. 11), θα ανάβει και θα σβήνει περιοδικά το ενδεικτικό λαμπάκι (E), για να δείξει την επέμβαση του θερμοστάτη του λέβητα, που χρησιμεύει για την διατήρηση της βέλτιστης θερμοκρασίας του νερού. Για τον πρώτο και τους επόμενους καφέδες συνιστάται να ενεργοποιείτε την παροχή καφέ, μονάχα όταν είναι σβηστό αυτό το ενδεικτικό λαμπάκι.

Γέμισμα δοχείου νερού κατά τη χρήση

Όταν τελειώσει το νερό στο δοχείο, δεν χρειάζεται καμία ιδιαίτερη εργασία, δεδομένου ότι η συσκευή διαθέτει μια ειδική βαλβίδα αυτο-ενεργοποίησης. Αρκεί να σβήσετε τη μηχανή και αφού βγάλετε το φιν από την πρίζα να βγάλετε το δοχείο.



Προσοχή!

Όταν αφαιρείτε το δοχείο προσέξτε να μην αγγίξετε το μεταλλικό στροφέα του μοχλού ατμού (H), κίνδυνος εγκαυμάτων!

Γεμίστε το δοχείο με δροσερό νερό της βρύσης μέχρι τη μέγιστη στάθμη "MAX" και βάλτε το σωστά στην θέση του.

ΠΩΣ ΝΑ ΦΤΙΑΞΕΤΕ ΚΑΠΟΥΤΣΙΝΟ

Για να φτιάξετε έναν καπουτσίνο ή να ζεστανετε οποιοδήποτε άλλο ρόφημα, μεταποτίστε το μοχλό χειρισμού (B) έτσι ώστε να ενεργοποιήσετε τη λειτουργία ατμού Εικ. 19. Θα ανάψει το ενδεικτικό λαμπάκι (F) για να δείξει πως ενεργοποιήθηκε η λειτουργία ατμού και το ενδεικτικό λαμπάκι (E) δεδομένου ότι αρχίζει να ζεσταίνεται το νερό στο λέβητα. Όταν σβήσει το ενδεικτικό λαμπάκι (E) η μηχανή θα έχει τη σωστή θερμοκρασία για την παροχή ατμού.



Προσοχή!

Αν κατά την αναμονή του ατμού παρουσιαστούν μικρές διαφυγές ατμού από την υποδοχή του φίλτρου, πρόκειται για ένα απόλυτα φυσιολογικό φαινόμενο.

Στο σημείο αυτό μεταποτίστε προς τα εμπρός το μοχλό παροχής ατμού (H), έχοντας προηγουμένως βάλει ένα ποτήρι κάτω από το εξάρτημα MAXI CAPPUCCINO (J) Εικ. 21: στην αρχή θα τρέξει λίγο νερό και αμέσως μετά μια δυνατή εκτόξευση ατμού. Διακόψτε την παροχή ατμού επαναφέροντας πίσω το μοχλό παροχής ατμού (H) και βάλτε κάτω από το εξάρτημα MAXI CAPPUCCINO το μπρίκι με το γάλα που θέλετε να "κτυπήσετε". Βυθίστε την κάνουλα στο γάλα και ανοίξτε την παροχή ατμού κατεβάζοντας αργά το μοχλό παροχής (H) Εικ. 22. Σε λίγα λεπτά θα δείτε να ανεβαίνει ένας πυκνός αφρός με καϊμάκι. Ανεβάστε πάλι το μοχλό παροχής ατμού, όταν επιτύχετε το αποτέλεσμα που επιθυμείτε.

Κατά τη διάρκεια αυτής της διαδικασίας το ενδεικτικό λαμπάκι (E) θα ανασβήνει περιοδικά, δείχνοντας πως ο λέβητας έχει τη σωστή θερμοκρασία για την παροχή του ατμού.



Συνιστάται να θέτετε σε λειτουργία την παροχή ατμού, μονάχα όταν είναι σβηστό το ενδεικτικό λαμπάκι. Μετά από κάθε χρήση, αφήστε τον ατμό να τρέξει για μερικά δευτερόλεπτα, ώστε να καθαρίσει η κάνουλα από τα τυχόν κατάλοιπα γάλακτος.

Όταν φτιάξετε τον καπουτσίνο, απενεργοποιήστε τη λειτουργία ατμού επαναφέροντας το μοχλό χειρισμού (B) στην κατακόρυφη θέση αναμονής.

ΕΠΑΝΑΧΡΗΣΙΜΟΠΟΙΗΣΗ ΓΙΑ ΚΑΦΕ

Όταν φτιάξετε τον καπουτσίνο, απενεργοποιήστε τη λειτουργία ατμού επαναφέροντας το μοχλό χειρισμού στην κατακόρυφη θέση αναμονής. Θα σβήσει το ενδεικτικό λαμπάκι (F).



Προσοχή!

Στο λέβητα υπάρχει ατμός! Ακόμα και αν έχετε απενεργοποιήσει τη λειτουργία ατμού, μην κατεβάσετε το μοχλό παροχής νερού/ατμού (H): κίνδυνος εγκαυμάτων από εκτόξευση ζεστού νερού και ατμού.

Η θερμοκρασία του νερού στο λέβητα είναι ακόμα υψηλή και μπορεί να αλλοιώσει τη γεύση του καφέ. Για να φτιάξετε έναν καφέ, αμέσως μετά από έναν καπουτσίνο, πρέπει να περιμένετε να επανέλθει η θερμοκρασία στις φυσιολογικές τιμές για τον καφέ. Περιμένετε να ανάψει και να ζανασθήσει το ενδεικτικό λαμπάκι (E).

Για να επιταχύνετε την διαδικασία ψύξης του λέβητα, βάλτε ένα ποτήρι κάτω από το εξάρτημα Maxi Cappuccino (J) και με το μοχλό χειρισμού στην κατακόρυφη θέση αναμονής, κατεβάστε το μοχλό παροχής νερού/ατμού (H) για να τρέξει το ζεστό νερό από την κάνουλα, προκαλώντας έτσι τη μείωση της θερμοκρασίας στο λέβητα.



Προσοχή!

Μην αγνίζετε το ζεστό νερό που τρέχει από το ράμφος! Κίνδυνος εγκαυμάτων.

Μετά από λίγα δευτερόλεπτα θα ανάψει το ενδεικτικό λαμπάκι (E), που σημαίνει την επέμβαση του θερμοστάτη του λέβητα. Μόλις σβήσει ξανά το ενδεικτικό λαμπάκι (E), η μηχανή είναι έτοιμη να φτιάξει έναν καφέ.



Προσοχή!

Κατά τη διάρκεια της παροχής, μπορεί να διαφεύγει λίγος ατμός από την κλειστή υποδοχή καψουλίων. Πρόκειται για ένα απόλυτα φυσιολογικό φαινόμενο.

ΠΩΣ ΝΑ ΦΤΙΑΞΕΤΕ ΤΣΑΙ Ή ΑΦΕΨΗΜΑΤΑ

Όταν η μηχανή είναι έτοιμη για να φτιάξει καφέ, δηλαδή όταν είναι σβηστό το ενδεικτικό λαμπάκι (E) και ο μοχλός χειρισμού στην κατακόρυφη θέση αναμονής (Εικ. 11), τοποθετήστε ένα φλιτζάνι κάτω από την κάνουλα (J) και κατεβάστε αργά το μοχλό παροχής νερού/ατμού (H). Έτσι θα τρέξει ζεστό νερό από την κάνουλα. Η μέγιστη ποσότητα για δύο φλιτζάνια είναι 200 ml.

ΣΥΜΒΟΥΛΕΣ ΓΙΑ ΝΑ ΕΠΙΤΥΧΕΤΕ ΕΝΑΝ ΚΑΛΟ ΙΤΑΛΙΚΟ ΚΑΦΕ

Ο αλεσμένος καφές μέσα στην υποδοχή φίλτρου, πρέπει να πιέζεται ελαφρά. Ο καφές θα είναι πιο δυνατός ή πιο ελαφρύς, ανάλογα με το βαθμό άλεσης του καφέ και την ποσότητά του στην υποδοχή του φίλτρου. Λίγα δευτερόλεπτα είναι αρκετά για να γεμίσει το φλιτζανάκι με καφέ. Αν η παροχή γίνεται πιο αργά, σημαίνει πως είναι εξαιρετικά ψιλοκομμένος ή συμπυκνωμένος ο καφές.

ΚΑΘΑΡΙΣΜΟΣ ΣΥΣΚΕΥΗΣ



Προσοχή!

Όλες οι εργασίες καθαρισμού που περιγράφονται παρακάτω πρέπει να εκτελούνται με σβηστή μηχανή και έχοντας βάλει το φινι από την πρίζα.



Προσοχή!

Η τακτική καθαριότητα και συντήρηση διατηρούν σε καλή κατάσταση τη μηχανή για μεγαλύτερο χρονικό διάστημα. Μην πλένετε ποτέ τα εξάρτημα της μηχανής στο πλυντήριο πιάτων. Μη χρησιμοποιείτε απευθείας εκτόξευση νερού.



Προσοχή!

Οποιαδήποτε επέμβαση πρέπει να εκτελείται όταν η μηχανή είναι κρύα.

Καθαρισμός φίλτρου αλεσμένου καφέ

Αν είναι φραγμένες οι τρυπούλες, καθαρίστε τις με ένα βουρτσάκι. Βεβαιωθείτε πως δεν είναι φραγμένη η οπή στο κάτω μέρος, διαφορετικά καθαρίστε την με μια βελόνα (Εικ. 23). Για να διαλυθούν ή να απομακρυνθούν τα τυχόν κατάλοιπα καφέ και οι ακαθαρσίες, αφήστε να τρέξει καυτό νερό από την υποδοχή φίλτρου, έχοντας τοποθετήσει το φίλτρο χωρίς καφέ και αφού βάλετε κάτω από τα ράμφη ένα ποτήρι. Συνιστούμε να καθαρίζετε προσεκτικά το φίλτρο (O) κάθε 3 μήνες, χρησιμοποιώντας τις ταμπλέτες καθαρισμού COFFEE CLEAN της Aegide, που μπορείτε να προμηθευτείτε στα καταστήματα και στα Εξουσιοδοτημένα Κέντρα Τεχνικής Υποστήριξης (Σέρβις), ακολουθώντας τις οδηγίες που περιέχονται στη συσκευασία. Εναλλακτικά, μπορείτε να χρησιμοποιήσετε μια ταμπλέτα απλού απορρυπαντικού για πλυντήρια πιάτων (χωρίς γυαλιστικό ή άλλα χημικά πρόσθετα), ακολουθώντας την εξής διαδικασία:

- Βάλτε στο φίλτρο (χωρίς καφέ) μια ταμπλέτα απορρυπαντικού για πλυντήρια πιάτων*, όταν η μηχανή είναι καλά ζεστή (δηλαδή μετά από τουλάχιστον 5λεπτη θέρμανση).
- Τοποθετήστε την υποδοχή φίλτρου στη μηχανή και βάλτε από κάτω ένα δοχείο.
- Μετατοπίστε προς τα εμπρός το μοχλό χειρισμού (B) για να αρχίσει να εκρέει το νερό και αφήστε το να τρέξει για 15-20 δευτερόλεπτα.
- Διακόψτε τη ροή νερού και αφήστε την ταμπλέτα απορρυπαντικού να ενεργήσει για τουλάχιστον 15 λεπτά, αφήνοντας την υποδοχή φίλτρου τοποθετημένη στη συσκευή.
- Επαναλάβετε την διαδικασία εκροής νερού, αφήνοντας την αντλία να λειτουργήσει για 15-20 δευτερόλεπτα και ύστερα να σταματήσει για 15-20 δευτερόλεπτα, μέχρι να τελειώσει το νερό στα δύο δοχεία.

- Αφαιρέστε την υποδοχή φίλτρου από τη συσκευή, βγάλτε το φίλτρο και ξεπλύντε το καλά με το νερό της βρύσης.
- Σβήστε τη συσκευή, αποσυνδέστε το καλώδιο τροφοδοσίας από την πρίζα ρεύματος και καθαρίστε με ένα σφουγγαράκι την έδρα που προσαρμόζεται η υπο-δοχή του φίλτρου για να απομακρύνετε απορρυπαντικού από τις σπές εκροής του νερού.
- Ανάψτε τη συσκευή, βάλτε την υποδοχή φίλτρου και αφήστε να τρέξει νερό για τουλάχιστον 2 φλιτζάνια, ώστε να ολοκληρωθεί το ξέβγαλμα.

Αν χρησιμοποιείτε καθημερινά τη μηχανή καφέ, συνιστούμε να κάνετε την παραπάνω διαδικασία καθαρισμού τουλάχιστον κάθε τρεις μήνες.

Καθαρισμός έδρας υποδοχής φίλτρου

Με τη χρήση μπορεί να συσσωρευτούν κατακάθια καφέ στην έδρα τοποθέτησης της υποδοχής του φίλτρου, τα οποία μπορείτε να αφαιρέσετε με μια οδοντογλυφίδα (Εικ. 24), με ένα σφουγγαράκι ή αφήνοντας το νερό να τρέξει χωρίς την υποδοχή του φίλτρου (Εικ. 9).

Καθαρισμός εξαρτήματος MAXI CAPPUCCINO



Προσοχή!

Εκτελέστε την εργασία αυτή όταν είναι κρύο το μεταλλικό σωληνάκι, για να αποφύγετε τα εγκαύματα.

Ξεβιδώστε το εξάρτημα (J) από το σωληνάκι και πλύντε το στη βρύση. Το σωληνάκι μπορεί να καθαριστεί με ένα μαλακό πανί. Ξαναβιδώστε τέρμα το εξάρτημα. Αν χρειάζεται καθαρίστε με μια βελόνα την οπή εξόδου του ατμού. Μετά από κάθε χρήση αφήστε να βγει ατμός για λίγα δευτερόλεπτα, ώστε να καθαρίσει η οπή από τυχόν κατάλοιπα.

Καθαρισμός δοχείου

Συνιστάται να καθαρίζετε περιοδικά το εσωτερικό του δοχείου με ένα σφουγγαράκι ή ένα υγρό πανί.

Καθαρισμός σχάρας και λεκανάκι συλλογής σταγόνων



Υπενθυμίζουμε πως πρέπει κάθε τόσο να αδειάζετε το λεκανάκι συλλογής σταγόνων (N).

Βγάλτε τη σχάρα (M) και πλύντε την σε τρεχούμενο νερό της βρύσης. Τραβήξτε έξω το λεκανάκι συλλογής σταγόνων (N), αδειάστε το και πλύντε το σε τρεχούμενο νερό της βρύσης.

Καθαρισμός σώματος μηχανής



Προσοχή!

Καθαρίστε τα σταθερά μέρη της μηχανής, χρησιμοποιώντας ένα απαλό υγρό πανί, για να μην κάνετε ζημιά.

ΑΦΑΙΡΕΣΗ ΑΛΑΤΩΝ

Η τακτική συντήρηση και καθαριότητα διατηρούν τη μηχανή σε καλή κατάσταση για μεγαλύτερο χρονικό διάστημα, μειώνοντας σημαντικά τον κίνδυνο σχηματισμού αλάτων στη συσκευή. Αν όμως με την πάροδο του χρόνου η λειτουργία της συσκευής παρου-στιάσει κάποιες ανωμαλίες, εξαιτίας της χρήσης ιδιαίτερα σκληρού νερού (με μεγάλη περιεκτικότητα αλάτων), μπορείτε να προβείτε στην αφαίρεσή τους, ώστε να αποκαταστήσετε την κανονική λειτουργία. Χρησιμοποιήστε για το σκοπό αυτό, αποκλειστικά το προϊόν αφαίρεσης αλάτων της Ariete που περιέχει κιτρικό οξύ (NOCAL). Το προϊόν αυτό προμηθεύεται στα Κέντρα Τεχνικής Εξυπηρέτησης (Σέρβις) της Ariete. Τα άλλα προϊόντα αφαίρεσης αλάτων που κυκλοφορούν στην αγορά – έστω και αν περιέχουν κιτρικό οξύ – μπορεί να περιέχουν επίσης χημικά πρόσθετα, που ίσως προκαλέσουν ζημιά στα εσωτερικά εξαρτήματα της μηχανής καφέ, για τις οποίες δεν αναλαμβάνει καμία ευθύνη η Ariete. Για την διαδικασία αφαίρεσης των αλάτων, συμβουλευθείτε το έντυπο οδηγιών που θα βρείτε στη συσκευασία του προϊόντος.

ΑΧΡΗΣΤΕΥΣΗ ΣΥΣΚΕΥΗΣ

Σε περίπτωση που δεν πρόκειται να ξαναχρησιμοποιήσετε τη συσκευή, πρέπει να την αποσυνδέσετε από το ηλεκτρικό δίκτυο, να αδειάσετε το δοχείο νερού και το λεκανάκι συλλογής σταγόνων και να την καθαρίσετε (βλέπε παράγραφο "Καθαρισμός συσκευής"). Σε περίπτωση διάλυσης, πρέπει να ξεχωρίσετε τα διάφορα υλικά της μηχανής και να τα διαθέσετε σύμφωνα με τις κείμενες διατάξεις της χώρας σας.

ΠΩΣ ΝΑ ΑΠΟΚΑΤΑΣΤΗΣΕΤΕ ΤΙΣ ΠΑΡΑΚΑΤΩ ΑΝΩΜΑΛΙΕΣ



Σε περίπτωση λειτουργικών ανωμαλιών, σβήστε αμέσως τη μηχανή και βγάλτε το φιν από την πρίζα.

ΠΡΟΒΛΗΜΑΤΑ	ΑΙΤΙΕΣ	ΔΙΟΡΩΤΙΚΕΣ ΕΠΕΜΒΑΣΕΙΣ
Η μηχανή δεν βγάζει καυτό νερό για αφεψήματα.	Πιθανή είσοδος αέρα στο κύκλωμα με επακόλουθο μπλοκάρισμα της αντλίας.	Βεβαιωθείτε πως το δοχείο είναι σωστά τοποθετημένο και πως η στάθμη του νερού δεν βρίσκεται κάτω από το σχετικό ανάγλυφο σημάδι. Επαναλάβετε τις εργασίες που περιγράφονται στην παράγραφο "Προκαταρκτικές εργασίες για τη χρήση".
	Φραγμένη οπή εξόδου ατμού στην κάνουλα.	Καθαρίστε με μια βελόνα τα τυχόν κατάλοιπα που φράζουν την οπή της κάνουλας.
Η μηχανή δεν βγάζει ατμό.	Το νερό είναι λίγο και η αντλία δεν τραβάει.	Βεβαιωθείτε πως η στάθμη του νερού στο δοχείο είναι κανονική, διαφορετικά γεμίστε το με νωπό φυσικό νερό.
	Φραγμένη οπή εξόδου ατμού στην κάνουλα.	Καθαρίστε με μια βελόνα τα τυχόν κατάλοιπα που φράζουν την οπή της κάνουλας.
Εκροή καφέ από τα άκρα της υποδοχής φίλτρου.	Υπερβολική ποσότητα καφέ που εμποδίζει τη σωστή σύσφιξη της υποδοχής φίλτρου στη θέση της.	Αφαιρέστε την υποδοχή του φίλτρου και καθαρίστε την έδρα της με ένα σφουγγαράκι (Εικ. 24). Επαναλάβετε την εργασία, βάζοντας τη σωστή ποσότητα καφέ.
	Κατάλοιπα αλεσμένου καφέ στη φλάντζα της έδρας εφαρμογής της υποδοχής του φίλτρου.	Καθαρίστε τη φλάντζα με μια οδοντογλυφίδα ή ένα σφουγγαράκι (Εικ. 24).
	Φραγμένες οπές εξόδου στο φίλτρο (O) με τον αλεσμένο καφέ.	Καθαρίστε με ένα βουρτσάκι ή μια βελόνα τις φραγμένες οπές του φίλτρου. Καθαρίστε το φίλτρο χρησιμοποιώντας τις ταμπλέτες COFFEE CLEAN της Ariete και ακολουθώντας τις οδηγίες που θα βρείτε στη συσκευασία τους.
Δεν βγαίνει καφές ή βγαίνει πολύ αργά.	Φραγμένες οπές στην έδρα συγκράτησης της υποδοχής.	Θέστε σε λειτουργία τη μηχανή χωρίς υποδοχή φίλτρου, αφήνοντας να τρέξει το νερό.
	Φραγμένες οπές εξόδου στο φίλτρο (O) με τον αλεσμένο καφέ.	Καθαρίστε με ένα βουρτσάκι ή μια βελόνα τις φραγμένες οπές του φίλτρου. Καθαρίστε το φίλτρο χρησιμοποιώντας τις ταμπλέτες COFFEE CLEAN της Ariete και ακολουθώντας τις οδηγίες που θα βρείτε στη συσκευασία τους.
	Πολύ λεπτό χαρμάνι αλεσμένου καφέ.	Δοκιμάστε να χρησιμοποιήσετε χαρμάνια καφέ χοντρότερους κόκκους.
	Πολύ πιεσμένο χαρμάνι καφέ.	Πιέστε λιγότερο τον καφέ με το πιεστηράκι.
	Το δοχείο δεν είναι καλά τοποθετημένο.	Ισθήστε το τέρμα στην έδρα του.
	Το νερό είναι λίγο και η αντλία δεν τραβάει.	Βεβαιωθείτε πως η στάθμη του νερού στο δοχείο είναι κανονική, διαφορετικά γεμίστε το με νωπό φυσικό νερό.
Ο καφές είναι πολύ κρύος ή πολύ "νερούλης".	Χοντραλεσμένος καφές.	Για να επιτύχετε πυκνότερο και πιο ζεστό καφέ, πρέπει να χρησιμοποιήσετε ένα πιο φιλοκομμένο χαρμάνι. Σε όλες τις περιπτώσεις, το πρόβλημα αυτό εξαλείφεται χάρις στο σύστημα Thermocream®, που εξασφαλίζει πάντα έναν καυτό καφέ με αρκετό καϊμάκι, ακόμα και όταν το χαρμάνι είναι χοντραλεσμένο.

ПО ОТНОШЕНИЮ К ДАННОЙ ИНСТРУКЦИИ

Даже, если данные аппараты произведены в соответствии со спецификацией действующих Европейских норм и все его части потенциально опасные имеют защиту, необходимо внимательно ознакомиться с данными предупреждениями и применять аппараты только по назначению во избежание повреждений и ущерба. В будущем держать под рукой эту инструкцию для консультаций. Если вы решите передать данный аппарат в другие руки, помните передать вместе с ним данную инструкцию.

Указанная информация в данной инструкции имеет следующие символы, которые означают:



Опасность для детей



Предупреждения в отношении ожогов



Опасность в отношении электричества



Предупреждение – материальный ущерб



Опасность, возникающая по другим причинам

ПРИМЕНЕНИЕ ПО НАЗНАЧЕНИЮ

Вы можете применять вашу Café Novescento для приготовления кофе и капучино и благодаря подаче горячей воды возможно приготовление чая и различных напитков. Аппарат предназначен только для домашнего пользования и не должен применяться в коммерческих или промышленных целях.

Любое другое применение машины, не предусмотренное Конструктором, отклоняет его любую ответственность от повреждений, произошедших в процессе применения самой машины. Применение не по назначению отклоняет любую форму гарантии.

ВОЗМОЖНЫЙ РИСК

Основные характеристики предмета, указанные в данной публикации, не предвидят защиту применяющего от открытой подачи пара или горячей воды.



Внимание!

Опасность ожогов – При выбросе горячей воды и пара не направлять струю на других людей или на себя самого.



Применять ёмкости, только реализованные из материалов «для продуктов питания».

ВАЖНЫЕ ПРАВИЛА ПОЛЬЗОВАНИЯ

ВНИМАТЕЛЬНО ЧИТАЙТЕ ИНСТРУКЦИЮ, ПЕРЕД ИСПОЛЬЗОВАНИЕМ.

- Аппарат предназначен только для домашнего пользования и не должен применяться в коммерческих или промышленных целях.



Опасность для детей

- Не оставлять упаковочные элементы на месте, доступном для детей, поскольку они являются возможными источником опасности.
- Не оставлять электроприбор на месте, доступном для детей или инвалидов.
- Если вы решаете выбросить этот электроприбор, рекомендуется разрешать это кабель питания. Кроме того, рекомендуется обезвредить все части электроприбора, которые могли бы быть опасными, особенно для детей, которые могли бы использовать электроприбор для их игр.
- Данный прибор не должен быть использован лицами (включая детей) с ограниченными физическими или умственными способностями и с пониженной чувствительностью. Пользователи с недостаточным опытом или знанием прибора, или не получившие инструкций о том, как пользоваться прибором, должны пользоваться им под наблюдением лиц, ответственных за их безопасность.
- Необходимо следить, чтобы дети не использовали прибор для игр.



Опасность в отношении электричества

- Прежде, чем подключить аппарат к сети питания, проверьте, чтобы напряжение, указанное на табличке в нижней части машины, соответствовало напряжению локальной сети.
- Использование электрических удлинителей, не одобренных производителем аппарата, может повлечь за собой убытки и несчастные случаи.
- Прежде, чем приступить к процедуре наполнения бака водой, отсоедините аппарат от источника питания.

- Если питательный провод поврежден, то он должен быть заменен изготовителем или в его центре обслуживания, или человеком с подобной квалификацией, чтобы предупредить риск.
- Части, находящиеся под напряжением, не должны иметь контакт с водой: возможно замыкание!
- Достать штепсель из розетки, перед каждым вмешательством для очистки или технического ремонта.
- НЕ ПОГРУЖАЙТЕ АППАРАТ В ВОДУ ИЛИ ДРУГИЕ ЖИДКИЕ ВЕЩЕСТВА.
- В случае поломок, дефектов или подозрений на дефекты, после падения, сразу же достаньте штепсель из розетки. Никогда не приводите в действие аппарат с дефектами. **РЕМОНТ МОЖЕТ БЫТЬ ОСУЩЕСТВЛЕН ИСКЛЮЧИТЕЛЬНО В УПОЛНОМОЧЕННЫХ ЦЕНТРАХ ОБСЛУЖИВАНИЯ.** Снимается всякая ответственность от возможных повреждений, в случае проведения ремонтных работ, не корректно выполненных.



Опасность, возникающая по другим причинам

- Рекомендуется хранить оригинальную упаковку, т.к. не предусматривается бесплатная ассистенция поломок, произошедших по причине не предназначенной упаковки продукта, хотя бы при перевозке в авторизованный Сервисный Центр
- Не поднимать электроприбор, при этом держась за бак, а держась только за корпус.
- Необходимо выбрать хорошо освещённое помещение, чистое и которое оснащено электрической розеткой, расположенной в удобно-доступном месте.
- Не наливать большое количество воды в бак.
- Не следует пользоваться прибором после его падения, при наличии на нем заметных повреждений или утечки воды. Во избежание возможного риска все ремонтные работы, включая замену питающего провода, должны проводиться исключительно в Авторизованном Центре технической помощи или лицом с соответствующей квалификацией.
- Не следует пользоваться прибором, если его питающий провод поврежден или подгорел; ремонт и замена питающего провода должны проводиться исключительно в Авторизованном Центре технической помощи Ариете; в противном случае гарантийные обязательства не соблюдаются.



Предупреждения в отношении к ожогам

- Никогда не направляйте струю пара или теплой воды в направлении частей тела; обращайтесь внимательно с трубой теплой воды/пара: опасность ожогов!
- Не дотрагиваться к внешним металлическим частям прибора, когда он включён, т.к. может повлечь за собой ожоги.
- Отсутствие выхода воды из фильтродержателя может быть следствием засорения фильтра Thermocream®. В этом случае снять фильтродержатель, соблюдая осторожность, так как остаточное давление может вызвать брызги. Почистить фильтродержатель согласно процедуре, описанной в соответствующем параграфе.



Предупреждение – материальный ущерб

- Расположить машину на определенной устойчивый уровень, где она не может перевернуться.
- Не используйте машину без воды, в противном случае сгорит насос.
- Не заполнять бак горячей водой или кипятком.
- Не размещать машину на горячие поверхности и рядом с огнём для избежание повреждений корпуса.
- Питательный провод не должен контактировать с горячими поверхностями машины.
- Не используйте газированную воду (с добавками углекислого ангидрида).
- Не наполняйте фильтродержатель другими отличающимися веществами от молотого кофе. При этом можно причинить большие повреждения прибору.
- Температура окружающей среды места, где находится машина, должна быть не ниже 0°C, поскольку остаток воды в нагревательном котле может замёрзнуть, тем самым провоцируя повреждения.
- Применять машину только в помещениях.
- Не оставлять электроприбор под действием атмосферных факторов (дождя, солнца и т.д.).
- После выемки штепселя из розетки и после того, как горячие участки остынут, аппарат нужно почистить исключительно не абразивной, слегка смоченной тканью, добавляя несколько капель мягкого нейтрального моющего средства (никогда не используйте растворители, они повреждают окраску).
- Изготовитель не несет ответственности за неправильное использование прибора или использование его в целях, не предусмотренных данным руководством.
- Данный прибор соответствует директиве 2006/95/CE.
- Максимальный уровень шума работающей машины – 86 дБ(А)
- **ВСЕГДА ХРАНИТЬ ДАННУЮ ИНСТРУКЦИЮ**

ОПИСАНИЕ ПРИБОРА

A - Кнопка включения	L - Токоподводящий кабель
B - Рычаг управления	M - Решетка опоры чаш
C - Термометр для температуры котла (°C и °F)	N - Ванночка - каплесборник
D - Индикатор включения	O - Фильтр «Thermocream®»
E - Индикатор контроля температуры котла	P - Силиконовое кольцо
F - Индикатор действия пара	Q - Диск «Thermocream®»
G - Корпус прибора	R - Фильтродержатель
H - Рычаг подачи воды/пара	S - Носик для одной чашки
I - Водяной бак	T - Носик для двух чашек
J - Устройство «MAXI CAPPUCCINO» представляет собой рукоятку подачи воды и пара	U - Мерный стаканчик
	V - Надаватель для кофе

Идентификационные данные

На табличке с номинальными данными, находящейся под установочной основой машины, приведены следующие идентификационные данные:

- Создатель и обозначения CE
- Модель (Mod.)
- n° матрицы (SN)
- электрическое напряжение в питании (V) и частота (Hz)
- поглощаемая электрическая мощность (W)
- зеленый телефонный номер обслуживания

При запросе в Авторизованные Сервисные Центры указывать модель и номер матрицы.

ПОДГОТОВИТЕЛЬНЫЕ ФАЗЫ ПЕРЕД ИСПОЛЬЗОВАНИЕМ

Подготовка к применению

Убедитесь, что напряжение домашней сети соответствует напряжению, указанному на щитке с номинальными техническими данными прибора. Затем разместите прибор на ровную поверхность.

Вымыть бак перед первым применением, заполнить свежей и натуральной водой и осторожно вставить на место (Рис. 3) следуя направляющей в его гнезде (Рис. 4). Проверьте, что рычаг управления (B) находится в вертикальной позиции или в режиме ожидания (Рис. 5). Введите штепсельную вилку в розетку электрического тока, которая должна быть оборудована заземлением.



Возможное капанье воды из трубки, расположенной внутри котла не является дефектом прибора, а свидетельствует о нормальном функционировании клапана автовключения.

Первое включение

После того, как бак наполнен натуральной и свежей водой до обозначенного уровня "MAX", ввести в работу машинку, нажимая на кнопку (A). Включится индикатор (D), указывающий на то, что машина включена, а индикатор (E) - что внутренний котел начинает нагреваться. Выпустить не менее одной чашки воды из водного контура котла, опуская рычаг управления (B) Рис. 8, до момента, когда вода начнет выходить из гнезда фильтродержателя (Рис. 9). Вернуть рычаг в вертикальную позицию или в позицию режима ожидания.



Внимание!

При первом включении, или после долгого периода непользования, рекомендуется позволить выйти по крайней мере одной чашке воды из гидравлического контура котла, приведя в переднее положение рычаг подачи воды/пара (H), после того установить предварительно подставив емкость под рукояткой MAXI CAPPUCCINO (J) Рис. 10. Вернуть рычаг в заднее положение для того, чтобы прекратить подачу воды.

Вы увидите, что световой индикатор (E) погаснет, указывая, что котел достиг необходимой температуры для приготовления горячих напитков.

ПРИГОТОВЛЕНИЕ КОФЕ

Вставить в фильтродержатель диск Thermocream® (Q), силиконовое кольцо (P) и фильтр Thermocream® (O) в указанном порядке (Рис. 2). Для одной чашки кофе использовать насадку с одним носиком (S) Рис. 12, для двух чашек – установить насадку с двойным носиком (T) Рис. 13. Отмерить кофе для фильтра и немного придавить специальным надавателем: отмерить два мерных стаканчика для двух чашек кофе и один стаканчик – для одной чашки. Вставить фильтродержатель на свое место.



Хорошо закрепить фильтродержатель и убедиться, что он хорошо зафиксирован на фланце (Рис. 15).

Внимание!



Если вы положите большое количество молотого кофе во внутрь фильтра, вращение фильтродержателя может затрудниться и/или в процессе подачи кофе возможна утечка воды из фильтродержателя.

Рекомендуется оставить фильтродержатель на своём месте на несколько минут перед приготовлением кофе, таким образом, что бы он был горячим. Это не надо будет проделывать для приготовления следующего кофе.

Для начала подачи кофе установить в переднее положение рычаг управления (В) Рис. 16. Для прекращения подачи подвигать рычаг управления (В), установив его в вертикальное положение или в режим ожидания (Рис. 18). Максимальная доза на одну чашку кофе составляет 50 мл.



Внимание!

Как и при использовании профессиональных машин, не убирать фильтродержатель, когда рычаг управления (В) находится в режиме подачи кофе; опасность ожогов!

После приготовления кофе, ослабить фильтродержатель, поворачивая его по часовой стрелке, для понижения давления внутри. Когда прибор находится в режиме ожидания при вертикальном положении рычага управления (Рис. 11), индикатор (Е) будет выключаться и включаться периодически, показывая, что входит в действие терморегулятор котла, служащий для поддержания оптимальной температуры воды. Важно, при приготовлении как первого кофе, так и последующих, включать подачу кофе только когда этот индикатор выключен.

Наполнение бака водой в процессе применения

При израсходовании воды в баке, отсутствует необходимость в особых операциях, так как данный прибор оборудован специальным клапаном инициирования. Достаточно будет после выключения прибора и отсоединения штепсельной вилки из розетки, достать бак, снова наполнить его натуральной свежей водой до уровня "MAX" и установить его на место, следя за тем, чтобы хорошо его закрепить.



Внимание!

Во избежание получения ожогов, не дотрагиваться до металлического штифта рычага подачи пара (Н) при снятии котла.

ПРИГОТОВЛЕНИЕ КАППУЧЧИНО

Для приготовления капуччино или для разогрева любого другого напитка, установить в заднее положение рычаг управления (В) для включения функции пара Рис 19. Зажжется индикатор (F), указывая, что включена функция пара, и индикатор (Е), указывая, что вода в котле начнет нагреваться. При выключении индикатора (Е) машина достигает нужной температуры для подачи пара.



Внимание!

Считается вполне нормальным, когда в процессе ожидания выхода пара обнаруживаются небольшие выбросы пара из фильтродержателя.

В этом случае установить в переднее положение рукоятку подачи пара (Н), предварительно подставив емкость под рукоятку MAXI CAPPUCCINO (J) Рис. 21: сначала выйдет немного воды, а затем сразу же после - сильная струя пара. Для прекращения подачи пара установить рукоятку подачи пара (Н) в заднее положение и подставить под рукоятку MAXI CAPPUCCINO емкость с молоком для взбития. Опустить наконечник рукоятки в емкость с молоком и начать подачу пара постепенным опусканием рукоятки подачи (Н) Рис. 22. Почти сразу же увидите поднятие густой и кремовой пены. Поднять рукоятку подачи пара при достижении желаемого результата.

Во время данных операций можно заметить, что индикатор (Е) периодически включается и выключается, показывая воздействие термостата, который поддерживает нужную температуру котла для получения пара.



Важно включать подачу пара только при выключенном индикаторе. После каждого применения продолжать на несколько секунд выброс пара для освобождения отверстий от возможных остатков молока.

По окончании приготовления капуччино отключить функцию пара, установив рычаг управления (В) в вертикальное положение или в режим ожидания.

ПОВТОРНОЕ ИСПОЛЬЗОВАНИЕ ДЛЯ ПРИГОТОВЛЕНИЯ КОФЕ

По окончании приготовления капуччино отключить функцию пара, установив рычаг управления (В) в вертикальное положение или в режим ожидания. Индикатор (F) выключится.



Внимание!

В котле останется пар! Даже если вы отключили функцию пара, не опускайте рычаг подачи воды/пара (Н): возможность получения ожогов от брызг горячей воды и пара, которые могут выйти из капуччинопроизводителя.

Температура воды в котле ещё останется высокая, но сам вкус кофе может быть не таким. Для подачи следующего кофе, сразу же после каппучино, следовательно, необходимо подождать нагрева котла до оптимальной температуры для приговления кофе. Подождать пока включится и выключится индикатор (E).

Для ускорения охлаждения котла достаточно подставить ёмкость под рукоятку Maxi Cappuccino (J) при нахождении рычага управления в вертикальном положении или в режиме ожидания, опустить рычаг подачи воды/пара (H) для того, чтобы дать выйти горячей воде из рукоятки, вызывая таким образом понижение температуры воды в котле.



Внимание!

Не дотрагиваться до горячей воды в процессе выхода из носика; опасность ожогов.

После нескольких секунд световой индикатор (E) включится, указывая на работу термостата котла. Как только световой индикатор (E) вновь выключится, прибор готов для приготовления кофе



Внимание!

В течении подачи из капсулодержателя могут выходить небольшие выбросы пара. Это вполне нормальное явление.

КАК ДЕЛАТЬ ЧАЙ ИЛИ НАСТОЙКИ

Когда машина находится в позиции готовности кофе, т.е. при выключенном индикаторе (E), и при нахождении рычага управления в вертикальном положении или в режиме ожидания (Рис. 11), подставить чашку под рукоятку (J) и постепенно опустить рычаг подачи воды/пара (H). Таким образом, из рукоятки выйдет горячая вода. Максимальная доза на две чашки равна 200 мл.

ПОЛЕЗНЫЕ СОВЕТЫ ДЛЯ ПРИГОТОВЛЕНИЯ ХОРОШЕГО КОФЕ «ЭСПРЕССО» ПО-ИТАЛЬЯНСКИ

Молотое кофе должно легко прессоваться в держателе фильтров. Крепкий ли кофе или нет – зависит от степени помола кофе; от того, какое его количество было размещено в держателе фильтров и от прессования. Несколько секунд – время, как правило, достаточное для выхода кофе в чашки. Если время выхода превышает указанное, то это означает, что помол слишком мелкий или что порошок, полученный из держателя фильтров, был чрезмерно спрессован.

ОЧИСТКА АППАРАТА



Внимание!

Все операции по очистке должны проводиться при выключенной машине и электрический штепсель должен быть вытаскен из розетки.



Внимание!

Регулярное техобслуживание и очистка эффективно поддерживают и сохраняют машину на длительный период. Не мыть компоненты машины в посудомойке. Не применять прямонаправленные струи воды.



Внимание!

Любое вмешательство должно проводиться при остывшей машине.

Очистка фильтра, содержащего помол

Проверить, чтобы внутренние отверстия не засорились, в противном случае почистить их щеточкой. Проверить, что имеющееся снизу отверстие не засорилось, в противном случае почистить его иглой (Рис. 23). Установить стакан под устройство подачи кофе и выпустить кипящую воду из фильтродержателя со вставленным фильтром без смеси для того, чтобы растворить или удалить возможные остатки кофе или других примесей. Рекомендуется чистить фильтр (O) каждые три месяца, применяя порошковые таблетки COFFEE CLEAN Ариете, имеющиеся в пунктах продажи при Авторизованных Сервисных Центрах, следуя указаниям в инструкции на упаковке или применяя таблетки простого порошка (без добавок блескообразителя или других химических добавок) для посудомоек, следующим образом:

- Вставить таблетку порошка в фильтр посудомоечной машины* (без кофе), когда агрегат хорошо нагрет (хотя бы после 5 минут нагрева).
- Прикрепить фильтроноситель к машине и подставить ёмкость под фильтроноситель.
- Установить в переднее положение рычаг управления (B) для подачи воды и продолжать ее подачу в течение 15-20 секунд.
- Выключить подачу воды со вставленным фильтроносителем в машину, оставляя при этом таблетку для воздействия хотя бы на 15 минут.
- Повторить операцию подачи воды, приводя в действие насос около 15-20 секунд, отключая его на следующие 15-20 секунд, пока не закончиться вся вода в цистернах.

- Вынуть фильтроноситель из машины и хорошо промыть его из под крана струёй воды.
- Выключить машину, отключить провод питания из электрической розетки и прочистить при помощи губки место вставления фильтроносителя для устранения каких-либо остатков порошка на душе.
- Включить машину, прикрепить вновь фильтроноситель и продолжать подачу воды хотя бы ещё 2 чашки для окончательной промывки.

При каждодневном применении машины операцию по очистке рекомендуется проводить каждые три месяца.

Очистка гнезда держателя фильтров

В процессе применения могут образоваться затвердевшие кофейные осадки в месте присоединения фильтродержателя, которые удаляются при помощи зубочисток (Рис. 24), губки или при включении выхода воды без вставленного фильтродержателя (Рис. 9).

Очистка прибора MAXI CAPPUCCINO



Внимание!

Данную операцию необходимо осуществлять при охлажденной хромированной трубе, во избежание ожогов.

Отвинтите устройство (J) от трубы, и промойте его текущей водой. Данную трубу можно чистить при помощи абразивного материала. Снова запустите кофеварку, вплоть до окончания пробега. При необходимости, Вы можете произвести повторную очистку при помощи штифта отверстия выхода пара. После каждого применения выпустить пар на несколько секунд для освобождения отверстия от возможных отложений.

Очистка резервуара

Рекомендуется периодически производить очистку внутренней части резервуара при помощи губки или влажной материи.

Очистка решётки и капленакопительной ванночки



Помнить о периодической необходимости опустошения капленакопительной ванночки (N).

Снять решетку (M) и помыть ее проточной водой. Вынуть капленакопительную ванночку (N) из машинки, опустошить и промыть под текущей струёй воды.

Очистка корпуса машины.



Внимание!

Чистить фиксированные части машины при помощи влажной не абразивной губки, чтобы не повредить корпус.

ДЕКАЛЬЦИФИЦИРОВАНИЕ

Хорошее техобслуживание и регулярная очистка сохраняют и эффективно поддерживают машину на длительный период времени, во многом устраняя риски формирования известковых отложений в аппарате. Через определённый промежуток времени работа аппарата может быть нарушена по причине частого применения жёсткой и сильно известковой воды, для устранения плохого функционирования возможно проведение декальцификации. Для этой цели применять только продукт декальцифицирования Ариете на основе лимонной кислоты (NOCAL). Этот продукт можно найти в центрах технического обслуживания Ариете. Продукты декальцифицирования других производителей - даже, если они тоже на лимонной кислоте - могут иметь химические добавки, которые могут повредить внутренние части кофейной машины, в этом случае Ариете не несёт ни какой ответственности. В случае необходимости проведения декальцифицирования, ознакомьтесь с указаниями в инструкции самого декальцификатора.

НЕВОЗМОЖНОЕ ПРИМЕНЕНИЕ

В случае поломки, необходимо отсоединить от электричества машину, опустошить водяной бак и капленакопительную ванночку и очистить (смотреть параграф «Очистка аппарата»).

В случае выброса деталей, необходимо провести разделение различных используемых при производстве машины материалов на основании их состава и действующего закона в Стране применения.

РУКОВОДСТВО ПО УСТРАНЕНИЮ НЕКОТОРЫХ ПРОБЛЕМ





В случае неправильного функционирования, выключить сразу машину и вытащить штепсель из электрической розетки.

ПРОБЛЕМЫ	ПРИЧИНЫ	УСТРАНЕНИЕ
Данный прибор не подает кипящую воду для настоек.	Возможно, в схему попал воздух и таким образом, разрядил насос.	Проверить, что хорошо ли вставлен резервуар и уровень не опустился ниже минимального, указанного на нем. Повторите действия, описанные в параграфе "Подготовительные фазы перед использованием".
	Отверстие выхода пара в рукоятке выброса закупорено.	Прочистить при помощи иглы возможные отложения, образовавшиеся в рукоятке выброса.
Данный прибор не подает пар.	В нем мало воды и насос не всасывает.	Проконтролировать необходимый уровень воды в резервуаре и при необходимости наполнить его натуральной и свежей водой.
	Отверстие выхода пара в рукоятке выброса закупорено.	Прочистить при помощи иглы возможные отложения, сформировавшиеся в отверстии рукоятки выброса.
Вытекание кофе за края держателя фильтров.	Возможно, в держателе фильтров было ошибочно помещено чрезмерно большое количество молотого кофе, который мешает сжиманию внизу держателя фильтров в его гнезде.	Вынуть фильтрдержатель и прочистить место крепления при помощи губки (Рис. 24). Повторите данную операцию, разместив в фильтр необходимое количество кофе.
	На прокладке в месте присоединения фильтрдержателя остались остатки молотого кофе.	Произведите очистку прокладки при помощи зубочисток или при помощи губки (Рис. 24).
	У фильтра с помолом засорилось отверстие.	Почистить иглой засоренное отверстие в фильтре. Промыть фильтр, применяя таблетки COFFEE CLEAN Ариете, придерживаясь инструкции, указанной на упаковке.
Выпуск кофе не происходит или происходит слишком медленно.	Форы места крепления фильтрдержателя засорились.	Включить машину без фильтрдержателя и дать стечь воде.
	У фильтра с помолом засорилось отверстие	Почистить иглой засоренное отверстие в фильтре. Промыть фильтр, применяя таблетки COFFEE CLEAN Ариете, придерживаясь инструкции, указанной на упаковке.
	Кофейный помол очень мелкий.	Попробовать применить кофейную смесь, полученную при помощи более крупного перемола.
	Кофейный помол очень сдвоен.	Прессовать кофе в фильтре с наименьшим давлением.
	Резервуар плохо вставлен.	Вставьте хорошо резервуар, сжимая дно. Снова наполните резервуар.
	В нем мало воды и насос не всасывает.	Проконтролировать необходимый уровень воды резервуара, в случае, заполнить его натуральной и свежей водой.
Кофе слишком водянистый и холодный.	Смесь была слишком грубо помолота.	Для получения более концентрированного и более горячего кофе, необходимо использовать смесь более тонкого помола. В любом случае эта проблема устраняется при помощи системы Thermocream®, которая гарантирует получение всегда горячего кофе и богатую пенку, даже если кофе будет крупного помола.

بخصوص هذا الكتيب

على الرغم من أن الأجهزة مصنوعة حسب المقاييس المحددة من قبل مجموعة الدول الأوروبية، ومحمية في جميع الأجزاء التي يمكن أن تشكل مصدر للخطر، يجب قراءة هذه التنبيهات بحرص واستعمال الجهاز فقط للغرض الذي صنع من أجله، لمنع وقوع الحوادث والأضرار. احتفظ بهذا الكتيب للاطلاع عليه في المستقبل وعند الحاجة أرفق هذه التعليمات مع الجهاز في حالة بيعه أو إهدائه للغير.
المعلومات الواردة في هذا الكتيب، مميزة بالرموز التالية:

خطر على الأطفال 

خطر بسبب الكهرباء 

أخطار تعود لأسباب أخرى 

تنبيهات تتعلق بالاحتراق 

تنبيه - أضرار مادية 

الغرض من الماكينة

يمكن استعمال ماكينة Novecento Caffé من أجل إعداد القهوة والكبوتشينو. وبما أنها توفر ماء ساخن، يمكن أيضا استعمالها من أجل إعداد الشاي والمشروبات الأخرى التي تنقع بالماء. صمم هذه الماكينة فقط للاستعمالات المنزلية، وبالتالي يجب عدم استعماله لأغراض تجارية أو صناعية. لا يتحمل الصانع أي مسؤولية عن الأضرار الناتجة عن استعمال الماكينة بطريقة غير لائقة. زيادة على ذلك، يُلغى الاستعمال الغير لائق للماكينة أي شكل من أشكال الضمان.

الأخطار القائمة

لا تسمح المواصفات الإنشائية لهذا الجهاز الذي يشكل موضوع هذه النشرة، من حماية المستخدم من التدفق المباشر للبخار أو الماء الساخن.

تنبيه!  خطر الاحتراق- لا توجه البخار والماء المتدفق باتجاه الغير أو باتجاه نفسك. اقبض الأنبوب الذي يخرج

منه البخار أو الماء فقط على الجزء المصنوع من البلاستيك.
استعمل فقط أوعية مصنوعة من مواد مناسبة لحفظ المواد الغذائية. 

تنبيهات هامة

اقرأ التعليمات بعناية قبل استعمال الماكينة.

- هذا الجهاز مصمم فقط للاستعمال المنزلي، وبالتالي يجب عدم استعماله لأغراض تجارية أو صناعية.

خطر على الأطفال 

- يجب عدم ترك مواد التغليف في متناول الأطفال لأنها تشكل مصدر خطر لهم.
- لا تترك الماكينة مطلقاً وهي تشغل بالقرب من الأطفال أو المعاقين.

- إذا قررت التخلص من هذه الماكينة عند انتهاء عمرها، ينصح بقطع الكبل الكهربائي خوفاً من محاولة تشغيلها من قبل الأطفال ووقوع أذى بهم. زيادة على ذلك، ينصح باتخاذ الإجراءات اللازمة بحيث لا تشكل الأجزاء الحساسة من الماكينة مصدر خطر عليهم، وبشكل خاص إذا قاموا باستعمال الجهاز على شكل لعبة.
- هذا الجهاز غير مناسب للاستعمال من قبل الأشخاص (بما فيهم الأطفال) اللذين لا يملكون كامل قواهم الفيزيائية أو الحسية أو العقلية. الأشخاص اللذين ليس لديهم خبرة ومعرفة بالجهاز أو الأشخاص اللذين لم تعطى لهم التعليمات المتعلقة باستعمال الجهاز، يجب الإشراف عليهم من قبل شخص مسؤول عن سلامتهم عند استعمال الجهاز.
- من الضروري حراسة الأطفال، خوفاً من أن يلعبوا بالجهاز، ويعرضون أنفسهم إلى الخطر.

⚠️ خطر بسبب الكهرباء

- قبل توصيل الجهاز بالشبكة الكهربائية، تحقق من أن الفلطيّة المبيّنة على بطاقة المعلومات التي تجدها أسفل الماكينة مطابقة لفلطيّة الشبكة الكهربائية.
- استعمال الوصلات الكهربائية الغير مرّخصة من قبل الشركة الصانعة، ممكن أن يؤدي إلى وقوع أضرار وحوادث.
- أفصل الجهاز عن الشبكة الكهربائية قبل تعبئة الخزان بالماء.
- في حالة تلف الكبل الكهربائي، يجب استبداله من قبل الشركة الصانعة أو من قبل قسم الخدمات الفنية التابع لها وفي جميع الأحوال من قبل شخص مؤهل لمثل هذه الأعمال، لتحاشي وقوع أي نوع من الأخطار.
- يجب عدم ملامسة الأجزاء المشحونة بالكهرباء للماء: يمكن أن يؤدي ذلك إلى حدوث عطل تماس!
- اسحب القابس من المأخذ الكهربائي، عند القيام بأي عملية تنظيف أو صيانة.

• لا تغطس الماكينة في الماء أو في السوائل الأخرى.

- في حالة العطب أو الشك بوجود عطب نتيجة لسقوط الماكينة على الأرض، افصل فوراً القابس عن المأخذ الكهربائي. لا تستعمل مطلقاً الماكينة في حالة عطبها. يجب أن تتم عمليات التصليح فقط من قبل مراكز الصيانة المخوّلة. لا تتحمل الشركة الصانعة أي مسؤولية عن الأضرار الناتجة عن أعمال التصليح الغير صحيحة.

⚠️ أخطار تعود لأسباب أخرى

- ينصح الاحتفاظ بمواد التغليف الأصلية، لأن الصيانة المجانية لا تنطبق على العطب الناتج عن عدم تغليف المنتج بالشكل الصحيح أثناء نقله إلى أحد مراكز الصيانة المخوّلة.
- لا ترفع الجهاز من خلال قبضه بخزان الماء. ارفع الجهاز من خلال قبضه بجسمه.
- اختار مكان مضاء بالقدر الكافي ونظيف، وبحيث يكون من السهل الوصول إلى المأخذ الكهربائي.
- لا تضع في الخزان كمية زائدة من الماء.
- يجب عدم استعمال الجهاز في حالة سقوطه على الأرض أو في حالة وجود علامات تلف عليه أو في حالة تسرب الماء منه. يجب أن تتم جميع أعمال التصليح، وبما فيها استبدال

الكبل الكهربائي من قبل مركز صيانة مرخص أو من قبل فني مؤهل لهذا الغرض، خوفاً من وقوع أخطار.

- لا تستعمل الجهاز إذا لاحظت أن الكبل الكهربائي متلف، أو محروق جزء منه ... وغيرها. يجب أن تتم أعمال التصليح واستبدال الكبل الكهربائي من قبل مركز صيانة مرخص Ariete، لأنه على العكس من ذلك تفقد شهادة الضمان مفعوله.

تنبيهات تتعلق بالاحتراق

- لا توجه البخار أو الماء الساخن المتدفق باتجاه أجزاء من جسمك. استعمل أنبوب البخار/الماء الساخن بحذر: خطر الاحتراق!
- يجب عدم لمس الأجزاء المعدنية الخارجية أثناء استعمال الجهاز، خوفاً من الاحتراق.
- يمكن أن يعود عدم خروج الماء من حامل الفلتر إلى سدادة فلتر Thermocream®. وفي هذه الحالة أبعد حامل الفلتر ببضع، خوفاً من أن يؤدي الضغط المتبقي إلى رش الماء. بعد ذلك، اعمل على تنظيف الفلتر، حسب ما هو مبين في الفقرة الخاصة لهذا الغرض.

تنبيهات - أضرار مادية

- ضع الماكينة على سطح ثابت، وبشكل يضمن عدم انقلابها.
- لا تستعمل الماكينة بدون ماء، لأن المضخة تحترق في هذه الحالة.
- لا تملأ الخزان بالماء الساخن أو بماء الغليان.
- لا تضع الماكينة على سطح ساخن جداً أو بالقرب من اللهب خوفاً من تلف جسم الماكينة.
- يجب عدم ملامس الكبل الكهربائي للأجزاء الحارة من الماكينة.
- لا تستعمل ماء معدني مع غازات (مضاف إليه ثاني أكسيد الكربون).
- لا تضع مطلقاً في حامل الفلتر عناصر تختلف عن حبوب القهوة. يمكن أن تلحق أضرار كبيرة بالماكينة.
- لا تترك الماكينة في بيئة تقل درجة حرارتها عن 0 درجة مئوية، لأن الماء المتبقي في السخانة، يمكن أن يتجمد ويلحق أضرار بالماكينة نفسها.
- لا تستعمل الماكينة في الهواء الطلق.
- لا تترك الماكينة معرضة للعوامل الجوية (المطر والشمس وغيرها).
- بعد فصل القابس عن المأخذ الكهربائي، وبعد أن تبرد الأجزاء الساخنة، يجب تنظيف الجهاز فقط بواسطة ممسحة غير حادة ومرطبة بالماء بشكل خفيف، مع إضافة بعض القطرات من منظف محايد وغير ضار (لا تستعمل مطلقاً مذيبيات تؤدي إلى تلف البلاستيك).
- لا تتحمل الشركة المصنعة أي مسؤولية عن الأضرار الناتجة عن استعمال الجهاز بشكل خاطئ أو لأغراض مختلفة عن الأغراض المبيّنة في هذا الكتيب.
- هذا الجهاز مطابق لتعليمات مجموعات الدول الأوروبية 2006/95/CE.
- الحد الأقصى لضجيج الماكينة وهي تشتغل يساوي 86 ديسيبل (أمبير)

• احتفظ دائماً بهذه التعليمات

- A - زرّ الإشعال
- B - رافعة التحكم
- C - ترمومتر درجة حرارة الغلاية (مؤبة وفهرنهايت)
- D - إشارة الإشعال
- E - إشارة مراقبة درجة حرارة الغلاية
- F - إشارة وظيفة البخار
- G - جسم الماكينة
- H - رافعة توزيع الماء/البخار
- I - خزان الماء
- J - الية" ماكسي كبتوشينو "وقلم توزيع الماء والبخار
- L - كبل التغذية الكهربائية
- M - شبك لإسناد الفناجين
- N - حوض لتجميع القطرات
- O - فلتر "Thermocream"
- P - حلقة من السليكون
- Q - قرص "Thermocream"
- R - حامل الفلتر
- S - فوهة لفنجان واحد
- T - فوهة لفنجانين
- U - مقياس
- V - أداة لضغط القهوة

معلومات فنية

تحتوي لوحة المعلومات المتواجدة أسفل قاعدة الماكينة على المعلومات الفنية التالية:

- الصانع والعلامة CE
 - الموديل (Mod.)
 - رقم المجموعة (SN)
 - فلتية التغذية الكهربائية (فولت) والتردد (هيرتز)
 - القدرة الكهربائية الممتصة (واط)
 - رقم هاتف قسم الرعاية والصيانة
- عند الاتصال بمركز الرعاية والصيانة، يجب ذكر الموديل ورقم الماكينة.

تعليمات الاستعمال

تشغيل الماكينة

تحقق من أن فلتية الشبكة الكهربائية مساوية للفلتية المبينة على لوحة المعلومات الفنية للجهاز.

ضع الماكينة على سطح مستوي.

اغسل الخزان قبل تعبئته بالماء الطبيعي الطازج وإلى غاية مستوى الحد الأقصى MAX ، مع مراعاة إدخاله بشكل

جيد في مقرّه (شكل 3) واتباع التعليمات المبينة على قعر مقرّه (شكل 4).

تأكد من أن رافعة التحكم (B) في وضعية عمودية standby، أي جاهزة للاستخدام (شكل 5).

أدخل القابس في المأخذ الكهربائي الذي يجب أن يكون مؤرّض .

في حالة تسرب ماء من الحنفية المتواجدة داخل الخزان، يجب عدم اعتبار ذلك عطب للماكينة، بل إشارة طبيعية إلى العمل الاعتيادي لصمام التشغيل الذاتي.



تشغيل الجهاز لأول مرة

عند الانتهاء من تعبئة الخزان بالماء الطبيعي الطازج وإلى غاية إشارة الحد الأقصى MAX ، شغل الجهاز من خلال الضغط على الزرّ (A).

يشعل في هذه الحالة كل من الإشارة الضوئية (D) التي تدل على أن الماكينة مشغولة والإشارة الضوئية (E) التي تدل على أن الغلاية الداخلية بدأت بالتسخين.

أخرج على الأقل فنجان من الماء من دورة مياه الغلاية، من خلال تهبيط رافعة التحكم (B) باتجاه الأمام، كما هو مبين في الشكل 8، وإلى غاية أن تشاهد خروج الماء من المقرّ الذي يسبك فيه حامل الفلتر (شكل 9). أعد الرافعة إلى وضعيتها العمودية standby.

تنبيه!



في حالة إشعال الماكينة لأول مرة أو في حالة إشعالها بعد فترة طويلة من عدم الاستعمال، يجب إخراج على الأقل فنجان من الماء من دورة مياه الغلاية، من خلال تهبيط رافعة توزيع الماء/البخار (H) باتجاه الأمام، وبعد أن تقوم بوضع وعاء تحت قلم (J) MAXI CAPPUCCINO، كما هو مبين في الشكل 10. أرجع الرافعة إلى الخلف لإيقاف توزيع الماء.

يلاحظ في هذه الحالة أن الإشارة الضوئية (E) تنتقل من حالة الإشعال إلى حالة الإطفاء، مما يدل بحد ذاته على أن الغلاية وصلت إلى درجة الحرارة المناسبة لإعداد المشروب.

طريقة إعداد القهوة

أدخل في حامل الفلتر قرص الثيرموكريم (Q) وحلقة السليكون (P) وفلتر الثيرموكريم (O) حسب الترتيب المبين في (الشكل 2).

لإعداد فنجان واحد من القهوة، استخدم الفوهة المفردة (S) كما هو مبين في الشكل 12. في حين ركب الفوهة المضاعفة (T) لإعداد فنجانين من القهوة كما هو مبين في الشكل 13. ضع جرعة القهوة المطلوبة في الفلتر، ثم اضغط بشكل خفيف بواسطة الأداة الخاصة لهذا الغرض: ضع مقياسين من القهوة لإعداد فنجانين ومقياس واحد لإعداد فنجان واحد.

اشبك حامل الفلتر في مقرّه الخاص شدّ حامل الفلتر بشكل جيد، مع التحقق من شبكه بالشكل الصحيح على الفلنشة (شكل 15).



تنبيه!



في حالة وضع كمية زائدة من القهوة داخل الفلتر، يصبح من الصعب في هذه الحالة لفّ حامل الفلتر، و/أو أثناء توزيع القهوة، يمكن أن يتسرّب قليل من القهوة من حامل الفلتر.

ينصح بترك حامل الفلتر في مقرّه لبضع دقائق إلى حين أن يسخن قبل البدء بإعداد القهوة، لكي يتم الحصول بهذا الشكل على قهوة ساخنة حتى عند إعداد أول فنجان من القهوة. لا تحتاج إلى ذلك عند إعداد فنجانين القهوة اللاحقة. للبدء بتوزيع القهوة، انقل رافعة التحكم (B) باتجاه الأمام كما هو مبين في الشكل 16. لإيقاف توزيع القهوة، ارفع رافعة التحكم (B) إلى الوضعية العمودية standby (شكل 18). الجرعة القصوى لفنجان من القهوة هي 50 مليلتر.

تنبيه!



على غرار ماكينات القهوة المهنية، لا تبعد حامل الفلتر عندما تكون رافعة التحكم (B) في وضعية توزيع القهوة، خوفاً من الاحتراق!.

عند الانتهاء من إعداد القهوة، أرحي تدريجياً حامل الفلتر من خلال لفة باتجاه عقارب الساعة، لكي تخفف الضغط بداخله.

عندما تكون الماكينة في وضعية standby ورافعة التحكم في وضعية عمودية (شكل 11)، تشعل وتطفأ الإشارة الضوئية (E) بشكل دوري، مما يدل بحد ذاته على تدخل ثرموستات الغلاية الذي يعمل على الحفاظ على درجة حرارة الماء بدرجة مناسبة. عند توزيع أول فنجان من القهوة أو الفناجين اللاحقة، يجب الانتظار إلى غاية إطفاء الإشارة الضوئية المذكورة.

ملئ الخزان بالماء أثناء الاستعمال

لا تحتاج إلى عمليات خاصة عندما ينتهي الماء داخل الخزان، لأن الماكينة مزودة بصمام للتشغيل-الذاتي. يكفي إطفاء الماكينة، ثم فصل القابس عن المأخذ الكهربائي، ومن بعدها سحب الخزان.

تنبيه!



عند إبعاد الخزان، يجب مراعاة عدم ملامسة مسمار رافعة البخار (H)، خوفاً من التعرض للاحتراق! ملئ الخزان بالماء الطبيعي والطازج من جديد وإلى غاية الحد الأقصى MAX، ثم أعدّه إلى مكانه مع مراعاة التحقق من إدخاله بشكل جيد.

طريقة إعداد الكابتشينو

لتحضير الكابتشينو أو لتسخين أي مشروب، أنقل رافعة التحكم (B) باتجاه الخلف لكي يتم تشغيل وظيفة البخار كما هو مبين في الشكل 19. تشعل الإشارة الضوئية (F)، مما يدل بحد ذاته على تشغيل وظيفة البخار، وكذلك الإشارة الضوئية (E) التي تدل على بدء تسخين الماء داخل الغلاية. عندما تطفئ الإشارة (E)، يدل ذلك على أن الماكينة وصلت إلى الدرجة الحرارة المناسبة لتوزيع البخار.

تنبيه!



إذا نفت قليل من البخار من حامل الفلتر أثناء فترة الانتظار، يجب اعتبار هذه الظاهرة طبيعية. في هذه الحالة، انقل رافعة توزيع البخار (H) باتجاه الأمام، مع مراعاة وضع أولاً كأس تحت أداة ماكسي كابتشينو

(J) MAXI CAPPUCCINO، كما هو مبين في الشكل 21: يخرج في البداية قليل من الماء، ومن بعدها دفعة قوية من البخار. أوقف توزيع البخار، من خلال نقل رافعة توزيع البخار (H) باتجاه الخلف ووضع تحت أداة MAXI CAPPUCCINO إبريق الحليب المطلوب تسخينه. أعطس القلم حتى النهاية داخل الحليب، ثم افتح البخار من خلال تخفيض رافعة التوزيع (H) بشكل تدريجي، كما هو مبين في الشكل 22. خلال بضع لحظات، تلاحظ صعود رغوة الحليب المكثفة والدمسة. ارفع رافعة توزيع البخار عندما تحصل على النتيجة المطلوبة. وأثناء هذه العملية يلاحظ أن الإشارة الضوئية (E) تشعل وتطفأ بشكل دوري، مما يدل بحد ذاتها على تدخل ثيرموستات السخانة الذي يحافظ على درجة الحرارة اللازمة لخروج البخار.

من المستحسن توزيع البخار فقط عندما تكون الإشارة مطفاة. بعد كل مرة يتم فيها استعمال الماكينة، أخرج البخار لبضع ثواني لكي تنظف الثقوب بهذا الشكل من بقايا الحليب.



عند الانتهاء من إعداد الكابتشينو، أبطل وظيفة البخار من خلال نقل رافعة التحكم (B) إلى الوضعية العمودية standby.

استخدام الماكينة من جديد لإعداد القهوة

عند الانتهاء من إعداد الكابتشينو، أبطل وظيفة البخار من خلال نقل رافعة التحكم إلى الوضعية العمودية standby. تشعل الإشارة الضوئية (F).

تنبيه!



بقي بخار داخل الغلاية! لا تهبّط رافعة توزيع الماء/البخار (H)، حتى لو قمت بإبطال وظيفة البخار: خطر احتراق ناتج عن تدفق الماء الساخن والبخار الذي يمكن أن يخرج من أداة Maxi Cappuccino.

ولكن في هذه الحالة، يجب الأخذ بعين الاعتبار أن درجة حرارة الماء المتواجد داخل الغلاية ما زالت عالية، وبالتالي لا يمكن الحصول على فنجان طيب من القهوة. لإعداد القهوة فور الانتهاء من إعداد الكابتشينو، يجب الانتظار إلى غاية أن تهبّط درجة الحرارة داخل الغلاية إلى الدرجة المناسبة لإعداد القهوة. انتظر إلى حين أن تشعل وتطفأ الإشارة الضوئية (E).

للإسراع في عملية تبريد الغلاية، يكفي وضع كأس تحت أداة Maxi Cappuccino (J)، وعندما تكون رافعة التحكم في الوضعية العمودية standby، هبط رافعة توزيع الماء/البخار (H) لإخراج الماء الساخن من القلم الموزع، مما يؤدي بحد ذاته إلى انخفاض درجة الحرارة.

تنبيه!



لا تلمس الماء الساخن من الفوهة خوفاً من الاحتراق.

وبالفعل، بعد بضع ثواني تشعل الإشارة الضوئية (E) لكي تدل على تدخل ثيرموستات الغلاية. وتصبح الماكينة جاهزة لإعداد القهوة حال إطفاء الإشارة الضوئية (E) من جديد.

تنبيه!



أثناء التوزيع البخار، يمكن أن يتدفق قليل من البخار من حامل الكبسولات المغلق. وهذه الظاهرة يجب اعتبارها على الإطلاق طبيعية.

طريقة إعداد الشاي والمشروبات الأخرى التي تنفع بالماء

عندما تكون الماكينة في وضعية جاهز لإعداد القهوة، أي عندما تكون الإشارة الضوئية (E) مطفأة ورافعة التحكم في وضعية عمودية standby (شكل 11)، ضع كأس تحت القلم (J)، ثم هبط بشكل تدريجي رافعة توزيع الماء/البخار (H). وبهذا الشكل يخرج ماء ساخن من فوهة القلم. الجرعة القصوى لإعداد كأسين من الشاي هي 200 مليلتر.

نصائح مفيدة لإعداد قهوة "الإكسبرس" على الطريقة الإيطالية

يجب الضغط بشكل خفيف على القهوة المطحونة المتواجدة في حامل الفلتر. يعتمد مستوى تركيز القهوة (ثقيلة أو خفيفة) على درجة طحن القهوة وعلى كمية القهوة المتواجدة في حامل الفلتر. تحتاج القهوة إلى بضع ثواني لكي تهبط داخل الفناجين. وإذا زادت هذه المدة، فهذا يعني أن القهوة مطحونة بشكل ناعم جداً أو القهوة مضغوطة بشكل زائد.

تنظيف الماكينة

تنبيه!



يجب أن تتم جميع عمليات النظافة المبنية لاحقاً عندما تكون الماكينة مطفأة والقابس مفصول عن المأخذ الكهربائي.

تنبيه!



يتم الحفاظ على سلامة الماكينة وعملها بشكل جيد لمدة طويلة من الوقت إذا جرت لها عمليات صيانة وتنظيف بشكل منتظم. لا تغسل مطلقاً أجزاء الماكينة داخل غسالة الصحون. لا تستعمل ماء متدفق بشكل مباشر.

تنبيه!



يجب أن تتم أي عملية على الماكينة وهي باردة.

تنظيف الفلتر الذي يحتوي على القهوة المطحونة

تحقق من عدم انسداد الثقب، وإذا وجدت مسدودة يجب تنظيفها بواسطة الفرشاة (شكل 23). أخرج ماء الغليان من حامل الفلتر مع مراعاة إدخال الفلتر نفسه بدون قهوة، وبعد أن تكون قد وضعت كأس تحت الموزع، وذلك من أجل تذيب ترسبات القهوة أو الشوائب المتواجدة.

ينصح بتنظيف الفلتر بشكل جيد (O) كل 3 شهور تقريباً، وذلك من خلال استعمال أقراص مسحوق الغسيل المعروفة باسم COFFEE CLEAN، التي تنتجها شركة Ariete والمتوفرة في مراكز البيع ومراكز الصيانة المخولة من قبل الشركة، وذلك من خلال اتباع التعليمات المتوفرة في علبة مسحوق الغسيل. وبدلاً من ذلك، يمكن استعمال أقراص مسحوق الغسيل البسيطة (خالية من مواد التلميع أو المضافات الكيماوية الأخرى)، التي

تستعمل عادة لغسالة الصحون، وذلك حسب الطريقة التالية:

- أدخل قرص من مسحوق الغسيل الخاص بغسالة الصحون في الفلتر (بدون قهوة) عندما تكون الماكينة ساخنة بشكل جيد (بعد 5 دقائق من التسخين).
- اشبك حامل الفلتر بالماكينة، ثم ضع وعاء تحت حامل الفلتر.
- أنقل رافعة التحكم (B) باتجاه الأمام، للبدء بتوزيع الماء وتوزيع ماء لمدة 15-20 ثانية.
- أوقف خروج الماء، ثم اترك القرص يأخذ مفعوله لمدة 15 دقيقة على الأقل، مع ترك حامل الفلتر مدخل بالماكينة.
- أعد عملية توزيع الماء، من خلال تشغيل المضخة لمدة 15-20 ثانية، وتركها ترتاح لمدة 15-20 ثانية أخرى، وإلى غاية نفاذ خزانين من الماء.
- أبعد حامل الفلتر من الماكينة، ثم اسحب الفلتر واشطفه بشكل جيد تحت الماء الجاري للحفوية.
- أطفاً الماكينة، ثم افصل الكبل عن المأخذ الكهربائي، ومن بعدها نظف بواسطة ممسحة المقرّ الذي يشبك فيه حامل الفلتر، لكي تزيل مسحوق الغسيل المتخلف في الدش.
- شغل الماكينة، ثم اشبك حامل الفلتر من جديد، ومن بعدها أخرج 2 فنجان من الماء على الأقل لإتمام عملية الشطف.

في حالة استعمال ماكينة القهوة يومياً، ينصح بتنظيفها كل ثلاثة شهور على الأقل.

تنظيف مقرّ حامل الفلتر

مع الاستعمال، يمكن أن تتخلف حثالة القهوة في المقرّ الذي يشبك فيه حامل الفلتر، وبالتالي يجب إبعادها من خلال استعمال عود نكش الأسنان وممسحة إسفنج (شكل 24) أو ترك الماء يجري بدون شبك حامل الفلتر (شكل 9).

تنظيف آلية "ماكسي كيوتشينو"

تنبيه!



اتبع العمليات المبينة لاحقاً عندما يكون الأنبوب المطلي بالكروم بارد خوفاً من الاحتراق.

فكّ الآليّة (J) عن الأنبوب، ثم اغسلها بالماء الجاري. يمكن تنظيف الأنبوب بواسطة ممسحة غير حاكة. أعد تركيب آلية إعداد الكيوتشينو من خلال لفها إلى غاية نهاية المسار. عند الضرورة، استعمل دبوس لتنظيف ثقب خروج البخار. في كل مرة يتم فيها استعمال الماكينة، أخرج البخار ليضع ثواني لتحرير الثقب من الترسبات.

تنظيف الخزّان

ينصح تنظيف داخل الخزّان بشكل دوري ومن خلال استعمال ممسحة إسفنج أو قطعة قماش رطبة.

تنظيف الشبكة وحوض تجميع القطرات

تذكر بين الحين والآخر تفريغ حوض تجميع القطرات (N).



اسحب الشبكة (M)، ثم اغسله تحت الماء الجاري. اسحب حوض تجميع القطرات (N) من الماكينة، ثم فرّغه واغسله بالماء الجاري.

تنظيف جسم الماكينة

تنبيه!



نظف الأجزاء الثابتة من الماكينة من خلال استعمال ممسحة رطبة وغير حاكة خوفاً من تلف جسم الماكينة.

إزالة الترسبات الكلسية

يتم الحفاظ على الماكينة لمدة طويلة من الوقت من خلال تنظيفها بشكل منتظم والحد من تشكيل الترسبات الكلسية بداخلها. ولكن في حالة عمل الماكينة بطريقة شاذة بعد فترة من الوقت نتيجة لاستعمال ماء قاسي يحتوي على نسبة عالية من الكلس، يجب في هذه الحالة العمل على إزالة الترسبات الكلسية للتخلص من العمل الشاذ للماكينة. ولهذا الغرض يستعمل فقط منتج (NOCAL) المكون من حامض الستريك والذي تنتجه شركة Ariete. يمكن العثور على هذا المنتج بسهولة من مراكز الصيانة التابعة لشركة Ariete. يمكن أن تحتوي المنتجات الأخرى - حتى لو

كانت مكونة من حامض الستريك – على مضافات كيميائية، تؤثر بحد ذاتها على المركبات الداخلية لماكينة القهوة، وبالتالي لا تتحمل شركة Ariete في هذه الحالة أي مسؤولية عن الأضرار التي تلحق بالماكينة. في حالة الضرورة لإزالة الترسبات الكلسية، يجب التقيد بالتعليمات المرفقة مع المنتج الخاص لهذا الغرض.

إيقاف الماكينة عن العمل

في حالة إيقاف الماكينة عن العمل، يجب فصلها عن الشبكة الكهربائية وتفريغ الخزان من الماء وتفريغ حوض تجميع القطرات وتنظيفه (راجع فقرة "تنظيف الماكينة").
في حالة تحطيم الماكينة بعد انتهاء عمرها، يجب العمل في هذه الحالة على فرز المواد المصنوعة منها والتخلص منها حسب تركيبيتها وحسب النظم والقوانين المحلية السائدة.



في حالة عمل الماكينة بطريقة شاذة، يجب على الفور إطفائها وسحب القابس من المأخذ الكهربائي.

المشكلة	السبب الممكن	ما العمل
الماكينة لا توزع ماء يغلي للمشروبات المنقوعة	يحتمل دخول هواء في دورة الماء، مما أدى إلى إبطال عمل المضخة. ثقب القلم الذي يخرج منه البخار مسدود.	تحقق من أن الخزان مركب بشكل جيد، وأن مستوى الماء لم يهبط دون الحد الأدنى المبين على الخزان نفسه. أعد العمليات المبيّنة في فقرة " المراحل الأولية للاستعمال". أبعد الترسبات التي أدت إلى انسداد ثقب القلم بواسطة دبوس.
لا يخرج بخار من الماكينة	يوجد ماء قليل، وبالتالي المضخة لا تنشط. ثقب خروج البخار من القلم مسدود.	تحقق من أن مستوى الماء منتظم داخل الخزان، ثم أضف ماء طبيعي طازج عند الضرورة. أبعد الترسبات التي أدت إلى انسداد ثقب القلم بواسطة دبوس.
القهوة تتسرب من جوانب حامل الفلتر	يحتمل وضع كمية زائدة من القهوة المطحونة في حامل الفلتر، مما منع من شدّ حامل الفلتر في مقرّه حتى النهاية.	أبعد حامل الفلتر، ثم نظّف المكان الذي يشبك فيه بواسطة ممسحة من الإسفنج (شكل 24). أعد العملية من خلال وضع كمية صحيحة من القهوة في الفلتر.
	توجد بقايا من القهوة على طوق منع التسرب المركب في المقر الذي يشبك به حامل الفلتر.	نظّف طوق منع التسرب من بقايا القهوة بواسطة عود نكش الأسنان وممسحة من الإسفنج (شكل 24).
	ثقوب الفلتر الذي توضع بداخله القهوة مسدودة.	نظّف ثقوب الفلتر المسدودة بواسطة دبوس. اغسل الفلتر من خلال استعمال أقراص COFFEE CLEAN التي تنتجها شركة Ariete مع اتباع التعليمات المبيّنة في العبوة.
القهوة لا تخرج أو تخرج بشكل بطيء للغاية.	ثقوب القرص المثقوب المتواجد في مقرّ شبك حامل الفلتر مسدودة.	شغل الماكينة بدون حامل الفلتر لكي يخرج الماء بهذا الشكل.
	ثقوب الفلتر الذي توضع بداخله القهوة مسدودة.	نظّف ثقوب الفلتر المسدودة بواسطة دبوس. اغسل الفلتر من خلال استعمال أقراص COFFEE CLEAN التي تنتجها شركة Ariete مع اتباع التعليمات المبيّنة في العبوة.
	القهوة المطحونة ناعمة جداً.	حاول استعمال قهوة مطحونة بشكل أخشن.
	القهوة المطحونة مضغوطة بشكل زائد.	اضغط القهوة داخل الفلتر بمعدل أقل.
	الخزان غير مدخل بشكل جيد	أدخل الخزان بشكل جيد من خلال دفعه حتى النهاية.
	يوجد ماء قليل، وبالتالي المضخة لا تنشط.	تحقق من أن مستوى الماء منتظم داخل الخزان، ثم أضف ماء طبيعي طازج عند الضرورة.
القهوة خفيفة جداً وباردة	القهوة مطحونة بشكل خشن جداً.	للحصول على قهوة مركزة (ثقيلة) وساخنة، يجب استعمال قهوة مطحونة بشكل أعم. في جميع الأحوال، يتم التخلص من هذه المشكلة بفضل نظام "ثيرموكريم" الذي يضمن الحصول على قهوة ساخنة جداً ودسمة حتى لو كانت القهوة مطحونة بشكل خشن.

ODNOŚNIE NIENIEJSZEGO PODRĘCZNIKA

Pomimo tego iż przedmiotowe urządzenie zostało zrealizowane zgodnie ze specyfikacjami obowiązujących Norm europejskich i wszystkie niebezpieczne części zostały odpowiednio zabezpieczone, należy zapoznać się uważnie z poniższymi ostrzeżeniami i stosować urządzenie wyłącznie do celów do których zostało przeznaczone w celu uniknięcia wypadków i szkód. Należy przechowywać poniższy podręcznik w pobliżu urządzenia do późniejszych konsultacji. W przypadku cesji urządzenia innym osobom, należy zawsze pamiętać o załączeniu również podręcznika. Informacje zawarte w niniejszym podręczniku zostały oznaczone poniższymi symbolami:



Zagrożenie dla dzieci



Ostrzeżenia odnośnie poparzeń



Zagrożenia związane z energią elektryczną



Uwaga – szkody materialne



Zagrożenia spowodowane innymi powodami

PRZEWIDZIANE ZASTOSOWANIE

Mogą Państwo stosować Caffé Novecento do przygotowywania kawy i cappuccino; dodatkowo dzięki możliwości wydawania ciepłej wody można przygotować również herbatę lub napar. Przedmiotowe urządzenie zostało stworzone do zastosowania domowego i w związku z tym nie może być używane na skalę przemysłową.

W przypadku jakiegokolwiek innego, nie przewidzianego zastosowania maszyny, Konstruktor nie ponosi odpowiedzialności za szkody spowodowane niewłaściwym zastosowaniem samej maszyny. Nieprawidłowe zastosowanie powoduje również wygaśnięcie wszelkich form gwarancji.

POZOSTAŁE ZAGROŻENIA

Właściwości konstrukcyjne urządzenia, będącego przedmiotem niniejszej publikacji, nie chronią użytkownika od strumienia pary lub ciepłej wody.



Uwaga!

Zagrożenie poparzeniem przy wydawaniu wody lub pary, nie należy kierować strumieni w kierunku osób trzecich lub w kierunku użytkownika. Chwycić rurkę w części z plastyku.



Stosować pojemniki stworzone z materiałów przeznaczonych do zastosowania z pokarmem.

WAŻNE UWAGI

NALEŻY ZAPOZNAĆ SIĘ UWAŻNIE Z INSTRUKCJĄ PRZED UŻYCIEM.

- Urządzenie jest przeznaczone wyłącznie do użytku domowego, nie można go stosować przemysłowo ani w miejscach publicznych.



Zagrożenia dla dzieci

- Należy usunąć części opakowania tak aby nie dostały się w ręce dzieci i może być potencjalnym źródłem zagrożenia.
- Nie pozostawiać nigdy działającego urządzenia w zasięgu dzieci czy osób niezdolnych do jego użycia.
- W przypadku decyzji złomowania jako odpadu tego urządzenia, zaleca się pozbawić je cech użytkownika, przycinając kabel zasilający. Poza tym, zaleca się zabezpieczyć części urządzenia mogące stanowić zagrożenie szczególnie dla dzieci, które mogłyby się posłużyć urządzeniem do zabawy.
- Przedmiotowy aparat nie jest odpowiedni do stosowania przez osoby (włączając w to dzieci) o ograniczonych możliwościach fizycznych, czuciowych lub umysłowych. Użytkownicy, którzy nie posiadają doświadczenia i nie znają urządzenia lub którym nie zostały przekazane odpowiednie instrukcje dotyczące stosowania aparatury muszą być nadzorowane przez osoby odpowiedzialne za ich bezpieczeństwo.
- Należy nadzorować dzieci i upewnić się, że nie bawią się urządzeniem.



Zagrożenia związane z prądem elektrycznym

- Przed podłączeniem urządzenia do sieci zasilania sprawdź czy napięcie wskazane na tabliczce znajdującej się pod ekspresem odpowiada temu z lokalnej sieci.
- Używanie przedłużaczy elektrycznych innych niż te wskazane przez producenta może spowodować uszkodzenia lub wypadki.
- Przed przystąpieniem do napełniania zbiornika wody, należy wyłączyć urządzenie z kontaktu.
- Jeżeli przewód zasilania został zniszczony, należy go zastąpić zwracając się bezpośrednio do konstruktora lub do Serwisu technicznego lub do osoby, która posiada odpowiednie kwalifikacje w celu uniknięcia jakiegokolwiek ryzyka.
- Należy unikać kontaktu części pod napięciem z wodą; może to doprowadzić do śpięcia!

- Wyjąć wtyczkę z gniazdka przed każdą interwencją czyszczenia lub konserwacji.
- NIE ZANURZAĆ URZĄDZENIA W WODZIE LUB JAKICHKOLWIEK INNYCH PŁYNACH.
- W przypadku awarii, wad lub domniemanych wad spowodowanych upadkiem ekspresu, należy natychmiast wyłączyć urządzenie z kontaktu. Nie należy włączać uszkodzonego urządzenia. NAPRAWY MOGĄ ZOSTAĆ WYKONANE WYŁĄCZNIE PRZEZ AUTORYZOWANE CENTRUM SERWISOWE. Producent nie bierze żadnej odpowiedzialności za szkody spowodowane błędną naprawą.



Zagrożenia spowodowane innymi przyczynami

- Zalecamy zachować oryginalne opakowania, ponieważ bezpłatny serwis nie jest przewidziany w przypadku awarii spowodowanych nieodpowiednim opakowaniem produktu w czasie spedycji do Autoryzowanego Centrum Serwisowego.
- Nie należy podnosić urządzenia trzymając go za zbiornik wody, należy natomiast chwycić za cały korpus.
- Należy wybrać miejsce odpowiednio oświetlone, czyste i z łatwym dostępem do kontaktu.
- Nie wypełniać zbiornika zbyt dużą ilością wody.
- Urządzenie nie może być stosowane jeżeli upadło, są widoczne znaki uszkodzeń lub jeżeli dochodzi do wycieku wody. Wszelkie naprawy, włączając w to wymianę przewodu zasilającego, muszą być wykonywane wyłącznie przez Autoryzowane Centrum Serwisowe lub przez osoby o podobnych kwalifikacjach w celu zapobiegnięcia jakimkolwiek zagrożeniom.
- Nie stosować urządzenia jeżeli przewód zasilania jest uszkodzony, ma spalone części, etc. Naprawa lub wymiana przewodu zasilania musi być przeprowadzona przez Autoryzowane Centrum Serwisowe Arieta, w przeciwnym wypadku gwarancja straci swoją ważność.



Ostrzeżenia dotyczące oparzeń

- Strumień pary lub ciepłej wody nie powinien być kierowany w stronę ciała; należy posługiwać się bardzo uważnie rurką wylotu pary/wody: niebezpieczeństwo poparzenia!
- Części metalowe zewnętrzne urządzenia nie mogą być dotykane w czasie funkcjonowania, ponieważ może to być przyczyną poparzeń.
- Brak wypłynięcia wody z nośnika filtra może być spowodowany zatknięciem filtra Thermocream®. W takim wypadku należy usunąć lub wyłączyć wodno nośnik filtra, ponieważ ewentualne ciśnienie szczątkowe może spowodować, że dojdzie do wypryskiwania. Następnie przystąpić do czyszczenia urządzenia zgodnie z odnośnym paragrafem.



Uwaga szkody materialne

- Ustawić urządzenie na stabilnej płaszczyźnie tak, aby się nie przewróciło.
- Nie stosować urządzenia bez wody, ponieważ spowodowałoby to spalanie się pompy.
- Nie wypełniać zbiornika zbyt ciepłą lub wrzącą wodą.
- Nie ustawiać maszyny na powierzchniach bardzo nagranych lub w pobliżu wolnych płomieni w celu uniknięcia zniszczenia obudowy.
- Przewód nie może dotykać nagranych części maszyny.
- Nie używać wody gazowanej (z dodatkiem dwutlenku węgla).
- Nigdy nie wprowadzać do filtra innych substancji niż zmielona kawa ziarnista. Może to doprowadzić do poważnych zniszczeń urządzenia.
- Maszyna nie powinna pracować w temperaturze środowiska poniżej 0° C, ponieważ woda pozostająca w podgrzewaczu może zamarznąć i spowodować poważne szkody.
- Nie stosować urządzenia na zewnątrz.
- Nie pozostawiaj aparatu w miejscach gdzie może być narażony na działanie czynników atmosferycznych (deszcz, słońce, itd...).
- Po odłączeniu wtyczki zasilania i po ochłodzeniu rozgrzanych części, urządzenie powinno być czyszczone wyłącznie miękką, lekko wilgotną szmatką z dodatkiem kilku kropli neutralnego detergentu (nie używać rozpuszczalników niszczących tworzywo) i nie zanurzać urządzenia w wodzie lub innych cieczach.
- Nie ponosimy odpowiedzialności za błędne stosowanie urządzenia i za stosowanie nie zgodne z zaleceniami zawartymi w niniejszej instrukcji.
- Przedmiotowe urządzenie jest zgodne z dyrektywą 2006/95/CE.
- Poziom maksymalny hałas pracującej maszyny wynosi 86 dB(A).
- **ZACHOWAJ NINIEJSZE INSTRUKCJE**

PL

OPIS URZĄDZENIA

A - Przycisk start	L - Przewód zasilania
B - Dźwignia sterownicza	M - Taca na filiżanki
C - Termometr temperatury bojlera (°C e °F)	N - Taca ściekowa
D - Lampka kontrolna start	O - Filtr Thermocream®
E - Lampka kontrolna temperatury bojlera	P - Silikonowy pierścień
F - Lampka kontrolna funkcji pary	Q - Dysk Thermocream®
G - Korpus maszyny	R - Miejsce na filtr
H - Dźwignia do wydawania wody/pary	S - Rurka do jednej filiżanki
I - Zbiornik na wodę	T - Rurka do dwóch filiżanek
J - Urządzenie MAXI CAPPUCCINO i dysza dostarczająca wodę i parę	U - Dozownik
	V - Docisk do kawy

Dane identyfikacyjne

Na tabliczce umieszczonej na podstawie urządzenia zostały podane poniższe dane identyfikacyjne maszyny:

- konstruktor i znak CE
- model (Mod.)
- numer seryjny (SN)
- napięcie elektryczne zasilania (V) i częstotliwość (Hz)
- pochłaniana moc elektryczna (W)
- numer serwisu

W przypadku konieczności skontaktowania się z Autoryzowanym Centrum Serwisowym, należy podać model i numer seryjny.

FAZY WSTĘPNE ZASTOSOWANIA

Uruchomienie

Skontrolować czy napięcie w sieci jest zgodne z wartością wskazaną na tabliczce z danymi technicznymi urządzenia. Umieścić maszynę na płaskiej płaszczyźnie.

Usunąć zbiornik po pierwszym zastosowaniu i wypełnić go wodą naturalnie chłodną do poziomu wskazanego jako "MAX", pamiętając o umieszczeniu go poprawnie w jego gnieździe (rys. 3) zgodnie z odpowiednim przewodnikiem umieszczonym na dnie gniazda (rys. 4). Upewnić się czy dźwignia sterownicza (B) jest w pozycji pionowej standby (rys. 5). Umieścić wtyczkę w kontakcie z uzmiennikiem.



Eventualne przeciekania wody z rurki umieszczonej wewnątrz zbiornika nie jest wadą maszyny, ale znakiem normalnego funkcjonowania odpowiedniego zaworu.

Pierwsze włączenie

Po wypełnieniu zbiornika naturalną świeżą wodą do wskazanego poziomu "MAX", należy uruchomić urządzenie przyciskając klawisz (A). Zapali się lampka kontrolna (D), która potwierdza, że urządzenie zostało włączone a lampka kontrolna (E) wskazuje, że wewnętrzny boiler rozpoczyna nagrzewanie. Wypuścić przynajmniej filiżankę wody z obwodu hydraulicznego bojlera obniżając do przodu dźwignię sterowniczą (B) rys. 8, do momentu kiedy pojawi się woda w gnieździe zaczepu nośnika filtra (rys. 9). Umieścić ponownie dźwignię w pozycji pionowej standby.



Attenzione!

W przypadku pierwszego uruchomienia lub po okresie nieużywalności, zalecamy upuszczenie przynajmniej jednej filiżanki wody z obwodu hydraulicznego bojlera, przesuwając do przodu dźwignię wydawania wody / pary (H) po uprzednim umieszczeniu pojemnika pod rurką urządzenie MAXI CAPPUCCINO (J) rys. 10. Umieścić ponownie dźwignię wydawania z tyłu, aby przerwać wydawanie wody.

Zauważ Państwo, że zapalona lampka kontrolna (E), zgaśnie, potwierdzając, że boiler osiągnął właściwą temperaturę do przygotowania napoju.

W JAKI SPOSÓB PRZYGOTOWAĆ KAWĘ

Umieścić w nośniku filtra dysk Thermocream® (Q), silikonowy pierścień (P) i filtr Thermocream® (O) zgodnie z podaną kolejnością (rys. 2). W przypadku filiżanki na kawę należy stosować rurkę pojedynczą (S) rys. 12, dla dwóch filiżanek należy zamontować podwójną rurkę (T) rys. 13. Wsypać odpowiednią ilość kawy do filtra i docisnąć lekko przy pomocy odpowiedniego docisku: wlać dwa dozowniki dla dwóch kaw i jeden dozownik dla jednej kawy. Umieścić nośnik filtra w

odpowiednim gnieździe.



Dokręć poprawnie nośnik filtra upewniając się, że został odpowiednio zaczepiony do kołnierza (Fig. 15).



Uwaga!

W przypadku wprowadzenia nadmiernej ilości kawy do filtra, obrót nośnika filtra może być trudny i / lub przy wydawaniu kawy może dojść do wycieku z nośnika filtra.

Zalecamy nagrzać nośnik filtra umieszczając ją w odpowiednim miejscu przez kilka minut przed przygotowaniem kawy tak, aby zapewnić odpowiednią temperaturę pierwszej kawy. Przedmiotowa operacja nie jest konieczna przy przyrządzaniu kolejnych kaw.

W celu uruchomienia wydawania należy ustawić dźwignię sterowniczą (B) rys. 16 przemieszczając ją do przodu. W celu przerwania wydawania należy podnieść dźwignię sterowniczą (B) ustawiając ją w pozycji pionowej standby (rys. 18). Maksymalna dawka w przypadku przygotowywania jednej kawy wynosi 50 ml.



Uwaga!

Podobnie jak w profesjonalnych ekspresach do kawy, nie usuwać nośnika filtra kiedy dźwignia sterownicza (B) znajduje się w pozycji wydawania kawy; niebezpieczeństwo poparzeniem!

Po przygotowaniu kawy, należy stopniowo poluzować nośnik filtra przekręcając ją w kierunku wskazówek zegara, w celu zmniejszenia ciśnienia wewnętrznego. Kiedy maszyna jest w pozycji standby z dźwignią sterowniczą w pionie (rys. 11), kontrolka (E) zapali się i zgaśnie okresowo, pokazując interwencję termostatu bojlera, który służy do utrzymania optymalnej temperatury wody. Należy pamiętać, że zarówno pierwsza kawa jak i kolejne mogą być wydawana wyłącznie jeżeli przedmiotowa kontrolka jest wyłączona.

Wypełnianie pojemnika wodą w czasie stosowania

W przypadku zużycia całości wody w zbiorniku nie należy wykonywać żadnej specjalnej operacji, ponieważ urządzenie zostało wyposażone w specjalny zawór zapobiegający włączeniu. Wystarczy wyłączyć maszynę i po uprzednim wyłączeniu wtyczki z kontaktu prądu, wyjąć zbiornik.



Uwaga!

Usuwać zbiornik należy zwrócić uwagę, aby nie dotykać metalowego trzpienia dźwigni pary (H), niebezpieczeństwo poparzeń.

Napełnić go ponownie wodą naturalnie chłodną do poziomu wskazanego jako "MAX" i umieścić go w odnośnym gnieździe upewniając się, że został poprawnie umieszczony.

W JAKI SPOSÓB PRZYGOTOWAĆ CAPPUCCINO

W celu przygotowania cappuccino lub podgrzania jakiegokolwiek innego napoju, przemieścić do tyłu dźwignię sterowniczą (B) w taki sposób, aby włączyć funkcję pary rys. 19. Zapala się kontrolka (F), która informuje, że została włączona funkcja pary i kontrolka (E), aby rozpocząć podgrzewanie wody w bojerze. Kiedy lampka kontrolna (E) wyłączy się, maszyna osiągnęła właściwą temperaturę do wydania pary.



Uwaga!

Jeżeli w fazie oczekiwania na parę dojdzie do wydostania się pary z nośnika filtra, zjawisko to należy uznać za całkowicie normalne.

Teraz należy przesunąć do przodu dźwignię wydawania pary (H), pamiętając jednocześnie o umieszczeniu szklanki pod urządzeniem MAXI CAPPUCCINO (J) rys. 21: początkowo wydostanie się niewielka ilość wody i zaraz potem mocny strumień pary. Przerwać wydawanie pary umieszczając ponownie dźwignię wydawania pary (H) z tyłu i umieścić pod urządzeniem MAXI CAPPUCCINO pojemnik z mlekiem, które będzie ubijane. Umieścić w mleku rurkę i włączyć przepływ pary obniżając stopniowo dźwignię wydawania (H) rys. 22. Po kilku chwilach zacznie wychodzić gęsta i kremowa pianka. Podnieść dźwignię wydawania pary kiedy zostanie przygotowana pianka.

W czasie przedmiotowych operacji można zauważyć, że lampka kontrolna (E) będzie gasnąć i zapalać się okresowo, wskazując interwencje termostatu, który utrzymuje właściwą temperaturę bojlera niezbędną do wydania pary.



Należy włączyć wydawanie pary wyłącznie kiedy lampka kontrolna jest wyłączona. Po każdym zastosowaniu należy wypuścić parę przez kilka sekund w celu usunięcia ewentualnych pozostałości z otworu.

Po zakończeniu przygotowania cappuccino wyłączyć funkcję pary ustawiając dźwignię sterowniczą (B) w pozycji pionowej standby.

PONOWNE PRZYGOTOWANIE KAWY

Po zakończeniu przygotowywania cappuccino, wyłączyć funkcję pary ustawiając dźwignię sterowniczą w pozycji pionowej standby. Kontrolka (F) zgaśnie.



Uwaga!

W boilerze pozostała para! Również jeżeli została wyłączona funkcja pary, nie należy obniżać dźwignie wydawania wody / pary (H): zagrożenie poparzeniami w wyniku rozprysnięcia gorącej wody i pary, który mogą wylać się z urządzenia do przygotowywania cappuccino.

Temperatura wody w boilerze jest nadal wysoka i może to wpłynąć negatywnie na smak kawy. W celu przyrządzenia kawy zaraz po przyrządzeniu cappuccino należy odczekać aż temperatura w boilerze osiągnie poziom optymalny do przygotowania kawy. Odczekać aż zapali się i następnie zgaśnie kontrolka (E).

W celu przyspieszenia procesu schładzania boilerza wystarczy umieścić szklankę pod urządzeniem Maxi Cappuccino (J) i przy pomocy dźwigni sterowniczej w pozycji pionowej standby, obniżyć dźwignię wydawania wody / pary (H), aby upuścić ciepłą wodę z rurki wydającej powodując w ten sposób obniżenie temperatury w boilerze.



Uwaga!

Nie dotykać ciepłej wody wypuszczanej z dyszy, zagrożenie poparzeniem.

Po kilku sekundach rzeczywiście lampka kontrolna (E) zapali się i potwierdzi interwencję termostatu boilerza. Zaraz po ponownym wyłączeniu lampki kontrolnej (E) maszyna będzie gotowa do przygotowania kawy.



Uwaga!

W czasie wydawania może dojść do niewielkich wycieków pary z zamkniętego nośnika naboju. Jest to całkowicie normalne zjawisko.

W JAKI SPOSÓB PRZYGOTOWAĆ HERBATĘ LUB NAPAR

Kiedy maszyna jest w pozycji gotowości do przygotowania kawy, czyli lampka kontrolna (E) jest wyłączona i przy pomocy dźwigni sterowniczej w pozycji pionowej standby (rys. 11), umieścić filiżankę pod rurką wydającą (J) i obniżyć stopniowo dźwignie wydawania wody/pary (H). W ten sposób z dzióbka wyleje się ciepła woda. Maksymalna dawka w przypadku przygotowywania dwóch kaw wynosi 200 ml.

POŻYTECZNE RADY DOTYCZĄCE PRZYGOTOWANIA WŁOSKIEGO ESPRESSO

Zmielona kawa w nośniku filtra musi zostać lekko dociśnięta. Stopień mielenia kawy wpływa na jej moc podobnie jak ilość kawy umieszczonej w nośniku filtra i siły docisku. Wystarczy kilka sekund, aby kawa wylała się do filiżanek. Jeżeli czas wydawania jest dłuższy, oznacza to że stopień zmielenia jest zbyt delikatny lub że kawa umieszczona w obudowie filtra została dociśnięta zbyt mocno.

CZYSZCZENIE URZĄDZENIA



Uwaga!

Wszelkie operacje czyszczenia wskazana poniżej muszą być wykonywane przy wyłączonej maszynie i przy wyłączonej wtyczce z kontaktu.



Uwaga!

Regularna konserwacja i czyszczenie chronią urządzenie i zapewniają wydajność przez dłuższy okres. Nigdy nie należy myć elementów ekspresu w zmywarce do naczyń. Nie stosować bezpośredniego strumienia wody.



Uwaga!

Każda interwencja musi być wykonywana na zimnej maszynie.

Czyszczenie filtra na mieloną kawę

Sprawdzić czy otwory wewnętrzne nie zostały zapchane i ewentualnie przeczyścić je przy pomocy szczoteczki. Sprawdzić czy otwór znajdujący się poniżej nie został zapchany i ewentualnie wyczyścić go przy pomocy szpilki (Fig. 23). Wypuścić gorącą wodę z nośnika filtra z umieszczonym filtrem bez kawy po umieszczeniu wcześniej filiżanki pod wydajnikiem, w celu rozpuszczenia lub usunięcia ewentualnych pozostałości kawy i nieczystości. Zalecamy poprawne czyszczenie filtra (O) co 3 miesiące, przy pomocy odpowiednich pastylek czyszczących COFFEE CLEAN firmy Ariete, które można zakupić w punktach sprzedaży i w Autoryzowanych Centrach Serwisowych zgodnie z instrukcjami umieszczonymi na opakowaniu lub, ewentualnie, stosując zwykłe pastylki czyszczące (bez dodatków nablyszczających lub innych chemicznych) do zmywarek do naczyń w następujący sposób:

- Umieścić kostkę czyszczącą do mycia naczyń* w filtrze (bez kawy) kiedy maszyna jest wystarczająco ciepła (przynajmniej po 5 minutach nagrzewania).
- Zaczepić nośnik filtra do maszyny i umieścić pojemnik pod nośnikiem filtra.
- Przesunąć do przodu dźwignie sterowniczą (B), aby uruchomić wydawanie wody i upuścić wodę przez 15-20 sekundy.

- Przerwać wydawanie wody i pozostawić kostkę na przynajmniej 15 minut utrzymując nośnik filtra umieszczony na maszynie
- Powtórzyc operację wydawania wody, uruchamiając pompę na 15-20 sekund i następnie pozostawić ją w spoczynku na kolejne 15-20 sekund aż do opróżnienia dwóch zbiorników wody
- Usunąć nośnik filtra z maszyny, wyjąć filtr i wypłukać go poprawnie pod bieżącą wodą z kranu
- Wylączyć maszynę, odłączyć przewód zasilania z gniazda prądu i wyczyścić przy pomocy gąbki miejsce zaczepu nośnika filtra w celu usunięcia ewentualnych pozostałości środka czyszczącego
- Włączyć ponownie maszynę, zaczepić ponownie nośnik filtra i wypuścić przynajmniej 2 filiżanki wody, aby zakończyć płukanie.

Jeżeli ekspres do kawy jest używany codziennie zalecamy przeprowadzanie czyszczenia przynajmniej co trzy miesiące.

Czyszczenie miejsca na nośnik filtra

Stosując urządzenie może dojść do nagromadzenia kawy w miejscu zaczepu nośnika filtra, która może zostać usunięta przy pomocy wykalaczki, gąbki (Rys. 24), lub bieżącej wody po wyjęciu nośnika filtra (Rys. 9).

Czyszczenie urządzenia MAXI CAPPUCCINO



Uwaga!

Wykonać przedmiotową operację kiedy chromowana rurka ostygnie w celu uniknięcia poparzeń.

Odkręcić urządzenie (J) od rurki, i umyć je bieżącą wodą. Rurka może zostać wyczyszczona przy pomocy ściereczki nie ścierej. Dokręcić ponownie urządzenie do cappuccino. W razie konieczności wyczyścić przy pomocy szpilki otwór wylotowy pary. Po każdym zastosowaniu wypuścić parę przez kilka sekund tak, aby wyczyścić otwór z ewentualnych pozostałości.

Czyszczenie pojemnika

Zalecamy czyścić okresowo wnętrze zbiornika przy pomocy gąbki i wilgotnej szmatki.

Czyszczenie tacy i kratki ściekowej



Należy pamiętać o okresowym wypróżnianiu kratki ściekowej (N).

Wyjąć kratkę (M) i umyć ją pod bieżącą wodą. Wyjąć kratkę ściekową (N) z urządzenia, opróżnić ją i umyć pod bieżącą wodą.

Czyszczenie korpusu maszyny



Uwaga!

Czyścić stałe części maszyny przy pomocy wilgotnej nie szorstkiej szmatki, aby nie zniszczyć obudowy.

ODKAMIENIANIE

Dobra konserwacja i regularne czyszczenie chronią urządzenie i zapewniają długą wydajność ograniczając znaczącą zagrożenia związane z powstawaniem osadów kamienia w urządzeniu. Jeżeli pomimo tego, po pewnym czasie, funkcjonowanie urządzenia nie będzie optymalne, w wyniku stosowania twardej wody o dużej zawartości wapnia, można przeprowadzić odkamienianie urządzenia w celu usunięcia problemów. Należy stosować wyłącznie produkty odkamieniające firmy Ariete z kwasu cytrynowego (NOCAL). Przedmiotowy produkt jest łatwo dostępny w centrach serwisowych firmy Ariete. Produkty odkamieniające innych producentów, nawet jeżeli zostały opracowane przy zastosowaniu kwasu cytrynowego, mogą zawierać dodatki chemiczne, które mogłyby spowodować szkody w wewnętrznych komponentach ekspresu do kawy, i w takim wypadku firma Ariete nie ponosi żadnej odpowiedzialności. W przypadku konieczności okamienienia, należy postępować zgodnie z instrukcjami załączonymi do produktu.

WYŁĄCZENIE Z EKSPLOATACJI

W przypadku wyłączenia z eksploatacji urządzenia należy odłączyć podłączenia elektryczne, opróżnić zbiornik na wodę i kratkę ściekową i wyczyścić ją (patrz paragraf "Czyszczenie urządzenia").

W przypadku złomowania urządzenia należy odłączyć poszczególne części maszyny w zależności od materiału zastosowanego do ich konstrukcji i złomować je w zależności od składu i zgodnie z przepisami prawa obowiązującymi w kraju użytkowania.

JAK ROZWIĄZAĆ NIEKTÓRE PROBLEMY



W przypadku anomalii w funkcjonowaniu, wyłączyć natychmiast maszynę i wyjąć wtyczkę z kontaktu.

PROBLEMI	PRZYCZYNY	ŚRODKI ZARADCZE
Maszyna nie wydaje gorącej wody do naparów.	Prawdopodobnie doszło do przedostania się powietrza do obwodu i spowodowało to wyłączenie pompy.	Sprawdzić czy zbiornik został odpowiednio umieszczony i czy poziom nie spadł poniżej tego zalecanego, umieszczonego na pompie. Powtórzyć operacje opisane w paragrafie "Wstępne fazy stosowania".
	Otwór wylotowy pary dyszy został zapchany.	Przeczyścić przy pomocy szpilki ewentualne osady powstałe w otworze dyszy.
Maszyna nie wydaje pary.	Zbyt mało wody i pompa jej nie wciąga.	Sprawdzić czy poziom wody w zbiorniku jest regularny i ewentualnie wypełnić go świeżą wodą.
	Otwór wylotowy pary dyszy został zapchany.	Przeczyścić przy pomocy szpilki ewentualne osady powstałe w otworze dyszy.
Wyciek kawy z nośnika filtra.	Prawdopodobnie w nośniku filtra została umieszczona nadmierna ilość zmielonej kawy co uniemożliwiło odpowiednie umieszczenie nośnika filtra.	Wyjąć nośnik filtra i wyczyścić miejsce zaczepu przy pomocy gąbki (Rys. 24). Powtórzyć operację, umieszczając w filtrze odpowiednią ilość kawy.
	Na uszczelce w miejscu zaczepu nośnika filtra znajdują się pozostałości zmielonej kawy.	Wyczyścić uszczelkę przy pomocy wykałaczki lub gąbki (Rys. 24).
	Filtr (O) ze zmieloną kawą ma zapchany otwór wyjściowy.	Wyczyścić przy pomocy szpilki zapchany otwór filtra. Wymyć filtr przy pomocy kostki COFFEE CLEAN firmy Ariete zgodnie z instrukcjami umieszczonymi na opakowaniu.
Nie dochodzie do wydawania kawy lub wydawanie jest zbyt wolne.	Gniazdo zaczepu nośnika filtra ma zapchane otwory.	Uruchomić urządzenie bez nośnika filtra przepuszczając wodę.
	Filtr (O) ze zmieloną kawą ma zapchany otwór wyjściowy.	Wyczyścić przy pomocy szpilki zapchany otwór filtra. Wymyć filtr przy pomocy kostki COFFEE CLEAN firmy Ariete zgodnie z instrukcjami umieszczonymi na opakowaniu.
	Zbyt drobno zmielona kawa.	Spróbować zastosować grubiej zmieloną kawę.
	Zbyt dociśnięta mieszanka kawy.	Nie dociskać tak mocno kawy w filtrze.
	Zbiornik nie został umieszczony poprawnie.	Umieścić poprawnie zbiornik dociskając go do dna.
	Jest mało wody i pompa jej nie wciąga.	Sprawdzić czy poziom wody w zbiorniku jest regularny i ewentualnie wypełnić go świeżą wodą.
Kawa jest zbyt wodnista lub zimna.	Kawa została zmielona zbyt grubo.	W celu otrzymania bardziej skoncentrowanej i cieplejszej kawy należy stosować mieszanki drobno mielone. W każdym bądź razie przedmiotowy problem jest usuwany dzięki Systemowi Thermocream®, który zapewnia zawsze gorącą kawę i bogatą w pianę, również w przypadku grubo mielonej kawy.

BU KULLANIM KILAVUZUNA DAİR

Bu cihazlar geçerli Avrupa standartlarına uygun olarak üretilmiş ve bu nedenle tehlike potansiyeli taşıyan bütün parçalar korunmuş ise de, kazaların ve hasarların önlenmesi amacıyla bu kullanma kılavuzunda yer alan açıklamalar dikkatlice okunmalı ve cihaz sadece öngörüldüğü amaçlar için kullanılmalıdır. Bu kullanma kılavuzu daha sonra da yararlanmak üzere hemen ulaşılabilecek bir yerde saklanmalıdır. Bu kullanma kılavuzunda yer alan bilgiler aşağıda yer alan sembollerle işaretlendirilmiş olup bu sembollerin açıklaması şöyledir:



Çocuklar için tehlikeli



Haşlanma tehlikesine ilişkin açıklamalar



Elektrik nedeniyle tehlike



Dikkat – Maddi Hasar



Başka sebeplerden kaynaklanan hasar tehlikesi

ÖNGÖRÜLEN KULLANIM

Caffè Novecento makinesini kullanarak, kahve ve cappucino (sütlü kahve) hazırlayabilir; ayrıca sıcak su temin edebilmesi sayesinde; çay ve bitki çaylarınızı kolayca hazırlayabilirsiniz. Bu cihaz sadece ev kullanımı için tasarlanmış olup, endüstriyel veya ticari amaçlar için kullanılmaması gereklidir.

Bunların haricindeki kullanım amaçları üretici tarafından öngörülmemiştir. Üretici bu nedenle cihazın elverişsiz amaçlar için kullanımından kaynaklanan hiçbir hasarın sorumluluğunu üstlenmez. Cihazın elverişsiz amaçlar için kullanılması halinde bütün garanti hakları kaybolur.

DİĞER RİSKLER

Bu kullanım kılavuzunun dayandığı cihaza ait bütün yapısal özellikler kullanıcının doğrudan buhar fişkirmasına veya sıcak su fişkirmasına karşı korunmasını olanaksız hale getirmektedir.



Dikkat!

Haşlanma tehlikesi – Buharı boşaltırken buharın üçüncü kişilere veya kendinize doğru fişkirmamasına dikkat ediniz. Boruyu sadece plastik kısımdan tutunuz.



Sadece gıda maddeleri için uygun olan hazneler veya kaplar kullanınız.

ÖNEMLİ AÇIKLAMALAR

KULLANMA KILAVUZUNU CİHAZINI KULLANMADAN ÖNCE DİKKATLİCE OKUYUNUZ.

- Bu cihaz sadece evde kullanım için öngörülmüştür ve ticari amaçlı olarak kullanılamaz.



Çocuklar için tehlikeli

- Bunlar olası bir tehlike kaynağı oluşturabileceği için ambalaj parçalarını çocuklardan uzak tutunuz.
- Çalışan cihazı çocuklardan veya engellilerden uzak tutunuz.
- Cihaz çöpe atılacaksa, bağlantı kablosunu kesmek suretiyle cihazı kullanılamaz hale getirmenizi öneririz. Ayrıca, özellikle çocukların cihazla oynamaları halinde çocuklar için tehlike arz edebilecek cihaz parçalarını zararsız hale getirmenizi öneririz.
- Bu cihaz; zihinsel, duyuşsal veya fiziksel noksanlığa sahip (çocuklarda dahil olmak üzere) kişilerin kullanımı için uygun değildir. Cihaz hakkında yeterli miktarda tecrübe ve bilgiye sahip olmayan kullanıcılar için; bu tip kullanıcıların emniyetini göz önüne alacak ve cihaz kullanım bilgilendirmelerini sağlayabilecek sorumlu bir şahısın kontrolü altında cihazı çalıştırmaları gerekmektedir.
- Çocukların cihaz ile oyun oynamasına asla müsaade etmeyiniz, bunları her zaman kontrol altında tutunuz.



Elektrik nedeniyle tehlike

- Cihaz prize takılmadan önce şebeke geriliminin cihazın model levhasında yer alan bilgilere uygun olup olmadığı kontrol edilmelidir.
- Üretici tarafından kullanımına izin verilmeyen uzatma kablolarının kullanılması hasarlara ve kazalara yol açabilir.
- Su haznesini doldurmadan önce daima fişi prizden çekiniz.
- Elektrik kablosu arızalı ise, değiştirilmelidir. Her tür riski önlemek için böyle bir durumda cihazı üreticiye, müşteri hizmetlerine veya uzman bir elektrikçiye götürünüz.
- Gerilim altında bulunan cihaz parçaları su ile temas etmemelidir: kısa devre tehlikesi söz konusu!
- Temizleme veya bakım işlemlerinden önce fişi daima prizden çıkartınız.
- MAKİNEYİ ASLA SUYA VEYA BAŞKA BİR SIVIYA DALDIRMAYINIZ.

- Arızalarda, hasarlarda veya cihazın yere düşmesi durumunda arıza şüphelerinde derhal fişi prizden çıkartınız. Arızalı cihazları asla çalıştırmayınız. TAMİRLER SADECE YETKİLİ MÜŞTERİ HİZMETLERİ TARAFINDAN YAPILABİLİR. Yalnız yapılmış tamiratlar için sorumluluk üstlenilmez.



Başka sebeplerden kaynaklanan hasar tehlikesi

- Ücretsiz – müşteri hizmetleri, nakliyat şirketinden müşteri hizmetine giderken cihazın yanlış ambalajlanmasından dolayı oluşan hasarlar için öngörülmediğinden Orijinal ambalajı saklamanızı öneririz.
- Cihazı kaldırmak için asla su haznesinden veya damlama teknesinden tutmayınız, sadece gövdesinden tutunuz.
- Cihazı yerleştirmek için yeterli derecede aydınlatılmış, prize yakın ve temiz bir yer seçiniz.
- Su haznesine asla öngörülenden fazla su doldurmayınız.
- Cihazınızın yere düşmesi durumunda, gözle görülebilir hasarların mevcudiyetinde veya su kaçırma durumlarında kesinlikle kullanılmaması gereklidir. Her türlü tamir işlemleri için, buna elektrik kablosunun değiştirilme işlemleri de dahil olmak üzere, ortaya çıkabilecek her türlü risklerin önüne geçirebilmesi amacı ile Yetkili Teknik Servis veya bunlar kadar yeterli bilgiye sahip personel tarafından yapılmalıdır.
- Elektrik besleme kablosunun üzerinde herhangi bir tahribat mevcut ise, yanık gibi ..; .. besleme kablosunun tamir veya değiştirilme işlemi Ariete Yetkili Teknik Servisi tarafından yapılmalıdır; aksi taktirde, cihazınızın garanti kapsamının dışına çıkar.



Haşlanma tehlikesine ilişkin açıklamalar

- Buharın vücudunuzun herhangi bir yerine doğrudan fışkırmasına asla izin vermeyiniz. Buhar boruları ile işlem yaparken dikkatli olunuz: haşlanma tehlikesi!
- Kapsül tutucusunun metal parçalarına ve Cappuccino – köpük borularına cihaz çalışırken asla dokunulmamalıdır, çünkü bunlara dokunmanız halinde yanabilirsiniz.
- Filtre taşıyıcıdan su çıkışının olmaması durumu, Thermocream®. Filtresinin tıkanmış olabileceğinin göstergesi olabilir, bu gibi durumlarda; filtre taşıyıcıyı, içinde mevcut olabilecek basınç artığından dolayı oluşabilecek fışkırma ve sıçramalara dikkat edilerek, yavaş bir şekilde yerinden oynatarak çıkartma işlemini uygulayınız. Daha sonra ilgili paragrafta ele alınan biçimde temizleme işlemini gerçekleştiriniz.



Dikkat – Maddi Hasar

- Cihazı devrilemeyecek, düz bir yere yerleştiriniz.
- Makineyi asla su olmadan çalıştırmayınız, aksi halde pompa yanabilir.
- Su haznesine asla sıcak veya kaynar su doldurmayınız.
- Gövdenin hasar görmesini önlemek için cihazı asla sıcak yüzeylerin üzerine veya açık alevlerin yakınına koymayınız.
- Elektrik kablosu cihazın sıcak yüzeyleri ile temas etmemelidir.
- (karbondioksit katkılı) soda kullanmayınız.
- Filtrelik içerisine, toz kahveden başka bir madde asla koymayınız. Bu gibi davranışlar neticesinde, cihazınızda çok ağır hasarların ortaya çıkmasına neden olabilir
- Makineyi asla 0 santigrad derecenin altında ıslardaki bir odaya yerleştirmeyiniz. Aksi taktirde ısıtma sistemindeki kalan su donabilir ve hasara yol açabilir.
- Cihaz açık havada kullanılamaz.
- Cihazı (yağmur, güneş vs. gibi) hava şartlarının etkilerine maruz bırakmayınız.
- Fiş prizden çekildikten ve sıcak parçalar soğuduktan sonra makine yumuşak, aşındırmayan ve haff nemli bir bez ile temizlenebilir. Birkaç damla yumuşak deterjan kullanılabilir (asla plastik parçalara zarar verebilecek eritici madde kullanmayınız).
- Bu kullanım kılavuzunda öngörülen kullanım biçimleri haricinde veya hatalı kullanımdan dolayı ortaya çıkabilecek olumsuzluklardan dolayı asla sorumluluk kabul edilmez.
- Bu cihaz 2006/95/CE. Tarih ve sayılı Avrupa Birliği normlarına uyumludur.
- Cihazın çalışır konumda üretmiş olduğu en fazla akustik değer 86 dB(A) 'dir.
- **KULLANMA KILAVUZUNU İTİNA İLE SAKLAYINIZ**

CIHAZIN TARIFI

A - Açma tuşu	L - Elektrik besleme kablosu
B - Kontrol kolu	M - Bardaklar/taslar için yerleştirme ızgarası
C - Kazan sıcaklık termometresi (°C ve °F)	N - Damlalık haznesi
D - Açma – kontrol lambası	O - Thermocream® Filtresi
E - Isıtma kazanı – ısıyı için kontrol lambası	P - Silikon conta
F - Buhar işletimi kontrol lambası	Q - Thermocream® Disk
G - Kahve makinesinin gövdesi	R - Filtrelilik
H - Su/Buhar alma kolu	S - Fincan için akıtma ucu
I - Su haznesi	T - İki fincan için akıtma ucu
J - MAXI CAPPUCINO düzeneği ve buhar/ su alma aksamı	U - Ölçek
	V - Kahve basıncı

Karakteristik Veriler

Cihaz tabanında bulunan tip levhasında cihazla ilgili aşağıdaki bilgiler yer almaktadır:

- Üretici ve CE – işareti
- Modeli (Mod.)
- Seri numarası (SN)
- Besleme gerilimi (V) ve frekans (Hz)
- Elektrik girişi (W)
- Yeşil müşteri hizmetleri – telefon numarası

Yetkili müşteri hizmetleri merkezlerine başvurmanız halinde daima cihazın modelini ve seri numarasını belirtiniz.

KULLANMA KILAVUZU

Çalıştırma

Şebeke geriliminin cihazı tip levhasına yer alan bilgilere uyup uymadığını kontrol ediniz. Cihazı düz bir yüzeye yerleştiriniz. Su haznesini soğuk su ile doldurunuz, (Şek. 4) yerleştirme yuvasının altında bulunan kılavuzu takip ederek, ardından haznenin yuvasına doğru bir şekilde yerleştirilmesine dikkat ediniz (Şek. 3) (B) kontrol kolunun dikey Standby (bekleme) konumunda olduğundan emin olunuz (Şek. 5). Fişi topraklı bir prize takınız.



Depo içerisinde bulunan su borusundan oluşabilecek damlacıklar, bir cihaz arızası olarak görülmemesi gereklidir, çünkü; otomatik bağlantı valf işleminin normal davranışıdır.

İlk Çalıştırma

Cihaz MAX – dolum çizgisine kadar soğuk su ile doldurulduktan sonra, cihazı (A) tuşuna basarak çalıştırınız. (D) kontrol lambası yanar ve böylece cihazın çalışır halde olduğunu gösterir. (E) kontrol lambası, ısıtma kazanının ısınmaya başladığını gösterir. Filtrelilik (Şek. 9) yuvasından su akışını sağlayabilmek için (B) Şek. 8 kontrol kolunu öne doğru çekilmesi gereklidir, kazan hidrolik devresinden hiç değil ise bir fincan su akıtılma işlemi uygulanmalıdır. Daha sonra kolun standby –bekleme-konumuna getiriniz.



Dikkat!

İlk çalıştırma anında veya uzunca bir süre kullanılmama hallerinde; kazan su devresinden hiç değil ise bir fincan su akıtılması tavsiye edilir. Bu işlem için; Şek. 10 (J) MAXI CAPPUCINO düzeneğin borusu altına bir kap yerleştirdikten sonra, (H) su/buhar alma kolunun öne doğru çekilmesi gereklidir. Su akışını durdurmak için, kolu geriye doğru itiniz.

Açılmış olan (E) kontrol lambası söner ve böylece ısıtma kazanının içeceğin hazırlanması için doğru ısıya ulaştığını gösterir.

BİR KAHVENİN HAZIRLANMASI

Filtrelilik içine Thermocream® diski (Q), silikon contayı (P) ve Thermocream® filtreyi (O) (Şek. 2) 'de öngörüldeği sıra ile yerleştiriniz. Bir fincan kahve hazırlamak için, tekli akıtma ucunu (S) Şek.12, iki fincan için ise (T) Şek. 13 çift akıtma ucunu yerleştiriniz. Filtre içerisine gerektiği kadar kahve koyunuz ve sıkıştırma görevi olan aparat ile kahve üzerine hafifçe sıkıştırma işlemi uygulayınız; iki fincan kahve için iki tam ölçek, bir fincan kahve için bir tam ölçek kahve kullanınız. Filtreliliğin, bunun yuvasına yerleştiriniz.



Aparatın yuvasına tam olarak yerleştikten emin olduktan sonra, soldan sağa doğru iyice sıkıştırınız (Şek. 15).



Dikkat!

Şayet filtre içerisine, gereğinden fazla miktarda kahve tozu konulması durumunda, filtreliliğin yuvasına yerleştirilmesinde zorluk ortaya çıkabilir ve/veya kahve akışı esnasında filtrelilikten sızıntı olabilir.

Sıcak bir kahve elde edebilmek için, filtreliliğin yuvasına yerleştirilmesinden sonra kahve yapma işlemine geçmeden önce birkaç dakika kadar beklenmesi tavsiye edilir. Bir sonra yapılacak kahve için beklenme işleminin yapılmasına gerek yoktur. Kahve alma işlemi için Şek. 16 (B) kontrol çekilmesi gereklidir; Durdurma işlemi için (B) kontrol kolunun dikey standby –bekleme- konumuna getirilmesi gereklidir (şek. 18). Bir espresso kahvesi için maksimum miktar 50 ml'dir.



Dikkat!

Profesyonel kahve makinelerinde olduğu gibi, (B) kahve alma kontrol kolunun cihazı çalıştırma konumunda olduğu esnada, filtreliliğin yerinden çıkartılmaması gerekir; aksi davranışlar; yanıklara sebebiyet verir!

Kahveyi yaptıktan sonra, iç basıncı düşürmek için, filtreliliği saat yönünde yavaşça çevirerek gevşetiniz. Cihazınız Standby –bekleme- konumunda (şek. 11), kontrol kolunun dikey bir biçimde durması halinde, belirli süreler içerisinde, (E) ikaz lambası, kazan içerisindeki su sıcaklığının en iyi şekilde muhafaza edilmesini sağlayan termostat devreye girmesi neticesinde, yanıp sönecektir. Hem ilk kahvenin hem de daha sonraki hazırlanan kahvelerde, ikaz lambasının sönmüş olmasını bekle-dikten sonra kahve alma işlemine geçmek, uygun bir davranış biçimidir.

Kullanımda Su Haznesinin Doldurulması

Hazne içerisindeki su bittiğinde özel işlemler gerekli değildir, çünkü kahve makinesi özel bir valf ile donatılmıştır. Öncelikle kapatma düğmesinden kapatıldıktan sonra, elektrik prizinden fişin çekilmesi gereklidir, daha sonra depoyu çıkartınız.



Dikkat!

Depoyu çıkartma işlemi esnasında, Yanma riski mevcut olduğundan! (H) buhar kolunun metal mil aksamına dokunmayınız.

Doğal temiz su ile bunu "MAX" olarak işaretlenmiş olan miktar göstergesine kadar doldurunuz ve bunun yerleşim yerine doğru bir şekilde konumlandırılmış olduğundan emin olduktan sonra, yerleştirme işlemini yapınız.

BİR CAPPUCCINO HAZIRLAMAK–KÖPÜKLÜ SÜTLÜ KAHVE-

Cappuccino –köpüklü sütlü kahve- hazırlamak veya herhangi bir içeceğin ısıtılması için, Buhar fonksiyonunun devreye girmesi sağlayan (B) kontrol kolunun geriye doğru itilmesi gereklidir Şek. 19. Bu işlem neticesinde (F) ve (E) ikaz lambaları yanarak buhar fonksiyonunun ve kazanda su ısıtma işleminin devreye girdiğini belirtir. (E) kontrol lambası söndüğünde cihaz buhar boşaltımı için doğru ısıya ulaşmıştır.



Dikkat!

Buhar hazırlık safhasında, filtrelilik bağlantı noktasında ufak buhar çıkışı seslerinin oluşması durumu, tamamen normal çalışma şartlarının mevcudiyetini belirtir.

Bu noktada, (H) buhar alma kolunun öne doğru çekilmesi gereklidir, bu işleme başlamadan önce bir tasin MAXI CAPPUCCINO (J) şek. 21 düzeneğinin altına yerleştirilmesi gerekli olup, ilk safhada bir miktar sıcak su daha sonra ise çok güçlü bir buhar çıkışı elde edilir. Buhar akışını durdurmak için (H) buhar alma kolunun geriye doğru çekilmesi gerekir, daha sonra MAXI CAPPUCCINO düzeneğinin altına köpürtülmesini istediğiniz süt içeren tasi yerleştiriniz. Buhar veren çıkış hortumunu sütün içine iyice daldırınız, bu esnada buhar alma kolunu (H) Şek. 22 yavaş yavaş indirmeye başlayınız. Çok kısa bir süre içerisinde, yoğun ve kremamsı bir köpük oluştuğunu göreceksiniz. Arzu etmiş olduğunuz miktarda köpük elde ettikten sonra, buhar elde etme kolunu tekrar geri kaldırınız. Bu esnada (E) kontrol lambası düzenli aralıklarla yanar ve söner. Bununun termostatın ısıtma kazanını buhar boşaltımı için optimum sıcaklıkta tuttuğu gösterilir.



Buhar boşaltılırken kontrol lambası daima kapalı olmalıdır. Her kullanımdan sonra birkaç saniyelikliğine buhar boşalt-tırınız, ki böylece çıkış deliğindeki olası süt artıkları temizlensin.

Cappuccino hazırlama işleminin tamamlanmasını takiben, buhar alma fonksiyon kolunun her zaman dikey standby –bekleme- konuma alınarak devre dışı bırakılması gereklidir.

TEKRAR KAHVE HAZIRLAMA FONKSİYONUNA AYARLAMA

Cappuccino hazırlama işleminin tamamlanmasını takiben, buhar alma fonksiyon kolunun her zaman dikey standby –bekleme- konuma alınarak devre dışı bırakılması gereklidir. (F) ikaz lambası sönecektir.



Dikkat!

Isıtma kazanında buhar kaldı! Buhar fonksiyonunun devre dışı bırakılmış olmasına rağmen, (H) su/buhar kolunu indirmeyiniz: Cappuccino – köpük borusundan sıcak su ve buhar sıçraması sonucu hasılanma tehlikesi söz konusudur.

Isıtma kazanı içerisindeki su ısısı halen daha çok yüksektir ve kahvenin tadı olumsuz yönde etkilenebilir. Cappuccino hazırladıktan hemen sonra kahve hazırlamak için ısıtma kazanı içerisindeki ısının kahve hazırlamak için optimum dereceye gelmesi beklenmelidir. (E) ikaz lambasının bir kez yanıp sönmelerini bekleyiniz.

Isıtma kazanının soğumasını hızlandırmak için; Kontrol kolunun dikey standby –bekleme- konumunda, Maxi Cappuccino (J) düzeneğinin altına bir bardak yerleştiriniz ve (H) su/buhar alma kolunu indiriniz, bu sayede sıcak su akışı sağlanmış olacak

ve kazan içerisindeki ısı derecesinde düşüş görülecektir.



Dikkat!

Başlıktan su boşalırken sıcak suya dokunmayınız, haşlanma tehlikesi söz konusudur.

Birkaç saniye sonra kontrol lambası (E) açılır ve böylece ısıtma kazanının termostatının çalışmaya başladığını gösterir. (E) kontrol lambası kapanır kapanmaz cihaz kahve hazırlamak için hazırdır.



Dikkat!

Boşaltım esnasında kapalı kapsül tutucusundan küçük buhar fışkırmaları olabilir. Bu tamamen normaldir.

ÇAY VEYA ŞIFALI BİTKİ ÇAYLARIN HAZIRLANMASI

Cihazınızın kahve hazırlama için hazır konuma geldiği anda yani, (E) ikaz lambası sönmük ve kontrol kolunun standby –bekleme- konumunda (Şek. 11), (J) ucunun altına bir kap yerleştiriniz ve (H) su/buhar alma kontrol kolunu yavaş yavaş aşağıya doğru indiriniz. Bu işlem neticesinde, sıcak su akışı sağlanacaktır. İki fincan için, alınan en fazla miktar 200 ml 'dir.

İTALYAN USULÜ ESPRESSO KAHVE HAZIRLAMAK İÇİN TAVSİYELER

Filtrelik içerisine konan çekilmiş kahvenin hafifçe sıkıştırılması gereklidir. Bir kahvenin daha sert veya az sert olması, kahvenin çekilme derecesine, filtreliğe konan kahve miktarına ve uygulanan sıkıştırma işlemine göre değişir. Kahvenin fincan içerisine düşme süresi bir kaç saniye içerisinde gerçekleşmelidir. Şayet bu akış süreci daha fazla bir zaman dilimini kapsıyor ise; ya çok fazla çekilmiş olmasından veya filtrelik içerisine yerleştirilmiş olan kahvenin çok fazla sıkıştırılmış olmasından dolayıdır.

CİHAZIN BAKIMI



Dikkat!

Aşağıda yer alan bütün temizleme ve bakım işlemlerinde cihaz kapalı olmalı ve fiş prizden çekilmiş olmalıdır.



Dikkat!

İyi bir bakım ve düzenli aralıklarla yapılan temizleme işlemi cihazı korur ve cihazın uzun bir süre çalışmasını sağlar. Cihazın parçalarını asla bulaşık makinesinde yıkamayınız. Doğrudan akan suyun altına tutmayınız.



Dikkat!

Bütün temizleme işlemleri cihaz soğukken yapılmalıdır.

Çekilmiş kahvenin, konulmuş olduğu filtresinin temizlenmesi

Altta bulunan filtre deliklerinin tıkanmamış olmasını kontrol ediniz ve gerekli olması durumunda bir iğne yardımı ile temizlik yapınız (şek. 23). Filtreliğin içerisine kahve koymadan, içerisinde kalmış olabilecek atıkların temizlenmesini ve gevşemesini sağlamak amacı ile, boş bir halde sıcak su akıtma işlemi uygulayınız. (O) filtresini her 3 ayda bir, Ariete satış noktalarında veya Yetkili Servislerinden temin edebileceğiniz, kutusu üzerinde bulunan bilgilendirmeler çerçevesinde, COFFEE CLEAN deterjan tableti kullanarak (kimyasal katkı veya parlatıcı katkı madde içermeyen), aşağıda anlatılan şekilde temizliğini yapınız:

- Filtre içerisine, cihazın tam olarak ısınmasını bekledikten sonra (en azından 5 dakikalık ısınma sürecinden sonra), bir adet bulaşık makinesi deterjan tabletini yerleştiriniz (kahve olmadan).
- Filtreliğin cihazınıza yerleştiriniz ve filtrelik altına bir adet kap yerleştiriniz.
- (B) Kahve alma kolunu öne doğru yönlendirerek su akışını sağlayınız, bu su akış işlemi 15-20 saniye kadar sürmelidir.
- Su akıtma işlemi sonlandırdırın ve filtreliğin cihaz üzerinde bulunur halde, tabletin işlevini yapabilmesi için, bunu 15 dakika kadar, bu konumda bekletin.
- Su akıtma işlemi, 15-20 saniye kadar pompayı çalıştırarak tekrarlayınız ve 15-20 saniye bekleyiniz, bu işlemlerin tekrarı, iki depo suyun bitimine kadar devam edilmelidir.
- Cihazdan filtreliğin çıkartınız, filtreyi alınız ve musluk suyu altında iyice durulama işlemi uygulayınız.
- Makineyi kapatınız, elektrik prizinden cihazınızın kablосunu çıkartınız ve su çıkış deliklerinde kalmış olabilecek deterjan atıklarını temizleyebilme amacı ile, filtrelik yuvasının iç kısmını bir sünger kullanarak temizleyiniz.
- Cihazınızı yeniden çalıştırınız, durulama işlemi tamamlama amacı ile filtreliğin yerine yerleştirip bir kez daha en az iki fincan su akışını yapınız.

Şayet kahve hazırlama cihazınız günlük olarak devamlı kullanılıyor ise, bu temizlik işleminin üç ayda bir tekrarlanması tavsiye edilir.

Filtrelik yuvasının temizliği

Cihazınızın kullanıldıkça, filtrelik yuvasının üzerinde kahve telvesi birikimi oluşabilir, bunlar bir kürdan, sünger kullanarak (şek.24), yada filtrelik yerine yerleştirmeden su akışı uygulaması ile temizlenebilir. (şek.9).

MAXI – CAPPUCCINO – DONANIMININ TEMİZLENMESİ



Dikkat!

Yanıkların önlenmesi için krom kaplı boru temizleme işlemi esnasında soğuk olmalıdır.

Borunun donanımını (J) vidalarını sökerek çıkartınız ve akan suyun altında temizleyiniz. Boru aşındırmayan bir bezle temizlenebilir. Cappuccino – köpük borusunu güzelce yerine oturtunuz ve vidalarını sıkıştırınız. Gerekirse buhar – çıkış deliğini bir iğne ile temizleyiniz. Her kullanım sonrasında, delikte birikebilecek atıkların temizlenmesi için birkaç saniye boşa buhar çıkarma işlemi yapınız.

Su Haznesinin Temizlenmesi

Düzenli aralıklarda su haznesinin içini bir sünger veya nemli bir bez kullanarak temizleyiniz.

Fincan altlığı ve damlalığın temizlenmesi



Arada sırada damlalığın (N) boşaltılma işlemini yapmayı unutmayınız.

(M) damlalık süzgecini çıkartınız ve akar su altında temizleyiniz; cihaz üzerinden (N) damlalığını çıkartınız, boşalttıktan sonra akar su altında yıkayınız.

Cihaz Gövdesinin Temizlenmesi



Dikkat!

Gövdeye hasar vermemek için sabit bütün cihaz parçaları nemli, aşındırmayan bir bezle temizlenmelidir.

KİREÇİN SÖKTÜRÜLMESİ

İyi bir bakım ve düzenli aralıklarla yapılan temizleme işlemleri cihazı korur, cihazın uzun süre çalışmasını sağlar ve cihaz içerisinde kireç oluşma tehlikesini azaltır. Buna rağmen sıkça sert ve çok kireçli su kullanıldığı için cihazın fonksiyonu belirli bir süre sonra olumsuz etkilenirse, arızaların giderilmesi için cihazın kireçleri söktürülebilir. Bu amaç için sadece Ariete'nin limon asidi bazlı kireç çözücüsünü (NOCAL) kullanınız. Bu ürünü Ariete Yetkili Servislerinden temin edebilirsiniz. Kimyasal madde içermesi nedeni ile, uygun olmayan ürünlerin kullanılması neticesinde, kahve hazırlama cihazınızın iç aksamda meydana gelebilecek hasarlardan dolayı, Ariete hiç bir şekilde sorumluluk kabul etmez. Kireç temizleme ürününün kullanılması durumunda, kireç çözücü ürün kullanım kılavuzunda verilen bilgilendirilmelerin dikkatli bir şekilde okunması ve uygulanmasına özen gösteriniz.

DEVREDEN ÇIKARMA

Cihaz devreden çıkartılırken cihazın elektrikle teması kesilmelidir. Su haznesini ve kullanılmış kapsüller için damlama tekneli biriktirme havuzunu boşaltınız ve temizleyiniz ('Cihazın Bakımı' bölümüne bakınız).

Cihaz çöpe atılacaksa, cihazın oluştuğu münferit malzemeler ayrılmalı ve cihazın kullanıldığı ülkede geçerli olan yasal hükümlere uygun olarak malzemelerin bileşenlerine göre ayrılmış olarak atılmalıdır.

SORUN ÇIKTIĞINDA NE YAPILMALIDIR



İşletim arızalarında cihazı hemen kapatınız ve fişi prizden çekiniz.

SORUN	NEDENİ	SORUNU GİDERME YOLLARI
Cihaz, bitki çayları için sıcak su vermiyor.	Muhtemelen devre içerisinde hava mevcut ve buda pompayı devre dışı bıraktı.	Deponun yuvasına tam olarak oturmakta olduğunu denetleyiniz ve bunun üzerinde belirtilmekte olan en az su seviyesinin altında olmadığını kontrol ediniz. "Kullanım öncesi yapılması gerekenler" bölümünde ele alınan işlemleri tekrar ediniz.
	Buhar çıkarma hortum deliği tıkanı.	Çıkış noktasında bulunan deliğin, bir iğne kullanarak tıkanıklığın giderilmesine çalışınız.
Buhar gelmiyor	Haznede çok az su bulunuyor ve pompa emme işlemini gerçekleştiremiyor	Su haznesi içerisindeki doğru su – dolun seviyesi kontrol edilmeli ve gerekirse soğuk su ilave edilmelidir.
	Buhar borusundaki buhar – çıkış deliği tıkalı	Buhar borusunun çıkış deliğinde oluşmuş olabilecek tortular bir iğne ile temizlenmelidir.
Filtrelik yerleştirme yuvasının kenarlarından kahve çıkması.	Filtreliğin içerisine gereğinden fazla çekilmiş kahve konmuş olabilir, buda filtreliğin yuvasına tam olarak oturup, sıkıştırılmasını engellemiştir.	Filtreliği yuvasından çıkartınız ve bunun oturma yuvasını bir sünger kullanarak temizleyiniz (şek. 24). Gerekli miktarda çekilmiş kahve koyarak, işlemi tekrar ediniz.
	Filtrelik yuvasında bulunan conta üzerinde çekilmiş kahve artıkları mevcut.	Contayı bir kürdan veya sünger ile temizleyiniz (şek. 24)
	Çekilmiş kahve içeren (O) filtre çıkışı tıkanmış	Filtre deliğini bir iğne veya fırça kullanarak temizleyiniz. Ariete COFFEE CLEAN tableti kullanarak, bunun paketindeki kullanım kılavuzunda ele alındığı biçimde temizlik işlemi uygulayınız.
İlk kahve çok yavaş geliyor ya da hiç gelmiyor	Filtrelik yuvasında bulunan delikler tıkalı.	Filtreliği yuvasına yerleştirmeden, su akışını sağlamak için cihazınızı çalıştırınız. Tüm deliklerden, su akışının düzenli olarak akmaması durumunda, Ariete Yetkili Servislerinden temin edebileceğiniz Ariete NOCAL tableti kullanarak, bunun paketindeki kullanım kılavuzunda ele alındığı biçimde temizlik işlemi uygulayınız.
	Çekilmiş kahve içeren (O) filtre çıkışı tıkanmış	Tıkanmış Filtre deliklerini bir fırça veya iğne kullanarak temizleyiniz. Ariete COFFEE CLEAN tableti kullanarak, bunun paketindeki kullanım kılavuzunda ele alındığı biçimde temizlik işlemi uygulayınız
	Fazla ince çekilmiş kahve karışımı.	Daha iri taneli olarak çekilmiş kahve karışımı kullanmayı deneyiniz.
	Kahve karışımı gereğinden fazla sıkıştırılmış.	Filtrelik içerisine konan kahveyi daha az bir baskı ile sıkıştırınız.
	Su haznesi doğru oturtulmamış	Su haznesini tam olarak oturtunuz.
	Haznede çok az su bulunuyor ve pompa emme işlemini gerçekleştiremiyor	Su haznesi içerisindeki doğru su – dolun seviyesi kontrol edilmeli ve gerekirse soğuk su ilave edilmelidir.
Kahve yeterince koyu değil ve soğuk	Kahvenin çok fazla kalın çekilmiş olması	Koyu ve daha sıcak bir kahve elde edebilmek için, biraz daha ince çekilmiş kahve karışımı kullanınız. Kalın çekilmiş kahve kullanılmış olsa dahi, bol köpüklü ve her zaman sıcak kahve elde etmenin garantisi, Thermocream® sisteminin kullanılması sayesinde gerçekleşmektedir

OM DENNE BRUKSANVISNINGEN

Selv om apparatene er laget i overensstemmelse med gjeldende Europeiske normer og dermed er beskyttet i alle sine potensielt farlige deler, må du lese denne bruksanvisningen oppmerksomt og kun bruke apparatet til det det er beregnet for, for å unngå ulykker og skader. Oppbevar denne bruksanvisningen innenfor rekkevidde slik at du kan ta den fram ved behov. Hvis du skulle ønske å overlate dette apparatet til andre, må du huske på å legge ved denne bruksanvisningen. Informasjonen bruksanvisningen er ledsaget av følgende symboler, som varsler om:



Fare for barn



Advarsel med hensyn til forbrenning



Fare som følge av elektrisitet



Advarsel – materielle skader



Fare som skyldes andre årsaker

BRUK

Du kan bruke din Caffè Novecento til å tilberede kaffe og cappuccino; og tillegg, takket være muligheten til å varme vann, kan du også lage te og andre varme drikker. Dette apparatet er laget kun for privat bruk og er å regne som uegnet for kommersielle eller industrielle formål.

Enhver annen bruk av maskinen er ikke forutsatt av produsenten, som fraskriver seg ethvert ansvar for skader av enhver art som skyldes uvetting bruk av maskinen. Uvetting bruk av maskinen ugyldiggjør i tillegg enhver form for garanti.

GJENVÆRENDE RISIKO

Apparatet som beskrives i denne bruksanvisningen er ikke konstruert på en slik måte at det beskytter brukeren mot direkte sprut av damp eller varmt vann.



Advarsel!

Fare for forbrenning – Når varmt vann og damp sprutes ut, må du aldri rette strålen mot andre eller mot deg selv. Hold kun i plastdelen av røret.



Bruk kun beholdere som er laget i materiale "for matvarer".

VIKTIGE ADVARSLER

LES BRUKSANVISNINGEN NØYE FØR BRUK.

- Apparatet er laget kun for bruk i hjemmet, og må ikke brukes i kommersielt eller industrielt øyemed.



Fare for barn

- Oppbevar emballasjen utenfor barns rekkevidde, da den kan føre til en mulig faresituasjon.
- Ikke la barn eller uegnede personer bruke apparatet.
- Når du bestemmer deg for å kaste dette apparatet, anbefaler vi å gjøre det ubrukelig ved å kutte over strømledningen. Vi anbefaler i tillegg å uskadeliggjøre alle deler av apparatet som kan utgjøre fare, særlig for barn som kan tenkes å leke med apparatet.
- Dette apparatet må ikke brukes av personer (barn inkludert) som har reduserte fysiske, mentale eller motoriske ferdigheter. Brukere som ikke har erfaring eller kjennskap til apparatet eller som ikke har fått tilstrekkelige instruksjoner om bruk av apparatet må overvåkes av en person som er ansvarlig for deres sikkerhet .
- Pass på at barn ikke leker med apparatet.



Fare som følge av elektrisitet

- Før du kobler apparatet til strømmettet må du kontrollere at spenningen som er oppgitt på merkeplaten under maskinen er i samsvar med spenningen i det lokale strømmettet.
- Bruk av skjøteledninger som ikke er godkjente av apparatets produsent kan forårsake skader og ulykker.
- Koble apparatet fra strømmettet før du fyller opp vannbeholderen.
- Hvis strømledningen er skadet, må den skiftes ut av produsenten eller av noen fra produsentens servicesenter eller uansett av annen fagmann med liknende kvalifikasjoner, for å unngå enhver fare.
- La aldri de elektriske delene komme i kontakt med vann: Det kan forårsake kortslutning!
- Trekk ut støpselet før ethvert rengjørings eller vedlikeholdsinngrep .
- IKKE DYPP APPARATET I VANN ELLER ANDRE VÆSKER.
- I tilfelle av sprekker, skader eller mistanke om skader etter et fall, trekk umiddelbart ut støpselet. Prøv aldri å bruke et apparat som er skadet. REPARASJONER MA KUN UTFØRES AV AUTORISERTE SERVICESENTRE. Produsenten

fraskriver seg ethvert ansvar for eventuelle skader som skyldes uvettige reparasjonsforsøk.



Fare som skyldes andre årsaker

- Vi anbefaler å ta vare på originalemballasjen, fordi garantien om gratis service ikke dekker skader som skyldes uegnet emballasje under sending av apparatet til et autorisert servicesenter.
- Løft aldri apparatet ved å gripe tak i vannbeholderen, men hold i selve maskinstrukturen.
- Velg et miljø som er tilstrekkelig opplyst, rent og med strømkontakten lett tilgjengelig.
- Unngå å helle overdrevent mye vann i vannbeholderen.
- Apparatet må ikke brukes hvis det har falt i bakken, hvis det har synlige skader eller hvis det lekker vann. Alle reparasjoner, inkludert utskifting av strømledningen, må utføres utelukkende av autorisert servicesenter eller av en fagmann med liknende kvalifikasjoner, for å unngå enhver fare.
- Ikke bruk apparatet hvis strømledningen er skadet, har forbrønte deler, etc...; reparasjon og utskifting av strømledningen må utføres av Arietes autoriserte servicesentrere; noe annet fører til bortfall av garantien.



Fare med hensyn til forbrenning

- Du må aldri rette strålen eller spruten av damp eller varmt vann mot deler av kroppen; behandle røret for uttak av damp/ varmt vann med forsiktighet: fare for forbrenning!
- Du må aldri ta på de ytre delene i metall mens apparatet er i bruk, det kan forårsake forbrenning.
- Hvis vannet ikke kommer ut fra filterholderen kan det skyldes at filteret Thermocream® er tilstoppet. I så tilfelle fjern filterholderen langsomt, fordi eventuelt resttrykk kan forårsake sprut eller dråper. Gjør deretter rent filterholderen i henhold til anvisningene i riktig avsnitt.



Advarsel – materielle skader

- Plassere maskinen på en stabil overflate hvor det ikke er fare for at den veltes.
- Ikke bruk maskinen uten vann, det kan føre til at pumpen brenner seg.
- Fyll aldri vannbeholderen med varmt eller kokende vann.
- Ikke plassere maskinen på svært varme overflater eller i nærheten av åpne flammer for å unngå at karosieret skades.
- Ledningen må ikke komme nær noen av de varme delene på maskinen.
- Ikke bruk vann med kullsyre.
- Putt aldri noe annet en kaffe i pulver i filterholderen. Det vil kunne forårsake alvorlige skader på apparatet.
- Ikke oppbevare apparatet i en temperatur på under 0°C, da eventuelle rester av vann i kokeenheten kan fryse og forårsake skader.
- Ikke bruk apparatet ute.
- Ikke utsett apparatet for vær og vind (regn, sol, etc...).
- Etter å ha trukket ut støpselet og etter at de varme delene er avkjølt, må apparatet gjøres rent kun med en myk klut fuktet med litt vann og noen dråper nøytralt, ikke aggressivt rengjøringsmiddel (bruk aldri løsemidler som kan skade platen).
- Produsenten påtar seg ikke noe ansvar for feilaktig bruk eller for bruk som skiller seg fra den forutsatte bruken beskrevet i denne bruksanvisningen.
- Dette apparatet er i overensstemmelse med Direktivet 2006/95/CE.
- Maksimalt støynivå for maskin i funksjon er på 86 dB(A).
- **TA VARE PÅ DENNE BRUKSANVISNINGEN.**

BESKRIVELSE AV APPARATET

A - Av/på-bryter	L - Strømlledning
B - Kommandohendel	M - Rist for plassering av kopper
C - Termometer som viser temperaturen i kokeenheten (°C og °F)	N - Dryppkar
D - Kontrolllampe	O - Thermocream® filter
E - Kontrolllampe for temperatur i kokeenheten	P - Silikonring
F - Kontrolllampe for dampfunksjon	Q - Thermocream® skive
G - Maskinstruktur	R - Filterholder
H - Hendel for uttak avvann/damp	S - Tut for en kopp
I - Vannbeholder	T - Tut for to kopper
J - MAXI CAPPUCCINO og munnstykke for vann og damp	U - Måleskje
	V - Kaffepresse

Identifikasjonsdata

På merkeplaten som er plassert under maskinen finner du følgende identifikasjonsdata for maskinen:

- produsent og CE-merking
- modell (Mod.)

- matrikelnr. (SN)
- nettspenning (V) og frekvens (Hz)
- absorbert strøm (W)
- grønt nummer for service

Ved eventuelle forespørsler til autorisert servicesenter, oppgi modell og matrikelnummer.

KLARGJØRING FØR BRUK

Klargjøring

Kontrollere at spenningen i strømmettet ditt samsvarer med den som er oppgitt på apparatets merkeplate. Plassere deretter apparatet på en plan overflate.

Vask vannbeholderen ved første gangs bruk og fyll den med friskt vann uten kullsyre opp til nivået som er markert "MAX", pass på at beholderen er plassert riktig på plassen sin (Fig. 3), bruk sporene som finnes på platen under (Fig. 4). Pass på at kommandohendelen (B) er i vertikal standby-posisjon (Fig. 5). Sett støpselet inn i strømkontakten, som må være jordat.



Eventuell drypping av vann fra røret som er plassert inne i beholderen er ingen feil ved maskinen, men tegn på normal funksjon av reguleringsventilen for selvsguging.

Før igangsetting

Etter å ha fylt vannbeholderen med friskt vann uten kullsyre opp til nivået merket med "MAX", setter du maskinen i gang ved å trykke på tasten (A). Kontrollampen (D), som indikerer at maskinen er på og kontrollampen (E) som varsler at den interne kokeenheten er i ferd med å varme seg tennes. Tøm ut minst en kopp vann fra kokeenhetens hydrauliske enhet ved å senke kommandohendelen forover (B) Fig. 8, helt til du ser vannet komme ut av festet til filterholderen (Fig. 9). Flytt hendelen tilbake til vertikal standby-posisjon.



Advarsel!

Ved første gangs bruk eller etter en periode når maskinen ikke har vært i bruk, anbefaler vi å tømme ut minst en kopp vann fra kokeenhetens hydrauliske enhet, ved å flytte hendelen for uttak av vann/damp (H) etter å ha plassert en beholder under munnstykket MAXI CAPPUCINO (J) Fig. 10. Flytt uttakshendelen tilbake for å avbryte utsendingen av vann.

Du vil legge merke til at kontrollampen (E) som først er tent, slukkes, som indikasjon på at kokeenheten har nådd riktig temperatur for å tilberede kaffen. Maskinen er klar til å tilberede kaffen.

HVORDAN LAGE KAFFE

På filterholderen plasserer du Thermocream®-skiven (Q), silikonringen (P) og Thermocream®-filteret (O) i oppgitt rekkefølge (Fig. 2). For en kopp kaffe bruker du enkelttuten (S) Fig. 12, for to kopper bruker du derimot dobbelttuten (T) Fig. 13. Dosere kaffen i filteret og trykk lett med presseren: Bruk to måleskjeer for to kaffe og en måleskje for en kaffe. Passere filterholderen på riktig plass.



Fest filterholderen godt ved å vri den fra venstre mot høyre, pass på at den er godt heftet fast i festet (Fig. 15).



Advarsel!

Hvis du plasseres for mye kaffepulver inne i filteret, kan det være vanskelig å skru fast filterholderen og/eller det kan lekke fra filterholderen under uttak av kaffe.

Vi anbefaler å varme opp filterholderen ved å la den sitte på plassen sin i et par minutter for du lager kaffen, slik at også den første kaffen blir skikkelig varm. Dette er ikke nødvendig for koppene med kaffe du tilbereder etterpå.

For å sette i gang utsendingen av kaffe flytter du kommandohendelen framover (B) Fig. 16. For å avbryte utsendingen av kaffe hever du kommandohendelen (B) tilbake til vertikal standby-posisjon (Fig. 18). Maksimaldosen for en kaffe er 50 ml.



Advarsel!

Som for profesjonelle kaffemaskiner må du aldri fjerne filterholderen når kommandohendelen (B) er i posisjon for uttak av kaffe; fare for forbrenning!

Etter å ha laget kaffen, løsner du gradvis filterholderen ved å vri den i klokkeretningen, for å sette ned trykket inne i holderen. Når maskinen er i standby-posisjon med kommandohendelen i vertikal posisjon (Fig. 11), tennes og slukkes kontrollampen (E) vekselvis, som tegn på inngrep fra termostaten i kokeenheten, som brukes til å oppnå optimal temperatur på vannet. Både for den første kaffen og for de påfølgende, sett i gang utsendingen av kaffe kun når lampen er slukket.

Oppfylling av vannbeholderen under bruk

Det er ikke nødvendig å gjøre noe spesielt når det er slutt på vannet i beholderen, fordi maskinen har en spesiell reguleringsventil for selvsguging. Det er nok å slå av maskinen, trekke ut støpselet og ta ut beholderen.

**Advarsel!**

Pass på at du ikke kommer nær metalldelen av damphendelen (H) når du flytter vannbeholderen, fare for forbrenning!

Fyll den opp på nytt med friskt vann uten kullsyre opptil nivået merket med "MAX" og plassere den på riktig plass. Pass på at den sitter riktig.

HVORDAN LAGE CAPPUCCINO

For å lage cappuccino eller varme opp en hvilken som helst annen drikke, flytt kommandohendelen tilbake (B) for å stille inn dampfunksjonen Fig. 19. Kontrollampen (F) tennes for å varsle at dampfunksjonen er stilt inn og kontrollampen (E) tennes fordi vannet i kokeenheten er i ferd med å varmes opp. Når lampen (E) slukkes, har maskinen nådd riktig temperatur for å sende ut damp.

**Advarsel!**

Det er helt normalt at det kommer ut litt damp fra filterholderen mens du venter.

Når kan du flytte hendelen for damputtak (H) framover, sørg for at du først har plassert et glass under delen MAXI CAPPUCCINO (J) Fig. 21: Først kommer det ut litt vann og rett etterpå en sterk dampsprut. Avbryt damputtaket ved å flytte damputtakshendelen (H) tilbake og plassere beholderen med melk som skal skummes under MAXI CAPPUCCINO. Putt munnstykket ned i bunnen av melken og åpne for dampen ved å flytte uttakshendelen gradvis framover (H) Fig. 22. Straks dannes et tykt og kremet skum. Løft uttakshendelen for damp når du har oppnådd ønsket resultat.

Under disse operasjonene vil du se at kontrollampen (E) vekselvis tennes og slukkes, for å varsle funksjonen til termostaten som opprettholder riktig temperatur i kokeenheten for utsending av damp.



Vi anbefaler å sette i gang damputtaket kun når denne lampen er slukket. Send ut litt ekstra damp etter hver gangs bruk for å rense åpningen for eventuelle melkerester.

Når du er ferdig med å tilberede cappuccinoen slår du av dampfunksjonen ved å flytte kommandohendelen (B) tilbake i vertikal standby-posisjon.

Å LAGE KAFFE ETTER Å HA BRUKT DAMPFUNKSJONEN

Når du er ferdig med å tilberede cappuccinoen slår du av dampfunksjonen ved å flytte kommandohendelen tilbake i vertikal standby-posisjon. Lampen (F) slukkes.

**Advarsel!**

Det er damp igjen i kokeenheten! Selv om du har slått av dampfunksjonen, må du ikke senke damputtakshendelen (H): Det er fare for forbrenninger som følge av sprut av varmt vann og damp som kan komme ut av Maxi Cappuccino.

Temperaturen på vannet i kokeenheten er fremdeles høy og det kan påvirke smaken av kaffen. For å lage en kaffe rett etter at du har laget en cappuccino må du dermed vente til temperaturen i kokeenheten går tilbake til optimal temperatur for tilbereding av kaffe. Vent til kontrollampen (E) tennes og slukkes igjen.

For å påskynde denne avkjølingsprosessen i kokeenheten kan du plassere et glass under munnstykket Maxi Cappuccino (J) og med kommandohendelen i vertikal standby-posisjon, senke hendelen for uttak av vann/damp (H) for å tømme varmt vann ut av munnstykket, og dermed senke temperaturen i kokeenheten.

**Advarsel!**

Ikke ta på det varme vannet som kommer ut fra tuten; fare for forbrenning.

Etter noen sekunder vil kontrollampen (E) tennes for å varsle om inngrep fra kokeenhetens termostat. Med en gang kontrollampen (E) slukkes på nytt er maskinen klar til å lage kaffe.

**Advarsel!**

Under uttak kan de forekomme litt sprut av damp fra filterholderen. Fenomenet er helt normalt.

HVORDAN LAGE TE ELLER ANDRE VARME DRIKKER

Når maskinen er klar for å lage kaffe, det vil si med kontrollampen (E) slukket og med kommandohendelen i vertikal standby-posisjon (Fig. 11), plassere en kopp under munnstykket (J) og senk gradvis hendelen for uttak av vann/damp (H). På denne måten kommer det varmt vann ut av munnstykket. Maksimal dose for to kopper er 200 ml.

NYTTIGE RÅD FOR Å TILBEREDE EN GOD ITALIENSK ESPRESSO

Kaffepulveret i filterholderen må presses lett. Om kaffen er mer eller mindre sterk avhenger av om kaffen er fin- eller grovmalt, av mengden kaffe som plasseres i filterholderen, og av pressingen. Få sekunder er nok for at kaffen renner ned i koppene. Hvis det tar lengre tid å sende ut kaffen betyr det at kaffen er for finmalt eller at kaffefilteret i filterholderen har blitt presset for mye.

RENGJØRING AV APPARATET



Advarsel!

Alle rengjøringsoperasjonene som er beskrevet under må utføres når maskinen er avslått og med støpselet koblet fra strømkontakten.



Advarsel!

Regelmessig vedlikehold og rengjøring forlenger maskinens levetid. Vask aldri noen av maskinens deler i oppvaskmaskin. Ikke bruk direkte vannsprut.



Advarsel!

Alle inngrep må utføres på kald maskin.

Rengjøring av kaffefilteret

Pass på at de innvendige hullene ikke tilstoppes, og om nødvendig gjør rent med en børste. Pass på at hullet under ikke tilstoppes og om nødvendig gjør det rent med en nål (Fig. 23). Send ut kokende vann gjennom filterholderen, med filteret på plass, men uten kaffepulver, for å løsne eller fjerne eventuelle rester av kaffe eller smuss. Vi anbefaler å gjøre filteret (O) grundig rent cirka hver 3. måned, ved hjelp av vasketablettene COFFEE CLEAN fra Ariete, som er å finne hos autoriserte forhandlere og Serviceteknikere. Følg instruksjonene på pakken, eller eventuelt bruk en vanlig vasketablett for oppvaskmaskin (uten tilsetning av briljeringsmidler eller andre kjemiske tilsetningsstoffer) på følgende måte:

- Plassere en vasketablett for oppvaskmaskiner i filteret (uten kaffe) når maskinen er skikkelig varm (etter minst 5 minutters oppvarming).
- Hekt filterholderen på maskinen og plassere en beholder under filterholderen.
- Dra kommandohendelen (B) framover for å sette i gang uttak av vann og send ut vann i 15-20 sekunder.
- Avbryt uttaket av vann og la tablettene virke i minst 15 minutter, hele tiden med filterholderen festet på maskinen.
- Gjenta operasjonen med uttak av vann ved å sette i gang pumpen i cirka 15-20 sekunder, la hvile i cirka 15-20 sekunder og fortsatt helt til vannbeholderen er tom.
- Fjern filterholderen fra maskinen, ta ut filteret og skyll det godt under rennende vann.
- Slå av maskinen, koble støpselet fra strømkontakten gjør rent festet for filterholderen med en svamp for å fjerne eventuelle rester av vaskemiddel fra uttaket.
- Slå på maskinen igjen, hekt på filterholderen på nytt og ta ut minst 2 kopper vann til for å fullføre skyllingen.

Hvis du bruker kaffemaskinen daglig anbefaler vi å utføre renholdet minst en gang hver 3. måned.

Rengjøring av festet for filterholderen

Under bruken det forekomme at det fester seg kafferester i festet for filterholderen. Disse kan fjernes med en tannpirker eller med en svamp (Fig. 24), eller ved å la vannet renne uten å ha satt inn filterholderen (Fig. 9).

Rengjøring av munnstykket MAXI CAPPUCCINO



Advarsel!

Utføre denne operasjonen når det krommete røret er kaldt for å unngå forbrenning.

Løsne munnstykket (J) fra røret, og vask den under rennende vann. Røret kan vaskes med en myk klut. Sett cappuccinolageren på plass, skru den helt fast. Om nødvendig gjør rent dampåpningen med en nål. Send ut litt damp i noen sekunder etter hver gangs bruk for å fjerne eventuelle rester fra åpningen.

Rengjøring av vannbeholderen

Vi anbefaler og gjøre rent insiden av vannbeholderen regelmessig med en fuktig svamp eller klut.

Rengjøring av risten og av dryppkaret



Husk å tømme dryppkaret (N) en gang i blant.

Fjerne risten (M) og vask den under rennende vann; trekk ut dryppkaret (N) fra maskinen, tøm det og vask den under rennende vann.

Rengjøring av selve maskinen



Advarsel!

Bruk en myk klut uten slipende egenskaper for å gjøre rent selve maskinen, for ikke å skade karosseriet.

AVKALKING

Godt vedlikehold og regelmessig rengjøring forlenger maskinens levetid og reduserer faren for forkalkninger betraktelig. Hvis maskinen likevel, etter langvarig bruk med hardt og svært kalkholdig vann, skulle ha funksjonsproblemer, vil du kunne

løse dette ved å avkalke maskinen. Bruk kun avkalkingsprodukter fra Ariete, som er basert på sitronsyre (NOCAL) til dette formålet. Dette produktet får du lett tak i hos Arietes autoriserte forhandlere og Servicesentre. Ariete påtar seg ikke noe ansvar for skader på kaffemaskinens innvendige deler som skyldes bruk av uegnede produkter som inneholder kjemiske tilsetningsstoffer. I tilfelle av avkalking, følg anvisningene som følger med avkalkingsproduktet.

Å SETTE MASKINEN UT AV FUNKSJON

Hvis du vil sette maskinen ut av funksjon må du koble den fra strømmettet, tømme vannbeholderen og dryppkaret, og gjøre rent maskinen (se avsnittet "Rengjøring av apparatet").

Hvis du skal kaste maskinen må du separere de forskjellige materialene som er brukt og kaste levere dem til resirkulering i henhold til gjeldende lover i brukerlandet.

PROBLEMLØSNING



I tilfell av uregelmessigheter under funksjonen, slå av maskinen øyeblikkelig og trekk ut støpselet.

PROBLEM	ÅRSAK	LØSNING
Maskinen sender ikke ut varmt vann til te.	Det har sannsynligvis kommet luft inn i systemet og dette har stanset pumpen.	Kontrollere at beholderen er riktig plassert og at vannivået ikke har sunket under minimumsnivået. Gjenta operasjonene beskrevet i "Klargjøring før bruk".
	Dampåpningen på munnstykket er tilstoppet.	Fjerne eventuell smuss som har dannet seg på dampåpningen med en nål.
Maskinen sender ikke ut damp.	Det er lite vann og pumpen virker ikke.	Kontrollere at vannivået i beholderen er korrekt og fyll eventuelt opp med rent friskt vann.
	Dampåpningen på munnstykket er tilstoppet.	Fjerne eventuell smuss som har dannet seg på dampåpningen med en nål.
Kaffen renner over kantene på filterholderen.	Det har sannsynligvis blitt plassert for mye kaffe i filterholderen, som gjør at det ikke har blitt satt skikkelig på plass.	Fjerne filterholderen og gjør rent festet med en svamp (Fig. 24). Gjenta operasjonen, og pass på å plassere riktig mengde kaffe.
	Det er rester av kaffe på pakningen i festet for filterholderen.	Gjør rent pakningen med en tannpirker eller med en svamp (Fig. 24).
	Åpningen på filteret (O) er tilstoppet.	Gjør åpningen ren med en børste eller med en nål. Vask filteret ved å bruke tablettene COFFEE CLEAN fra Ariete, følg anvisningene på pakken .
Maskinen sender ikke ut kaffe eller det skjer for langsomt.	Hullene i skiven som er plassert i festet for filterholderen er tilstoppet.	Sett maskinen i gang uten filterholder og send ut vann. Hvis vannet fremdeles ikke kommer jevnt ut av alle hullene, utføre avkalkingsprosessen ved hjelp av produktet Ariete NOCAL som du får tak i hos Arietes servicesentre, og følg anvisningene på pakken.
	Åpningen på filteret (O) er tilstoppet.	Gjør åpningen ren med en børste eller med en nål . Vask filteret ved å bruke tablettene COFFEE CLEAN fra Ariete, følg anvisningene på pakken
	Kaffeblendingen er for fint malt.	Prøv å bruke en grovere kaffeblending.
	Kaffeblendingen er for hardt presset.	Ikke press kaffen så hardt ned i filterholderen.
	Vannbeholderen er ikke riktig plassert.	Plassere vannbeholderen skikkelig, dytt den helt inn.
	Det er lite vann og pumpen virker ikke.	Kontrollere at vannivået i beholderen er riktig, og fyll eventuelt opp med rent og friskt vann .
Kaffen er for tynn og kald.	Kaffeblendingen er for grovmalt.	For å oppnå en mer konsentrert og varmere kaffe, må du bruke en kaffeblending som er finere malt. Uansett løses dette problemet takket være Systemet Thermocream®, som alltid garanterer en kremet og kokende kaffe, selv om kaffepulveret er grovmalt.

OM DENNA MANUAL

Även om dessa apparater har tillverkats i enlighet med gällande europeiska normer och alla de delar som kan utgöra en risk är skyddade bör man nogga läsa igenom dessa säkerhetsföreskrifter och använd apparaten endast för dess avsedda bruk för att undvika olyckor och skador. Spara detta instruktionshäfte för framtida bruk. Om apparaten ges vidare till andra personer skall instruktionshandboken också följa med.

Informationen i denna manual har utmärkts med följande symboler som indikerar:



Fara för barn



Säkerhetsföreskrifter gällande risk att bränna sig



Risk i samband med elektricitet



Varning - skador på föremål



Risk för skador p.g.a. andra orsaker

FÖRUTSEDD ANVÄNDNING

Du kan använda din Caffè Novecento för att göra kaffe och cappuccino; det är också möjligt, tack vare den varma vatten funktionen, att göra i ordning the och örtdekoder. Denna apparat har tillverkats för privat bruk och skall därför inte användas för kommersiellt bruk eller industribruk.

Alla andra former av användning är förbjudna av tillverkaren som avsäger sig allt ansvar för eventuella skador på saker och personer som uppstår på grund av en felaktig användning av apparaten. En felaktig användning leder dessutom till att garantin upphör att gälla.

KVARVARANDE RISKER

Det sätt på vilket den apparat, som omtalas i detta informationsblad, har tillverkats gör det inte möjligt att skydda användaren mot att eventuellt utsättas för varm ånga eller varmt vatten.



VARNING!

Risk för brännskador - Då ånga eller varmt vatten matas ut vänd inte strålen mot dig själv eller andra. Fatta tag i slangen, men endas i plastdelen.



Använd endast behållare som är gjorda av material som lämpar sig för livsmedel.

VIKTIGA VARNINGAR

LÄS NOGA IGENOM INSTRUKTIONERNA INNAN ANVÄNDNING.

- Denna apparat är endast avsedd för privat bruk och skall därför inte användas för kommersiellt bruk eller industribruk



Fara för barn

- De delar som utgör emballaget skall inte lämnas inom räckhåll för barn eftersom de kan utgöra en fara.
- Låt aldrig maskinen vara i funktion inom räckhåll för barn eller icke ansvariga personer.
- Om man avser att avyttra apparaten definitivt rekommenderar vi att man klipper av elsladden för att göra den överskam. Vi rekommenderar dessutom att man ser till att de delar på apparaten som kan utgöra en risk, speciellt för barn som skulle kunna leka med dem, inte längre utgör en risk.
- Denna apparat lämpar sig inte för att användas av personer (inklusive barn) vars fysiska, sensoriska och mentala kapaciteter är förminskade. De användare som brister i erfarenhet och inte vet hur apparaten skall användas eller de som inte fått instruktioner skall övervakas av ansvarig person.
- Man måste kontrollera så att barn inte leker med apparaten.



Risk i samband med elektricitet

- Innan apparaten ansluts till elnätet skall man kontrollera att spänningen som indikeras på skylten som är placerad under maskinen överensstämmer med det lokala elnätets.
- Om förlängningssladdar som inte har godkänts av apparatens tillverkare används kan detta leda till skador och olyckor.
- Innan man fyller på vatten i tanken skall man koppla ur maskinen från strömuttaget.
- Om elsladden är skadad skall den bytas ut av tillverkaren eller av dennes tekniska assistansservice eller av annan kvalificerad person för att undvika att någon form av risk uppstår.
- Sätt aldrig de strömförsedda delarna i kontakt med vatten: kortslutning kan uppstå!
- Ta ur kontakten ur uttaget innan någon form av rengöring eller underhåll görs.
- SÄTT INTE NED APPARATEN I VATTEN ELLER ANNAN VÄTSKA.

- Vid eventuella fel, defekter eller misstänkta defekter efter att apparaten har ramlat ned skall man omedelbart dra ur kontakten ur uttaget. Starta aldrig en defekt apparat: REPARATIONER FÅR ENDAST UTFÖRAS AV ETT AUKTORISERAT ASSISTANSCENTRUM. Tillverkaren avsäger sig allt ansvar för eventuella skador som uppstår på grund av felaktigt utförda reparationer.



Risk för skador p.g.a. andra orsaker

- Vi rekommenderar att man sparar originalemballagen eftersom gratis assistans inte ges för de fel som orsakats av ett felaktigt emballage då produkten skickas till ett auktoriserat assistanscentrum..
- Lyft inte upp apparaten genom att fatta tag i dess vattenbehållare utan genom att håla i stommen.
- Placera den på en tillräckligt upplyst och ren plats med ett lättåtkomligt vägguttag.
- Håll inte i för mycket vatten i behållaren.
- Apparaten får inte tas i bruk om den har fallit ned, om den uppvisar synliga skador eller läcker vatten. Alla reparationen, inklusive ersättning av elsladden, får endast göras på ett auktoriserat assistanscentrum eller av en person med liknande behörighet, detta för att förebygga alla risker.
- Använd inte apparaten om elsladden är trasig eller uppvisar någon form av skador, mm...; reparationen och ersättning av elsladden får endast utföras på ett auktoriserat assistanscentrum Ariete annars gäller inte garantin.



Säkerhetsföreskrifter gällande risk att bränna sig

- Rikta aldrig strålen med ånga eller varmt vatten mot delar kroppar, var försiktig när du handskas med röret för varmt vatten/ånga, eftersom risk för brännskador finns!
- Vidrör inte apparatens yttre metalldelar då denna är i funktion, detta eftersom risk för brännskador föreligger.
- Om inget vatten rinner ut genom filterhållaren kan detta bero på att filtret Thermocream® är tilltäppt. I detta fall skall man långsamt och försiktigt ta bort och avlägsna filterhållaren eftersom det resterande trycket annars kan leda till att det sprutar vatten. Gör rengöringen på det sätt som indikeras i den avsedda paragrafen.



Varning - skador på föremål

- Placera apparaten på en stabil yta där den inte kan ramla.
- Använd inte maskinen utan vatten, eftersom pumpen då kan gå sönder.
- Fyll aldrig vattenbehållaren med varmt eller kokande vatten.
- Placera aldrig apparaten på en mycket varm yta eller i närheten av öppna lågor där dess yttre hölje riskerar att förstöras.
- Kabeln får inte vidröra maskinens varma delar.
- Använd inte kolsyrat vatten.
- Lägg inget annat än pulverkaffe i filterhållaren. Apparaten kan annars skadas allvarigt.
- Låt inte maskinen befinna sig i en lägre omgivande temperatur än 0°C, eftersom eventuell resterande vatten i boileren då kan frysa och orsaka skador.
- Använd inte apparaten utomhus.
- Låt inte maskinen utsättas för atmosfäriska substanser (som regn, sol, mm...).
- Efter att man har dragit ur kontakten ur uttaget och efter att de varma delarna har svalnat skall man rengöra apparaten endast med en mjuk och fuktad trasa som inte repar, denna skall användas med ett par droppar mildt rengöringsmedel (använd aldrig lösningsmedel som skadar lacken).
- Tillverkaren avsäger sig allt ansvar om apparaten används på ett felaktigt sätt eller på annat sätt än vad som indikeras i denna instruktionshandbok.
- Denna apparat överensstämmer med direktivet 2006/95/EG.
- Maximal bullernivå då maskinen är i funktion är 86 dB(A).
- **BEVARA ALLTID DESSA INSTRUKTIONER.**

BESKRIVNING AV APPARATEN

- | | |
|--|-------------------------------------|
| A. - Strömbrytare för påslagning | L. - Elektrisk sladd |
| B. - Styrspak | M. - Galler för placering av koppar |
| C. - Termometer för temperaturen i boilern (°C e °F) | N. - Droppuppsamlingslåda |
| D. - Kontrollampa | O. - Filter Thermocream® |
| E. - Kontrollampa temperaturen i boilern | P. - Silikonring |
| F. - Kontrollampa ånga | Q. - Skiva Thermocream® |
| G. - Maskinens stomme | R. - Filterhållare |
| H. - Spak för utmatning av vatten/ånga | S. - Munstycke för 1 kopp |
| I. - Vattenbehållare | T. - Munstycke för 2 koppar |
| J. - Anordning för MAXI CAPPUCCINO och utmatningsrör för vatten och ånga | U. - Mått |
| | V. - Kaffepress |

Identifieringsdata

På skylten som är placerad under apparatens underdel återges följande identifieringsdata:

- tillverkare och CE-märkning
- modell (Mod.)
- tillverkningsnr. (SN)
- elektrisk spänning (V) och frekvens (Hz)
- elektrisk absorberad effekt (W)
- telefonnummer till assistansservice

Vid kontakt med auktoriserat assistanscentrum uppge alltid modell och tillverkningsnummer.

PRELIMINÄRA FASER INNAN ANVÄNDNING

Idrifttagande

Kontrollera att spänningen i bostadens strömnät överensstämmer med den som indikeras på skylten med apparatens tekniska data. Placera apparaten på en jämn yta.

Tvätta vattenbehållaren innan den tas i bruk första gången och fyll behållaren med kallt vatten upp till den angivna nivån "MAX" och sätt sedan tillbaka den rätt på plats (Fig. 3) med hjälp av den ledare som sitter på botten av dess säte (Fig. 4). Kontrollera att spaken (B) befinner sig i vertikalt läge i standby (Fig. 5) Sätt i apparatens kontakt i eluttaget som skall vara utrustad med jordanslutning.



Ett eventuellt vattendroppläckage från röret som sitter inuti behållaren skall inte ses som ett fel utan ett tecken på normal funktion hos den självutlösande ventilen.

Första påslagning

Efter att man har fyllt behållaren med kallt vatten upp till den angivna nivån "MAX" skall man sedan slå på apparaten genom att trycka på knappen (A). Kontrollampan (D) tänds vilket betyder att apparaten är påslagen och kontrollampan (E) också som tecken på att boilern börjar uppvärmningen. Vi rekommenderar att man låter åtminstone en kopp med vatten rinna ut från boilerns hydraulkrets, detta görs genom att man för spaken framåt (B) Fig. 8, tills man ser att vattnet rinner ut från filterhållarsätet (Fig. 9). Sätt sedan tillbaka spaken i vertikalt läge i standby.



Varning!

Vid en första påslagning, eller efter en längre period då apparaten inte har använts, rekommenderar vi att man låter åtminstone en kopp vatten rinna ut ur boilerns hydraulkrets, detta görs genom att man ställer spaken för utmatning av vatten/ånga (H) framåt efter att man har placerat en behållare under röret för MAXI CAPPUCCINO (J) anordningen Fig. 10. Sätt sedan tillbaka spaken bakåt för att stoppa vattenutmatningen.

Kontrollampan (E) som var tänd släcks nu som tecken på att boilern har uppnått rätt temperatur för att göra i ordning en kaffe. Apparaten är nu klar för att göra kaffe.

ATT GÖRA KAFFE

Sätt i skivan Thermocream® (Q), silikonringen (P) och filtret Thermocream® (O) i denna ordning i filterhållaren (Fig. 2). För en kopp kaffe skall man använda det enkla munstycket (S) Fig. 12, för två koppar kaffe det dubbla munstycket (T) Fig. 13. Dosera kaffet i filtret och tryck till det lätt med pressen: håll i två mått för två kaffe och ett mått för en kaffe. Haka fast filterhållaren i dess säte.



Dra åt det ordentligt genom att vrida det från vänster till höger, kontrollera att det har hakats fast ordentligt i flänsen (Fig. 15).



Varning!

Om en alltför stor mängd kaffepulver läggs i filtret kan det försvåra rotationen av filterhållaren i sätet och/eller kan läckage uppstå från filterhållaren under utmatningen av kaffe.

Vi rekommenderar att man låter filterhållaren värmas under ett par minuter placerad i sitt säte så att den första koppen kaffe blir riktigt varm. Detta är inte nödvändigt för de kaffe som görs efter den första.

För att starta utmatningen skall spaken (föras framåt (B) Fig. 16. För att avbryta utmatning skal spaken (B) lyftas upp och ställas i vertikalt läge i standby (Fig. 18). Maximal dos för en kopp kaffe är 50 ml.



Varning!

På samma sätt som för de apparater som används inom professionell verksamhet skall man inte ta ut filterhållaren när spaken (B) står på utmatning av kaffe) risk för brännskador!

Efter att du har gjort kaffet lossa gradvis på filterhållaren genom att vrida det medsols så att trycket minskar på dess insida. När apparaten är i standby med spaken i vertikalt läge (Fig. 11) tänds och släcks kontrollampen (E) med jämna mellanrum och visar på detta sätt när boilerens termostat aktiveras, vars funktion är att bibehålla vattnets temperatur. Man bör, både för den första koppen kaffe och för de efterföljande, endast starta utmatningen av kaffet efter att denna kontrollampa har släckts.

Påfyllning av vattenbehållaren under användning

Ingen speciell operation behöver utföras när vattnet i behållaren tar slut eftersom apparaten har en speciell självutlösningsventil. Det räcker att stänga av apparaten och, efter att man har tagit ur elkontakten ur vägguttaget, ta ut behållaren.



Varning!

Då behållaren tas bort skall man vara försiktig och inte vidröra metallstiftet på ångspaken (H) då risk för brännskador föreligger!

Fyll på med vanligt kallt vatten upp till den angivna nivån "MAX" och sätt sedan tillbaka den rätt på plats och kontrollera att den sitter ordentligt.

ATT GÖRA CAPPUCCINO

För att göra en cappuccino eller värma upp en annan typ av dryck skall man flytta spaken (B) bakåt så att ångfunktionen sätts på Fig. 19. Kontrollampen (F) tänds som tecken på att ångfunktionen har slagits på och kontrollampen (E) tänds för att vattnet i boileren börjar värmas. När kontrollampen (E) släcks har apparaten uppnått rätt temperatur för att mata ut ånga.



Varning!

Om det under fasen då man väntar på ångan skulle komma ut små ångmoln från filterhållaren är detta något helt normalt.

För nu spaken (H) för utmatning av ånga framåt och placera först ett glas under anordningen MAXI CAPPUCCINO (J) Fig. 21: först rinner det ut lite vatten och därefter en stark ångström. Avbryt ångutmatningen genom att flytta spaken för utmatning av ånga (H) bakåt och placera behållaren med mjölk som skall vispas under anordningen MAXI CAPPUCCINO. För ned röret ända ned i behållaren med mjölk och slå på ångutmatningen genom att gradvis sänka ned spaken för utmatning (H) Fig. 22. På bara ett par sekunder görs ett tjockt och krämigt skum. Lyft upp spaken för utmatning av ånga när det önskade resultatet har uppnåtts.

Under dessa operationer kan man se att kontrollampen (E) släcks och tänds med jämna mellanrum och visar på detta sätt när termostaten aktiveras, vars funktion är att bibehålla boilerens temperatur på rätt nivå för utmatning av ånga.



Man bör vänta med utmatningen av ånga till denna kontrollampa har släckts. Efter varje användning skall man mata ut lite ånga under ett par sekunder för att rensa hålet från eventuella mjölkrester.

Efter att du har gjort i ordning cappuccinon skall du slå ifrån ångfunktionen, detta görs genom att placera spaken (B) i vertikalt läge i standby.

ÅTERANVÄNDNING FÖR KAFFE

Efter att du har gjort i ordning cappuccinon skall du slå ifrån ångfunktionen, detta görs genom att placera spaken i vertikalt läge i standby. Kontrollampen (F) släcks.



Varning!

I boileren finns det fortfarande ånga! Även om du har slagit ifrån ångfunktionen, sänk inte ned spaken för utmatning av vatten/ånga (H): risk för brännskador beroende på stänk från det varma vattnet eller ångan som kan tränga ut från anordningen Maxi Cappuccino.

Temperaturen på vattnet i boileren är fortfarande varmt och smaken på kaffet kan påverkas av detta. För att göra en kaffe efter man har gjort en cappuccino kräver att man väntar tills temperaturen i boileren har sjunkit till lämplig nivå för att göra kaffe. Invänta att kontrollampen tänds och släcks (E).

För att vattnets temperatur skall sjunka fortare räcker det att man placerar en kopp under MAXI CAPPUCCINO (J) anordningen och med spaken i vertikalt läge i standby sänka ned spaken för utmatning av vatten/ånga (H) tills varmt vatten rinner ur utmatningsröret och på så sätt sjunker temperaturen i boilern.



Varning!

Rör inte det varma vattnet som rinner ut ur munstycket; risk för brännskador.

Efter några sekunder tänds kontrollampen (E) som tecken på att termostaten i boilern har aktiverats. Så fort kontrollampen (E) släcks på nytt är maskinen klar för att göra kaffe.



Varning!

Under utmatningen kan det komma ut små ångmoln från filterhållaren. Detta är något helt normalt.

ATT GÖRA THE OCH ÖRTDEKOKTER

När maskinen är klar för att göra kaffe med kontrollampen (E) släckt och med spaken i vertikalt läge i standby (Fig. 11), placera en kopp under utmatningsröret (J) och sänk gradvis ned spaken för utmatning av vatten/ånga (H). På detta sätt matas varmt vatten ut ur utmatningsröret. Maximal dos för två koppar är 200 ml.

PRAKTISKA RÅD FÖR ATT LAGA EN GOD ITALIENSK ESPRESSO

Det malda kaffet i filterhållaren skall pressas lätt. Starkare eller mindre starkt kaffe beror på hur kraftigt malet kaffet är, mängden kaffepulver som läggs i filterhållaren och dess pressning. Några få sekunder räcker för att kaffet skall rinna ned i kopporna. Om tiden för utmatning är längre betyder detta att kaffepulvret är för finkornigt eller att det kaffepulver som lagts i filterhållaren har pressats alltför mycket.

RENGÖRING AV APPARATEN



Varning!

Alla de nedan angivna rengöringsoperationerna skall utföras med apparaten avstängd och med elkontakten utdragen ur uttaget.



Varning!

Ett regelbundet underhåll och rengöring bidrar till att maskinens effektivitet bibehålls under en längre period. Diska aldrig maskinens komponenter i diskmaskin. Rikta inte vattenstrålar direkt mot apparaten.



Varning!

Alla eventuella ingrepp skall göras då maskinen har svalnat.

Rengöring av filtret som innehåller kaffepulvret.

Kontrollera att de små hålen inte är igentäppta, skulle de vara de skall man rengöra dem med en liten borste. Kontrollera att det nedre hålet inte är igentäppt, skulle det vara de skall det rengöras med en nål (Fig. 23). Mata ut det varma vattnet genom filterhållaren med filtret isatt utan kaffepulver för att lösa upp eller avlägsna eventuella kafferester eller smuts. Rengör noga filtret (O) var tredje månad genom att använda tabletterna för rengöring COFFEE CLEAN från Ariete, vilka finns i handeln och hos auktoriserad assistanscentrum, och följ instruktionerna i förpackningen eller genom att använda en tablett med vanligt diskmedel (utan glansmedel eller andra kemiska medel) för diskmaskin på följande sätt:

- Sätt i en diskmedelstablett för diskmaskin i filtret (utan kaffe) när maskinen är ordentligt varm (efter åtminstone 5 minuters uppvärmning).
 - Haka fast filterhållaren på maskinen och placera en behållare under filterhållaren.
 - För spaken (B) framåt för att starta vattenutmatningen och låt vattnet rinna ut under 15-20 sekunder.
 - Avbryt utmatningen och låt tablettens verka i minst 15 minuter med filterhållaren isatt i maskinen.
 - Upprepa utmatningen av vattnet och låt pumpen gå i cirka 15-20 sekunder och låt den sedan vila i ytterligare 15-20 sekunder tills de två vattenbehållarna töms.
 - Ta bort filterhållaren från maskinen, dra ut filtret och skölj det noga under rinnande kranvatten.
 - Stäng av maskinen, dra ut elsladden ur vägguttaget och rengör filterhållarens fasthakningssäte med en svamp för att avlägsna eventuella rester av diskmedlet.
 - Slå på maskinen igen, haka fast filterhållaren och mata ut åtminstone 2 koppar vatten för att komplettera sköljningen.
- Om kaffemaskinen används dagligen rekommenderar vi att man gör denna rengöring åtminstone var tredje månad.

Rengöring av filterhållarens säte

Med tiden kan det uppstå en beläggning av kaffe på den plats där filterhållaren sätts fast, denna kan avlägsnas med hjälp av en tandpetare, med en svamp (Fig. 24), eller genom att låta vatten rinna ut utan att sätta i filterhållaren (Fig. 9).

Rengöring av anordningen MAXI CAPPUCCINO



Varning!

Denna operation skall utföras när det förkromade röret har svalnat, detta för att undvika brännskador.

Skruva loss anordningen (J) från röret och rengör det i rinnande vatten. Röret kan rengöras med en mjuk trasa som inte repar. Skruva på cappuccini-anordningen så långt det går. Rengör vid behov hålet i ångutmatningsöppningen med en nål. Efter varje användning skall man mata ut lite ånga under ett par sekunder för att rensa hålet från eventuella rester.

Rengöring av vattenbehållaren

Man bör med jämna mellanrum vattenbehållarens insida med en svamp eller fuktig trasa.

Rengöring av gallret och droppuppsamlingslådan



Kom ihåg att då och då tömma droppuppsamlingslådan (N).

Ta bort gallret (M) och tvätta det under rinnande vatten; dra ut droppuppsamlingslådan (N) från maskinen, töm den och tvätta den under rinnande vatten.

Rengöring av maskinens stomme



Varning!

Rengör maskinens fasta delar med hjälp av en fuktig trasa som inte repar för att inte skada utsidan.

AVKALKNING

Ett regelbundet underhåll och rengöring bidrar till att maskinens effektivitet bibehålls under en längre period och minskar riskerna för kalkbeläggning i apparaten. Om trots detta maskinens funktion, efter en tid, försämras för att hårt eller mycket kalkhaltigt vatten har använts skall man avkalka maskinen för att åtgärda detta. Använd endast avkalkningsmedel som innehåller citronsyra (NOCAL) från Ariete för att göra avkalkningen. Denna produkt kan köpas hos Arietes tekniska assistanscentrum. Ariete avsäger sig allt ansvar för eventuella skador på kaffemaskinens inre komponenter som uppstått på grund av att felaktiga rengöringsmedel som innehåller kemiska tillsatser använts. Om man behöver göra en avkalkning skall man följa anvisningarna på avkalkningsmedlets instruktionsblad.

ATT FÖRSÄTTA UR FUNKTION

Om maskinen skall försättas ur funktion skall man koppla ur elsladden, tomta vattenbehållaren och droppuppsamlingslådan och rengöra den (se paragrafen "Rengöring av apparaten").

Om den skall skrotas skall man dela upp de olika materialen den består av och avyttra dem på basis av deras sammansättning samt i enlighet med gällande lagar i det land där den har använts.

GUIDE FÖR LÖSNING AV VISSA PROBLEM



Om maskinen uppvisar felfunktioner skall man omedelbart stänga av den och dra ur elsladden från uttaget.

PROBLEM	ORSAKER	ÅTGÄRDER
Apparaten matar inte ut varmt vatten till örtdekokterna.	Troligtvis har det kommit in luft i kretsen och detta har avaktiverat pumpen.	Kontrollera att vattenbehållaren sitter ordentligt på plats samt att vattennivån inte har sjunkit under den miniminivå som anges av indikationen på densamma. Upprepa de operationer som beskrivs i paragrafen "Preliminära faser för användning".
	Hålet för utmatning av ånga i utmatningsröret är tilltäppt.	Rensa utmatningsrörets öppning från eventuella beläggningar med hjälp av en nål.
Apparaten matar inte ut ånga.	Det finns för lite vatten eller så suger pumpen inte upp.	Kontrollera att vattennivån i behållaren är den rätta och fyll eventuellt på vid behov med kallt vatten.
	Hålet för utmatning av ånga i utmatningsröret är tilltäppt.	Rensa utmatningsrörets öppning från eventuella beläggningar med hjälp av en nål.
Kaffe strömmar ut från filterhållarens öppningar.	Troligtvis har en alltför stor mängd malet kaffe lagts i filterhållaren vilket gör att den inte kan dras åt så mycket som behövs i dess säte.	Ta bort filterhållaren och rengör dess säte med en svamp (Fig. 24). Upprepa operationen med en lagom mängd kaffe i filterhållaren.
	På packningen i filterhållarens säte finns det rester av kaffepulver.	Rengör packningen med en tandpetare eller en svamp (Fig. 24).
	Hålet i filtret (O) som innehåller kaffepulver är tilltäppt.	Rengör hålet i filtret med en liten borste eller en nål. Rengör noga filtret med hjälp av tablettorna för rengöring COFFEE CLEAN från Ariete och följ instruktionerna i förpackningen.
Utmatningen av kaffet sker inte eller görs för långsamt.	Hålen i skivan med hål i filterhållarens säte är tilltäppta.	Aktivera apparaten utan filterhållaren och låt vattnet rinna ut. Om vattnet fortfarande inte rinner ut på ett jämt sätt från alla hål skall man göra en avkalkning med hjälp av produkten NOCAL från Ariete som finns på Arietes assistanscentrum genom att följa instruktionerna som finns i förpackningen.
	Hålet i filtret (O) som innehåller kaffepulver är tilltäppt.	Rengör hålet i filtret med en liten borste eller en nål. Rengör noga filtret med hjälp av tablettorna för rengöring COFFEE CLEAN från Ariete och följ instruktionerna i förpackningen.
	Kaffepulvret är för finmalet.	Försök att använda ett grövre malet kaffepulver.
	Kaffepulvret är för pressat.	Pressa inte kaffet så hårt i filtret.
	Vattenbehållaren är inte rätt isatt.	Sätt i vattenbehållaren och skjut den ända in.
	Det finns för lite vatten eller så suger pumpen inte upp.	Kontrollera att vattennivån i behållaren är den rätta och fyll eventuellt på vid behov med kallt vatten.
Kaffet är alltför vattnigt och kallt.	Kaffepulvret är för grovmalt.	För att få en starkare och varmare kaffe skall man använda ett mera finmalet kaffepulver. Detta problem kan emellertid lösas tack vare systemet Thermocream®, som alltid garanterar ett varmt kaffe med mycket kräm, även med grovmalt kaffepulver.

ET PAR ORD OM DENNE VEJLEDNING

Selv om kaffemaskinen er konstrueret i overensstemmelse med de specifikke europæiske normer, og de potentielt farlige dele derfor er beskyttede, bør man læse vejledningen omhyggeligt, og kun bruge kaffemaskinen til det, den er konstrueret til, så man undgår ulykker og skader. Opbevar denne vejledning tilgængeligt til eventuelt senere brug. Hvis kaffemaskinen overtages af andre skal denne vejledning følge med.

Denne vejlednings informationer har følgende symboler, de betyder:



Farligt for børn



Bemærkninger vedrørende forbrændinger



Elektrisk fare



Advarsel! – skader på de materielle dele



Andre årsager til eventuelle skader

DET SKAL MASKINEN BRUGES TIL

Med Caffè Novecento kan man lave kaffe og cappuccino; desuden, takket være muligheden for at udlede varmt vand, kan man også tilberede te og infusioner. Denne kaffemaskine er kun beregnet til privat brug i hjemmene, og må anses for uegnet til brug med handelsmæssige eller industrielle formål.

Kaffemaskinen er konstrueret til ovenfor nævnte brug, og producenten frasiger sig derfor ethvert ansvar ved skader af enhver art, som er opstået ved brug af maskinen til andre formål. Garantien frafalder, hvis kaffemaskinen bruges til noget, den ikke er beregnet til.

RISIKOER

Kaffemaskinens egenskaber, som dette hæfte handler om, gør det umuligt at beskytte brugeren mod damp eller varmt vand fra den direkte stråle.



Advarsel!

Fare for forbrændinger – Når der udledes varmt vand eller damp, skal man sørge for, at strålen ikke rettes mod tredjemand eller mod brugeren. Hold kun på rørets plastikdel.



Brug kun beholdere som er lavet af materialer "til fødevarer".

VIGTIGE HENVISNINGER

LÆS DENNE VEJLEDNING OMHYGGELIGT IGENNEM FØR BRUG.

- Denne kaffemaskine er kun beregnet til privat brug i hjemmene, og den må derfor ikke bruges til handelsmæssige eller industrielle formål.



Farligt for børn

- Børn må ikke kunne komme i kontakt med nogen af emballagedelene, de er en potentiel fare.
- Børn eller utilregnelige personer må ikke komme i nærheden af en tændt kaffemaskine.
- Hvis man ikke bruger kaffemaskinen, fordi den skal smides ud, skal man klippe strømledningen over, så den ikke kan bruges. Det er ligeledes vigtigt at fjerne de dele, som man mener kan være farlige, idet børn kan finde på at bruge kaffemaskinen som legetøj.
- Apparatet må ikke benyttes af børn eller personer med fysiske eller mentale handicap. Personer uden erfaring, kendskab til brugen af apparatet eller som ikke er blevet instruerede må kun benytte apparatet under opsyn fra personer, der har ansvaret for sikkerheden.
- Børn må ikke benytte apparatet som legetøj.



Elektrisk fare

- Før kaffemaskinens ledning tilsluttes stikkontakten skal man kontrollere, at den elektriske spænding, som står på den tekniske plade under kaffemaskinen, svarer til det lokale elektriske netværk.
- Hvis man bruger forlængerledninger, som ikke er godkendt af kaffemaskinens producent, er der risiko for skader og ulykker.
- Før vandbeholderen fyldes, skal ledningen tages ud af stikkontakten.
- Hvis ledningen er beskadiget, skal den udskiftes af producenten eller dennes servicecenter eller af en kvalificeret fagmand, så man forebygger enhver form for risiko.

- De elektriske dele må aldrig komme i kontakt med vand: man risikerer en kortslutning!
- Tag ledningen ud af stikkontakten før enhver form for rengøring eller vedligeholdelse.
- LÆG IKKE KAFFEMASKINEN I VAND ELLER ANDEN VÆSKE.
- Ved beskadigelser, defekter eller mistanke om defekter efter fald skal ledningen straks tages ud af stikkontakten. Tænd aldrig for en defekt kaffemaskine. REPARATIONER SKAL ALTID FORETAGES AF ET AUTORISERET SERVICECENTER. Man frasiger sig ethvert ansvar for eventuelle skader efter ukorrekte reparationer.



Andre årsager til eventuelle skader

- Det anbefales at opbevare den oprindelige emballage, da der ikke ydes gratis assistance ved skader, som er forårsaget af uegnet emballage ved tilsending til et autoriseret servicecenter.
- Kaffemaskinen må ikke løftes ved at tage fat i vandbeholderen, man skal gribe fast om selve kaffemaskinen.
- Vælg et område med god belysning hvor der er rent og med let adgang til en stikkontakt.
- Kom ikke for meget vand i vandbeholderen.
- Kaffemaskinen må ikke bruges, hvis den er faldet på gulvet, ved synlige tegn på beskadigelser eller lækager. Alle reparationer, inkluderet udskiftning af den elektriske ledning, må kun foretages af et autoriseret servicecenter eller en fagmand med lignende kvalifikationer, så man forebygger enhver risiko.
- Brug ikke kaffemaskinen hvis den elektriske ledning er ødelagt med afbrændte mærker osv.; reparation og udskiftning af den elektriske ledning skal foretages af et servicecenter, som Ariete har autoriseret; ellers frafalder garantien.



Bemærkninger vedrørende forbrændinger

- Vend aldrig den varme vand- eller dampstråle mod nogen af kroppens dele; vær meget forsigtig med det varme rør damp/vand: der er fare for forbrændinger!
- Kaffemaskinens ydre metaldele må ikke berøres, når kaffemaskinen er tændt, de er varme, og man kan brænde sig.
- Hvis der ikke kommer vand ud af filterholderen, kan det skyldes at filtret Thermocream® er tilstoppet. I dette tilfælde skal man bevæge og fjerne filterholderen meget forsigtigt, fordi det eventuelle resttryk kan forårsage stænk og sprøjt. Derefter renses som beskrevet i den relevante paragraf.



Advarsel! – skader på materielle dele

- Sæt kaffemaskinen på en fast plan flade, så den ikke kan vælte.
- Tænd ikke for kaffemaskinen hvis vandbeholderen er tom, så vil pumpen brænde sammen.
- Kom aldrig varmt eller kogende vand i vandbeholderen.
- Sæt aldrig kaffemaskinen på meget varme overflader eller i nærheden af gasblus, så man undgår, at maskinens stel beskadiges.
- Ledningen må ikke komme i kontakt med kaffemaskinens varme dele.
- Brug ikke vand med brus (tilsat kuldioxid).
- Kom ikke andet end kaffepulver i filtret, hvis man vil undgå at kaffemaskinen ødelægges.
- Kaffemaskinen må ikke stilles i rum med en temperatur, som ligger under 0 °C, fordi vandresterne i vandbeholderen kan fryse og ødelægge maskinen.
- Brug ikke kaffemaskinen udendørs.
- Udsæt ikke kaffemaskinen for regn, sol, hagl eller vind.
- Når kaffemaskinen og dens forskellige dele er kolde, og stikket er taget ud, skal kaffemaskinen rengøres. Man skal bruge en blød fugtig klud tilsat et neutralt rengøringsmiddel (brug aldrig rengøringsmidler som er uegnede til plastik).
- Man frasiger sig ethvert ansvar, hvis maskinen ikke bruges i overensstemmelse med denne vejledning.
- Denne kaffemaskine er i overensstemmelse med direktivet 2006/95/CE.
- Det maksimale støjniveau er 86 dB(A), når apparatet er i drift.
- **DENNE VEJLEDNING SKAL OPBEVARES SAMMEN MED KAFFEMASKINEN.**

EN BESKRIVELSE AF KAFFEMASKINEN

A - Tænd/sluk knap	L - Elektrisk ledning
B - Styrestang	M - Rist til kaffekopper
C - Termometer til kedeltemperatur (°C og °F)	N - Drypbakke
D - Signal for tændt maskinen	O - Filter Thermocream®
E - Signal kedeltemperatur	P - Ring i silikone
F - Signal dampfunktion	Q - Skive Thermocream®
G - Kaffemaskinens stel	R - Filterholder
H - Dyser til vand/damp	S - Udløb til én kop
I - Vandbeholder	T - Udløb til to kopper
J - MAXI CAPPUCCINO og dyser til vand og damp	U - Måleske
	V - Presseskive

Identifikationsdata

Kaffemaskinens identifikationsdata står på pladen under kaffemaskinen:

- producent og CE mærke
- model (Mod.)
- matrikelnummer (SN)
- spænding (V) og frekvens (Hz)
- absorberet effekt (W)
- grønt servicenummer

Ved eventuelle henvendelser til de autoriserede servicecentre skal opgives model og matrikelnummer.

FORBEREDELSESFASER FØR BRUG

Forberedelse

Kontroller at husets elektriske spænding svarer til den spænding, som står på kaffemaskinens plade med de tekniske data. Sæt kaffemaskinen på en plan flade.

Vask vandbeholderen og fyld friskt naturligt vand op til niveauet "MAX". Sørg for at sætte vandbeholderen korrekt tilbage i sit sæde (Fig. 3) ved at følge den skinne, som sidder i bunden af vandbeholderens sæde (Fig. 4). Sørg for at styrestangen (B) står lodret i standby (Fig. 5). Sæt stikket ind i en stikkontakt med jordforbindelse.



Hvis der eventuelt drypper vand fra røret indeni vandbeholderen, er det ikke tegn på en fejl, men ventilens normale funktion.

Første gang man tænder for kaffemaskinen

Når man har fyldt friskt naturligt vand op til niveauet "MAX", tændes kaffemaskinen ved at trykke på knappen (A). Signallampen (D) lyser, det betyder, at kaffemaskinen er tændt, og signallampen (E) signalerer at den indvendige kedel begynder at varme op. Sørg for at der mindst kommer én kop vand ud af det hydrauliske kredsløb ved at sænke styrestangen (B) Fig. 8, indtil man ser at der kommer vand ud fra filterholderens fikseringssæde (Fig. 9). Skub stangen tilbage til den lodrette position i standby.



Advarsel!

Første gang man tænder, eller efter en periode hvor kaffemaskinen ikke er blevet brugt, skal man starte med lade mindst én kop vand komme ud af kedlens hydrauliske kredsløb, ved at føre stangen vand/damp fremad (H) efter at man har placeret en beholder under enheden MAXI CAPPUCCINO (J) Fig. 10. Skub stangen tilbage for at afbyrde vandudløbet.

Man vil nu se, at signallampen (E) som var tændt, slukker. Det betyder, at kedlen har nået den temperatur, der skal til, for at kunne brygge kaffe. Kaffemaskinen er nu klar til at producere kaffe.

SÅDAN TILBEREDER MAN KAFFEN

Skiven Thermocream® (Q), silikoneringsen (P) og filtret Thermocream® (O) lægges ned i filterholderen i nævnte rækkefølge (Fig. 2). Hvis man kun vil lave én kop kaffe, bruges det enkelte udløb (S) Fig. 12, til to kopper kaffe bruges det dobbelte udløb (T) Fig. 13. Dosér kaffen i filtret og tryk den lidt ned ved hjælp af den medfølgende presseskive: brug to måleenheder til to kopper kaffe og én måleenhed til én kop kaffe. Sæt filterholderen ind i kaffemaskinen.



Den skal fikseres godt, og det gøres ved at dreje den fra venstre mod højre, idet man sørger for, at den sidder godt fast i flangen (Fig. 15).



Advarsel!

Hvis man kommer for meget kaffepulver ned i filtret, kan det være svært at dreje filterholderen, og/eller når kaffen løber ud, kan noget af kaffen løbe ud gennem filterholderen.

Det anbefales at opvarme filterholderen ved at lade den sidde et par minutter i sit sæde, før man brygger kaffen, så bliver også den første kop kaffe rigtig varm. Det er ikke nødvendigt, når de efterfølgende kopper tilberedes.

Kaffen løber ud, når man trækker styrestangen (B) fremad Fig. 16. Kaffestrømmen standser, når man fører stangen (B) tilbage i lodret standby position (Fig. 18). Maksimaldosis til én kop kaffe er 50 ml.



Advarsel!

Som i de professionelle kaffemaskiner må man heller ikke her fjerne filterholderen, når styrestangen (B) står i udløbsposition; der er risiko for forbrændinger!

Når kaffen er skænket, løsner man gradvist filterholderen ved at dreje den mod uret, så det indvendige tryk sænkes. Når kaffemaskinen står på standby, med styrestangen i lodret stilling (Fig. 11), tænder og slukker signallampen (E) med mellemrum, og viser herved at kedlens termostat arbejder, det bevirker, at vandets temperatur altid er optimal. Man bør altid, både ved den første kop kaffe og de efterfølgende, først starte udkænkningen, når denne signallampe er slukket.

Vandpåfyldning når kaffemaskinen bruges

Man skal ikke gøre noget særligt, når vandbeholderen er tom, for kaffemaskinen er udstyret med en speciel selvudløsende ventil. Man slukker for kaffemaskinen og når stikket er taget ud af stikkontakten, fjernes vandbeholderen.



Advarsel!

Når tanken fjernes, skal man passe på ikke at røre ved dampstangen (H) metaltap, risiko for forbrændinger!

Fyld den igen med friskt naturligt vand op til niveauet "MAX" og sæt den tilbage, idet man sørger for, at den står korrekt i sit sæde.

SÅDAN LAVER MAN EN CAPPUCCINO

For at tilberede en cappuccino eller opvarme en hvilken som helst anden drik, skubbes styrestangen (B) tilbage, og funktionen damp indsættes Fig. 19. Signallampen (F) tænder, det viser, at funktionen damp er aktiv, og signallampen (E) fordi vandet i kedlen begynder at varme op. Når signallampen (E) slukker, har kaffemaskinen nået en temperatur, som gør det muligt at producere damp.



Advarsel!

Hvis der i ventetiden kommer forskellige dampgift fra filterholderen, skal det betragtes som helt normalt.

Nu rykkes stangen (H) fremad, men ikke før man har sat et glas under MAXI CAPPUCCINO (J) Fig. 21: først kommer der lidt vand ud og straks efter en stærk dampstråle. Man slukker for dampstrålen ved at rykke stangen (H) tilbage, og sætter den kande med mælk som skal piskes under MAXI CAPPUCCINO. Sæt dyseren helt ned i bunden af mælkekanden og åbn for dampstrømmen ved gradvist at sænke stangen (H) Fig. 22. På få minutter vil man se tykt cremet skum stige til vejrs. Tag dampdyseren op når det ønskede resultat er nået.

Man vil bemærke, at signallampen (E) tænder og slukker, mens man tilbereder cappuccinoen, det viser, at termostaten griber ind, så kedlen hele tiden har den rette temperatur til udvikling af damp.



Man bør først starte dampudviklingen, når denne signallampe er slukket. Hver gang man har brugt dampdyseren i mælk, skal man rense hullerne med ren damp i få sekunder for at fjerne eventuelle mælkerester.

Når man har tilberedt cappuccinoen, afbrydes dampfunktionen ved at føre styrestangen (B) tilbage til den lodrette standby position.

TILBAGE TIL KAFFEFUNKTIONEN

Når man har tilberedt cappuccinoen, afbrydes dampfunktionen ved at føre styrestangen tilbage til den lodrette standby position. Signallampen (F) slukker.



Advarsel!

Der er damp tilbage kedlen! Også selvom man har afbrudt dampfunktionen, må man ikke sænke stangen til udvikling af vand/damp (H): Der er risiko for forbrændinger, på grund af sprøjt fra varmt vand eller damp som kan komme ud fra enheden Maxi Cappuccino.

Vandtemperaturen i kedlen er stadig meget høj, og kaffesmagten kan have taget skade. Hvis man vil brygge kaffe, lige efter at man har lavet en cappuccino, anbefales det at vente, til temperaturen i kedlen er den optimale temperatur for kaffebrygning. Vent til signallampen (E) tænder og slukker.

Hvis man vil fremskynde kedlens nedkølingsproces, skal man stille et glas under Maxi Cappuccino (J), og med styrestangen i lodret standby position sænkes stangen til udvikling af vand/damp (H), således at det varme vand i dyseren løber ud, og det bevirker så, at kedlens temperatur sænkes.

**Advarsel!**

Rør ikke det varme vand som kommer ud af dyseren; risiko for forbrændinger.

Efter nogle sekunder tænder signallampen (E), det betyder at kedlens termostat er aktiveret. Lige så snart signallampen (E) slukker igen, er kaffemaskinen klar til kaffebrygning.

**Advarsel!**

Når kaffen løber ud, kan der komme små damppift fra filterholderen. De er et helt normalt fænomen.

SÅDAN TILBEREDES TE ELLER INFUSIONER

Når kaffemaskinen står i funktionen klar til kaffebrygning med signallampen (E) slukket og med styrestangen i lodret standby position (Fig. 11), stilles en kop under dyseren (J) og man sænker gradvis stangen vand/damp (H). Nu kommer der varmt vand ud af dyseren. Den maksimale dosis til to kopper er 200 ml.

GODE RÅD VED TILBEREDNING AF EN GOD ITALIENSK ESPRESSO KAFFE

Den maledede kaffeblanding i filterholderen skal presses let ned. En mere eller mindre stærk kaffe afhænger af hvordan kaffeblandingen er malet, af den mængde kaffe som kommer ned i filterholderen og hvordan den er presset ned i filterholderen. Der går kun få sekunder, så strømmer kaffen ned i de små kopper. Hvis der går længere tid, betyder det, at kaffen er for fint malet, eller at kaffepulveret er blevet presset for hårdt ned i filterholderen.

RENGØRING AF KAFFEMASKINEN

**Advarsel!**

Rengøringen, som beskrives her nedenunder, skal foretages med en slukket kaffemaskine, og ledningen skal være taget ud af stikkontakten.

**Advarsel!**

Med regelmæssig vedligeholdelse og regelmæssig rengøring holder kaffemaskinen længere og vedbliver med at fungere optimalt. Vask aldrig kaffemaskinens dele i opvaskemaskinen. Brug ikke direkte vandstråler.

**Advarsel!**

Man må kun manøvrere med en kold kaffemaskine.

Rensning af kaffefiltret

Sørg for at de små huller ikke tilstoppes. Hvis de skulle være tilstoppede renses de med en tandbørste. Undersøg om hullet nedenunder er tilstoppet, hvis det er tilfældet, renses det med en synål (Fig. 23). For at fjerne eller opløse eventuelle kafferester eller urenheder, skal man lade kogende vand løbe igennem filterholderen med filtret indsat men uden kaffepulver. Det anbefales at rense filtret (O) omhyggeligt hver 3. måned ved hjælp af rensetabletterne COFFEE CLEAN fra Ariete, de kan købes hos forhandlerne og hos de autoriserede servicecentre. Man skal følge den vejledning, som ligger i pakken, eller som alternativ bruge en almindelig tablet (uden skyllemiddel eller andre kemiske tilsætningsstoffer) til opvaskemaskinen på følgende måde:

- Læg opvasketabletten i filtret (uden kaffe) når kaffemaskinen er meget varm (efter mindst 5. minutters opvarmning).
- Sæt filterholderen fast på kaffemaskinen og sæt en beholder under filterholderen.
- Træk styrestangen (B) fremad for at få vandet til at løbe ud og lad det løbe i 15 til 20 sekunder.
- Afbryd vandstrømmen og lad tableten virke i mindst 15. minutter mens filterholderen bliver siddende i kaffemaskinen.
- Lad igen vandet løbe og lad pumpen fungerer i cirka 15 til 20 sekunder og derefter hvilestilling i 15 til 20 sekunder, indtil man har brugt en vandmængde, som svarer til to vandbeholdere.
- Fjern filterholderen fra kaffemaskinen, tag filtret ud og skyl grundigt efter under rindende vand fra vandhanen.
- Sluk for kaffemaskinen, tag ledningen ud af stikkontakten og rens sædet hvor filterholderen fastsættes med en svamp, så man får fjernet alle eventuelle rester af rengøringsmidlet.
- Tænd kaffemaskinen igen, fastsæt filterholderen og lad mindst to kopper vand løbe igennem for at afslutte skylleprocessen.

Hvis kaffemaskinen bruges dagligt, anbefales det at foretage en rengøringsprocedure mindst hver 3. måned.

Rengøring af filterholderens sæde

Efter nogen tids brug kan man i filterholderens sæde finde kaffegrums. Det kan fjernes med en tandstikker, en svamp (Fig. 24) eller ved at lade vandet løbe igennem, uden at filterholderen er sat ind (Fig. 9).

Rengøring af enheden MAXI CAPPUCCINO



Advarsel!

Foretag indgrebet når det forkromede rør er koldt, så man undgår forbrændinger.

Skru enheden (J) af det lille rør og vask den under rindende vand. Det lille rør kan rengøres med en blød klud. Genmonter cappuccinodyseren ved at skue den helt i bund. Om nødvendigt kan man rense det lille hul, hvor dampen kommer ud, med en nål. Hver gang man har brugt dyseren, skal man lade noget damp løbe igennem, så man fjerner eventuelle rester.

Rengøring af vandbeholderen

Det anbefales at rense vandbeholderen regelmæssigt med en svamp eller en fugtig klud.

Rengøring af risten og drypbakken



Husk at tømme drypbakken regelmæssigt (N).

Fjern risten (M) og vask den under rindende vand; tag drypbakken ud (N) af kaffemaskinen, tøm den og vask den under rindende vand.

Rengøring af kaffemaskinens stel



Advarsel!

Kaffemaskinens faste dele skal rengøres med en blød klud, så man ikke beskadiger stellet.

AFKALKNING

Regelmæssig og korrekt vedligeholdelse og rengøring holder kaffemaskinen effektiv i meget lang tid, og det begrænser effektivt kalkdannelser i kaffemaskinen. Hvis kaffemaskinen alligevel efter noget tid skulle blive mindre effektiv, fordi man bruger meget hårdt og kalkholdigt vand, kan man afkalke kaffemaskinen, så den fungerer bedre. Til dette formål må man kun bruge afkalkningsproduktet fra firmaet Ariete, som indeholder citronsyre (NOCAL). Dette produkt kan man let få fat i gennem Arietes tekniske servicecentre. Firmaet Ariete frasiger sig ethvert ansvar for skader på komponenter i kaffemaskinen, som er opstået efter brug af uegnede produkter som indeholder kemiske tilsætningsstoffer. Hvis der er behov for afkalkning skal man følge de instruktioner, som følger med afkalkningsproduktet.

KAFFEMASKINEN SÆTTES UD AF FUNKTION

Hvis kaffemaskinen sættes ud af funktion, skal den elektriske ledning tages ud af stikkontakten, vandbeholderen skal tømmes for vand, drypbakken skal tømmes og vaskes (se paragraffen "Rengøring af kaffemaskinen").

Hvis kaffemaskinen skrotes skal man dele kaffemaskinens forskellige dele i henhold til de forskellige materialer, og fjerne alt i henhold til de gældende lokale love.

VEJLEDNING I PROBLEMLØSNING



Hvis der er noget unormalt ved kaffemaskinens funktion, skal man med det samme slukke for kaffemaskinen og tage ledningen ud af stikkontakten.

PROBLEMER	ÅRSAGER	LØSNING
Der kommer ikke kogende vand ud af kaffemaskinen til infusioner.	Der er sikkert kommet luft ind i kredsløbet, og det har sat pumpen ud af funktion.	Undersøg om vandbeholderen sidder rigtigt, og om vandniveauet er kommet ned under den påtegnede minimumsstreg. Gentag det som er beskrevet i paragraffen "Forberedelsesfaser før brug".
	Dampdysereens hul er tilstoppet.	Fjern eventuelle rester, som har sat sig fast på dyseren, med en nål.
Der kommer ikke damp eller vand ud af kaffemaskinen.	Der er for lidt vand, og pumpen suger ikke.	Kontroller om vandniveauet i beholderen er korrekt og fyld om nødvendigt op med friskt naturligt vand.
	Dampdysereens hul er tilstoppet.	Fjern eventuelle rester som har sat sig fast på dyseren med en nål.
Der løber kaffe ud over filterholderens kanter.	Der er sikkert kommet for meget kaffepulver i filterholderen, og derfor har man ikke kunnet stramme filterholderen rigtig fast i dets sæde.	Fjern filterholderen og rens fikseringssædet med en lille svamp (Fig. 24). Gentag påfyldningen og sæt filtret tilbage med den rigtige kaffe mængde.
	På pakningerne i filterholderens fikseringssæde er der rester af kaffegrums.	Rens pakningen med en tandstik eller med en lille svamp (Fig. 24).
	Udløbet fra filtret (O) fyldt med kaffepulver er tilstoppet.	Rens filteråbningen med en tandbørste eller med en nål. Rens filtret ved hjælp af tabletterne COFFEE CLEAN fra Ariete i henhold til de medfølgende instruktioner.
Kaffen løber ikke ud, eller den løber alt for langsomt ud.	Hullerne, i den skive som sidder i filterholderens fikseringssæde, er tilstoppede.	Start kaffemaskinen uden filterholder og lad vandet løbe igennem. Hvis vandet bliver ved med at løbe uregelmæssigt ud af alle hullerne, skal man foretage en afkalkning med produktet Ariete NOCAL, som kan fås i Arietes servicecentre, man skal følge de vedlagte instruktioner.
	Udløbet fra filtret (O) fyldt med kaffepulver er tilstoppet.	Rens filteråbningen med en tandbørste eller med en nål. Rens filtret ved hjælp af tabletterne COFFEE CLEAN fra Ariete i henhold til de instruktioner, som ligger i emballagen
	Kaffeblendingen er malet for fint.	Prøv at bruge en mere groft malet kaffeblending.
	Kaffeblendingen er presset for hårdt.	Pres ikke kaffen så hårdt ned i filtret.
	Vandbeholderen sidder ikke rigtigt.	Sæt vandbeholderen rigtigt ved at trykke den helt i bund.
Der er for lidt vand og pumpen suger ikke.	Kontroller om vandniveauet i beholderen er korrekt og om nødvendigt fyld op med friskt naturligt vand.	
Kaffen er for tynd og desuden kold.	Kaffeblendingen er malet for groft.	For at få en kop kaffe som er mere koncentreret og desuden varm, skal man bruge en mere fint malet kaffeblending. Men problemet kan elimineres takket være Systemet Thermocream®, som selv med en groft malet kaffeblending altid garanterer en kogende varm kop kaffe med det helt rigtige skum.

TÄSTÄ OHJEKIRJASTA

Vaikka tämä keitin on valmistettu voimassa olevien eurooppalaisten määräysten mukaisesti ja sen vaaralliset osat on suojattu lue silti huolellisesti tämän ohjekirjan varoitukset ja käytä keitintä vain sen käyttötarkoituksen mukaisesti jotta vältyt tapaturmilta ja vahingoilta. Säilytä tämä ohjekirja tulevaa tarvetta varten. Jos annat laitteen muiden ihmisten käyttöön, muista antaa myös tämä ohjekirja.

Tässä ohjekirjassa käytetään seuraavia symboleja jotka tarkoittavat:



Vaara lapsille



Varoituksia palovammoista



Sähköstä johtuva vaara



Varoitus - aineellinen vahinko



Muista systä johtuvan vahingon vaara

KÄYTTÖTARKOITUS

Caffè Novecentoa voidaan käyttää kahvin ja cappuccinon valmistukseen, ja koska se voi tuottaa kuumaa vettä voit valmistaa myös teetä ja yrttiteetä. Tämä laite on tarkoitettu vain yksityiseen käyttöön eikä se sen vuoksi sovellu kaupallisiin tai teollisiin tarkoituksiin.

Valmistaja ei ole tarkoittanut laitetta muuhun kuin tässä mainittuun käyttöön ja ei ole missään korvausvastuussa virheellisestä käytöstä aiheutuvista vahingoista. Virheellinen käyttö johtaa myös kaikkien takuiden raukeamiseen.

JÄLJELLE JÄÄVÄT RISKIT

Tässä ohjeessa kuvatus laitteen ominaisuuksista johtuen käyttäjää ei voida suojella suoralta veshöyryn tai kuuman veden suihkulta.



Varoitus!

Palovammojen vaara - kun päästät ulos kuumaa vettä tai höyryä älä suuntaa suihkua muita tai itseäsi kohti. Pidä kiinni vain letkun muoviosasta.



Käytä vain elintarvikkeille tarkoitetuista materiaaleista tehtyjä astioita.

TÄRKEITÄ VAROITUKSIA

LUE SEURAAVAT OHJEET HUOLELLISESTI ENNEN KÄYTTÖÄ.

- Tämä laite on tarkoitettu vain yksityiseen käyttöön ja tämän takia se ei sovellu kaupalliseen tai teolliseen käyttöön.



Vaara lapsille

- Älä jätä pakkauksen osia lasten ulottuville koska ne voivat olla vaarallisia.
- Älä koskaan jätä käynnissä olevaa laitetta lasten tai vammaisten ulottuville.
- Jos tämä laite hävitetään, on suositeltavaa leikata virtajohto poikki. On myös suositeltavaa että kaikki potentiaalisesti vaaralliset osat tehdään vaarattomiksi jotta lapset eivät satuta itseään leikeissä.
- Tämä laitteen käyttäjiksi eivät sovellu henkilöt (mukaanlukien lapset) joiden fyysinen tai henkinen suorituskyky on alenunut tai joiden aisteissa on vammoja. Käyttäjien joilla ei ole kokemusta ja tietoa laitteesta tai jotka eivät ole tutustuneet laitteen käyttöohjeeseen tulee toimia sellaisen henkilön valvonnassa joka vastaa turvallisuudesta.
- Lapsia tulee valvoa jotta he eivät leiki laitteella.



Sähköstä johtuva vaara

- Ennen kuin kytket laitteen verkkovirtaan, varmista että laitteen pohjassa olevaan kylttiin merkitty jännite vastaa paikallista verkkovirran jännitettä.
- Jatkojohtojen, jotka eivät ole laitteen valmistajan hyväksymiä, käyttö voi aiheuttaa vahinkoja ja onnettomuuksia.
- Muista aina irrottaa laite verkkovirrasta ennen säiliön täyttämistä vedellä.
- Jos virtajohto on vaurioitunut se tulee vaihtaa valmistajan, sen Teknisen tuen tai vastaavan pätevyuden omaavan henkilön toimesta jotta vältytään riskeiltä.
- Älä koskaan anna jännitteisten osien joutua kosketuksiin veden kanssa: se voi aiheuttaa oikosulun!
- Irrota laite verkkovirrasta ennen puhdistus- tai huoltotoimia.
- ÄLÄ UPOTA LAITETTA VETEEN TAI MUUHUN NESTEESSEN.
- Irrota laite verkkovirrasta heti jos siihen tulee vikaa tai epäilet vikaa putoamisen jälkeen. Älä koskaan käytä viallista laitetta. KORJAUKSIA SAAVAT TEHDÄ VAIN VALTUUTETUT HUOLLOT. Valmistaja ei vastaa mistään vahingoista jotka aiheutuvat virheellisistä korjauksista.



Muista syistä johtuvien vahinkojen vaara

- Suosittelemme säilyttämään alkuperäisen laatikon koska ilmainen huoltopalvelu ei vastaa kuljetuksen aikana syntyvistä vaurioista jotka aiheutuvat tuotteen riittämättömästä pakkaamisesta kun se lähetetään Valtuutettuun huoltoon.
- Älä nosta laitetta vesitankista vaan sen rungosta.
- Valitse riittävän hyvin valaistu ja puhdas paikka jossa on helposti ulottuvilla oleva pistorasia.
- Älä laita säiliöön liian paljon vettä.
- Laitetta ei saa käyttää jos se on pudonnut, jos siinä on näkyviä vaurioita tai se vuotaa. Riskien välttämiseksi kaikki korjaukset, mukaan lukien virtajohdon vaihto, tulee suorittaa vain Valtuutetun huollon tai vastaavan pätevyys omaavan henkilön toimesta.
- Älä käytä laitetta jos virtajohdossa näkyy vaurioita, esimerkiksi palaneita kohtia, jne. Korjaus ja virtajohdon vaihto tulee tehdä Valtuutetun Ariete huollon toimesta jotta takuu ei raukea.



Varoituksia palovammoista

- Älä koskaan suuntaa höyryn tai kuuman veden suihkua ruumiinosia kohti. Käsittele varovasti höyryn/kuuman veden letkua: palovammojen vaara!
- Laitteen ulkoisia metalliosia ei saa koskettaa laitteen ollessa käynnissä koska ne voivat aiheuttaa palovammoja.
- Jos suodattimen pidikkeestä ei vuoda vettä, tämä voi johtua Thermocream® -suodattimen tukkeutumisesta. Siinä tapauksessa poista ja irrota suodattimen pidike hitaasti koska jäljelle jäänyt paine voi aiheuttaa roiskeita ja ruiskahduksia. Puhdista sitten kuten asiaan liittyvässä kappaleessa neuvotaan.



Varoitus - aineellinen vahinko

- Sijoita laite tukevalle alustalle jossa sitä ei pääse kaatamaan.
- Älä koskaan käytä laitetta ilman vettä koska silloin pumppu kärventyy.
- Älä koskaan täyty vesisäiliötä kuumalla tai kiehuvalle vedellä.
- Älä sijoita laitetta kuumalle pinnalle tai avotulen läheisyyteen jotta sen runko ei vaurioidu.
- Virtajohto ei saa koskettaa mitään laitteen kuumia osia.
- Älä käytä poreilevaa vettä (jossa on hiilihappoa).
- Älä laita suodattimen pidikkeeseen muita aineita kuin jauhettua kahvia. Ne voivat vahingoittaa laitetta vakavasti.
- Älä jätä keitintä alle 0°C huoneenlämpöön koska kattilaan jäävä vesi voi jäätymä ja aiheuttaa vahinkoja.
- Älä käytä laitetta ulkona.
- Älä altista laitetta sääilmiöille (sade, aurinko jne.).
- Ota laite irti verkkovirrasta ja anna sen jäähtyä ennen puhdistusta. Puhdista sitten hankaamattomalla kankaalla joka on hieman kostea ja johon on laitettu muutama tippa laimeaa, syövyttämätöntä pesuainetta (älä koskaan käytä liuottimia jotka vahingoittavat muovia).
- Valmistaja ei vastaa vahingoista jotka virheellisestä käytöstä tai muusta käytöstä kuin tässä ohjekirjassa on mainittu.
- Tämä tuote on direktiivin 2006/95/CE mukainen.
- Laitteen korkein melutaso käytön aikana on 86 dB(A).
- **SÄILYTÄ HYVIN NÄMÄ OHJEET.**

LAITTEEN KUVAUS

A - Virtakytkin
 B - Ohjausvipu
 C - Kattilan lämpömittari (°C ja °F)
 D - Virtavalo
 E - Kattilan lämpötilan merkkivalo
 F - Höyrytoiminnon merkkivalo
 G - Keittimen runko
 H - Veden/höyryn päästövipu
 I - Vesisäiliö
 J - MAXI CAPPUCINO -laite ja putki veden ja höyryn tuottamiseen

L - Virtajohto
 M - Kupin ritilä
 N - Tippuallas
 O - Thermocream® -suodatin
 P - Siikoniirengas
 Q - Thermocream® -kiekko
 R - Suodattimen pidike
 S - Nokka yhdelle kupille
 T - Nokka kahdelle kupille
 U - Kahvimitta
 V - Kahvin puristaja

Tunnistetiedot

Laitteessa on seuraavat tunnistetiedot jotka on merkitty laitteen pohjassa olevaan kilpeen:

- valmistaja ja CE merkki
- malli (Mod.)
- sarjanumero (SN)

- verkkovirran jännite (V) ja taajuus (Hz)
 - sähkönkulutus (W)
 - tuen ilmainen puhelinnumero
- Ilmoita aina malli ja sarjanumero aina kun otat yhteyttä valtuutettuun huoltoon.

ENNEN KÄYTTÖÄ

Laitteen käynnistys

Tarkista että verkkovirran jännite on sama kuin laitteen teknisistä tiedoista kertovassa kilvessä. Sijoita laite tasaiselle pinnalle. Pese säiliö ensimmäisellä kerralla ja täytä se kylmällä vedellä merkkiin "MAX" asti ja laita se varovasti takaisin paikoilleen tukevasti (Kuva 3) seuraamalla kotolon alareunassa olevaa uraa (Kuva 4). Varmista että ohjausvipu (B) on pystysuorassa valmiusasennossa (Kuva 5). Työnnä pistoke maadoitettuun pistorasiaan.



Jos vettä tippuu säiliön sisällä olevasta putkesta, tämä ei tarkoita että laite on rikki vaan että siemenvesiventtiili toimii normaalisti.

Ensimmäinen käynnistys

Käynnistä laite sen jälkeen kun vesisäiliö on täytetty "MAX" merkkiin asti kylmällä vedellä painamalla kytkintä (A). Merkkivalo (D) syttyy koska laite on päällä ja samoin merkkivalo (E) joka ilmaisee että sisäinen kattila aloittaa kuumennuksen. Ota ainakin yksi kupillinen vettä ulos kattilan vesiputkistosta vetämällä ohjausvipua (B) eteenpäin ja alas, Kuva 8, kunnes näet että suodattimen pidikkeen raosta tulee vuotaa vettä (Kuva 9). Laita vipu takaisin pystysuoraan valmiusasentoon.



Varoitus!

Poista ainakin yksi kupillinen vettä kattilan vesiputkistosta aina kun laite laitetaan päälle ensimmäistä kertaa tai jos sitä ei ole käytetty vähään aikaan vetämällä veden/höyryn päästövipua (H) eteenpäin kun olet ensin laittanut astian MAXI CAPPUCCINO -laitteen jakeluputken (J) alle, Kuva 10. Työnnä päästövipu takaisin ylös kun haluat lopettaa veden laskemisen.

Huomaat että merkkivalo (E) sammuu joka tarkoittaa sitä, että kattila on saavuttanut oikean lämpötilan kahvin valmistusta varten. Laite on valmis kahvin valmistamiseen.

KAHVIN VALMISTUS

Laita Thermocream® -kiekko (Q), silikonirengas (P) ja Thermocream® -suodatin (O) suodattimen pidikkeeseen kuvassa näkyvässä järjestyksessä (Kuva 2). Käytä yksinkertaista nokkaa (S), Kuva 12, yhtehe kahvikuppiin ja kahteen kuppiin kaksoisnokkaa (T), Kuva 13. Mittaa kahvi suodattimeen ja paina kevyesti erityisellä kahvin puristajalla: kaksi mittaa kahdelle kupille ja yksi mitta yhdelle kupille. Laita suodattimen pidike paikoilleen.



Kiristä suodattimen pidike paikoilleen pyörittämällä vasemmalta oikealle ja varmista että se on kunnolla kiinni laipassa (Kuva 15).



Varoitus!

Jos suodattimeen laitetaan liikaa kahvia, suodattimen pidikkeen pyörittäminen voi olla vaikeaa ja/tai suodattimen pidike voi vuotaa kahvin valmistuksen aikana.

On suositeltavaa antaa suodattimen pidikkeen kuumentua paikoillaan muutaman minuutin ajan ennen ensimmäisen kahvikupillisen tekemistä niin että myös ensimmäinen kupillinen on tulikuumaa. Tämä ei ole tarpeen seuraaville kupillisille. Aloita kahvin juokutus vetämällä ohjausvivusta (B) eteenpäin, Kuva 16. Lopeta juokutus nostamalla ohjausvipu (B) takaisin pystysuoraan valmiusasentoon (Kuva 18). Kahviannoksen maksimikoko on 50 ml.



Varoitus!

Kuten ammattilaisten kahvinkeittimissä, älä poista suodatinta kun ohjausvipu (B) on kahvin juokutusasennossa. Palovammojen vaara!

Kun kahvi on valmista, löysää suodatin asteittain kääntämällä sitä myötäpäivään jotta paine sen sisällä laskee. Kun laite on valmiusasennossa ohjausvivun ollessa pystyasennossa (Kuva 11), merkkivalo (E) syttyy ja sammuu ajoittain. Tämä johtuu kattilan termostaatin toiminnasta sen pitäessä veden lämpötilan optimaalisena. On suositeltavaa aloittaa kahvin juokutus vasta kun tämä valo sammuu sekä ensimmäisen että myöhempien kuppien kohdalla.

Vesisäiliön täyttäminen käytön aikana

Veden loppuessa säiliössä ei tarvita erityistoimenpiteitä koska keitin on varustettu erityisellä siemenvesiventtiilillä. Tarvitsee vain sammuttaa laite ja kun se on irrotettu verkkovirrasta, irrottaa vesisäiliö.



Varoitus!

Säiliötä poistettaessa älä kosketa höyryvivun (H) metalliosaa, palovammavaara!

Täytä säiliö jälleen kylmällä vesijohtovedellä "MAX" merkkiin asti, laita se takaisin ja varmista että se on tukevasti paikoillaan.

CAPPUCCINON VALMISTUS

Kun haluat tehdä cappuccinoa tai kuumentaa jotain muuta juomaa, käännä ohjausvipu (B) taakse höyrytoiminnon käynnistämiseksi, Kuva 19. Merkkivalo (F) syttyy höyrytoiminnon merkiksi ja merkkivalo (E) syttyy koska kattila aloittaa kuumentamisen. Keitin on saavuttanut oikean lämpötilan höyryn tuottamiseen kun merkkivalo (E) sammuu.



Varoitus!

Laitteen kuumentuessa suodattimen pidikkeestä voi tulla pieniä höyryn puuskahduksia. Tämä on täysin normaalia.

Vedä nyt höyryn päästövipu (H) eteenpäin kun olet ensin laittanut lasin MAXI CAPPUCCINO -laitteen (J) alle, Kuva 21. Ensinnäkin tulee pieni määrä vettä ja sitten voimakas höyrystys. Lopeta höyryn päästäminen työntämällä vipu (H) takaisin paikoilleen ja laita vaahdotettavan maidon kannu MAXI CAPPUCCINO -laitteen alle. Työnnä putki kokonaan maidon sisään ja avaa höyrystysputki uudestaan vetämällä päästövipu (H), Kuva 22, vähitellen alaspäin. Hetken päästä maidoista nousee paksu, kermainen vahto. Vedä höyryn päästövipu takaisin ylös kun olet saavuttanut halutun lopputuloksen.

Näitten toimenpiteiden aikana merkkivalo (E) sammuu ja syttyy edestakaisin koska kattilan termostaatti pitää veden lämpötilan oikeana höyryn tuottamista varten.



On parempi aloittaa höyryn ottaminen vasta kun merkkivalo sammuu. Päästä höyryä muutama sekunti joka käytön jälkeen jotta putki tyhjenee mahdollisista maidon jäänteistä.

Kun cappuccino on valmista, laita höyrytoiminto pois päältä asettamalla ohjausvipu (B) takaisin pystysuoraan valmiusasentoon.

KAHVIN VALMISTUS UUELLEEN

Kun cappuccino on valmista, laita höyrytoiminto pois päältä siirtämällä ohjausvipu takaisin pystysuoraan valmiusasentoon. Lamppu (F) sammuu.



Varoitus!

Kattilan sisällä on edelleen höyryä! Vaikka laitot höyrytoiminnon pois päältä, älä laske veden/höyryn poistovipua (H): Maxi Cappuccino -laitteesta roiskuva kuuma vesi ja höyry aiheuttaa palovammojen vaaran.

Kattilan lämpötila on edelleen korkea ja se voi heikentää kahvin makua. Tämän takia joudut odottamaan, että kattilan lämpötila palautuu optimaaliseen arvoon kahvin valmistusta varten. Odota että merkkivalo (E) syttyy ja sitten sammuu.

Jos haluat nopeuttaa jäähtymistä, laita lasi Maxi Cappuccino -laitteen (J) alle ja ohjausvipun ollessa pystysuorassa valmiusasennossa käännä veden/höyryn päästövipu (H) niin putkesta tulee kuumaa vettä ja kattilan lämpötila laskee.



Varoitus!

Älä kosketa nokasta tulevaa kuumaa vettä. Palovammojen vaara.

Merkkivalo (E) syttyy muutaman sekunnin ajaksi kun termostaatti toimii. Keitin on valmis kahvin valmistukseen heti kun merkkivalo (E) taas sammuu.



Varoitus!

Suodattimen pidikkeestä voi tulla hiukan höyryä kahvin juoksutuksen aikana. Tämä on täysin normaalia.

TEEN JA YRTTITEEN VALMISTUS

Kun keitin on valmis kahvin valmistukseen merkkivalon (E) ollessa sammunut ja ohjausvipun ollessa pystysuorassa valmiusasennossa (Kuva 11), laita kuppi putken (J) alle ja käännä hitaasti veden/höyryn päästövipu (H) alas. Nyt nokasta tulee kuumaa vettä. Maksimiannos kahteen kupilliseen on 200 ml.

VIHJEITÄ HYVÄN ITALIALAISEN ESPRESSON VALMISTUKSEEN

Suodattimeen laitettavaa jauhettua kahvia tulee puristaa kevyesti. Kahvin vahvuus tai laimeus riippuu kahvin jauhatuksen hienoudesta, suodattimeen laitettavasta määrästä ja puristuksesta. Kahvin valuminen kuppeihin kestää vain muutamia sekunteja. Jos valuminen kestää liian kauan, tämä johtuu siitä, että kahvi on jauhettu liian hienoksi tai suodattimen pidikkeeseen laitettua kahvia on puristettu liikaa.

LAITTEEN PUHDISTUS



Varoitus!

Kaikki alla kuvatut puhdistustoimet pitää tehdä laitteen ollessa pois päältä ja virtajohdon ollessa irti verkkovirrasta.



Varoitus!

Säännöllinen huolto ja puhdistus pitää keittimen tehokkaana pitempään. Älä koskaan pese keittimen osia astianpesukoneessa. Älä käytä suoria vesisuihkuja.



Varoitus!

Kaikki toimenpiteet tulee tehdä kun keitin on jäähtynyt.

Kahvinpurujen suodattimen puhdistus

Tarkista että sisäpuolella olevat reiät eivät ole tukossa ja muussa tapauksessa puhdistaa reiät pienellä harjalla. Tarkista että alapuolella oleva reiä ei ole tukossa ja muussa tapauksessa puhdistaa tikulla (Kuva 23). Laske kiehuvaa vettä suodattimen pidikkeen kautta ilman suodatinta kun olet ensin laittanut lasin sen alle jotta kahvin jäänteet ja epäpuhtaudet liukenevat tai poistuvat. On suositeltavaa puhdistaa suodatin (O) hyvin noin kerran kolmessa kuukaudessa Ariete COFFEE CLEAN pesuainetableteilla joita saa myymälöistä ja Valtuutetuista huolloista seuraamalla pakkauksen sisällä olevia ohjeita tai vaihtoehtoisesti käyttämällä tavallista pesuainetablettia (ilman kirkastusainetta tai muita lisäaineita) seuraavasti:

- Laita astianpesukoneen pesuainetabletti suodattimeen (ilman kahvia) koneen ollessa kuuma (anna kuumentua ainakin viisi minuuttia).
- Kiinnitä suodattimen pidike keittimeen ja laita astia pidikkeen alle.
- Vedä ohjausvipua (B) eteenpäin jotta vesi tulee ulos ja laske vettä noin 15-20 sekunnin ajan.
- Lopeta veden laskeminen ja anna tabletin vaikuttaa ainakin 15 minuutin ajan suodattimen pidikkeen ollessa kiinni keittimessä.
- Toista veden laskeminen käyttämällä pumppua noin 15-20 sekunnin ajan ja pidä taukoa 15-20 sekuntia kunnes olet käyttänyt kaksi säiliöllistä vettä.
- Irrota suodattimen pidike keittimestä, poista suodatin ja huuhtelee hyvin juoksevassa vesijohtovedessä.
- Laita keitin pois päältä, irrota virtajohto pistorasiasta ja puhdistaa suodattimen pidikkeen kiinnityskohta rätillä jotta siihen ei jää pesuainetta.
- Laita keitin taas päälle, laita suodattimen pidike paikoilleen ja laske taas vähintään 2 kuppia vettä tehdäkseen huuhtelun loppuun.

Jos kahvinkeitintä käytetään päivittäin, on suositeltavaa tehdä puhdistus vähintään kerran kolmessa kuukaudessa.

Suodattimen pidikkeen kiinnityskohdan puhdistus

Ajan kuluessa kahvin jäänteitä voi kerääntyä suodattimen pidikkeen kiinnityskohtaan. Ne voidaan poistaa hammastikulla, rätillä (Kuva 24) tai laskemalla vettä ilman että suodattimen pidike on kiinnitetty (Kuva 9).

MAXI CAPPUCCINO -laitteen puhdistus



Varoitus!

Suorita tämä toimenpide kun kromattu putki on jäähtynyt jotta vältyt palovammoilta.

Irrota laite (J) pienestä putkesta ja pese se juoksevalla vedellä. Pieni putki voidaan puhdistaa hankaamattomalla kankaalla. Ruuvaa cappuccino laite takaisin niin pitkälle kuin se menee. Puhdistaa tarpeen vaatiessa pieni höyryyn päästöreikä tikulla. Päästä aina käytön jälkeen höyryä muutaman sekunnin ajan jotta putki tyhjenee mahdollisista jäänteistä.

Säiliön puhdistus

Puhdistaa säiliön sisäpuoli ajoittain rätillä tai märällä kankaalla.

Ritilän ja tippualtaan puhdistus



Musta tyhjentää tippuallas (N) ajoittain.

Irrota ritilä (M) ja pese se juoksevassa vedessä. Irrota tippuallas (N) keittimestä, tyhjennä se ja pese juoksevassa vedessä.

Keittimen rungon puhdistus



Varoitus!

Puhdistaa laitteen kiinteät osat kostealla hankaamattomalla kankaalla jotta runko ei vaurioiduu.

KALKINPOISTO

Hyvä huolto ja säännöllinen puhdistus pitää keittimen toimintakuntoisena pitkään ja pienentää kalkin saostumien muodostumisen vaaraa laitteen sisällä. Jos keitin ei kuitenkaan toimi oikein, kovan ja kalkkipitoisen veden säännöllisen käytön seurauksena, voit tehdä kalkinpoiston palauttaaksesi tehokkaan toiminnan. Tähän tarkoitukseen voit käyttää vain Arieten siruunahappoon perustuvia kalkinpoistotuotteita (NOCAL). Tätä tuotetta on saatavilla Arieten huoltokeskuksista. Ariete ei vastaa mistään keittimen osien vaurioista jotka aiheutuvat muiden tuotteiden tai kemiallisten lisäaineiden käytöstä. Jos kalkinpoisto on tarpeen, seuraa kalkinpoistotuotteen mukana tulevia ohjeita.

HÄVITTÄMINEN

Jos haluat hävittää keittimen, irrota se verkkovirrasta, tyhjennä vesisäiliö ja tippuallas ja puhdista se (Katso kohtaa "Laitteen puhdistus"). Jos laite viedään jätteen mukana, se tulee hajottaa osina jotka tulee hävittää niiden koostumuksen ja käyttömaan lainsäädännön mukaisesti.

OHJEITA JOIDENKIN VIKOJEN KORJAUKSEEN



Jos laitteen käytössä on ongelmia, laita se heti pois päältä ja irrota verkkovirrasta.

ONGELMAT	SYY	KORJAUS
Keitin ei tuota kiehuvaa vettä teehen.	Putkistoon on luultavasti päässyt ilmaa joka estää pumpun toiminnan.	Varmista että säiliö on kiinnitetty oikein ja veden määrä ei ole alle merkityn vähimmäisrajan. Toista osassa "Ennen käyttöä" kuvatut toimenpiteet.
	Putkessa oleva höyryn poistoreikä on tukossa.	Poista tikulla reikään mahdollisesti muodostuneet jäänteet.
Keitin ei tuota höyryä.	Vettä on liian vähän ja pumppu ei toimi.	Tarkista että veden määrä säiliössä on riittävä ja täytä tarvittaessa kylmällä vedellä.
	Putkessa oleva höyryn poistoreikä on tukossa.	Poista tikulla reikään mahdollisesti muodostuneet jäänteet.
Kahvia valuu suodattimen pidikkeen reunoista.	Luultavasti suodattimen pidikkeessä on liikaa kahvia joka on estänyt sen laittamisen kunnolla paikoilleen.	Irrota suodattimen pidike ja puhdista sen kiinnityskohta rätillä (Kuva 24). Toista valmistus, mutta laita suodattimeen oikea määrä kahvia.
	Suodattimen pidikkeen kiinnityskohtaan on jäänyt kahvinporoja.	Puhdista kiinnityskohta hammastikulla tai rätillä (Kuva 24).
	Kahvin suodattimen (O) poistoaukko on tukossa.	Puhdista suodattimen reikä hammasharjalla tai tikulla. Puhdista suodatin Arieten COFFEE CLEAN tableteilla pakkauksessa olevien ohjeiden mukaisesti.
Kahvia ei tule tai se tulee liian hitaasti.	Suodattimen pidikkeen kiinnityskohtassa oleva reikälevy on tukossa.	Käytä laitetta ilman suodattimen pidikettä ja laske vettä. Jos vesi ei tule yhtä hyvin kaikista rei'istä, tee kalkinpoisto Arieten NOCAL tuotteella jota saa Ariete huollosta sen pakkauksessa tulevien ohjeiden mukaisesti.
	Kahvin suodattimen (O) poistoaukko on tukossa.	Puhdista suodattimen reikä hammasharjalla tai tikulla. Puhdista suodatin Arieten COFFEE CLEAN tableteilla pakkauksessa olevien ohjeiden mukaisesti.
	Käytetty kahvi on liian hienoksi jauhetta.	Kokeile kahvia joka on karkeampaa jauhatusta.
	Kahvi on puristettu liian kovaa suodattimeen.	Paina kahvi suodattimeen vähemmällä voimalla.
	Vesisäiliö ei ole kunnolla kiinni.	Laita säiliön kunnolla paikoilleen pohjasta työntämällä.
	Vettä on liian vähän ja pumppu ei toimi.	Tarkista että veden määrä säiliössä on riittävä ja täytä tarvittaessa kylmällä vedellä.
Kahvi on liian vetistä ja kylmää.	Kahvin jauhatus on liian karkea.	Saadaksesi vahvempaa ja kuumempaa kahvia, käytä kahvia jonka jauhatus on hienempi. Joka tapauksessa tämä ongelma ratkeaa Thermocream® -järjestelmän avulla joka takaa aina kiehuvan kuuman kahvin ja runsaan vaahdon myös karkeaksi jauhetusta kahvista.