



INSTRUKCJA OBSŁUGI

Network 3D Blu-ray Disc™ / DVD Player

Proszę dokładnie przeczytać ten podręcznik przed rozpoczęciem użytkowania zestawu i zachować go na przyszłość.

BP640 / BP640N

Informacja dot. bezpieczeństwa



Uwaga
RYZIKO PORAŻENIA PRĄDEM;
NIE OTWIERAĆ

Uwaga: ABY ZREDUKOWAĆ RYZYKO PORAŻENIA PRĄDEM ELEKTRYCZNYM, NIE ZDEJMOWAĆ POKRYWY. WEWNĄTRZ NIE MA CZĘŚCI, KTÓRE MOGĄ BYĆ NAPRAWIANE PRZEZ UŻYTKOWNIKA.



Symbol błyskawicy w trójkącie informuje użytkownika o obecności niez izolowanego, niebezpiecznego napięcia elektrycznego wewnątrz produktu, które powoduje znaczące ryzyko porażenia prądem elektrycznym.



Symbol wykrzyknika w trójkącie informuje użytkownika o obecności ważnych instrukcji dot. obsługi i konserwacji (serwisowania) w dokumentacji dołączonej do produktu.

OSTRZEŻENIE: CHRONIĆ URZĄDZENIE PRZED DESZCZEM I WILGOCIĄ, ABY UNIKNĄĆ POŻARU LUB PORAŻENIA PRĄDEM.

Ostrzeżenie: Nie instalować urządzenia w przestrzeni zamkniętej, jak np. półki z książkami itd.

Uwaga: Nie zasłaniać otworów wentylacyjnych. Instalować zgodnie z zaleceniami producenta. Szczeliny i otwory wentylacyjne w obudowie zapewniają niezawodną pracę urządzenia i chronią je przed przegrzaniem. Nie należy kłaść urządzenia na łóżku, sofie, dywanie lub na innej podobnej powierzchni, która mogłaby doprowadzić do zatkania tych otworów. Nie należy umieszczać urządzenia w zabudowie izolującej, takiej jak półki na książki, stojaki, chyba że zostanie zapewniona odpowiednia wentylacja lub jest to zgodne z instrukcją producenta.



Wykonywanie procedur sterowania, regulacji lub jakichkolwiek innych niż tutaj podane może być przyczyną wystawienia się na niebezpieczne promieniowanie.

Uwaga dotycząca przewodu zasilania

Dla większości urządzeń zalecane jest, aby były podłączone do osobnego obwodu;

to znaczy do pojedynczego gniazdka, które zasilają tylko dane urządzenie i nie ma innych wyjść lub odgałęzień. Dla pewności sprawdzić stronę ze specyfikacjami technicznymi w niniejszej instrukcji obsługi. Nie przeciążać gniazdek zasilających. Przeciążone, luźne, uszkodzone lub przepalone gniazdka, kable zasilające lub przedłużające stwarzają zagrożenie. Jakkolwiek z powyższych sytuacji może być przyczyną porażenia prądem lub pożaru. Raz na jakiś czas należy sprawdzać przewód zasilający urządzenia i jeśli pojawią się oznaki uszkodzenia lub przetarcia się, odłączyć go, zaprzestać korzystania z urządzenia i wymienić przewód w autoryzowanym serwisie. Zabezpieczyć przewód zasilania przed fizycznym lub mechanicznym niewłaściwym użytkowaniem, tj. przed skręcaniem, zapętlaniem, zaciskaniem, przytrząskiwaniem drzwiami lub przekraczaniem. Należy zwrócić szczególną uwagę na wtyczki, gniazdka ścienna oraz miejsce, w którym przewód łączy się z urządzeniem. Wyjąć wtyczkę przewodu zasilającego, aby odłączyć od zasilania. Podczas instalacji urządzenia upewnić się, że wtyczka jest łatwo dostępna.

To urządzenie jest wyposażone w przenośną baterię lub akumulator.

Bezpieczny sposób wyjęcia baterii ze sprzętu:

Wyjąć starą baterię lub paczkę baterii, wykonując kroki montażu w odwrotnej kolejności. Aby uniknąć zanieczyszczenia środowiska i szkodliwego wpływu na zdrowie ludzi i zwierząt, zużyte baterie lub akumulatory należy umieścić w odpowiednim pojemniku w oznaczonym punkcie zbiórki odpadów. Nie wyrzucać baterii i akumulatorów wraz z odpadami gospodarstwa domowego. Zalecamy korzystać z lokalnych, darmowych systemów baterii i akumulatorów zwrotnych. Bateria nie może być wystawiana na nadmierne ciepło, jak np. promienie słoneczne, pożar itp.

Uwaga: To urządzenie nie może być wystawione na działanie wody (kapiącej lub rozpryskiwanej) i nie należy kłaść na nim przedmiotów wypełnionych cieczą, takich jak wazon.

Utylizacja starego urządzenia



- 1 Symbol przekreślonego pojemnika na odpady na kółkach oznacza, że produkty elektryczne lub elektroniczne (WEEE) należy utylizować poza obiegiem odpadów komunalnych.
- 2 Stare produkty elektroniczne mogą zawierać niebezpieczne substancje. Właściwa utylizacja starego urządzenia pozwoli uniknąć potencjalnych negatywnych skutków dla środowiska i zdrowia. Stare urządzenie może zawierać części wielokrotnego użytku, które mogą zostać wykorzystane do naprawy innych produktów lub inne wartościowe materiały, które można przetworzyć, aby oszczędzać zasoby naturalne.
- 3 Możesz zanieść urządzenie do sklepu, w którym zostało kupione lub skontaktować się z lokalnym urzędem gospodarki odpadami, aby uzyskać informacje o najbliższym punkcie zbiórki WEEE. Aby uzyskać aktualne informacje z zakresu gospodarki odpadami obowiązującej w Twoim kraju, odwiedź stronę <http://www.lg.com/global/sustainability/environment/take-back-recycling/global-network-europe> (plik PDF : „For more information about how to recycle LG products in your country”).

Postępowanie ze zużytymi bateriami/akumulatorami



- 1 Jeśli w skład baterii wchodzi powyżej 0,0005% rtęci, 0,002% kadmu lub 0,004% ołowiu, symbol ten może występować wraz z oznaczeniami symboli chemicznych rtęci (Hg), kadmu (Cd) lub ołowiu (Pb).
- 2 Zabrania się wyrzucania zużytych baterii/akumulatorów razem ze zwykłymi odpadami komunalnymi. Powinny one zostać przekazane do punktów zbiórki odpadów wyznaczonych przez władze lokalne.
- 3 Odpowiednie postępowanie ze zużytymi bateriami/akumulatorami zapobiega potencjalnym negatywnym konsekwencjom dla środowiska naturalnego i zdrowia ludzi i zwierząt.
- 4 Szczegółowe informacje dotyczące sposobu postępowania ze zużytymi bateriami/akumulatorami można uzyskać we właściwym urzędzie miejskim, przedsiębiorstwie utylizacji odpadów lub sklepie, w którym został nabyty produkt. (<http://www.lg.com/global/sustainability/environment/take-back-recycling/global-network-europe>)



Pb

Urządzenia bezprzewodowe dla Unii Europejskiej



Firma LG Electronics deklaruje niniejszym że niniejszy(e) produkt(y) jest/są zgodne z wymaganiami oraz innymi postanowieniami Dyrektyw 1999/5/EC.

Prosimy o kontakt na poniższy adres, aby uzyskać kopię Deklaracji Zgodności (Declaration of Conformity).

Biuro do kontaktu w sprawie zgodności tego produktu:

LG Electronics Inc.
EU Representative, Krijgsman 1,
1186 DM Amstelveen, The Netherlands

- Proszę pamiętać, że NIE jest to punkt kontaktowy obsługi klienta. Informacja odnośnie obsługi klienta, patrz Karta gwarancyjne lub skontaktuj się ze sprzedawcą, u którego produkt został zakupiony.

Tylko do użytku wewnątrz pomieszczeń.

Oświadczenie dotyczące promieniowania radiowego

Urządzenie to powinno zostać zainstalowane oraz użytkowane w odległości, co najmniej 20cm pomiędzy anteną a ciałem użytkownika.

UWAGI DOTYCZĄCE PRAW AUTORSKICH

- Ponieważ AACs (Advanced Access Content System) jest postrzegany jako system ochrony treści dla formatu płyt Blu-ray, podobny w użyciu do CSS (Content Scramble System) dla formatu DVD, narzucone są określone ograniczenia dotyczące odtwarzania, wyjścia sygnału analogowego itp. chronionych treści AACs. Działanie niniejszego produktu oraz ograniczenia mogą różnić się w zależności do czasu zakupu, ponieważ te ograniczenia mogą zmieniać się przez AACs po wyprodukowaniu.
- Co więcej, oznaczenia BD-ROM i BD+ są dodatkowo stosowane jako systemów zabezpieczenia treści dla formatu płyt Blu-ray, które narzucają pewne ograniczenia, łącznie z ograniczeniami odtwarzania dla zawartości oznaczonej BD-ROM i/lub BD+. W celu uzyskania dodatkowych informacji dotyczących AACs, BD-ROM Mark, BD+ lub tego produktu, skontaktuj się z autoryzowanym centrum obsługi klienta LG.
- Wiele płyt BD-ROM/DVD jest zakodowanych w celu zabezpieczenia przed kopiowaniem. Z tego względu powinieneś podłączyć odtwarzacz bezpośrednio do telewizora, a nie do VCR. Podłączenie do VCR skutkuje zakłóconym obrazem z płyt chronionych przed kopiowaniem.
- Urządzenie to zawiera technologię chronioną prawami autorskimi przez patenty w USA oraz inne prawa własności intelektualnej. Użycie tej chronionej technologii musi być autoryzowane przez firmę Rovi oraz jest ona przeznaczona tylko do użytku domowego oraz innego ograniczonego chyba, że autoryzacja Rovi postanawia inaczej. Przeróbka lub demontaż są zabronione.
- Zgodnie z prawem autorskim USA oraz prawami autorskimi w innych krajach, nieautoryzowane nagrywanie, odtwarzanie, dystrybucja lub oglądanie programów telewizyjnych, kaset wideo, płyt BD-ROM, DVD, CD i innych materiałów podlega odpowiedzialności cywilnej i/lub kryminalnej.

Ważna uwaga dotyczące systemu kolorów telewizora

System kolorów niniejszego telewizora jest inny od systemu kolorów aktualnie odtwarzanych płyt.

Na przykład jeżeli odtwarzana jest płyta nagrana w systemie kolorów NTSC, obraz jest przesyłany jako sygnał NTSC.

Tylko telewizor multi-systemowy może prawidłowo przetwarzać wszystkie sygnały przesyłane przez odtwarzacz.

- Jeżeli posiadasz telewizor z systemem kolorów PAL, podczas odtwarzania płyt lub filmów nagranych w systemie NTSC zobaczysz na ekranie zniekształcony obraz.
- Telewizor multi-systemowy zmienia automatycznie system kolorów w zależności od sygnału wejściowego. Jeżeli system kolorów nie zostanie zmieniony automatycznie, wyłącz urządzenie, a następnie włącz je ponownie, aby zobaczyć prawidłowy obraz.
- Nawet jeżeli płyty nagrane w systemie kolorów NTSC są poprawnie wyświetlane na ekranie telewizora, mogą nie być poprawnie zapisane na nagrywarkę.

Ostrożnie

- Oglądanie filmów 3D przez dłuższy czas może powodować zmęczenie lub zawroty głowy.
- Nie jest zalecane oglądanie filmów w trybie 3D dla osób niepełnosprawnych, dzieci oraz kobiet w ciąży.
- Jeżeli podczas oglądania filmów 3D odczuwasz bóle głowy, zmęczenie lub senność należy wyłączyć odtwarzanie i odpocząć do momentu aż poczujesz się dobrze.

Spis treści

1 Na początek

- 2 Informacja dot. bezpieczeństwa
- 8 Wstęp
- 8 – Odtwarzalne płyty i symbole używane w tym podręczniku
- 9 – O wyświetlanym symbolu „⓪”
- 9 – Kod regionu
- 9 – Wybór sytemu
- 10 Pilot
- 11 Panel przedni
- 11 Panel tylny

2 Przyłączanie

- 12 Podłączenia do Twojego telewizora
- 13 – Co to jest SIMPLINK?
- 13 – Ustawienie rozdzielczości
- 14 Podłączanie do wzmacniacza
- 15 – Podłączenie do wzmacniacza przez wyjście HDMI
- 15 – Podłączenie do wzmacniacza przez cyfrowe wyjście audio
- 16 Podłączanie do sieci domowej
- 16 – Kablowe podłączenie do sieci
- 16 – Konfiguracja połączenia przewodowego
- 18 – Bezprzewodowe połączenie sieciowe
- 18 – Konfiguracja sieci bezprzewodowej

3 Ustawianie systemu

- 21 Konfiguracja początkowa
- 22 Ustawienia
- 22 – Ustawienia opcji konfiguracji
- 22 – [SIEĆ] MENU
- 22 – [WYŚWIETL.] MENU
- 25 – [JĘZYK] MENU
- 26 – [AUDIO] MENU
- 27 – [BLOKADA] MENU
- 28 – [INNE] MENU

4 Obsługa

- 30 Wyświetlanie menu Home
- 30 – Korzystanie z menu [Główne]
- 30 – Korzystanie ze SmartShare
- 31 Odtwarzanie podłączonych urządzeń
- 31 – Odtwarzanie dysków
- 31 – Odtwarzanie płyt Blu-ray 3D
- 32 – Odtwarzanie pliku z płyty/urządzenia USB
- 33 – Odtwarzanie pliku na urządzeniu z Android
- 34 – Odtwarzanie pliku z serwera sieciowego
- 35 Podłączanie do serwera lub komputera sieci domowej
- 35 – O oprogramowaniu SmartShare PC Software (DLNA)
- 35 – Pobieranie oprogramowania SmartShare PC Software (DLNA)
- 35 – Instalowanie oprogramowania SmartShare PC Software (DLNA)
- 36 – Udział w plikach i folderach
- 36 – Wymagania systemowe
- 37 Ogólne informacje o odtwarzaniu
- 37 – Podstawowe operacje dla zawartości wideo i audio
- 37 – Podstawowe operacje dla zdjęć
- 37 – Korzystanie z menu płyty
- 38 – Wznowienie odtwarzania
- 38 – Pamięć ostatniej sceny
- 39 Menu ekranowe
- 39 – Aby sterować odtwarzaniem filmów
- 40 – Aby sterować wyświetlaniem obrazów
- 41 Odtwarzanie zaawansowane
- 41 – Odtwarzanie powtarzane
- 41 – Powtarzanie określonego fragmentu
- 41 – Odtwarzanie od wybranego czasu
- 42 – Wybór języka napisów
- 42 – Słuchanie różnych ścieżek audio
- 42 – Oglądane pod różnymi kątami
- 42 – Zmianianie współczynnika kształtu obrazu TV
- 43 – Zmianianie strony kodowej napisów
- 43 – Zmianianie trybu obrazu
- 44 – Wyświetlanie informacji o zawartości
- 44 – Zmianianie widoku listy zawartości

- 44 – Wybieranie pliku z napisami
- 45 – Słuchanie muzyki w czasie pokazu slajdów
- 45 – Odtwarzanie pliku zakodowanego w 3D
- 46 Funkcje zaawansowane
- 46 – Połączenie Wi-Fi Direct™
- 47 – Korzystanie z Miracast™
- 47 – Korzystanie z BD-Live™
- 48 – LG AV Remote
- 48 – Prywatny tryb dźwięku
- 49 Korzystanie z Premium
- 49 Korzystanie z LG Smart World
- 50 – Logowanie
- 50 – Wyszukiwanie treści on-line
- 51 Korzystanie z menu My Apps

5 Rozwiązywanie problemów

- 52 Rozwiązywanie problemów
- 52 – Ogólne
- 53 – Sieć
- 54 – Obraz
- 54 – Wsparcie klienta
- 54 – Uwaga dotycząca źródła oprogramowania typu otwartego - Open source

6 Załącznik













- 55 Sterowanie telewizorem przy pomocy dotychczasowego pilota
- 55 – Konfiguracja pilota zdalnego sterowania do Twojego telewizora
- 56 Aktualizacja oprogramowania sieciowego
- 56 – Informacja o uaktualnieniu sieciowym
- 56 – Ak. oprog.
- 58 Dodatkowe informacje
- 58 – Wamagania pliku
- 59 – AVCHD (Advanced Video Codec High Definition)
- 60 – O DLNA
- 60 – Wymagania systemowe
- 60 – Uwagi dotyczące kompatybilności
- 61 Specyfikacje wyjścia audio
- 63 Lista kodów obszarów
- 64 Lista kodów języków
- 65 Znaki handlowe i licencje
- 67 Specyfikacje
- 68 Konserwacja
- 68 – Obsługa urządzenia
- 68 – Uwagi dotyczące płyt
- 69 WAŻNA INFORMACJA DOTYCZĄCA USŁUG SIECIOWYCH

Niektóre treści zawarte w niniejszej instrukcji mogą różnić się od treści zawartych w twoim odtwarzaczu w zależności od wersji oprogramowania odtwarzacza lub twojego dostawcy usług.

Wstęp

1

Odtwarzalne płyty i symbole używane w tym podręczniku

Nośnik/ Określenie	Logo	Symbol	Opis
Blu-ray	  	BD	<ul style="list-style-type: none"> Płyty, na których znajdują się filmy do sprzedaży lub wypożyczenia. Płyty typu "Blu-ray 3D" oraz "Blu-ray 3D ONLY" Płyty BD-R/RE nagrane w formacie BDAV.
		MOVIE MUSIC PHOTO	<ul style="list-style-type: none"> Płyty BD-R/RE zawierające pliki z filmami, muzyką lub zdjęciami. Format ISO 9660+JOLIET, UDF i UDF Bridge.
DVD-ROM DVD-R DVD-RW DVD+R DVD+RW	    	DVD	<ul style="list-style-type: none"> Płyty, na których znajdują się filmy do sprzedaży lub wypożyczenia. Tryb filmu i tylko "sfinalizowane" Obsługuje również płyty dwuwarstwowe
		AVCHD	Sfinalizowany format AVCHD
		MOVIE MUSIC PHOTO	<ul style="list-style-type: none"> Płyty DVD±R/RW zawierające film, muzykę lub zdjęcia. Format ISO 9660+JOLIET, UDF i UDF Bridge.
DVD-RW (VR)		DVD	Tryb VR i tylko "sfinalizowane"
Audio CD		ACD	Audio CD
CD-R/RW		MOVIE MUSIC PHOTO	<ul style="list-style-type: none"> Płyty CD-R/RW zawierające pliki z filmami, muzyką lub zdjęciami. Format ISO 9660+JOLIET, UDF i UDF Bridge.
Uwaga	-		Wskazuje specjalne uwagi i cechy eksploatacyjne.
Ostrożnie	-		Wskazuje uwagi, których nieprzestrzeganie może doprowadzić do uszkodzeń.

! Uwaga

- W zależności od jakości i warunków nagrywania lub od samej płyty CD-R/RW (lub DVD±R/RW), niektóre CD-R/RW (lub DVD±R/RW) mogą nie być odtwarzane na tym urządzeniu.
- W zależności od oprogramowania do nagrywania i "finalizacji", niektórych płyt (CD-R/RW, DVD±R/RW lub BD-R/RE) nie można odtworzyć.
- Płyty BD-R/RE, DVD±R/RW i CD-R/RW nagrane za pomocą komputera osobistego lub na nagrywarce DVD lub CD, mogą nie być odtwarzane, jeśli płyta jest zniszczona lub brudna, lub jeśli soczewki odtwarzacza są zabrudzone albo skrapla się na nich wilgoć.
- Jeśli nagrasz płytę za pomocą komputera osobistego, nawet jeśli jest nagrana w odpowiednim formacie, są przypadki, w których może nie być odtwarzana ze względu na ustawienia oprogramowania stosowanego do tworzenia płyt. (Aby uzyskać więcej szczegółów, zapoznaj się z informacjami podanymi przez wydawcę oprogramowania.)
- Urządzenie wymaga, by płyty oraz nagrania spełniały pewne techniczne standardy, dla osiągnięcia optymalnej jakości odtwarzania.
- Nagrane płyty DVD są automatycznie przystosowywane do tych standardów. Istnieje wiele różnych rodzajów formatów dysków przeznaczonych do nagrywania (łącznie z CD-R zawierającymi pliki MP3 lub WMA) i wymagają one pewnych warunków, aby zapewnić kompatybilność odtwarzania.
- Klienci powinni również pamiętać o tym, że do pobierania plików MP3 / WMA i muzyki z Internetu potrzebne jest zezwolenie. Nasza firma nie ma prawa udzielać tego typu zezwoleń. Zezwolenie należy uzyskać za każdym razem od właściciela praw autorskich.
- Podczas formatowania płyt wielokrotnego zapisu, należy ustawić format na [Mastered], tak aby płyta były kompatybilne z odtwarzaczami LG. Jeżeli wybrana zostanie opcja 'Live System', nie będzie można jej używać w odtwarzaczach LG. (Mastered/Live File System : System formatu płyty dla Windows Vista)

O wyświetlanym symbolu „⊗”

Ikona „⊗” pojawiająca się na ekranie telewizora oznacza, że funkcja objaśniania w niniejszej instrukcji obsługi jest niedostępna dla danego nośnika.

Kod regionu

Urządzenie to ma przypisany kod regionu, który jest podany na etykiecie znajdującej się od spodu. Urządzenie to może odtwarzać tylko płyty BD-ROM lub DVD oznaczone tym samym kodem lub „ALL”.

Wybór systemu

Przy pomocy przycisku ▲ (OPEN/CLOSE) otwórz podajnik płyt, następnie naciśnij na ponad pięć sekund przycisk ■ (PAUSE), aby zmienić system kolorów (PAL /NTSC /AUTO).

Pilot

1

Na początek

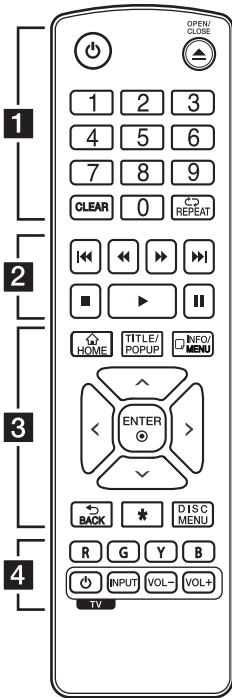

Wymiana baterii

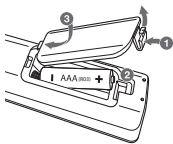

Zdejmij pokrywę baterii znajdującą się z tyłu pilota zdalnego sterowania i włóż dwie baterie R03 (rozmiar AAA) z **+** i **-** ustawionymi prawidłowo.

1

⏻ (POWER): Włącza ON lub wyłącza OFF odtwarzacz.

⏏ (OPEN/CLOSE): Otwiera i zamyka podajnik płyt.

Przyciski numeryczne 0-9:

Wybiera numerowane opcje w menu.

CLEAR: Usuwa numer podczas ustawiania hasła lub połączenia sieciowego.

REPEAT (↺): Powtarzanie wybranej sekcji lub sekwencji.

2

⏮/⏭ (SCAN): Przeszukuje wstecz lub w przód.

⏮/⏭ (SKIP): Przejście do następnego lub poprzedniego rozdziału/ścieżki/pliku.

■ (STOP): Zatrzymuje odtwarzanie.

▶ (PLAY): Rozpoczyna odtwarzanie.

⏸ (PAUSE): Wstrzymuje odtwarzanie.

3

HOME (🏠): Wyświetla lub zamyka [Główne].

TITLE/POPUP: Wyświetla menu tytułowe DVD lub wyskakujące menu BD-DVD, jeśli dostępne.

INFO/MENU (ℹ): Włącza lub wyłącza informacje wyświetlane na ekranie.

Przyciski kierunku (⬆/⬇/⬅/➤): Wybieranie opcji w menu.

ENTER (⊙): Potwierdza wybór menu.

BACK (↶): Wyjście z menu lub powrót do poprzedniego ekranu.

★: Przycisk ten jest niedostępny.

DISC MENU: Umożliwia dostęp do menu na płycie.

4

Przyciski kolorowe (R, G, Y, B): Służą do poruszania się po menu BD-ROM. Służą także jako przycisków skrótów dla konkretnych menu.

Przyciski sterowania telewizorem: Patrz strona 55.

Panel przedni

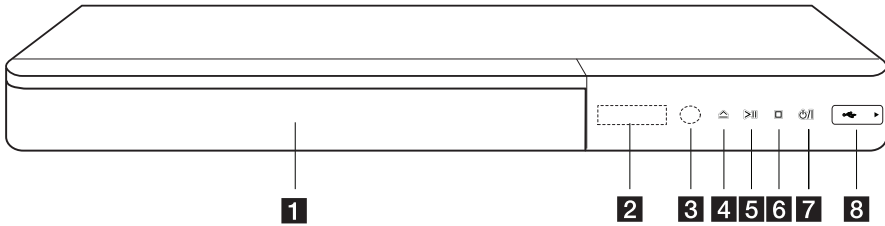

- | | |
|-------------------------------|-----------------------------|
| 1 Podajnik płyt | 5 ► (PLAY / PAUSE) |
| 2 Okienko wyświetlacza | 6 ■ (STOP) |
| 3 Czujnik pilota | 7 ⏻ / (POWER) |
| 4 ▲ (OPEN/CLOSE) | 8 Port USB |

Panel tylny

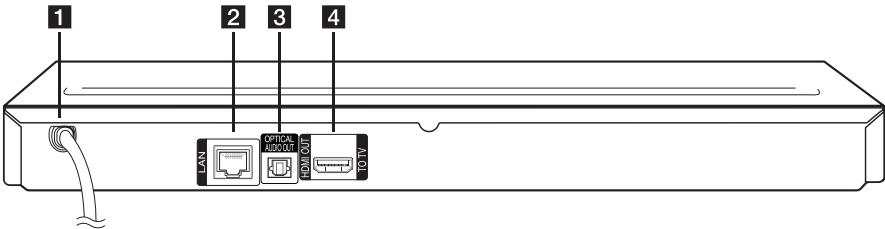

- | | |
|-------------------------------|--------------------------------------|
| 1 Przewód zasilania AC | 3 DIGITAL AUDIO OUT (OPTICAL) |
| 2 Port LAN | 4 HDMI OUT |

Podłączenia do Twojego telewizora

Jeżeli posiadasz telewizor lub monitor HDMI, możesz go podłączyć do tego odtwarzacza przy pomocy kabla HDMI (Typu A, Przewód HDMI™ o dużej szybkości transmisji). Podłącz gniazdo HDMI urządzenia z gniazdem HDMI telewizora lub monitora.

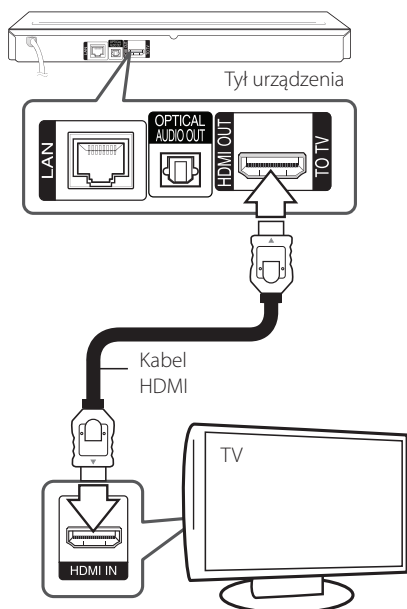

Ustaw źródło dla telewizora na HDMI (Patrz instrukcja obsługi telewizora).

! Uwaga

Proszę zapoznać się z instrukcjami obsługi telewizora, systemu stereo i innych urządzeń, aby dokonać najlepszych podłączeń.

Dodatkowe informacje dotyczące HDMI

- Jeśli podłączasz kompatybilne urządzenie HDMI lub DVI upewnij się, że:
 - Spróbuj wyłączyć urządzenie HDMI/DVI i ten odtwarzacz. Następnie włącz urządzenie HDMI/DVI i pozostaw je na ok. 30 sek. i włącz odtwarzacz.
 - Podłączone wejście video urządzenia jest ustawione prawidłowo dla tej jednostki.
 - Podłączone urządzenie jest zgodne z wejściem video 720x576p, 1280x720p, 1920x1080i lub 1920x1080p.
- Nie wszystkie urządzenia HDMI lub DVI kompatybilne z HDCP będą działać z tym urządzeniem.
 - Obraz nie będzie wyświetlany prawidłowo na urządzeniach nie zgodnych z HDCP.

! Uwaga

- Jeżeli podłączone urządzenie HDMI nie akceptuje wyjścia audio tej jednostki, dźwięku HDMI może w ogóle nie być lub może być zniekształcony.
- Jeśli używasz podłączenia HDMI, możesz zmienić rozdzielczość dla wyjścia HDMI. (patrz „Ustawienia rozdzielczości” na stronie 13).
- Wybrać typ wyjścia video gniazda HDMI OUT przy pomocy opcji [Ust. koloru HDMI] w menu ustawień (patrz strona 25).
- Zmiana rozdzielczości po dokonaniu podłączenia może skutkować usterkami. Aby rozwiązać problem, wyłącz nagrywarke i włącz ją ponownie.
- Jeżeli połączenie HDMI z HDCP nie zostanie potwierdzone, ekran TV zmienia się na czarny. W takim przypadku sprawdź podłączenie HDMI lub odłącz kabel HDMI.
- Jeśli pojawiły się szumy lub linie na ekranie, proszę sprawdzić kable HDMI (długość jest zwykle ograniczona do 4,5 metra)

Co to jest SIMPLINK?



Niektóre funkcje tej jednostki sterowane są pilotem telewizora, jeśli ta jednostka i telewizor LG z systemem SIMPLINK połączone są złączem HDMI.

Funkcje, którymi może sterować pilot LG; Odtwarzaj, Pauza, Skanuj, Przejdź, Zatrzymaj, Wył. zasilanie, itd.

Szczegóły na temat funkcji SIMPLINK patrz instrukcja obsługi telewizora.

Telewizor LG z funkcją SIMPLINK oznaczony jest powyższym logo.

! Uwaga

W zależności od typu płyty lub stanu odtwarzania, niektóre operacje SIMPLINK mogą być różne lub mogą nie działać.

Ustawienie rozdzielczości

Odtwarzacz umożliwia kilka rozdzielczości wyjściowych dla gniazd HDMI OUT. Możesz zmienić rozdzielczość za pomocą menu [Ustawienia].

1. Naciśnij HOME (🏠).
2. Użyj </> aby wybrać opcję [Ustawienia] i naciśnij ENTER (⊙). Pojawia się menu [Ustawienia].
3. Za pomocą \wedge / \vee wybierz opcję [WYŚWIETL] a następnie naciśnij \gt aby przejść do drugiego poziomu.
4. Za pomocą \wedge / \vee wybierz opcję [Rozdzielczość], a następnie naciśnij ENTER (⊙) aby przejść do trzeciego poziomu.



5. Użyj przycisków \wedge / \vee aby wybrać żądaną rozdzielczość, a następnie naciśnij ENTER (⊙) w celu potwierdzenia wyboru.

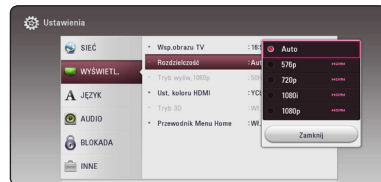

! Uwaga

- Jeżeli Twój telewizor nie akceptuje rozdzielczości ustawionej na odtwarzaczu, możesz ustawić rozdzielczość na 576p w następujący sposób:
 1. Naciśnij **▲** aby otworzyć podajnik płyty.
 2. Naciśnij **■** (STOP) na więcej niż 5 sekund.
- Po ręcznym wybraniu rozdzielczości i podłączeniu złącza HDMI do telewizora, w przypadku gdy telewizor nie akceptuje ustawionej rozdzielczości, ustawienie rozdzielczości zmienia się na [Auto].
- Jeśli zostanie wybrana rozdzielczość nieobsługiwana przez telewizor, pojawi się wiadomość ostrzegawcza. Jeśli nic nie widać po zmianie rozdzielczości, odczekać 20 sekund.
- Po tym czasie rozdzielczość zostanie automatycznie zmieniona na wcześniejszą. Rozdzielczość 1080p może być automatycznie ustawiona z częstotliwością odświeżania 24 Hz lub 50 Hz w zależności od możliwości i preferencji podłączonego telewizora oraz oryginalnej rozdzielczości materiału nagranych na płycie BD-ROM.

Podłączanie do wzmacniacza

Wykonaj jedno z poniższych podłączeń w zależności od możliwości Twojego sprzętu.

- Połączenie audio HDMI (strona 15)
- Połączenie cyfrowe audio (strona 15)

Ponieważ na typ wyjścia audio ma wpływ wiele czynników, patrz „Specyfikacje wyjścia audio” (strony 61).

Informacje o Cyfrowym dźwięku wielokanałowym

Cyfrowe połączenie wielokanałowe zapewnia najlepszą jakość dźwięku. W tym celu będziesz potrzebował wielokanałowego odbiornika Audio/Video, który obsługuje jeden lub więcej formatów audio obsługiwanych przez Twój odtwarzacz. Sprawdź oznakowanie na przedniej części odbiornika audio/video i w instrukcji. (PCM Stereo, PCM Multi-Ch, Dolby Digital, Dolby Digital Plus, Dolby TrueHD, DTS i/lub DTS-HD)

Podłączenie do wzmacniacza przez wyjście HDMI

Podłącz złącze odtwarzacza HDMI OUT do odpowiedniego gniazda wzmacniacza przy pomocy kabla HDMI.

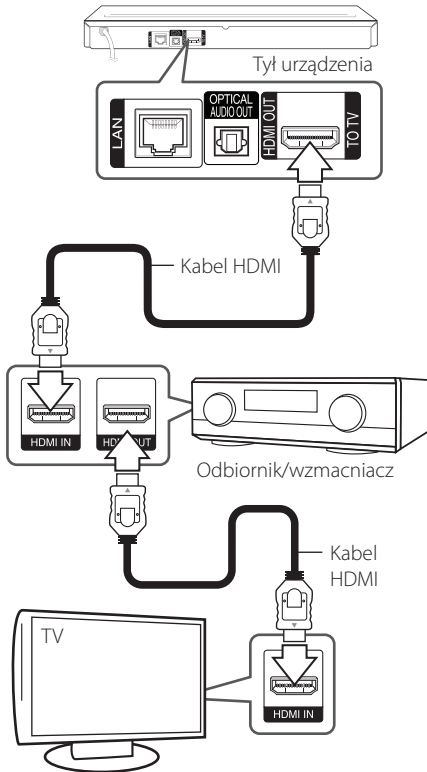

Jeżeli wzmacniacz posiada wyjście HDMI, podłącz złącze wyjścia HDMI wzmacniacza do gniazda wejścia HDMI telewizora, przy użyciu kabla HDMI. (Zapoznaj się z instrukcją wzmacniacza.)

Będziesz musiał aktywować wyjście cyfrowe odtwarzacza. (Patrz „Menu [AUDIO]” na stronach 26.)

Podłączenie do wzmacniacza przez cyfrowe wyjście audio

Połącz złącze OPTICAL AUDIO OUT odtwarzacza z odpowiednim gniazdem wzmacniacza przy pomocy opcjonalnego kabla cyfrowego audio.

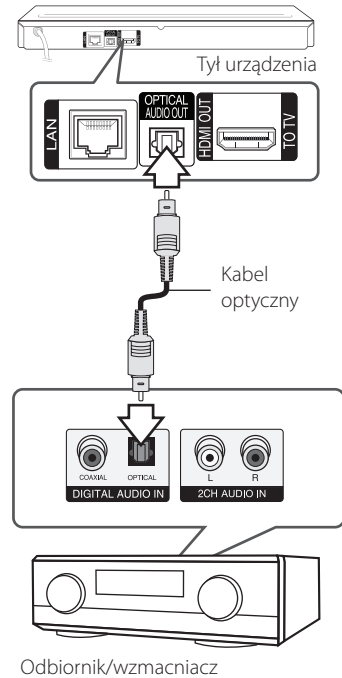

Będziesz musiał aktywować wyjście cyfrowe odtwarzacza. (Patrz „Menu [AUDIO]” na stronach 26.)

Podłączanie do sieci domowej

Ten odtwarzacz można przyłączyć do sieci lokalnej (LAN) przez port LAN znajdujący się na panelu tylnym lub za pomocą wbudowanego modułu bezprzewodowego.

Przyłączając to urządzenie do sieci szerokopasmowej, masz dostęp do usług, takich jak aktualizacje oprogramowania, interaktywność BD-Live oraz usług sieciowych.

Kablowe podłączenie do sieci

Użycie sieci kablowej zapewnia najlepsze osiągi, ponieważ podłączone urządzenia łączą się bezpośrednio z siecią i nie są poddawane zakłóceniom radiowym.

Patrz instrukcja do urządzenia sieciowego, aby uzyskać więcej informacji.

Przy pomocy dostępnego w handlu kabla LAN lub Ethernet.

! Uwaga

- Po podłączeniu lub odłączeniu kabla LAN, trzymaj kabel za złącze. Podczas odłączania nie ciągnij za kabel LAN, tylko odłącz złącze, naciskając blokadę.
- Nie podłączaj przewodu telefonicznego do portu LAN.
- Ponieważ istnieje wiele konfiguracji połączeń, prosimy przestrzegać specyfikacji dostawcy telekomunikacyjnego lub Internetu.
- Jeżeli chcesz mieć dostęp do zawartości serwerów DLNA, ten odtwarzacz musi być podłączony do tej samej sieci lokalnej co one za pośrednictwem routera.
- Aby ustawić Twój komputer PC jako serwer DLNA, zainstaluj oprogramowanie SmartShare PC na swoim komputerze. (strona 35)

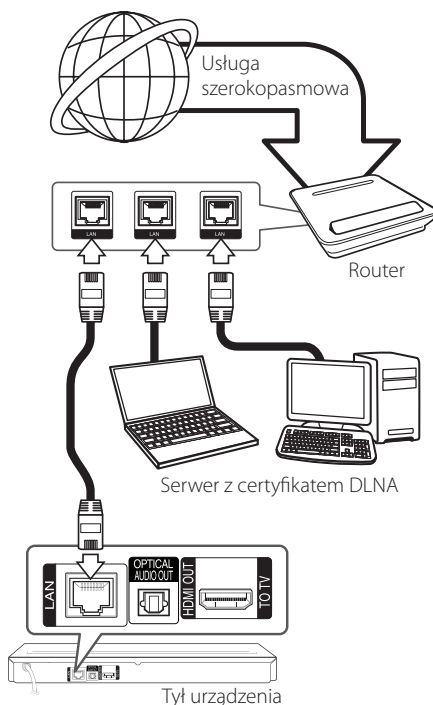

Konfiguracja połączenia przewodowego

Jeżeli w lokalnej przewodowej sieci (LAN) występuje serwer DHCP, do odtwarzacza zostanie automatycznie przypisany adres IP. Po fizycznym podłączeniu niektóre sieci domowe mogą wymagać konfiguracji sieci odtwarzacza. Ustaw [SIEĆ] w następujący sposób.

Przygotowanie

Przed ustawieniem sieci przewodowej musisz podłączyć lokalną sieć domową do Internetu szerokopasmowego.

- Wybierz opcję [Ust. połączenia] z menu [Ustawienia] i naciśnij ENTER (⊙).

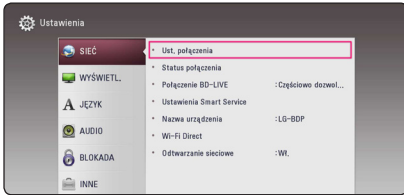

- Przełączaj tekst odnośnie przygotowań dla ustawień sieci a następnie, podczas gdy podświetlana jest opcja [Start] naciśnij ENTER (⊙).



Sieć zostanie automatycznie podłączona do urządzenia.

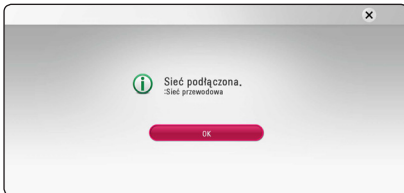

Ustawienia zaawansowane

Jeżeli chcesz dokonać ustawień sieci ręcznie, przy pomocy \wedge/\vee wybierz opcję [Ustawienia zaawansowane] w menu ustawień sieci [Ustawienia sieci] i naciśnij ENTER (⊙).

- Użyj \wedge/\vee , aby wybrać opcję [Przewodowa] (przewodowe) i naciśnij ENTER (⊙).



- Użyj $\wedge/\vee/</>$ aby wybrać tryb IP [Dynamiczny] lub [Statyczny].

W normalnym przypadku należy wybrać tryb [Dynamiczny], aby adres IP był przypisywany automatycznie.



! Uwaga

Jeżeli w sieci nie występuje serwer DHCP i chcesz ręcznie ustawić adres IP, wybierz [Statyczny], następnie [Adres IP], [Maska podsieci], [Bramka] i [Serwer DNS] przy pomocy opcji $\wedge/\vee/</>$ oraz klawiszy numerycznych. Jeżeli się pomylił w trakcie wprowadzania numeru, naciśnij CLEAR, aby usunąć podświetloną część.

- Wybierz [Nast.] i naciśnij ENTER (⊙), aby zastosować ustawienia sieci.



Na ekranie wyświetlany jest status połączenia sieciowego.

- Aby zakończyć ustawienia sieci przewodowej naciśnij ENTER (⊙), gdy wybrana jest opcja [OK].

Bezprzewodowe połączenie sieciowe

Inną opcją połączenia jest użycie punktu dostępowego lub routera bezprzewodowego. Konfiguracja sieci i metoda połączenia mogą różnić się w zależności od używanego sprzętu i środowiska sieciowego.



Patrz instrukcje konfiguracji punktu dostępowego lub routera bezprzewodowego, aby uzyskać szczegółowe informacje o krokach podłączania i ustawianiu sieci.

Dla optymalnych osiągnięć, najlepszym rozwiązaniem połączenia tego odtwarzacza do routera lub modemu kablowego/DSL Twojej sieci domowej, jest połączenie przewodowe. Jeżeli wybierzesz opcję bezprzewodową, zwróć uwagę, że na wydajność mogą mieć wpływ inne urządzenia elektroniczne w domu.

Konfiguracja sieci bezprzewodowej

Przy połączeniu bezprzewodowym, odtwarzacz wymaga ustawienia komunikacji sieciowej. To ustawienie może być wykonane z menu [Konfig.]. Ustaw [SIEĆ] w następujący sposób. Należy skonfigurować punkt dostępowy lub router bezprzewodowy przed podłączeniem odtwarzacza do sieci.

Przygotowanie

Przed ustawieniem sieci bezprzewodowej należy:

- Podłączyć Internet szerokopasmowy do domowej sieci bezprzewodowej.
- Skonfigurować punkt dostępowy lub router bezprzewodowy.
- Zanotować SSID i kod zabezpieczający sieci.

1. Wybierz opcję [Ust. połączenia] z menu [Konfig.] i naciśnij ENTER (⊙).
2. Przeczytaj tekst odnośnie przygotowań dla ustawień sieci a następnie, podczas gdy podświetlana jest opcja [Start] naciśnij ENTER (⊙).



Jeżeli sieć przewodowa nie jest podłączona do urządzenia, wówczas na ekranie wyświetlane są wszystkie dostępne sieci.

3. Przy pomocy \wedge / \vee wybierz odpowiedni SSID dla sieci bezprzewodowej i naciśnij ENTER (⊙).



Jeżeli w punkcie dostępowym jest zabezpieczenie, wówczas należy wpisać kod zabezpieczający.

! Uwaga

Jeśli w nazwie SSID swojego punktu dostępowego lub routera bezprzewodowego użyjesz innych znaków, nieobecnych w alfabecie łacińskim, lub cyfr, może wyświetlać się ona niepoprawnie.



! Uwaga

- Tryb bezpieczeństwa WEP ma zazwyczaj dostępne 4 klucze w konfiguracji punktu dostępowego lub routera bezprzewodowego. Jeżeli Twój punkt dostępowy lub router bezprzewodowy używa zabezpieczenia WEP, wprowadź kod zabezpieczający klucza „No.1”, aby połączyć się ze swoją siecią domową.
- Punkt dostępowy to urządzenie umożliwiające bezprzewodowe podłączenie do sieci domowej.

4. Użyj **^/V/</>** aby wybrać tryb IP [Dynamiczny] lub [Statyczny].

W normalnym przypadku należy wybrać tryb [Dynamiczny], aby adres IP był przypisywany automatycznie.

! Uwaga

Jeżeli w sieci nie występuje serwer DHCP i chcesz ręcznie ustawić adres IP, wybierz [Statyczny], następnie [Adres IP], [Maska podsieci], [Bramka] i [Serwer DNS] przy pomocy opcji **^/V/</>** oraz klawiszy numerycznych. Jeżeli się pomylił w trakcie wprowadzania numeru, naciśnij CLEAR, aby usunąć podświetloną część.

5. Wybierz [Nast.] i naciśnij ENTER (⊙), aby zastosować ustawienia sieci.



Na ekranie wyświetlany jest status połączenia sieciowego.

6. Wybrać [OK] i wcisnąć ENTER (⊙) w celu zakończenia konfiguracji połączenia sieciowego.

Ustawienia zaawansowane

Jeżeli chcesz dokonać ustawień sieci ręcznie, przy pomocy **^/V** wybierz opcję [Ustawienia zaawansowane] w menu ustawień sieci [Ustawienia sieci] i naciśnij ENTER (⊙).

1. Użyj **^/V**, aby wybrać [Bezprze.] i naciśnij ENTER (⊙).

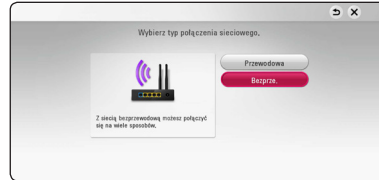

[Lista AP] - Urządzenie wyszukuje wszystkie punkty dostępowe lub routery bezprzewodowe w zasięgu i wyświetla je na liście.

[Naz. sieci (SSID)] – Twój punkt dostępowy może nie rozsyłać swojej nazwy (SSID). Za pośrednictwem komputera sprawdź konfigurację punktu dostępowego i ustaw go tak, aby rozsyłał SSID, lub wprowadź nazwę ręcznie (SSID) w [Naz. sieci (SSID)].

[PBC] – Jeżeli Twój punkt dostępowy lub router bezprzewodowy obsługuje metodę konfiguracji przez naciśnięcie przycisku PBC (Push Button Configuration), wybierz tę opcję i naciśnij przycisk Push Button na punkcie dostępowym lub routerze bezprzewodowym w ciągu 120 sekund. Nie ma potrzeby, aby znać nazwę lub kod zabezpieczający dla punktu dostępowego.

[PIN] – Jeżeli Twój punkt dostępowy wspiera metodę konfiguracji z kodem PIN w oparciu o WPS (konfiguracja chroniona Wi-Fi), wybierz tę opcję i zanotuj kod na ekranie. Następnie wprowadź numer PIN w menu konfiguracji Twojego punktu dostępowego, aby połączyć. Patrz dokumentacja urządzenia sieciowego.

2. Podążaj za pojawiającymi się na ekranie wskazówkami dla każdego sposobu połączenia.

! Uwaga

Aby korzystać z połączenia PBC oraz PIN, tryb bezpieczeństwa punktu dostępowego musi być ustawiony na OPEN lub AES.

Uwagi dotyczące połączenia sieciowego

- Wiele problemów z połączeniem sieciowym w czasie konfiguracji można rozwiązać resetując router lub modem. Po podłączeniu odtwarzacza do sieci domowej szybko wyłącz i/lub odłącz przewód zasilający routera sieci domowej lub modemu kablowego. Następnie włącz i/lub podłącz przewód ponownie.
- W zależności od dostawcy Internetu (ISP), ilość urządzeń podłączonych do Internetu może być ograniczona zgodnie z umową. Szczegółowych informacji na ten temat należy szukać u swojego dostawcy Internetu.
- Nasza firma nie odpowiada za jakiegokolwiek usterek odtwarzacza lub połączenia internetowego wynikające z błędów/ usterek komunikacji związanych z szerokopasmowym dostępem do Internetu lub innym podłączonym sprzętem.
- Funkcje płyt BD-ROM dostępne za pośrednictwem połączenia Internetowego nie są tworzone lub dostarczane przez naszą firmę i nasza firma nie ponosi odpowiedzialności za ich funkcjonalność i ciągłą dostępność. Niektóre materiały na płytach, dostępne przez połączenie internetowe, mogą być niekompatybilne z odtwarzaczem. W razie pytań dotyczących tych materiałów prosimy kontaktować się z producentem płyty.
- Niektóre materiały internetowe mogą wymagać szybszego połączenia internetowego.
- Nawet w przypadku poprawnego podłączenia i konfiguracji odtwarzacza, niektóre materiały internetowe mogą nie działać poprawnie z powodu przeciążenia Internetu lub niewystarczającej jakości połączenia lub problemów dostawcy.
- Niektóre operacje związane z połączeniem internetowym mogą być niemożliwe z powodu określonych ograniczeń ustalonych przez dostawcę Internetu.
- Pokrycie wszelkich opłat naliczanych przez dostawcę Internetu leży po stronie użytkownika.
- Do podłączenia przewodowego tego odtwarzacza potrzebny jest port LAN 10 Base-T lub 100 Base-TX. Jeżeli Twoja usługa internetowa nie dopuszcza tego typu połączeń, nie możesz podłączyć odtwarzacza.
- W celu korzystania z usługi xDSL musisz użyć routera.
- Modem DSL jest konieczny do korzystania z usługi DSL, a do korzystania z usługi modemowej konieczny jest modem. W zależności od metody dostępu do Internetu i umowy z dostawcą, możesz nie móc korzystać z funkcji połączenia internetowego zawartej w tym odtwarzaczu lub możesz napotkać ograniczenie ilości urządzeń, które możesz podłączyć jednocześnie. (Jeżeli dostawca ogranicza subskrypcję do jednego urządzenia, odtwarzacz może nie mieć dostępu do sieci podczas połączenia komputera PC.)
- Korzystanie z „Routera” może być niedozwolone lub jego użycie może być ograniczone w zależności od przepisów i ograniczeń dostawcy Internetu. Szczegółowych informacji na ten temat należy szukać u swojego dostawcy Internetu.
- Sieć bezprzewodowa pracuje na częstotliwości radiowej 2,4 GHz, która jest również używana przez inne urządzenia gospodarstwa domowego, takie jak telefony bezprzewodowe, urządzenia Bluetooth®, kuchenki mikrofalowe i może być przez nie zakłócana.
- Wyłącz wszystkie nieużywane urządzenia sieciowe w lokalnej sieci domowej. Niektóre urządzenia mogą obciążać sieć.
- Aby uzyskać lepszą transmisję, umieść odtwarzacz jak najbliżej punktu dostępowego.
- W niektórych przypadkach umieszczenie punktu dostępowego lub routera bezprzewodowego na wysokości co najmniej 0,45 m może poprawić odbiór.
- Przybliż do punktu dostępowego lub zmień orientację odtwarzacza tak, aby pomiędzy nim a punktem dostępowym nie było żadnych przeszkód.
- Jakość odbioru bezprzewodowego zależy od wielu czynników, takich jak typ punktu dostępowego, odległości pomiędzy odtwarzaczem a punktem dostępowym i umiejscowienia odtwarzacza.
- Ustaw swój punkt dostępowy lub router bezprzewodowy na tryb Infrastructure. Tryb Ad-hoc nie jest obsługiwany.

Konfiguracja początkowa

Przy pierwszym uruchomieniu urządzenia, na ekranie pojawia się kreator konfiguracji początkowej. W kreatorze konfiguracji początkowej należy wybrać język oraz dokonać ustawień sieci.

1. Naciśnij  (POWER).

Na ekranie pojawia się kreator ustawień początkowych.

2. Użyj przycisków $\wedge/\vee/</>$, aby wyświetlić język i naciśnij ENTER ().



3. Przeczytaj tekst odnośnie przygotowań dla ustawień sieci, wykonaj polecenia a następnie, podczas gdy podświetlana jest opcja [Start] naciśnij ENTER (.



Jeżeli podłączona jest sieć przewodowa, ustawienie sieci zostanie automatycznie zakończone.

4. Na ekranie wyświetlone zostaną wszystkie dostępne sieci. Przy pomocy \wedge/\vee wybierz [Sieć przewodowa] lub odpowiedni SSID dla sieci bezprzewodowej i naciśnij ENTER (.

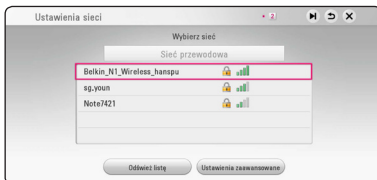

Jeżeli w punkcie dostępowym jest zabezpieczenie, wówczas należy wpisać kod zabezpieczający.

5. Użyj $\wedge/\vee/</>$ aby wybrać tryb IP [Dynamiczny] lub [Statyczny].

W normalnym przypadku należy wybrać tryb [Dynamiczny], aby adres IP był przypisywany automatycznie.

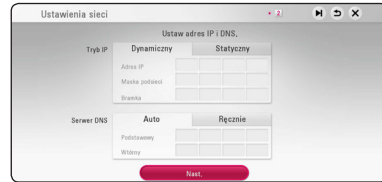

6. Wybierz [Nast.] i naciśnij ENTER () , aby zastosować ustawienia sieci.

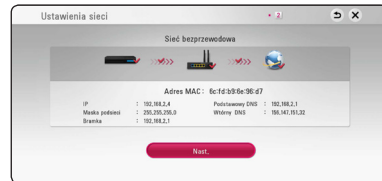



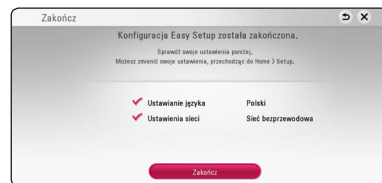

Na ekranie wyświetlany jest status połączenia sieciowego.

Szczegóły dotyczące ustawień sieci, patrz „Podłączanie do sieci domowej” na stronie 16.

7. Sprawdź wszystkie ustawienia dokonane w poprzednich krokach.



Aby zakończyć konfigurację początkową naciśnij ENTER () , gdy wybrana jest opcja [Zakończ]. Jeżeli jakieś ustawienia trzeba zmienić, przy pomocy $\wedge/\vee/</>$ wybierz  i naciśnij ENTER (.

8. Wyświetla tryb przewodnika po dźwięku prywatnym. Naciśnij ENTER (.



Ustawienia

Ustawienia opcji konfiguracji

W menu [Ustawienia] możesz zmienić ustawienia odtwarzacza.

1. Naciśnij HOME (🏠).



2. Użyj </> aby wybrać opcję [Ustawienia] i naciśnij ENTER (⊙). Pojawia się menu [Ustawienia].

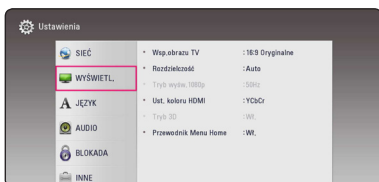

3. Za pomocą \wedge / \vee wybierz pierwszą opcję ustawienia, a następnie naciśnij ENTER (⊙) aby przejść do drugiego poziomu.

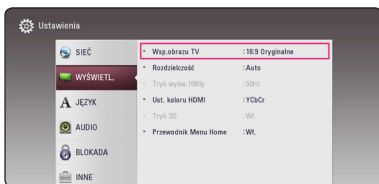

4. Za pomocą \wedge / \vee wybierz drugą opcję ustawienia, a następnie naciśnij ENTER (⊙) aby przejść do trzeciego poziomu.

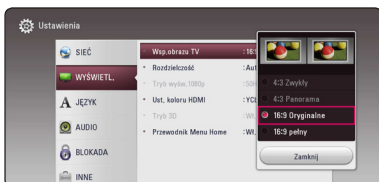

5. Użyj przycisków \wedge / \vee aby wybrać żądane ustawienie, a następnie naciśnij ENTER (⊙) w celu potwierdzenia wyboru.

[SIEĆ] MENU

Ustawienia [SIEĆ] są potrzebne dla uaktualniania oprogramowania, korzystania z opcji BD-Live oraz usług sieciowych.

Ust. połączenia

Jeżeli Twoja sieć domowa jest gotowa do połączenia odtwarzacza, należy ustawić jego połączenie sieciowe. (patrz „Podłączanie do sieci domowej” na stronach 16).

Status połączenia

Jeżeli chcesz sprawdzić status sieci na tym odtwarzaczu, wybierz opcję [Status połączenia] i naciśnij ENTER (⊙) aby sprawdzić, czy zostało nawiązane połączenie z siecią i z Internetem.

Połączenie BD-LIVE

Możesz ograniczyć dostęp do Internetu, gdy używane są funkcje BD-Live.

[Dozwolone]

Dostęp do Internetu jest niedozwolony dla wszystkich zawartości BD-Live.

[Częściowo dozwolone]

Dostęp do Internetu jest dozwolony tylko dla zawartości BD-Live, które mają certyfikaty właściciela zawartości. Dostęp do Internetu i funkcje AACs Online są niedozwolone dla wszystkich zawartości BD-Live bez certyfikatu.

[Zakazane]

Dostęp do Internetu jest niedozwolony dla wszystkich zawartości BD-Live.

Ustawienia Smart Service

[Ustawienia krajowe]

Wybierz swój obszar aby wyświetlać odpowiednie treści usług online.

[Inicjalizuj]

W zależności od regionu funkcja [Inicjalizuj] może nie być dostępna.

Nazwa urządzenia

Przy pomocy klawiatury wirtualnej można nadać sieci nazwę. Odtwarzacz ten będzie rozpoznawany po wprowadzonej w sieci nazwie.

Wi-Fi Direct

Ten odtwarzacz jest certyfikowanym urządzeniem Wi-Fi Direct™. Wi-Fi Direct to technologia pozwalająca urządzeniom na łączenie się ze sobą bezpośrednio, bez konieczności łączenia się z punktem dostępu lub ruterem. Naciśnij ENTER (●) aby wyświetlić menu Wi-Fi Direct. Informacje na temat połączenia urządzenia znajdują się na stronie 46.

Odtwarzanie sieciowe

Funkcja ta pozwala sterować odtwarzaniem przesyłanym z serwera DLNA poprzez smartfon z certyfikatem DLNA. Większość smartfonów z certyfikatem DLNA posiada funkcję sterowania odtwarzaniem w twojej sieci domowej. Włącz tę opcję [Wł.], aby pozwolić na sterowanie urządzeniem przez smartfon. Więcej informacji patrz instrukcja obsługi smartfonu z certyfikatem DLNA lub aplikacji.

! Uwaga

- Urządzenie niniejsze oraz smartfon z certyfikatem DLNA muszą być podłączone do tej samej sieci.
- Aby korzystać z funkcji odtwarzania sieciowego [Odtwarzanie sieciowe] przy pomocy smartfonu z certyfikatem DLNA, należy przed podłączeniem do tego urządzenia nacisnąć przycisk HOME (🏠) i wyświetlić menu główne.
- Podczas sterowania urządzeniem poprzez funkcję odtwarzania sieciowego [Odtwarzanie sieciowe], pilot zdalnego sterowania może nie działać.
- Dostępne formaty plików opisane na stronie 58, nie zawsze będą obsługiwane przez funkcję odtwarzania sieciowego [Odtwarzanie sieciowe].

[WYŚWIETL.] MENU

Wsp.obrazu TV

Wybierz opcję proporcji obrazu telewizora w zależności od typu Twojego telewizora.

[4:3 Zwykły]

Wybierz dla telewizora w standardzie 4:3. Wyświetla obraz kinowy z paskami u góry i u dołu ekranu.

[4:3 Panorama]

Wybierz dla telewizora w standardzie 4:3. Przycina szeroki obraz po obu stronach tak, by wypełnić cały ekran. Obie strony obrazu są wycięte.

[16:9 Oryginalne]

Wybierz dla telewizora w standardzie 16:9. Obraz 4:3 wyświetlany jest w oryginalnej wielkości 4:3, z czarnymi pasami znajdującymi się po lewej i prawej stronie.

[16:9 pełny]

Wybierz dla telewizora w standardzie 16:9. Obraz 4:3 jest dopasowywany w poziomie (proporcjonalnie) tak, aby wypełnił cały ekran.



Uwaga

Nie możesz wybrać opcji [4:3 Zwykły] i [4:3 Panorama], gdy ustawiona jest rozdzielczość wyższa niż 720p.

Rozdzielczość

Ustawia rozdzielczość wyjściową sygnału video HDMI. Patrz strony 13, aby uzyskać szczegółowe informacje na temat ustawienia rozdzielczości.

[Auto]

Jeżeli gniazdo HDMI OUT jest podłączone do telewizora, który podaje informacje o wyświetlaniu (EDID), automatycznie wybierana jest najlepsza rozdzielczość odpowiadająca podłączonemu telewizorowi.

[576p]

Daje na wyjściu 576 linii video progresywnego.

[720p]

Daje na wyjściu 720 linii video progresywnego.

[1080i]

Daje na wyjściu 1080 linii video międzyliniowego.

[1080p]

Daje na wyjściu 1080 linii video progresywnego.

Tryb wysw.1080p

Gdy rozdzielczość jest ustawiona na 1080p, wybierz [24 Hz] dla płynnego wyświetlania materiału filmowego (1080p/24 Hz) na telewizorze z funkcją HDMI, kompatybilną z rozdzielczością 1080p/24 Hz.



Uwaga

- Po wybraniu [24 Hz] mogą wystąpić zakłócenia obrazu przy przełączaniu materiału video i film. W takim przypadku wybierz [50 Hz].
- Nawet po ustawieniu opcji [Tryb wysw.1080p] na [24 Hz], jeżeli telewizor nie jest kompatybilny z rozdzielczością 1080p/24 Hz, bieżąca częstotliwość sygnału video zostanie ustawiona na 50 Hz, aby odpowiadała formatowi źródłowemu video.

Ust. koloru HDMI

Wybierz typ wyjścia z gniazda HDMI OUT. Dla tych ustawień, patrz do instrukcji obsługi telewizora.

[YCbCr]

Wybierz przy podłączaniu do telewizora HDMI.

[RGB]

Wybierz przy podłączaniu do telewizora DVI.

Tryb 3D

Wybierz tryb wyjściowy dla odtwarzania płyty Blu-ray 3D. (Ta funkcja jest aktywna, tylko wtedy, gdy podłączony jest telewizor 3D.)

[Wł.]

Płyta Blu-ray 3D będzie odtwarzana w trybie 3D.

[Wył.]

Płyta Blu-ray 3D będzie odtwarzana tak jak zwykła płyta BD-ROM 2D.

Przewodnik Menu Home

Ta funkcja umożliwia wyświetlanie lub wyłączenia pęcherzyka prowadzącego w menu Home. Ustaw tę opcję na [Wł.], aby wyświetlać pomoc.

[JĘZYK] MENU

Wyświetlanie menu

Wybrać język dla menu [Ustawienia] oraz dla wyświetlacza ekranowego.

Menu płyty/Audio płyty/Napisy płyty

Wybierz preferowany język dla ścieżki audio (audio płyty), napisów oraz menu płyty.

[Oryginalne]

Wybiera oryginalny język, w którym została nagrana płyta.

[Inny]

Naciśnij ENTER (⊙) aby wybrać inny język. Naciskaj klawisze numeryczne, a następnie ENTER (⊙) aby wprowadzić odpowiedni 4-cyfrowy numer, według listy kodów języków na stronie 64.

[Wył.] (Tylko napisy płyty)

Wyłącza napisy.



Uwaga

Twoje ustawienie języku może nie działać w zależności od płyty.

[AUDIO] MENU

Każda płyta zawiera wiele opcji dźwięku. Ustaw opcje Audio urządzenia zgodnie z typem używanego systemu audio.

! Uwaga

Ponieważ na typ wyjścia audio ma wpływ wiele czynników, patrz „Specyfikacje wyjścia audio” (strony 61).

Wyjście cyfrowe

[Auto]

Wybierz, jeżeli podłączasz gniazda DIGITAL AUDIO OUT oraz HDMI OUT do urządzenia wyposażonego w dekodery LPCM, Dolby Digital, Dolby Digital Plus, Dolby TrueHD, DTS oraz DTS-HD.

[PCM]

Wybierz czy łączysz to urządzenie przez gniazdo HDMI OUT z urządzeniem z dekodery cyfrowym lub gniazdem DIGITAL AUDIO OUT z urządzeniem z dwukanałowym dekodery cyfrowym stereo.

[Powtórne kod. DTS]

Wybierz, jeżeli podłączasz gniazda HDMI OUT lub DIGITAL AUDIO OUT do urządzenia wyposażonego w dekodery DTS.

! Uwaga

- Gdy opcja [Wyjście cyfrowe] jest ustawiona na [Auto], sygnał wyjściowy audio może być wysyłany jako bitstream. Jeśli informacja o bitstream nie jest wykrywana przez urządzenie HDMI z EDID, dźwięk może być nadawany jako PCM.
- Jeżeli opcja [Wyjście cyfrowe] ustawiona jest na [Powtórne kod. DTS], sygnał audio DTS Re-encode przesyłany jest dla płyt BD-ROM z wtórnym dźwiękiem audio, natomiast oryginalny dźwięk przesyłany jest dla innych płyt (np. [Auto]).

Częst. próbkowania (Wyjście cyfrowe audio)

[48 kHz]

Wybierz, jeśli Twój odbiornik A/V lub wzmacniacz nie może odbierać sygnałów 192 kHz i 96 kHz. Gdy dokonana zostanie ta zmiana, urządzenie to będzie automatycznie konwertować sygnały 192 kHz i 96 kHz na sygnały 48 kHz tak, aby system mógł je rozszyfrować.

[96 kHz]

Wybierz, jeśli Twój odbiornik A/V lub wzmacniacz nie może odbierać sygnałów 192 kHz. Gdy dokonana zostanie ta zmiana, urządzenie to będzie automatycznie konwertować sygnały 192 kHz na sygnały 96 kHz tak, aby system mógł je rozszyfrować.

[192 kHz]

Wybierz, jeśli Twój odbiornik A/V lub wzmacniacz może odbierać sygnały 192 kHz.

Zapoznaj się z instrukcją obsługi odbiornika lub wzmacniacza, aby zweryfikować jego właściwości.

DRC (Kontrola dynamiki sygnału)

Funkcja ta umożliwia słuchanie dźwięków filmu przy niższej głośności, bez utraty ich wyrazistości.

[Auto]

Zakres dynamiczny wyjścia audio Dolby TrueHD jest wyszczególniony osobno. Natomiast zakres dynamiczny Dolby Digital oraz Dolby Digital Plus obsługiwane są tak samo jak w trybie [Wł.].

[Wł.]

Ogranicza zakres dynamiczny wyjścia audio dla Dolby Digital, Dolby Digital Plus lub Dolby TrueHD.

[Wył.]

Wyłącza tę funkcję.

! Uwaga

Ustawienie DRC można zmienić tylko wtedy, gdy płyta nie jest włożona lub urządzenie jest w trybie całkowitego zatrzymania.

[BLOKADA] MENU

Ustawienia [BLOKADA] mają wpływ tylko na odtwarzanie BD-ROM.

Aby uzyskać dostęp do zablokowanych [BLOKADA] ustawień, musisz wprowadzić ustanowiony wcześniej 4-cyfrowy kod.

Jeżeli kod nie został jeszcze ustanowiony, zostaniesz poproszony, aby to zrobić. Wprowadź dwukrotnie 4-cyfrowe hasło i naciśnij ENTER (Ⓞ) aby utworzyć nowe hasło.

Hasło

Możesz utworzyć lub zmienić hasło.

[Żaden]

Wprowadź dwukrotnie 4-cyfrowe hasło i naciśnij ENTER (Ⓞ) aby utworzyć nowe hasło.

[Zmień]

Wprowadź aktualne hasło i naciśnij ENTER (Ⓞ). Wprowadź dwukrotnie 4-cyfrowe hasło i naciśnij ENTER (Ⓞ) aby utworzyć nowe hasło.

Jeżeli zapomniałeś hasło

Jeżeli zapomniałeś hasło, możesz je skasować, wykonując poniższe kroki.

1. Usuń płytę znajdującą się w odtwarzaczu.
2. Podświetl opcję [Hasło] w menu [Ustawienia].
3. Przy pomocy przycisków numerycznych wprowadź kod „210499”.
Hasło zostanie usunięte.

! Uwaga

Jeśli wpisałeś je błędnie, przed naciśnięciem przycisku ENTER (Ⓞ), naciśnij CLEAR. Następnie wprowadź poprawne hasło.

Ocena DVD

Blokuje odtwarzanie ocenionych na podstawie zawartości płyt DVD. (Nie wszystkie płyty mają ocenę.)

[Ocena 1-8]

Ocena jeden (1) jest najbardziej restrykcyjna, a ocena osiem (8) jest najmniej restrykcyjna.

[Odblokuj]

Po wybraniu opcji [Odblokuj], kontrola rodzicielska jest nie aktywna i odtwarzane są wszystkie płyty.

Ocena Płyta Blu-ray

Ustaw limit wieku dla odtwarzanych płyt BD-ROM. Przy użyciu przycisków numerycznych wprowadź limit wieku dla odtwarzania płyt BD-ROM.

[255]

Wszystkie płyty BD-ROM mogą być odtwarzane.

[0-254]

Zabrania odtwarzania BD-ROM z odpowiednią oceną nagranych na nich.

! Uwaga

[Ocena Płyta Blu-ray] będzie zastosowane tylko do płyt Blu-ray, które zawierają Advanced Rating Control.

Kod regionu

Wpisz kod regionu, którego standardy były użyte do oceny kategorii płyty DVD, w oparciu o listę znajdującą się na stronie 63.

[INNE] MENU

DivX® VOD

INFORMACJE O PLIKACH DIVX: DivX® to cyfrowy format wideo, stworzony przez DivX, LLC, spółkę zależną firmy Rovi Corporation. Jest to oficjalne urządzenie DivX Certified® które przeszło rygorystyczne testy sprawdzające poprawność odtwarzania filmów DivX. Odwiedź stronę www.divx.com, aby dowiedzieć się więcej i pobrać oprogramowanie umożliwiające konwersję plików do formatu DivX.

O DIVX WIDEO NA ŻĄDANIE: To urządzenie DivX Certified® musi zostać zarejestrowane, aby móc na nim odtwarzać filmy DivX Video-on-Demand (VOD). Aby uzyskać kod rejestracyjny, zlokalizuj sekcję DivX VOD w menu konfiguracji urządzenia. Aby uzyskać informację o tym jak dokonać rejestrację należy wejść na stronę internetową vod.divx.com.

[Zarejestruj]

Wyświetla kod rejestracyjny odtwarzacza.

[Wyrejestruj]

Dezaktywuje odtwarzacz i wyświetla kod deaktywacyjny.

! Uwaga

Wszystkie filmy pobrane z DivX(R) VOD z kodem rejestracyjnym tego odtwarzacza, mogą być odtwarzane tylko na tym urządzeniu.

Szybki start

Ten odtwarzacz może pozostawać w trybie czuwania z niskim zużyciem energii, tak, aby odtwarzacz mógł uruchomić się natychmiast, bez opóźnień, kiedy włączasz to urządzenie. Ustaw tę opcję na [Wł.] aby aktywować funkcję [Szybki start].

! Uwaga

- Jeśli opcja [Szybki start] jest [Wł.] i źródło zasilania jest przypadkowo podłączone ponownie do odtwarzacza wskutek usterki zasilania, etc. Odtwarzacz uruchamia się automatycznie do stanu czuwania. Przed pracą z odtwarzaczem poczekaj aż wejdzie on w stan czuwania.
- Kiedy [Szybki start] jest ustawione na [Wł.], zużycie energii będzie niższe niż kiedy [Szybki start] jest ustawione na [Wył.].

Automatyczne wyłączenie

Wygaszacz ekranu uruchomi się, po pozostawieniu odtwarzacza w trybie zatrzymania przez około pięć minut. Jeżeli ustawisz tę opcję na [Wł.], urządzenie wyłączy się automatycznie po 15 minutach wyświetlania wygaszacza ekranu. Ustaw tę opcję na [Wył.], aby pozostawić włączony wygaszacz ekranu aż do momentu użycia urządzenia.

Inicjalizacja

[Ustawienia fabryczne]

Można zresetować odtwarzacz do jego oryginalnych ustawień fabrycznych.

[Kasowanie pam. Blu-ray]

Inicjalizuje zawartość BD-Live z podłączonej pamięci USB.

! Uwaga

Jeżeli zresetujesz odtwarzacz do jego ustawień fabrycznych za pomocą opcji [Ustawienia fabryczne], wówczas będzie trzeba ponownie skonfigurować wszystkie ustawienia dla serwisów on-line oraz sieciowe.

Oprogramowanie

[Informacje]

Wyświetla bieżącą wersję oprogramowania.

[Aktualizuj]

Możesz dokonać aktualizacji oprogramowania przez podłączenie urządzenia bezpośrednio do serwera aktualizacji (patrz strony 56).

Czas letni

Gdy używasz aplikacji BBC, ta funkcja ustawia czas o godzinę do przodu dla oszczędzania oświetlenia (GTM+1).

[Wł.]

Ustawia czas w przód o godzinę.

[Wył.]

Wyłącza tę funkcję.

Wyświetlanie menu Home

Korzystanie z menu [Główne]

Menu home pojawia się po naciśnięciu HOME (🏠). Użyj \wedge / \vee / \leftarrow / \rightarrow aby wybrać kategorię i naciśnij ENTER (⊙).



! Uwaga

W zależności od regionu usługi [LG Smart World], [My Apps], [Q] i funkcja [👤] mogą nie być dostępne.

- 1** [SmartShare] - Wyświetla menu SmartShare.
- 2** [Premium] - Wyświetla ekran Premium Home. (strona 49)
- 3** [LG Smart World] - Wyświetla tytuły LG Apps dostępnych dla urządzenia. (strona 49)
- 4** [MY Apps] – Wyświetla ekran [My Apps]. (strona 51)
- 5** [Ustawienia] - Pozwala na zmianę ustawień systemu.
- 6** [Q] - Wyszukuje żądane LG Apps i inne treści.
- 7** [👤] - Wyświetla menu logowania.

Korzystanie ze SmartShare

Możesz odtwarzać filmy, zdjęcia i dźwięk na urządzeniu po włożeniu dysku, podłączeniu urządzenia USB lub przez sieć domową (DLNA).

1. Naciśnij HOME (🏠) aby wyświetlić menu HOME.
2. Wybierz [SmartShare] i naciśnij ENTER (⊙).

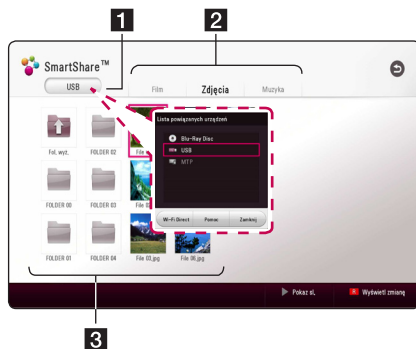



- 1** Wyświetla wszystkie podłączone urządzenia.
- 2** Wyświetla filmy, zdjęcia lub treści audio.
- 3** Wyświetla pliki lub foldery na podłączonym urządzeniu.

Odtwarzanie podłączonych urządzeń

Odtwarzanie dysków

BD DVD AVCHD ACD

1. Naciśnij  (OPEN/ CLOSE) i połóż płytę na podajniku.
2. Naciśnij  (OPEN/CLOSE), aby zamknąć podajnik płyty.
Dla większości płyt Audio CD i BD-ROM i DVD-ROM odtwarzanie rozpocznie się automatycznie.
3. Naciśnij HOME  a następnie wybierz [SmartShare].
4. Wybierz ikonę dysku.

Uwaga

- Funkcje odtwarzania, opisane w tym podręczniku, nie są dostępne dla wszystkich plików i mediów. Niektóre funkcje mogą być ograniczone z powodu wielu czynników.
- W zależności od tytułów DB-ROM, dla poprawnego odtwarzania może być konieczne podłączenie urządzenia USB.
- Niesfinalizowane płyty formatu DVD-VR nie mogą być odtwarzane na tym urządzeniu.
- Niektóre płyty DVD-VR zapisane są przy pomocy danych CPRM przy pomocy DVD RECORDER. To urządzenie nie obsługuje takich typów płyt.

Odtwarzanie płyt Blu-ray 3D



BD

Urządzenie to może odtwarzać płyty Blu-ray 3D, które zawierają oddzielne widoki dla lewego oraz prawego oka.

Przygotowanie

Aby odtwarzać Blu-ray 3D w stereoskopowym trybie 3D należy:

- Sprawdz czy telewizor jest typu 3D oraz czy posiada złącze HDMI
- Założyć odpowiednie okulary 3D, aby cieszyć się trójwymiarowym obrazem.
- Należy sprawdzić czy płyta BD-ROM jest typu Blu-ray 3D.
- Przy pomocy kabla HDMI (kabel typu A, High Speed HDMI™) należy połączyć wyjście HDMI odtwarzacza z wejściem HDMI telewizora.

1. Naciśnij HOME  i ustaw opcję [Tryb 3D] w menu [Ustawienia] na [Wł.] – włączona (strona 25).
2. Naciśnij  (OPEN/ CLOSE) i połóż płytę na podajniku.
3. Naciśnij  (OPEN/CLOSE), aby zamknąć podajnik płyty.
Odtwarzanie rozpocznie się automatycznie.
4. Dalsze wskazówki patrz instrukcja obsługi telewizora 3D-ready.

Może okazać się konieczna regulacja ustawień wyświetlania lub ustawień telewizora dla polepszenia efektu trójwymiarowego 3D.

Przestroga

- Oglądanie filmów 3D przez dłuższy czas może powodować zmęczenie lub zawroty głowy.
- Nie jest zalecane oglądanie filmów w trybie 3D dla osób niepełnosprawnych, dzieci oraz kobiet w ciąży.
- Jeżeli podczas oglądania filmów 3D odczuwasz bóle głowy, zmęczenie lub senność należy wyłączyć odtwarzanie i odpocząć do momentu aż poczujesz się dobrze.

Odtwarzanie pliku z płyty/ urządzenia USB

MOVIE MUSIC PHOTO

Ten odtwarzacz może odtworzyć filmy, muzykę oraz zdjęcia zapisane na płycie lub urządzeniu USB.

1. Włóż płytę z danymi lub podłącz urządzenie USB.

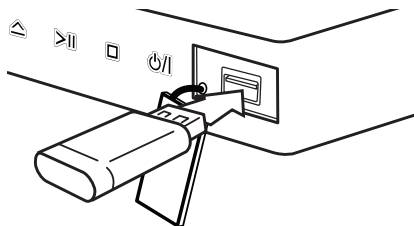

Gdy podłączysz urządzenie USB w menu HOME, urządzenie odtworzy automatycznie plik audio znajdujący się w pamięci urządzenia USB. Jeżeli w pamięci USB znajdują się pliki różnego typu, pojawi się menu wyboru typu pliku.

Czas ładowania pliku może zająć kilka minut w zależności od ilości zawartości zapisanej w urządzeniu pamięci USB. Naciśnij ENTER (⊙) gdy wybrane jest [Anuluj], aby zatrzymać ładowanie.

2. Naciśnij HOME (🏠).
3. Wybierz [SmartShare] i naciśnij ENTER (⊙).



4. Wybierz żądane podłączone urządzenie w kategorii.
5. Wybierz [Film], [Zdjęcia] lub [Muzyka].
6. Wybierz plik przy pomocy \wedge / \vee / \lt / \gt i naciśnij \blacktriangleright (PLAY) lub ENTER (⊙) aby odtworzyć ten plik.

Uwagi dotyczące urządzenia USB

- Ten odtwarzacz obsługuje pamięć/dysk zewnętrzny USB sformatowane w FAT32 i NTFS przy dostępie do plików (muzyka, zdjęcia, film). Jednakże, dla korzystania z funkcji BD-Live należy użyć pamięci/dysku zewnętrznego USB sformatowanych w FAT32.
- To urządzenie wspiera do 4 partycji w urządzeniu USB.
- Nie wolno odłączać urządzenia USB podczas działania (odtwarzanie, itp.)
- Urządzenie zewnętrzne USB, które wymaga instalacji dodatkowego oprogramowania przy podłączaniu do komputera, nie będzie obsługiwane.
- Urządzenie USB: Urządzenie USB kompatybilne z USB1.1 i USB2.0.
- Mogą być odtwarzane pliki z filmami, muzyką i zdjęciami. Zobacz odpowiednie strony, w celu uzyskania szczegółów obsługi poszczególnych plików.
- Aby zapobiec utracie danych zalecane jest regularne wykonywanie kopii zapasowych.
- Jeżeli korzystasz z przedłużacza USB, koncentratora USB hub lub czytnika kart USB, urządzenie USB może nie być rozpoznane.
- Niektóre urządzenia USB mogą nie pracować z tym urządzeniem.
- Niektóre aparaty cyfrowe i telefony nie są wspierane.
- Gniazda USB urządzenia nie można podłączyć do komputera PC. Urządzenie nie może być używane jako pamięć zewnętrzna.

Odtwarzanie pliku na urządzeniu z Android

MOVIE MUSIC PHOTO

Urządzenie to może odtwarzać filmy, muzykę i zdjęcia z urządzenia USB.

1. Podłącz urządzenie Android do urządzenia kablem USB. Upewnij się, że opcja MTP jest aktywna na urządzeniu z Androidem.

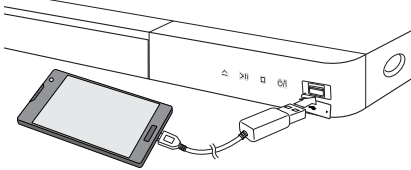

2. Naciśnij HOME (🏠).
3. Wybierz [MTP] i naciśnij ENTER (Ⓞ).

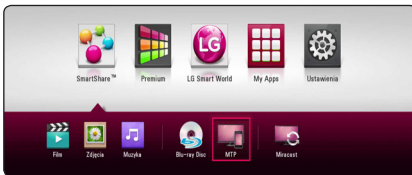

Czas ładowania pliku może zająć kilka minut w zależności od ilości zawartości zapisanej w urządzeniu pamięci USB.

4. Wybierz [Film], [Zdjęcia] lub [Muzyka].

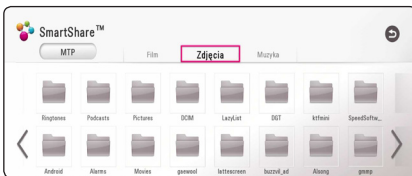

5. Wybierz plik przy pomocy \wedge / \vee / \leftarrow / \rightarrow i naciśnij \blacktriangleright (Play/Pause) lub ENTER (Ⓞ) aby odtworzyć ten plik.

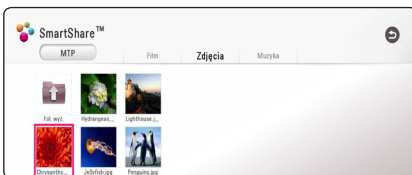

Uwagi na temat podłączania urządzenia z Androidem

- Ta jednostka może wspierać tylko urządzenia z Androidem posiadającym MTP (Media Transfer Protocol).
- Nie wolno odłączać urządzenia USB podczas działania (odtwarzanie, itp.).
- Mogą być odtwarzane pliki z filmami, muzyką i zdjęciami. Zobacz odpowiednie strony, w celu uzyskania szczegółów obsługi poszczególnych plików.
- Aby zapobiec utracie danych zalecane jest regularne wykonywanie kopii zapasowych.
- Jeżeli korzystasz z przedłużacza USB, koncentratora USB hub lub czytnika kart USB, urządzenie USB może nie być rozpoznane.
- Niektóre urządzenia USB mogą nie pracować z tym urządzeniem.
- Gdy używasz MTP, otwieranie części muzyki, zdjęć, filmów lub plików napisów może nie działać, w zależności od urządzenia z Androidem.

Odtwarzanie pliku z serwera sieciowego

MOVIE MUSIC PHOTO

Ten odtwarzacz może odtwarzać pliki z filmami, muzyczne lub ze zdjęciami, znajdujące się na serwerze DLNA za pośrednictwem sieci domowej.

1. Sprawdź podłączenie sieci oraz ustawienia (strona 16).
2. Naciśnij HOME (🏠).
3. Wybierz [SmartShare] i naciśnij ENTER (⊙).



4. Wybierz serwer multimediiów DLNA w kategorii.
5. Wybierz [Film], [Zdjęcia] lub [Muzyka].
6. Wybierz plik przy pomocy \wedge / \vee / \lt / \gt i naciśnij \blacktriangleright (PLAY) lub ENTER (⊙) aby odtworzyć ten plik.

! Uwaga

- Wymagania dla pliku są opisane na stronie 58.
- Miniaturki plików nieodtwarzalnych mogą być wyświetlone, ale pliki te nie mogą być odtworzone na tym odtwarzaczu.
- Nazwa pliku z napisami musi być taka sama jak pliku z filmem i oba pliki muszą być w tym samym folderze.
- Stan sieci domowej może mieć wpływ na jakość odtwarzania i pracy.
- Mogą wystąpić problemy połączenia w zależności od środowiska Twojego PC.
- Aby ustawić Twój komputer PC jako serwer DLNA, zainstaluj oprogramowanie SmartShare PC na swoim komputerze. (strona 35)

Podłączanie do serwera lub komputera sieci domowej

DLNA to skrót od Digital Living Network Alliance, standardu umożliwiającego użytkownikom dostęp do plików wideo, muzycznych i fotografii przechowywanych na serwerze i możliwość ich odtwarzania w telewizorze za pośrednictwem sieci domowej.

Przed podłączeniem do komputera PC, aby odtwarzać plik, na Twoim PC powinno być zainstalowane oprogramowanie SmartShare PC Software (DLNA).

O oprogramowaniu SmartShare PC Software (DLNA)

Oprogramowanie SmartShare PC Software (DLNA) służy do udostępniania plików wideo, audio i zdjęć przechowywanych na Twoim komputerze, na to urządzenie jako kompatybilny z DLNA, cyfrowy, multimedialny serwer.

Pobieranie oprogramowania SmartShare PC Software (DLNA)

1. Uruchoń Twój komputer, wejdź na stronę <http://www.lg.com>.
W razie potrzeby wybierz swój region.
2. Kliknij zakładkę wsparcia.
3. Wpisz nazwę Twojego modelu w pasku wyszukiwania, podanego na okładce instrukcji użytkownika.
4. Znajdź i pobierz plik "SmartShare PC Software (DLNA)".

Instalowanie oprogramowania SmartShare PC Software (DLNA)

1. Przed instalacją zamknij wszystkie uruchomione programy, włączając w to firewall i programy antywirusowe.
2. Rozpakuj i dwukrotnie kliknij "Setup.exe", aby zainstalować oprogramowanie SmartShare PC Software (DLNA). Instalacja jest przygotowana i pojawia się kreator instalacji.
3. Podążaj w kierunku pokazywanym przez kreatora instalacji, wyświetlanego na ekranie.
4. Kliknij przycisk [Exit], aby zakończyć instalację.

! Uwaga

- SmartShare PC Software nie jest wspierane na Mac OS.
- SmartShare PC Software (DLNA) jest dostosowaną edycją programu dla udostępniania plików i folderów dla tego odtwarzacza.
- Ten podręcznik użytkownika przedstawia operacje na przykładzie angielskiej wersji programu SmartShare PC Software (DLNA). Przestrzegaj objaśnienia odnoszącego się do aktualnych funkcji Twojej wersji językowej.

Udostępnianie plików i folderów

Musisz udostępnić na swoim komputerze folder zawierający wideo, audio i/lub zdjęcia, aby odtwarzać je na tym urządzeniu.

Ta część objaśnia procedurę wyboru udostępnianych folderów na Twoim komputerze.

1. Dwukrotnie kliknij na ikonę "SmartShare".
2. Kliknij ikonę [Movie], [Photo] lub [Music] w centrum, następnie kliknij [Settings] w górnym prawym rogu SmartShare PC Software. Na ekranie pojawi się menu nawigacji.
3. Kliknij zakładkę [My Shared Contents], a następnie kliknij ikonę . Menu [Add/Remove Shared Folders] pojawi się na ekranie.
4. Kliknij folder zawierający pliki, które chcesz udostępnić i kliknij [OK]. Zaznaczony folder jest dodawany do [My Shared Contents] i następnie kliknij [OK] w dolnej części menu [Settings].
5. Upewnij się, że usługa SmartShare (DLNA) pojawia się w zakładce [Service].

! Uwaga

- Jeśli udostępnione foldery lub pliki nie są wyświetlane w odtwarzaczu, kliknij na [My Shared Contents] w menu [Settings] i następnie kliknij ikonę .
- Dla uzyskania większej ilości informacji, kliknij [HELP] w menu [Settings].

Wymagania systemowe

Minimalne wymagania systemowe

- CPU : procesory Intel® 2.0 GHz lub AMD Sempron™ 2000+
- Pamięć : 1 GB wolnego RAM
- Karta graficzna : 64 MB pamięci wideo, minimalna rozdzielczość 1024 x 768 pikseli i 16 bitowe ustawienia kolorów
- Wolne miejsce na dysku : 200 MB
- Windows® XP (Service Pack 2 or higher), Windows Vista®, Windows® 7, Windows® 8.0, Windows® 8.1
- Windows® Media Player® 11.0 lub wyższy
- Środowisko sieciowe: 100 Mb Ethernet, WLAN

Zalecane wymagania systemowe

- CPU : Intel® Core™ Duo lub AMD Athlon™ 64X2, 1.7 GHz lub lepszy
- Pamięć : 2 GB wolnego RAM
- Karta graficzna : 128 MB pamięci wideo, minimalna rozdzielczość 1024 x 768 pixels i 16 bitowe ustawienia kolorów
- Wolne miejsce na dysku : 200 MB
- Windows® XP (Service Pack 2 or higher), Windows Vista®, Windows® 7, Windows® 8.0, Windows® 8.1
- Windows® Media Player® 11.0 lub wyższy
- Środowisko sieciowe: 100 Mb Ethernet, WLAN

Ogólne informacje o odtwarzaniu

Podstawowe operacje dla zawartości wideo i audio

Aby zatrzymać odtwarzanie

Naciśnij ■ (STOP) w czasie odtwarzania.

Aby wstrzymać odtwarzanie

Naciśnij || (PAUSE) w czasie odtwarzania.
Naciśnij ► (PLAY), aby wznowić odtwarzanie.

Odtwarzanie klatka-po-klatce (wideo)

Naciśnij || (PAUSE) w czasie odtwarzania filmu.
Naciskaj przycisk || (PAUSE), aby odtwarzać klatka-po-klatce.

Aby przeszukać do przodu lub do tyłu

Naciśnij ◀◀ lub ▶▶ w trakcie odtwarzania, aby odtwarzać szybko do przodu lub szybko do tyłu.
Naciskając wielokrotnie ◀◀ lub ▶▶ możesz wybierać różne prędkości odtwarzania.

Zwolnienie prędkości odtwarzania (wideo)

Gdy odtwarzanie jest wstrzymane, naciskając wielokrotnie ▶▶ możesz wybierać różne prędkości powolnego odtwarzania.

Aby przejść do następnego/ poprzedniego rozdziału/utworu/pliku

Wciśnij I◀◀ lub ▶▶I w trakcie odtwarzania w celu przejścia do następnego rozdziału/utworu/pliku lub powrotu do początku obecnie odtwarzanego rozdziału/utworu/pliku.

Wciśnij szybko dwa razy I◀◀ aby cofnąć się do poprzedniego rozdziału/utworu/pliku.

W folderze na liście plików serwera mogą występować pliki różnych typów jednocześnie. W takim przypadku naciśnij I◀◀ lub ▶▶I, aby przejść do poprzedniego lub następnego pliku tego samego typu.

Podstawowe operacje dla zdjęć

Aby odtworzyć pokaz slajdów

Naciśnij ► (PLAY), aby rozpocząć pokaz slajdów.

Aby zatrzymać pokaz slajdów

Naciśnij ■ (STOP) w czasie pokazu slajdów.

Aby wstrzymać pokaz slajdów

Naciśnij || (PAUSE) w czasie pokazu slajdów.
Naciśnij ► (PLAY), aby ponownie rozpocząć pokaz slajdów.

Aby przejść do następnego/ poprzedniego zdjęcia

W czasie wyświetlania zdjęcia na pełnym ekranie, naciśnij < lub >, aby przejść do poprzedniego lub następnego zdjęcia.

Korzystanie z menu płyty

BD DVD AVCHD

Aby wyświetlić menu płyty

Ekran menu może wyświetlić się najpierw po załadowaniu płyty, która zawiera menu. Jeżeli chcesz wyświetlić menu płyty w czasie odtwarzania, naciśnij DISC MENU.

Użyj przycisków ^ / v / < / > do nawigowania po menu.

Aby wyświetlić wyskakujące menu

Niektóre płyty BD-ROM zawierają wyskakujące menu, które pojawia się w czasie odtwarzania.

Naciśnij TITLE/POPUP w czasie odtwarzania i użyj przycisków ^ / v / < / > do nawigowania po menu.

Wznowienie odtwarzania

BD DVD AVCHD MOVIE ACD
MUSIC

W zależności od płyty urządzenie zapamiętuje punkt, w którym został naciśnięty **■** (STOP). Jeżeli na ekranie na krótko pojawia się „**II ■**” (wznowienie po zatrzymaniu)”, naciśnij **▶** (PLAY), aby wznowić odtwarzanie (od określonej sceny). Jeżeli dwukrotnie naciśniesz **■** (STOP) lub wyjmiesz płytę, na ekranie pojawi się „**■** (zatrzymanie zupełne)”. Urządzenie wyczyści punkt zatrzymania.

! Uwaga

- Punkt wznowienia może być wyczyszczony po naciśnięciu przycisku (np. **⏻** (POWER), **▲** (OPEN/CLOSE), itp).
- Na płytach BD-ROM zawierających BD-J nie działa funkcja wznowienia odtwarzania.
- Podczas odtwarzania interaktywnego tytułu BD-ROM, urządzenie wejdzie w tryb zatrzymania zupełnego po naciśnięciu przycisku **■** (STOP) podczas odtwarzania.

Pamięć ostatniej sceny

BD DVD

Urządzenie to zapamiętuje ostatnią scenę z ostatnio oglądanej płyty. Ostatnia scena pozostaje w pamięci nawet po wyjęciu płyty lub wyłączeniu urządzenia. Po włożeniu płyty z zapamiętaną sceną zostaje ona automatycznie przywołana.

! Uwaga

- Funkcja pamięci ostatniej sceny dla poprzedniej płyty jest kasowana w momencie odtworzenia innej płyty.
- Funkcja ta może nie działać w zależności od płyty.
- Na płytach BD-ROM zawierających BD-J nie działa funkcja pamięci ostatniej sceny.
- To urządzenie nie zapamiętuje ustawień płyty, jeżeli je wyłączysz przed rozpoczęciem odtwarzania.

Menu ekranowe

Możesz wyświetlić i ustawić wiele informacji i opcji dotyczących zawartości.

Aby sterować odtwarzaniem filmów

BD DVD AVCHD MOVIE

Możesz sterować odtwarzaniem i ustawiać opcje podczas oglądania filmów.

Podczas odtwarzania naciśnij przycisk INFO/MENU (I).

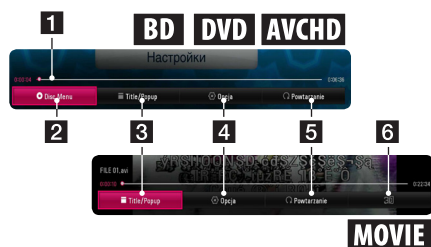

- 1 Pasek postępu** - wyświetla bieżącą pozycję i całkowity czas odtwarzania.
- 2 [Disc Menu]** - Wchodzi do menu płyty.
- 3 [Title/popup]** - Umożliwia wyświetlenie menu tytułowego płyty DVD lub menu podręcznego płyty BD-ROM, jeśli jest dostępne.
- 4 [Opcja]** - Wyświetla informacje odtwarzania.
- 5 [Powtarzanie]** - Umożliwia powtórzenie wybranej części lub kolejności. (strona 41)
- 6 [3D]** - Zmienia ustawienia 3D. (strona 45)

Wyświetlanie informacji o zawartości

BD DVD AVCHD MOVIE

1. Podczas odtwarzania naciśnij przycisk INFO/MENU (I).
2. Wybierz [Opcja] za pomocą </>, i naciśnij ENTER (O).

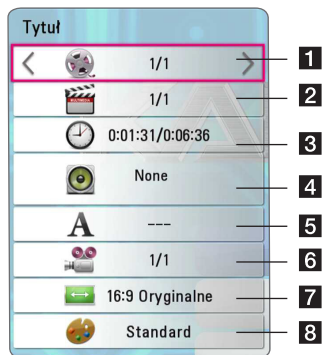

- 1 Tytuł** – Numer bieżącego tytułu/całkowita ilość tytułów.
- 2 Rozdział** – numer bieżącego rozdziału/ całkowita liczba rozdziałów.
- 3 Czas** – czas odtwarzania, który upłynął/ całkowity czas odtwarzania.
- 4 Audio** – Wybrany język lub kanał audio.
- 5 Napis** – wybrane napisy.
- 6 Kąt** – wybrany kąt/całkowita liczba kątów.
- 7 Wsp.obrazu TV** – wybrany współczynnik proporcji obrazu TV.
- 8 Tryb obrazu** – wybrany tryb obrazu.

! Uwaga

- Jeśli nie naciśniesz żadnego przycisku w ciągu kilku sekund, menu ekranowe zniknie.
- Na niektórych płytach nie można wybrać numeru tytułu.
- Dostępne elementy mogą różnić się w zależności od płyty lub tytułu.
- Jeżeli płyta interaktywna Blu-ray jest odtwarzana, niektóre ustawienia są wyświetlane na ekranie, ale nie można ich zmienić.

Aby sterować wyświetlaniem obrazów

Stępuje odtwarzaniem i ustawia opcje podczas przeglądania obrazów na pełnym ekranie.

Stępuje odtwarzaniem i ustawia opcje podczas przeglądania obrazów na pełnym ekranie.

Podczas przeglądania obrazów, naciśnij INFO/MENU (□).



- 1 [Pokaz sl.]** - Uruchamia lub wstrzymuje pokaz slajdów.
- 2 [Muzyka]** - Wybierz podkład muzyczny dla pokazu slajdów.
- 3 [Opcja]** - Wyświetla opcje pokazu slajdów.
- 4 [Obrót]** - Obraca obraz zgodnie z ruchem wskazówek zegara.
- 5 [Zoom]** - Wyświetla menu [Zoom].

Ustawianie prędkości pokazu slajdów

W trakcie wyświetlania zdjęcia na pełnym ekranie, możesz korzystać z różnych opcji.

1. Podczas przeglądania obrazów, naciśnij INFO/MENU (□).
2. Wybierz [Opcja] za pomocą </>, i naciśnij ENTER (⊙).



- 1 [Szybkość]** - Za pomocą </> wybierz prędkość opóźnienia pomiędzy zdjęciami w pokazie slajdów.
- 2 [efekt]** - Za pomocą </> wybierz efekt przejścia pomiędzy zdjęciami w pokazie slajdów.
- 3 [Wybór muzyki]** - Wybierz podkład muzyczny dla pokazu slajdów (strona 45).

Odtwarzanie zaawansowane

Odtwarzanie powtarzane

BD DVD AVCHD ACD MUSIC MOVIE

Płyta Blu-ray / DVD / Pliki wideo

Podczas odtwarzania, naciśnij przycisk REPEAT (↺), aby wybrać odpowiedni tryb powtarzania.

A-B – Wybrany fragment, będzie powtarzany w sposób ciągły.

Chapter – Aktualny rozdział będzie odtwarzany w sposób wielokrotny.

Title – Aktualny tytuł będzie odtwarzany wielokrotnie.

All – Wszystkie utwory lub pliki będą odtwarzane wielokrotnie.

Off – Umożliwia powrót do standardowego odtwarzania.

Aby powrócić do normalnego odtwarzania, naciśnij przycisk CLEAR.

Audio CD/Pliki muzyczne

Podczas odtwarzania, naciśnij przycisk REPEAT (↺) wielokrotnie, aby wybrać odpowiedni tryb powtarzania.

A-B – Wybrany fragment będzie powtarzany w sposób ciągły. (tylko audio CD)

Track – Aktualny utwór lub plik będzie odtwarzany wielokrotnie.

All – Wszystkie utwory lub pliki będą odtwarzane wielokrotnie.

All – Wszystkie utwory lub pliki będą odtwarzane wielokrotnie w sposób losowy.

Off – Określone utwory lub pliki będą odtwarzane w sposób losowy.

Aby powrócić do normalnego odtwarzania, naciśnij przycisk CLEAR.

! Uwaga

Ta funkcja może nie działać w przypadku niektórych płyt lub tytułów.

Powtarzanie określonego fragmentu

BD DVD AVCHD ACD MOVIE

Ten odtwarzacz może powtarzać wybrany przez Ciebie fragment.

1. Podczas odtwarzania naciśnij przycisk REPEAT (↺).
2. Wybierz [A-B] i naciśnij ENTER (⏏).
3. Naciśnij ENTER (⏏) na początku fragmentu który chcesz powtarzać.
4. Naciśnij ENTER (⏏) na końcu fragmentu. Wybrany przez ciebie fragment, będzie powtarzany w sposób ciągły.
5. Aby powrócić do normalnego odtwarzania, naciśnij przycisk CLEAR.

! Uwaga

- Nie możesz wybrać fragmentu krótszego niż 3 sekundy.
- Ta funkcja może nie działać w przypadku niektórych płyt lub tytułów.

Odtwarzanie od wybranego czasu

BD DVD AVCHD MOVIE

1. Podczas odtwarzania naciśnij przycisk INFO/MENU (ℹ).
2. Wybierz [Opcja] za pomocą </>, i naciśnij ENTER (⏏).
3. Wybierz opcję [Czas], po czym wprowadź żądany czas rozpoczęcia w godzinach, minutach i sekundach, od lewej do prawej strony. (Możesz także wprowadzić wymagany czas rozpoczęcia poprzez naciśnięcie ENTER (⏏).) Na przykład, aby znaleźć scenę po czasie 2 godziny, 10 minut i 20 sekund, wprowadź "21020". Naciśnij </> aby przeskoczyć do przodu lub do tyłu o 60 sekund.
4. Naciśnij ENTER (⏏) aby rozpocząć odtwarzanie od wybranego czasu.

! Uwaga

- Ta funkcja może nie działać w przypadku niektórych płyt lub tytułów.
- Funkcja ta może nie działać w zależności od typu pliku i możliwości serwera DLNA.

Wybór języka napisów**BD DVD AVCHD MOVIE**

1. Podczas odtwarzania naciśnij przycisk INFO/MENU (□).
2. Wybierz [Opcja] za pomocą </>, i naciśnij ENTER (⊙).
3. Przy pomocy ^/v wybierz opcję [Napis].
4. Użyj </> aby wybrać żądany język napisów. Naciskając ENTER (⊙), możesz ustawić różne opcje napisów.
5. Naciśnij BACK (↵), aby wyjść z menu ekranowego.

! Uwaga

Niektóre płyty umożliwiają zmianę napisów dialogowych tylko poprzez menu płyty. W takim przypadku naciśnij przycisk TITLE/POPUP lub DISC MENU i wybierz odpowiedni język napisów dialogowych z menu płyty.

! Uwaga

- Niektóre płyty umożliwiają zmianę wyborów audio tylko poprzez menu płyty. W takim przypadku naciśnij przycisk TITLE/POPUP lub DISC MENU i wybierz odpowiednią ścieżkę audio z menu płyty.
- Natychmiast po włączeniu dźwięku, może być niewielkie przesunięcie pomiędzy wyświetlaczem a dźwiękiem.
- Na płycie BD-ROM multiformat audio (5.1CH lub 7.1CH) jest oznaczony w menu ekranowym jako [Multi CH].

Oglądane pod różnymi kątami**BD DVD**

Jeśli płyta zawiera sceny nakręcone z kilku kamer, podczas odtwarzania można przełączać na inne widoki (ujęcia).

1. Podczas odtwarzania naciśnij przycisk INFO/MENU (□).
2. Wybierz [Opcja] za pomocą </>, i naciśnij ENTER (⊙).
3. Przy pomocy ^/v wybierz opcję [Kąt].
4. Użyj </> aby wybrać żądany kąt.
5. Naciśnij BACK (↵), aby wyjść z menu ekranowego.

Słuchanie różnych ścieżek audio**BD DVD AVCHD MOVIE**

1. Podczas odtwarzania naciśnij przycisk INFO/MENU (□).
2. Wybierz [Opcja] za pomocą </>, i naciśnij ENTER (⊙).
3. Przy pomocy ^/v wybierz opcję [Audio].
4. Użyj </> aby wybrać żądany język, utwórz lub kanał audio.
5. Naciśnij BACK (↵), aby wyjść z menu ekranowego.

Zmianie współczynnika kształtu obrazu TV**BD AVCHD MOVIE**

Możesz zmienić współczynnik proporcji obrazu TV w podczas odtwarzania.

1. Podczas odtwarzania naciśnij przycisk INFO/MENU (□).
2. Wybierz [Opcja] za pomocą </>, i naciśnij ENTER (⊙).
3. Przy pomocy ^/v wybierz opcję [Wsp.obrazu TV].
4. Użyj </> aby wybrać żądaną opcję.
5. Naciśnij BACK (↵), aby wyjść z menu ekranowego.

! Uwaga

Nawet jeżeli zmienisz wartość opcji [Wsp. obrazu TV] w menu ekranowym, opcja [Wsp. obrazu TV] w menu [Ustawienia] nie będzie zmieniona.

Zmianianie strony kodowej napisów

MOVIE

Jeżeli napisy nie są wyświetlane poprawnie, możesz zmienić stronę kodu napisów, aby wyświetlać plik z napisami poprawnie.

1. Podczas odtwarzania naciśnij przycisk INFO/MENU (I).
2. Wybierz [Opcja] za pomocą </>, i naciśnij ENTER (O).
3. Przy pomocy ^/V wybierz opcję [Strona kodowa].
4. Użyj </> aby wybrać żądaną stronę kodową.



5. Naciśnij BACK (B), aby wyjść z menu ekranowego.

Zmianianie trybu obrazu

BD DVD AVCHD MOVIE

Możesz zmienić opcję [Tryb obrazu] w czasie odtwarzania.

1. Podczas odtwarzania naciśnij przycisk INFO/MENU (I).
2. Wybierz [Opcja] za pomocą </>, i naciśnij ENTER (O).
3. Przy pomocy ^/V wybierz opcję [Tryb obrazu].
4. Użyj </> aby wybrać żądaną opcję.
5. Naciśnij BACK (B), aby wyjść z menu ekranowego.

Ustawianie opcji [Us. użyt.]

1. Podczas odtwarzania naciśnij przycisk INFO/MENU (I).
2. Wybierz [Opcja] za pomocą </>, i naciśnij ENTER (O).
3. Przy pomocy ^/V wybierz opcję [Tryb obrazu].
4. Użyj </> aby wybrać opcję [Us. użyt.] i naciśnij ENTER (O).



5. Użyj ^/V/</> aby zmienić opcje [Tryb obrazu].

Wybierz opcję [Domyślny], a następnie naciśnij ENTER (O) aby wyzerować wszystkie ustawienia video.

6. Użyj ^/V/</> aby wybrać opcję [Zamknij] i naciśnij ENTER (O) aby zakończyć ustawienia.

Wyświetlanie informacji o zawartości

MOVIE

Odtwarzacz może wyświetlić informację o zawartości.

1. Wybierz plik za pomocą $\wedge / \vee / < / >$.
2. Naciśnij INFO/MENU (\square) aby wyświetlić menu opcji.

Na ekranie pojawia się informacja o pliku.

W czasie odtwarzania filmu możesz wyświetlić informację o pliku, naciskając TITLE/POPUP.

! Uwaga

Wyświetlona na ekranie informacja może nie odpowiadać rzeczywistej informacji o zawartości.

Wybieranie pliku z napisami

MOVIE

Jeżeli nazwa pliku z napisami jest inna niż nazwa pliku z filmem, musisz wybrać plik z napisami w menu [Film] przed rozpoczęciem odtwarzania filmu.

1. Przy pomocy $\wedge / \vee / < / >$ w menu [Film] wybierz plik z napisami, który ma być odtworzony.
2. Naciśnij przycisk ENTER (\odot).

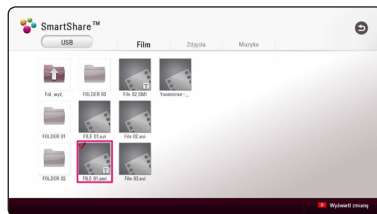

Naciśnij ENTER (\odot) ponownie, aby odznaczyć plik z napisami. Wybrany plik z napisami będzie wyświetlany w czasie odtwarzania filmu.

! Uwaga

- Jeśli naciśniesz \blacksquare (STOP) podczas odtwarzania, wybór napisów zostanie anulowany.
- Funkcja ta nie jest dostępna dla odtwarzania pliku z serwera za pośrednictwem sieci domowej.

Zmianianie widoku listy zawartości

MOVIE MUSIC PHOTO

Możesz zmienić widok listy zawartości w menu [SmartShare].

Naciskaj wielokrotnie przycisk czerwony (R).

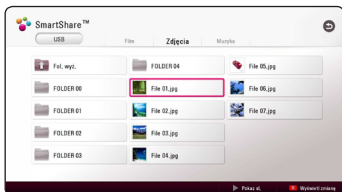
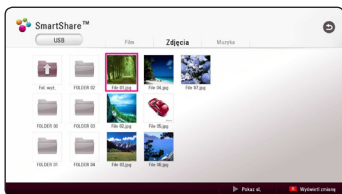

Stuchanie muzyki w czasie pokazu slajdów

PHOTO

Możesz wyświetlać zdjęcia w czasie słuchania muzyki.

1. W trakcie wyświetlania zdjęcia na pełnym ekranie, naciśnij INFO/MENU (⏏) aby wyświetlić menu opcji.
2. Wybierz [Opcja] za pomocą </>, i naciśnij ENTER (⊙).
3. Użyj ^/v aby wybrać opcję [Wybór muzyki] i naciśnij ENTER (⊙) w celu wyświetlenia menu [Wybór muzyki].
4. Użyj ^/v aby wybrać kategorię i naciśnij ENTER (⊙).

Dostępne urządzenie może różnić się w zależności od lokalizacji bieżącego pliku obrazu.

Lokalizacja zdjęcia	Dostępne urządzenie
Płyta, USB	Płyta, USB
MTP	MTP
Serwer DLNA	Serwer DLNA

5. Użyj ^/v aby wybrać plik lub folder który ma być odtwarzany.

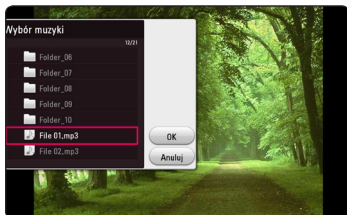

Wybierz [] i naciśnij ENTER (⊙) aby wyświetlić wyższy katalog.

! Uwaga

Podczas wybierania pliku dźwiękowego z serwera, wybór folderu jest niedostępny. Dostępny jest tylko wybór pliku.

6. Użyj > aby wybrać [OK], i naciśnij ENTER (⊙) aby zakończyć wybieranie muzyki.

Odtwarzanie pliku zakodowanego w 3D

MOVIE

Funkcja ta pozwala na odtwarzanie treści 3D w przypadku plików zakodowanych w 3D.

1. Podczas odtwarzania naciśnij przycisk INFO/MENU (⏏).
2. Wybierz [3D] za pomocą </>, i naciśnij ENTER (⊙).
3. Wybierz odpowiedni tryb (strona przy stronie, góra i dół), który jest taki sam jak plik zakodowany w 3D przy użyciu ^/v/</>.

! Uwaga

Jeśli podpisy są wyświetlane nienormalnie, wyłącz opcję 3D telewizora i włącz opcję 3D urządzenia.

Funkcje zaawansowane

Połączenie Wi-Fi Direct™

Podłączanie do certyfikowanego urządzenia Wi-Fi Direct™

MOVIE MUSIC PHOTO

Ten odtwarzacz może odtwarzać filmy, muzykę i zdjęcia umieszczone na certyfikowanym urządzeniu Wi-Fi Direct™. Technologia Wi-Fi Direct™ pozwala na bezpośrednie połączenie odtwarzacza do certyfikowanego urządzenia Wi-Fi Direct™ bez podłączania do urządzenia sieciowego takiego jak punkt dostępowy.

Na certyfikowanym urządzeniu Wi-Fi Direct™

1. Włącz certyfikowane urządzenie Wi-Fi Direct™ i uruchom na nim funkcję Wi-Fi Direct.
2. Uruchom aplikację DLNA na urządzeniu.

Na swoim odtwarzaczu

3. Wybierz opcję [SIĘĆ] w menu [Ustawienia] a następnie naciśnij ENTER (⊙).
4. Wybierz opcję [Wi-Fi Direct] i naciśnij ENTER (⊙).

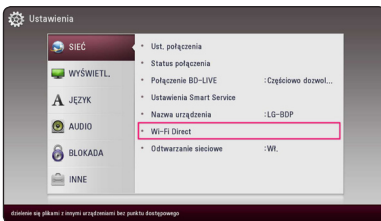

5. Wybierz urządzenie Wi-Fi Direct™ z listy używając $\wedge / \vee / < / >$, i naciśnij ENTER (⊙).



Połączenie Wi-Fi Direct™ będzie przetwarzane, postępuj zgodnie z procedurą na ekranie.

Jeśli chcesz ponownie przeskanować dostępne urządzenie Wi-Fi Direct™ wybierz [Odśwież listę] i naciśnij ENTER (⊙).

Aby wybrać serwer z listy urządzeń, pliki lub foldery muszą być udostępniane przez serwer DLNA z podłączonego urządzenia Wi-Fi Direct™.

6. Wybierz [Film], [Zdjęcia] lub [Muzyka] za pomocą $\wedge / \vee / < / >$, i naciśnij ENTER (⊙).



7. Wybierz plik przy pomocy $\wedge / \vee / < / >$ i naciśnij ENTER (⊙) aby odtworzyć ten plik.

! Uwaga

- Aby uzyskać lepszą transmisję, umieść odtwarzacz jak najbliżej serwera Wi-Fi Direct™.
- To urządzenie może podłączyć tylko 1 urządzenie na raz. Wielokrotne połączenia nie są dostępne.
- Jeśli spróbujesz podłączyć się do sieci bezprzewodowej podczas podłączenia urządzenia przez funkcję Wi-Fi Direct™, połączenie Wi-Fi Direct™ zostanie zamknięte.
- Jeśli ten odtwarzacz i urządzenie Wi-Fi Direct™ są podłączone do różnych sieci lokalnych, połączenie Wi-Fi Direct™ może nie być dostępne.
- Jeżeli urządzenie Wi-Fi Direct™ nie znajduje się w trybie gotowości Wi-Fi Direct, wówczas odtwarzacz ten nie znajdzie takiego urządzenia.
- Gdy podłączysz certyfikowane urządzenie Wi-Fi Direct™ do swojego odtwarzacza, połączenie sieciowe PIN nie jest obsługiwane.
- Produkt ten nie można podłączyć do urządzenia Wi-Fi Direct™, które jest w trybie Group Owner.

Korzystanie z Miracast™

Możesz bezprzewodowo duplikować obraz i dźwięk z certyfikowanego urządzenia obsługującego Miracast na telewizorze za pomocą swojego odtwarzacza.

Na certyfikowanym urządzeniu obsługującym Miracast™

1. Włącz certyfikowane urządzenie obsługujące Miracast i uruchom na nim funkcję [Miracast].

Na swoim odtwarzaczu

2. Naciśnij Home (🏠).
3. Wybierz [Miracast] i naciśnij ENTER (⊙).



4. Wybierz urządzenie Miracast z listy za pomocą \wedge / \vee , i naciśnij ENTER (⊙).

Funkcja Miracast zostanie włączona automatycznie.

Jeśli chcesz ponownie przeszukać dostępne urządzenia Miracast, wybierz [Odśwież listę] i naciśnij ENTER (⊙).

! Uwaga

- Aby zapewnić lepszą jakość duplikowania, umieść certyfikowane urządzenie obsługujące Miracast tak blisko odtwarzacza jak to możliwe.
- To urządzenie może podłączyć tylko 1 urządzenie na raz. Wielokrotne połączenia nie są dostępne.
- Podczas duplikowania nie można używać jednocześnie Sieci bezprzewodowej ani Wi-Fi Direct.
- Jeśli certyfikowane urządzenie obsługujące Miracast nie znajduje się w trybie czuwania [Miracast] odtwarzacz nie może odnaleźć urządzenia.
- W zależności od stanu połączenia sieci bezprzewodowej duplikowanie może nie być stabilne.
- Podczas duplikowania obraz może być obcinany w zależności od ustawień twojego telewizora. W takim przypadku należy dopasować ustawienia swojego telewizora.

Korzystanie z BD-Live™

BD

BD-ROM obsługujące BD-Live, które mają funkcję rozszerzenia sieciowego, umożliwiają korzystanie z dodatkowych funkcji takich pobieranie nowych trailerów, po podłączeniu urządzenia do Internetu.

1. Sprawdź podłączenie sieci oraz ustawienia (strona 16).
2. Włóż urządzenie pamięci USB do gniazda USB znajdującego się na przednim panelu. Urządzenie pamięci USB jest potrzebne do pobrania bonusowej zawartości.
3. Naciśnij HOME (🏠) i ustaw opcję [Połączenie BD-LIVE] w menu [Ustawienia] (strona 22).

W zależności od płyty, funkcja BD-Live może nie być obsługiwana, jeżeli opcja [Połączenie BD-LIVE] jest ustawiona na [Częściowo dozwolone].

4. Włóż BD-ROM z BD-Live.

Czynności mogą różnić się w zależności od płyty. Zapoznaj się z instrukcją dołączoną do płyty.

! Przewaga

Nie wolno odłączać urządzenia USB, podczas gdy kopiowane są pliki lub płyta Blu-ray ciągle znajduje się w odtwarzaczu. Nie przestrzeganie tego może spowodować uszkodzenie urządzenia USB, a funkcje BD-Live mogą nie działać prawidłowo z uszkodzonym urządzeniem USB. Jeżeli podłączone urządzenie USB wygląda na uszkodzone po takim działaniu, można dokonać formatowania jego pamięci z poziomu komputera PC, a następnie można ponownie je podłączyć do odtwarzacza.

! Uwaga

- Dostęp do niektórych treści BD-Live może zostać ograniczony przez dostawcę tylko do niektórych terytoriów.
- Załadowanie zawartości BD-Live może potrwać kilka minut.
- Dla korzystania z funkcji BD-Live należy użyć pamięci/dysku zewnętrznego USB sformatowanych w FAT32.

LG AV Remote

Możesz sterować tym odtwarzaczem za pomocą swojego iPhone lub telefonu z systemem Android poprzez swoją sieć domową. Ten odtwarzacz i twój telefon muszą być podłączone do twojego urządzenia sieci bezprzewodowej, takiego jak punkt dostępu. Odwiedź "Apple iTunes" lub "Google Android Market (Google Play Store)" aby uzyskać szczegółowe informacje na temat "LG AV Remote".

Prywatny tryb dźwięku

Pobierając na swój smartfon lub tablet aplikację "LG AV Remote" możesz podłączać swoje urządzenia i cieszyć się na nich dźwiękiem ze swojego odtwarzacza.

Funkcja ta przesyła sygnał wideo do telewizora przez HDMI i sygnał dźwiękowy do smartfonu lub tabletu przez Wi-Fi. Aby uzyskać więcej szczegółowych informacji zapoznaj się z działem Help aplikacji "LG AV Remote".

Korzystanie z Premium

Możesz korzystać z różnorodnych usług zawartości za pośrednictwem Internetu przy pomocy usługi Premium.

1. Sprawdź podłączenie sieci oraz ustawienia (strona 16).
2. Naciśnij HOME (🏠).
3. Wybierz [Premium] za pomocą </>, i naciśnij ENTER (⊙).



4. Wybierz usługę on-line za pomocą ^/v/</>, i naciśnij ENTER (⊙).

! Uwaga

- Aby uzyskać szczegółowe informacje o poszczególnych usługach, skontaktuj się z ich dostawcą lub odwiedź ich stronę wsparcia.
- Zawartość usługi Premium oraz informacji powiązanych w tym interfejsu użytkownika może ulec zmianie. Aby uzyskać najbardziej aktualne informacje należy wejść na stronę internetową każdego z serwisów.
- Używanie Premium za pośrednictwem bezprzewodowego połączenia sieciowego, może skutkować niewłaściwą prędkością transmisji na skutek zakłóceń z urządzeń gospodarstwa domowego wykorzystujących fale radiowe.
- Przy pierwszym uruchamianiu funkcji [Premium] lub [LG Smart World] pojawi się okienko wyboru kraju.
- Jeśli chcesz zmienić ustawienie kraju, przejdź do [Ustawienia] > [SIEĆ] > [Ustawienia Smart Service] > [Ustawienia krajowe]. Wybierz [Ręcznie] i naciśnij ENTER (⊙) na menu [Ustawienia krajowe].

Korzystanie z LG Smart World

Na tym urządzeniu możesz używać usług aplikacji LG za pośrednictwem Internetu. Możesz łatwo znajdować i pobierać różne aplikacje ze LG Smart World.

1. Sprawdź podłączenie sieci oraz ustawienia (strona 16).
2. Naciśnij HOME (🏠).
3. Wybierz [LG Smart World], i naciśnij ENTER (⊙).



4. Wybierz kategorię za pomocą </>, i naciśnij ENTER (⊙).

5. Użyj ^/v/</> aby wybrać aplikację i naciśnij ENTER (⊙) aby wyświetlić informacje.
6. Naciśnij ENTER (⊙) kiedy podświetlona jest ikona [zainstaluj]. Aplikacja zostanie zainstalowana na odtwarzaczu.

Aby zainstalować aplikację na odtwarzaczu użytkownik musi się zalogować. Aby uzyskać więcej informacji o logowaniu się, patrz strona 50.

7. Naciśnij żółty przycisk (Y), aby wyświetlić ekran [My Apps].
8. Wybierz zainstalowaną aplikację i naciśnij ENTER (⊙) aby ją uruchomić.

! Uwaga

- W zależności od regionu usługi [LG Smart World], [My Apps], [Q] i funkcja [👤] mogą nie być dostępne.
- Aby zainstalować płatną aplikację, musisz być opłaconym członkiem. Odwiedź stronę www.lgappstv.com, aby dowiedzieć się więcej.

Logowanie

Aby móc korzystać z funkcji [LG Smart World], musisz się zalogować.

1. Naciśnij przycisk czerwony (R) na ekranie [LG Smart World] lub [My Apps].
2. Wypełnij pola [ID] i [Hasło] za pomocą wirtualnej klawiatury.

Jeżeli nie masz jeszcze konta, naciśnij czerwony przycisk (R), aby się zarejestrować.

3. Użyj $\wedge / \vee / < / >$ aby wybrać [OK], i naciśnij ENTER (⊙) aby zalogować się do swojego konta.

Jeśli zaznaczysz opcję [Autom.logowanie], twoje ID i hasło zostaną zapamiętane i automatycznie wprowadzone.

! Uwaga

- Jeśli chcesz się zalogować do innego konta, naciśnij czerwony przycisk (R) na ekranie [LG Smart World] lub [My Apps] i wybierz opcję [Zmień użytkownika].
- Jeśli chcesz wyświetlić informacje o Twoim koncie i aplikacjach, naciśnij czerwony przycisk (R) na ekranie [LG Smart World] lub [My Apps] i wybierz opcję [Ustawianie kont].

Wyszukiwanie treści on-line

W razie trudności ze znalezieniem konkretnych treści w usługach on-line można skorzystać w funkcji wyszukiwania wszystko-w-jednym wprowadzając słowa kluczowe w menu [Q].

1. Naciśnij HOME (🏠).
2. Wybierz ikonę [Q] w menu głównym za pomocą $\wedge / \vee / < / >$, i naciśnij ENTER (⊙). Na ekranie pojawi się menu nawigacji.
3. Użyj przycisków $\wedge / \vee / < / >$ aby wybrać literę, a następnie naciśnij ENTER (⊙) w celu potwierdzenia wyboru na wirtualnej klawiaturze.
4. Po zakończeniu wprowadzania słowa kluczowego, wybierz opcję [OK] i naciśnij ENTER (⊙), a pojawi wynik wyszukiwania.
5. Użyj $\wedge / \vee / < / >$ aby wybrać żądaną treść i naciśnij ENTER (⊙) aby wyświetlić treść bezpośrednio.

! Uwaga

- W zależności od regionu usługi [LG Smart World], [My Apps], [Q] i funkcja [👤] mogą nie być dostępne.
- Funkcja wyszukiwania nie wyszukuje treści we wszystkich usługach on-line. Działa ona tylko w wybranych usługach on-line.

Korzystanie z menu My Apps

W menu [My Apps] możesz przenieść lub usunąć zainstalowaną aplikację

1. Naciśnij HOME (🏠).
2. Wybierz [My Apps], i naciśnij ENTER (⊙).



Przenoszenie aplikacji

1. Wybierz aplikację i naciśnij zielony przycisk (G) w celu wyświetlenia opcji.
2. Użyj \wedge / \vee aby wybrać [Przenieś] i naciśnij ENTER (⊙).
3. Przy pomocy $\wedge / \vee / < / >$ wybierz położenie, do którego chcesz się przesunąć i naciśnij ENTER (⊙).

Usuwanie aplikacji

1. Wybierz aplikację i naciśnij zielony przycisk (G) w celu wyświetlenia opcji.
2. Użyj \wedge / \vee aby wybrać [Usuń] i naciśnij ENTER (⊙).
3. Użyj $< / >$, aby wybrać opcję [Tak] i naciśnij ENTER (⊙).

! Uwaga

W zależności od regionu usługi [LG Smart World], [My Apps], [🔍] i funkcja [👤] mogą nie być dostępne.

Rozwiązywanie problemów

Ogólne

Objaw	Przyczyna i rozwiązanie
Zasilanie nie włącza się.	<ul style="list-style-type: none"> Włóż pewnie wtyczkę do ściennego gniazdka zasilania.
Urządzenie nie rozpoczyna odtwarzania.	<ul style="list-style-type: none"> Włóż odtwarzalną płytę. (Sprawdź typ płyty, system kolorów oraz kod regionu). Umieścić płytę stroną odtwarzaną skierowaną w dół. Umieścić płytę na podajniku dokładnie wewnątrz prowadnika. Wyczyścić płytę. Wyłączyć funkcję oceny kategorii lub zmień poziom kategorii.
Podłączona pamięć USB nie została rozpoznana.	<ul style="list-style-type: none"> Spróbuj użyć innego kabla USB, niektóre kable USB mogą nie obsługiwać natężenia prądu koniecznego dla normalnej pracy urządzeń USB. Jeżeli korzystasz z przedłużacza USB lub koncentratora USB hub, urządzenie USB może nie być rozpoznane. Urządzenie zewnętrzne USB, które wymaga instalacji dodatkowego oprogramowania przy podłączaniu do komputera, nie będzie obsługiwane. Urządzenie obsługuje tylko pamięć USB Flash i zewnętrzny dysk twardy USB w formacie FAT32 lub NTFS.
Nie można zmienić kąta.	<ul style="list-style-type: none"> Widoki z wielu kątów nie są nagrane na odtwarzanej płycie DVD.
Nie można odtworzyć plików muzycznych/ze zdjęciami/z filmem.	<ul style="list-style-type: none"> Pliki nie są nagrane w formacie, który urządzenie może odtworzyć. To urządzenie nie obsługuje kodeków pliku filmu.
Pilot nie działa poprawnie.	<ul style="list-style-type: none"> Pilot zdalnego sterowania nie jest skierowany na czujnik znajdujący się w urządzeniu. Pilot zdalnego sterowania znajduje się za daleko od urządzenia. Na drodze pomiędzy pilotem a urządzeniem znajduje się przeszkoda. Baterie w pilocie są wyczerpane.
Gdy odtwarzacz jest podłączony, ale zasilanie nie włącza się ani nie wyłącza się.	Możesz zresetować urządzenie w następujący sposób: <ul style="list-style-type: none"> Odłącz kabel zasilający, odczekaj przynajmniej pięć sekund i podłącz go ponownie.
Urządzenie nie działa normalnie.	

Sieć

Objaw	Przyczyna i rozwiązanie
Funkcja BD-Live nie działa.	<ul style="list-style-type: none"> • Podłączona pamięć USB nie ma wystarczającej ilości miejsca w pamięci. Podłącz pamięć USB z przynajmniej 1 GB wolnej przestrzeni. • Upewnij się, że urządzenie jest poprawnie podłączone do sieci lokalnej i ma dostęp do Internetu (patrz strony 16). • Szybkość Twojego łącza może nie być niewystarczająca dla użycia funkcji BD-Live. Skontaktuj się z dostawcą Internetu (ISP) i zalecane jest zwiększenie szybkości połączenia. • Opcja [Połączenie BD-LIVE] w menu konfiguracji [Ustawienia] ustawiona jest na [Zakazane]. Ustaw opcję na [Dozwolone].
Usługi przesyłania nagrań (takie jak YouTube™, etc.) są często zatrzymywane w czasie odtwarzania w celu „buforowania”.	<ul style="list-style-type: none"> • Twoje łącze może nie być wystarczająco szybkie do usług przesyłania nagrań. Skontaktuj się z dostawcą Internetu (ISP) i zalecane jest zwiększenie szybkości połączenia.
Serwery mediów nie są wyświetlane na liście urządzeń.	<ul style="list-style-type: none"> • Na Twoim serwerze mediów jest włączone oprogramowanie firewall lub antywirusowe. Wyłącz pracujące na komputerze lub serwerze mediów oprogramowanie firewall lub antywirusowe. • Odtwarzacz nie jest podłączony do sieci lokalnej, do której jest podłączony serwer mediów.
Nie można podłączyć odtwarzacza do punktu dostępowego lub routera bezprzewodowego LAN.	<ul style="list-style-type: none"> • Komunikacja bezprzewodowa może być zakłócona przez urządzenia gospodarstwa domowego, używające częstotliwości radiowych. Odsuń odtwarzacz od nich.
Punkt dostępowy nie jest wyświetlony na liście „Nazwa punktu dostępowego”.	<ul style="list-style-type: none"> • Punkt dostępowy lub router bezprzewodowy LAN mogą nie rozsyłać swojego identyfikatora SSID. Ustaw swój punkt dostępowy za pośrednictwem komputera tak, aby rozsyłał swój SSID. • Twoje urządzenie sieciowe, takie jak punkt dostępowy nie może ustawić częstotliwości i kanału obsługiwanych przez ten odtwarzacz. Spróbuj ustawić zakres częstotliwości i kanał urządzenia sieciowego.

Obraz

Objaw	Przyczyna i rozwiązanie
Nie ma obrazu.	<ul style="list-style-type: none"> Wybierz odpowiednie wejście video telewizora tak, aby obraz pochodzący z urządzenia pojawił się na ekranie. Podłącz pewnie kabel wideo. Sprawdź, czy [Ust. koloru HDMI] w menu konfiguracji [Ustawienia] jest ustawiony na właściwą pozycję, zgodną z Twoim złączem wideo. Twój telewizor może nie obsługiwać ustawionej w odtwarzaczu rozdzielczości. Zmień na rozdzielczość akceptowaną przez Twój telewizor. Złącze HDMI OUT odtwarzacza jest podłączone do urządzenia DVI, które nie obsługuje ochrony praw autorskich.
Pojawiają się zakłócenia obrazu.	<ul style="list-style-type: none"> Odtwarzasz płytę nagrałą w systemie koloru innym niż system Twojego telewizora. Ustaw rozdzielczość, którą akceptuje Twój telewizor.
Płyta Blu-ray 3D nie jest odtwarzana w trybie 3D.	<ul style="list-style-type: none"> Połącz odtwarzacz z telewizorem za pomocą kabla HDMI (Typ A, Przewód HDMI™ o dużej szybkości transmisji) Telewizor może nie obsługiwać formatu "HDMI 3D mandatory format". Opcja trybu 3D [Tryb 3D] w menu konfiguracji [Ustawienia] jest wyłączona - [Wył.]. Ustaw opcję na [Wł.].

5

Wsparcie klienta

Możesz aktualizować oprogramowanie odtwarzacza w celu polepszenia pracy urządzenia i/ lub dodania nowych funkcji. Aby pobrać najnowsze oprogramowanie dla tego odtwarzacza (jeżeli miały miejsce uaktualnienia), prosimy odwiedzić stronę <http://www.lg.com> lub skontaktować się z Centrum Obsługi Klienta LG Electronics.

Uwaga dotyczącą źródła oprogramowania typu otwartego - Open source

Aby uzyskać odpowiadający kod źródłowy pod GPL, LGPL oraz innymi licencjami oprogramowania typu otwartego, odwiedź <http://opensource.lge.com>. Wszystkie warunki licencji, wyłączenia gwarancji i uwagi dotyczące praw autorskich są dostępne do pobrania wraz z kodem źródłowym.

Sterowanie telewizorem przy pomocy dołączonego pilota

Możesz sterować telewizorem za pomocą poniższych przycisków.

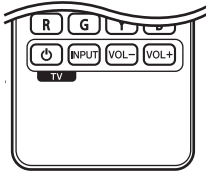

Przez naciśnięcie	Możesz
(TV POWER)	Włącza lub wyłącza telewizor.
INPUT	Przełącza źródło wejścia telewizora pomiędzy TV i innymi.
VOL +/-	Reguluje głośność telewizora.

! Uwaga

W zależności od podłączonego urządzenia, być może nie będziesz mógł sterować telewizorem za pomocą niektórych przycisków.

Konfiguracja pilota zdalnego sterowania do Twojego telewizora

Możesz sterować telewizorem za pomocą dostarczonego pilota zdalnego sterowania. Jeśli Twój telewizor znajduje się w poniższej tabeli, ustaw odpowiedni kod producenta.

1. Trzymając wciśnięty przycisk (TV POWER), naciskaj przyciski numeryczne, by wybrać kod dla Twojego telewizora (zobacz tabelę poniżej).

Producent	Kod
LG	1 (Domyślny), 2
Zenith	1, 3, 4
GoldStar	1, 2
Samsung	6, 7
Sony	8, 9
Hitachi	4

2. Zwolnij przycisk (TV POWER), aby zakończyć ustawianie.

W zależności od telewizora, niektóre lub wszystkie przyciski mogą nie działać, nawet po wprowadzeniu poprawnego kodu producenta. Po wymianie baterii pilota, wprowadzony przez Ciebie kod może zostać zresetowany do wartości domyślnej. Ustaw ponownie prawidłowy kod.

Aktualizacja oprogramowania sieciowego

Informacja o uaktualnieniu sieciowym

Od czasu do czasu dla jednostek podłączonych do sieci szerokopasmowej pojawiają się poprawki wydajności i/lub dodatkowe właściwości lub usługi. Jeżeli jest dostępne nowe oprogramowanie i urządzenie jest podłączone do sieci szerokopasmowej, odtwarzacz poinformuje Cię o aktualizacji w następujący sposób.

Opcja 1:

1. Gdy włączysz odtwarzacz na ekranie pojawi się menu aktualizacji.
2. Użyj przycisków </> aby wybrać odpowiednią opcję i naciśnij ENTER (⊙).



[OK]	Rozpoczyna uaktualnienie oprogramowania.
[Anuluj]	Opuszcza menu aktualizacji i pojawia się menu domowe.

Opcja 2:

Jeżeli na serwerze uaktualnień dostępne jest nowe oprogramowanie, na dole Home menu pojawia się ikona aktualizacji oprogramowania „Aktualizuj”. Naciśnij niebieski przycisk (B), aby rozpocząć aktualizację oprogramowania.

Ak. oprog.

Możesz aktualizować oprogramowanie odtwarzacza w celu polepszenia pracy urządzenia i/ lub dodania nowych funkcji. Można dokonać aktualizacji oprogramowania przez podłączenie urządzenia bezpośrednio do serwera aktualizacji.

! Uwaga

- Przed przystąpieniem do aktualizacji oprogramowania odtwarzacza należy wyjąć wszystkie, znajdujące się w nim płyty oraz odłączyć urządzenia USB.
- Przed przystąpieniem do aktualizacji oprogramowania należy wyłączyć i ponownie włączyć odtwarzacz.
- **W czasie trwania procedury aktualizacji oprogramowania nie wolno wyłączać odtwarzacza, odłączać wtyczki z gniazdka zasilania lub naciskać dowolnego przycisku.**
- Jeżeli anulujesz aktualizację oprogramowania, wyłącz zasilanie i włącz je ponownie.
- Urządzenie to nie może być uaktualnione do wcześniejszej wersji oprogramowania.

1. Sprawdź połączenie sieciowe i ustawienia (strony 16).
2. Wybierz opcję [Oprogramowanie] z menu [Ustawienia] i naciśnij ENTER (⊙).
3. Wybierz opcję [Aktualizuj] i naciśnij ENTER (⊙).

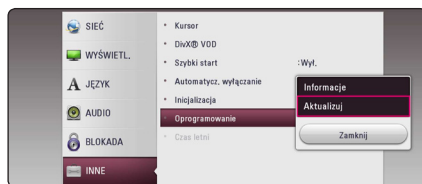

Odtwarzacz sprawdzi dostępność najnowszej wersji oprogramowania.

! Uwaga

- Naciśnięcie przycisku ENTER (⊙) podczas trwania procesu sprawdzenia spowoduje zakończenie tego procesu.
- Jeżeli nie ma dostępnej aktualizacji, pojawi się wiadomość „Nie znaleziono uaktualnienia.”. Naciśnij ENTER (⊙) aby powrócić do [Menu główne].

4. Jeżeli jest dostępna nowsza wersja, pojawia się komunikat "Znaleziono nowe uaktualnienie. Proces aktualizacji zajmuje kilka minut. Czy chcesz wykonać uaktualnienie?".
5. Wybierz [OK], aby rozpocząć uaktualnianie. (Wybór opcji [Anuluj] spowoduje anulowanie procesu aktualizacji).
6. Odtwarzacz rozpocznie pobieranie z serwera nowszej wersji oprogramowania. (Pobieranie może potrwać kilka minut w zależności od stanu Twojej sieci domowej.)
7. Aby następnym razem uaktualnić oprogramowanie, całą procedurę należy rozpocząć ponownie od początku.

**Uwaga**

Nie wyłączaj zasilania podczas trwania procesu aktualizacji oprogramowania.

**Uwaga**

Jeżeli oprogramowanie zawiera także uaktualnienie sterownika, podajnik płyt może się wysunąć podczas trwania procesu.

8. Po zakończeniu aktualizacji zasilanie wyłączy się automatycznie w ciągu kilku sekund.
9. Włącz ponownie zasilanie. System będzie teraz działał z nową wersją oprogramowania.

**Uwaga**

Funkcja aktualizacji oprogramowania może nie działać prawidłowo, w zależności od jakości połączenia z Internetem. Można także uzyskać najnowszą wersję oprogramowania w autoryzowanym centrum serwisowym LG Electronics i dokonać aktualizacji odtwarzacza. Patrz „Wsparcie klienta” na stronie 54.

Dodatkowe informacje

Wamagania pliku

Pliki filmowe

Plik Miejsce	Plik Rozszerzenie	Format kodowania	Format audio	Napisy
Płyta, USB	„avi”, „divx”, „mpg”, „mpeg”, „mkv”, „mp4”, „asf”, „wmv”, „m4v” (DRM free), „vob”, „3gp”, „mov”, „trp”, „m2t”, „mpe”, „m1v”, „m2v”, „wm”, „flv”, „ts”, „dat”	DIVX3.11, DIVX4, DIVX5, DIVX6 (Tylko standardowe odtwarzanie), XVID, MPEG1 SS, H.264/MPEG-4 AVC, MPEG2 PS, MPEG2 TS, VC-1 SM (WMV3)	Dolby Digital, DTS, MP3, WMA, AAC, AC3	SubRip (.srt / .txt), SAMI (.smi), SubStation Alpha (.ssa/.txt), MicroDVD (.sub/.txt), VobSub (.sub), SubViewer 1.0 (.sub), SubViewer 2.0 (.sub/.txt), TMPPlayer (.txt), DVD Subtitle System (.txt)
DLNA	„avi”, „divx”, „mpg”, „mpeg”, „mkv”, „mp4”, „asf”, „wmv”, „m4v” (DRM free), „3gp”, „mov”, „mpe”, „m1v”, „m2v”, „flv”, „ts”, „dat”	DIVX3.11, DIVX4, DIVX5, DIVX6 (Tylko standardowe odtwarzanie), XVID, MPEG1 SS, H.264/MPEG-4 AVC, MPEG2 PS, MPEG2 TS, VC-1 SM (WMV3)	Dolby Digital, DTS, MP3, WMA, AAC, AC3	SubRip (.srt / .txt), SAMI (.smi), SubStation Alpha (.ssa/.txt), MicroDVD (.sub/.txt), SubViewer 1.0 (.sub), SubViewer 2.0 (.sub/.txt), TMPPlayer (.txt), DVD Subtitle System (.txt)

Pliki muzyczne

Plik Miejsce	Plik Rozszerzenie	Częstotliwość próbkowania	Prędkość próbkowania	Uwaga
Płyta, USB	„mp3”, „wma”, „wav”, „m4a” (DRM free), „flac”, „ogg”, „aiff”	32 - 48 kHz (WMA), 16 - 48 kHz (MP3)	32 - 192 kbps (WMA), 32 - 320 kbps (MP3)	Niektóre plik wav nie są obsługiwane przez to urządzenie.
DLNA	„mp3”, „wma”, „wav”, „m4a” (DRM free), „flac”, „ogg”	32 - 48 kHz (WMA), 16 - 48 kHz (MP3)	32 - 192 kbps (WMA), 32 - 320 kbps (MP3)	Niektóre plik wav nie są obsługiwane przez to urządzenie.

Pliki ze zdjęciami

Plik Miejsce	Plik Rozszerzenie	Zalecane Rozmiar	Uwaga
Płyta, USB, DLNA	„jpg”, „jpeg”, „png”, „gif”, „mpo”, „jps”	Mniej, niż 4000 x 3000 x 24 bit/piksel Mniej, niż 3000 x 3000 x 32 bit/piksel	Pliki ze zdjęciami progresywne oraz o bezstratnej kompresji nie są obsługiwane.

! Uwaga

- Nazwa pliku jest ograniczona do 180 znaków.
- Maksymalna ilość plików / folderów: Mniej niż 2000 (całkowita ilość plików i katalogów).
- W zależności od wielkości i ilości plików, może chwilę potrwać zanim urządzenie odczyta zawartość nośnika.
- Kompatybilność pliku może się różnić w zależności od serwera.
- Ponieważ kompatybilność serwera DLNA jest sprawdzana na środowisku serwerze DLNA w sprzedaży związanej (SmartShare PC Software), wymagania pliku i funkcje odtwarzania mogą się różnić w zależności od serwera plików.
- Wymagania pliku na stronie 58 nie zawsze są kompatybilne. Mogą wystąpić pewne ograniczenia z powodu właściwości pliku i możliwości serwera.
- Odtwarzanie plików wideo z napisami jest dostępne tylko na serwerze multimedialnym DLNA utworzonym za pomocą dostarczonego w tym pakiecie oprogramowania SmartShare PC Software.
- Pliki z mediów przenośnych, takie jak napęd USB, napęd DVD itp. w twoim serwerze plików, mogą nie być współdzielone poprawnie.
- Podany na ekranie całkowity czas odtwarzania pliku audio może nie być prawidłowy dla plików VBR.
- Pliki z filmami HD zapisane na płycie CD/DVD lub w pamięci USB 1.0/1.1 mogą nie być odtwarzane prawidłowo. Do odtwarzania plików z filmami HD zalecane są nośniki: Płyta Blu-ray lub USB 2.0.
- Odtwarzacz ten obsługuje profil H.264/MPEG-4 AVC główny, wysoki na poziomie 4.1. Plik wyższego poziomu może nie być obsługiwany.
- Odtwarzacz ten nie obsługuje plików, które zostały nagrane przy pomocy GMC^{*1} lub Qpel^{*2}.

*1 GMC – Global Motion Compensation

*2 Qpel – Quarter pixel

! Uwaga

- Pliki „avi” kodowane przy pomocy „WMV 9” nie będą obsługiwane.
- Odtwarzacz ten obsługuje pliki UTF-8 nawet, jeżeli zawierają one napisy w systemie Unicode. Odtwarzacz ten nie obsługuje plików z napisami w systemie Unicode.
- W zależności od typów plików lub sposobów ich nagrywania, mogą one nie być odtwarzane.
- Płyta nagrywana w trybie wielo-sesyjnym na zwykłym komputerze PC nie będzie obsługiwana.
- Plik z filmem oraz plik z jego napisami muszą mieć taką samą nazwę.
- Podczas próby odtwarzania pliku o rozszerzeniu „.ts”, „.m2ts”, „.mts”, „.tp”, „.Trp” lub „.m2t”, odtwarzacz może nie obsługiwać plików napisów.
- Podany na ekranie całkowity czas odtwarzania pliku muzycznego może nie być prawidłowy dla plików VBR.
- Kompatybilność kodeków Video/ Audio może różnić się w zależności od pliku filmowego.

AVCHD (Advanced Video Codec High Definition)

- To urządzenie może odtwarzać płyty w formacie AVCHD. Takie płyty są nagrywane i używane w kamerach.
- Format AVCHD jest cyfrowym formatem high definition dla kamer video.
- Format MPEG-4 AVC/H.264 umożliwia bardziej wydajną kompresję obrazów niż tradycyjny format kompresji obrazów.
- Niektóre płyty AVCHD korzystają z formatu „x.v.Colour” format.
- Niektóre płyty AVCHD mogą się nie odtwarzać w zależności od jakości nagrania.
- Płyty w formacie AVCHD powinny być sfinalizowane.
- „x.v.Colour” oferuje większą rozpiętość kolorów niż normalne płyty DVD nagrane w kamerach.

O DLNA

Ten odtwarzacz ma certyfikat cyfrowych mediów DLNA i może wyświetlać i odtwarzać filmy, zdjęcia i muzykę z Twojego serwera mediów cyfrowych kompatybilnego z DLNA (PC i sprzęt elektroniczny powszechnego użytku).

Digital Living Network Alliance (DLNA) to międzyprzemysłowa organizacja sprzętu elektronicznego powszechnego użytku, przemysłu komputerowego i firm urządzeń mobilnych. Digital Living umożliwia konsumentom łatwe dzielenie się mediami cyfrowymi za pośrednictwem sieci domowej.

Logo certyfikatu DLNA umożliwia łatwe odnalezienie produktów zgodnych z wytycznymi współobsługiwanie DLNA. To urządzenie jest zgodnie z wytycznymi współobsługiwanie v1.5.

Jeżeli do tego odtwarzacza jest podłączony PC z uruchomionym oprogramowaniem serwera DLNA lub inne urządzenie kompatybilne z DLNA, mogą być wymagane pewne zmiany oprogramowania lub innych urządzeń. Patrz instrukcje obsługi oprogramowania lub urządzenia, aby uzyskać szczegółowe informacje.

Wymagania systemowe

Dla odtwarzania video:

- Wysokiej jakości wyświetlacz, który ma gniazda wejściowe HDMI.
- Płyty BD-ROM z zawartością high definition.
- Dla niektórych treści zawartych na płytach konieczne jest użycie wejścia DVI obsługującego HDMI lub HUCP (jak określono przez autorów płyty).

Dla wielokanałowego odtwarzania audio Dolby® Digital Plus, Dolby TrueHD i DTS-HD :

- Wzmacniacz/ odbiornik z wbudowanym dekoderym (Dolby Digital, Dolby Digital Plus, Dolby TrueHD, DTS lub DTS-HD).
- Głośnik główny, środkowy, surround oraz subwoofer w wybranym formacie.

Uwagi dotyczące kompatybilności

- Ponieważ BD-ROM jest nowym formatem, możliwe są problemy kompatybilności określonej płyty, podłączenia cyfrowego i innych elementów. Jeśli wystąpią problemy z kompatybilnością, prosimy o kontakt z centrum obsługi klienta.
- To urządzenie umożliwia korzystanie z takich funkcji jak obraz-w-obrazie, drugie źródło video, wirtualne pakiety itd. z płytami BD-ROM, obsługującymi BONUSVIEW (BD-ROM wersja 2 Profile 1 wersja 1.1). Drugie źródło video i audio może być odtwarzanie z płyt kompatybilnych z funkcją obraz-w-obrazie. Dla metody odtwarzania, patrz instrukcje dla płyty.
- Oglądania zawartości wysokiej rozdzielczości i konwertowanie standardowej zawartości DVD może wymagać odpowiedniego wejścia HDMI lub DVI HDCP obsługującego urządzenie.
- Niektóre płyty BD-ROM i DVD mogą wymagać użycia komend operacyjnych lub właściwości.
- Dolby TrueHD, Dolby Digital Plus oraz DTS-HD są obsługiwane dla maksymalnie 7.1 kanałów, jeżeli używasz złącza HDMI dla wyjścia audio.
- Można używać urządzenia USB, które zawiera informacje związane z płytą, włączając informacje pobrane z sieci. Długość przechowywania informacji zależy od używanej płyty.

Specyfikacje wyjścia audio

Źródło \ Gniazdo/Ustawienie	OPTICAL (DIGITAL AUDIO OUT)		
	PCM	Powtórne kod. DTS *3	Auto
Dolby Digital	PCM 2ch	DTS	Dolby Digital
Dolby Digital Plus	PCM 2ch	DTS	Dolby Digital
Dolby TrueHD	PCM 2ch	DTS 2ch	Dolby Digital
DTS	PCM 2ch	DTS	DTS
DTS-HD	PCM 2ch	DTS	DTS
Linear PCM 2ch	PCM 2ch	DTS 2ch	PCM 2ch
Linear PCM 5.1ch	PCM 2ch	DTS	PCM 2ch
Linear PCM 7.1ch	PCM 2ch	DTS	PCM 2ch

Źródło \ Gniazdo/Ustawienie	HDMI OUT		
	PCM	Powtórne kod. DTS *3	Auto *1 *2
Dolby Digital	PCM 2ch	DTS	Dolby Digital
Dolby Digital Plus	PCM 2ch	DTS	Dolby Digital Plus
Dolby TrueHD	PCM 2ch	DTS 2ch	Dolby TrueHD
DTS	PCM 2ch	DTS	DTS
DTS-HD	PCM 2ch	DTS	DTS-HD
Linear PCM 2ch	PCM 2ch	DTS 2ch	Linear PCM 2ch
Linear PCM 5.1ch	PCM 5.1ch	DTS	Linear PCM 5.1ch
Linear PCM 7.1ch	PCM 7.1ch	DTS	Linear PCM 7.1ch

*1 Podrzędne i interaktywne sygnały audio mogą nie być zawarte w wyjściowym strumieniu, jeżeli opcja [Wyjście cyfrowe] jest ustawiona na [Auto]. (Poza kodekiem LPCM: wyjście zawsze zawiera interaktywne i drugie źródło audio.)

*2 Ten odtwarzacz automatycznie wybiera HDMI audio zgodne z możliwościami dekodowania podłączonego urządzenia HDMI, nawet gdy opcja [Wyjście cyfrowe] jest ustawiona na [Auto].

*3 Sygnał audio jest ograniczony do 48 kHz i 5.1 ch, jeżeli opcja [Wyjście cyfrowe] jest ustawiona na [Powtórne kod. DTS]. Jeżeli opcja [Wyjście cyfrowe] ustawiona jest na [Powtórne kod. DTS], sygnał audio DTS Re-encode przesyłany jest dla płyt BD-ROM, natomiast oryginalny dźwięk przesyłany jest dla innych płyt (np. [Auto]).

- Jeśli gniazdo HDMI OUT jest połączone z telewizorem za pośrednictwem kabla High Speed HDMI™ i z gniazda tego jest przesyłany Dolby Digital Plus/Dolby TrueHD, gniazdo DIGITAL AUDIO OUT jest ograniczone do "PCM 2ch" (gdy HDMI i DIGITAL AUDIO OUT są połączone jednocześnie).

- Podczas odtwarzania dźwięk przesyłany jest jako PCM 48 kHz/16 bit dla plików MP3/WMA oraz PCM 44.1kHz/16 bit dla płyt audio CD.
- Musisz wybrać cyfrowe wyjście audio i maksymalną częstotliwość próbkowania, jaką może obsłużyć wzmacniacz (lub odbiornik AV) przy użyciu opcji [Wyjście cyfrowe] oraz [Częst. próbkowania] w menu konfiguracji [Ustawienia] (patrz strona 26).
- Przy cyfrowym połączeniu audio (DIGITAL AUDIO OUT lub HDMI OUT), dźwięki przycisku menu płyty BD-ROM mogą nie być słyszalne, jeżeli opcja [Wyjście cyfrowe] jest ustawiona na [Auto].
- Jeżeli wzmacniacz nie ma możliwości obsłużenia formatu cyfrowego wyjścia audio, wyda silny, zniekształcony dźwięk lub w ogóle nie wyda żadnego dźwięku.
- Wielokanałowy cyfrowy dźwięk Surround, za pośrednictwem cyfrowego łącza, jest możliwy, tylko gdy wzmacniacz jest wyposażony w wielokanałowy dekodery cyfrowy.

Lista kodów obszarów

Wybrać kod obszaru z listy.

Obszar	Kod	Obszar	Kod	Obszar	Kod	Obszar	Kod
Afganistan	AF	Fiji	FJ	Monaco	MC	Singapur	SG
Argentyna	AR	Finlandia	FI	Mongolia	MN	Republika Słowacka	SK
Australia	AU	Francja	FR	Marok	MA	Słowenia	SI
Austria	AT	Niemcy	DE	Nepal	NP	Południowa Afryka	ZA
Belgia	BE	Wielka Brytania	GB	Holandia	NL	Korea Południowa	KR
Bhutan	BT	Grecja	GR	Antyle Holenderskie	AN	Hiszpania	ES
Bolivia	BO	Grenlandia	GL	Nowa Zelandia	NZ	Sri Lanka	LK
Brazylia	BR	Hong Kong	HK	Nigeria	NG	Szwecja	SE
Kambodża	KH	Węgry	HU	Norwegia	NO	Szwajcaria	CH
Kanada	CA	Indie	IN	Oman	OM	Tajwan	TW
Chile	CL	Indonezja	ID	Pakistan	PK	Tajlandia	TH
Chiny	CN	Izrael	IL	Panama	PA	Turcja	TR
Kolumbia	CO	Włochy	IT	Paragwaj	PY	Uganda	UG
Kongo	CG	Jamaica	JM	Filipiny	PH	Ukraina	UA
Costa Rica	CR	Japonia	JP	Polska	PL	Stany Zjednoczone	US
Chorwacja	HR	Kenia	KE	Portugalia	PT	Urugwaj	UY
Republika Czeska	CZ	Kuwait	KW	Rumunia	RO	Uzbekistan	UZ
Dania	DK	Libia	LY	Federacja Rosyjska	RU	Wietnam	VN
Ekwador	EC	Luksembourg	LU	Arabia Saudyjska	SA	Zimbabwe	ZW
Egipt	EG	Malezja	MY	Senegal	SN		
El Salvador	SV	Malediwy	MV				
Etiopia	ET	Maksyk	MX				

Lista kodów języków

Użyć tej listy, by wprowadzić odpowiedni kod dla następujących ustawień początkowych:
[Audio płyty], [Napisy płyty], [Menu płyty].

Język	Kod	Język	Kod	Język	Kod	Język	Kod
Afar	6565	Francuski	7082	Litewski	7684	Sindhi	8368
Afrikaans	6570	Frisian	7089	Macedoński	7775	Singhalese	8373
Albański	8381	Galician	7176	Malagasy	7771	Słowacki	8375
Ameharic	6577	Georgian	7565	Malay	7783	Słoweński	8376
Arabski	6582	Niemiecki	6869	Malayalam	7776	Hiszpański	6983
Armeński	7289	Grecki	6976	Maori	7773	Sudanese	8385
Assamese	6583	Greenlandzki	7576	Marathi	7782	Swahili	8387
Aymara	6588	Guarani	7178	Moldawski	7779	Szwedzki	8386
Azerbajjani	6590	Gujarati	7185	Mongolski	7778	Tagalog	8476
Bashkir	6665	Hausa	7265	Nauru	7865	Tajik	8471
Basque	6985	Hebrajski	7387	Nepali	7869	Tamil	8465
Bengali, Bangla	6678	Hindi	7273	Norweski	7879	Telugu	8469
Bhutani	6890	Węgierski	7285	Oriya	7982	Tajski	8472
Bihari	6672	Icelandic	7383	Panjabi	8065	Tonga	8479
Breton	6682	Indonezyjski	7378	Pashto, Pushto	8083	Turecki	8482
Bułgarski	6671	Interlingua	7365	Perski	7065	Turkmen	8475
Burmese	7789	Irlandzki	7165	Polski	8076	Twi	8487
Białoruski	6669	Włoski	7384	Portugalski	8084	Ukraiński	8575
Chiński	9072	Japoński	7465	Quechua	8185	Urdu	8582
Chorwacki	7282	Kannada	7578	Rhaeto-		Uzbek	8590
Czechy	6783	Kashmiri	7583	Romance	8277	Wietnamski	8673
Duński	6865	Kazahski	7575	Rumuński	8279	Volapük	8679
Holenderski	7876	Kirghiz	7589	Rosyjski	8285	Welsh	6789
POLSKI	6978	Koreański	7579	Samoan	8377	Wolof	8779
Esperanto	6979	Kurdyjski	7585	Sanskrit	8365	Xhosa	8872
Estoński	6984	Laotian	7679	Scots Gaelic	7168	Yiddish	7473
Faroese	7079	Latin	7665	Serbski	8382	Yoruba	8979
Fiji	7074	Latvian, Lettish	7686	Serbo-		Zulu	9085
Fiński	7073	Lingala	7678	Chorwacki	8372		
				Shona	8378		

Znaki handlowe i licencje



Loga oraz nazwy handlowe Blu-ray Disc™, Blu-ray™, Blu-ray 3D™, BD-Live™, BONUSVIEW™ są własnością stowarzyszenia Blu-ray Disc Association.



„Logo DVD” jest znakiem handlowym DVD Format/Logo Licensing Corporation.



Java jest znakiem handlowym firmy Oraclea oraz jej spółek zależnych.



HDMI, logo HDMI i High Definition Multimedia Interface to znaki towarowe lub zarejestrowane znaki towarowe HDMI Licensing LLC w Stanach Zjednoczonych i innych krajach.

„x.v.Colour” jest znakiem towarowym Sony Corporation.



Wyprodukowane na licencji Dolby Laboratories. Dolby oraz symbol podwójnego D są znakami towarowymi Dolby Laboratories.



Dla patentów DTS, sprawdź <http://patents.dts.com>. Wyprodukowano pod licencją DTS Licensing Limited. DTS, the Symbol, i DTS i the Symbol razem są zarejestrowanymi znakami towarowymi, i DTS 2.0+Digital Out jest znakiem towarowym DTS, Inc. © DTS, Inc. Wszystkie prawa zastrzeżone.



DLNA®, logo DLNA oraz DLNA CERTIFIED® są znakami handlowymi, serwisowymi lub certyfikacyjnymi firmy Digital Living Network Alliance.



Logo Wi-Fi CERTIFIED jest znakiem certyfikacji Wi-Fi Alliance.



Logo Wi-Fi jest znakiem handlowym Wi-Fi Alliance.



Nazwa oraz logo „AVCHD” są znakami handlowymi firm Panasonic Corporation oraz Sony Corporation.



DivX®, DivX Certified® oraz loga powiązane są znakami handlowymi firmy Rovi Corporation lub jej oddziałów, używanymi na podstawie licencji.

Powiadomienie o technologii Cinavia™

W niniejszym produkcie zastosowano technologię Cinavia w celu ograniczenia przypadków użycia nieautoryzowanych kopii niektórych komercyjnych produkcji filmowych i filmów oraz ich ścieżek dźwiękowych. W razie wykrycia nielegalnego użycia nieautoryzowanej kopii zostanie wyświetlony komunikat, a odtwarzanie lub kopiowanie zostanie przerwane.

Więcej informacji o technologii Cinavia znajduje się w internetowym centrum informacji konsumentów Cinavia (Online Consumer Information Center) na stronie <http://www.cinavia.com>. Aby otrzymać dodatkowe informacje o technologii Cinavia za pośrednictwem poczty, należy wysłać kartę pocztową z adresem korespondencyjnym na adres: Cinavia Consumer Information Center, P.O. Box 86851, San Diego, CA, 92138, USA."

Niniejszy produkt zawiera zastrzeżoną technologię na licencji firmy Verance Corporation i jest chroniony przez amerykański patent nr 7,369,677 oraz inne amerykańskie i ogólnoswiatowe patenty wydane i oczekujące na wydanie, jak również przez prawo autorskie i prawo ochrony tajemnic handlowych ze względu na szczególne aspekty takiej technologii. Cinavia™ jest znakiem towarowym Verance Corporation. Copyright 2004-2013 Verance Corporation. Wszelkie prawa zastrzeżone przez firmę Verance. Inżynieria wsteczna i deasemblacja są zabronione.

Specyfikacje

Ogólne	
Zasilanie	Patrz główna naklejka na panelu tylnym.
Pobór mocy	12 W
Wymiary (szer. x wys. x gł.)	Okolo 430 mm x 43.5 mm x 205 mm
Masa netto (okolo)	1,5 kg
Temperatura robocza	5 °C - 35 °C
Wilgotność robocza	5 % - 90 %

Wyjścia	
HDMI OUT (video/audio)	19 pin (typ A, HDMI™ Connector)
DIGITAL AUDIO OUT (OPTICAL)	3 V (p-p), gniazdo optyczne x 1

System	
Laser	Laser półprzewodnikowy
Długość fali	405 nm / 650 nm
System sygnałowy	Standardowy system kolorowy TV PAL / NTSC
Port LAN	Gniazdo Ethernet x 1, 10BASE-T/100BASE-TX
Bezprzewodowy LAN (antena wewnętrzna)	Zintegrowany bezprzewodowy dostęp sieciowy IEEE 802.11n (pasmo 5 GHz i 2,4 GHz), zgodny z sieciami Wi-Fi 802.11 a/b/g
Zasilanie Bus Power (USB)	5 V  500 mA

- Projekt i specyfikacje mogą ulec zmianom bez powiadomienia.

Konserwacja

Obsługa urządzenia

Wysyłanie urządzenia

Proszę zachować oryginalne opakowanie i materiały pakunkowe. W razie konieczności wysłania urządzenia, w celu zapewnienia najlepszej ochrony, zapakuj ponownie urządzenie tak jak było zapakowane oryginalnie w fabryce.

Czyszczenie urządzenia

Odtwarzacz należy czyścić miękką szmatką. Jeżeli powierzchnie są mocno zabrudzone, użyj miękkiej szmatki lekko zwilżonej w roztworze delikatnego detergentu. Nie stosuj rozpuszczalników, takich jak alkohol, benzyna, rozcieńczalniki, ponieważ mogą uszkodzić powierzchnię urządzenia.

Utrzymywanie czystości powierzchni zewnętrznych

- Nie używać w pobliżu urządzenia cieczy agresywnych, takich jak środki owadobójcze.
- Czyszczenie z dużą siłą może zniszczyć powierzchnię.
- Nie pozostawiać przez dłuższy czas produktów gumowych lub plastikowych w kontakcie z urządzeniem.

Konserwacja urządzenia

Urządzenie to jest bardzo precyzyjne i zaawansowane technologicznie. Jeżeli soczewki optyczne oraz części napędu płyty są brudne lub zużyte, jakość obrazu może być pogorszona. Szczegółowe informacje można uzyskać w najbliższym autoryzowanym centrum serwisowym.

Uwagi dotyczące płyt

Obchodzenie się z płytami

Nie dotykać zapisanej strony płyty. Trzymać ją za krawędzie tak, by na powierzchni nie odbiły się odciski palców. Nigdy nie nalepiać na płytę papieru lub taśmy samoprzylepnej.

Przechowywanie płyt

Po odtworzeniu schować płytę do futerału. Nie wystawiać płyt na bezpośrednie działanie promieni słonecznych lub źródeł ciepła i nigdy nie zostawiać ich w zaparkowanym samochodzie wystawionych na działanie słońca.

Czyszczenie płyt

Odciski palców na płycie mogą pogorszyć jakość obrazu i zniekształcić jakość dźwięku. Przed odtworzeniem przeczyszczyć płytę czystą szmatką. Przetrzeć płytę w kierunku od środka do krawędzi.

Nie używać rozpuszczalników, takich jak alkohol, benzyna, rozcieńczalniki czy powszechnie dostępne środki czyszczące lub antystatyczne aerozole służące do czyszczenia starszych płyt winylowych.

WAŻNA INFORMACJA DOTYCZĄCA USŁUG SIECIOWYCH

Dostawca usług ponosi odpowiedzialność za wszystkie dostarczone informacje, dane, dokumenty, komunikacje, pobierania, pliki, tekst, obrazy, zdjęcia, grafiki, filmy wideo, publikacje, narzędzia, zasoby, oprogramowania, kody, programy, aplety, kreatory, aplikacja, produkty i inną zawartość ("zawartość") oraz wszystkie usługi i oferty („usługi”) dostarczone lub udostępnione przez lub za pośrednictwem strony trzeciej („dostawca usługi”).

Dostępność do zawartości i usług dostarczanych przez dostawcę usług za pośrednictwem urządzenia LGE może ulec zmianie w dowolnym czasie bez wcześniejszego powiadomienia, włącznie z zawieszeniem, usunięciem całości lub części zawartości lub usług.

W przypadku pytań lub problemów związanych z zawartością lub usługami, patrz strona dostawcy usług, aby uzyskać najświeższe informacje. Firma LGE nie może być odpowiedzialna za obsługę klienta związaną z usługami sieciowymi. Pytania lub żądania o taką usługę związaną z zawartością lub usługami należy kierować bezpośrednio do odpowiednich dostawców zawartości lub usług.

Firma LGE nie jest odpowiedzialna za zawartości lub usługi dostarczane przez dostawcę usług lub za jakiegokolwiek zamiany, usunięcie lub kasację tej zawartości lub usług i nie gwarantuje dostępności lub dostępu do takich zawartości lub usług.

