

Z150 CLEAR STEREO SOUND

Complete Setup Guide

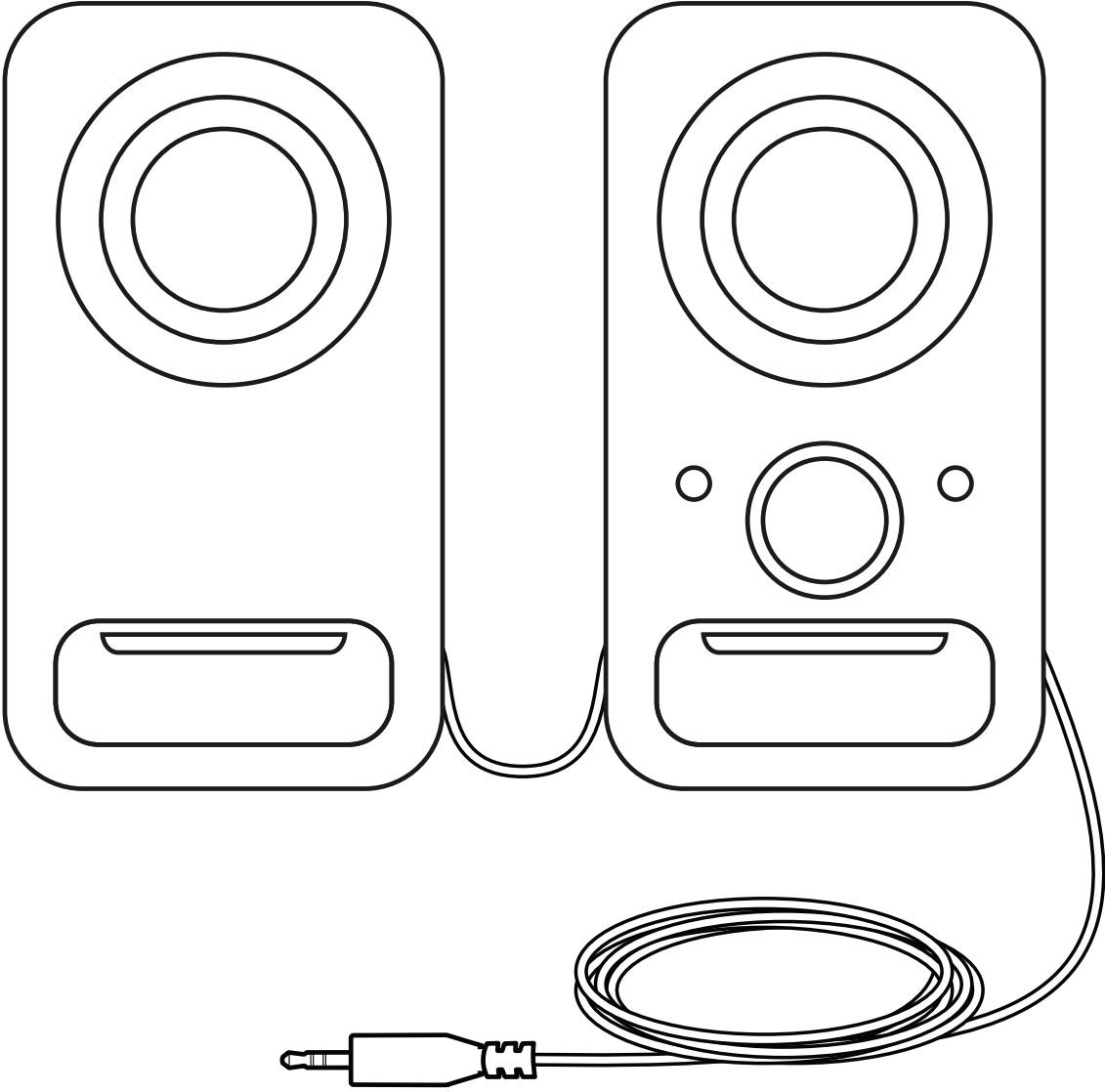

logitech®

CONTENTS

English	3	Česká verze	48
Deutsch	6	Slovenčina	51
Français	9	Українська	54
Italiano	12	Eesti	57
Español	15	Latviski	60
Português	18	Lietuvių	63
Nederlands	21	Български	66
Svenska	24	Hrvatski	69
Dansk	27	Srpski	72
Norsk	30	Slovenščina	75
Suomi	33	Română	78
Ελληνικά	36	Türkçe	81
По-русски	39	84 العربية	
Po polsku	42	87. עברית	
Magyar	45		

KNOW YOUR PRODUCT

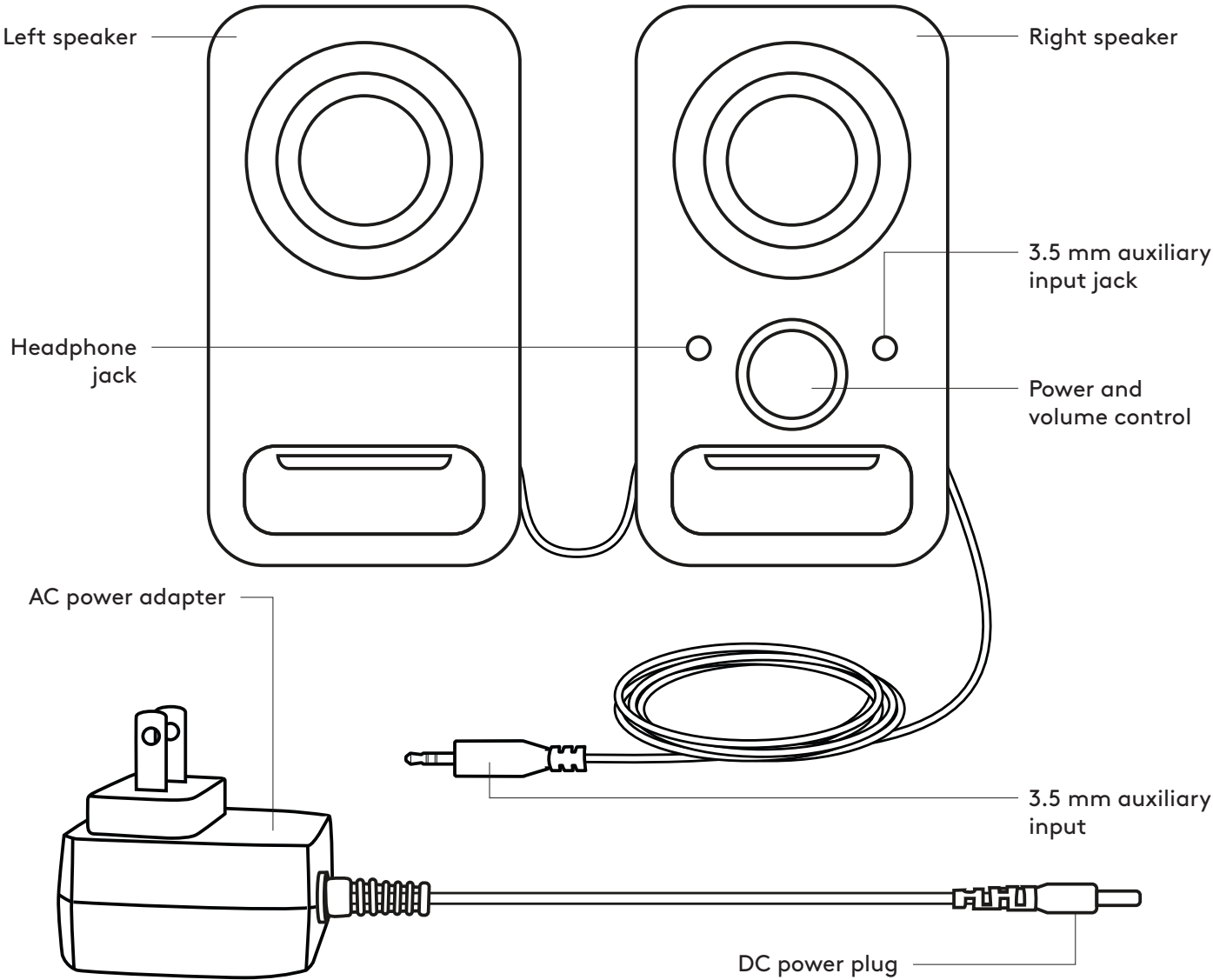

CONNECT THE SPEAKERS

1. Connect the DC power plug to the back of your right speaker and connect your AC adapter to the electrical outlet.
- 2A. Connect your source device using the attached 3.5 mm auxiliary input on the right speaker.
- 2B. You can also connect a device to the auxiliary input jack on the front of the right speaker.
3. (Optional) Connect your headphones to the headphone jack on the front of the right speaker.
4. Turn the speaker on using the Power/Volume knob.

1

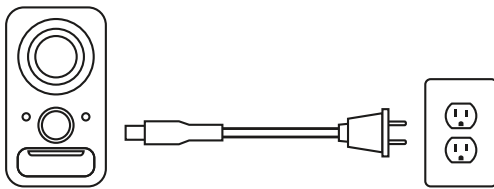

2A

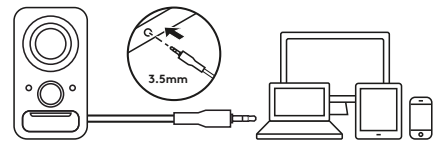

2B

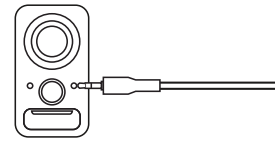

3

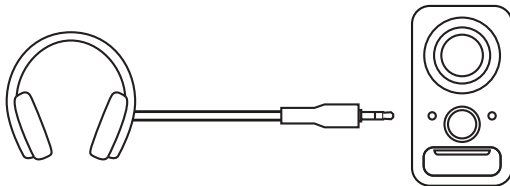

4

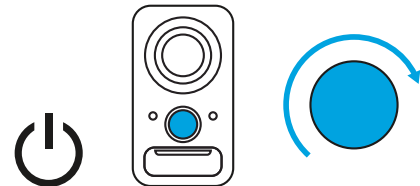

ADJUST THE VOLUME

1. Increase (or decrease) the volume of speakers by rotating the single volume control knob clockwise (or counter-clockwise) on the right speaker.

1

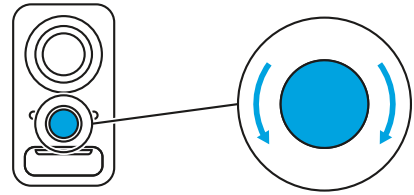

www.logitech.com/support/Z150

PRODUKT AUF EINEN BLICK

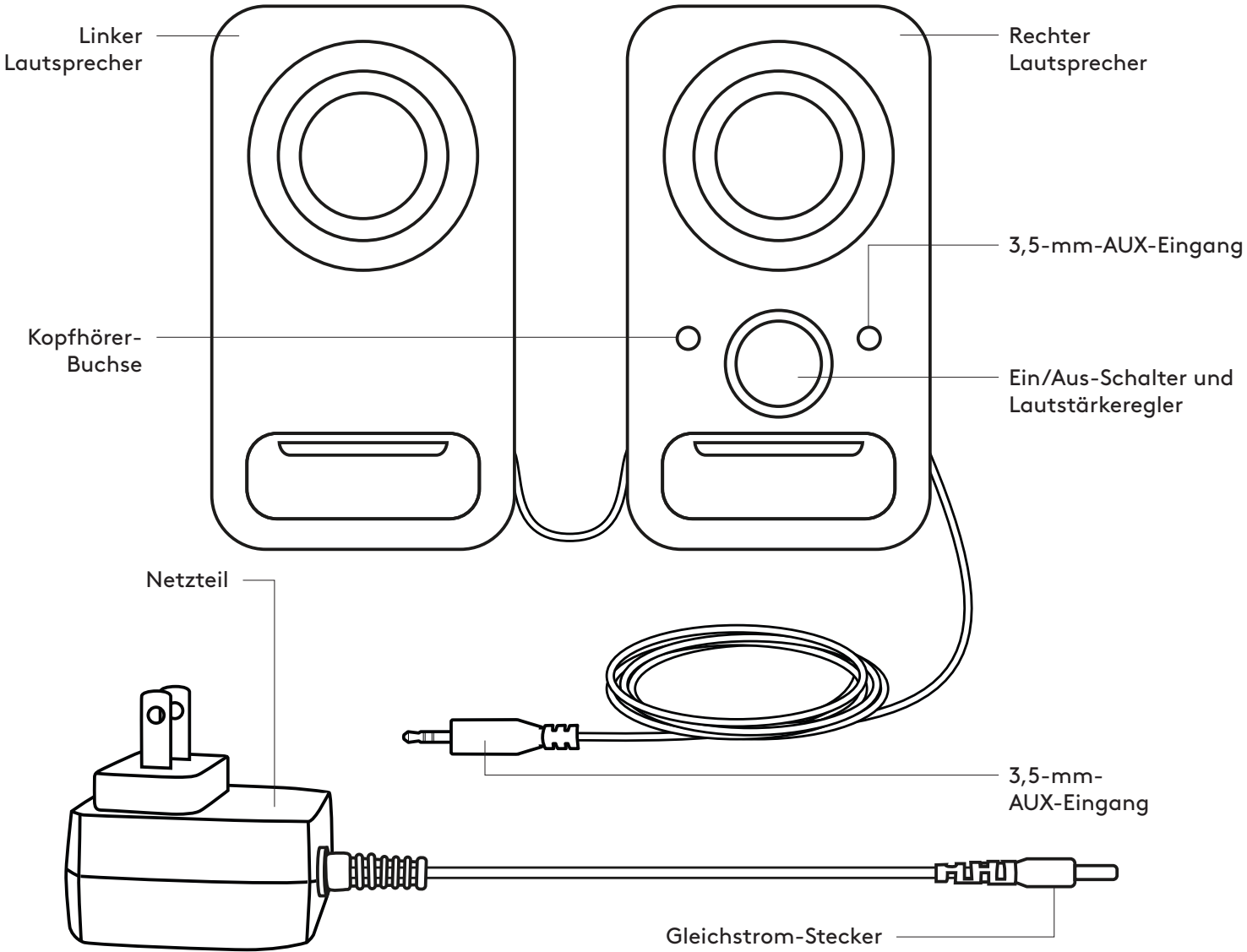

VERBINDEN DER LAUTSPRECHER

1. Schließen Sie den Gleichstrom-Stecker an der Rückseite des rechten Lautsprechers an und stecken Sie das Wechselstrom-Netzteil an einer Steckdose ein.
- 2A. Schließen Sie das Quellgerät über den 3,5-mm-AUX-Eingang am rechten Lautsprecher an.
- 2B. Sie können auch ein Gerät über den AUX-Eingang an der Vorderseite des rechten Lautsprechers anschließen.
3. (Optional) Schließen Sie den Kopfhörer an die Kopfhörerbuchse an der Vorderseite des rechten Lautsprechers an.
4. Schalten Sie den Lautsprecher mit dem Ein/Aus/Lautstärke-Schalter ein.

1

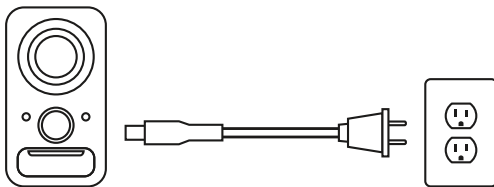

2A

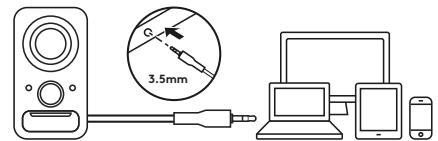

2B

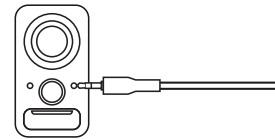

3

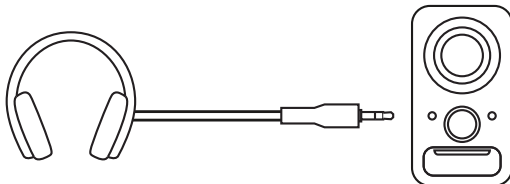

4

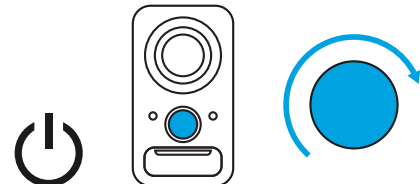

ANPASSEN DER LAUTSTÄRKE

1. Erhöhen (bzw. verringern) Sie die Lautstärke der Lautsprecher durch Drehen des einzelnen Lautstärkereglers am rechten Lautsprecher im Uhrzeigersinn (bzw. gegen den Uhrzeigersinn).

1

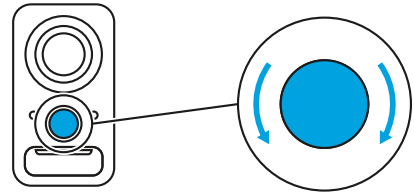

www.logitech.com/support/Z150

PRÉSENTATION DU PRODUIT

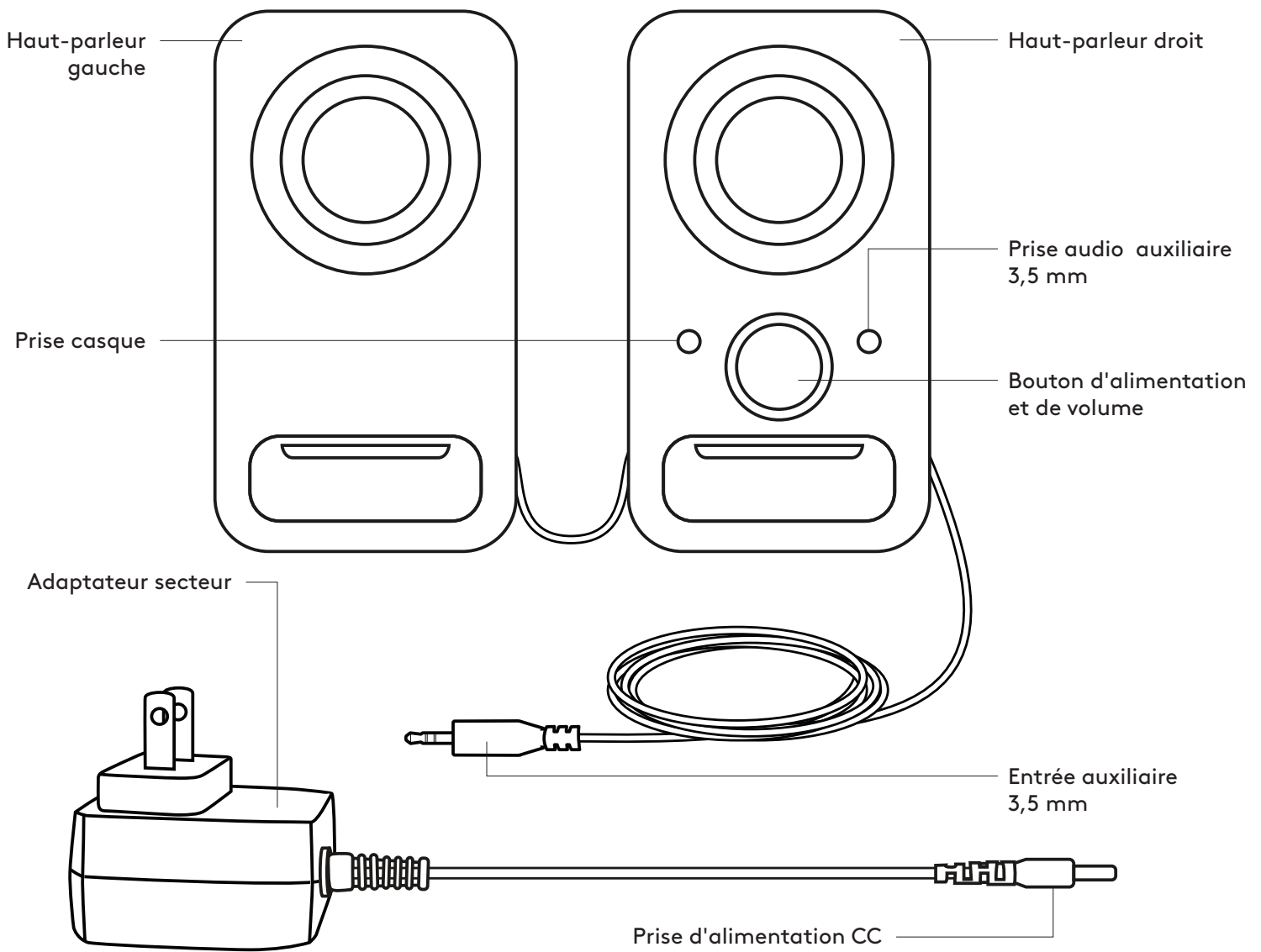

CONNEXION DES HAUT-PARLEURS

1. Connectez la prise d'alimentation CC à l'arrière de votre haut-parleur droit, puis connectez l'adaptateur secteur à une prise électrique.
- 2A. Connectez votre dispositif source à l'aide de l'entrée auxiliaire 3,5 mm du haut-parleur droit.
- 2B. Vous pouvez également connecter un dispositif à la prise d'entrée auxiliaire à l'avant du haut-parleur droit.
3. (Facultatif) Connectez votre casque à la prise casque située à l'avant du haut-parleur droit.
4. Allumez votre haut-parleur en utilisant le bouton Alimentation/Volume.

1

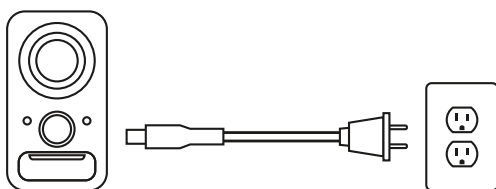

2A

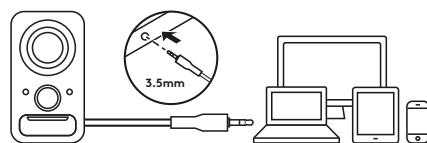

2B

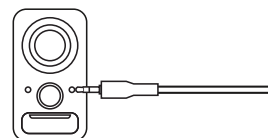

3

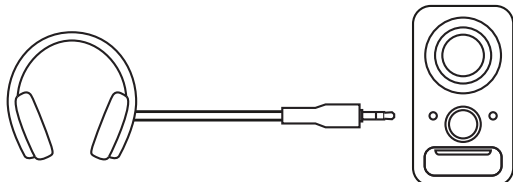

4

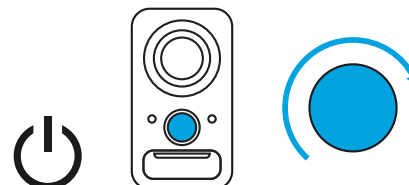

AJUSTEMENT DU VOLUME

1. Augmentez (ou baissez) le volume des haut-parleurs en faisant tourner le bouton de contrôle du volume dans le sens horaire (ou antihoraire) sur le haut-parleur droit.

1

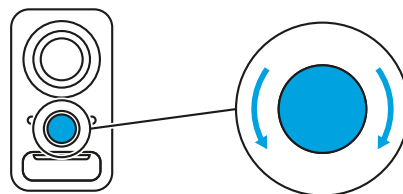

www.logitech.com/support/Z150

PANORAMICA DEL PRODOTTO

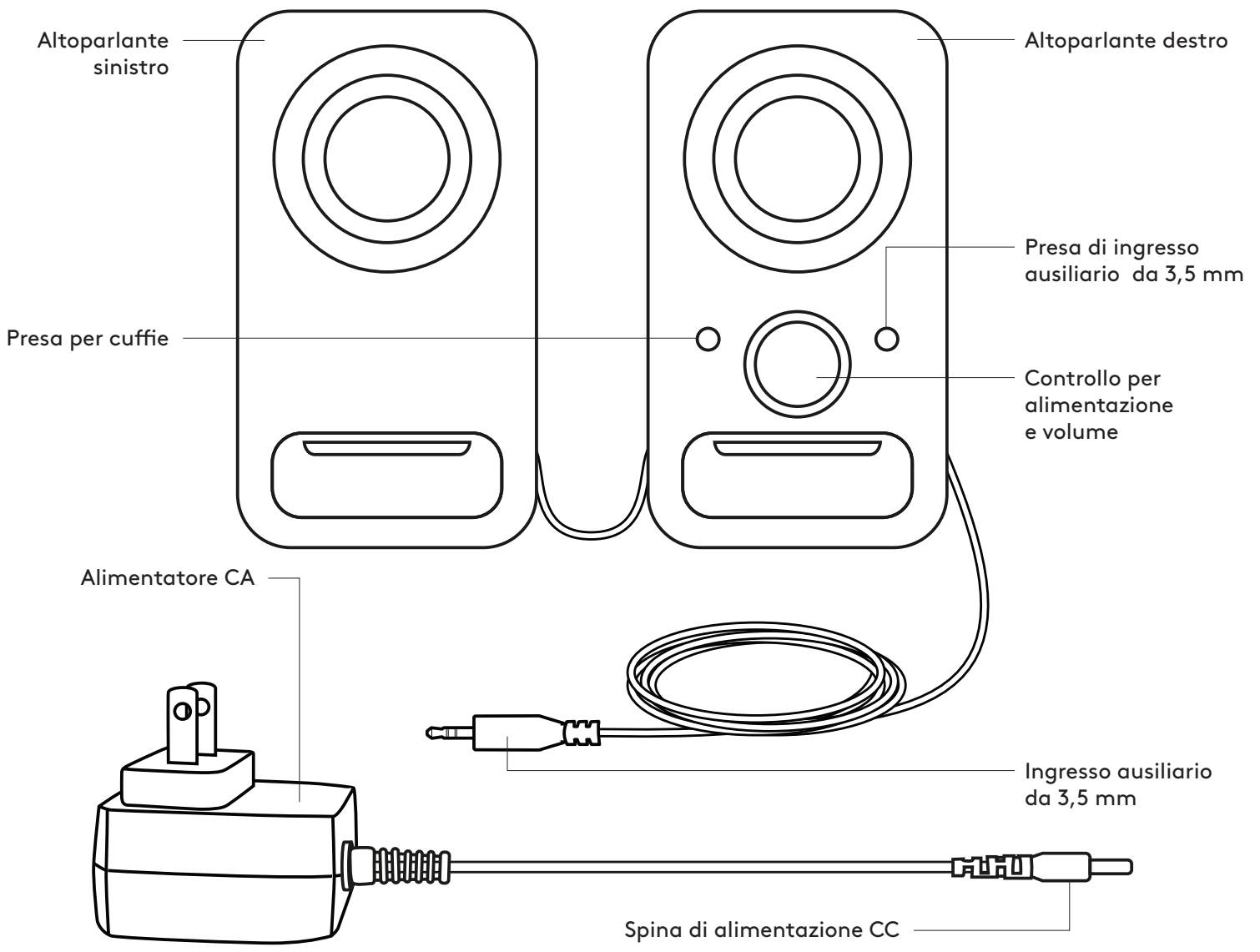

CONNESSIONE DEGLI ALTOPARLANTI

1. Collega la spina di alimentazione CC alla parte posteriore dell'altoparlante destro e l'alimentatore CA alla presa di corrente.
- 2A. Connetti il dispositivo sorgente utilizzando l'ingresso ausiliario da 3,5 mm posto sull'altoparlante destro.
- 2B. Puoi anche collegare un dispositivo alla presa di ingresso ausiliaria sulla parte anteriore dell'altoparlante destro.
3. (Facoltativo) Connetti le tue cuffie all'apposita presa posta nella parte anteriore dell'altoparlante destro.
4. Accendi l'altoparlante utilizzando la manopola di alimentazione/volume.

1

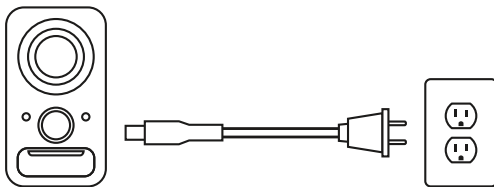

2A

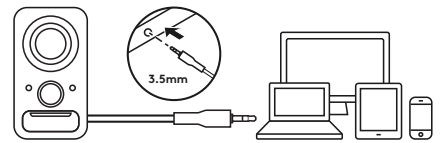

2B

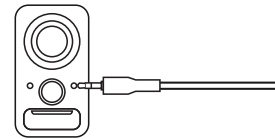

3

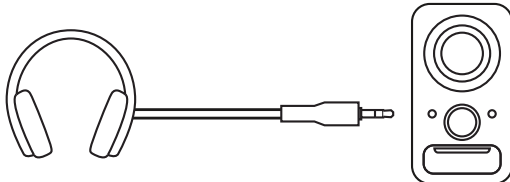

4

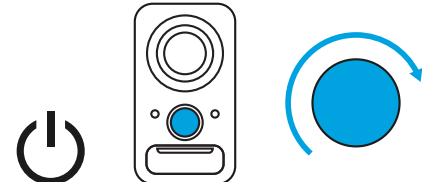

REGOLAZIONE DEL VOLUME

1. Aumenta o riduci il volume degli altoparlanti ruotando rispettivamente in senso orario o antiorario la manopola di controllo del volume posta sull'altoparlante destro.

1

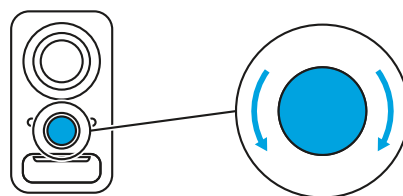

www.logitech.com/support/Z150

COMPONENTES DEL PRODUCTO

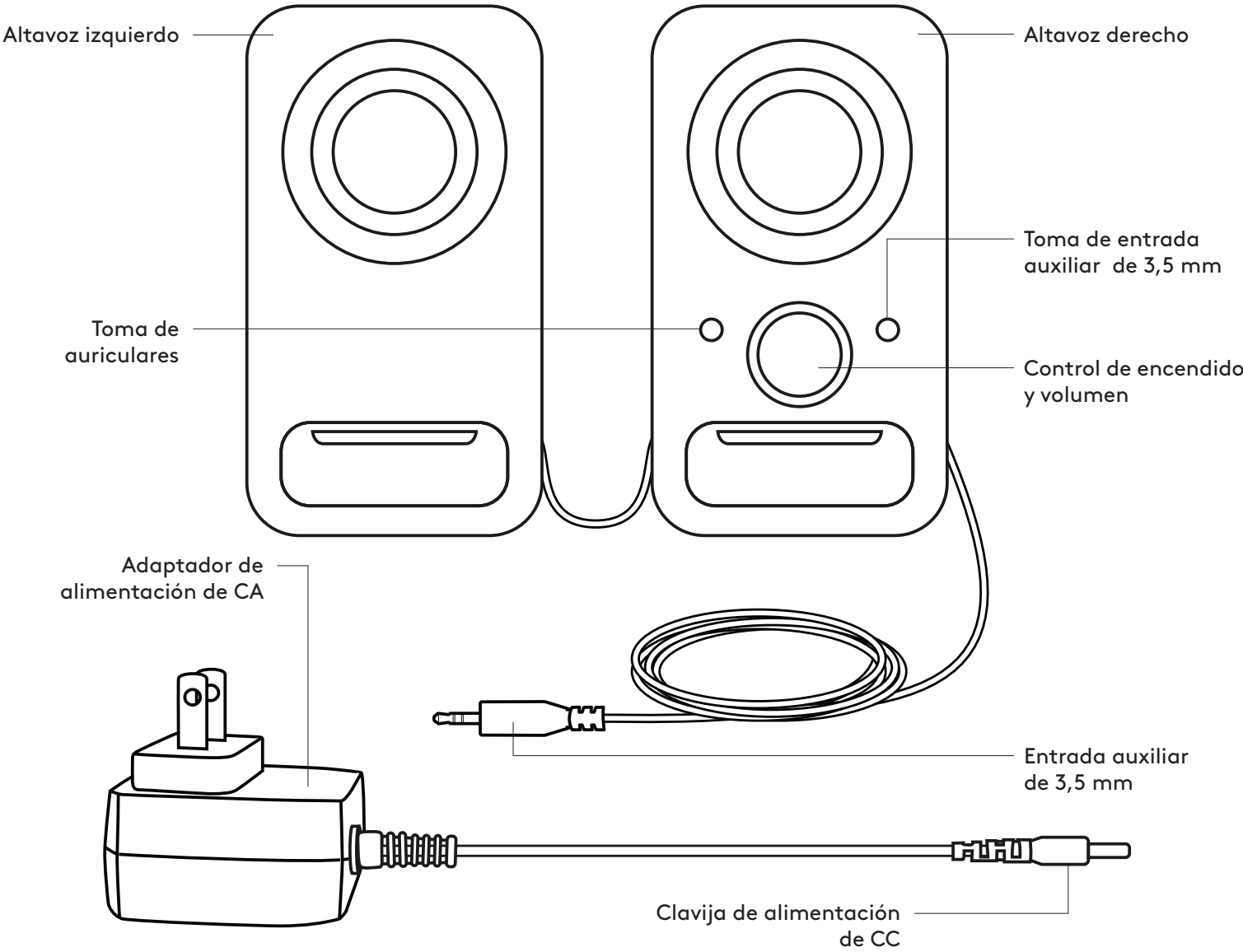

CONECTA LOS ALTAVOCES

1. Conecta la clavija de alimentación de CC a la parte posterior del altavoz derecho, y el adaptador de CA a la toma de corriente.
- 2A. Conecta el dispositivo de origen usando la entrada auxiliar de 3,5 mm situada en el altavoz derecho.
- 2B. También puedes conectar un dispositivo a la toma de entrada auxiliar en la parte frontal del altavoz derecho.
3. (Opcional) Conecta los auriculares a la toma de auriculares situada en la parte frontal del altavoz derecho.
4. Enciende el altavoz mediante el control giratorio de encendido/volumen.

1

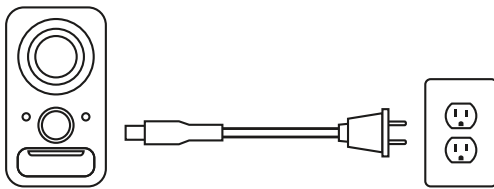

2A

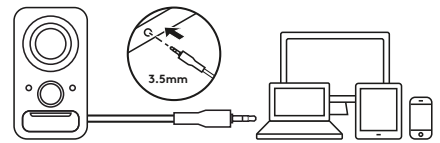

2B

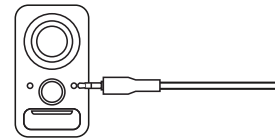

3

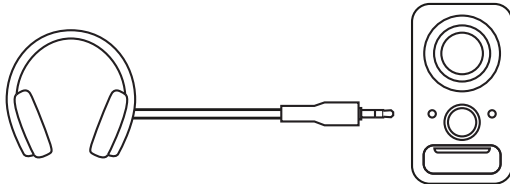

4

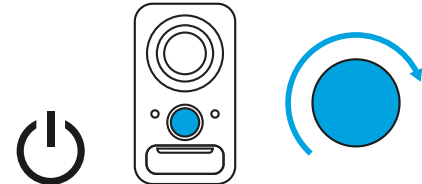

AJUSTA EL VOLUMEN

1. Aumenta (o reduce) el volumen de los altavoces girando el control de volumen en el sentido de las agujas del reloj (o en sentido contrario) en el altavoz derecho.

1

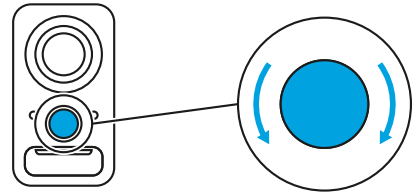

www.logitech.com/support/Z150

CONHEÇA O SEU PRODUTO

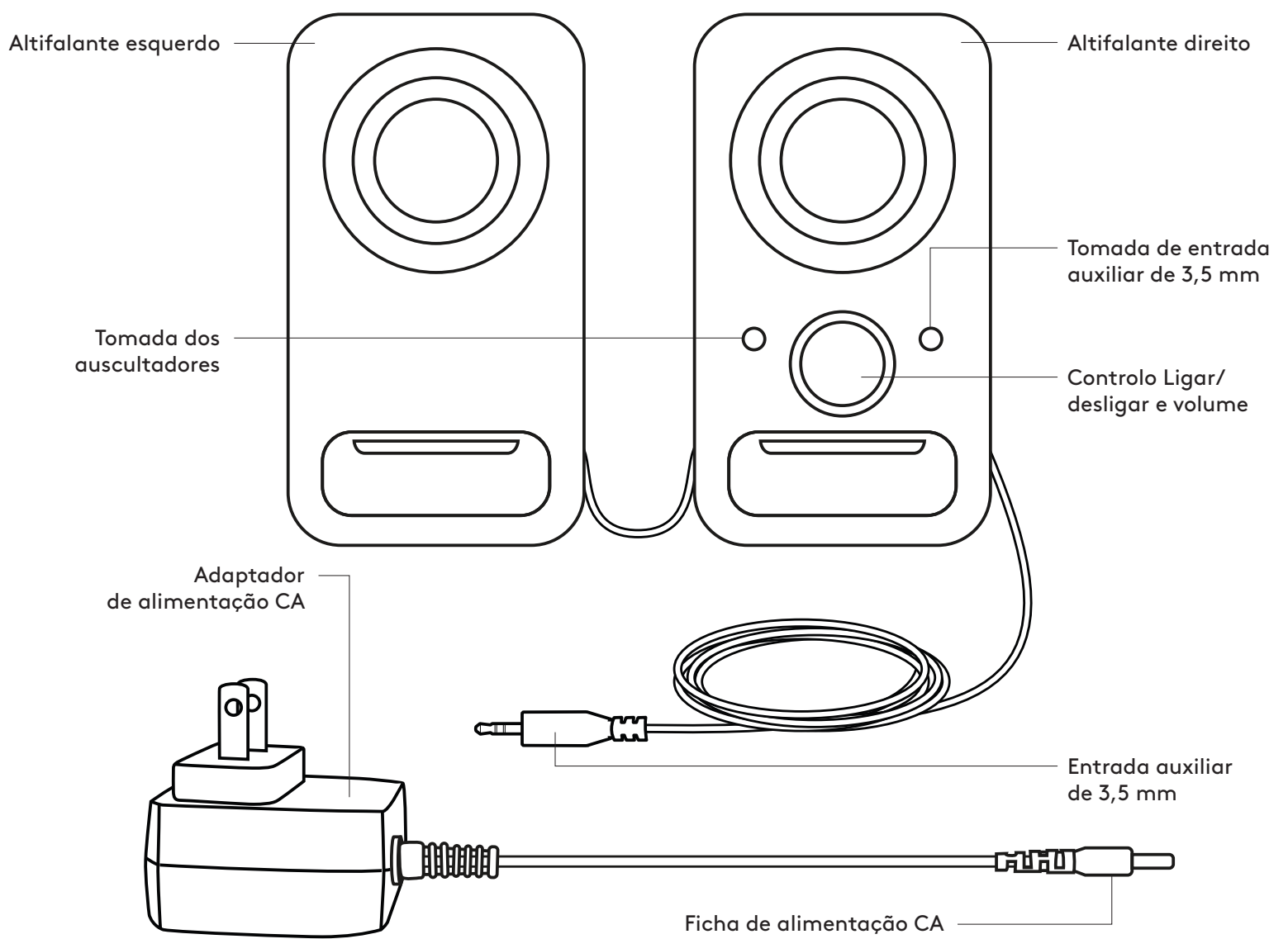

LIGAR OS ALTIFALANTES

1. Ligue a ficha de alimentação CA na parte posterior do altifalante direito e ligue o adaptador CA à tomada eléctrica.
- 2A. Ligue o dispositivo de origem utilizando a entrada auxiliar de 3,5 mm ligada no altifalante direito.
- 2B. Também pode ligar um dispositivo à entrada auxiliar na parte frontal do altifalante direito.
3. (Opcional) Ligue os auscultadores à tomada de auscultadores na parte frontal do altifalante direito.
4. Ligue o altifalante com o botão Ligar/desligar.

1

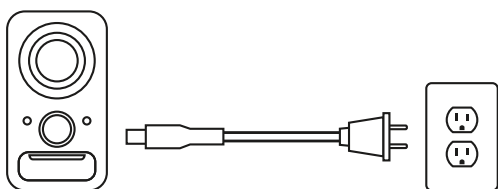

2A

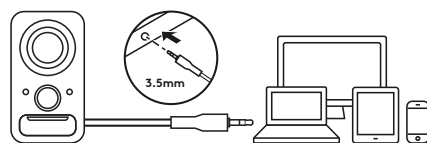

2B

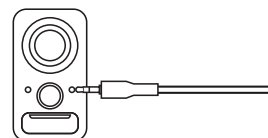

3

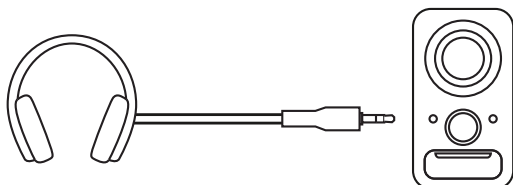

4

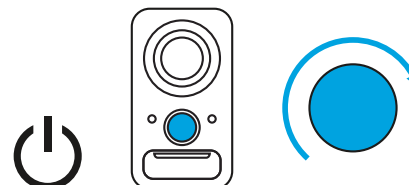

AJUSTAR O VOLUME

1. Aumente (ou diminua) o volume dos altifalantes rodando o botão de controlo do volume no sentido dos ponteiros do relógio (ou no sentido contrário) no altifalante direito.

1

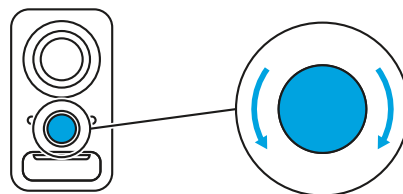

www.logitech.com/support/Z150

KEN JE PRODUCT

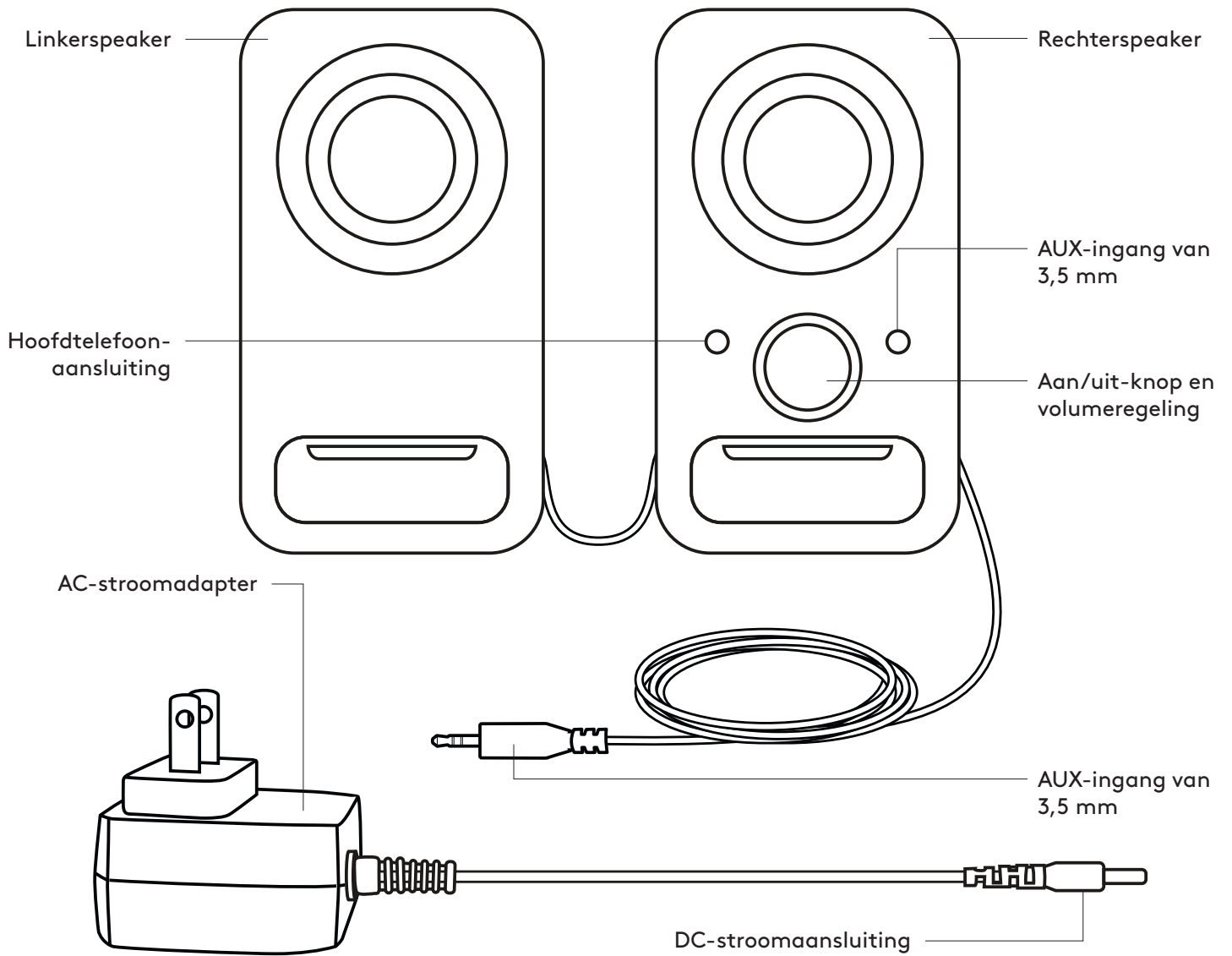

DE SPEAKERS AANSLUITEN

1. Sluit de DC-stekker op de achterkant van de rechterspeaker aan en de AC-adapter op een stopcontact.
- 2A. Verbind je bronapparaat met op de verbonden AUX-ingang van 3,5 mm aan de achterkant van je rechterspeaker.
- 2B. Je kunt ook een apparaat aansluiten op de AUX-ingang aan de voorkant van de rechterspeaker.
3. (Optioneel) sluit je hoofdtelefoon aan op de hoofdtelefoonaansluiting aan de voorkant van de rechterspeaker.
4. Zet de speaker aan met de aan/uit- of volumeknop.

1

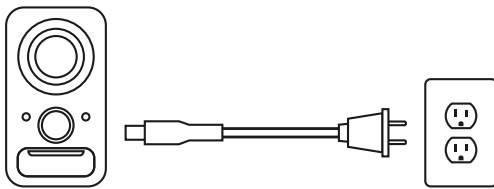

2A

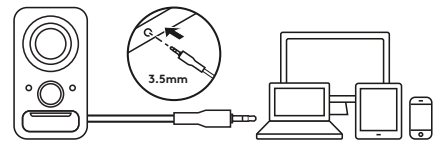

2B

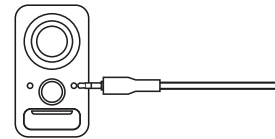

3

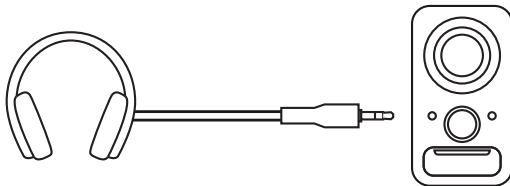

4

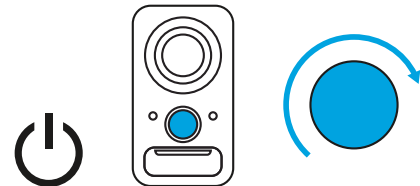

HET VOLUME AANPASSEN

1. Verhoog (of verlaag) het volume van de speakers door de ene volumeknop op de rechterspeaker met de klok mee (of tegen de klok in) te draaien.

1

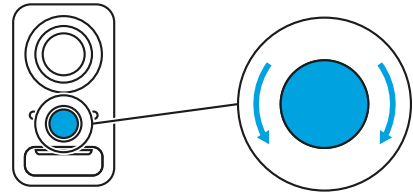

www.logitech.com/support/Z150

PRODUKTÖVERSIKT

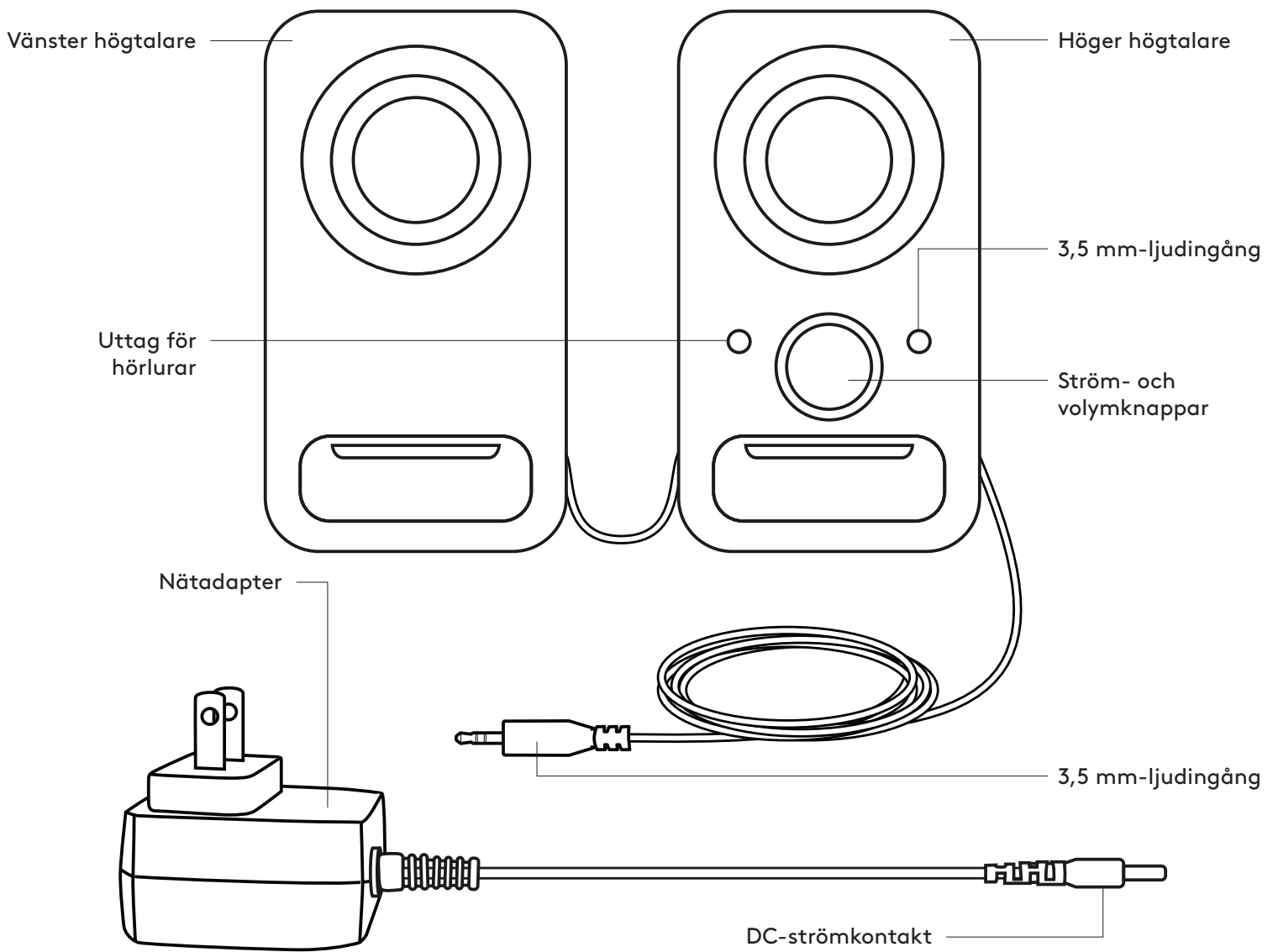

ANSLUTA HÖGTALARNA

1. Anslut DC-kontakten till baksidan av höger högtalare och anslut nätadaptern till eluttaget.
- 2A. Anslut ljudkällan med hjälp av 3,5 mm-ljudingången på höger högtalare.
- 2B. Du kan även ansluta en enhet till den extra ljudingången på framsidan av höger högtalare.
3. (Valfritt) Anslut hörlurarna till hörlursuttaget på framsidan av höger högtalare.
4. Slå på högtalaren med ström-/volymreglaget.

1

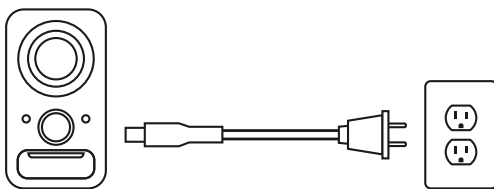

2A

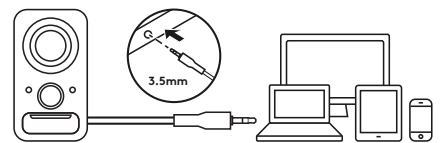

2B

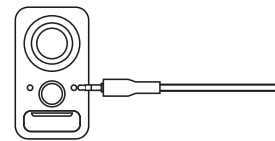

3

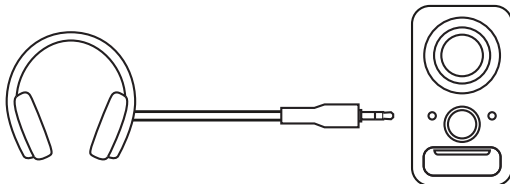

4

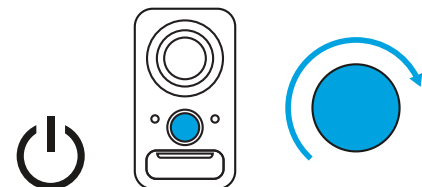

JUSTERA VOLYMEN

1. Öka (eller minska) volymen på högtalarna genom att vrida volymreglaget medurs (eller moturs) på höger högtalare.

1

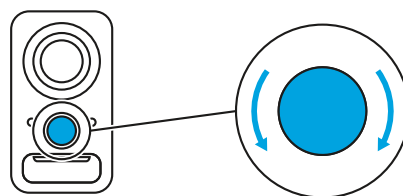

www.logitech.com/support/Z150

OVERSICHT OVER PRODUKTET

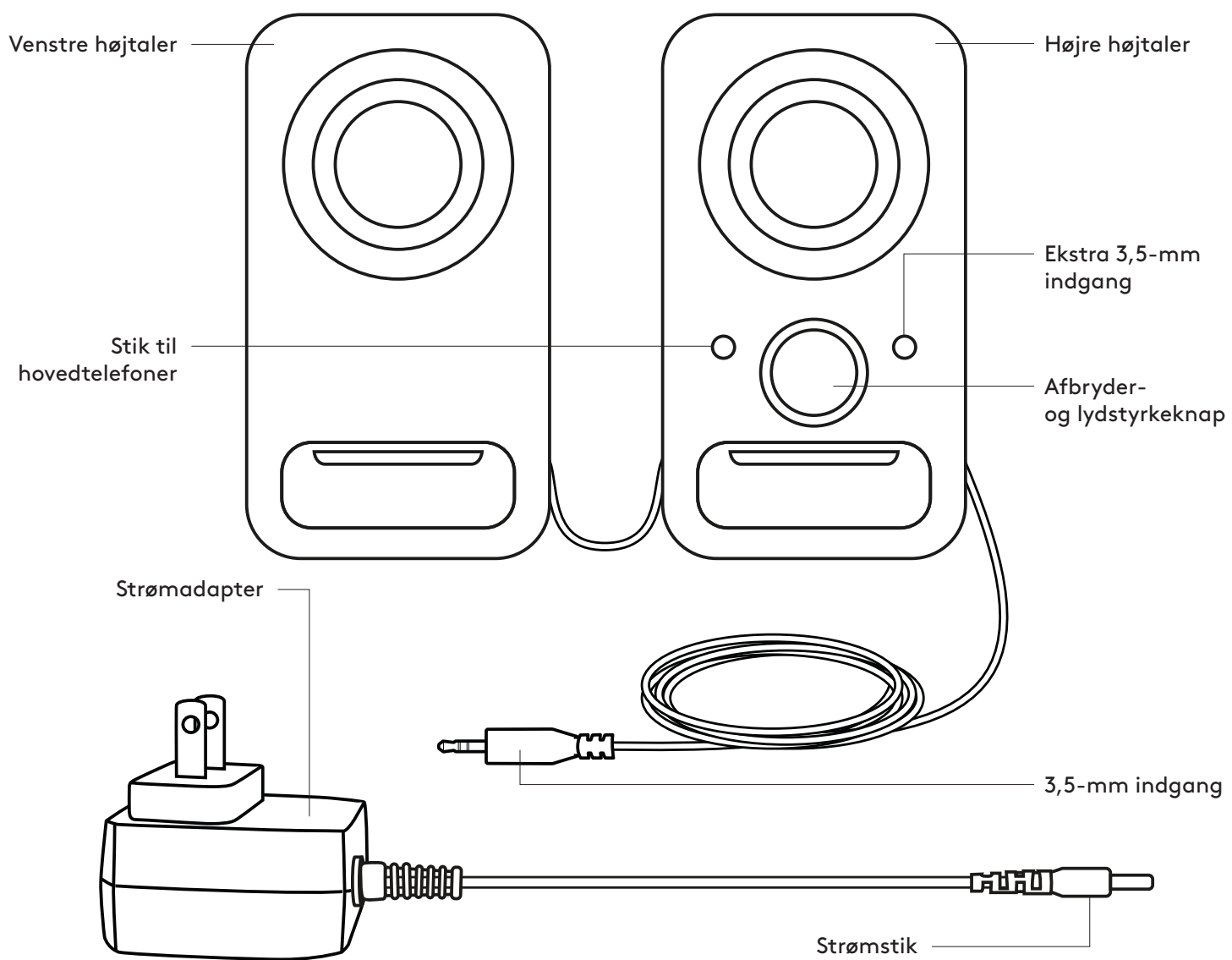

TILSLUTNING AF HØJTALEREN

1. Sæt det ene stik på strømkablet til strømstikket på bagsiden af den højre højttaler, og sæt det andet stik i en stikkontakt.
- 2A. Brug det medfølgende 3,5-mm kabel til at forbinde den højre højttaler med lydstikket på afspilleren.
- 2B. Du kan også slutte afspilleren til det ekstra 3,5-mm indgang på forsiden af den højre højttaler.
3. Hvis du vil, kan du også slutte dine hovedtelefoner til hovedtelefonstikket på forsiden af den højre højttaler.
4. Tænd for højttaleren vha. afbryderknappen.

1

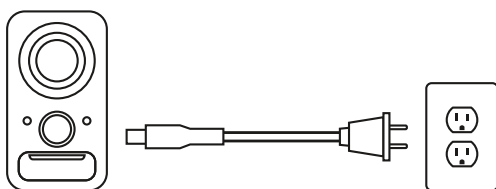

2A

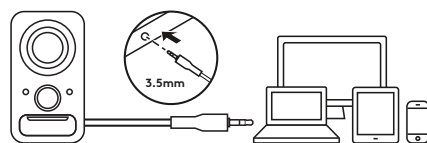

2B

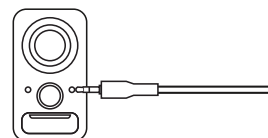

3

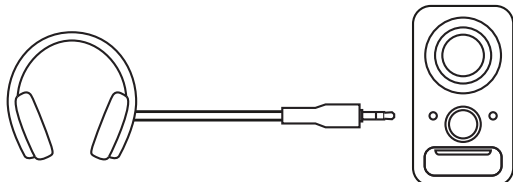

4

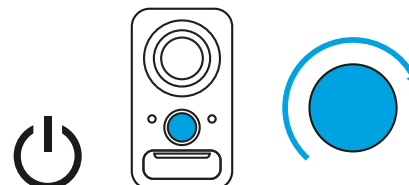

JUSTERING AF LYDSTYRKE

1. Lydstyrken i højttalerne justeres ved at dreje lydstyrkeknappen på den højre højttaler.

1

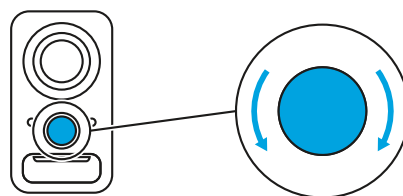

www.logitech.com/support/Z150

BLI KJENT MED PRODUKTET

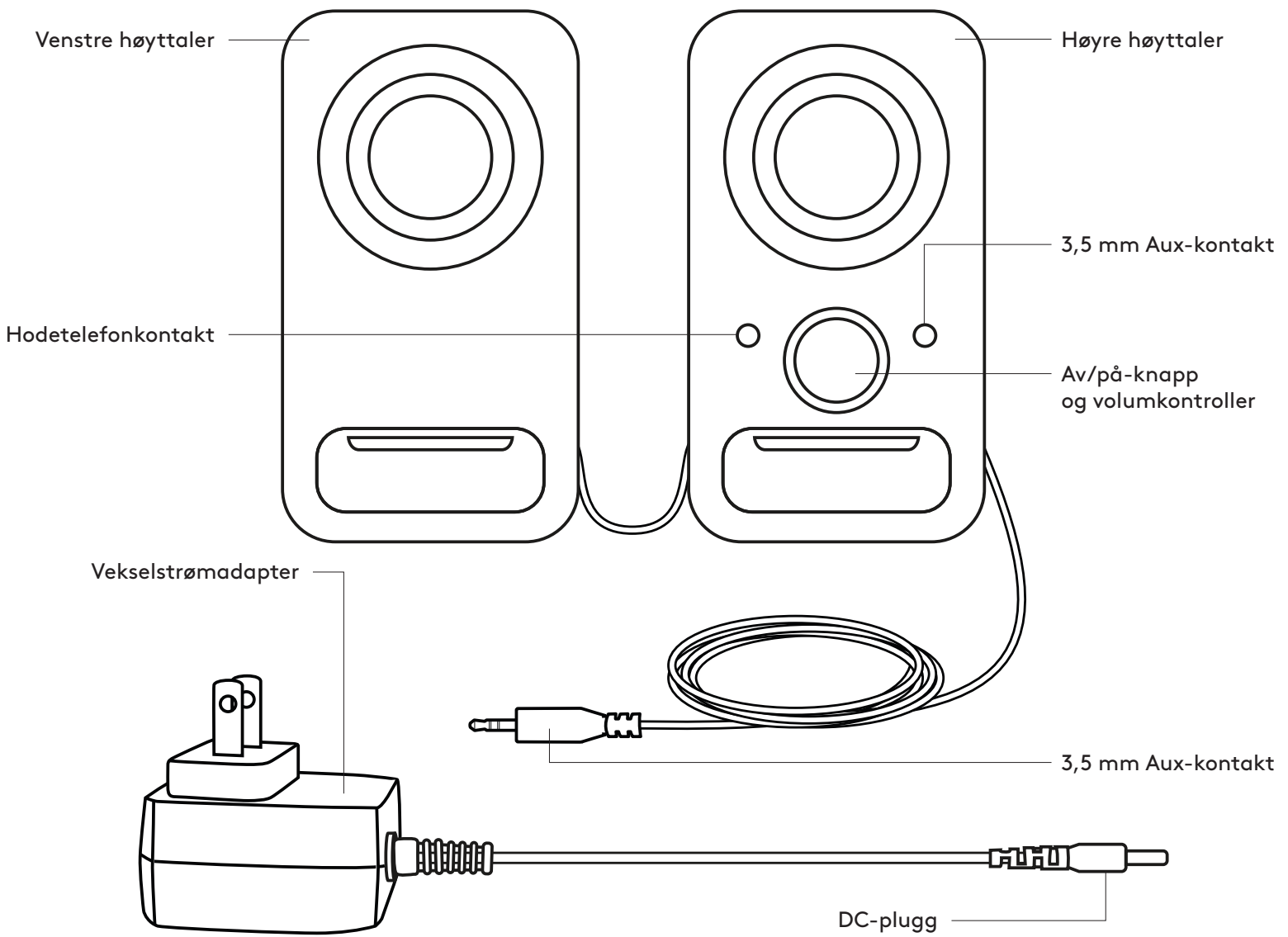

KOBLE TIL HØYTTALERNE

1. Koble likestrømstøpselet til baksiden av høyre høyttaler og koble strømadapteren til stikkontakten.
- 2A. Koble til kildenheten via den 3,5 mm Aux-kontakten på høyre høyttaler.
- 2B. Du kan også koble en enhet til Aux-kontakten på fremsiden av høyre høyttaler.
3. (Valgfritt) Koble hodetelefonen til hodetelefonkontakten på fremsiden av høyre høyttaler.
4. Slå på høyttaleren med Av/på-knappen.

1

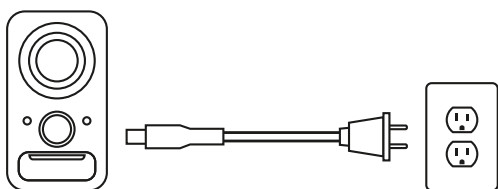

2A

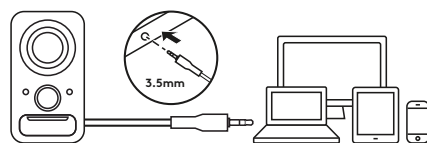

2B

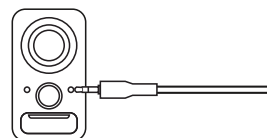

3

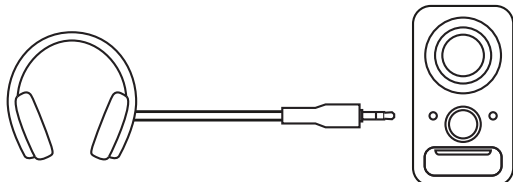

4

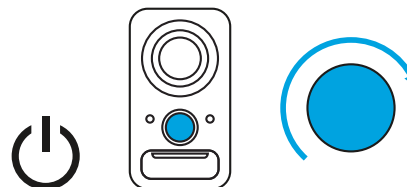

JUSTERE VOLUMET

1. Juster volumet til høyttalerne opp (eller ned) ved å dreie volumknappen på høyre høyttaler med klokken (eller mot klokken).

1

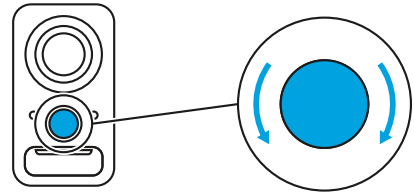

www.logitech.com/support/Z150

TUNNE TUOTTEESI

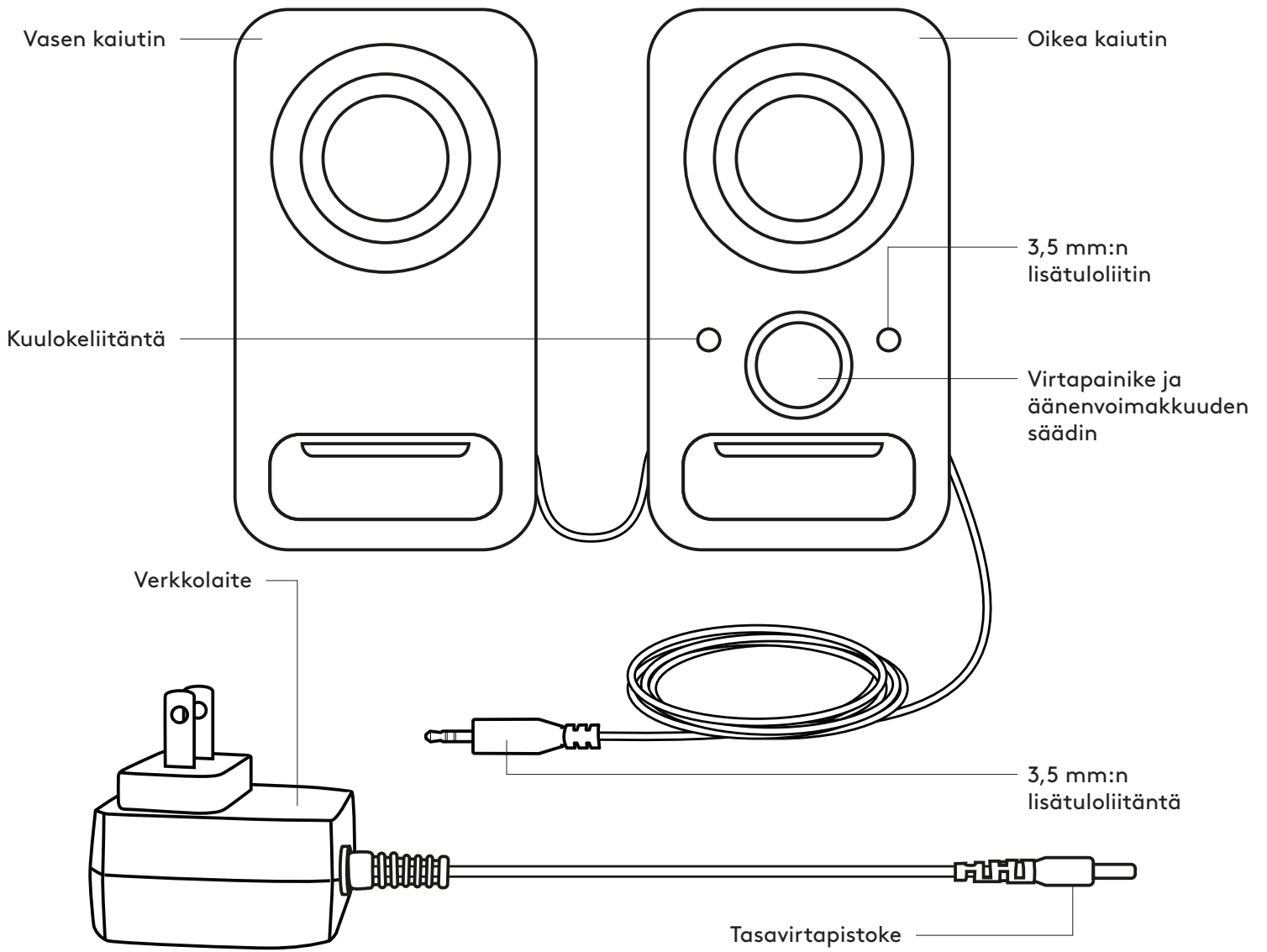

KAIUTTIMIEN YHDISTÄMINEN

1. Liitä tasavirtapistoke oikean kaiuttimen takaosaan ja verkkolaite pistorasiaan.
- 2A. Kytke lähelaite yhdistämällä mukana toimitettu 3,5 mm:n johto oikean kaiuttimen lisätuloliitännään.
- 2B. Voit myös yhdistää laitteen oikean kaiuttimen etuosan lisätuloliitännään.
3. (Valinnainen) Liitä kuulokkeet kaiuttimen etuosan kuulokeliitännään.
4. Kytke virta kaiuttimeen virta- ja äänenvoimakkuussäätimestä.

1

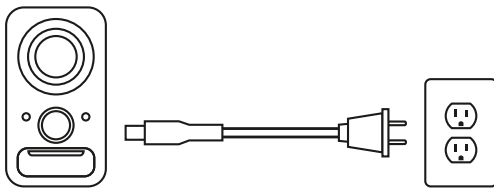

2A

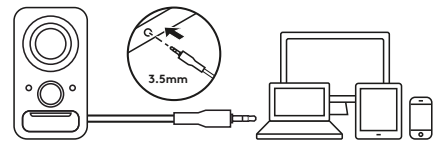

2B

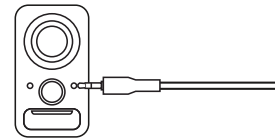

3

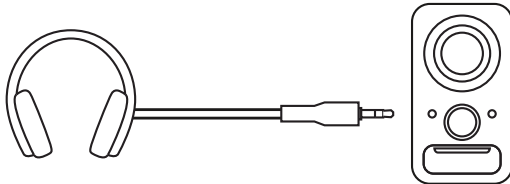

4

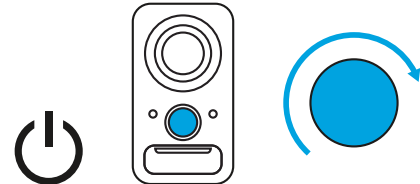

ÄÄNENVOIMAKKUUDEN SÄÄTÄMINEN

1. Säädä kaiuttimien äänenvoimakkuutta kääntämällä oikean kaiuttimen äänenvoimakkuussäädintä myötäpäivään (lisäys) tai vastapäivään (vähennys).

1

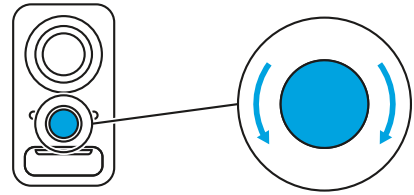

www.logitech.com/support/Z150

ΓΝΩΡΙΣΤΕ ΤΟ ΠΡΟΪΟΝ

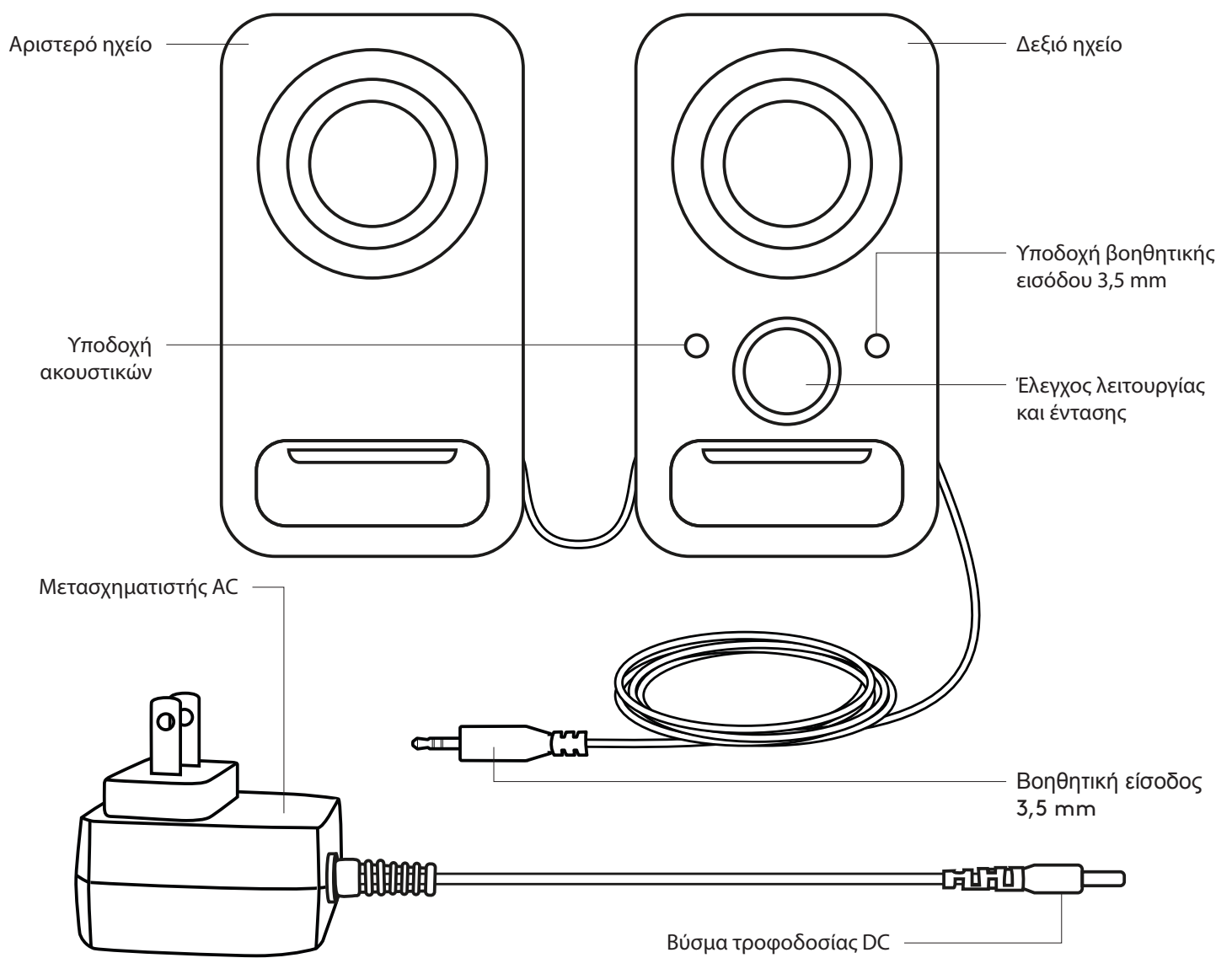

ΣΥΝΔΕΣΗ ΤΩΝ ΗΧΕΙΩΝ

1. Συνδέστε το βύσμα τροφοδοσίας DC στο πίσω μέρος του δεξιού ηχείου και συνδέστε τον μετασχηματιστή AC στην πρίζα.
- 2A. Συνδέστε τη συσκευή-πηγή, χρησιμοποιώντας τη βοηθητική είσοδο 3,5 mm στο δεξιό ηχείο.
- 2B. Μπορείτε, επίσης, να συνδέσετε μια συσκευή στην υποδοχή βοηθητικής εισόδου στο μπροστινό μέρος του δεξιού ηχείου.
3. (Προαιρετικά) Συνδέστε τα ακουστικά στην υποδοχή ακουστικών στο μπροστινό μέρος του δεξιού ηχείου.
4. Ενεργοποιήστε το ηχείο χρησιμοποιώντας το κουμπί λειτουργίας/έντασης.

1

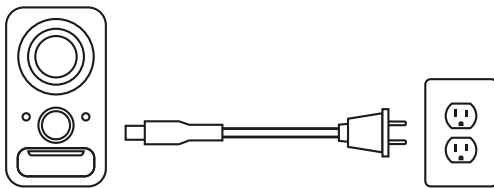

2A

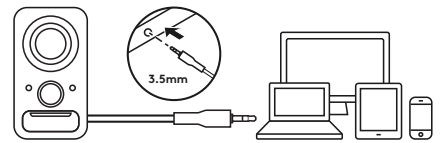

2B

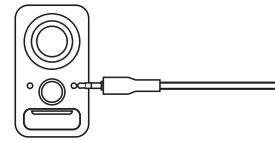

3

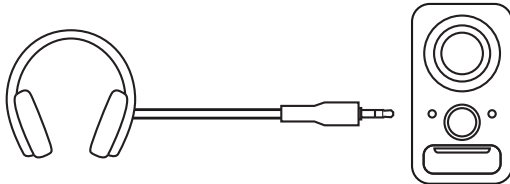

4

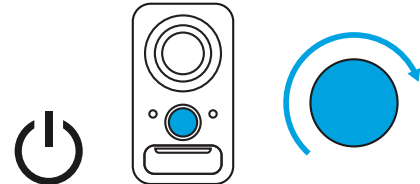

ΡΥΘΜΙΣΗ ΤΗΣ ΕΝΤΑΣΗΣ ΗΧΟΥ

1. Αυξήστε (ή μειώστε) την ένταση ήχου των ηχείων, περιστρέφοντας το κουμπί έντασης ήχου δεξιόστροφα (ή αριστερόστροφα) στο δεξιό ηχείο.

1

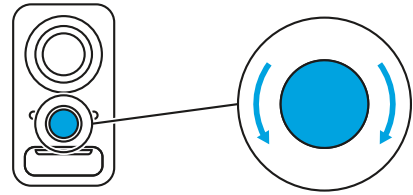

www.logitech.com/support/Z150

ЗНАКОМСТВО С УСТРОЙСТВОМ

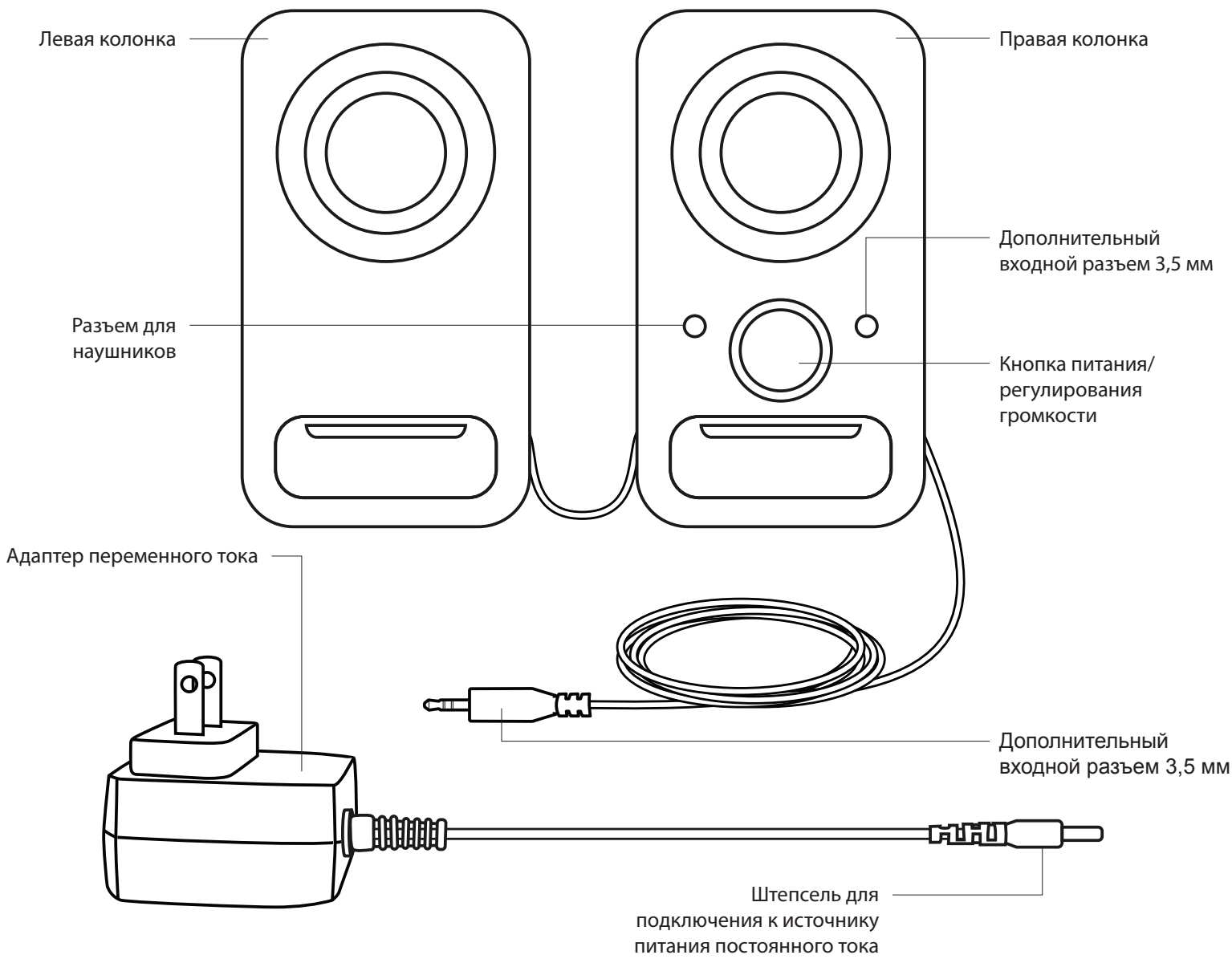

ПОДКЛЮЧЕНИЕ КОЛОНОК

1. Подключите штекер постоянного тока к разъему на задней панели правой колонки, а адаптер переменного тока — к розетке.
- 2А. Подсоедините устройство-источник с помощью кабеля с дополнительным входом с разъемом 3,5 мм на правой колонке.
- 2В. Устройство можно также подключить к дополнительному входу на передней панели правой колонки.
3. Подключите наушники к соответствующему разъему на передней панели правой колонки (при необходимости).
4. Включите колонку с помощью кнопки питания/регулирования громкости.

1

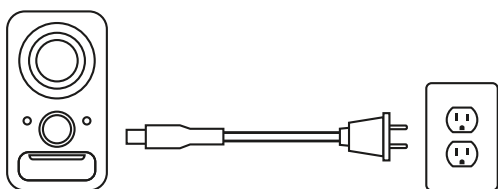

2А

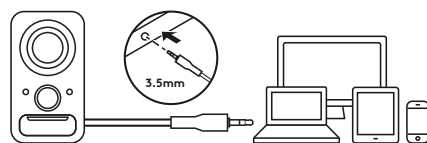

2В

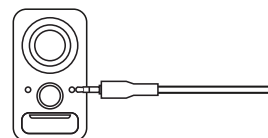

3

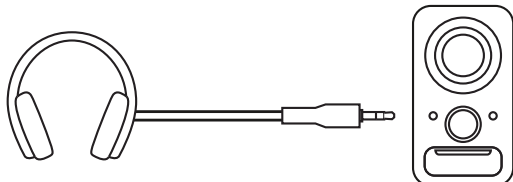

4

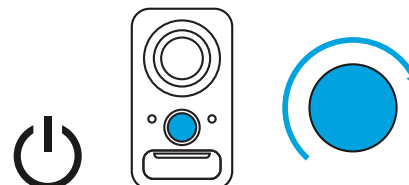

РЕГУЛИРОВКА ГРОМКОСТИ

1. Чтобы увеличить (уменьшить) громкость воспроизведения, поверните регулятор громкости на правой колонке по часовой стрелке либо против часовой стрелки.

1

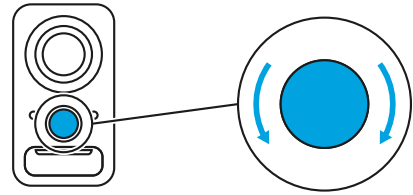

www.logitech.com/support/Z150

OPIS URZĄDZENIA

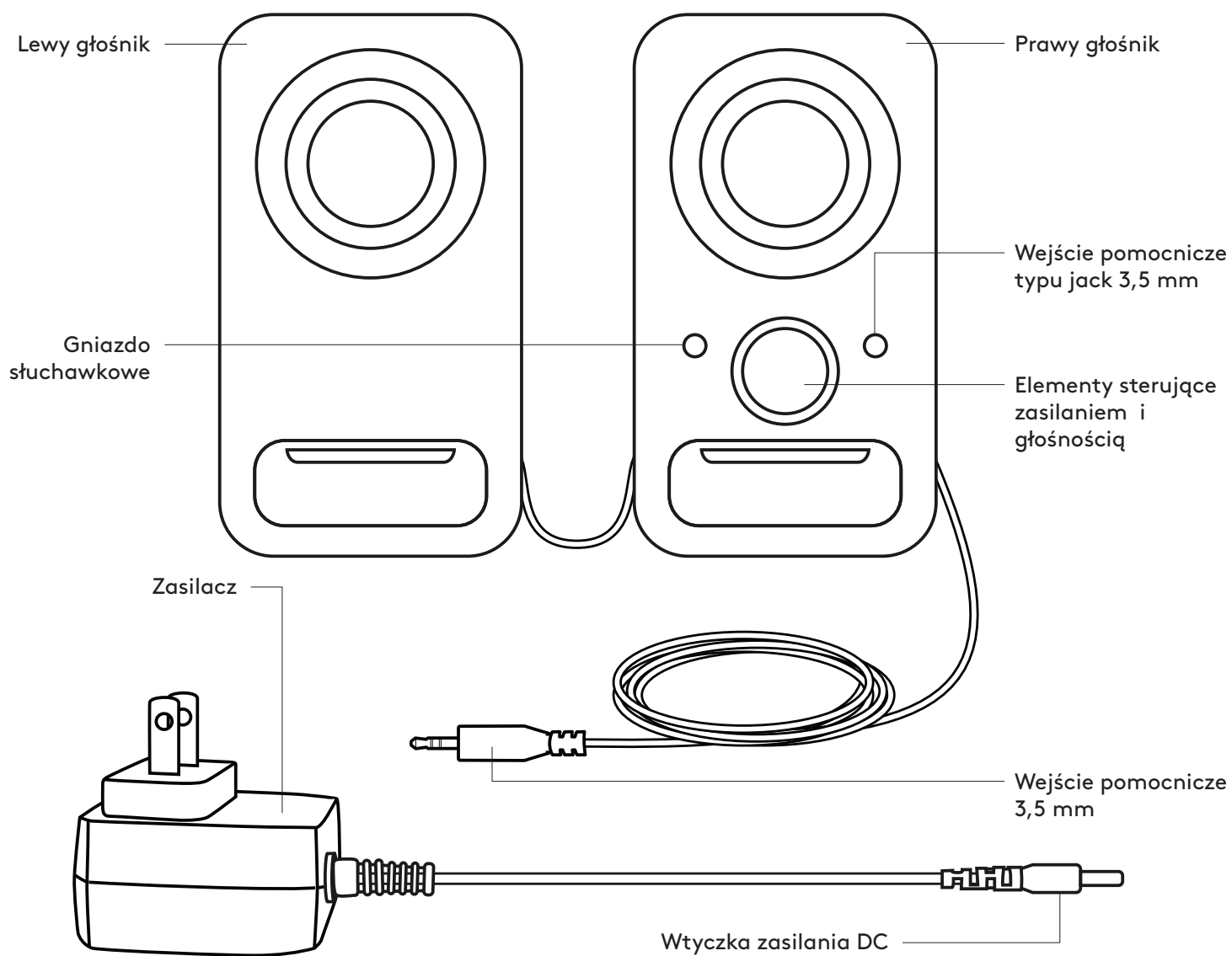

PODŁĄCZANIE GŁOŚNIKÓW

1. Podłącz wtyczkę zasilania DC z tyłu prawego głośnika i podłącz zasilacz do gniazdka elektrycznego.
- 2A. Podłącz urządzenie źródłowe za pomocą wejścia pomocniczego 3,5 mm na prawym głośniku.
- 2B. Możesz też podłączyć urządzenie do gniazda wejścia pomocniczego z przodu prawego głośnika.
3. (Opcjonalnie) Podłącz słuchawki do gniazda słuchawkowego z przodu prawego głośnika.
4. Włącz głośniki za pomocą pokrętki zasilania/regulacji głośności.

1

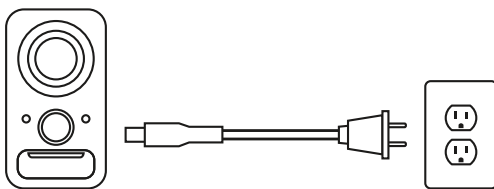

2A

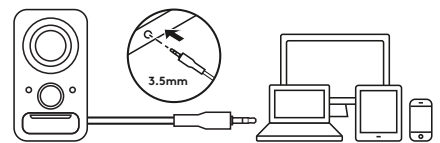

2B

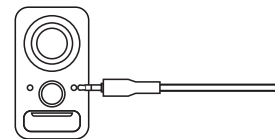

3

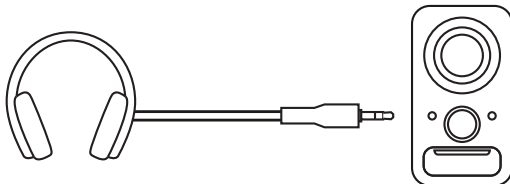

4

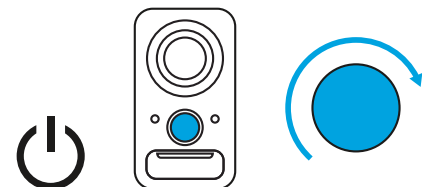

REGULACJA GŁOŚNOŚCI

1. Zwiększ (lub zmniejsz) poziom głośności głośników, obracając pokrętkę regulacji głośności w kierunku zgodnym z ruchem wskazówek zegara (lub przeciwnym) na prawym głośniku.

1

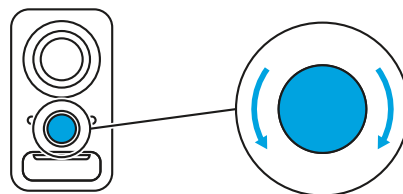

www.logitech.com/support/Z150

A TERMÉK ISMERTETÉSE

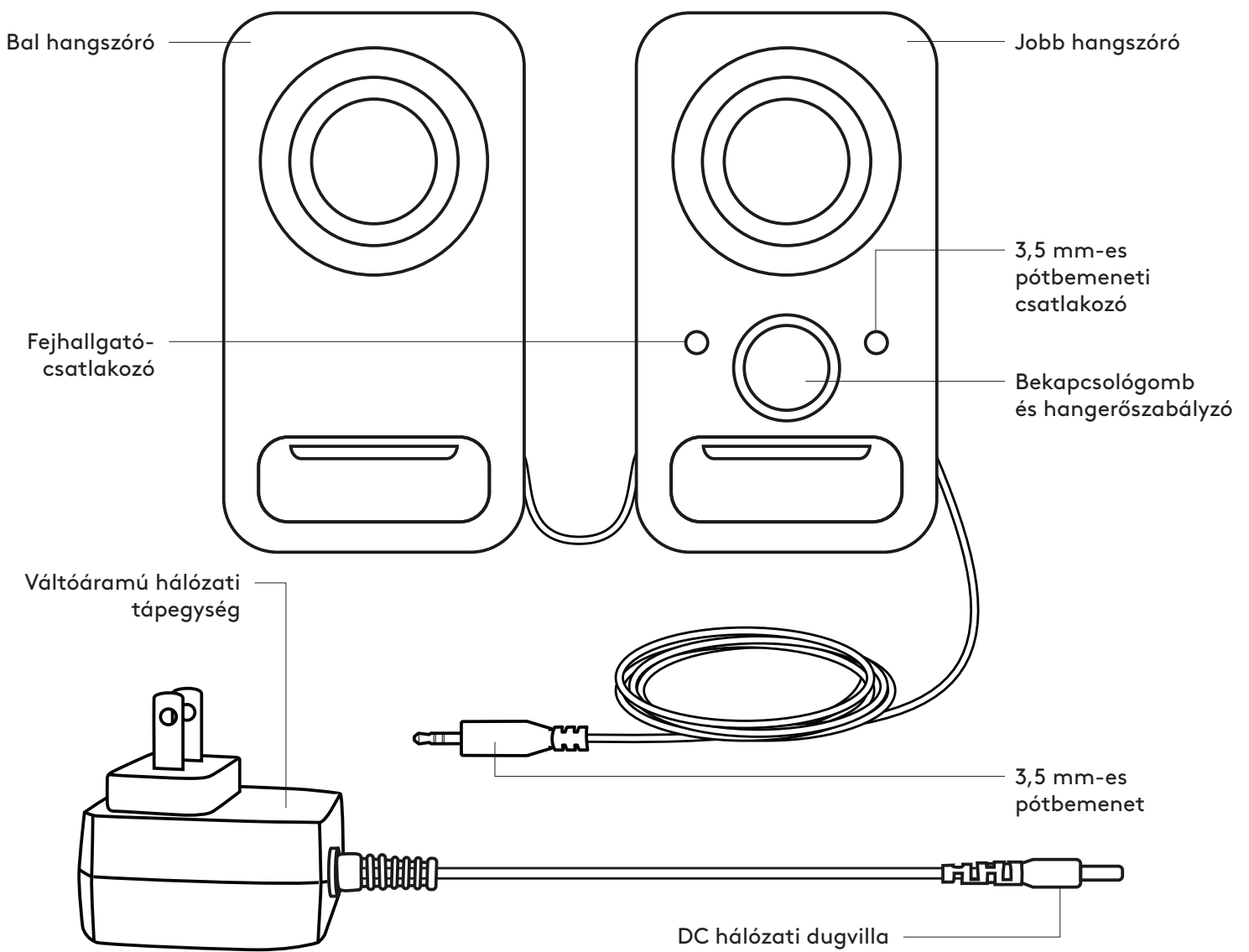

A HANGSZÓRÓK CSATLAKOZTATÁSA

1. Csatlakoztassa az egyenáramú tápcsatlakozót a jobb oldali hangszóró hátlapjához, majd a váltóáramú tápegységet a hálózati aljzathoz.
- 2A. Csatlakoztassa a forráseszközt a jobb oldali hangszóró mellékelt 3,5 mm-es pótbemenetéhez.
- 2B. Egy eszközt a jobb oldali hangszóró elején lévő segédbemeneti csatlakozóhoz is csatlakoztathatja.
3. (Opcionális) Csatlakoztassa a fejhallgatóját a jobb oldali hangszóró elülső fejhallgató-csatlakozójához.
4. Kapcsolja be a hangszórót a bekapcsológombbal/hangerőszabályzó gombbal.

1

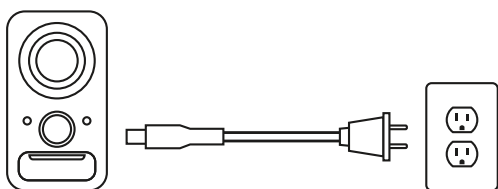

2A

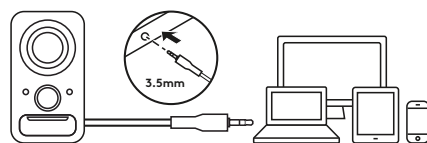

2B

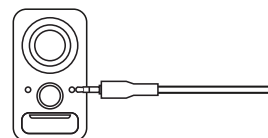

3

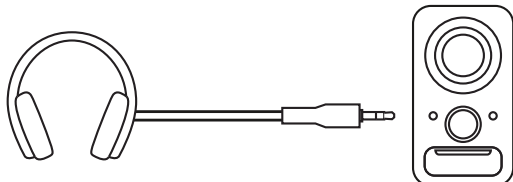

4

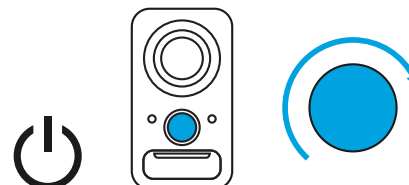

A HANGERŐ SZABÁLYOZÁSA

1. A hangerő a jobb oldali hangszóró hangerőszabályzó gombjának jobbra (vagy balra) forgatásával növelhető (vagy csökkenthető).

1

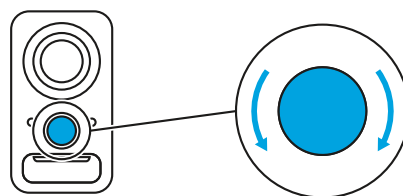

www.logitech.com/support/Z150

POPIS PRODUKTU

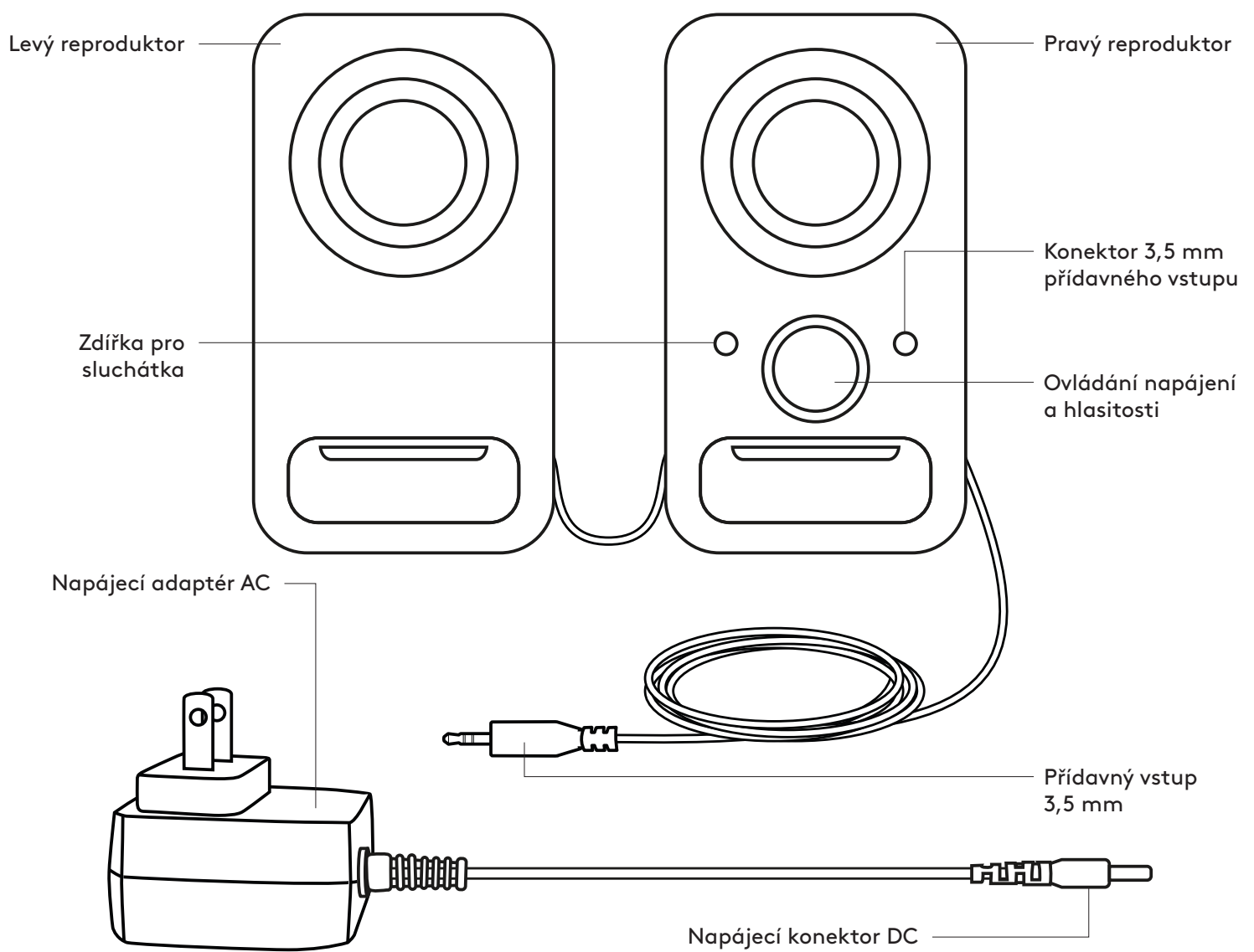

PŘIPOJENÍ REPRODUKTORŮ

1. Zapojte napájecí konektor DC do zadní části pravého reproduktoru a adaptér AC do elektrické sítě.
- 2A. Připojte své zdrojové zařízení využitím dostupného přídavného vstupu 3,5 mm na pravém reproduktoru.
- 2B. Zařízení můžete rovněž připojit pomocí zdířky přídavného vstupu umístěné v přední části pravého reproduktoru.
3. (Volitelně) Zapojte sluchátka do zdířky pro sluchátka umístěné v přední části pravého reproduktoru.
4. Zapněte reproduktor pomocí knoflíku napájení/hlasitosti.

1

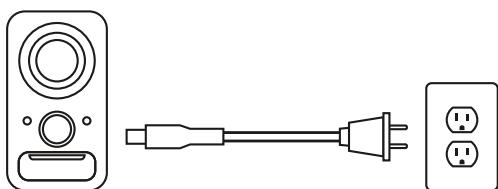

2A

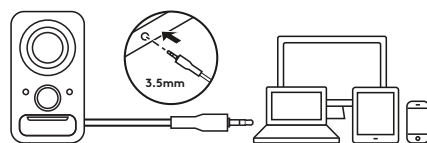

2B

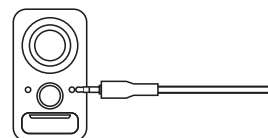

3

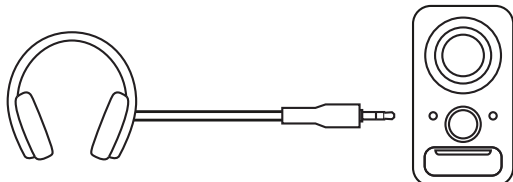

4

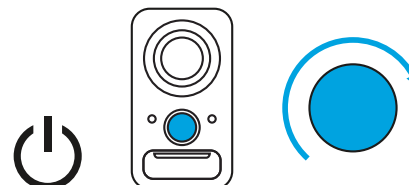

NASTAVENÍ HLASITOSTI

1. Hlasitost reproduktorů zvýšíte (nebo snížíte) otáčením jediného ovládacího knoflíku hlasitosti na pravém reproduktoru ve směru (nebo proti směru) hodinových ručiček.

1

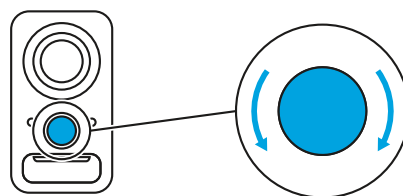

www.logitech.com/support/Z150

SPOZNAJTE IZDELEK

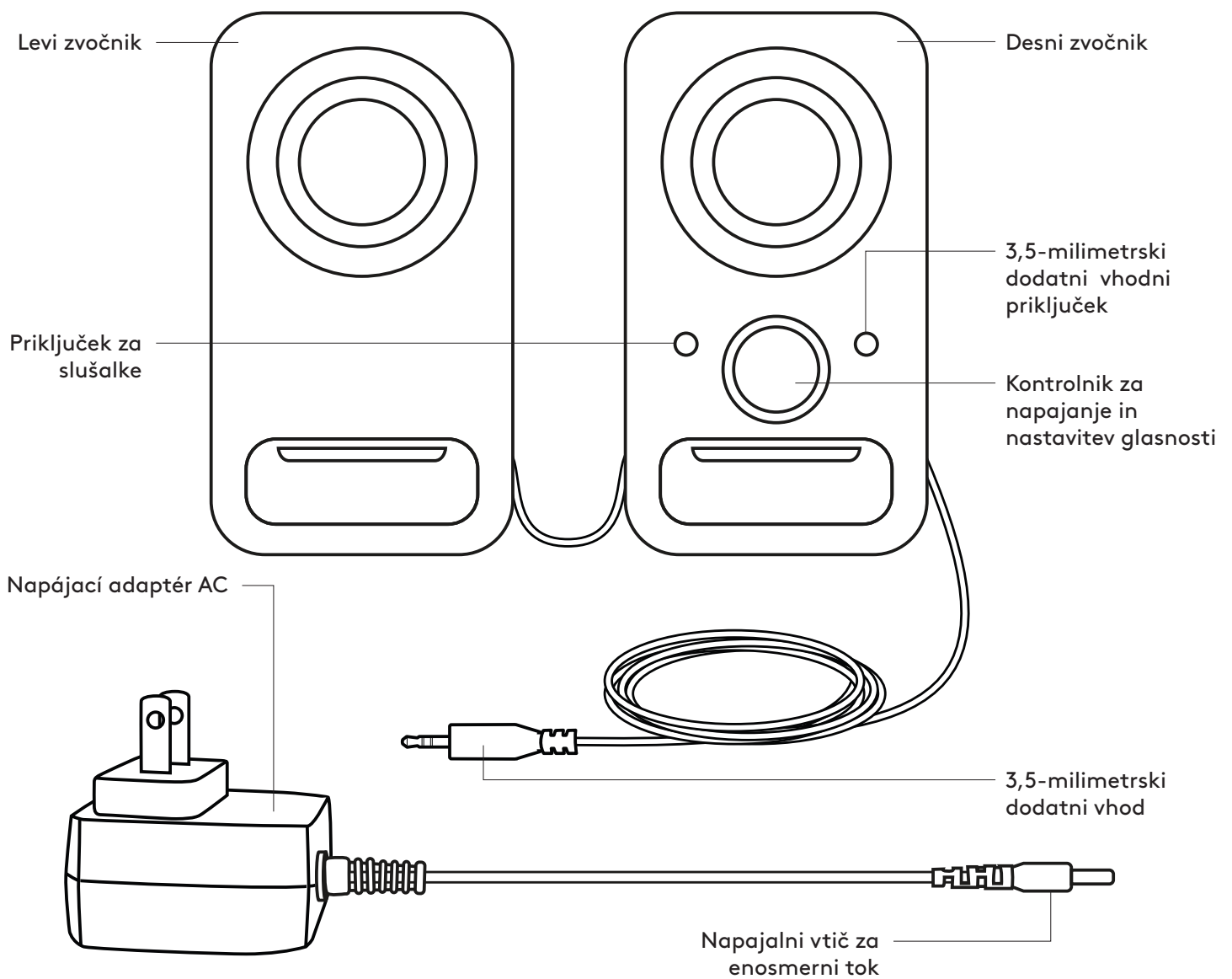

PRIPOJENIE REPRODUKTOROV

1. Zapojte napájací konektor DC do zadnej časti pravého reproduktora a adaptér AC do elektrickej siete.
- 2A. Priklučíte izvorno napravo s pomočjo nameščenega 3,5-milimetrskega dodatnega vhoda na desnem zvočniku.
- 2B. Napravo lahko priklučíte tudi prek dodatnega vhodnega priključka na sprednji strani desnega zvočnika.
3. (Izbirno) Priklučíte slušalke v priključek za slušalke na sprednji strani desnega zvočnika.
4. Vklonite zvočnik prek gumba za napajanje / nastavitev glasnosti.

1

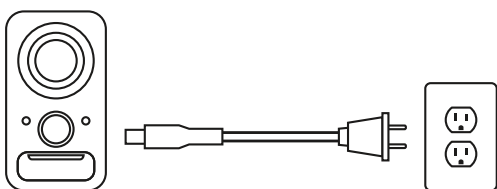

2A

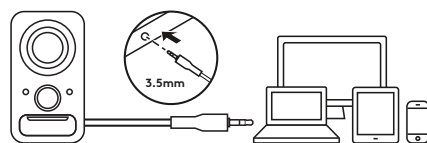

2B

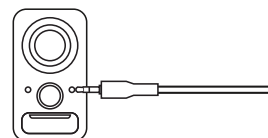

3

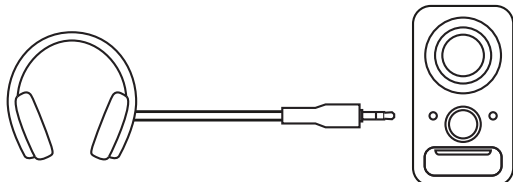

4

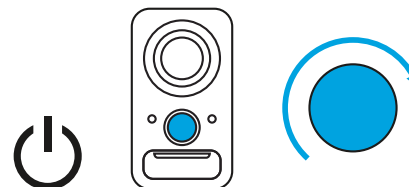

NASTAVITEV GLASNOSTI

1. Glasnost zvočnikov povečate (oziroma zmanjšate) s sukanjem enojnega gumba za nastavitev glasnosti na desnem zvočniku v smeri (oziroma v nasprotni smeri) urnega kazalca.

1

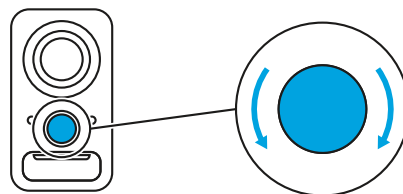

www.logitech.com/support/Z150

ОЗНАЙОМЛЕННЯ З ПРОДУКТОМ

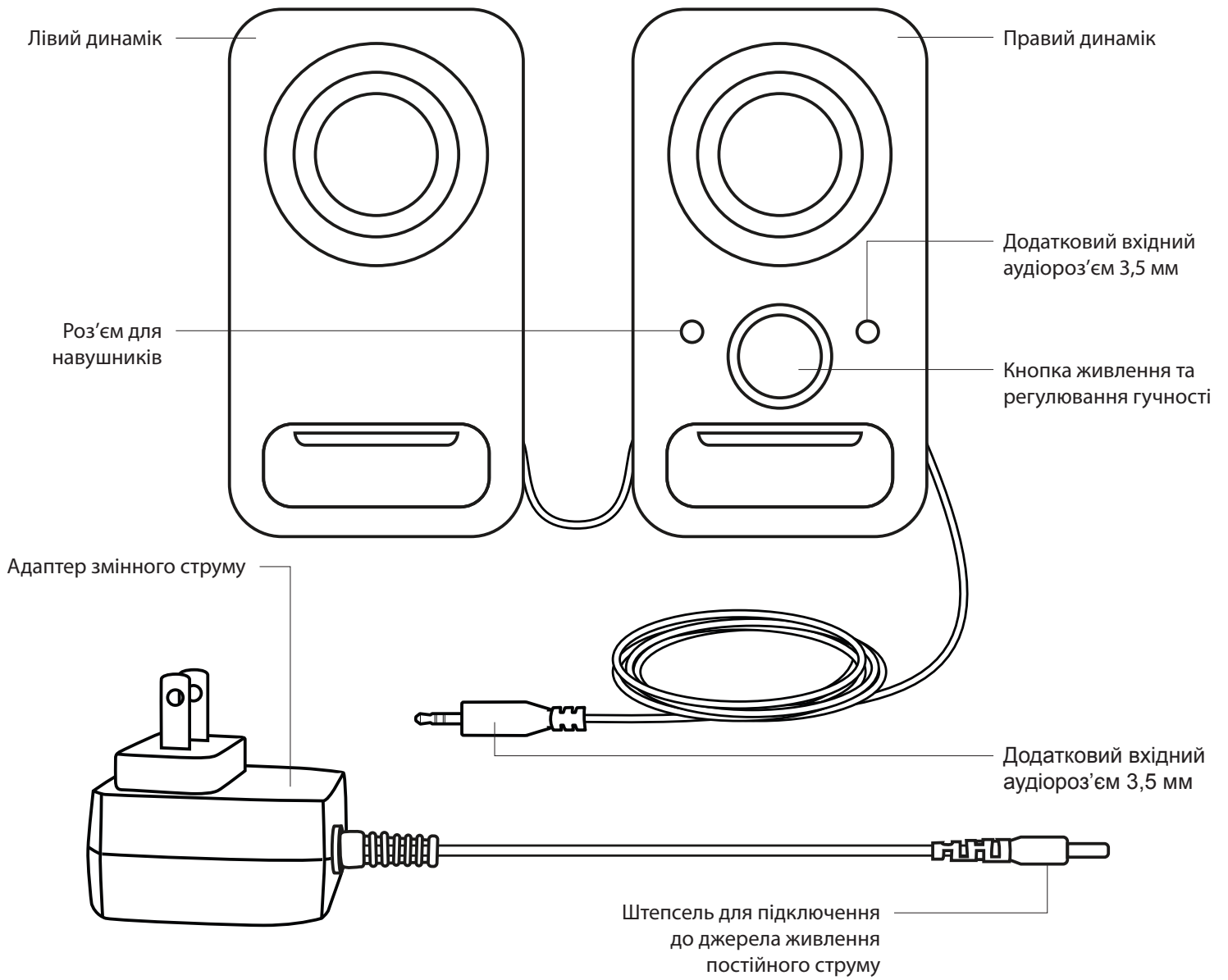

ПІДКЛЮЧЕННЯ ДИНАМІКІВ

1. Підключіть штекер постійного струму до роз'єму на задній панелі правого динаміка, а адаптер змінного струму – до розетки.
- 2A. Підключіть пристрій, що є джерелом аудіосигналів, скориставшись кабелем із додатковим вхідним аудіороз'ємом 3,5 мм на правому динаміку.
- 2B. Пристрій можна також підключити до додаткового вхідного аудіороз'єму на передній панелі правого динаміка.
3. Підключіть навушники до відповідного роз'єму на передній панелі правого динаміка (за потреби).
4. Увімкніть динамік, натиснувши кнопку живлення/регулювання гучності.

1

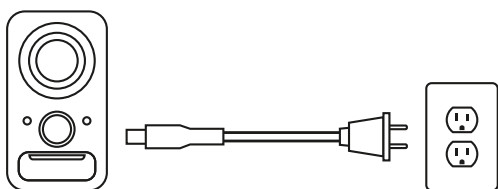

2A

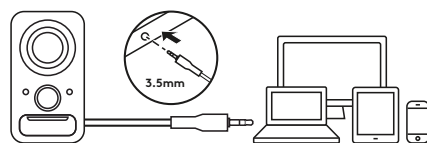

2B

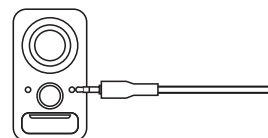

3

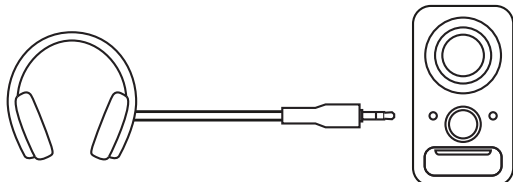

4

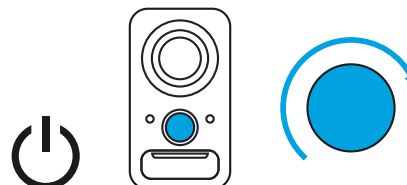

РЕГУЛЮВАННЯ ГУЧНОСТІ

1. Щоб збільшити (зменшити) гучність відтворення, поверніть регулятор гучності на правому динаміку за годинниковою стрілкою чи проти годинникової стрілки.

1

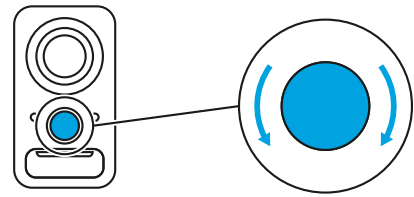

www.logitech.com/support/Z150

TOOTE TUTVUSTUS

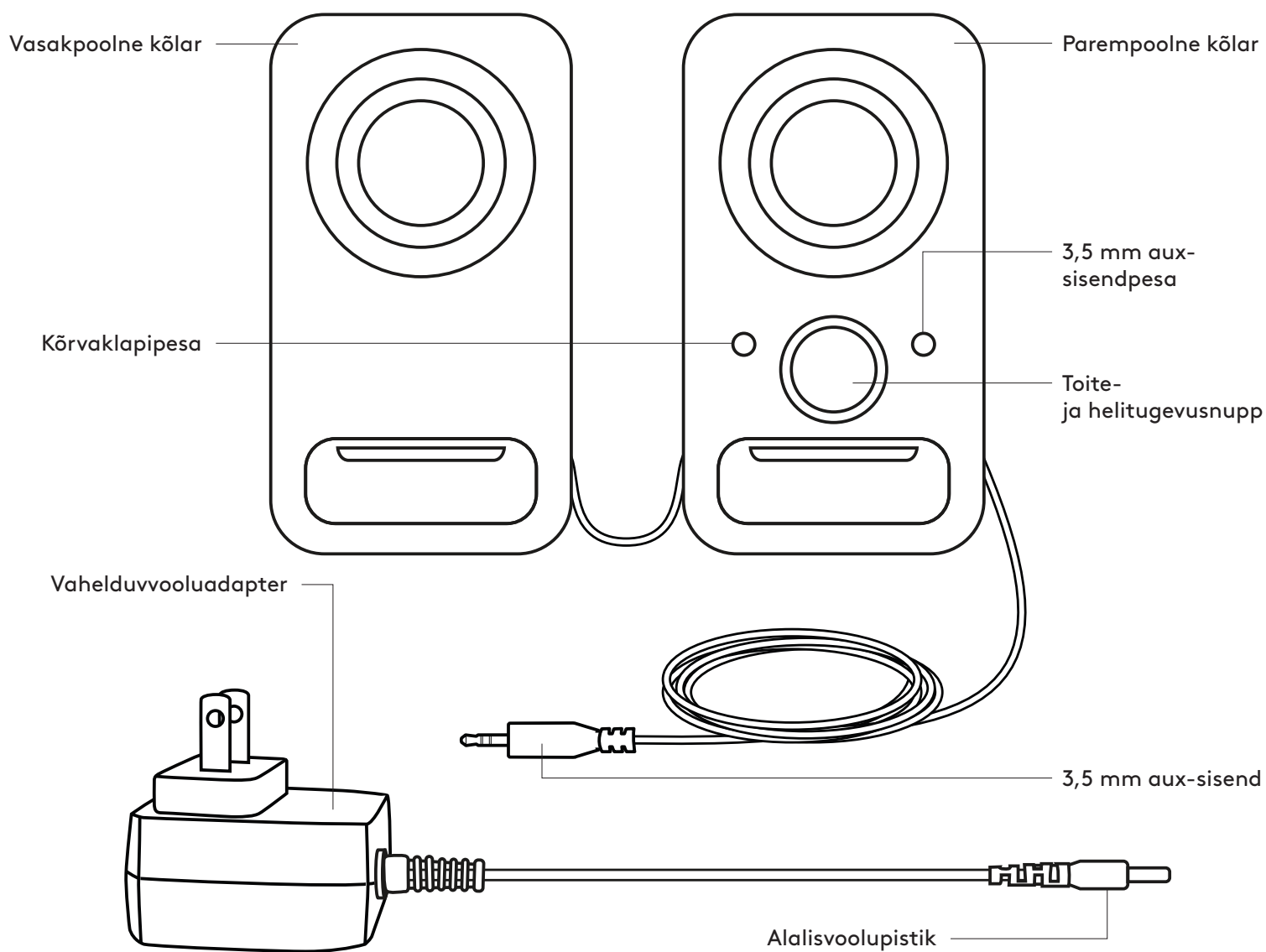

KÕLARITE ÜHENDAMINE

1. Ühendage alalisvoolupistik parempoolse kõlari taha ja vahelduvvooluadapter stepslisse.
- 2A. Ühendage lähteseade parempoolse kõlari ühendatud 3,5 mm aux-sisendi abil.
- 2B. Seadme võib ühendada ka parempoolse kõlari esiküljel asuvasse aux-sisendipesa.
3. (Valikuline.) Ühendage kõrvaklapid parempoolse kõlari esiküljel asuvasse kõrvaklapipesa.
4. Lülitage kõlar toite-/helitugevusnuppu keerates sisse.

1

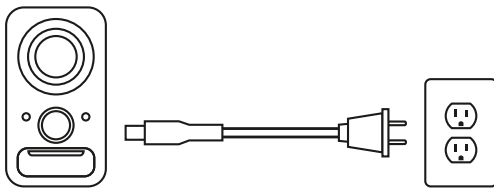

2A

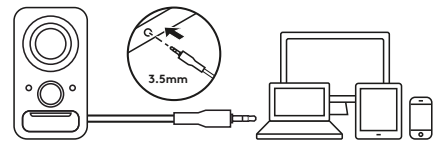

2B

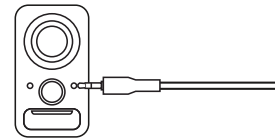

3

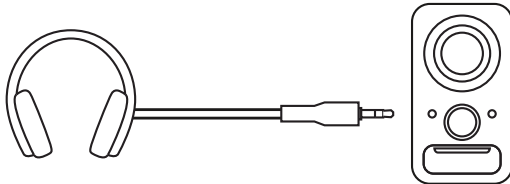

4

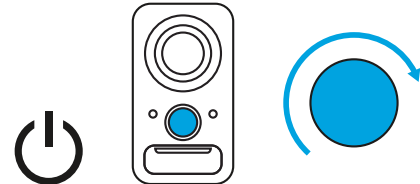

HELITUGEVUSE REGULEERIMINE

1. Kõlarite helitugevuse reguleerimiseks pöörake parempoolsel kõlaril asuvat helitugevusnuppu päri- või vastupäeva.

1

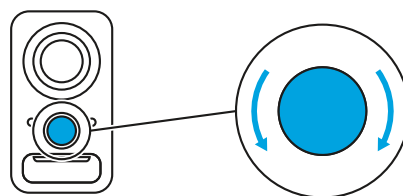

www.logitech.com/support/Z150

PĀRZINIET SAVU IERĪCI

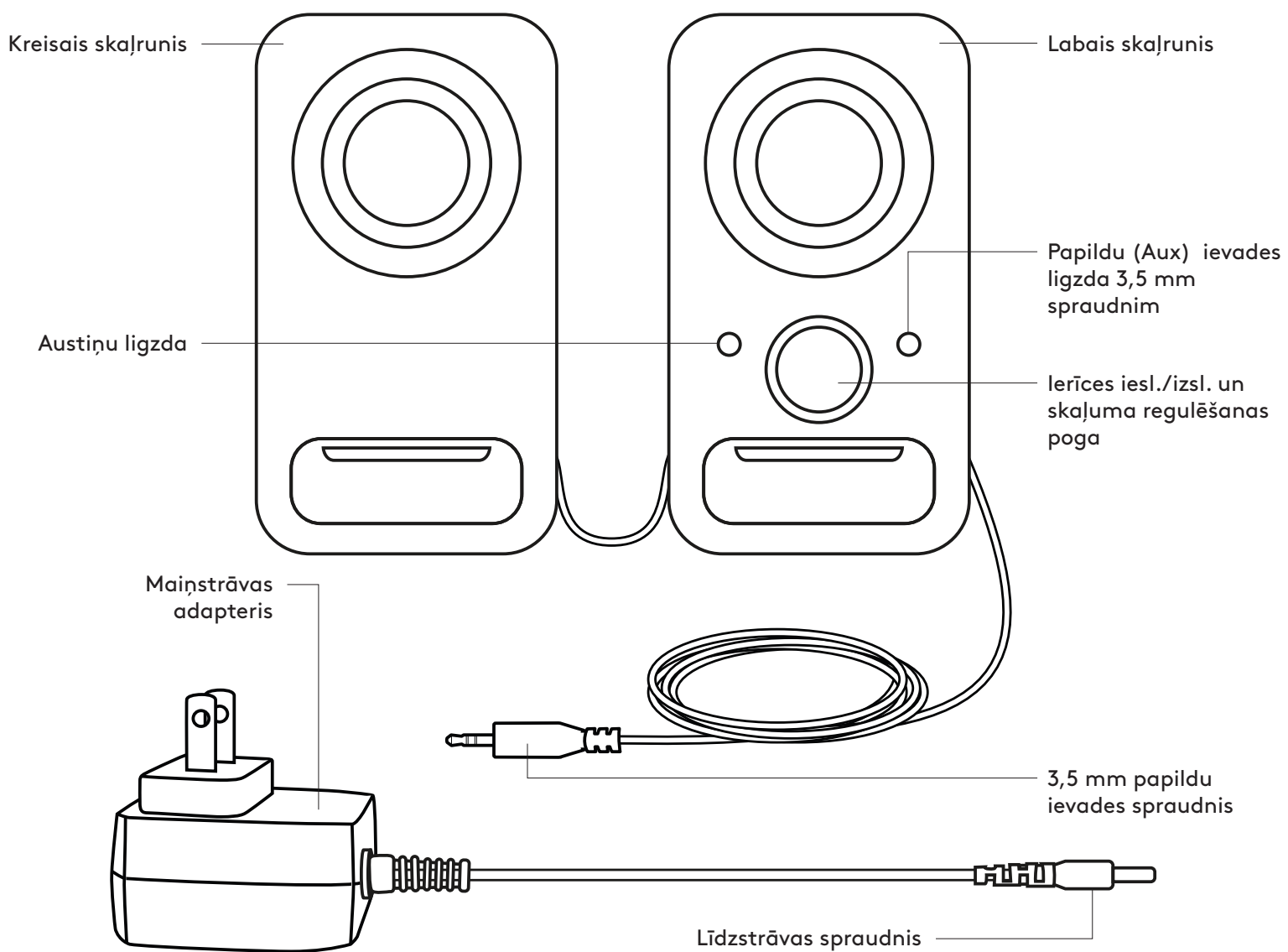

SKAĻRUŅU PIESLĒGŠANA

1. Pievienojiet līdzstrāvas spraudni labā skaļruņa aizmugurē un pievienojiet maiņstrāvas adapteri elektriskajai kontaktligzdai.
- 2.A Pievienojiet atskaņošanas ierīci, izmantojot pie labā skaļruņa pievienoto 3,5 mm papildu ievades spraudni.
- 2.B Ierīci var pievienot arī papildu ievades ligzdai labā skaļruņa priekšpusē.
3. (Izvēles) Pievienojiet austiņas austiņu ligzdai labā skaļruņa priekšpusē.
4. Ieslēdziet skaļruni, lietojot iesl./izsl. un skaļuma regulēšanas pogu.

1.

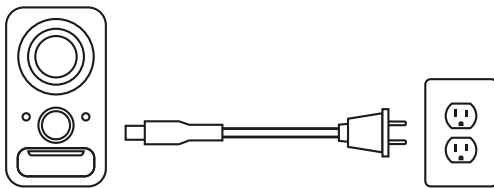

2A

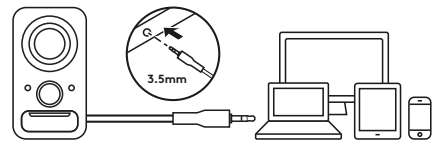

2B

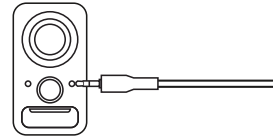

3.

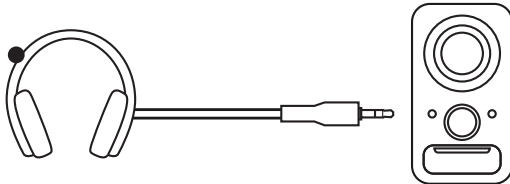

4.

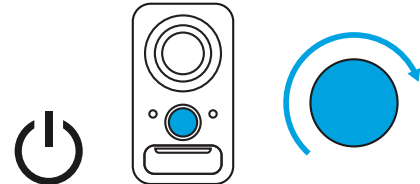

SKAĻUMA REGULĒŠANA

1. Palieliniet (vai samaziniet) skaļruņu skaļumu, pulksteņrādītāju kustības virzienā pagriežot uz labā skaļruņa esošo skaļuma regulēšanas pogu (vai pretēji pulksteņrādītāju kustības virzienam).

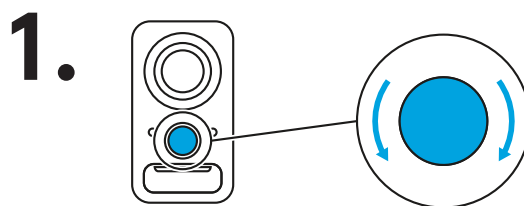

www.logitech.com/support/Z150

SUSIPAŽINKITE SU SAVO GAMINIU

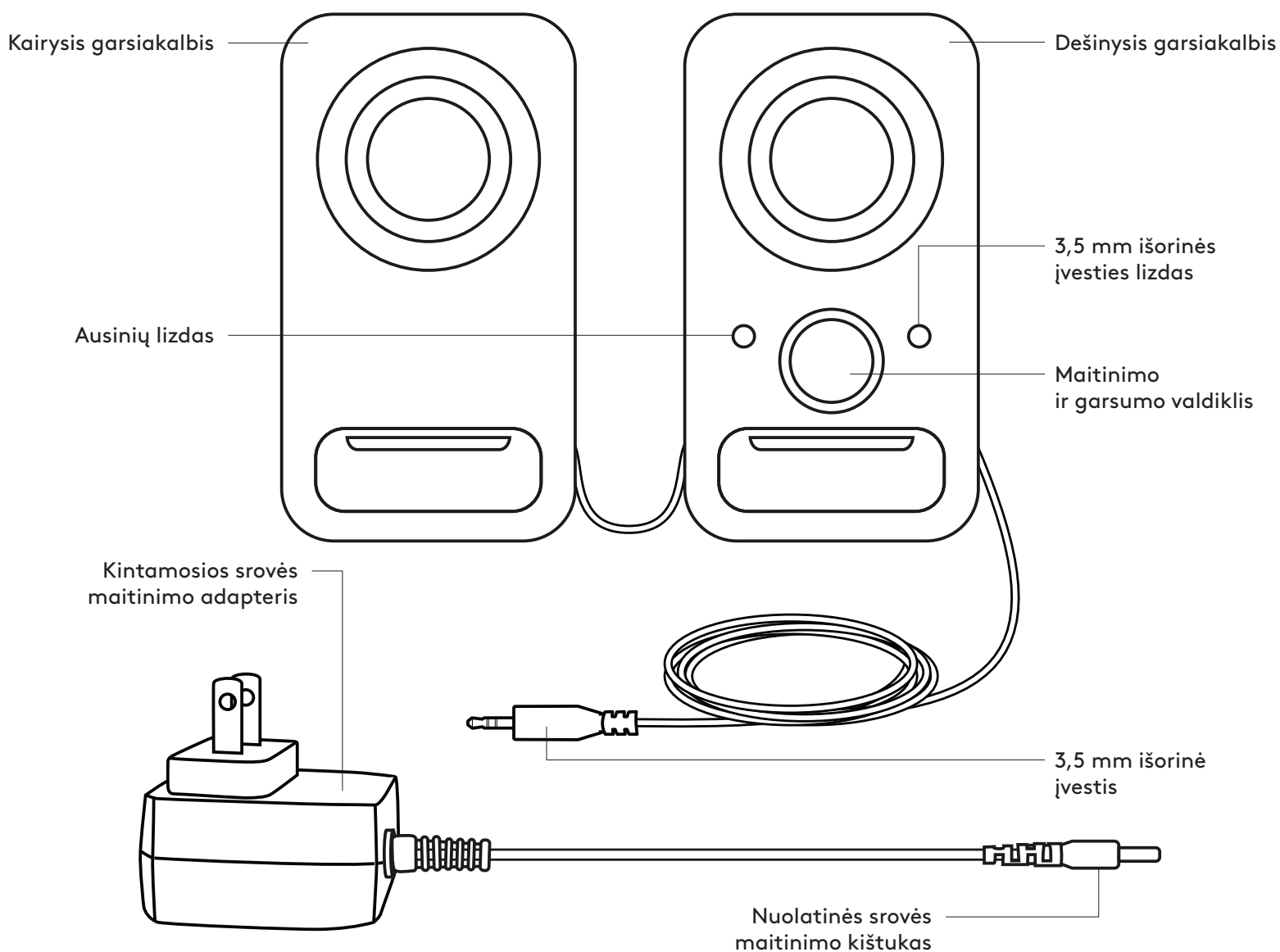

GARSIKALBIŲ PRIJUNGIMAS

1. Prijunkite pastoviosios srovės maitinimo kištuką prie jungties dešiniojo garsiakalbio gale, o tada prijunkite savo kintamosios srovės adapterį prie elektros lizdo.
- 2A. Prijunkite šaltinio įrenginį naudodami pridedamą 3,5 mm išorinę įvestį dešiniajame garsiakalbyje.
- 2B. Taip pat galite prijungti įrenginį prie išorinės įvesties lizdo dešiniojo garsiakalbio priekyje.
3. (Pasirinktinai) Ausines prijunkite prie ausinių lizdo, esančio dešiniojo garsiakalbio priekyje.
4. Maitinimo / garsumo ratuku įjunkite garsiakalbį.

1

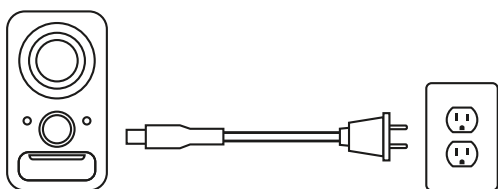

2A

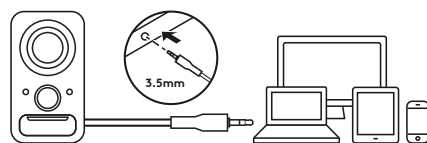

2B

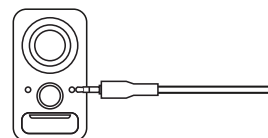

3

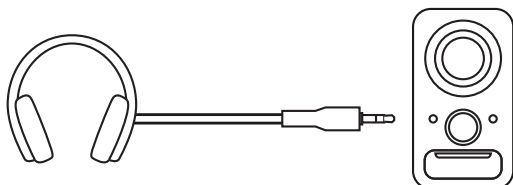

4

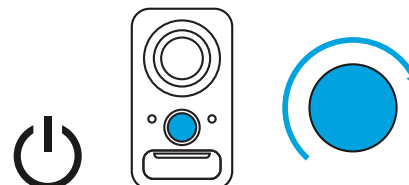

GARSUMO REGULIAVIMAS

1. Padidinkite (ar sumažinkite) garsiakalbių garsumą pasukdami garsumo reguliavimo ratuką pagal laikrodžio rodyklę (arba prieš laikrodžio rodyklę) garsiakalbio dešinėje.

1

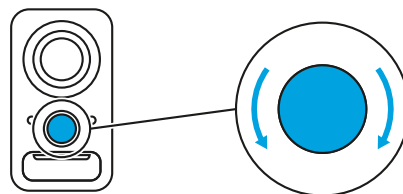

www.logitech.com/support/Z150

ЗАПОЗНАВАНЕ С ПРОДУКТА

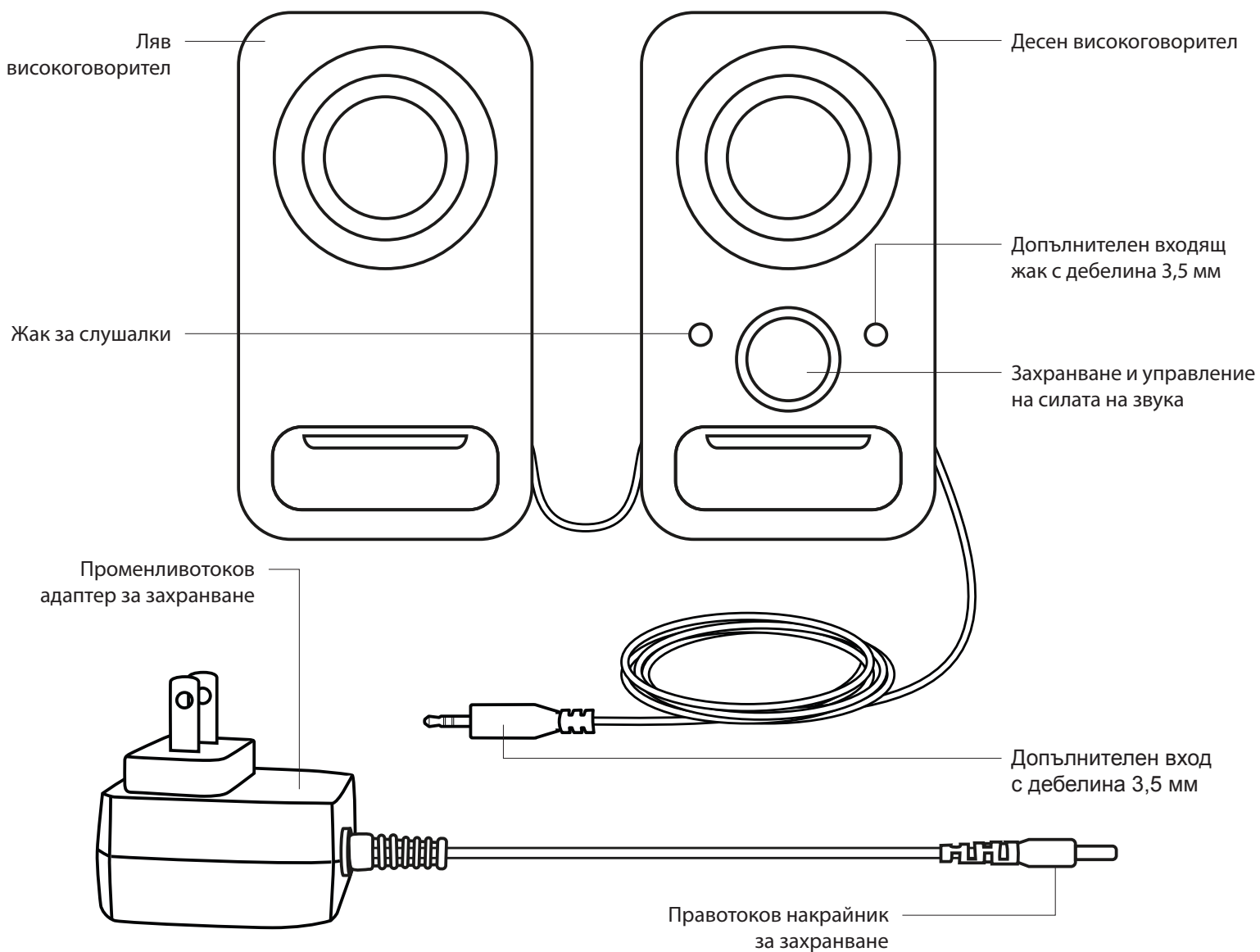

СВЪРЗВАНЕ НА ВИСОКОГОВОРИТЕЛИТЕ

1. Свържете правотоковия накрайник за захранване към задната част на десния високоговорител, след което свържете променливотоковия адаптер към електрическия контакт.
- 2A. Свържете устройството източник, като използвате прикрепения 3,5 мм допълнителен вход на десния високоговорител.
- 2B. Можете също да свържете устройството към допълнителния входен жак от предната страна на десния високоговорител.
3. (По избор) Свържете слушалките си към жака за слушалки от предната страна на десния високоговорител.
4. Включете високоговорителя, като използвате копчето за захранване/сила на звука.

1

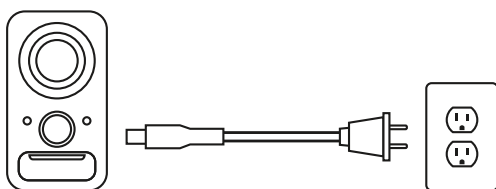

2A

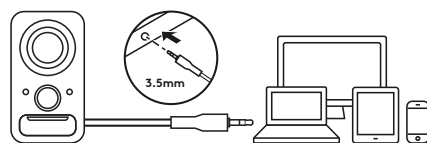

2B

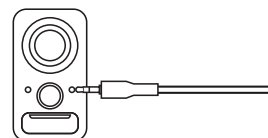

3

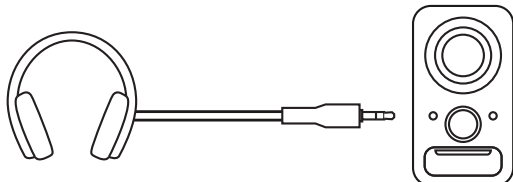

4

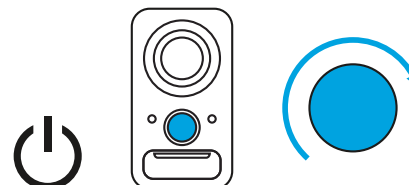

РЕГУЛИРАНЕ НА СИЛАТА НА ЗВУКА

1. Увеличавайте (или намалявайте) силата на звука на високоговорителите чрез завъртане на копчето за контрол на силата на звука, намиращо се на десния високоговорител, по часовниковата стрелка (или срещу часовниковата стрелка).

1

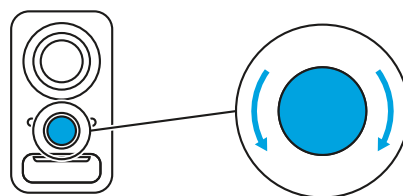

www.logitech.com/support/Z150

UPOZNAJTE SVOJ UREĐAJ

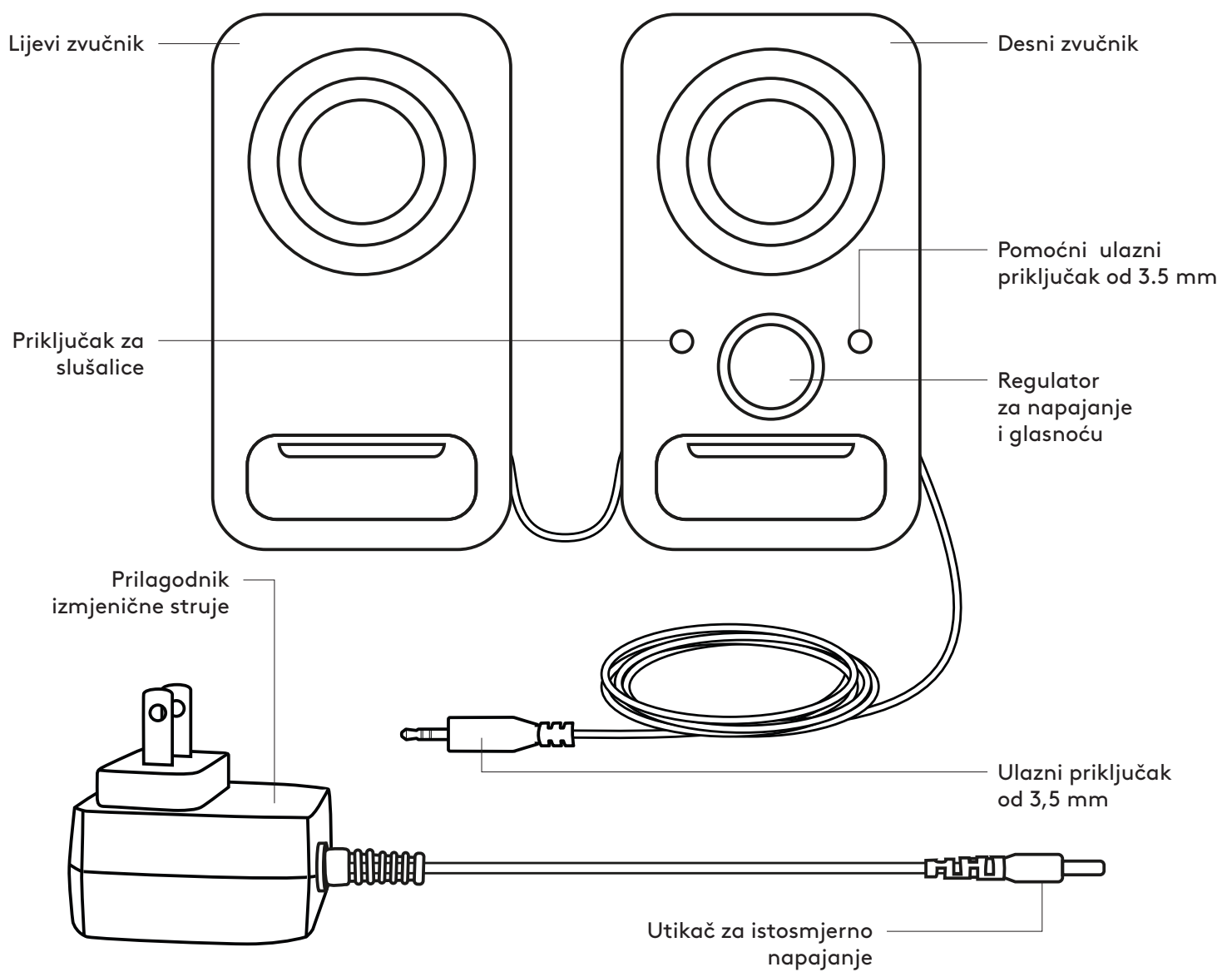

PRIKLJUČIVANJE ZVUČNIKA

1. Priključite utikač za istosmjerno napajanje na stražnjoj strani desnog zvučnika i priključite prilagodnik izmjenične struje u električnu utičnicu.
- 2 A. Priključite izvorni uređaj pomoću priloženog pomoćnog ulaza od 3,5 mm na desnom zvučniku.
2B. Uređaj možete priključiti i na pomoćni ulazni priključak na prednjoj strani desnog zvučnika.
3. (Izborno) Priključite slušalice u priključak na slušalice s prednje strane desnog zvučnika.
4. Uključite zvučnik pomoću regulatora za napajanje/glasnoću.

1

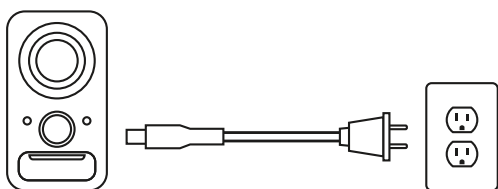

2A

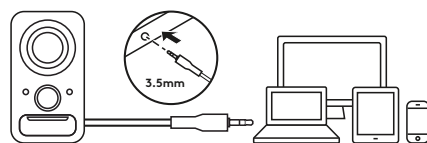

2B

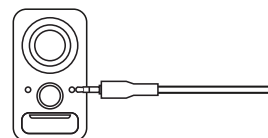

3

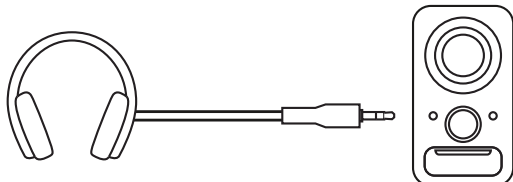

4

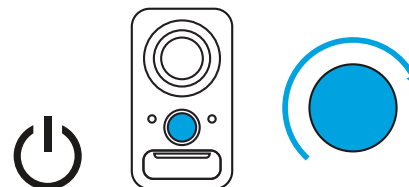

PODEŠAVANJE GLASNOĆE

1. Povećajte (ili smanjite) glasnoću zvučnika okretanjem jedinog regulatora za prilagodbu glasnoće u smjeru kazaljke na satu (ili suprotno od smjera kazaljke na satu) na desnom zvučniku.

1

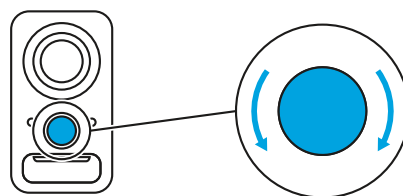

www.logitech.com/support/Z150

UPOZNAJTE OVAJ PROIZVOD

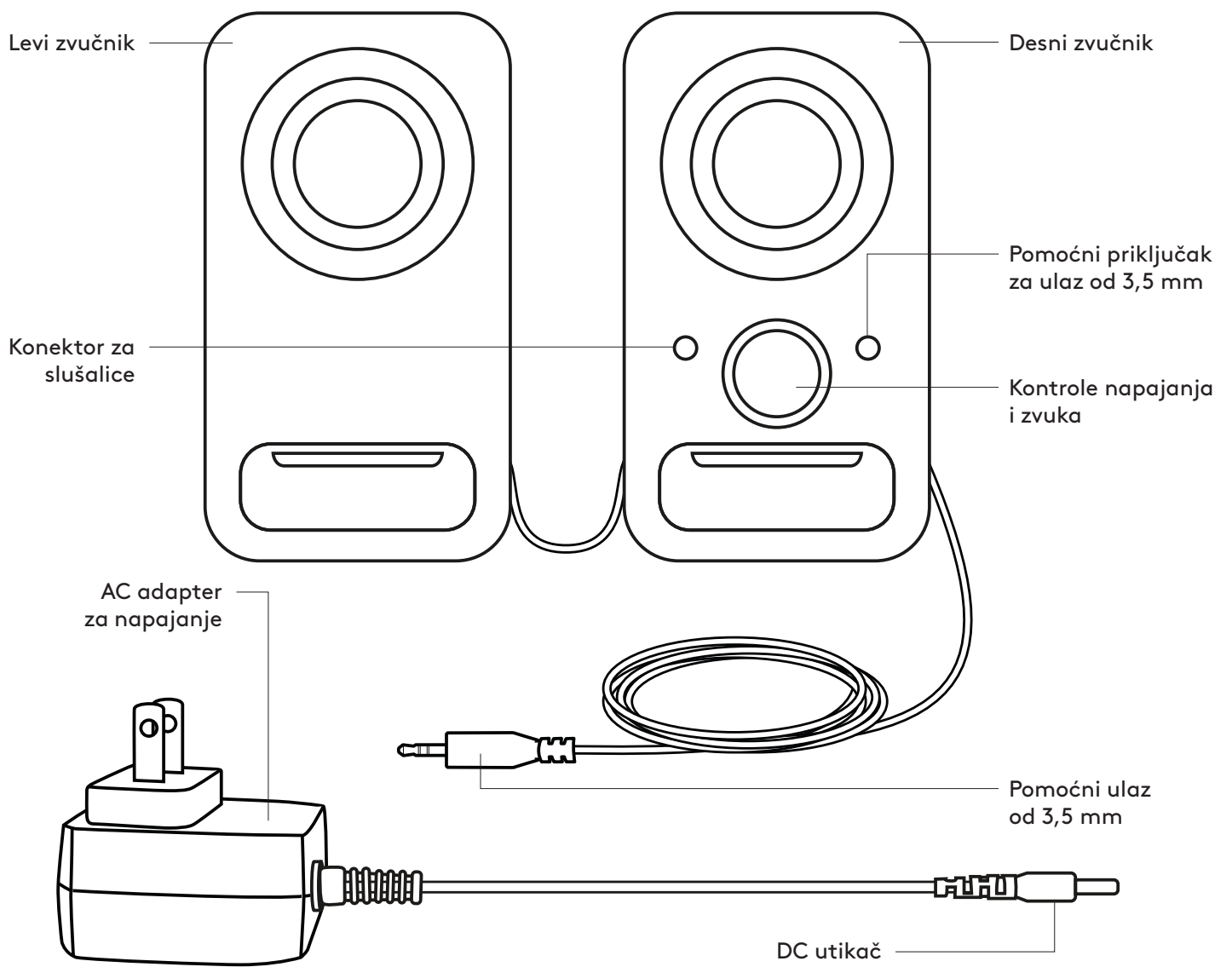

POVEZIVANJE ZVUČNIKA

1. Utaknite DC utikač sa zadnje strane desnog zvučnika i povežite AC adapter na električno napajanje.
- 2A. Povežite izvorni uređaj korišćenjem postojećeg pomoćnog ulaza od 3,5 mm na desnom zvučniku.
- 2B. Uređaj možete povezati i sa pomoćnim konektorom za ulaz na prednjoj strani desnog zvučnika.
3. (Opciono) Povežite slušalice sa konektorom za slušalice na prednjoj strani desnog zvučnika.
4. Uključite zvučnik pomoću dugmeta za napajanje/kontrolu jačine zvuka.

1

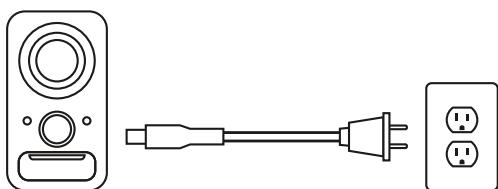

2A

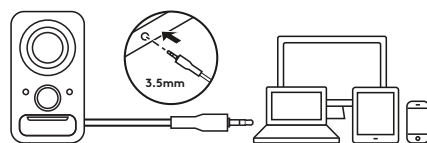

2B

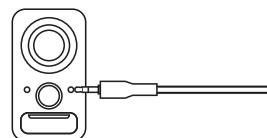

3

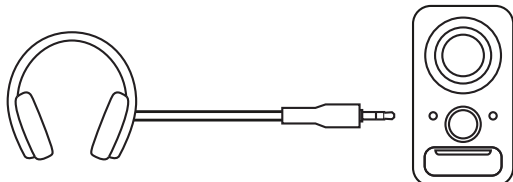

4

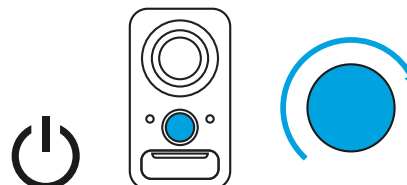

PODEŠAVANJE JAČINE ZVUKA

1. Povećajte (ili umanjite) jačinu zvuka u zvučnicima rotiranjem pojedinačnog dugmeta za kontrolu jačine zvuka u smeru kazaljke na satu (ili obrnuto) na desnom zvučniku.

1

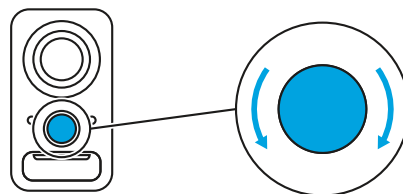

www.logitech.com/support/Z150

SPOZNAJTE IZDELEK

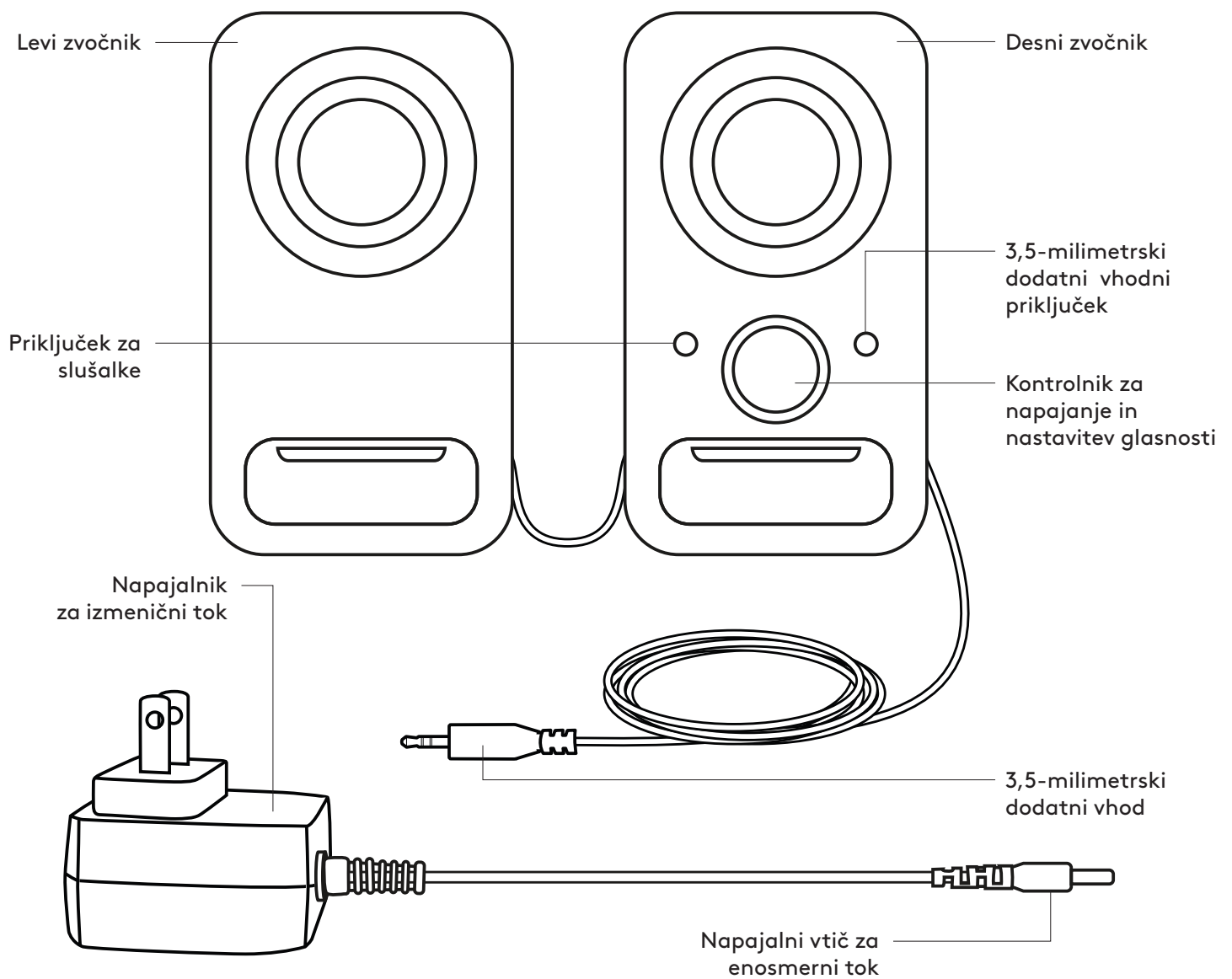

PRIKLJUČITEV ZVOČNIKOV

1. Priključite napajalni vtič za enosmerni tok v priključek na zadnji strani desnega zvočnika, napajalnik za izmenični tok pa v električno vtičnico.
- 2A. Priključite izvorno napravo s pomočjo nameščenega 3,5-milimetrskega dodatnega vhoda na desnem zvočniku.
- 2B. Napravo lahko priključite tudi prek dodatnega vhodnega priključka na sprednji strani desnega zvočnika.
3. (Izbirno) Priključite slušalke v priključek za slušalke na sprednji strani desnega zvočnika.
4. Vkllopite zvočnik prek gumba za napajanje / nastavitev glasnosti.

1

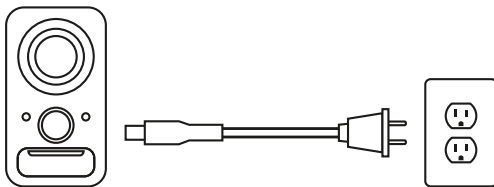

2A

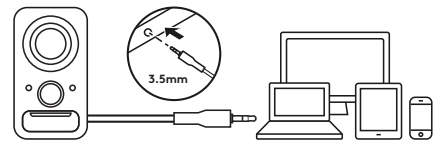

2B

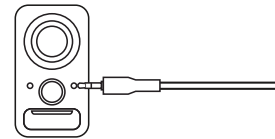

3

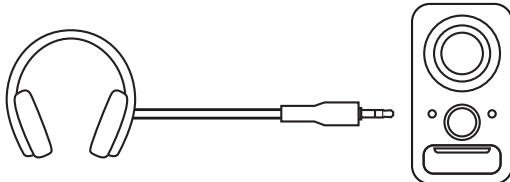

4

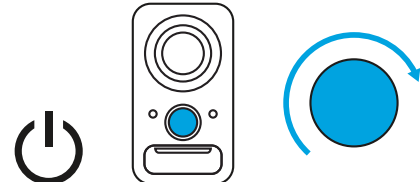

NASTAVITEV GLASNOSTI

1. Glasnost zvočnikov povečate (oziroma zmanjšate) s sukanjem enojnega gumba za nastavitev glasnosti na desnem zvočniku v smeri (oziroma v nasprotni smeri) urnega kazalca.

1

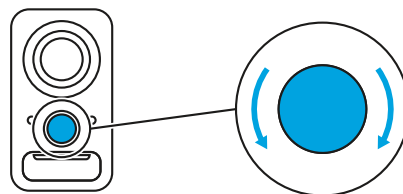

www.logitech.com/support/Z150

FAMILIARIZAȚI-VĂ CU PRODUSUL

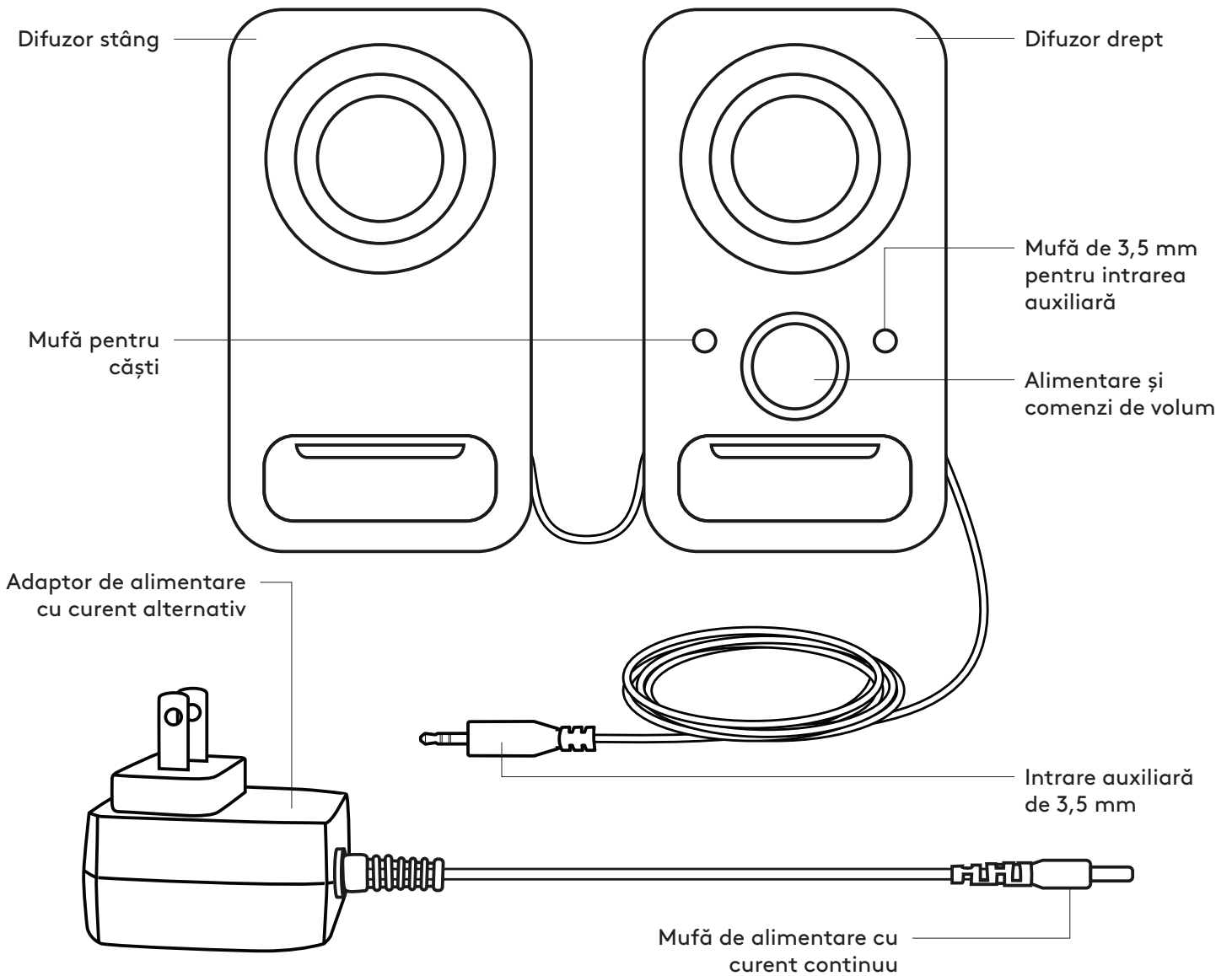

CONECTAREA DIFUZOARELOR

1. Conectați mufa de alimentare cu curent continuu în spatele difuzorului drept, apoi conectați adaptorul de alimentare cu curent alternativ la priza electrică.
- 2A. Conectați sursa dispozitivului folosind intrarea auxiliară de 3,5 mm atașată, de pe difuzorul drept.
- 2B. De asemenea, puteți conecta un dispozitiv la mufa pentru intrarea auxiliară din partea frontală a difuzorului drept.
3. (Opțional) Conectați căștile la mufa pentru căști din partea frontală a difuzorului drept.
4. Porniți difuzorul folosind butonul rotativ pentru pornire/volum.

1

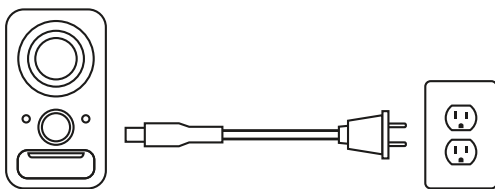

2A

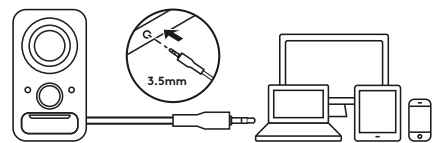

2B

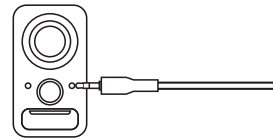

3

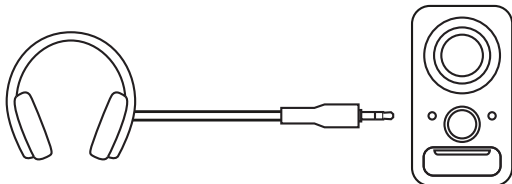

4

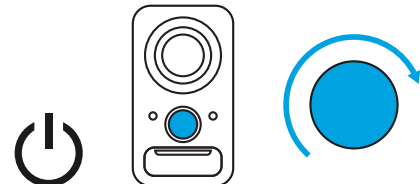

AJUSTAREA VOLUMULUI

1. Creșteți (sau descreșteți) volumul difuzoarelor răsucind unicul buton rotativ pentru controlul volumului în sensul acelor de ceasornic (sau invers). Acesta este amplasat pe difuzorul drept.

1

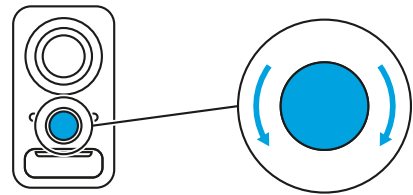

www.logitech.com/support/Z150

ÜRÜNÜNÜZÜ TANIYIN

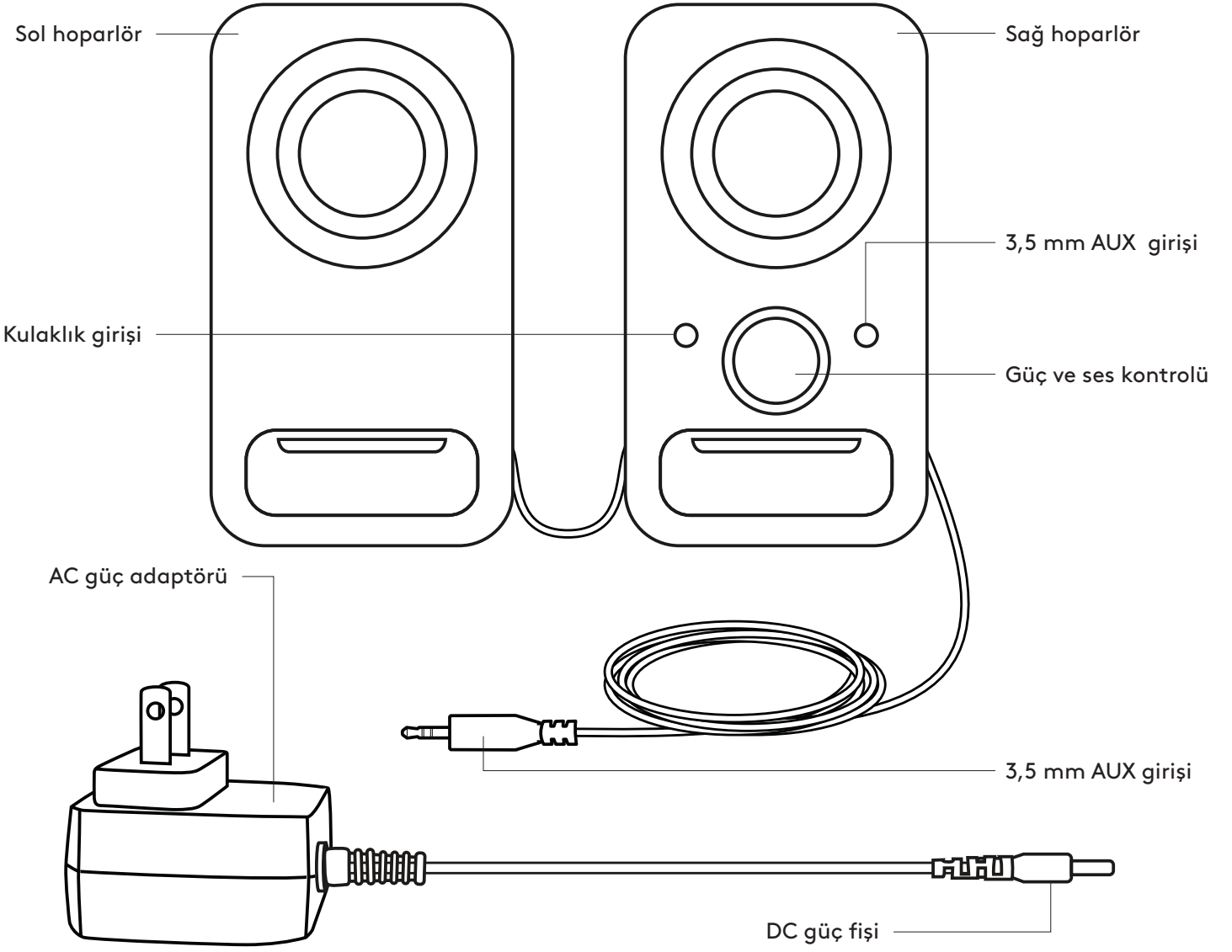

HOPARLÖRLERİ BAĞLAYIN

1. DC güç fişini sağ hoparlörünüzün arkasına takın ve AC adaptörünüzü elektrik prizine takın.
- 2A. Sağ hoparlörde takılı 3,5 mm AUX girişini kullanarak kaynak aygıtınıza bağlayın.
- 2B. Ayrıca sağ hoparlörün önündeki AUX girişine de bir aygıt bağlayabilirsiniz.
3. (İsteğe bağlı) Kulaklığınızı, sağ hoparlörün önündeki kulaklık girişine bağlayın.
4. Güç/Ses düğmesini kullanarak hoparlörü açın.

1

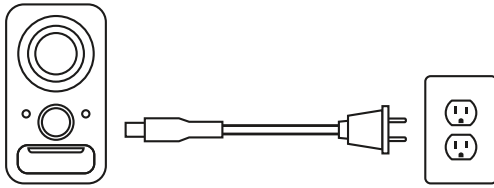

2A

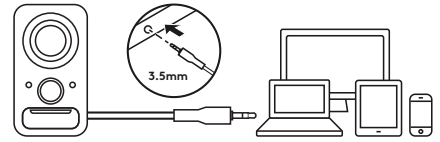

2B

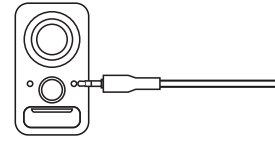

3

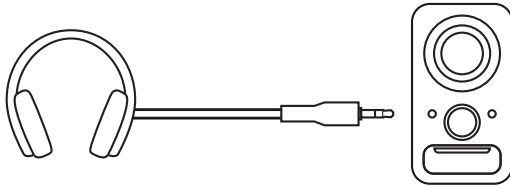

4

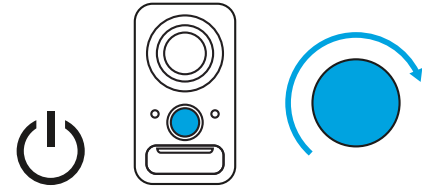

SESİ AYARLAYIN

1. Sağ hoparlördeki ses kontrol düğmesini saat yönünde (veya saatin tersi yönünde) döndürerek hoparlörlerin sesini artırın (veya azaltın).

1

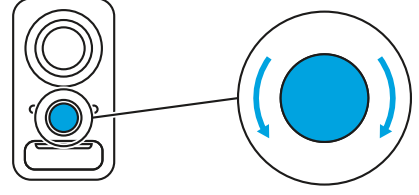

www.logitech.com/support/Z150

تعرف على المنتج

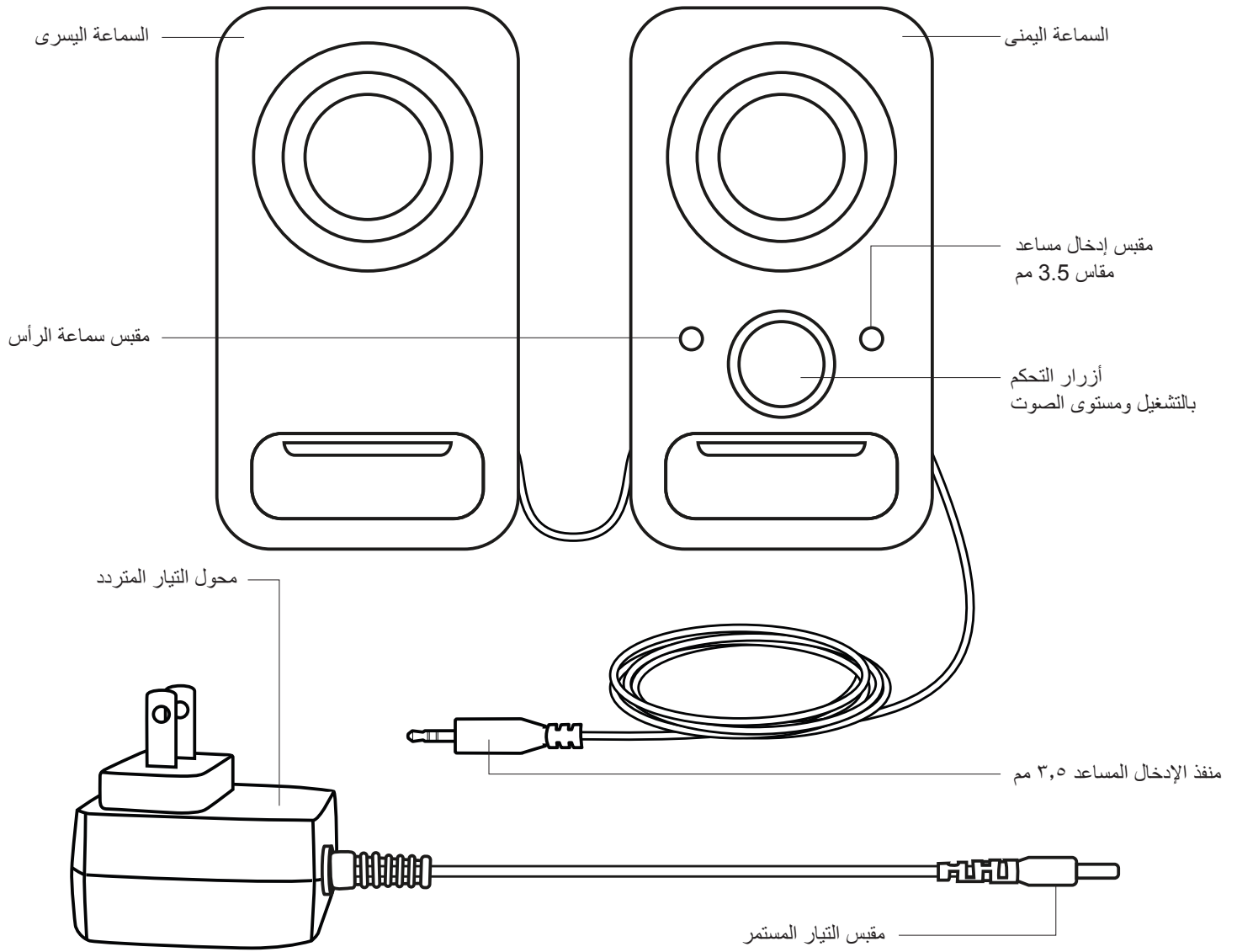

توصيل السماعات

1. قم بتوصيل محول التيار المستمر بخلفية سماعتك اليمنى وصل محول التيار المتردد بقباس الكهرباء.
- 2أ. صل الجهاز المصدر باستخدام كابل الإدخال المساعد المرفق بمقاس 3.5 مم على الجزء الخلفي من السماعة اليمنى.
ب. يمكنك أيضًا توصيل الجهاز بمقبس الإدخال المساعد الموجود بالجزء الأمامي من السماعة اليمنى.
3. (اختياري) صل سماعة رأسك بمقبس سماعات الرأس بالجزء الأمامي من السماعة اليمنى.
4. قم بتشغيل السماعة باستخدام بكرة الطاقة/مستوى الصوت.

1

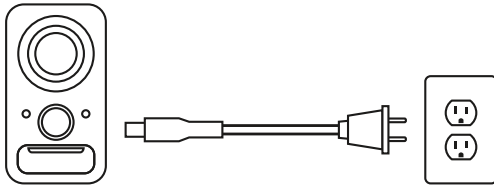

2A

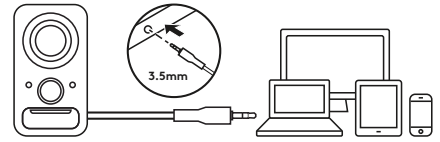

2B

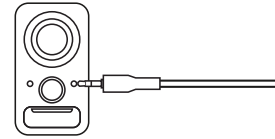

3

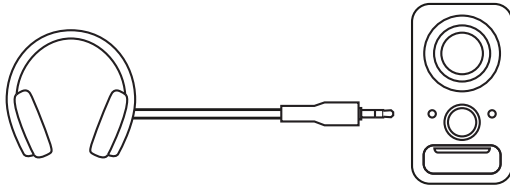

4

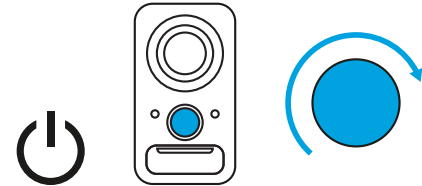

ضبط مستوى الصوت

1. ارفع (أو اخفض) مستوى صوت السماعات من خلال تدوير بكرة التحكم بمستوى الصوت الفردية باتجاه عقارب الساعة (أو بعكس اتجاه عقارب الساعة) بالسماعة اليمنى.

1

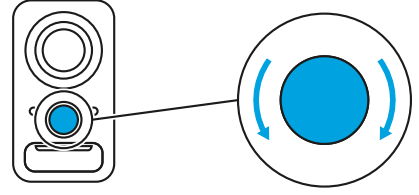

www.logitech.com/support/Z150

הכר את המוצר

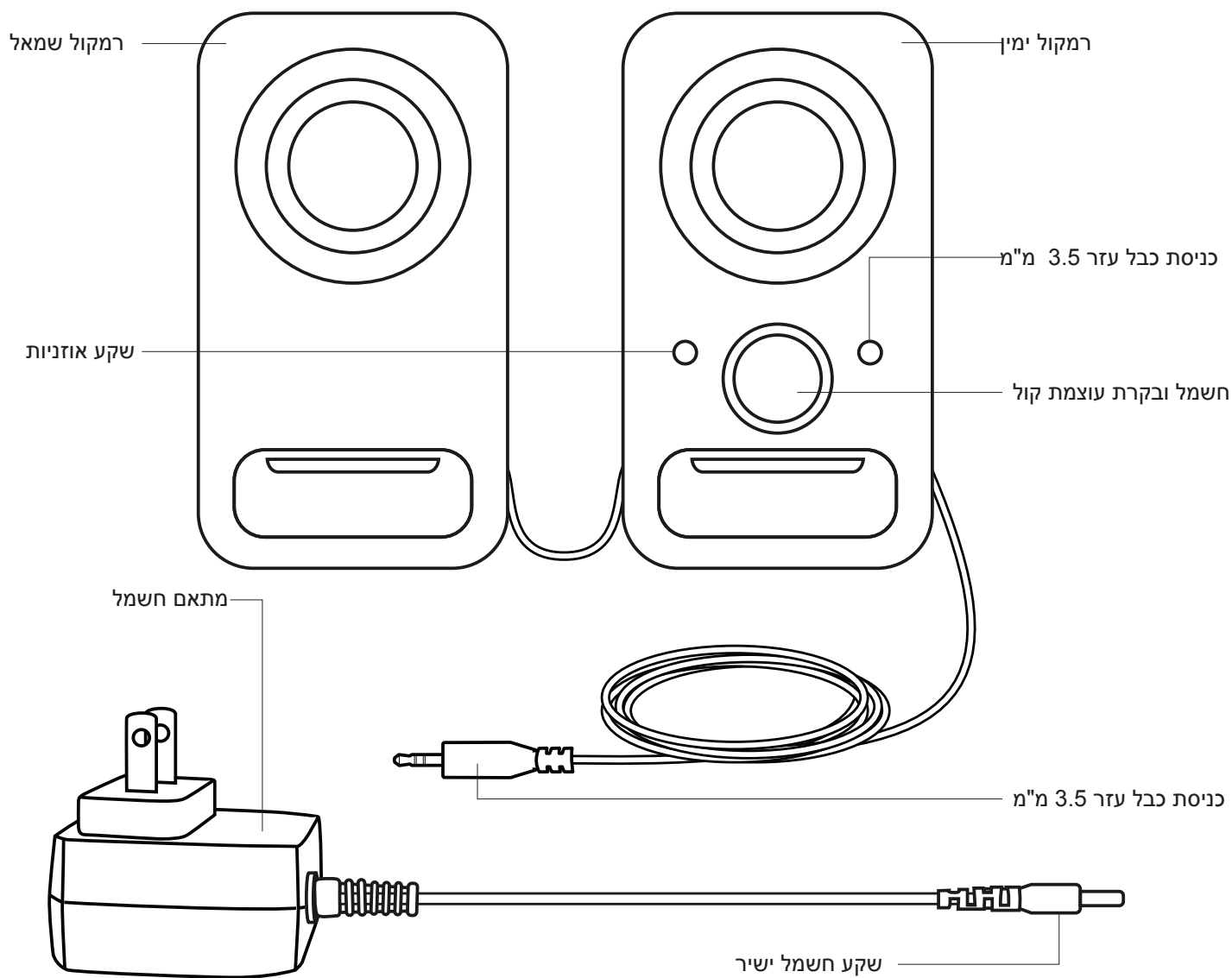

חיבור הרמקולים

1. חבר את שקע החשמל הישיר לחלק האחורי של הרמקול הימני וחבר את מתאם החשמל לשקע החשמל.
2. א. חבר את מכשיר המקור באמצעות כניסת עזר 3.5 מ"מ המצורפת בחלק ברמקול הימני.
ב. אפשר גם לחבר מכשיר לשקע כניסת העזר בחלק הקדמי של הרמקול הימני.
3. (אופציונלי) חבר את האוזניות לשקע האוזניות בחלק הקדמי של הרמקול הימני.
4. הפעל את הרמקול באמצעות כפתור ההפעלה/עוצמת הקול.

1

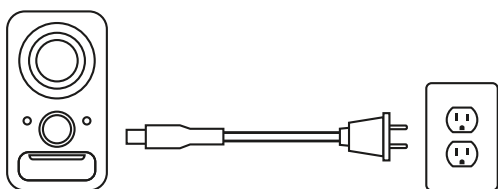

2A

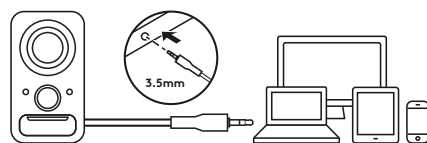

2B

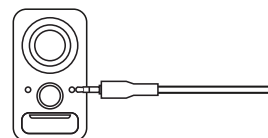

3

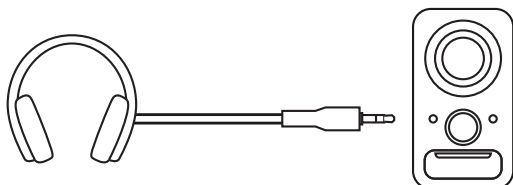

4

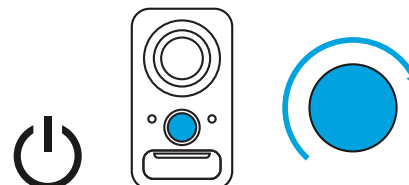

כונן את עוצמת הקול

1. הגבר (או הנמך) את עוצמת קול הרמקולים על ידי סיבוב כפתור הבקרה האחד של עוצמת הקול בכיוון השעון (או נגד כיוון השעון) ברמקול הימני.

1

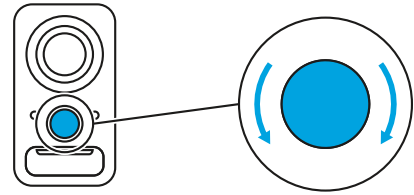

www.logitech.com/support/Z150

www.logitech.com/support/Z150

© 2019 Logitech. Logitech, Logi and other Logitech marks are owned by Logitech and may be registered. All other trademarks are the property of their respective owners. Logitech assumes no responsibility for any errors that may appear in this manual. Information contained herein is subject to change without notice.

WEB-621-001220.002

logitech®