

EL

Ελληνικά, 1

PL

Polski, 15

CS

Česky, 29

RO

Română, 43

LFF 8M121

Ευρετήριο

Δελτίο προϊόντος, 2

Προφυλάξεις και συμβουλές, 3

Γενική ασφάλεια

Διάθεση

Εξοικονόμηση ενέργειας και σεβασμός του περιβάλλοντος

Εγκατάσταση και Υποστήριξη, 4-5

Τοποθέτηση και οριζοντίωση

Υδραυλικές και ηλεκτρικές συνδέσεις

Τεχνικά Στοιχεία

Προειδοποιήσεις για το πρώτο πλύσιμο

Τεχνική υποστήριξη

Περιγραφή της συσκευής, 6

Πανοραμική όψη

Πίνακας χειριστηρίων

Φόρτωση των καλαθιών, 7-8

Κάτω καλάθι

Καλάθι των μαχαιροπίρουνων

Επάνω καλάθι

Ρύθμιση επάνω καλαθιού

Εκκίνηση και χρήση, 9

Εκκίνηση του πλυντηρίου πιάτων

Φόρτωση του απορρυπαντικού

Προγράμματα, 10

Πίνακας των προγραμμάτων

Ειδικά προγράμματα και Δυνατότητες, 11

Γυαλιστικό και αλάτι αναγέννησης, 12

Φόρτωση του γυαλιστικού

Φόρτωση του αλατιού αναγέννησης

Συντήρηση και φροντίδα, 13

Αποκλεισμός νερού και ηλεκτρικού ρεύματος

Καθαρισμός του πλυντηρίου πιάτων

Αποφυγή δυσάρεστων οσμών

Καθαρισμός των ψεκαστήρων

Καθαρισμός του φίλτρου εισόδου νερού

Καθαρισμός των φίλτρων

Αν απουσιάσετε για μεγάλη χρονική περίοδο

Ανωμαλίες και λύσεις, 14

Δελτίο προϊόντος

EL

Δελτίο προϊόντος	
Εμπορικό σήμα	HOTPOINT/ARISTON
Κωδικός μοντέλου προμηθευτή	LFF 8M121
Ονομαστική χωρητικότητα με τις τυπικές ρυθμίσεις (1)	14
Κλάση ενεργειακής απόδοσης σε κλίμακα από A+++ (χαμηλή κατανάλωση) έως D (υψηλή κατανάλωση)	A++
Κατανάλωση ενέργειας ετησίως σε kWh (2)	265.0
Κατανάλωση ενέργειας του σάνταρ κύκλου καθαρισμού σε kWh	0.93
Κατανάλωση ισχύος της λειτουργίας απενεργοποίησης σε σάνταρ κύκλο σε kWh	0.5
Κατανάλωση ισχύος της λειτουργίας αναμονής σε σάνταρ κύκλο σε kWh	5.0
Κατανάλωση νερού ετησίως σε λίτρα (3)	2520.0
Κλάση απόδοσης στεγνώματος σε κλίμακα από G (ελάχιστη απόδοση) έως A (μέγιστη απόδοση)	A
Χρόνος προγράμματος για τον σάνταρ κύκλο καθαρισμού σε λεπτά 5)	190
Η διάρκεια της λειτουργίας αναμονής σε λεπτά	10
Εκπομπές αερόφερτου θορύβου σε dB(A) Re 1pW	41
Εντοιχισμένο μοντέλο	Όχι
<p>1) Οι πληροφορίες στην ετικέτα και το δελτίο σχετίζονται με τον σάνταρ κύκλο καθαρισμού, αυτό το πρόγραμμα είναι κατάλληλο για να καθαρίζει φυσιολογικά λερωμένα επιτραπέζια σκεύη και είναι τα αποδοτικότερα προγράμματα όσον αφορά τον συνδυασμό κατανάλωσης ενέργειας και νερού.</p> <p>2) Με βάση τους 280 σάνταρ κύκλους καθαρισμού που χρησιμοποιούν κρύο νερό και την κατανάλωση των λειτουργιών χαμηλής ισχύος. Η πραγματική κατανάλωση ενέργειας εξαρτάται από τη χρήση της συσκευής.</p> <p>3) Με βάση τους 280 κανονικούς κύκλους καθαρισμού. Η πραγματική κατανάλωση ενέργειας εξαρτάται από τη χρήση της συσκευής.</p>	

Προφυλάξεις και συμβουλές

EL

 Η συσκευή σχεδιάστηκε και κατασκευάστηκε σύμφωνα με τους διεθνείς κανόνες ασφάλειας. Οι προειδοποιήσεις αυτές παρέχονται για λόγους ασφαλείας και πρέπει να διαβαστούν προσεκτικά.

Γενική ασφάλεια

- Αυτή η οικιακή ηλεκτρική συσκευή δεν μπορεί να χρησιμοποιηθεί από άτομα (συμπεριλαμβανομένων των παιδιών) με μειωμένες ικανότητες φυσικές, αισθησιακές ή νοητικές ή χωρίς εμπειρία και γνώση, εκτός κι αν εποπτεύονται ή τους παρασχεθούν οδηγίες σχετικές με τη χρήση από ένα άτομο υπεύθυνο για την ασφάλειά τους.
- Η Εποπτεία από έναν ενήλικα είναι αναγκαία για να μην παίζουν τα παιδιά με την οικιακή ηλεκτρική συσκευή.
- Η συσκευή σχεδιάστηκε για μη επαγγελματική χρήση στο εσωτερικό κατοικίας.
- Η συσκευή πρέπει να χρησιμοποιείται για το πλύσιμο σκευών οικιακής χρήσης, μόνο από ενήλικα άτομα και σύμφωνα με τις οδηγίες του παρόντος εγχειριδίου.
- Η συσκευή δεν εγκαθίσταται σε εξωτερικό χώρο, ακόμη κι αν ο χώρος σκεπάζεται, γιατί είναι πολύ επικίνδυνο να την αφήνετε εκτεθειμένη στη βροχή και στην κακοκαιρία.
- Μην αγγίζετε το πλυντήριο πιάτων με γυμνά πόδια.
- Μη βγάξετε το βύσμα από την ηλεκτρική πρίζα τραβώντας το καλώδιο, αλλά πιάνοντας το βύσμα.
- Πρέπει να κλείνετε τη βρύση νερού και να βγάξετε το βύσμα από την ηλεκτρική πρίζα πριν τη διενέργεια εργασιών καθαρισμού και συντήρησης.
- Σε περίπτωση βλάβης, σε καμία περίπτωση μην επεμβαίνετε στους εσωτερικούς μηχανισμούς για επισκευή.
- Μην αγγίζετε ποτέ την αντίσταση.
- Μην ακουμπάτε και μην κάθεστε στην ανοιχτή πόρτα: η συσκευή μπορεί να ανατραπεί.
- Η πόρτα δεν πρέπει να διατηρείται στην ανοιχτή θέση γιατί μπορεί να αποτελέσει κίνδυνο πρόσκρουσης.
- Να κρατάτε το απορρυπαντικό και το γυαλιστικό μακριά από παιδιά.
- Οι συσκευασίες δεν είναι παιχνίδια για παιδιά.

Διάθεση

- Διάθεση του υλικού συσκευασίας: να τηρείτε τους τοπικούς κανονισμούς, ώστε οι συσκευασίες να καθίστανται επαναχρησιμοποιήσιμες.
- Η Ευρωπαϊκή Οδηγία 2012/19/EU για τα απορρίμματα ηλεκτρικών και ηλεκτρονικών συσκευών (RAEE), προβλέπει ότι οι οικιακές ηλεκτρικές συσκευές δεν πρέπει να διατίθενται στην κανονική ροή των στερεών αστικών απορριμμάτων. Οι διατεθείσες συσκευές πρέπει να συλλέγονται χωριστά για να βελτιστοποιείται το ποσοστό ανάκτησης και ανακύκλωσης των υλικών που τις συνθέτουν και να αποφεύγονται

δυναμικές ζημιές στην υγεία και στο περιβάλλον. Το σύμβολο του διαγραμμένου καλαθιού φέρεται σε όλα τα προϊόντα για να θυμίζει τις υποχρεώσεις χωριστής συλλογής.

Για περαιτέρω πληροφορίες, για τη σωστή απομάκρυνση των οικιακών ηλεκτρικών συσκευών, οι κάτοχοι μπορούν να απευθύνονται στην αρμόδια δημόσια υπηρεσία ή στους μεταπωλητές.

Εξοικονόμηση ενέργειας και σεβασμός του περιβάλλοντος

Εξοικονόμηση νερού και ενέργειας

- Να εκκινείτε το πλυντήριο πιάτων μόνο με φορτίο πλήρες. Αναμένοντας να γεμίσει η μηχανή, αντιμετωπίστε τις δυσοσμίες με τον κύκλο Μουλιάσματος (βλέπε Προγράμματα).
- Επιλέξτε ένα κατάλληλο πρόγραμμα για τον τύπο σκευών και το βαθμό βρωμιάς συμβουλευόμενοι τον Πίνακα των προγραμμάτων:
 - για σκεύη με συνήθη βρωμιά χρησιμοποιείτε το πρόγραμμα Eco, που εγγυάται χαμηλή κατανάλωση ενέργειας και νερού.
 - αν το φορτίο είναι μειωμένο ενεργοποιήστε τη δυνατότητα Μισό φορτίο (* (βλέπε Εκκίνηση και χρήση).
- Αν το συμβόλαιο παροχής ηλεκτρικής ενέργειας προβλέπει μειωμένο τιμολόγιο σε χρονικά διαστήματα, να διενεργείτε τα πλυσίματα στα ωράρια αυτά. Η δυνατότητα Εκκίνησης με υστέρηση* (βλέπε Εκκίνηση και χρήση) μπορεί να βοηθήσει στην οργάνωση των πλυσιμάτων.

Απορρυπαντικά χωρίς φωσφορικά, χωρίς χλώριο και περιέχοντα ένζυμα

- Συνιστάται θερμά η χρήση απορρυπαντικών χωρίς φωσφορικά και χωρίς χλώριο που είναι τα πλέον ενδεδειγμένα για την προστασία του περιβάλλοντος.
- Τα ένζυμα αναπτύσσουν μια ιδιαίτερα αποτελεσματική δράση με θερμοκρασίες πλησίον των 50°C, οπότε με τα απορρυπαντικά με ένζυμα μπορούν να τεθούν πλυσίματα σε χαμηλές θερμοκρασίες και να επιτευχθούν τα ίδια αποτελέσματα που θα είχατε στους 65°C.
- Να δοσολογείτε σωστά το απορρυπαντικό με βάση τις υποδείξεις του παραγωγού, τη σκληρότητα του νερού, το βαθμό βρωμιάς και την ποσότητα των σκευών για να αποφευχθεί σπατάλη. Αν και βιοδιασπώμενα, τα απορρυπαντικά περιέχουν στοιχεία που αλλοιώνουν την ισορροπία της φύσης.

Εγκατάσταση - Τεχνική Υποστήριξη

EL

⚠ Σε περίπτωση μετακόμισης διατηρείτε τη συσκευή σε κατακόρυφη θέση. Αν χρειαστεί, δώστε της κλίση στο πίσω μέρος.

Τοποθέτηση και οριζόντιωση

1. Αποσυσκευάστε τη συσκευή και ελέγξτε αν έχει υποστεί ζημιές κατά τη μεταφορά. Αν έχει υποστεί ζημιές μη τη συνδέετε και επικοινωνήστε με τον μεταπωλητή.

2. Τακτοποιήστε το πλυντήριο πιάτων κάνοντάς το να κολλήσει με τα πλαϊνά ή με την πλάτη στα γειτονικά έπιπλα ή στον τοίχο. Η συσκευή επίσης μπορεί να εντοιχιστεί κάτω από έναν συνεχή πάγκο εργασίας* (βλέπε φύλλο Συναρμολόγησης).

3. Τοποθετήστε το πλυντήριο πιάτων σε δάπεδο επίπεδο και ανθεκτικό. Αντισταθμίστε τις ανωμαλίες ξεβιδώνοντας ή βιδώνοντας τα ποδαράκια μέχρι η συσκευή να οριζοντιωθεί. Μια επιμελής οριζόντιωση προσδίδει σταθερότητα και αποσοβεί δονήσεις, θορύβους και μετατοπίσεις.

4*. Για να ρυθμίσετε το ύψος του πίσω ποδαριού, ενεργήστε στην εξαγωνική ροδέλα κόκκινου χρώματος που υπάρχει στο κάτω μέρος, στο πρόσθιο, στο κέντρο του πλυντηρίου πιάτων, με ένα εξαγωνικό κλειδί ανοίγματος 8 mm, στρέφοντας δεξιόστροφα για την αύξηση του ύψους και αριστερόστροφα για τη μείωση. (βλέπε συνημμένο φύλλο οδηγιών εντοιχισμού)

Υδραυλικές και ηλεκτρικές συνδέσεις

⚠ Η προσαρμογή των ηλεκτρικών και υδραυλικών συνδέσεων για την εγκατάσταση πρέπει να διενεργηθεί μόνο από εξειδικευμένο προσωπικό.

⚠ Το πλυντήριο πιάτων δεν πρέπει να ακουμπάει σε σωλήνες ή στο ηλεκτρικό καλώδιο.

⚠ Η συσκευή πρέπει να συνδεθεί στο δίκτυο διανομής του νερού χρησιμοποιώντας νέους σωλήνες. Μη χρησιμοποιείτε τους παλιούς σωλήνες.

Οι σωλήνες εισόδου και αδειάσματος του νερού και το ηλεκτρικό καλώδιο μπορούν να είναι στραμμένα προς τα δεξιά ή προς τα αριστερά για να επιτρέπουν την καλύτερη εγκατάσταση.

Σύνδεση του σωλήνα τροφοδοσίας του νερού

- Σε υποδοχή κρύου νερού: βιδώστε καλά το σωλήνα εισόδου σε μια βρύση με στόμιο σπειρώματος 3/4 gas. Πριν βιδώσετε, αφήστε να τρέξει νερό μέχρι να βγαίνει αυτό διαυγές ώστε οι ενδεχόμενες ακαθαρσίες να μην βουλώνουν τη συσκευή.
- Σε υποδοχή ζεστού νερού: στην περίπτωση κεντρικής εγκατάστασης καλοριφέρ, το πλυντήριο πιάτων μπορεί να τροφοδοτείται με ζεστό νερό δικτύου που δεν ξεπερνάει τη θερμοκρασία των 60°C.

⚠ Βιδώστε το σωλήνα στη βρύση όπως περιγράφεται για την υποδοχή κρύου νερού.

⚠ Αν το μήκος του σωλήνα εισόδου δεν είναι επαρκές, απευθυνθείτε σε ένα ειδικό κατάστημα ή σε εξουσιοδοτημένο τεχνικό (βλέπε Τεχνική Υποστήριξη).

⚠ Η πίεση του νερού πρέπει να κυμαίνεται στις τιμές του πίνακα Τεχνικών Στοιχείων (βλέπε δίπλα).

Προσέξτε να μην παρουσιάζει ο σωλήνας τσακίσματα και στενώσεις.

Σύνδεση του σωλήνα εκκένωσης του νερού

Συνδέστε το σωλήνα εκκένωσης, χωρίς να τον διπλώσετε, σε έναν αγωγό αποχέτευσης ελάχιστης διαμέτρου 4 cm.

Ο σωλήνας εκκένωσης θα πρέπει να είναι σε ένα ύψος μεταξύ 40 και 80 cm από το δάπεδο ή το επίπεδο απόθεσης του πλυντηρίου πιάτων (A).

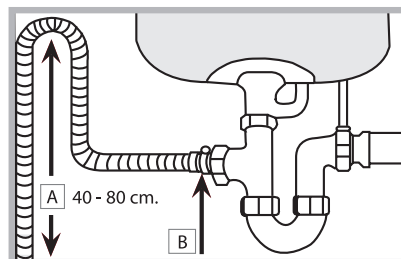

Πριν συνδέσετε το σωλήνα εκκένωσης του νερού στο σιφώνιο του νεροχύτη, αφαιρέστε το πλαστικό πώμα (B).

Ασφάλεια κατά του πλημμυρίσματος

Για να διασφαλίσετε την αποτροπή πλημμυρίσματος, το πλυντήριο πιάτων:

- διαθέτει ένα σύστημα που διακόπτει την είσοδο του νερού στην περίπτωση ανωμαλιών ή απωλειών στο εσωτερικό του.

Ορισμένα μοντέλα διαθέτουν μια εφεδρική διάταξη ασφαλείας **New Acqua Stop***, που εγγυάται την αποτροπή πλημμυρίσματος ακόμη και σε περίπτωση θραύσης του σωλήνα τροφοδοσίας.



ΠΡΟΣΟΧΗ: ΤΑΣΗ ΕΠΙΚΙΝΔΥΝΗ!

Ο σωλήνας τροφοδοσίας νερού δεν πρέπει, σε καμία περίπτωση, να κόβεται αφού περιέχει μέρη υπό τάση.

Ηλεκτρική σύνδεση

Πριν εισάγετε το βύσμα στην ηλεκτρική πρίζα, βεβαιωθείτε ότι:

- η πρίζα διαθέτει γείωση και τηρεί τις εκ του νόμου προδιαγραφές
- η πρίζα είναι σε θέση να υποστεί το μέγιστο φορτίο ισχύος της μηχανής, που αναφέρεται στην πινακίδα τεχνικών χαρακτηριστικών πίσω από την πόρτα (βλέπε κεφάλαιο Περιγραφή του πλυντηρίου πιάτων).
- η τάση τροφοδοσίας να κυμαίνεται μεταξύ των τιμών που αναφέρονται στην πινακίδα χαρακτηριστικών πίσω από την πόρτα.
- η πρίζα είναι συμβατή με το βύσμα της συσκευής. Σε αντίθετη περίπτωση, ζητήστε την αντικατάσταση του βύσματος από εξουσιοδοτημένο τεχνικό (βλέπε Τεχνική Υποστήριξη). Μη χρησιμοποιείτε προεκτάσεις ή πολύπριζα.

⚠ Με την εγκατάσταση της συσκευής, το ηλεκτρικό καλώδιο και η ηλεκτρική πρίζα πρέπει να είναι εύκολα προσβάσιμα.

⚠ Το καλώδιο δεν πρέπει να διπλώνει ή να συμπιέζεται.

⚠ Αν το καλώδιο τροφοδοσίας έχει χαλάσει, πρέπει να αντικαθίσταται από τον κατασκευαστή ή από την Υπηρεσία Τεχνικής Υποστήριξης, ώστε να προλαμβάνεται κάθε κίνδυνος. (βλέπε Τεχνική Υποστήριξη)

Ταινία κατά του συμπυκνώματος*



Αφού εντοιχίσετε το πλυντήριο πιάτων ανοίξτε την πόρτα και κολλήστε τη διαφανή λωρίδα κάτω από το ξύλινο ράφι για να το προστατεύει από ενδεχόμενο συμπύκνωμα.

Προειδοποιήσεις για το πρώτο πλύσιμο

Μετά την εγκατάσταση, αφαιρέστε τα επιθέματα που είναι τοποθετημένα στα καλάθια και τα ελαστικά συγκράτησης στο επάνω καλάθι (όπου υπάρχουν).

Αμέσως πριν το πρώτο πλύσιμο, γεμίστε τελείως με νερό το ρεζερβουάρ αλατιού και προσθέστε περίπου 1 Kg αλατιού (βλέπε κεφάλαιο Γυαλιστικό και αναγεννητικό αλάτι): είναι φυσικό το νερό να ξεχειλίσει. Επιλέξτε το βαθμό σκληρότητας του νερού (βλέπε κεφάλαιο Γυαλιστικό και αναγεννητικό αλάτι). Μετά τη φόρτωση του αλατιού το ενδεικτικό φωτάκι ΑΠΟΥΣΙΑ ΑΛΑΤΙΟΥ* σβήνει.

 Η μη πλήρωση του δοχείου αλατιού μπορεί να προκαλέσει τη βλάβη της διάταξης αποσκληρυνσης του νερού και του θερμαντικού στοιχείου.

Τεχνικά Στοιχεία	
Διαστάσεις	Πλάτος cm. 60 Ύψος cm. 85 Βάθος cm. 60
Χωρητικότητα	14 στάνταρ σερβίτσια
Πίεση νερού τροφοδοσίας	0,05 ÷ 1MPa (0.5 ÷ 10 bar) 7,25 – 145 psi
Τάση τροφοδοσίας	βλέπε πινακίδα χαρακτηριστικών
Ολική απορροφούμενη ισχύς	βλέπε πινακίδα χαρακτηριστικών
Ασφάλεια	βλέπε πινακίδα χαρακτηριστικών
 	Αυτή η συσκευή είναι σύμφωνη με τις ακόλουθες Κοινοτικές Οδηγίες: -2006/95/EEC (Χαμηλή Τάση) και μεταγενέστερες τροποποιήσεις -2004/108/EEC (Ηλεκτρομαγνητική Συμβατότητα) και μεταγενέστερες τροποποιήσεις - 2009/125/EC (Comm.Reg. 1016/2010) (Ecodesign) -97/17/EC (Ετικέτες) -2012/19/CE

Η μηχανή διαθέτει ηχητικά σήματα/τόνους (σύμφωνα με το μοντέλο του πλυντηρίου πιάτων) που ειδοποιούν για την εντολή που ενεργοποιείται: άναμμα, τέλος κύκλου κλπ.

Τα σύμβολα/ενδεικτικά φωτάκια/led που υπάρχουν στον πίνακα χειρισμού/οθόνη, μπορούν να ποικίλουν ως προς το χρώμα, να πάλλονται ή να είναι με σταθερό φως. (ανάλογα με το μοντέλο του πλυντηρίου πιάτων).

Η οθόνη εμφανίζει χρήσιμες πληροφορίες σχετικές με τον τύπο του τεθέντος κύκλου, τη φάση πλύσης/στεγνώματος, τον υπολειπόμενο χρόνο, τη θερμοκρασία κλπ...κλπ.

Τεχνική υποστήριξη

Πριν απευθυνθείτε στην Τεχνική Υποστήριξη:

- Βεβαιωθείτε ότι μπορείτε να αντιμετωπίσετε μόνοι σας την ανωμαλία (βλέπε Ανωμαλίες και Λύσεις).
- Επανεκκινήστε το πρόγραμμα για να ελέγξετε αν το πρόβλημα επιλύθηκε.
- Σε αρνητική περίπτωση, επικοινωνήστε με την Εξουσιοδοτημένη Υπηρεσία Τεχνικής Υποστήριξης.

 Μην ανατρέχετε ποτέ σε μη εξουσιοδοτημένους τεχνικούς.

Γνωστοποιήστε:

- τον τύπο της ανωμαλίας
- το μοντέλο της μηχανής (Mod.)
- τον αριθμό σειράς (S/N).

Οι πληροφορίες αυτές βρίσκονται στην πινακίδα χαρακτηριστικών επί της συσκευής (βλέπε Περιγραφή της συσκευής).

* Υπάρχει μόνο σε ορισμένα μοντέλα

Περιγραφή της συσκευής

EL

Πανοραμική όψη

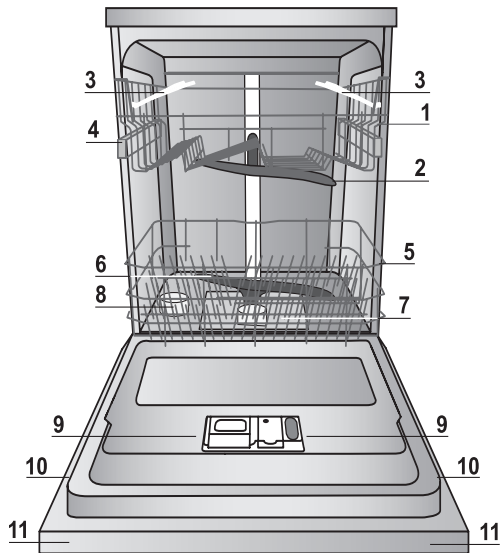

1. Επάνω καλάθι
2. Ψεκαστήρας επάνω
3. Ραφάκια
4. Ρύθμιση ύψους επάνω καλαθιού
5. Κάτω καλάθι
6. Ψεκαστήρας κάτω
7. Φίλτρο πλυσίματος
8. Ρεζερβουάρ αλατιού
9. Λεκανίτσα απορρυπαντικού, ρεζερβουάρ γυαλιστικού και διάταξη όζοντος (Active Oxygen)*
10. Πινάκίδα χαρακτηριστικών
11. Πίνακας χειριστηρίων***

Πίνακας χειριστηρίων

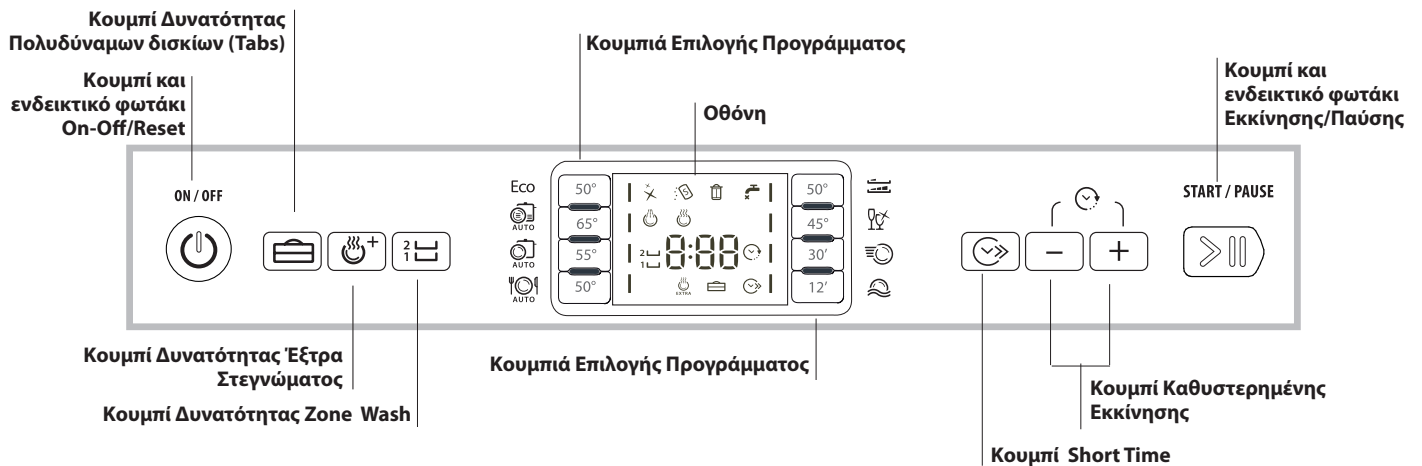

Οθόνη



*** Μόνο στα πλήρως εντοιχιζόμενα μοντέλα * Υπάρχει μόνο σε ορισμένα μοντέλα.

Ο αριθμός και ο τύπος προγραμμάτων και δυνατοτήτων ποικίλουν ανάλογα με το μοντέλο του πλυντηρίου πιάτων.

Φόρτωση των καλαθιών

EL

Υποδείξεις

Πριν φορτώσετε τα καλάθια, απομακρύνετε από τα σκεύη τα υπολείμματα τροφών και εκκενώστε ποτήρια και τα δοχεία από υγρά.

Δεν χρειάζεται προκαταρκτικό ξέβγαλμα κάτω από τρεχούμενο νερό.

Τακτοποιήστε τα σκεύη έτσι που να είναι σταθερά και να μην ανατρέπονται, τα δοχεία να είναι διευθετημένα με το άνοιγμά τους προς τα κάτω και τα κοίλα ή κυρτά σε λοξή θέση, για να μπορεί το νερό να φτάνει σε όλες τις επιφάνειες και να εκκρέει.

Προσέξτε ώστε τα καπάκια, οι λαβές, τα τηγάνια και τα μπολ να μην εμποδίζουν την περιστροφή των ψεκαστήρων. Διευθετήστε τα μικρά αντικείμενα στο καλάθι των μαχαιροπίρουνων.

Τα πλαστικά σκεύη και τα αντικολλητικά τηγάνια, τείνουν να κρατάνε περισσότερο τις σταγόνες νερού και συνεπώς ο βαθμός στεγνώματός τους θα είναι μικρότερος από εκείνον των κεραμικών ή ασάλινων σκευών.

Τα ελαφρά αντικείμενα (όπως τα πλαστικά σκεύη) θα πρέπει κατά προτίμηση να τοποθετούνται στο επάνω καλάθι και να διευθετούνται έτσι που να μην μπορούν να κινηθούν.

Αφού φορτώσετε, ελέγξτε αν οι ψεκαστές στρέφονται ελεύθερα.

Κάτω καλάθι

Το κάτω καλάθι μπορεί να περιέχει κατσαρόλες, καπάκια, πιάτα, σαλατιέρες, σκεύη, κλπ. Πιάτα και καπάκια μεγάλα τακτοποιούνται κατά προτίμηση στα πλαϊνά του καλαθιού.

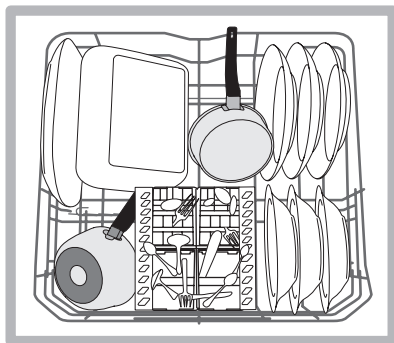
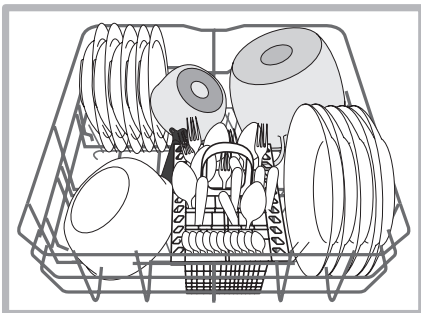

Συστήνεται να διευθετείτε τα πολύ λερωμένα σκεύη στο κάτω καλάθι επειδή στον τομέα αυτόν οι πίδακες νερού είναι πιο ενεργητικοί και επιτρέπουν καλύτερες επιδόσεις πλύσης.

Ορισμένα μοντέλα πλυντηρίων πιάτων, διαθέτουν τομείς ανακλινόμενους*, αυτοί μπορούν να χρησιμοποιηθούν σε κατακόρυφη θέση για την τακτοποίηση των πιάτων ή σε θέση οριζόντια (χαμηλωμένα) για να μπορείτε να φορτώσετε ευκολότερα κατσαρόλες και σαλατιέρες.

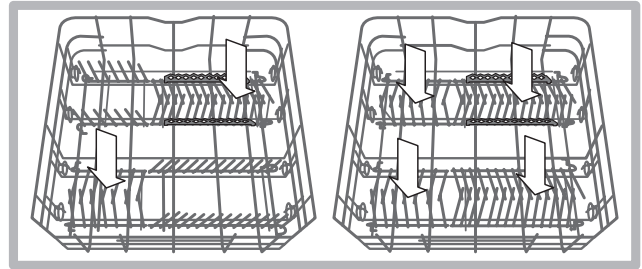

Καλάθι των μαχαιροπίρουνων

Το καλάθι των μαχαιροπίρουνων διαθέτει ανοίγματα επάνω για καλύτερη διευθέτηση αυτών. Πρέπει να τοποθετείται **μόνο** στο πρόσθιο μέρος του κάτω καλαθιού.

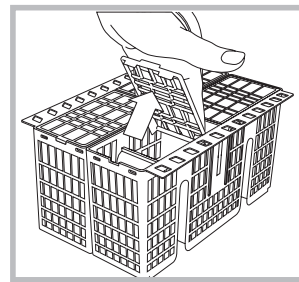

⚠ Τα μαχαιρία και τα αιχμηρά εργαλεία με μύτες που κόβουν πρέπει να τακτοποιούνται στο καλάθι των μαχαιροπίρουνων με τις μύτες στραμμένες προς τα βκάτω ή τακτοποιούνται στα ραφάκια του επάνω καλαθιού σε θέση οριζόντια.

Επάνω καλάθι

Φορτώστε τα ντελικάτα και ελαφρά σκεύη: ποτήρια, κούπες, πιατάκια, χαμηλές σαλατιέρες.

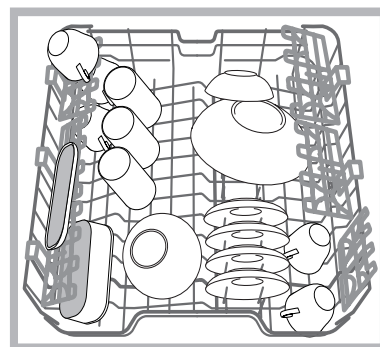

Ορισμένα μοντέλα πλυντηρίων πιάτων διαθέτουν ανακλινόμενους τομείς*, χρησιμοποιούμενοι σε κατακόρυφη θέση για την τακτοποίηση πιάτων τσαγιού ή γλυκού ή χαμηλωμένους για τη φόρτωση κυπέλλων και δοχείων τροφίμων.

* Υπάρχει μόνο σε ορισμένα μοντέλα

Κινητά πλαίσια σε μεταβλητή θέση

Τα πλευρικά κινητά πλαίσια μπορούν να τοποθετούνται σε τρία διαφορετικά ύψη για τη βελτιστοποίηση της διευθέτησης των σκευών στο χώρο του καλαθιού.

Τα κολονάτα μπορούν να τοποθετούνται σταθερά στα κινητά πλαίσια, εισάγοντας το στέλεχος του ποτηριού στις σχετικές εσοχές.

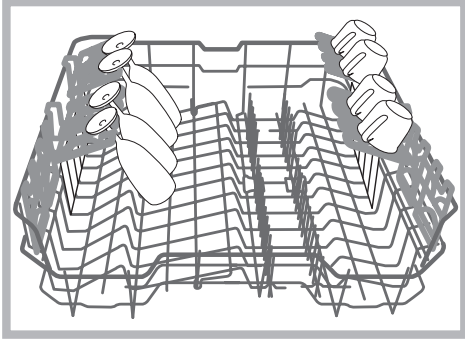

Δίσκος για μαχαιροπίρουνα*

Ορισμένα μοντέλα πλυντηρίων πιάτων διαθέτουν ένα συρόμενο δίσκο που μπορεί να χρησιμοποιηθεί για μαχαιροπίρουνα ή κούπες μικρών διαστάσεων. Για καλύτερες επιδόσεις πλυσίματος, αποφύγετε να φορτώσετε κάτω από το δίσκο μεγάλο όγκο σκεύη.

Ο δίσκος μαχαιροπίρουνων είναι αποσπώσιμος. (βλέπε εικόνα)

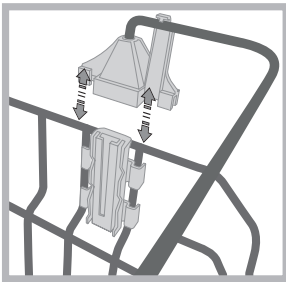
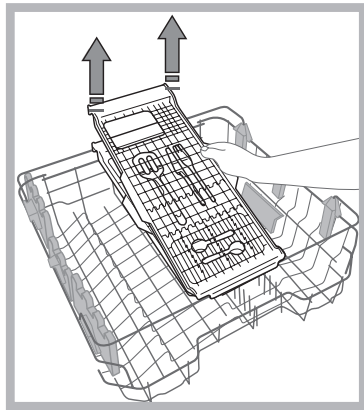
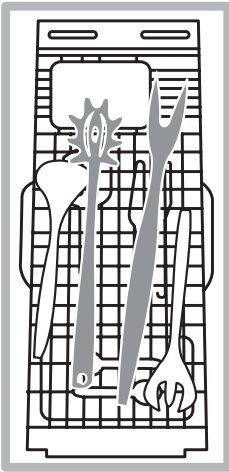

Πριν φορτώσετε το δίσκο, βεβαιωθείτε ότι τα στηρίγματα είναι καλά αγκιστρωμένα στο επάνω καλαθί. (βλέπε εικόνα)

Το επάνω καλαθί ρυθμίζεται σε ύψος ανάλογα με τις ανάγκες: σε υψηλή θέση όταν στο κάτω καλαθί θέλετε να τακτοποιήσετε σκεύη ογκώδη. Σε χαμηλή θέση, για να εκμεταλλευτείτε τους χώρους τα μικρών ραφιών ή των ανακλινόμενων δημιουργώντας περισσότερο χώρο προς τα πάνω.

Ρύθμιση του ύψους του επάνω καλαθιού

Για τη διευκόλυνση της τακτοποίησης των σκευών, μπορείτε να τακτοποιήσετε το επάνω καλαθί σε θέση ψηλή ή χαμηλή.

Είναι θεμιτό να ρυθμίσετε το ύψος του επάνω καλαθιού με ΚΑΛΑΘΙ ΑΔΕΙΟ.

Μη σηκώνετε ή κατεβάζετε ΠΟΤΕ το καλαθί προς τη μια μόνο πλευρά.

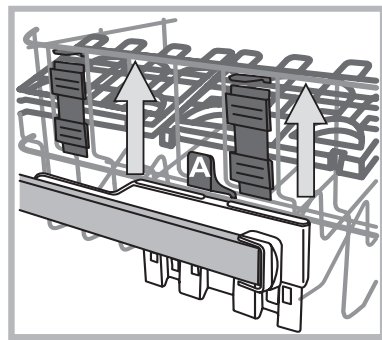

Αν το καλαθί διαθέτει **Lift-Up*** (βλέπε εικόνα), ανασηκώστε το καλαθί πιάνοντάς το από τα πλαϊνά και κινήστε προς τα πάνω. Για να επιστρέψετε στη χαμηλή θέση, πατήστε τους μοχλούς (A) στα πλαϊνά του καλαθιού και συνοδέψτε την κάθοδο προς τα κάτω.

Σκεύη μη κατάλληλα

- Μαχαιροπίρουνα και σκεύη ξύλινα.
- Λεπτά διακοσμημένα ποτήρια, σκεύη χειροτεχνικά και αντικέ. Οι διακοσμήσεις τους δεν είναι ανθεκτικές.
- Μέρη από συνθετικό υλικό μη ανθεκτικά στη θερμοκρασία.
- Σκεύη χάλκινα και από κασίτερο.
- Σκεύη λερωμένα από στάχτη, κερί, γράσο ή μελάνι.

Οι διακοσμήσεις στο γυαλί, τα τεμάχια αλουμινίου και αργύρου κατά το πλύσιμο μπορεί να αλλάξουν χρώμα και να ξεθωριάσουν. Και ορισμένοι τύποι γυαλιού επίσης (π.χ. αντικείμενα κρυστάλλινα) μετά από πολλά πλύσιμα μπορεί να γίνουν θαμπά.

Ζημιές στο γυαλί και στα σκεύη

Αίτια:

- Τύπος γυαλιού και διαδικασία παραγωγής του γυαλιού.
- Χημική σύνθεση του απορρυπαντικού.
- Θερμοκρασία του νερού του προγράμματος ξεβγάλματος.

Συμβουλή:

- Να χρησιμοποιείτε μόνο ποτήρια και πορσελάνη εγγυημένα από τον παραγωγό ως ανθεκτικά στο πλύσιμο σε πλυντήριο πιάτων.
- Να χρησιμοποιείτε απαλό απορρυπαντικό για σκεύη.
- Να βγάζετε τα σκεύη και τα μαχαιροπίρουνα από το πλυντήριο πιάτων το συντομότερο δυνατόν μετά το τέλος του προγράμματος.

* Υπάρχει μόνο σε ορισμένα μοντέλα

Εκκίνηση και χρήση

EL

Εκκίνηση του πλυντηρίου πιάτων

1. Ανοίξτε τη βρύση του νερού.
2. Πατήστε το κουμπί ΑΝΟΙΚΤΟ-ΚΛΕΙΣΤΟ: το ενδεικτικό φωτάκι ON/OFF και η οθόνη φωτίζονται.
3. Ανοίξτε την πόρτα και ρυθμίστε τη δόση απορρυπαντικού (βλέπε κάτω).
4. Φορτώστε τα καλάθια (βλέπε Φόρτωση των καλαθιών) και κλείστε την πόρτα.
5. Επιλέξτε το πρόγραμμα, με βάση τα σκεύη και το βαθμό βρωμιάς τους (βλέπε πίνακα των προγραμμάτων) πιέζοντας τα κουμπιά επιλογής προγράμματος.
6. Επιλέξτε τις δυνατότητες πλυσίματος* (βλέπε δίπλα).
7. Εκκινήστε πιέζοντας το κουμπί Εκκίνηση/Παύση: φωτίζεται το ενδεικτικό φωτάκι του πλυσίματος και εμφανίζεται στην οθόνη ο υπολειπόμενος χρόνος για το τέλος του κύκλου.
8. Στο τέλος του προγράμματος, η οθόνη εμφανίζει **END**. Σβήστε τη συσκευή πιέζοντας το κουμπί ON-OFF, κλείστε τη βρύση του νερού και βγάλτε το βύσμα από την ηλεκτρική πρίζα.
9. Περιμένετε μερικά λεπτά πριν βγάλετε τα σκεύη, για να μην καείτε. Αδειάστε τα καλάθια αρχίζοντας από το κάτω.

⚠ - Για να μειωθεί η κατανάλωση ηλεκτρικής ενέργειας, σε ορισμένες περιστάσεις παρατεταμένης ΜΗ χρήσης, η μηχανή σβήνει αυτόματα.

⚠ **ΠΡΟΓΡΑΜΜΑΤΑ ΑΥΤΟ***: ορισμένα μοντέλα πλυντηρίων πιάτων διαθέτουν έναν ειδικό αισθητήρα που μπορεί να εκτιμά το βαθμό βρωμιάς και να θέτει το πλέον αποτελεσματικό και οικονομικό πλύσιμο. Η διάρκεια των προγραμμάτων Auto μπορεί να ποικίλει λόγω της επέμβασης του αισθητήρα.

Τροποποίηση ενός προγράμματος σε εξέλιξη

Αν έχει επιλεγεί ένα εσφαλμένο πρόγραμμα μπορείτε να το τροποποιήσετε, αρκεί να έχει μόλις ξεκινήσει: με την εκκίνηση του πλυσίματος, για να αλλάξετε κύκλο πλυσίματος σβήστε τη μηχανή πιέζοντας παρατεταμένα το κουμπί ON/OFF/Reset, ανάψτε τη πάλι με το ίδιο κουμπί και επιλέξτε εκ νέου πρόγραμμα και επιθυμητές δυνατότητες.

Προσθήκη άλλων σκευών

Πατήστε το κουμπί Εκκίνηση/Παύση, ανοίξτε την πόρτα προσέχοντας στην έξοδο ατμού και βάλτε τα σκεύη. Πατήστε το κουμπί Εκκίνηση/Παύση: ο κύκλος συνεχίζει μετά από ένα παρατεταμένο μπλιπ.

⚠ Αν τεθεί η εκκίνηση με καθυστέρηση, στο τέλος της αντίστροφης μέτρησης, ο κύκλος πλύσης δεν θα ξεκινήσει αλλά θα παραμείνει σε κατάσταση Παύσης.

⚠ Πατώντας το κουμπί Εκκίνηση/Παύση για να τεθεί η μηχανή σε παύση, διακόπτεται το πρόγραμμα.

Στη φάση αυτή δεν μπορεί να αλλάξει το πρόγραμμα.

Τυχαίες διακοπές

Αν κατά το πλύσιμο ανοίξει η πόρτα ή διαπιστωθεί διακοπή ρεύματος, το πρόγραμμα διακόπτεται. Συνεχίζει από το σημείο της διακοπής όταν κλείσετε την πόρτα ή επιστρέψει το φως.

* Υπάρχει μόνο σε ορισμένα μοντέλα

Φόρτωση του απορρυπαντικού

Το καλό αποτέλεσμα του πλυσίματος εξαρτάται και από τη σωστή δοσολογία του απορρυπαντικού, υπερβάλλοντα δεν έχετε καλύτερο πλύσιμο και επιβαρύνετε το περιβάλλον.

Ανάλογα με το βαθμό βρωμιάς, η δόση μπορεί να προσαρμοστεί στη συγκεκριμένη περίπτωση με ένα απορρυπαντικό σε σκόνη ή υγρό.

Συνήθως για κανονική βρωμιά, να χρησιμοποιείτε περίπου **35 gr.** (απορρυπαντικό σε σκόνη), ή **35ml** (υγρό απορρυπαντικό). Αν χρησιμοποιούνται παστίλιες, αρκεί μία.

Αν τα σκεύη είναι λίγο λερωμένα ή ξεβγάθηκαν προηγουμένως κάτω από νερό, μειώστε αισθητά τη δόση του απορρυπαντικού.

Για ένα καλό αποτέλεσμα πλύσης να τηρείτε τις οδηγίες επί των συσκευασιών του απορρυπαντικού.

Σε περίπτωση περαιτέρω ερωτήσεων σας συμβουλευόμαστε να απευθυνθείτε στα γραφεία συμβουλευτικής των παραγωγών των απορρυπαντικών.

Για να ανοίξετε τη θήκη απορρυπαντικού ενεργοποιήστε τη διάταξη ανοίγματος "A"

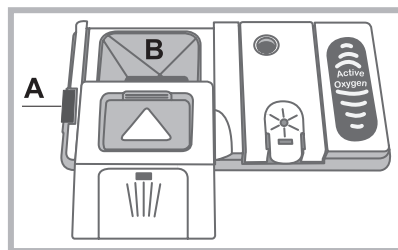

Εισάγετε το απορρυπαντικό μόνο στη λεκανίτσα "B" στεγνή. Η ποσότητα απορρυπαντικού για την πρόπλυση θα πρέπει να τοποθετείται απ' ευθείας στη λεκάνη.

1. Δοσολογήστε το απορρυπαντικό συμβουλευόμενοι τον Πίνακα των προγραμμάτων για να εισάγετε τη σωστή ποσότητα. Στη λεκανίτσα B υπάρχει μια στάθμη που δείχνει τη μέγιστη ποσότητα υγρού απορρυπαντικού ή σε σκόνη που μπορείτε να εισάγετε για κάθε κύκλο.

2. Απομακρύνετε τα υπολείμματα του απορρυπαντικού από τα άκρα της λεκανίτσας και κλείστε το καπάκι μέχρι να ακουστεί το κλικ.

3. Κλείστε το καπάκι της θήκης απορρυπαντικού ωθώντας το ψηλά, μέχρι τη σωστή εμπλοκή της διάταξης κλεισίματος.

Η θήκη απορρυπαντικού ανοίγει αυτόματα ανάλογα με το πρόγραμμα, την κατάλληλη στιγμή.

Αν χρησιμοποιηθούν συνδυαστικά διάφορα απορρυπαντικά, είναι καλό να χρησιμοποιήσετε τη δυνατότητα TABS, που προσαρμόζει το πρόγραμμα πλύσης έτσι που να επιτυγχάνεται πάντα το βέλτιστο δυνατό αποτέλεσμα πλύσης και στεγνώματος.

⚠ Χρησιμοποιείτε μόνο απορρυπαντικό για πλυντήριο πιάτων.

ΜΗ ΧΡΗΣΙΜΟΠΟΙΕΙΤΕ απορρυπαντικά για πλύσιμο στο χέρι.

Υπερβολική χρήση απορρυπαντικού μπορεί να αφήσει υπολείμματα αφρού στο τέλος του κύκλου.

Η χρήση παστίλιες συνιστάται μόνο στα μοντέλα όπου υπάρχει η δυνατότητα ΠΑΣΤΙΛΙΕΣ ΠΟΛΥΔΥΝΑΜΕΣ.

Οι καλύτερες επιδόσεις πλυσίματος και στεγνώματος, επιτυγχάνονται μόνο με τη χρήση απορρυπαντικού σε σκόνη, υγρού γυαλιστικού και αλατιού.

Προγράμματα

EL

Τα δεδομένα των προγραμμάτων μετρήθηκαν σε συνθήκες εργαστηριακές σύμφωνα με το ευρωπαϊκό Υπόδειγμα EN 50242. **Ανάλογα με τις διαφορετικές συνθήκες χρήσης, η διάρκεια και τα δεδομένα των προγραμμάτων μπορεί να αλλάζουν.**

⚠ Ο αριθμός και ο τύπος προγραμμάτων και δυνατοτήτων ποικίλουν ανάλογα με το μοντέλο του πλυντηρίου πιάτων.

Πρόγραμμα	Στέγνωμα	Δυνατότητες	Διάρκεια του προγράμματος	Κατανάλωση νερού (l/κύκλο)	Κατανάλωση Ενέργειας (KWh/κύκλο)
1. Eco*	Ναι	Εκκίνηση με Καθυστέρηση - Tabs - Extra Dry	03:10'	9,0	0,93
2. Auto Εντατικό 	Ναι	Εκκίνηση με Καθυστέρηση - Tabs - Extra Dry - Zone wash - Short Time	02:00' - 03:10'	14,0 - 15,5	1,50 - 1,80
3. Auto Κανονικό 	Ναι	Εκκίνηση με Καθυστέρηση - Tabs - Extra Dry - Zone wash - Short Time	01:30' - 02:30'	14,5 - 16,0	1,20 - 1,35
4. Auto Fast 	Όχι	Εκκίνηση με Καθυστέρηση - Tabs	00:40' - 01:20'	13,0 - 14,5	1,15 - 1,25
5. Duo wash 	Ναι	Εκκίνηση με Καθυστέρηση - Tabs - Extra Dry - Short Time	02:00'	18,0	1,30
6. Ευαίσθητα 	Ναι	Εκκίνηση με Καθυστέρηση - Tabs - Extra Dry	01:40'	11,0	1,10
7. Express 30' 	Όχι	Εκκίνηση με Καθυστέρηση - Tabs	00:30'	9,0	0,50
8. Μούλιασμα 	Όχι	Εκκίνηση με Καθυστέρηση	00:12'	4,5	0,01

Υποδείξεις για την επιλογή των προγραμμάτων και δοσολόγησης του απορρυπαντικού

1. Ο κύκλος πλύσης ECO είναι το στάνταρ πρόγραμμα στο οποίο αναφέρονται τα δεδομένα της ενεργειακής ετικέτας. Ο κύκλος αυτός ενδείκνυται για το πλύσιμο σκευών με κανονική βρωμιά και είναι το πλέον αποτελεσματικό πρόγραμμα με όρους ενεργειακής κατανάλωσης και νερού για αυτόν τον τύπο σκευών. 29 gr/ml + 6 gr/ml** – 1 Tab (**Ποσότητα απορρυπαντικού για πρόπλυση)
 2. Σκεύη και κατασρόλες πολύ λερωμένες (δεν χρησιμοποιείται για ευαίσθητα αντικείμενα). 35 gr/ml – 1 Tab
 3. Σκεύη και κατασρόλες κανονικά λερωμένα. 29 gr/ml + 6 gr/ml** – 1 Tab
 4. Καθημερινή βρωμιά σε περιορισμένη ποσότητα. (Ιδανικό για 4 σερβίτσια) 25 gr/ml – 1 Tab
 5. Διαφοροποιημένο πλύσιμο σε δύο καλάθια: απαλό στο επάνω καλάθι, ενεργητικό για κατασρόλες στο κάτω καλάθι. 35 gr/ml – 1 Tab
 6. Κύκλος για σκεύη ευαίσθητα, ιδιαίτερα στις υψηλές θερμοκρασίες. 35 gr/ml – 1 Tab
 7. Ταχύς κύκλος προς χρήση για σκεύη λίγο λερωμένα. (ιδανικός για 2 σερβίτσια) 25 gr/ml – 1 Tab
 8. Προκαταρκτικό πλύσιμο εν αναμονή ολοκλήρωσης του φορτίου στο επόμενο γεύμα. Όχι απορρυπαντικό
- Καταναλώσεις σε αναμονή: κατανάλωση left-on mode: 5,0 W - κατανάλωση off mode: 0,5 W

Ειδικά προγράμματα και Δυνατότητες

Σημειώσεις:

Οι καλύτερες επιδόσεις των προγραμμάτων "Fast/Ταχύ και Express 30", επιτυγχάνονται συνήθως τηρώντας τον αριθμό των καθοριζόμενων σκευών.

Για μικρότερη κατανάλωση χρησιμοποίησε το πλυντήριο πιάτων με πλήρες φορτίο.

Σημείωση για τα Εργαστήρια Δοκιμών: για πληροφορίες για τις συνθήκες της συγκριτικής δοκιμής EN, απευθυνθείτε στη διεύθυνση: ASSISTENZA_EN_LVS@indesitcompany.com

Δυνατότητες πλυσίματος*

Οι ΔΥΝΑΤΟΤΗΤΕΣ μπορούν να τεθούν, να τροποποιηθούν ή να ακυρωθούν μόνο μετά την επιλογή του προγράμματος πλυσίματος και πριν πιάσετε το κουμπί Εκκίνηση/Παύση.

Μπορούν να επιλεγούν μόνο οι δυνατότητες συμβατές με τον τύπο του επιλεγέντος προγράμματος. Αν μια δυνατότητα δεν είναι συμβατή με το επιλεγμένο πρόγραμμα, (βλέπε πίνακα προγραμμάτων) το σχετικό σύμβολο αναβοσβήνει γρήγορα 3 φορές.

Αν επιλεγεί μια δυνατότητα ασύμβατη με μια προηγούμενης τεθείσα δυνατότητα, αυτή αναβοσβήνει 3 φορές και σβήνει, ενώ παραμένει αναμμένη η τελευταία επιλεγμένη ρύθμιση.

Για να αποεπιλέξετε μια δυνατότητα που θέσατε κατά λάθος, πιάστε εκ νέου το αντίστοιχο κουμπί.



Καθυστερημένη εκκίνηση

Μπορείτε να αναβάλλετε από **1** έως **24** ώρες την εκκίνηση του προγράμματος:

1. Επιλέξτε το επιθυμητό πρόγραμμα πλυσίματος και άλλες ενδεχόμενες δυνατότητες, πιάστε τα κουμπιά ΕΚΚΙΝΗΣΗ ΜΕ ΥΣΤΕΡΗΣΗ: το σχετικό σύμβολο αρχίζει να αναβοσβήνει. Με τα κουμπιά + και - επιλέξτε όταν επιθυμείτε να αρχίσετε τον κύκλο πλύσης. (h01, h02, κλπ.)

2. Επιβεβαιώστε την επιλογή με το κουμπί ΕΚΚΙΝΗΣΗ/ΠΑΥΣΗ, το σύμβολο σταματάει να αναβοσβήνει, αρχίζει η αντίστροφη μέτρηση.

3. Με τη λήξη του χρόνου, το ενδεικτικό φωτάκι ΕΚΚΙΝΗΣΗΣ ΜΕ ΥΣΤΕΡΗΣΗ σβήνει και το πρόγραμμα ξεκινάει.

Για να αποεπιλέξετε την ΕΚΚΙΝΗΣΗ ΜΕ ΥΣΤΕΡΗΣΗ, πιάστε το κουμπί ΕΚΚΙΝΗΣΗ ΜΕ ΥΣΤΕΡΗΣΗ μέχρι να απεικονιστεί OFF.

Δεν μπορείτε να θέσετε την Εκκίνηση με Υστέρηση αν έχει ξεκινήσει κύκλος.



Έξτρα Στέγνωμα

Για να βελτιώσετε το στέγνωμα των σκευών, πιάστε το κουμπί ΕΞΤΡΑ ΣΤΕΓΝΩΜΑ, το ενδεικτικό φωτάκι φωτίζεται, μια περαιτέρω πίεση αποεπιλέγει τη δυνατότητα.

Μια υψηλότερη θερμοκρασία κατά το τελικό ξέβγαλμα και μια φάση στεγνώματος παρατεταμένη, επιτρέπουν τη βελτίωση του στεγνώματος.

Η δυνατότητα ΕΞΤΡΑ ΣΤΕΓΝΩΜΑ, συνεπάγεται την επιμήκυνση του προγράμματος.



Πολυδύναμες παστίλιες (Tabs)

Με τη δυνατότητα αυτή βελτιστοποιείται το αποτέλεσμα πλυσίματος και στεγνώματος.

Όταν χρησιμοποιούνται πολυδύναμες παστίλιες πιάστε το κουμπί ΠΟΛΥΔΥΝΑΜΕΣ ΠΑΣΤΙΛΙΕΣ, το σχετικό σύμβολο φωτίζεται. Πιέζοντας περαιτέρω η δυνατότητα αποεπιλέγεται.

Η δυνατότητα «Πολυδύναμες Παστίλιες» συνεπάγεται την επιμήκυνση του προγράμματος.

Η χρήση των παστίλιων συνιστάται μόνο όπου υπάρχει η δυνατότητα αυτή και δεν συνιστάται με τα προγράμματα που δεν προβλέπουν τη χρήση πολυδύναμων παστίλιων.



Zone Wash



Η δυνατότητα αυτή επιτρέπει τη διενέργεια πλύσης μόνο στο επιλεγμένο καλάθι. Επιλέξτε το πρόγραμμα πιέζοντας το κουμπί ZONE WASH διαδοχικά: το επιλεγμένο καλάθι φωτίζεται και η πλύση ενεργοποιείται μόνο στο επιλεγμένο καλάθι. Περαιτέρω πάτημα του κουμπιού αποεπιλέγει τη δυνατότητα.

Η δυνατότητα είναι διαθέσιμη με τα προγράμματα: Έντονο, Κανονικό και Ταχύ.

Επιλέγοντας της δυνατότητα και το Έντονο Πρόγραμμα, ενεργοποιείται το πλύσιμο ULTRAINTENSIVE ZONE. Το πλύσιμο αυτό είναι ιδανικό για το ανάμικτο πλέον βρώμικο φορτίο όπως π.χ. κατασρόλες και τηγάνια, πιάτα με κρούστες ή σκεύη δύσκολοίξερ λαχανικών, μαχαιροπίρουνα πολύ λερωμένα). Η πίεση ψεκασμού ενισχύεται, η θερμοκρασία πλύσης αυξάνει εξασφαλίζοντας ένα βέλτιστο πλύσιμο για την πλέον δύσκολη βρωμιά.

Επιλέγοντας της δυνατότητα και το Κανονικό Πρόγραμμα, ενεργοποιείται το πλύσιμο SAVING ZONE. Με τη λειτουργία αυτή μπορείτε να μειώσετε την κατανάλωση ενέργειας. Ο κύκλος μπορεί να υποστεί μεταβολές ως προς τη διάρκεια.

Θυμηθείτε να φορτώνετε τα σκεύη μόνο στο επιλεγμένο καλάθι.



Δυνατότητα Short Time

Η δυνατότητα αυτή επιτρέπει τη μείωση της διάρκειας των κύριων προγραμμάτων διατηρώντας τις ίδιες επιδόσεις πλυσίματος και στεγνώματος.

Αφού επιλέξετε το πρόγραμμα, πατήστε το κουμπί Short Time. Για να αποεπιλέξετε τη δυνατότητα, ξαναπατήστε το ίδιο κουμπί.

* Υπάρχει μόνο σε ορισμένα μοντέλα

Γυαλιστικό και αναγεννητικό αλάτι

EL

⚠ Χρησιμοποιείτε μόνο ειδικά προϊόντα για πλυντήρια πιάτων. Μη χρησιμοποιείτε μαγειρικό ή βιομηχανικό αλάτι κι ούτε απορρυπαντικά για πλύσιμο στο χέρι. Ακολουθήστε τις υποδείξεις που αναγράφονται επί της συσκευασίας.

Αν χρησιμοποιείτε πολυδύναμο προϊόν, δεν χρειάζεται να προσθέσετε γυαλιστικό, **προτείνεται, αντίθετα, να προσθέσετε αλάτι, ειδικά αν το νερό είναι σκληρό ή πολύ σκληρό.** (Ακολουθήστε τις υποδείξεις που αναγράφονται επί της συσκευασίας).

Μην προσθέτοντας ούτε αλάτι ούτε γυαλιστικό είναι φυσικό τα ενδεικτικά φωτάκια ΑΠΟΥΣΙΑΣ ΑΛΑΤΙΟΥ* και ΑΠΟΥΣΙΑΣ ΓΥΑΛΙΣΤΙΚΟΥ να παραμένουν αναμμένα.

Φόρτωση του γυαλιστικού

Το γυαλιστικό διευκολύνει το στέγνωμα των σκευών κάνοντας το νερό να κυλήσει από την επιφάνεια, ώστε να μην παραμένουν γραμμώσεις ή λεκέδες. Το ρεζερβουάρ του γυαλιστικού γεμίζει:

- όταν στον πίνακα ανάβει το ενδεικτικό φωτάκι ΑΠΟΥΣΙΑ ΓΥΑΛΙΣΤΙΚΟΥ* είναι ακόμη διαθέσιμη μια ρεζέρβα γυαλιστικού για 1-2 κύκλους.

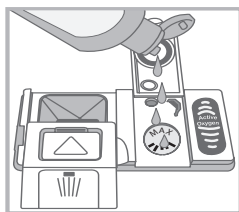
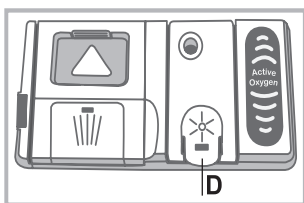

1. Ανοίξτε το δοχείο "D" πιέζοντας και ανασηκώνοντας τη γλωττίδα στο καπάκι.
2. Εισάγετε προσεκτικά το γυαλιστικό μέχρι τη μέγιστη ένδειξη του ανοίγματος πλήρωσης αποφεύγοντας την υπερχειλίση. Αν συμβεί, καθαρίστε αμέσως με ένα στεγνό πανί.
3. Κλείστε το καπάκι μέχρι να ακουστεί το κλικ.

Μη χάνετε ΠΟΤΕ το γυαλιστικό απ' ευθείας στο εσωτερικό της λεκάνης.

Ρύθμιση της δόσης γυαλιστικού

Αν δεν είστε ικανοποιημένοι από το αποτέλεσμα του στεγνώματος, μπορείτε να ρυθμίσετε τη δόση του γυαλιστικού. Ανάψτε το πλυντήριο πιάτων με το κουμπί ON/OFF, περιμένετε μερικά δευτερόλεπτα και σβήστε το με ON/OFF.

Πατήστε το κουμπί Εκκίνηση/Παύση για τουλάχιστον 3 δευτερόλεπτα. Ανάψτε τη μηχανή με ON/OFF, εισέρχεται στο μενού ρύθμισης και ανάβει το ενδεικτικό φωτάκι του γυαλιστικού. (ρυθμίστηκε εργοστασιακά) Επιλέξτε τη στάθμη παροχής του γυαλιστικού με το κουμπί προγράμματος ECO. (από 0 έως 4 Max.).

Πατήστε το κουμπί ON/OFF για την αποθήκευση της τεθείας ρύθμισης.

Η στάθμη του γυαλιστικού μπορεί να τεθεί στο ΜΗΔΕΝ, σε μια τέτοια περίπτωση το γυαλιστικό δεν θα χορηγηθεί και δεν θα ανάψει το ενδεικτικό φωτάκι απουσίας γυαλιστικού σε περίπτωση εξάντλησης αυτού.

- αν στα σκεύη παρατηρούνται γραμμώσεις, στρέψτε προς τα μικρότερα νούμερα (1-2).
- αν υπάρχουν σταγόνες νερού ή λεκέδες από άλατα στρέψτε προς τα μεγαλύτερα νούμερα (3-4).

Ρύθμιση σκληρότητας του νερού

Κάθε πλυντήριο πιάτων διαθέτει έναν αποσκληρυντή νερού που, χρησιμοποιώντας αναγεννητικό αλάτι ειδικό για πλυντήρια πιάτων, παρέχει νερό χωρίς άλατα για το πλύσιμο των σκευών.

Αυτό το πλυντήριο πιάτων επιτρέπει μια ρύθμιση που μειώνει τη

μόλυνση και βελτιστοποιεί τις επιδόσεις πλύσιματος σε συνάρτηση με τη σκληρότητα του νερού. Το δεδομένο είναι διαθέσιμο από το Οργανισμό που παρέχει το πόσιμο νερό.

- Ανάψτε το πλυντήριο πιάτων με το κουμπί ON/OFF, περιμένετε μερικά δευτερόλεπτα και σβήστε το πλυντήριο πιάτων με ON/OFF. Κρατήστε πατημένο το κουμπί Εκκίνηση/Παύση για τουλάχιστον 3 δευτερόλεπτα. Ανάψτε τη μηχανή με ON/OFF, εισέρχεται στο μενού ρύθμισης και ανάβει το ενδεικτικό φωτάκι του αλατιού.

-Επιλέξτε με το κουμπί ECO, την επιθυμητή στάθμη (από 1 έως 5* Max. ανάλογα με το μοντ. του πλυντηρίου πιάτων)

(ο αποσκληρυντής ρυθμίστηκε σε μεσαίο επίπεδο).

Πατήστε το κουμπί ON/OFF για την αποθήκευση της τεθείας ρύθμισης.

Αν χρησιμοποιούνται οι πολυδύναμες παστίλιες, γεμίστε το ρεζερβουάρ του αλατιού.

Πίνακας Σκληρότητας Νερού				Μέση αυτονομία** θήκης αλατιού
επίπεδο	°dH	°fH	mmol/l	
1	0 - 6	0 - 10	0 - 1	7 μήνες
2	6-11	11-20	1.1-2	5 μήνες
3	12-17	21-30	2.1-3	3 μήνες
4	17-34	31-60	3.1-6	2 μήνες
5*	34-50	61-90	6.1-9	2/3 εβδομάδες

Από 0°f έως 10°f συστήνεται να μη χρησιμοποιείτε αλάτι. * με καταχώρηση 5 η διάρκεια μπορεί να παραταθεί. ** με 1 πλύσιμο την ημέρα

(°dH = σκληρότητα σε γερμανικούς βαθμούς - °fH = σκληρότητα σε γαλλικούς βαθμούς - mmol/l = μιλιομολ/λίτρο)

Φόρτωση του αλατιού αναγέννησης

Για να έχετε καλά αποτελέσματα πλύσης είναι απαραίτητο να διαπιστώνετε ότι το ρεζερβουάρ του αλατιού δεν είναι ποτέ άδειο.

Το αναγεννητικό αλάτι απομακρύνει τα άλατα από το νερό, αποτρέποντας την επικάλυψή τους στα σκεύη.

Το ρεζερβουάρ του αλατιού βρίσκεται στο κάτω μέρος του πλυντηρίου πιάτων (βλέπε Περιγραφή) και πρέπει να πληρώνεται:

- όταν ο πράσινος πλωτήρας* δεν είναι ορατός παρατηρώντας το πώμα του αλατιού
- όταν στο ταμπλό αναβοσβήνει το ενδεικτικό φωτάκι ΑΠΟΥΣΙΑ ΑΛΑΤΙΟΥ*..



1. Βγάλτε το κάτω καλάθι και ξεβιδώστε το πώμα του ρεζερβουάρ αριστερόστροφα.
2. Μόνο για την πρώτη χρήση: γεμίστε το ρεζερβουάρ νερού μέχρι το χείλος.
3. Τοποθετήστε το χωνί* (βλέπε εικόνα) και γεμίστε το ρεζερβουάρ αλατιού μέχρι το χείλος (περίπου 1kg). Είναι φυσιολογικό να ξεχειλίσει

λίγο νερό.

4. Αφαιρέστε το χωνί*, απομακρύνετε τα υπολείμματα αλατιού από το άνοιγμα, ξεπλύνετε το πώμα κάτω από τρεχούμενο νερό πριν το βιδώσετε, διευθετώντας το με την κεφαλή προς τα κάτω και κάνοντας το νερό να εκρεύσει από τα τέσσερα ανοίγματα που είναι διευθετημένα αστεροειδώς στο κάτω μέρος του πώματος. (Πώμα με πράσινο πλωτήρα*)

Συστήνεται να κάνετε την εργασία αυτή σε κάθε εφοδιασμό με αλάτι.

Κλείστε καλά το πώμα, ώστε να μην εισχωρεί απορρυπαντικό στο ρεζερβουάρ κατά το πλύσιμο (θα μπορούσε να χαλάσει ανεπανόρθωτα η διάταξη αφαλάτωσης).

⚠ Όταν χρειαστεί, φορτώστε το αλάτι πριν από τον κύκλο πλύσιματος ώστε να απομακρυνθεί το αλατούχο διάλυμα που ξεχειλίζει από το δοχείο του αλατιού.

* Υπάρχει μόνο σε ορισμένα μοντέλα.

Συντήρηση και φροντίδα

Αποκλεισμός νερού και ηλεκτρικού ρεύματος

- Να κλείνετε τη βρύση του νερού μετά από κάθε πλύσιμο για την αποτροπή κινδύνου απωλειών.
- Βγάλτε το βύσμα από την ηλεκτρική πρίζα όταν καθαρίζετε τη μηχανή και κατά τις εργασίες συντήρησης.

Καθαρισμός του πλυντηρίου πιάτων

- Η εξωτερική επιφάνεια και ο πίνακας χειρισμού μπορούν να καθαρίζονται με μαλακό πανί βρεγμένο με νερό. Μη χρησιμοποιείτε διαλύτες ή λειαντικά.
- Η εσωτερική λεκάνη μπορεί να καθαριστεί από ενδεχόμενους λεκέδες με πανί βρεγμένο με νερό και λίγο ξύδι.

Αποφυγή δυσάρεστων οσμών

- Να αφήνετε πάντα μισάνοιχτη την πόρτα για να μην κατακάθεται υγρασία.
- Να καθαρίζετε τακτικά τις περιμετρικές τσιμούχες της πόρτας και των λεκανών απορρυπαντικού με βρεγμένο σφουγγαράκι. Έτσι, θα αποφευχθεί η κατακάλιση τροφής, που ευθύνεται κατά κύριο λόγο για τη δυσσομία.

Καθαρισμός των ψεκαστήρων

Μπορεί να συμβεί υπολείμματα τροφής να κολλήσουν στους ψεκαστήρες και να βουλώσουν τις οπές εξαγωγής νερού: είναι καλό, κάθε τόσο, να τις ελέγχετε και να τις καθαρίζετε με βουρτσάκι μη μεταλλικό.

Οι δύο ψεκαστήρες είναι αποσυναρμολογήσιμοι.

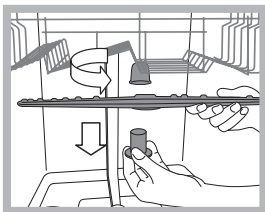

Για να ξεμοντάρετε τον επάνω ψεκαστήρα, πρέπει να ξεβιδώσετε αριστερόστροφα τον πλαστικό δακτύλιο. Ο επάνω ψεκαστήρας ξαναμοντάρεται με το τμήμα του μεγαλύτερου αριθμού οπών προς τα πάνω.

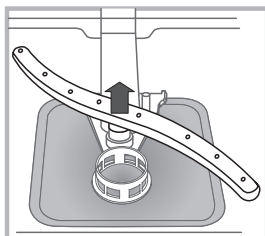

Ο κάτω ψεκαστήρας ξεμοντάρεται ασκώντας πίεση στις γλωσσίστες που βρίσκονται στα πλαϊνά και τραβώντας τον προς τα πάνω.

Καθαρισμός του φίλτρου εισόδου νερού*

Αν οι σωλήνες του νερού είναι νέοι ή παρέμειναν επί μακρόν ανενεργοί, πριν κάνετε τη σύνδεση, κάντε να τρέξει νερό μέχρι να γίνει διαυγές και χωρίς ακαθαρσίες. Χωρίς αυτό το προληπτικό μέτρο, υπάρχει κίνδυνος το σημείο όπου μπαίνει το νερό να βουλώσει, προκαλώντας ζημιά στο πλυντήριο πιάτων.

Να καθαρίζετε περιοδικά το φίλτρο εισόδου νερού που βρίσκεται στην έξοδο της βρύσης.

* Υπάρχει μόνο σε ορισμένα μοντέλα

⚠ - Κλείστε τη βρύση του νερού.

- Ξεβιδώστε το άκρο του σωλήνα παροχής νερού, βγάλτε το φίλτρο και καθαρίστε το απαλά κάτω από πίδακα τρεχούμενου νερού.
- Βάλτε εκ νέου το φίλτρο και βιδώστε το σωλήνα.

Καθαρισμός των φίλτρων

Η μονάδα φιλτραρίσματος αποτελείται από τρία φίλτρα που καθαρίζουν το νερό πλυσίματος από τα υπολείμματα τροφής και το επαναφέρουν στην κυκλοφορία: για να έχετε καλά αποτελέσματα πλυσίματος, είναι απαραίτητο να τα καθαρίζετε.

⚠ Να καθαρίζετε τα φίλτρα τακτικά.

⚠ Το πλυντήριο πιάτων δεν πρέπει να χρησιμοποιείται χωρίς φίλτρα ή με φίλτρο αποσυνδεδεμένο.

• Μετά από μερικά πλυσίματα ελέγξτε τη μονάδα φιλτραρίσματος και αν χρειαστεί καθαρίστε την επιμελώς με τρεχούμενο νερό και με τη βοήθεια μιας βούρτσας μη μεταλλικής, ακολουθώντας τις παρακάτω οδηγίες:

1. στρέψτε δεξιόστροφα το κυλινδρικό φίλτρο C και βγάλτε το (εικ. 1).
2. Βγάλτε το ποτήρι φίλτρου B ασκώντας μια ελαφρά πίεση στα πλευρικά πτερύγια (Εικ. 2).
3. Τραβήξτε το δίσκο φίλτρου inox A. (εικ. 3).
4. Επιθεωρήστε τη λεκάνη αποστράγγισης και απομακρύνετε ενδεχόμενα υπολείμματα τροφής. ΜΗΝ ΑΦΑΙΡΕΙΤΕ ΠΟΤΕ την προστασία της αντλίας πλυσίματος (λεπτομέρεια μαύρου χρώματος) (εικ. 4).

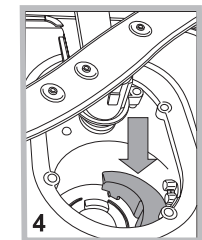
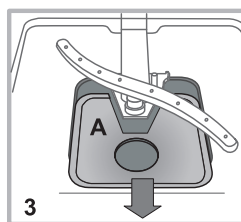
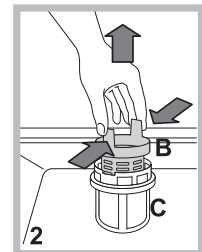
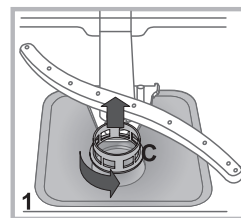

Μετά τον καθαρισμό των φίλτρων, ξαναμοντάρετε τη μονάδα φιλτραρίσματος και επανατοποθετήστε το σωστά στην έδρα του. Είναι βασικό για καλή λειτουργία του πλυντηρίου πιάτων.

Αν απουσιάσετε για μεγάλη χρονική περίοδο

- Αποσυνδέστε τις ηλεκτρικές συνδέσεις και κλείστε τον κρουνοί του νερού.
- Να αφήνετε μισόκλειστη την πόρτα.
- Στην επιστροφή, κάνετε ένα πλύσιμο χωρίς φορτίο.

Ανωμαλίες και λύσεις

EL

Αν η συσκευή παρουσιάζει ανωμαλίες λειτουργίας, ελέγξτε τα ακόλουθα σημεία πριν απευθυνθείτε στην Τεχνική Υποστήριξη.

Ανωμαλίες:	Πιθανά αίτια/Λύση:
Το πλυντήριο πιάτων δεν ξεκινάει ή δεν απαντάει στις εντολές	<ul style="list-style-type: none"> Σβήστε τη μηχανή με το κουμπί ON/OFF, ανάψτε πάλι μετά από περίπου ένα λεπτό και ξαναθέστε το πρόγραμμα. Το βύσμα δεν έχει μπει καλά στην ηλεκτρική πρίζα. Η πόρτα του πλυντηρίου πιάτων δεν είναι καλά κλεισμένη.
Η πόρτα δεν κλείνει	<ul style="list-style-type: none"> Η κλειδαριά άνοιξε. Ωθήστε δυνατά την πόρτα μέχρι να ακούσετε το «κλακ».
Το πλυντήριο πιάτων δεν αδειάζει νερό.	<ul style="list-style-type: none"> Το πρόγραμμα δεν έχει ακόμη τελειώσει. Ο σωλήνας εκκένωσης νερού είναι διπλωμένος (βλέπε Εγκατάσταση). Η εκκένωση του νεροχύτη είναι βουλωμένη. Το φίλτρο είναι βουλωμένο από υπολείμματα τροφής.
Το πλυντήριο πιάτων κάνει θόρυβο.	<ul style="list-style-type: none"> Τα σκεύη χτυπάνε μεταξύ τους ή κόντρα στους ψεκαστήρες. Υπερβολική παρουσία αφρού: Το απορρυπαντικό δεν έχει δοσολογηθεί σωστά ή δεν είναι κατάλληλο για πλύσιμο σε πλυντήριο πιάτων. (βλέπε Εκκίνηση και χρήση).
Σε σκεύη και ποτήρια υπάρχουν ασβεστούχα κατακάθια ή μια υπόλευκη επιστρώση.	<ul style="list-style-type: none"> Απουσιάζει το αναγεννητικό αλάτι ή η ρύθμισή του είναι ακατάλληλη για την σκληρότητα του νερού (βλέπε Γυαλιστικό και αλάτι). Το πάμα του ρεζερβουάρ αλατιού δεν είναι καλά κλεισμένο. Το γυαλιστικό έχει εξαντληθεί ή η δοσολόγηση είναι ανεπαρκής.
Σε σκεύη και ποτήρια υπάρχουν γραμμώσεις ή υπόλευκες επιστρώσεις.	<ul style="list-style-type: none"> Η δοσολόγηση του γυαλιστικού είναι υπερβολική.
Τα σκεύη είναι λίγο στεγνά.	<ul style="list-style-type: none"> Επιλέχθηκε πρόγραμμα χωρίς στέγνωμα. Το γυαλιστικό εξαντλήθηκε ή η δόση είναι ανεπαρκής (βλέπε Γυαλιστικό και αλάτι). Η ρύθμιση του γυαλιστικού δεν είναι κατάλληλη. Τα σκεύη είναι από αντικολλητικό ή πλαστικό υλικό.
Τα σκεύη δεν είναι καθαρά.	<ul style="list-style-type: none"> Οι κάδοι είναι πολύ φορτωμένοι (βλέπε Φόρτωση των καλαθιών). Τα σκεύη δεν τακτοποιήθηκαν καλά. Οι ψεκαστήρες δεν στρέφονται ελεύθερα. Το πρόγραμμα πλύσης είναι πολύ ήπιο (βλέπε Προγράμματα). Υπερβολική παρουσία αφρού: Το απορρυπαντικό δεν έχει δοσολογηθεί σωστά ή δεν είναι κατάλληλο για πλύσιμο σε πλυντήριο πιάτων. (βλέπε Εκκίνηση και χρήση). Το πάμα του γυαλιστικού δεν έκλεισε σωστά. Το φίλτρο είναι βρώμικο ή βουλωμένο (βλέπε Συντήρηση και φροντίδα). Απουσιάζει το αναγεννητικό αλάτι (βλέπε Γυαλιστικό και αλάτι). Σβήστε τη μηχανή πιέζοντας το κουμπί ON/OFF. Κλείστε τη βρύση του νερού για την αποφυγή πλημμυρίσματος, βγάλτε το βύσμα ρεύματος. Ελέγξτε αν το φίλτρο εισόδου νερού είναι βουλωμένο από ακαθαρσίες. (βλέπε κεφάλαιο «Συντήρηση και Φροντίδα»).
Το πλυντήριο πιάτων δεν φορτώνει νερό-Συναγερμός κλειστής βρύσης. (αναβοσβήνει το ενδεικτικό φωτάκι ON/OFF και η οθόνη εμφανίζει H2O και το σύμβολο της βρύσης, μετά από μερικά δευτερόλεπτα εμφανίζει F 6).	<ul style="list-style-type: none"> Λείπει το νερό στο δίκτυο ύδρευσης. Ο σωλήνας εισόδου του νερού είναι διπλωμένος (βλέπε Εγκατάσταση). Ανοίξτε τη βρύση και η συσκευή εκκινεί μετά από μερικά λεπτά. Η συσκευή είναι μπλοκαρισμένη γιατί δεν έγινε επέμβαση με το άκουσμα των μπιπ. Σβήστε τη μηχανή με το κουμπί ON/OFF, ανοίξτε τη βρύση και μετά από μερικά δευτερόλεπτα ανάψτε τη πάλι πιέζοντας το ίδιο κουμπί. Προγραμματίστε πάλι τη μηχανή και επανεκκινήστε.
Συναγερμός βουλωμένων φίλτρων Στην οθόνη θα φωτιστεί το σύμβολο "φίλτρο".	<ul style="list-style-type: none"> περιμένετε το πρόγραμμα πλύσης να τελειώσει, ανοίξτε το πλυντήριο πιάτων και καθαρίστε το ποτήρι φίλτρου και το ανοξείδωτο φίλτρο (βλέπε κεφάλαιο συντήρησης και φροντίδας). Το σύμβολο βουλωμένων φίλτρων θα σβήσει στον επόμενο κύκλο.

* Υπάρχει μόνο σε ορισμένα μοντέλα

PL

Polski, 15

LFF 8M121

PL

Spis treści

Karta produktu, 16

Zalecenia i środki ostrożności, 17

Bezpieczeństwo ogólne

Utylizacja

Oszczędność i ochrona środowiska

Instalacja i serwis, 18-19

Ustawienie i wypoziomowanie

Połączenie hydrauliczne i elektryczne

Dane techniczne

Przed pierwszym użyciem

Serwis

Opis urządzenia, 20

Widok ogólny

Panel sterowania

Napełnianie koszy, 21-22

Kosz dolny

Koszyk na sztućce

Kosz górny

Regulacja górnego kosza

Uruchomienie i użytkowanie, 23

Uruchomienie zmywarki

Napełnianie dozownika detergentu

Programy, 24

Tabela programów

Programy specjalne i opcje, 25

Środek nabłyszczający i sól regeneracyjna, 26

Wlewanie płynu nabłyszczającego

Wsypywanie soli ochronnej

Konserwacja i utrzymanie, 27

Odlączenie od wody i prądu

Czyszczenie zmywarki

Zapobieganie nieprzyjemnym zapachom

Czyszczenie spryskiwaczy

Czyszczenie filtra dopływu wody

Czyszczenie filtrów

W przypadku dłuższej nieobecności

Nieprawidłowości w działaniu i sposoby ich usuwania, 28

Karta produktu

PL

Karta produktu	
Nazwa dostawcy	HOTPOINT/ARISTON
Nazwa modelu	LFF 8M121
pojemność znamionowa, wyrażona liczbą standardowych kompletów naczyń (1)	14
klasa efektywności energetycznej, skła od A+++ (niskie zużycie) do D (wysokie zużycie)	A++
Zużycie energii w kWh rocznie (2)	265.0
zużycie energii w standardowym cyklu zmywania w kWh	0.93
Zużycie energii w trybie wyłączenia i trybie czuwania w W	0.5
Zużycie energii w trybie włączenia i trybie czuwania w W	5.0
Roczne zużycie wody w litrach rocznie (3)	2520.0
klasa efektywności suszenia, skala od G (minimalna efektywność) do A (maksymalna efektywność)	A
czas programu dla standardowego cyklu zmywania w minutach	190
czas trwania trybu czuwania w minutach	10
poziom emitowanego hałasu w dB(A) re1 pW	41
Model do zabudowy	Nie
1) Informacja, że cykl jest odpowiedni do zmywania normalnie zabrudzonych zastaw stołowych oraz że jest najbardziej efektywnym programem pod względem łącznego zużycia energii i wody dla tego rodzaju zastawy stołowej; Standardowy cykl zmywania odpowiada cyklowi Eco	
2) Na podstawie 280 standardowych cykli zmywania, przy użyciu zimnej wody, oraz w trybie niskiego zużycia energii. Rzeczywiste zużycie energii zależy od sposobu użycia urządzenia.	
3) Na podstawie 280 standardowych cykli zmywania. Rzeczywiste zużycie energii zależy od sposobu użycia urządzenia.	

Zalecenia i środki ostrożności

 Niniejsze urządzenie zostało zaprojektowane i wyprodukowane zgodnie z międzynarodowymi normami bezpieczeństwa. Poniższe ostrzeżenia podane zostały ze względów bezpieczeństwa i należy je uważnie przeczytać.

Należy zachować niniejszą książeczkę instrukcji dla przyszłych konsultacji. W przypadku sprzedaży, odstąpienia lub przeprowadzki należy dopilnować, aby została przekazana wraz z urządzeniem nowemu właścicielowi.

Uważnie przeczytać instrukcję: zawiera ona ważne informacje dotyczące instalacji, użytkowania i bezpieczeństwa.

To urządzenie zostało zaprojektowane do użytku domowego lub podobnych zastosowań, na przykład:

- w pomieszczeniach przystosowanych do użytku kuchennego przez personel w sklepach, biurach i innych miejscach pracy;
- w domach kolonijnych;
- do użytku przez klientów w hotelach, motelach i innych obiektach typu mieszkaniowego;
- w pensjonatach bed and breakfast.

Bezpieczeństwo ogólne

- To urządzenie nie może być używane przez osoby (w tym dzieci) niepełnosprawne fizycznie, zmysłowo lub umysłowo oraz osoby bez doświadczenia lub znajomości obsługi urządzenia, chyba że będzie miało miejsce pod nadzorem osoby odpowiedzialnej za ich bezpieczeństwo lub po uprzednim otrzymaniu instrukcji na temat obsługi urządzenia.
- Niezbędny jest nadzór osoby dorosłej pilnującej, aby dzieci nie bawiły się tym urządzeniem.
- Urządzenie jest przeznaczone do użytku nieprofesjonalnego wewnątrz pomieszczeń mieszkalnych.
- Urządzenie powinno być używane do mycia naczyń w warunkach domowych wyłącznie przez osoby dorosłe i zgodnie z niniejszymi instrukcjami.
- Urządzenia nie należy instalować na świeżym powietrzu, nawet w miejscu zadaszonym, gdyż wystawienie go na działanie deszczu i burz jest bardzo niebezpieczne.
- Nie dotykać zmywarki, stojąc boso na podłodze.
- Przy wyjmowaniu wtyczki z gniazdka nie ciągnąć za kabel, lecz trzymać za wtyczkę.
- Przed przystąpieniem do czyszczenia i konserwacji urządzenia należy zamknąć zawór wody i wyjąć wtyczkę z gniazdka.
- W razie uszkodzenia w żadnym wypadku nie ingerować w wewnętrzne mechanizmy urządzenia i nie próbować go samodzielnie naprawiać.
- Nie opierać się ani nie siadać na otwartych drzwiach: urządzenie mogłoby się przewrócić.
- Nie należy pozostawiać otwartych drzwi zmywarki, gdyż można o nie zawadzić.
- Trzymać detergenty i płyn nabłyszczający z dala od dzieci.
- Opakowania nie są zabawkami dla dzieci.

Utylizacja

- Utylizacja materiałów opakowaniowych: dostosować się do lokalnych przepisów; w ten sposób opakowanie będzie mogło zostać ponownie wykorzystane.
- Dyrektywa wspólnotowa 2012/19/EU w sprawie zużytego sprzętu elektrycznego i elektronicznego (WEEE) przewiduje, że sprzęt gospodarstwa domowego nie powinien być usuwany jako nieposortowane odpady komunalne. Zużyte urządzenia powinny podlegać selektywnej zbiórce w celu uzyskania maksymalnego wskaźnika odzysku i recyklingu ich materiałów składowych oraz uniknięcia ewentualnych zagrożeń dla zdrowia i środowiska. Symbol przekreślonego kosza umieszczany jest na wszystkich produktach w celu przypomnienia o obowiązku segregacji odpadów.

W celu uzyskania bliższych informacji na temat prawidłowego złomowania urządzeń gospodarstwa domowego ich właściciele mogą się zwrócić do właściwych służb publicznych lub do sprzedawców tych urządzeń.

Oszczędność i ochrona środowiska

Oszczędność wody i energii

- Uruchamiać zmywarkę tylko z pełnym ładunkiem. • W oczekiwaniu na napełnienie maszyny zapobiegać przykrym zapachom przy pomocy cyklu namaczania (*patrz programy*).
- Wybierać programy odpowiednie do rodzaju naczyń i stopnia zabrudzenia, stosując się do Tabeli programów:
 - dla naczyń normalnie zabrudzonych stosować program Eco, który zapewnia niskie zużycie energii i wody.
 - przy ograniczonym ładunku włączyć opcję Połowa ładunku* (*zob. Uruchomienie i użytkowanie*).
- Jeśli zawarta umowa na dostawę energii elektrycznej przewiduje strefy czasowe oszczędności energetycznej, uruchamiać zmywarkę w godzinach obowiązywania niższej taryfy. Opcja Opóźnienia startu* (*zob. Uruchomienie i użytkowanie*) może pomóc zorganizować zmywanie pod tym kątem.

Detergenty bez fosforanów, bez chloru i zawierające enzymy

- Zdecydowanie zaleca się stosowanie detergentów niezawierających fosforanów i chloru, gdyż są one najbardziej wskazane dla ochrony środowiska.
- Enzymy wykazują szczególną skuteczność w temperaturach zbliżonych do 50°C, przez co enzymatyczne środki myjące mogą być stosowane do zmywania w niższych temperaturach uzyskując takie same wyniki jakie osiągnięto by bez nich w przypadku temperatury 65°C.
- Odpowiednio dozować detergenty w oparciu o zalecenia producenta, zależnie od twardości wody, stopnia zabrudzenia i ilości naczyń, unikając tym samym niepotrzebnych strat. Choć środki myjące są biodegradowalne, zawsze zawierają one składniki zakłócające równowagę środowiska.

* Tylko w niektórych modelach.

Instalacja Serwis Techniczny

PL

⚠ W przypadku przenoszenia należy trzymać urządzenie w pozycji pionowej; w razie konieczności przechylić je do tyłu.

Ustawienie i wypoziomowanie

1. Rozpakować urządzenie i sprawdzić, czy nie zostało uszkodzone podczas transportu. Jeśli okazałoby się uszkodzone, nie podłączać go, lecz skontaktować się ze sprzedawcą.

2. Ustawić zmywarkę, przysuwając jej boki lub tył do sąsiadujących mebli lub do ściany. Urządzenie można również wbudować pod blatem kuchennym* (zob. Karta montażu).

3. Postawić zmywarkę na równym i twardym podłożu. Skompensować nierówności odkręcając lub dokręcając przednie nóżki, aż urządzenie znajdzie się w pozycji poziomej. Dokładne wypoziomowanie zapewnia stabilność i zapobiega drganiom, hałasom i zmianom pozycji urządzenia.

4*. Aby wyregulować wysokość tylnej nóżki, należy przekręcić sześciokątą tuleję w kolorze czerwonym, znajdującą się w dolnej, przedniej, środkowej części zmywarki za pomocą klucza sześciokątnego 8 mm, obracając ją w kierunku zgodnym z ruchem wskazówek zegara, aby zwiększyć wysokość, a w kierunku przeciwnym do ruchu wskazówek zegara, aby ją zmniejszyć. (patrz ulotka z instrukcjami dotyczącymi zabudowy załączona do dokumentacji)

Połączenie hydrauliczne i elektryczne

⚠ Przystosowanie instalacji elektrycznej oraz hydraulicznej powinno być dokonywane wyłącznie przez wykwalifikowany personel.

⚠ Zmywarka nie może być ustawiona na przewodach rurowych ani na kablu zasilania elektrycznego.

⚠ Zmywarkę należy podłączyć do sieci wodociągowej za pomocą nowych węży doprowadzających. Nie używać starych węży.

Wąż doprowadzający i odprowadzający wodę, jak również kabel zasilający można skierować na prawo lub na lewo, aby umożliwić optymalną instalację.

Podłączenie węża doprowadzającego wodę

- Do zaworu wody zimnej: dokładnie przykręcić wąż doprowadzający do zaworu z gwintem 3/4 GAZ; przed przykręceniem węża odkręcić wodę i poczekać, aż będzie całkiem czysta, tak aby ewentualne nieczystości nie zapchały urządzenia.
- Do zaworu wody ciepłej: w przypadku instalacji centralnego ogrzewania zmywarka może być zasilana ciepłą wodą wodociągową, pod warunkiem że jej temperatura nie przekracza 60°C.

⚠ Przykręcić wąż do zaworu w taki sam sposób jak w przypadku wody zimnej.

⚠ Jeśli wąż doprowadzający okaże się za krótki, zwrócić się do specjalistycznego sklepu lub wykwalifikowanego technika (zob. Serwis).

⚠ Ciśnienie wody powinno mieścić się w zakresie wartości podanych w tabeli danych technicznych (patrz obok).

Dopilnować, aby nie zgiąć ani nie skrócić węża.

Podłączenie węża odprowadzającego wodę

Podłączyć przewód odprowadzający, nie zginając go, do przewodu kanalizacyjnego o średnicy minimum 4 cm.

Przewód odprowadzający musi znajdować się na wysokości od 40 do 80 cm od podłogi lub podłoża, na którym umieszczono zmywarkę (A).

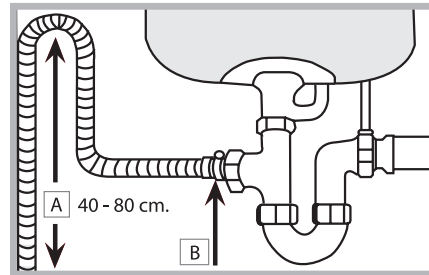

Przed podłączeniem przewodu odprowadzającego wodę do syfonu zlewozmywaka, należy usunąć plastikową zatyczkę (B).

Zabezpieczenie przed zalaniem

Aby zagwarantować, że nie dojdzie do zalania, zmywarka: - posiada system przerywający dopływ wody w przypadku wystąpienia anomalii lub wydostawania się wody ze środka. Niektóre modele wyposażone są w dodatkowe urządzenie zabezpieczające New Acqua Stop*, które gwarantuje ochronę przed zalaniem również w przypadku pęknięcia przewodu doprowadzającego wodę.



UWAGA: NIEBEZPIECZNE NAPIĘCIE!

Węża doprowadzającego wodę nie można w żadnym wypadku przecinać, gdyż zawiera części pod napięciem.

Podłączenie do sieci elektrycznej

Przed włożeniem wtyczki do gniazdka należy się upewnić, czy:

- gniazdko ma uziemienie i jest zgodne z obowiązującymi przepisami;
- gniazdko jest w stanie wytrzymać obciążenie maksymalnej mocy urządzenia wskazane na tabliczce znamionowej umieszczonej na drzwiach wewnętrznych (zob. Opis zmywarki);
- napięcie zasilania zawiera się w przedziale wartości podanych na tabliczce znamionowej umieszczonej na drzwiach wewnętrznych;
- gniazdko jest kompatybilne z wtyczką urządzenia. W przeciwnym wypadku zwrócić się do wykwalifikowanego technika o wymianę wtyczki (zob. Serwis); nie używać przedłużaczy ani rozgałęziaczy.

⚠ Po zainstalowaniu urządzenia przewód zasilania elektrycznego oraz gniazdko elektryczne powinny być łatwo dostępne.

⚠ Kabel nie powinien być powyginany ani przygnieciony.

⚠ Jeśli przewód zasilający jest uszkodzony, powinien zostać wymieniony przez producenta lub jego serwis techniczny, aby uniknąć wszelkiego ryzyka. (zob. Serwis)

* Tylko w niektórych modelach.

Pasek antykondensacyjny*

Po zabudowaniu zmywarki otworzyć drzwi i przykleić przezroczysty pasek samoprzylepny pod drewnianym blatem, aby zabezpieczyć go przed ewentualnymi skroplinami.

Ostrzeżenia dotyczące pierwszego mycia

Po zainstalowaniu, należy zdjąć elementy ochronne z koszy oraz gumki przytrzymujące kosz górny (jeśli je zastosowano).

Bezpośrednio przed pierwszym zmywaniem, napełnić do końca wodą pojemnik na sól, a następnie dodać około 1 kg soli (patrz rozdział *Środek nabtyszczający i sól regeneracyjna*): to normalne, że woda przelewa się. Wybrać stopień twardości wody (patrz rozdział *Środek nabtyszczający i sól regeneracyjna*). - Po wsypaniu lampka kontr. BRAK SOLI* zgaśnie.

 Nie napełnienie pojemnika na sól może spowodować uszkodzenie zmiękczacza wody i elementu grzewczego.

Dane techniczne	
Wymiary	szerokość cm 60 wysokość cm 85 głębokość cm 60
Pojemność	14 nakryć standardowych
Ciśnienie wody zasilania	0,05 ÷ 1 Mpa (0,5 ÷ bar) 7,25 – 145 psi
Napięcie zasilania elektrycznego	Patrz tabliczka danych technicznych
Całkowita moc pochłaniana	Patrz tabliczka danych technicznych
Bezpiecznik topikowy	Patrz tabliczka danych technicznych
 	Niniejsze urządzenie zostało wyprodukowane zgodnie z następującymi dyrektywami unijnymi: -2006/95/EC (o Niskim Napięciu) - 2004/108/EC (o Zgodności Elektromagnetycznej) - 2009/125/EC (Comm. Reg. 1016/2010) (Ecodesign) -97/17/EC (Nakładanie etykietek) - 2012/19/EC (WEEE)

Maszyna jest wyposażona w systemy akustyczne/tonowe (*zależnie od modelu zmywarki*), które informują o wykonanym poleceniu: włączeniu, końcu cyklu, itd.

Symbole/lampki kontrolne/diody świetlne obecne na panelu sterowniczym/wyświetlaczu mogą posiadać różne kolory, świecić światłem pulsującym lub stałym. (*zależnie od modelu zmywarki*)

Wyświetlacz wyświetla użyteczne informacje odnoszące się do rodzaju ustawionego cyklu, fazy mycia/suszenia, pozostałego czasu, temperatury, itd.

Serwis Techniczny

Przed zwróceniem się do Serwisu Technicznego:

- Sprawdzić, czy problemu nie można rozwiązać samodzielnie (patrz *Nieprawidłowości w działaniu i sposoby ich usuwania*).
- Ponownie uruchomić program, aby przekonać się, czy usterka nie ustąpiła.
- W przeciwnym wypadku skontaktować się z autoryzowanym Serwisem Technicznym.

 Zwracać się wyłącznie do autoryzowanych techników.

Podać:

- rodzaj nieprawidłowości;
- model urządzenia (Mod.);
- numer seryjny (S/N).

Informacje te znajdują się na tabliczce znamionowej umieszczonej na urządzeniu (patrz *Opis urządzenia*).

* Tylko w niektórych modelach.

Opis urządzenia

PL

Widok ogólny

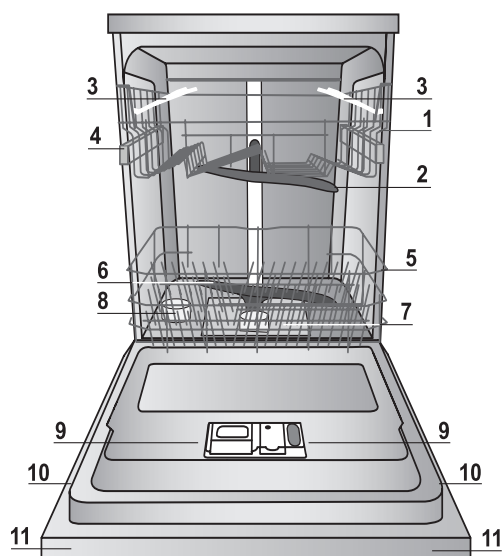

1. Kosz górny
2. Zraszacz górny
3. Składane półeczki
4. Regulator wysokości kosza
5. Kosz dolny
6. Zraszacz dolny
7. Filtr zmywania
8. Pojemnik na sól
9. Pojemniki na detergent, pojemnik na środek nabyliczający i Active Oxygen
10. Tabliczka znamionowa
11. Panel sterowania***

Panel sterowania

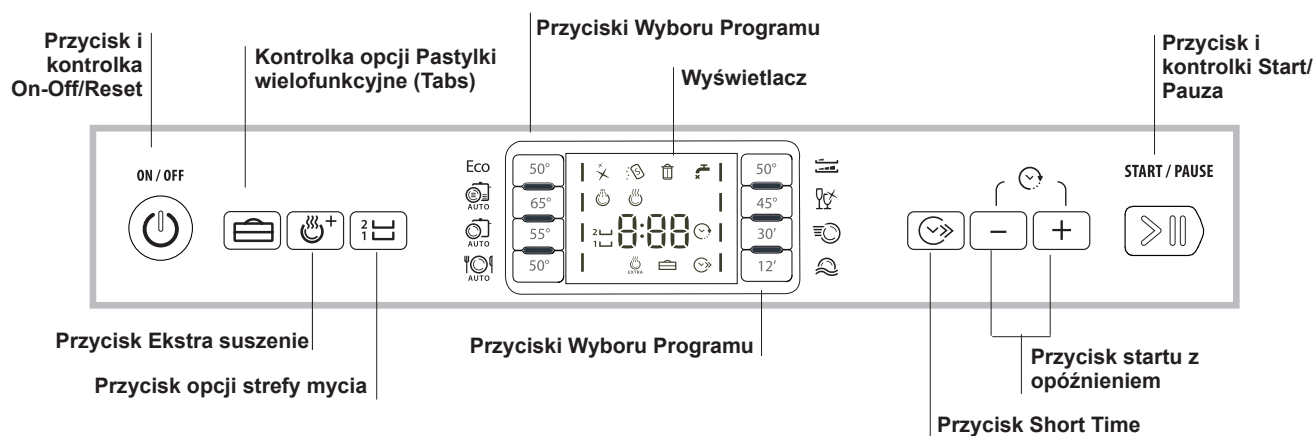

Wyświetlacz

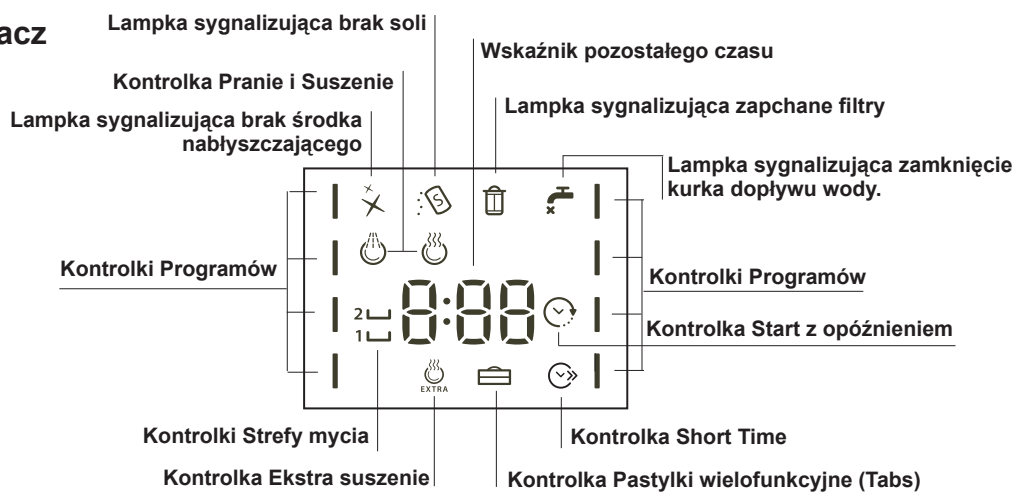

***Tylko dla modeli do całkowitej zabudowy.

* Tylko w niektórych modelach.

Numery i rodzaje programów zmieniają się w zależności od modelu zmywarki.

Ładowanie koszy

Zalecenia

Przed napełnieniem koszy, usunąć z naczyń resztki żywności i opróżnić szklanki oraz kieliszki z pozostałych w nich płynów. **Nie jest konieczne płukanie naczyń pod bieżącą wodą.**

Umieścić naczynia w sposób taki, by były one unieruchomione i się nie przewracały; pojemniki powinny być ułożone w sposób taki, by otwór znalazł się na dole, a części wklęsłe lub wypukłe w pozycji pochylonej, umożliwiając dopływ wody do wszystkich powierzchni oraz jej swobodny odpływ.

Upewnić się, że pokrywki, uchwyty, patelnie i tace nie utrudniają obrotów spryskiwaczy. Umieścić małe przedmioty w koszyku na sztućce.

Plastikowe naczynia i patelnie z tworzywa zapobiegającego przywieraniu mają skłonność do większego zatrzymywania kropli wody i, w związku z tym, stopień ich osuszenia będzie niższy od stopnia osuszenia naczyń ceramicznych lub stalowych.

Jeżeli jest to możliwe, lekkie przedmioty (jak plastikowe pojemniki) powinny być ułożone w koszu górnym w sposób uniemożliwiający ich przemieszczanie.

Po napełnieniu zmywarki należy sprawdzić, czy spryskiwacze obracają się swobodnie.

Kosz dolny

W koszu dolnym można umieszczać garnki, pokrywki, talerze, salaterki, sztućce, itp. Duże talerze i pokrywki najlepiej umieścić w bocznych częściach kosza.

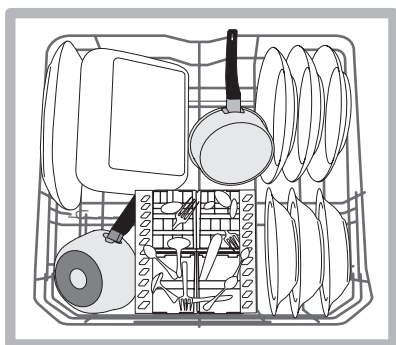
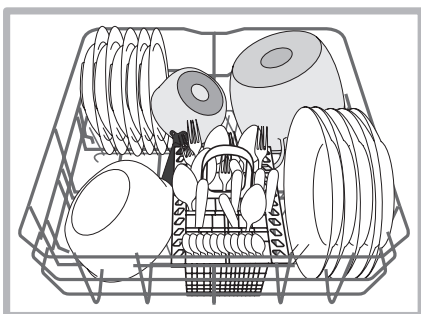

Zaleca się ułożenie bardzo brudnych naczyń w koszu dolnym, ponieważ w tej części zmywarki strumień wody jest mocniejszy i umożliwia osiągnięcie lepszych wyników mycia.

*Tylko w niektórych modelach; różnią się numerem i miejscem ułożenia.

Niektóre modele zmywarek wyposażone są w pochylne półki*, które można ustawić w pozycji pionowej celem ułożenia talerzy lub w pozycji poziomej (obniżonej) celem ułożenia garnków i salatek.

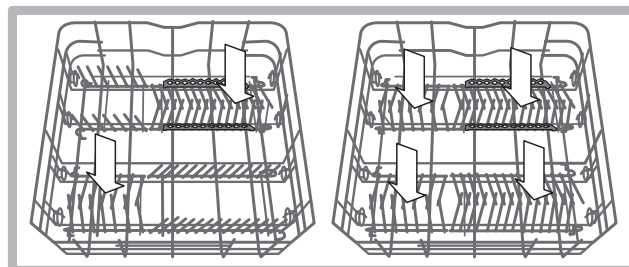

Koszyk na sztućce

- Wyposażony jest w przesuwne pałeczki, które umożliwiają optymalne ułożenie sztućców. Kosz nieskładany może być umieszczony **wyłącznie** w przedniej części dolnego kosza.

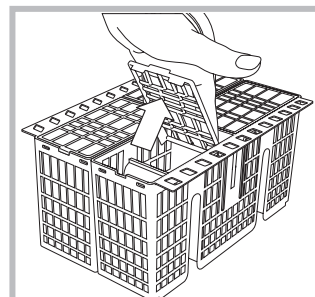

⚠ Noże i ostro zakończona narzędzia należy układać w koszu na sztućce tak, aby ich ostre końce były skierowane w dół lub też umieszczać je na uchylonych półeczkach górnego kosza w pozycji poziomej.

Kosz górny

Ładować delikatne i lekkie naczynia: kieliszki, filiżanki, talerzyki, niskie salaterki.

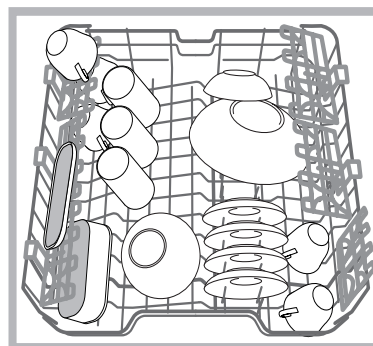

Niektóre modele zmywarek są wyposażone w pochylne półki*, używane w pozycji pionowej do układania spodków lub talerzyków deserowych lub obniżone w celu umieszczenia misek i pojemników na żywność.

Półeczki o różnym stopniu nachylenia

W celu jak najlepszego rozmieszczenia naczyń w koszyku możliwe jest ustawienie półeczek na trzech różnych wysokościach. Kieliszki można ustawiać w bezpieczny sposób dzięki półeczkom, wsuwając nóżkę kieliszka w odpowiednie otwory.

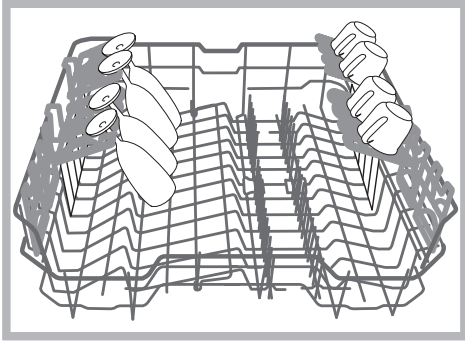

Taca na sztućce*

Niektóre modele zmywarek są wyposażone w przesuwającą tacę, na której można umieszczać sztućce serwingowe lub niewielkie filiżanki. Dla uzyskania najlepszych efektów mycia, nie należy wkładać pod tacę dużych naczyń.

Tacę na sztućce można wyjmować. (zob. rysunek)

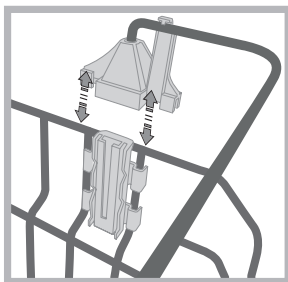
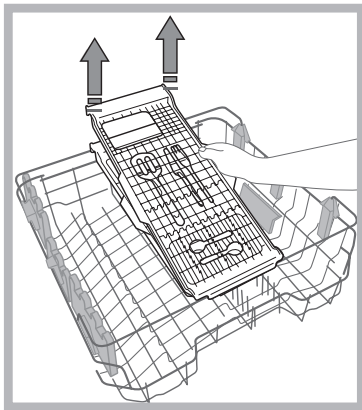
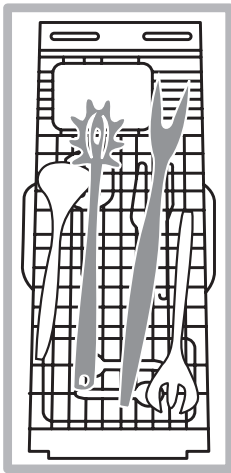

Przed zapełnieniem tacy, należy upewnić się, że zaczepy są dobrze zamocowane do kosza górnego. (zob. rysunek)

W zależności od wymagań, możliwe jest dokonanie regulacji wysokości kosza górnego: umieszczenie kosza w pozycji górnej umożliwia ułożenie w koszu dolnym niewymiarych naczyń; umieszczenie kosza w pozycji dolnej umożliwia wykorzystanie pochylonych półeczek i uzyskanie większej przestrzeni w kierunku górnym.

Regulowanie wysokości górnego kosza

Aby ułatwić ładowanie naczyń, można umieścić kosz górny w położeniu wysokim lub niskim.

Najlepiej wyregulować wysokość górnego kosza, gdy KOSZ JEST PUSTY.

Nie należy NIGDY podnosić ani opuszczać kosza tylko z jednej strony.

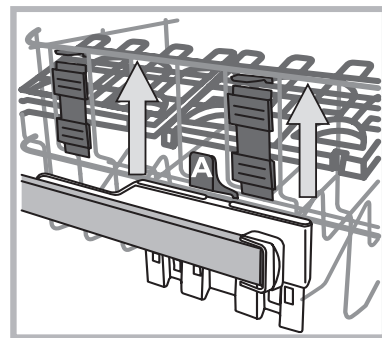

Jeśli kosz posiada **Lift-Up*** (patrz rysunek), unieść kosz chwytając jego boczne części i przesunąć go w górę. W celu powrotu do pozycji dolnej, nacisnąć dźwignie (A) w bocznych częściach kosza i przesunąć kosz w dół.

Naczynia nieodpowiednie

- Sztućce i naczynia drewniane.
- Delikatne, dekorowane kieliszki, naczynia rzemieślnicze i antykwaryczne. Ich dekoracje nie są odporne.
- Części z syntetycznych tworzyw nieodporne na działanie wysokich temperatur.
- Naczynia z miedzi i cyny.
- Naczynia zabrudzone popiołem, woskiem, smarem lub atramentem.

Dekoracje na szkłe, elementy aluminiowe i srebrne podczas mycia mogą zmienić kolor i się odbarwić. W wyniku wielokrotnego mycia również niektóre rodzaje szkła (np. przedmioty z kryształu) mogą stać się matowe.

Uszkodzenia szkła i naczyń

Przyczyny:

- Typ szkła i proces produkcji szkła.
- Skład chemiczny środka myjącego.
- Temperatura wody programu płukania.

Rada:

- Używać wyłącznie kieliszków i porcelany gwarantowanych przez producenta jako odpowiednie do mycia w zmywarkach.
- Stosować delikatne środki myjące do naczyń.
- Jak najszybciej wyjąć kieliszki i sztućce ze zmywarki po zakończeniu programu.

* Tylko w niektórych modelach.

Uruchomienie i użytkowanie

Uruchomienie zmywarki

1. Otworzyć zawór wody.
2. Nacisnąć przycisk ON-OFF: zaświeci się kontrolka ON/OFF i wyświetlacz.
3. Otworzyć drzwi i napełnić dozownik detergentu (*zob. poniżej*).
4. Załadować kosze (*zob. Ładowanie koszy*) i zamknąć drzwi.
5. Wybrać program, w zależności od rodzaju naczyń oraz od stopnia ich zabrudzenia (*patrz tabela programów*), naciskając przyciski wyboru programu.
6. Wybrać opcje zmywania* (*patrz obok*).
7. Uruchomić, naciskając przycisk Start/Pauza: zaświeci się kontrolka zmywania, a na wyświetlaczu będzie można odczytać czas pozostały do końca cyklu.
8. Po zakończeniu programu, na wyświetlaczu pojawi się napis **END**. Wyłączyć urządzenie, naciskając przycisk ON-OFF, zamknąć zawór wody i wyjąć wtyczkę z gniazdka.
9. Odczekać kilka minut przed wyjęciem naczyń, aby się nie oparzyć. Wyładować kosze, zaczynając od dolnego.

 - W celu ograniczenia zużycia energii elektrycznej w pewnych sytuacjach NIEUŻYWANE urządzenie wyłącza się automatycznie.

 **PROGRAMY AUTO***: niektóre modele zmywarek są wyposażone w specjalny czujnik umożliwiający ocenę stopnia zabrudzenia i ustawienie najbardziej wydajnego i ekonomicznego mycia. Czas trwania programów Auto będzie się zmieniać w zależności od wskazań czujnika.

Zmiana rozpoczętego programu

Jeśli został wybrany niewłaściwy program, można go zmienić, pod warunkiem, że dopiero co się rozpoczął: aby zmienić cykl zmywania po jego rozpoczęciu, należy wyłączyć urządzenie, naciskając i przytrzymując przycisk ON/OFF/Reset, ponownie włączyć urządzenie tym samym przyciskiem i wybrać nowy program i odpowiednie opcje.

Wkładanie kolejnych naczyń

Nacisnąć przycisk Start/Pauza, otworzyć drzwi, uważając na wydostającą się parę i włożyć naczynia. Nacisnąć przycisk Start/Pauza: cykl rozpocznie się na nowo po dłuższym sygnale dźwiękowym.

 Jeżeli został ustawiony opóźniony start, po zakończeniu odliczania wstecznego nie nastąpi rozpoczęcie cyklu, ale pozostanie on w trybie Pauzy.

 Naciśnięcie przycisku Start/Pauza w celu wstrzymania pracy urządzenia powoduje przerwanie programu. Na tym etapie nie można zmienić programu.

Niezamierzone przerwanie pracy urządzenia

Jeśli podczas zmywania drzwiczki zostaną otwarte lub wystąpi przerwa w dopływie prądu, program zostanie przerwany. Po zamknięciu drzwi lub wznowieniu dostawy prądu nastąpi jego ponowne uruchomienie w miejscu, w którym zostało przerwane.

* Tylko w niektórych modelach.

Napełnianie dozownika detergentu

Dobry rezultat mycia zależy również od właściwego dozowania środka myjącego, jego nadmierna ilość nie zwiększa skuteczności mycia, powoduje natomiast zanieczyszczenie środowiska.

W zależności od poziomu zabrudzenia, dozowanie może być dostosowane do pojedynczego przypadku przy zastosowaniu detergentu w proszku lub płynie.

Zazwyczaj w przypadku normalnych zabrudzeń stosuje się około 35 gr. (detergentu w proszku) lub 35ml (detergentu w płynie). W przypadku użycia pastylek, wystarczające jest użycie jednej sztuki.

Jeśli naczynia są mało zabrudzone lub zostały uprzednio spłukane wodą, należy znacznie zmniejszyć ilość środka myjącego.

Dla uzyskania odpowiednich wyników zmywania należy również przestrzegać wskazówek zamieszczonych na opakowaniach detergentów.

W razie wątpliwości zalecamy skontaktowanie się z centrami informacyjnymi producentów detergentów.

W celu otwarcia pojemnika na środek myjący należy otworzyć element "A"

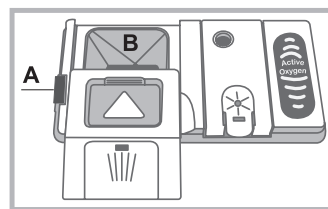

Umieścić detergent wyłącznie w suchym pojemniku "B" Detergent przeznaczony do zmywania wstępnego powinien być umieszczony bezpośrednio w komorze.

1. Przystąpić do dozowania detergentu zgodnie z Tabelą programów w celu wprowadzenia odpowiedniej ilości. W zbiorniku B jest obecny poziom wskazujący maksymalną ilość detergentu w płynie lub w proszku do użycia w każdym cyklu.
2. Usunąć resztki detergentu z brzegów pojemnika i zamknąć pokrywę, aż będzie słychać kliknięcie.
3. Zamknąć pokrywę pojemnika na środek myjący dociskając ją w górę aż do prawidłowego zadziałania urządzenia zamykającego. Otwarcie pojemnika na środek myjący następuje w sposób automatyczny w odpowiednim momencie, w zależności od programu.

W razie stosowania różnych rodzajów środków myjących, zaleca się użycie opcji TABS, która odpowiednio dostosuje program myjący w sposób taki, by umożliwić jak najlepsze wyniki mycia i suszenia.

 Stosować wyłącznie deterenty przeznaczone do zmywarek.

NIE UŻYWAĆ środków do mycia ręcznego.

Nadmiar środka myjącego może być powodem pozostania piany po zakończeniu cyklu.

Używanie tabletek jest zalecane tylko w modelach z opcją **TABLETKI WIELOFUNKCYJNE**.

Najwyższą skuteczność zmywania i suszenia uzyskuje się tylko przy zastosowaniu detergentu w proszku, płynu nablyszczającego i soli.







Programy

PL

Dane programów są mierzone w warunkach laboratoryjnych zgodnie z europejską normą EN 50242.

W zależności od poszczególnych warunków użytkowania, czas trwania oraz dane programów mogą się zmieniać.

▲ Liczba i rodzaj programów i opcji zmieniają się w zależności od modelu zmywarki.

Program	Suszenie	Opcje	Czas trwania programu	Zużycie wody (l/cykl)	Zużycie energii (KWh/cykl)
1. Eko*	Tak	Opóźnienie startu - Tabs - Suszenie dodatkowe	03:10'	9,0	0,93
2. Auto Intensywny 	Tak	Opóźnienie startu - Tabs - Suszenie dodatkowe - Mycie strefowe - Short Time	02:00' - 03:10'	14,0 - 15,5	1,50 - 1,80
3. Auto Normalny 	Tak	Opóźnienie startu - Tabs - Suszenie dodatkowe - Mycie strefowe - Short Time	01:30' - 02:30'	14,5 - 16,0	1,20 - 1,35
4. Auto Fast 	Nie	Opóźnienie startu - Tabs	00:40' - 01:20'	13,0 - 14,5	1,15 - 1,25
5. Duo wash 	Tak	Opóźnienie startu - Tabs - Suszenie dodatkowe - Short Time	02:00'	18,0	1,30
6. Delikatny 	Tak	Opóźnienie startu - Tabs - Suszenie dodatkowe	01:40'	11,0	1,10
7. Express 30' 	Nie	Opóźnienie startu - Tabs	00:30'	9,0	0,50
8. Namaczanie 	Nie	Opóźnienie startu	00:12'	4,5	0,01

Wskazówki dotyczące wyboru programów i dozowania detergentu

1. Cykl zmywania EKO to program standardowy, do którego odnoszą się dane etykiety energetycznej; cykl ten jest odpowiedni do mycia średnio zabrudzonych naczyń i jest najbardziej wydajnym programem pod względem zużycia energii elektrycznej i wody dla tego rodzaju naczyń. 29 g/ml + 6 g/ml** – 1 Tab (**Ilość środka zmywającego w zmywaniu wstępnym)
 2. Mocno zabrudzone naczynia i garnki (nie używać do naczyń delikatnych). 35 g/ml – 1 Tab
 3. Normalnie zabrudzone naczynia i garnki. 29 g/ml + 6 g/ml** – 1 Tab
 4. Codzienne zabrudzenia w ograniczonej ilości. (Idealny do 4 nakryć) 25 g/ml – 1 Tab
 5. Różne rodzaje zmywania w dwóch koszach: delikatne w koszu górnym, energiczne zmywanie garnków w koszu dolnym. 35 g/ml – 1 Tab
 6. Cykl przeznaczony do delikatnych naczyń, wrażliwych na wysokie temperatury. 35 g/ml – 1 Tab
 7. Szybki cykl przeznaczony do mało zabrudzonych naczyń. (idealny do 2 nakryć) 25 g/ml – 1 Tab
 8. Mycie wstępne w oczekiwaniu na uzupełnienie ładunku po następnym posiłku. Bez detergentu
- Zużycie w trybie stand-by: Zużycie w trybie left-on: 5,0 W - zużycie w trybie off: 0,5 W

Programy specjalne i opcje

PL

Uwagi:

najlepszą skuteczność działania programów "Fast i Express 30" uzyskuje się przestrzegając zaleceń dotyczących ilości wkładanych naczyń.

Aby zmniejszyć zużycie wody i energii, staraj się uruchamiać zmywarkę, gdy jest całkowicie wypełniona.

Uwaga dla laboratoriów testowych: szczegółowe informacje dotyczące warunków testów porównawczych EN można uzyskać pod adresem: ASSISTENZA_EN_LVS@indesitcompany.com

Opcje zmywania*

OPCJE można ustawić, zmienić lub wyzerować dopiero po wybraniu programu zmywania i przed naciśnięciem przycisku Start/Pauza.

Możliwy jest wybór tylko tych opcji, które są zgodne z rodzajem wybranego programu. Jeśli jakaś opcja nie jest zgodna z wybranym programem, (*patrz tabela programów*) odpowiedni symbol pulsuje szybko 3 razy.

Po wybraniu opcji niekompatybilnej z inną wcześniej ustawioną opcją ta ostatnia miga 3 razy i gaśnie, natomiast pozostaje włączone ostatnie wybrane ustawienie.

Aby anulować omyłkowo ustawioną opcję, należy ponownie nacisnąć odpowiadający jej przycisk.



Opóźnienie startu

Uruchomienie programu można opóźnić od 1 do 24 godzin:

- Wybrać żądany program mycia i inne ewentualne opcje; nacisnąć przyciski OPÓŹNIENIA STARTU: zacznie migotać odpowiedni symbol. Za pomocą przycisków + i - wybrać czas rozpoczęcia cyklu mycia. (h01, h02, itp.)
- Zatwierdzić wybór przyciskiem START/PAUZA, symbol przestanie migotać, rozpocznie się odliczanie wsteczne.
- Po upływie ustawionego czasu symbol OPÓŹNIONEGO STARTU zgaśnie i nastąpi uruchomienie programu.

W celu anulowania STARTU Z OPÓŹNIENIEM naciskać przycisk START Z OPÓŹNIENIEM aż wyświetli się **OFF**.

Nie można nastawić Opóźnienia startu po rozpoczęciu cyklu.



Opcja Short Time

Opcja ta umożliwi skrócenie czasu trwania podstawowych programów przy zachowaniu takich samych rezultatów mycia i suszenia.

Po wybraniu żadanego programu, nacisnąć przycisk Short Time. Aby anulować opcję, należy ponownie nacisnąć ten sam przycisk.



Suszenie dodatkowe

Aby zoptymalizować suszenie naczyń, należy nacisnąć przycisk EXTRA SUSZENIE, zaświeci się właściwa kontrolka; powtórne naciśnięcie przycisku anuluje opcję.

Wyższa temperatura podczas płukania końcowego i przedłużona faza suszenia umożliwiają poprawienie jakości suszenia.

Opcja EKSTRA SUSZENIE powoduje wydłużenie czasu trwania programu.



Tabletki wielofunkcyjne (Tabs)

Opcja ta pozwala uzyskać optymalne wyniki zmywania i suszenia.

W przypadku stosowania tabletek wielofunkcyjnych nacisnąć przycisk TABLETKI WIELOFUNKCYJNE, kontrolka zaświeci się; kolejne naciśnięcie przycisku wyłącza opcję.

Włączenie opcji "Pastylki wielofunkcyjne" powoduje wydłużenie czasu trwania programu.

Stosowanie tabletek jest zalecane jedynie w urządzeniach z opcją TABLETKI WIELOFUNKCYJNE; nie zaleca się tej opcji w programach, które nie przewidują zastosowania tabletek wielofunkcyjnych.



Strefa Mycia (Zone Wash)

Opcja ta umożliwia wykonanie mycia wyłącznie wybranego kosza. Wybrać program, nacisnąć przycisk STREFA MYCIA: zostanie oświetlony wybrany kosz i aktywowane mycie wyłącznie na wybranym koszu; powtórne naciśnięcie przycisku anuluje opcję.

Ta opcja jest dostępna z następującymi programami: **Intensywny i Normalny**.

Wybierając opcję programu **Intensywnego**, następuje aktywacja mycia ULTRAINTENSIVE ZONE. Mycie to jest idealne do bardziej brudnego, mieszanego wsadu, jak na przykład garnki, przyschnięte talerze lub trudne do umycia naczynia (tarka, narzędzie do przecierania warzyw, bardzo brudne sztućce). Siła strumienia jest wzmocniona i wzrasta temperatura mycia, gwarantując optymalne mycie trudnego brudu.

Wybierając opcję programu **Normalnego**, następuje aktywacja mycia SAVING ZONE. Funkcja ta umożliwia ograniczenie zużycia energii. Czas trwania cyklu może się zmienić.

Pamiętać, by wkładać naczynia wyłącznie do wybranego kosza.

Płyn nabłyszczający i sól ochronna

PL

⚠ Stosować wyłącznie produkty przeznaczone do zmywarek.

Nie używać soli kuchennej i przemysłowej ani detergentów do zmywania ręcznego.

Stosować zgodnie z zaleceniami podanymi na opakowaniu.

W przypadku użycia produktu wielofunkcyjnego nie ma konieczności stosowania płynu nabłyszczającego, **zaleca się natomiast dodanie soli, zwłaszcza gdy woda jest twarda lub bardzo twarda.** (Stosować zgodnie z zaleceniami podanymi na opakowaniu).

Gdy nie dodaje się ani soli, ani środka nabłyszczającego, jest rzeczą normalną, że kontrolki BRAKU SOLI* oraz BRAKU ŚRODKA NABŁYSZCZAJĄCEGO* pozostają przez cały czas włączone.

Wlewanie płynu nabłyszczającego

Środek nabłyszczający ułatwia suszenie naczyń odprowadzając wodę z powierzchni, dzięki czemu nie powstają na nich zacieki ani plamy. Pojemnik na płyn nabłyszczający należy napełnić:

- gdy na panelu zaświeci się kontrolka BRAK ŚRODKA NABŁYSZCZAJĄCEGO* oznacza to, że dostępna jest jeszcze rezerwa środka nabłyszczającego na 1-2 cykle;

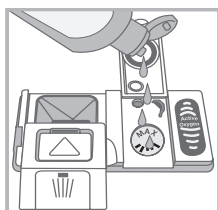
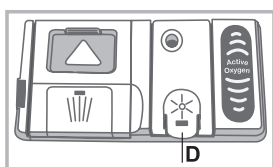

1. Otworzyć pojemnik "D" naciskając i unosząc języczek na pokrywie;
2. Ostrożnie wlać środek nabłyszczający, zwracając uwagę na maksymalny poziom napełnienia i unikając wycieku. Jeśli do tego dojdzie, natychmiast wytrzeć suchą ściereczką.
3. Zatrasnąć pokrywę aż do usłyszenia kliknięcia.

Nie należy NIGDY wlewać środka nabłyszczającego bezpośrednio do wnętrza komory zmywania.

Regulacja ilości środka nabłyszczającego

Gdy wyniki suszenia nie są zadowalające, można wyregulować ilość środka nabłyszczającego. Włączyć zmywarkę za pomocą przycisku ON/OFF, odczekać kilka sekund i wyłączyć zmywarkę za pomocą przycisku ON/OFF. Nacisnąć trzykrotnie przycisk Start/Pauza; włączyć urządzenie za pomocą przycisku ON/OFF, przechodzi się do menu regulacji i zaświeci się kontrolka środka nabłyszczającego. (ustawiony na poziom fabryczny).

Wyregulować poziom dozowania środka nabłyszczającego za pomocą pokrętki WYBÓR PROGRAMU; każdemu programowi odpowiada poziom środka nabłyszczającego (od 0 do 4).

W celu zapisania ustawionej regulacji, nacisnąć przycisk ON/OFF.

Poziom środek nabłyszczającego może być ustawiony na ZERO (ECO); w tym przypadku środek nabłyszczający nie będzie dozowany i w razie jego zużycia nie zaświeci się kontrolka braku środka nabłyszczającego.

- jeśli na naczyńkach są zacieki, ustawić na niższe numery (1-2).
- jeśli zostają na nich krople wody lub osadza się kamień, ustawić na wyższe numery (3-4).

Ustawianie twardości wody

Każda zmywarka wyposażona jest w zmiękcacz wody, który, dzięki wykorzystaniu soli regeneracyjnej właściwej dla danego rodzaju zmywarki, zapewnia odwapnioną wodę do mycia naczyń. Ta zmywarka umożliwia regulację, która ogranicza

zanieczyszczenie środowiska i zapewnia optymalne wyniki zmywania w zależności od twardości wody. Dane dotyczące twardości wody można uzyskać w przedsiębiorstwie odpowiedzialnym za dostawy wody pitnej.

- Włączyć zmywarkę za pomocą przycisku ON/OFF, odczekać kilka sekund i wyłączyć zmywarkę za pomocą przycisku ON/OFF. Trzymać przyciśnięty przycisk Start/Pauza przez 3 sekundy; włączyć urządzenie za pomocą przycisku ON/OFF, przechodzi się do menu regulacji i zaświeci się kontrolka soli.

-Wybrać przy pomocy pokrętki WYBÓR PROGRAMU pożądany poziom (od 1 do 5*)

(odkamieniacz jest ustawiony na średni poziom).

W celu zapisania ustawionej regulacji, nacisnąć przycisk ON/OFF.

W przypadku stosowania pastylek wielofunkcyjnych, napełnić pojemnik na sól.

Tabela twardości wody				Średni czas zużycia** soli w pojemniku
poziom	°dH	°fH	mmol/l	miesiące
1	0 - 6	0 - 10	0 - 1	7 miesięcy
2	6 - 11	11 - 20	1,1 - 2	5 miesięcy
3	12 - 17	21 - 30	2,1 - 3	3 miesiące
4	17 - 34	31 - 60	3,1 - 6	2 miesiące
5*	34 - 50	61 - 90	6,1 - 9	2-3 tygodnie

Od 0°f do 10°f zaleca się nie stosować soli.
* przy ustawieniu 5 czas potrzebny na zużycie soli może się wydłużyć. ** z 1 myciem dziennie

(°dH = twardość w stopniach niemieckich - °fH = twardość w stopniach francuskich - mmol/l = milimol/litr)

Wsypywanie soli ochronnej

Dla uzyskania odpowiednich wyników zmywania należy dopilnować, aby pojemnik na sól nigdy nie był pusty.

Sól ochronna usuwa z wody kamień, zapobiegając jego osadzeniu się na naczyńkach.

Pojemnik na sól znajduje się w dolnej części zmywarki (zob. Opis) i należy go napełnić:

- gdy zielony pływak* nie jest widoczny przy obserwacji korka soli;
- gdy na panelu zaświeci się kontrolka BRAKU SOLI*;



1. Wyjąć kosz dolny i odkręcić korek pojemnika, obracając go w kierunku przeciwnym do ruchu wskazówek zegara.
2. Tylko przy pierwszym użyciu: napełnić pojemnik solą po samą krawędź.
3. Ustawić lejek* (patrz rysunek) i napełnić pojemnik solą po samą krawędź (około 1 kg); wyciek niewielkiej ilości wody jest normalnym zjawiskiem.

4. Wyjąć lejek*, usunąć resztki soli z krawędzi pojemnika; oplukać korek pod bieżącą wodą i zakręcić, odwracając go główką do dołu, tak aby wyciekła woda z czterech otworów rozmieszczonych w kształcie gwiazdy w dolnej części korka. (korek z zielonym pływalkiem*)

Zaleca się wykonywanie tych czynności przy każdym uzupełnianiu soli.

Dokładnie zamknąć korek, tak aby podczas zmywania środek myjący nie dostał się do zbiornika (mogłoby to nieodwracalnie uszkodzić odpapniacz).

⚠ W razie konieczności wsypać sól przed rozpoczęciem cyklu zmywania, tak aby usunąć roztwór soli wypływający z pojemnika na sól.

* Tylko w niektórych modelach.

Konserwacja i utrzymanie

Wyłączenie wody i prądu elektrycznego

- Zakręcać zawór wody po każdym zmywaniu, aby uniknąć niebezpieczeństwa wycieków.
- Wyjmować wtyczkę z kontaktu przed przystąpieniem do czyszczenia urządzenia oraz podczas czynności konserwacyjnych.

Czyszczenie zmywarki

- Obudowa zewnętrzna i panel sterowania mogą być czyszczone miękką ściereczką zwilżoną wodą. Nie należy stosować rozpuszczalników ani środków ściernych.
- Ewentualne plamy w komorze wewnętrznej można czyścić przy pomocy szmatki zmozonej w roztworze wody i niewielkiej ilości octu.

Unikanie powstawania brzydkich zapachów

- Pozostawiać drzwi zmywarki zawsze przymknięte, aby uniknąć osadzania się wilgoci.
- Regularnie czyścić obwodowe uszczelki drzwi oraz pojemniki na środek myjący przy pomocy wilgotnej gąbki. Pozwoli to uniknąć osadzania się resztek żywności, które są główną przyczyną powstawania przykrych zapachów.

Czyszczenie spryskiwaczy

Może się zdarzyć, że resztki żywności pozostaną na spryskiwaczach, zatykając otwory, przez które wydostaje się woda: od czasu do czasu dobrze jest je sprawdzać i czyścić przy pomocy niemetalowej szczoteczki.

Obydwa spryskiwacze są demontowalne.

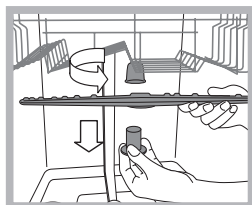

Aby zdemontować górny spryskiwacz, należy odkręcić plastikowy pierścień, obracając go w kierunku przeciwnym do ruchu wskazówek zegara. Górny zraszacz należy zamontować z otworami skierowanymi do góry.

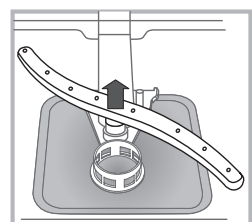

Dolny zraszacz wyciąga się pociągając go w kierunku do góry.

Czyszczenie filtra dopływu wody*

Jeśli rury sieci wodociągowej są nowe lub nie były używane przez dłuższy czas, przed podłączeniem zmywarki należy odkręcić wodę i odczekać, aż będzie ona przejrzysta i wolna od zanieczyszczeń. Jeśli rury sieci wodociągowej są nowe lub nie były używane przez dłuższy czas, przed podłączeniem zmywarki należy odkręcić wodę i odczekać, aż będzie ona przejrzysta i wolna od zanieczyszczeń.

⚠ Od czasu do czasu czyścić filtr dopływu wody znajdujący się na wyjściu zaworu.

- Zamknąć zawór wody.
- Po zamknięciu zaworu należy odkręcić końcówkę przewodu doprowadzającego wodę do zmywarki, wyjąć filtr i delikatnie umyć go pod bieżącą wodą.
- Następnie ponownie włożyć filtr i zakręcić przewód.

Czyszczenie filtrów

Zespół filtrujący składa się z trzech filtrów, które oczyszczają wodę wykorzystywaną do mycia z resztek żywności i ponownie wprowadzają ją do obiegu: w celu zapewnienia dobrych rezultatów mycia konieczne jest ich czyszczenie.

⚠ Czyścić filtry regularnie.

⚠ Nie należy używać zmywarki bez filtrów lub z odłączonym filtrem.

• Po kilku zmywaniach sprawdzić zespół filtrujący i, w razie konieczności, dokładnie go wyczyścić pod bieżącą wodą, wykorzystując w tym celu niemetalową szczoteczkę, zgodnie z poniższymi instrukcjami:

1. obrócić w kierunku przeciwnym do ruchu wskazówek zegara filtr cylindryczny C i wyjąć go (rys. 1).
2. Wyjąć osadę filtra B lekko naciskając na boczne skrzydełka (Rys. 2);
3. Wysunąć płytę filtra ze stali nierdzewnej A. (rys. 3).
4. Skontrolować studzienkę i usunąć ewentualne resztki potraw.

NIGDY NIE USUWAC ochrony pompy mycia (szczegół w kolorze czarnym) (rys. 4).

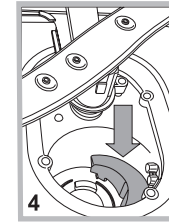
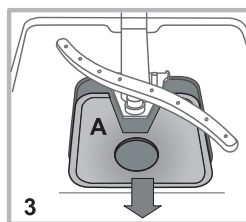
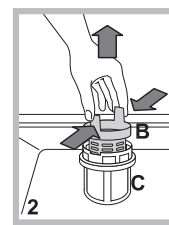
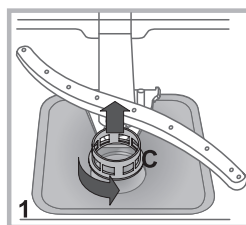

Po wyczyszczeniu filtrów należy ponownie zamontować zespół filtrujący i prawidłowo go umiejscowić; ma to zasadnicze znaczenie dla prawidłowego działania zmywarki.

W przypadku dłuższej nieobecności

- Odłączyć połączenia elektryczne i zamknąć zawór wody.
- Pozostawić drzwi uchylone.
- Po powrocie wykonać jedno zmywanie bez wsadu.

* Tylko w niektórych modelach.

Anomalie i środki zaradcze

PL

Jeśli w pracy urządzenia pojawiają się anomalie w pracy, należy skontrolować następujące punkty przed zwróceniem się do Obsługi technicznej (patrz Obsługa techniczna). Niektóre z usterek są sygnalizowane za pomocą lampek zapalających się na panelu sterowania. Przed wezwaniem pomocy technicznej należy zanotować, które z lampek świecą.

Problemy:	Możliwe przyczyny / Rozwiązanie:
Zmywarka nie rozpoczyna pracy lub nie odpowiada na polecenia	<ul style="list-style-type: none"> Wyłączyć urządzenie naciskając przycisk ON/OFF, uruchomić je ponownie po upływie jednej minuty i ponownie ustawić program. Wtyczka nie jest dobrze włożona do gniazdka. Drzwi zmywarki nie są dobrze zamknięte.
Drzwi się nie zamykają	<ul style="list-style-type: none"> Zaskoczył zamek drzwi; popchnąć energicznie drzwi, aż do usłyszenia dźwięku „clack”.
Zmywarka nie odprowadza wody.	<ul style="list-style-type: none"> Program się jeszcze nie skończył. Przewód odprowadzający wodę jest zgięty (zob. Instalacja). Odpływ zlewozmywaka jest zatkany. Filtr jest zapchany resztkami jedzenia.
Zmywarka jest głośnie.	<ul style="list-style-type: none"> Naczynia uderzają o siebie lub o spryskiwacze. Nadmiar piany: niewłaściwa ilość detergentu lub detergent nieodpowiedni do zmywania w zmywarce. (zob. Uruchomienie i użytkowanie).
Na naczyniach i szklankach osadza się kamień lub tworzy się białawy nalot.	<ul style="list-style-type: none"> Brakuje soli regeneracyjnej lub jej ilość nie jest dostosowana do stopnia twardości wody (zob. Środek nablyszczający i sól). Korek pojemnika na sól nie jest dobrze zamknięty. Środek nablyszczający skończył się lub jego ilość jest niewystarczająca.
Na naczyniach i szklankach tworzą się zacieki lub niebieskawe smugi.	<ul style="list-style-type: none"> Wlano za dużo płynu nablyszczającego.
Naczynia nie są całkiem suche.	<ul style="list-style-type: none"> Wybrany został program bez suszenia. Środek nablyszczający skończył się lub jego ilość jest niewystarczająca (zob. Środek nablyszczający i sól). Regulacja środka nablyszczającego jest niewłaściwa. Naczynia są wykonane z nieprzywierającego tworzywa lub z plastiku.
Naczynia nie są czyste.	<ul style="list-style-type: none"> Kosze są przeładowane (zob. Ładowanie koszy). Naczynia nie są właściwie ułożone. Spryskiwacze nie mogą się swobodnie obracać. Program zmywania jest zbyt delikatny (zob. Programy). Nadmiar piany: niewłaściwa ilość detergentu lub detergent nieodpowiedni do zmywania w zmywarce. (zob. Uruchomienie i użytkowanie). Korek płynu nablyszczającego nie został odpowiednio zakręcony. Filtr jest brudny lub zapchany (zob. Konserwacja i utrzymanie). Brak soli ochronnej (zob. Płyn nablyszczający i sól). Wyłączyć urządzenie naciskając przycisk ON/OFF. Zamknąć zawór wody, aby uniknąć zalania, wyjąć wtyczkę z gniazdka. Sprawdzić, czy filtr dopływu wody nie jest zatkany przez zanieczyszczenia. (zob. rozdział „Konserwacja i utrzymanie”)
Zmywarka nie pobiera wody – Alarm „Zamknięty zawór” (miga kontrolka ON/OFF, a na wyświetlaczu widoczne jest H2O i symbol zaworu , po kilku sekundach wyświetla się F 6).	<ul style="list-style-type: none"> Brak wody w sieci wodociągowej. Przewód doprowadzający wodę jest zgięty (zob. Instalacja). Otworzyć zawór: po kilku minutach urządzenie uruchomi się. Urządzenie zostało zablokowane z powodu braku reakcji na sygnał dźwiękowy. Wyłączyć urządzenie za pomocą przycisku ON/OFF, otworzyć zawór i po kilku sekundach ponownie włączyć zmywarkę, naciskając ten sam przycisk. Ponownie zaprogramować i uruchomić urządzenie.
Alarm „zatkane filtry” Na wyświetlaczu zapala się symbol „filtra”.	<ul style="list-style-type: none"> Odczekać, aż program mycia zakończy się, otworzyć zmywarkę i wyczyścić obsadę filtra oraz filtr nierdzewny (zob. rozdział Konserwacja i utrzymanie). Symbol zatkanych filtrów zgaśnie przy następnym cyklu.

* Tylko w niektórych modelach.

CS

Česky, 29

LFF 8M121

Obsah

Informační list výrobku, 30

Opatření a rady, 31

Základní bezpečnostní pokyny

Likvidace

Jak ušetřit a brát ohled na životní prostředí

Instalace, Servisní služba 32-33

Ustavení a vyrovnání do vodorovné polohy

Připojení k elektrické síti a k rozvodu vody

Upozornění pro první mytí

Technické údaje

Popis zařízení, 34

Celkový pohled

Ovládací panel

Plnění košů, 35-36

Spodní koš

Košík na příbory

Horní koš

Spuštění a použití, 37

Uvedení myčky do činnosti

Dávkování mycího prostředku

Programy, 38

Tabulka programů

Speciální programy a Volitelné funkce, 39

Leštidlo a regenerační sůl, 40

Dávkování leštidla

Dávkování regenerační soli

Údržba a péče, 41

Uzavření přívodu vody a vypnutí elektrického napájení

Čištění myčky nádobí

Zabránění vzniku nepříjemných zápachů

Čištění ostřikovacích ramen

Čištění filtru přívodu vody

Čištění filtrů

Opatření v případě dlouhodobé nečinnosti

Poruchy a způsob jejich odstranění, 42

Informační list výrobku	
Značka	HOTPOINT/ARISTON
Model	LFF 8M121
Kapacita počtu standardních sad nádobí (1)	14
Třída energetické účinnosti na stupnici A+++ (nejnižší spotřeba) až D (vysoká spotřeba)	A++
Roční spotřeba energie v kWh (2)	265.0
Spotřeba energie standardního mycího cyklu v kWh	0.93
Spotřeba energie ve vypnutém stavu ve W	0.5
Spotřeba energie v režimu ponechání v zapnutém stavu ve W	5.0
Roční spotřeba vody v litrech za rok (3)	2520.0
Třída účinnosti sušení na stupnici od G (minimální účinnost) až po A (maximální účinnost)	A
Délka programu při standardním mycím cyklu v minutách	190
Délka režimu ponechání v zapnutém stavu v minutách	10
Emise hluku v dB(A) re 1 pW	41
Vestavný spotřebič	NE
<p>1) Informace uvedené na štítku a v informačním listu se vztahují na standardní mycí cyklus. Tento program je vhodný pro mytí běžně znečištěného nádobí. Jedná se o nejučinnější program z hlediska kombinované spotřeby energie a vody. Standardní mycí cyklus koresponduje s cyklem Eco.</p> <p>2) Na základě 280 standardních mycích cyklů při použití studené vody a spotřeby v režimu nízké spotřeby energie. Skutečná spotřeba energie závisí na tom, jak je spotřebič používán.</p> <p>3) Na základě 280 standardních mycích cyklů. Skutečná spotřeba vody závisí na tom, jak je spotřebič používán.</p>	

Opatření a rady

 Zařízení bylo navrženo a vyrobeno v souladu s platnými mezinárodními bezpečnostními předpisy. Tato upozornění jsou uváděna z bezpečnostních důvodů a je třeba si je pozorně přečíst.

Základní bezpečnostní pokyny

- Tento elektrický spotřebič nemůže být používán osobami (včetně dětí) se sníženými fyzickými, senzoryckými nebo duševními schopnostmi s výjimkou případů, kdy je jim poskytnut dozor nebo pokyny týkající se použití osobou odpovědnou za jejich bezpečnost.
- V každém případě je potřebný dozor dospělé osoby, aby se zabránilo použití daného elektrospotřebiče k dětským hrám.
- Toto zařízení bylo navrženo výhradně pro neprofesionální použití v domácnosti.
- Zařízení mohou používat pouze dospělé osoby na mytí nádobí v domácnosti podle pokynů uvedených v tomto návodu.
- Zařízení nesmí být nainstalováno venku, a to ani v případě, že by se jednalo o místo chráněné před nepřízní počasí, protože je velmi nebezpečné vystavit jej působení deště a bouří.
- Nedotýkejte se myčky nádobí bosýma nohama.
- Nevytahujte zástrčku ze zásuvky elektrického rozvodu tahem za kabel, ale uchopením za zástrčku.
- Před provedením operací čištění a údržby je třeba zavřít kohoutek přívodu vody a odpojit zástrčku ze zásuvky elektrického rozvodu.
- Při výskytu poruchy se v žádném případě nepokoušejte o opravu vnitřních částí zařízení.
- Nikdy se nedotýkejte rezistoru.
- Neopírejte se o otevřená dvířka a nesedejte si na ně. Mohlo by dojít k převrácení zařízení.
- Dvířka nesmí zůstat v otevřené poloze, protože by mohla představovat nebezpečí zakopnutí.
- Udržujte mycí prostředek a leštadlo mimo dosah dětí.
- Obaly nejsou hračky pro děti!

Likvidace

- Likvidace obalových materiálů: Při jejich odstraňování postupujte v souladu s místními předpisy a dbejte na možnou recyklaci.
- Evropská směrnice 2012/19/EU o odpadu tvořeném elektrickými a elektronickými zařízeními (RAEE) předpokládá, že elektrospotřebiče nesmí být likvidovány v rámci běžného pevného městského odpadu. Vyřazená zařízení musí být sesbírána zvlášť za účelem zvýšení počtu recyklovaných a znovu použitých materiálů, ze kterých jsou složena, a za účelem zabránění možným ublížením na zdraví a škodám na životním prostředí. Symbolem je přeškrtnutý koš, který je uveden na všech výrobcích s cílem

připomenout povinnosti spojené se separovaným sběrem.

Podrobnější informace týkající se správného způsobu vyřazení elektrospotřebičů z provozu mohou jejich držitelé získat tak, že se obrátí na navrženou veřejnou instituci nebo na prodejce.

Jak ušetřit a brát ohled na životní prostředí

Šetření vodou a energií

- Uvádějte myčku nádobí do chodu pouze tehdy, když je naplněna. Během čekání na naplnění zařízení zabraňte vzniku nepříjemného zápachu použitím cyklu Namáčení (viz Programy).
- Zvolte program vhodný pro druh nádobí a stupeň znečištění; konzultujte Tabulku programů:
 - Pro běžně znečištěné nádobí použijte program Eco (Eko), který zaručuje nízkou spotřebu energie a vody.
 - při menším množství nádobí použijte volitelnou funkci Poloviční náplň* (viz Spuštění a použití).
- V případě, že vaše smlouva na dodávku elektrické energie předpokládá používání časových pásem pro šetření elektrickou energií, provádějte mytí v časových pásmech se sníženou sazbou. Volitelná funkce Odložený start* (viz Spuštění a použití) může napomoci organizaci mycích cyklů uvedeným způsobem.

Mycí prostředky bez fosfátů, bez chloru a obsahující enzymy

- Doporučuje se používat mycí prostředky bez fosfátů a bez chloru, které berou ohled na životní prostředí.
- Enzymy jsou mimořádně účinné při teplotách kolem 50°C, proto při použití mycích prostředků s enzymy je možné nastavit mytí při nižších teplotách a dosáhnout stejných výsledků jako při 65°C.
- Správné dávkování mycího prostředku na základě pokynů výrobce s ohledem na tvrdost vody, stupeň znečištění a množství mytého nádobí zabraňuje plýtvání. I když se jedná o biodegradabilní látky, mycí prostředky narušují přirozenou rovnováhu v přírodě.

* Pouze u některých modelů.

Instalace - Servisní služba

CS

⚠ Je velmi důležité tento návod uschovat, aby jej bylo možné kdykoli dle potřeby konzultovat. V případě prodeje, darování nebo přestěhování zařízení se ujistěte, že návod zůstane uložen v jeho blízkosti.

Pozorně si přečtěte uvedené pokyny: Obsahují důležité informace týkající se instalace, použití a bezpečnosti při práci.

Při stěhování udržujte zařízení dle možností ve svislé poloze; dle potřeby je můžete naklonit na zadní stranu.

Toto zařízení bylo navrženo pro použití v domácnosti nebo pro podobné aplikace, jako například:

- prostory určené pro kuchyň personálu v obchodech, úřadech a jiných pracovních prostředích;
- hospodářská stavení;
- použití zákazníky v hotelu, motelu nebo jiných prostředích rezidenčního typu;
- penziony typu „bed and breakfast“.

Ustavení a vyrovnání do vodorovné polohy

1. Po rozbalení zařízení zkontroluje, zda během přepravy nedošlo k jeho poškození.

V případě, že je poškozeno, je nezapojujte a obraťte se na prodejce.

2. Umístěte myčku tak, aby se bočními stěnami nebo zadní stěnou dotýkala přilehlého nábytku nebo stěny. Tento model myčky lze rovněž vestavět pod dlouhou pracovní plochu* (viz montážní pokyny).

3. Umístěte myčku na rovnou a pevnou podlahu. Vykompenzujte nerovnosti odšroubováním nebo zašroubováním předních nožiček až do dosažení vodorovné polohy zařízení. Dokonalé vyrovnání do vodorovné polohy zabezpečí stabilitu zařízení a zamezí vzniku vibrací, hluku a posunů během činnosti.

4*. Seřízení výšky zadní nožičky se provádí prostřednictvím hexagonálního pouzdra červené barvy, nacházejícího se ve spodní, čelní, centrální části myčky, klíčem na hexagonální šroub o velikosti 8 mm; otáčením ve směru hodinových ručiček dosáhneme zvětšení výšky a otáčením proti směru hodinových ručiček jejího snížení. (viz montážní pokyny pro vestavění, přiložené k dokumentaci).

Připojení k elektrické síti a k rozvodu vody

⚠ Přizpůsobení elektrického rozvodu a rozvodu vody pro instalaci musí být provedeno kvalifikovaným personálem.

⚠ Myčka nádoby nesmí být opřena o potrubí ani o kabel elektrického napájení.

⚠ Zařízení musí být připojeno k rozvodu vody s použitím nových hadic.

Nepoužívejte staré hadice.

Přívodní hadice a vypouštěcí hadice vody a kabel elektrického napájení musí být nasměrovány směrem doprava nebo doleva s cílem umožnit co nejlepší instalaci.

Připojení hadice pro přívod vody

- K rozvodu studené vody: Řádně zašroubujte přívodní hadici ke kohoutku s hrdlem se závitem 3/4 plyn; před zašroubováním nechte vodu odtékat, dokud nebude průzračná, aby případné nečistoty neucpaly zařízení.
- K rozvodu teplé vody: V případě centrálního topení může být myčka připojena k rozvodu teplé vody za předpokladu, že teplota vody nepřesahuje 60°C. Zašroubujte hadici ke kohoutku způsobem popsáním pro přívod studené vody.

⚠ V případě, že délka přívodní hadice nebude dostatečná, se obraťte na specializovanou prodejnu nebo na autorizovaný technický personál (viz Servisní služba).

⚠ Tlak v rozvodu vody se musí pohybovat v rozmezí hodnot uvedených v tabulce Technických údajů (viz vedle).

⚠ Dbejte na to, aby hadice nebyla příliš ohnutá ani stlačená.

Připojení hadice vypouštění vody

Připojte vypouštěcí hadici do odpadového potrubí s minimálním průměrem 4 cm, aniž byste ji ohýbali.

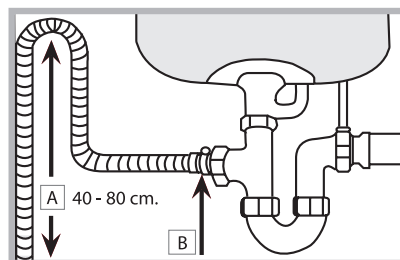

Vypouštěcí hadice se musí nacházet ve výšce od 40 do 80 cm od podlahy nebo od plochy, na které je uložena myčka (A). Před připojením vypouštěcí hadice k sifonu umývadla odstraňte plastový uzávěr (B).

Bezpečnostní opatření proti vytopení

Aby bylo zaručeno, že nedojde k vytopení, je myčka:

- Vybavena systémem, který přeruší přívod vody v případě poruch nebo jejího úniku dovnitř myčky.

Některé modely jsou vybaveny přídatným bezpečnostním zařízením New Acqua Stop*, které zaručuje ochranu proti vytopení i v případě přetržení přívodní hadice.



UPOZORNĚNÍ: NEBEZPEČNÉ NAPĚTÍ!

Přívodní hadice vody nesmí být v žádném případě přeřezána, protože obsahuje součásti pod napětím.

* Pouze u některých modelů.

Připojení k elektrickému rozvodu

Před zasunutím zástrčky do zásuvky elektrického rozvodu se ujistěte, že:



- Je zásuvka uzemněna a že vyhovuje normám;
- je zásuvka schopna snést maximální zátěž odpovídající jmenovitému příkonu zařízení, uvedenému na štítku s jmenovitými údaji, umístěném na vnitřní straně dvířek (viz kapitola Popis myčky);
- napájecí napětí odpovídá hodnotám uvedeným na štítku s jmenovitými údaji, umístěném na vnitřní straně dvířek;
- zásuvka je kompatibilní se zástrčkou zařízení. V opačném případě požádejte o výměnu zástrčky autorizovaného technika (viz Servisní služba); nepoužívejte prodlužovací šňůry ani rozvodky.

 Po instalaci zařízení musí kabel elektrického napájení a zásuvka elektrického rozvodu zůstat snadno přístupné.

 Kabel nesmí být ohnutý ani stlačený.

 V případě poškození musí být napájecí kabel vyměněn výrobcem nebo jeho střediskem Servisní služby, aby se předešlo jakémukoli riziku. (Viz Servisní služba)

 Firma neponese žádnou odpovědnost za následky nerespektování uvedených pokynů.

Technické údaje	
Rozměry	Šířka 60 cm Výška 85 cm Hloubka 60 cm
Kapacita	14 standardních souprav nádobí
Tlak vody v přívodním potrubí	0,05 ÷ 1 MPa (0,5 ÷ 10 bar) 7,25 – 145 psi
Napájecí napětí	Viz štítek s jmenovitými údaji
Celkový příkon	Viz štítek s jmenovitými údaji
Pojistka	Viz štítek s jmenovitými údaji
	Toto zařízení je ve shodě s následujícími směrnicemi Evropské unie: - 2006/95/EC (Nízké napětí) - 2004/108/EC (Elektromagnetická kompatibilita) - 2005/32/EC (Comm. Reg. 1275/2008) (Ecodesign) - 97/17/EC (Energetické štítkování myček nádobí) - 2012/19/EC (WEEE)
	

Pás proti tvorbě kondenzátu*

Po vestavění myčky otevřete dvířka a přilepte pod dřevěnou polici průsvitný samolepicí pás, který bude polici chránit před případným kondenzátem.

Upozornění pro první mytí

Po instalaci odstraňte tampony umístěné na bubnech a přidržovací gumy na horním bubnu (*jsou-li součástí*).

Bezprostředně před prvním mytím, zcela naplňte vodou nádržku na sůl a přidejte přibližně 1 kg soli (viz kapitola Leštidlo a regenerační sůl): Je zcela běžným jevem, že voda přeteče. Zvolte stupeň tvrdosti vody (viz Leštidlo a regenerační sůl). - Je zcela běžné, že po nadávkování soli bude kontrolka CHYBĚJÍCÍ SŮL* i nadále blikat po dobu několika cyklů.

 Nenaplnění zásobníku soli může způsobit poškození dekalifikátoru vody a topného článku.

Zařízení je vybaveno akustickými signály/tóny (v závislosti na modelu myčky), které avizují realizovaný ovládací příkaz: zapnutí, konec cyklu apod.

Symbole/kontroly/LED přítomné na ovládacím panelu/displeji se mohou měnit z hlediska barvy a mohou buď blikat, nebo svítit stálým světlem (v závislosti na modelu myčky).

Na displeji jsou zobrazovány užitečné informace, které se týkají druhu nastaveného cyklu, fáze mytí/sušení, zbývající doby, teploty apod.

Servisní služba

Před přivoláním servisní služby:

- Zkontrolujte, zda nejste schopni poruchu odstranit sami (viz Poruchy a způsob jejich odstranění).
- Znovu uveďte do chodu mycí program s cílem ověřit, zda byla porucha odstraněna.
- V případě negativního výsledku se obraťte na Autorizovanou servisní službu.

 **Nikdy se neobracejte s žádostí o pomoc na neautorizované techniky.**

Při hlášení poruchy uveďte:

- druh poruchy;
- model zařízení (Mod.);
- výrobní číslo (S/N).

Tyto informace jsou uvedeny na štítku s jmenovitými údaji, umístěném na zařízení. (viz Popis zařízení).

* Pouze u některých modelů.

Popis zařízení

CS

Celkový pohled

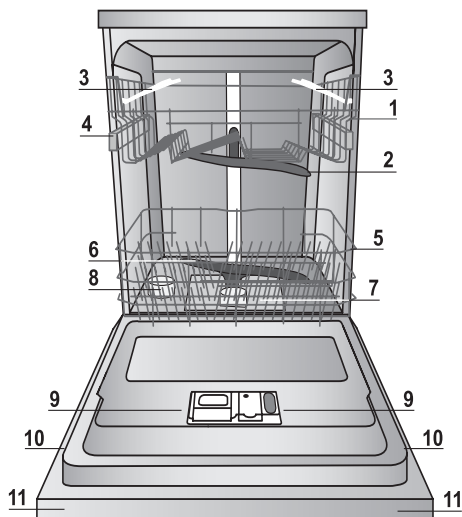

1. Horní koš
2. Horní ostřikovací rameno
3. Sklopné držáky
4. Mechanismus nastavení výšky koše
5. Spodní koš
6. Spodní ostřikovací rameno
7. Mycí filtr
8. Nádržka na sůl
9. Vanička na mycí prostředek, nádržka na leštidlo a zařízení Active Oxygen*
10. Štítek s jmenovitými údaji
11. Ovládací panel***

Ovládací panel

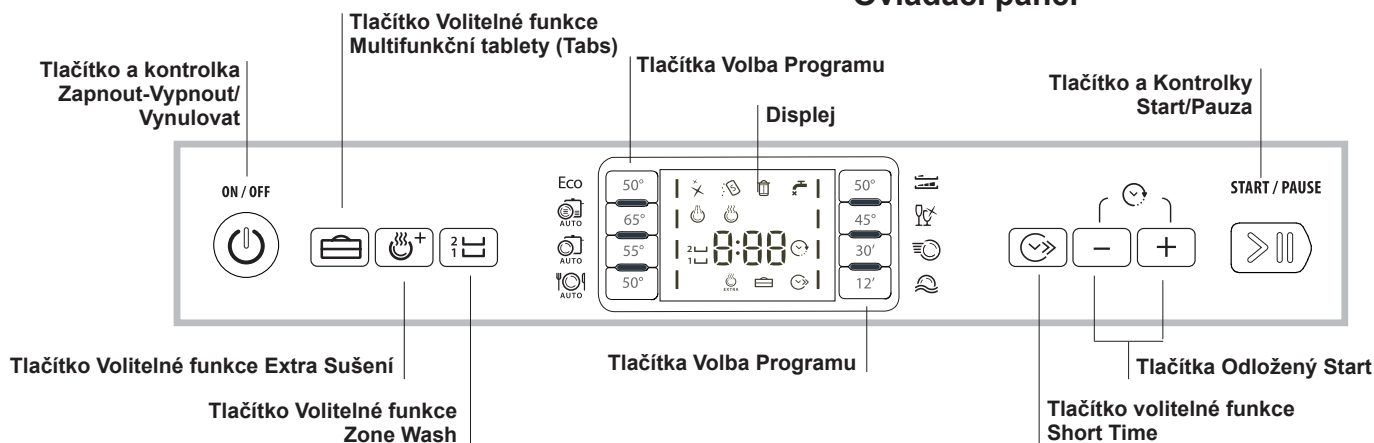

Displej

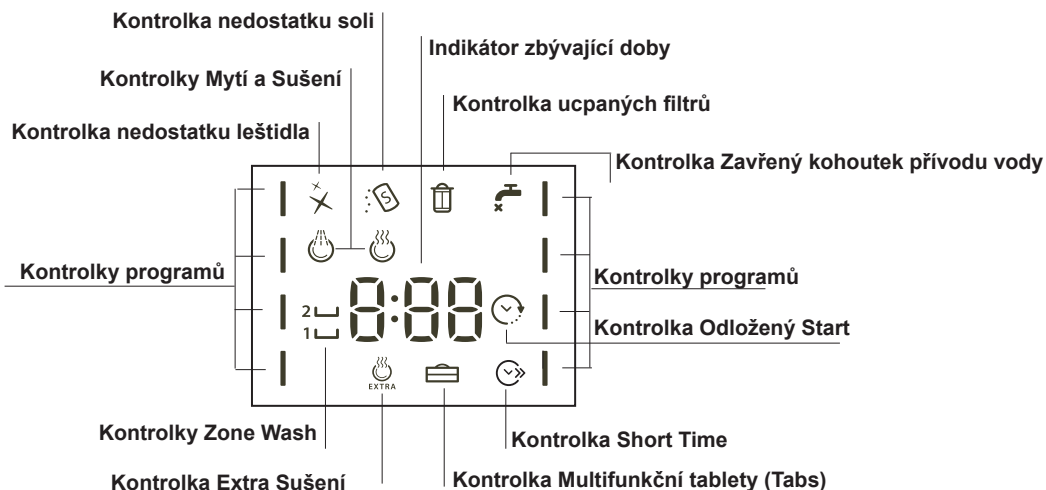

*** Pouze u modelů určených pro úplné vestavění. * Pouze u některých modelů.

Počet a druh programů a volitelných funkcí se mění v závislosti na modelu myčky.

Plnění košů

Doporučení:

Před plněním košů odstraňte z nádobí zbytky jídla a vylijte ze sklenic a pohárů tekutiny, které v nich zůstaly. **Není třeba provádět předběžné oplachování pod tekoucí vodou.**

Umístěte nádobí tak, aby zůstalo bez pohybu a nepřevrátilo se, aby nádoby zůstaly obráceny otvorem dolů a aby se vypouklé a vyduuté části nacházely v šikmé poloze, což umožní vodě dostat se ke všem povrchům i odtékat.

Dávejte pozor, aby víka, rukojeti, pánve a tácy nebránily otáčení ostříkovacích ramen. Malé předměty umístěte do košíku na příbory.

Plastový příbor a pánve z antiadhezivního materiálu mají tendenci více zachytávat kapky vody, a proto jejich schopnost sušení bude menší než u keramického nebo ocelového nádobí.

Lehké předměty (jako např. plastové nádoby) musí být dle možností umístěny do horního koše a tak, aby se nemohly pohybovat.

Po naplnění zkontrolujte, zda se ostříkovací ramena mohou volně otáčet.

Spodní koš

Do spodního košíku lze ukládat hrnce, víka, talíře, salátové mísy, příbory apod. Talíře a velká víka je třeba dle možnosti umístit po krajích koše.

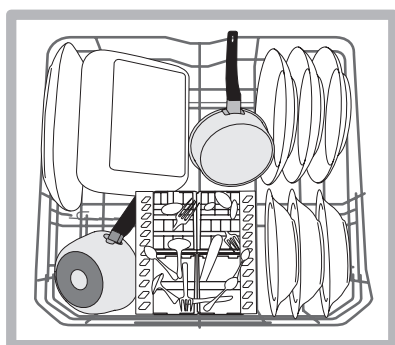
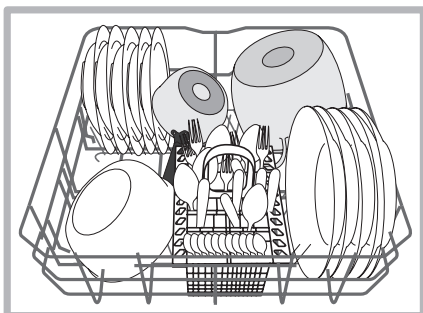

Doporučuje se umístit značně znečištěné nádobí do spodního koše, protože v této části myčky jsou proudy vody nejsilnější a umožňují dosáhnout nejlepších výsledků mytí.

Některé modely myček nádobí disponují naklonitelnými částmi*, které lze použít ve svislé poloze k uložení talířů nebo ve vodorovné poloze (spuštěné dolů) k uložení hrnců a salátových mís.

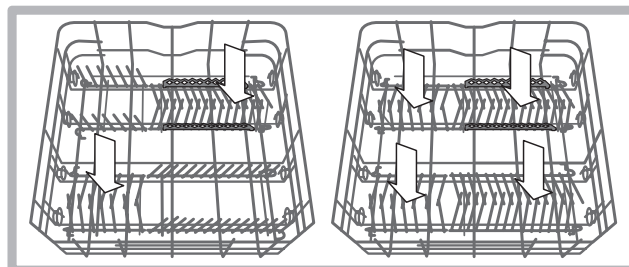

Košík na příbory

Košík na příbory je vybaven horními mřížkami pro lepší uspořádání příborů. Musí být umístěn **výhradně** v horní přední části spodního koše.

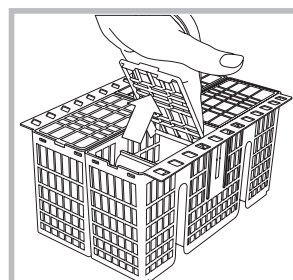

⚠ Nože a nástroje s ostrými hroty musí být uloženy do košíku na příbory hroty obrácenými směrem dolů nebo musí být uloženy do vodorovné polohy na sklopné držáky horního koše.

Horní koš

Naložte do něj choulostivé a lehké nádobí: sklenice, šálky, talířky, nízké salátové mísy.

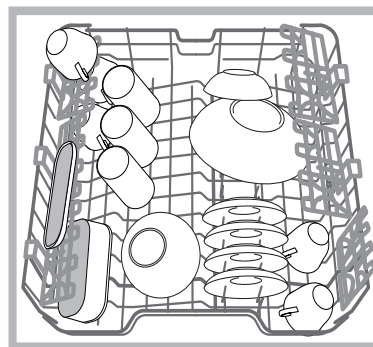

Některé modely myček nádobí disponují naklonitelnými částmi*, které lze použít ve svislé poloze k uložení čajových nebo dezertových talířků nebo spuštěné dolů k uložení misek a nádob na potraviny.

*Přít. pouze na některých modelech, v různém počtu a v různých polohách.

Sklopné držáky s proměnlivou polohou

Boční sklopné držáky lze umístit do tří odlišných výšek kvůli optimalizaci umístění nádobí v prostoru koše.

Poháry lze umístit stabilně na sklopné držáky zasunutím stopky poháru do příslušných podélných otvorů.

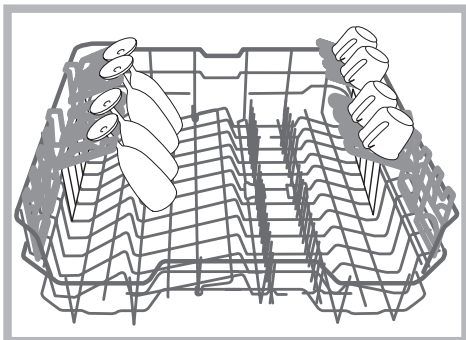

Tác na příbor*

Některé modely myček jsou vybaveny posuvným tácem, který lze použít pro uložení servírovacího příboru nebo šálků malých rozměrů. Za účelem dosažení co nejlepších vlastností mytí nepokládejte na uvedený tác neskladné nádobí.

Tác na příbor je vyjímatelný. (viz obrázek)

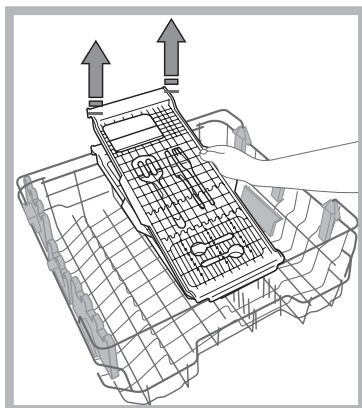
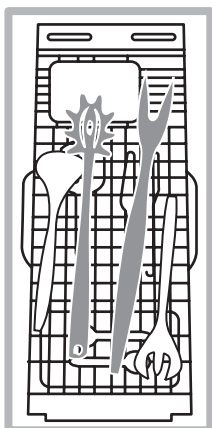

Před naložením tácu se ujistěte, že jsou držáky řádně uchycené k hornímu koši. (viz obrázek)

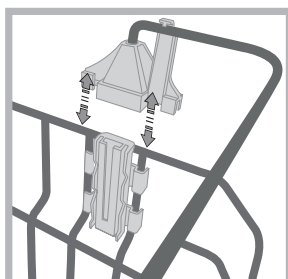

Horní koš je výškově nastavitelný dle potřeby: do horní polohy kvůli umístění neskladného nádobí; do spodní polohy kvůli využití prostorů sklopných nebo naklonitelných držáků a vytvoření většího prostoru směrem nahoru.

Nastavení výšky horního koše

Horní koš může být nastaven do spodní nebo do horní polohy s cílem usnadnit ukládání nádobí.

Je lépe nastavit výšku horního koše při PRÁZDNÉM KOŠI. NIKDY nezvedejte nebo nespouštějte koš pouze z jedné strany.

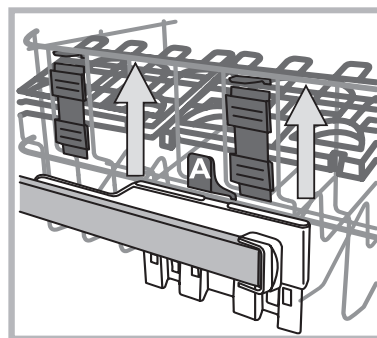

Když je koš vybaven systémem **Lift-Up*** (viz obrázek), zvedněte koš po jeho uchopení na bocích a pohněte jím směrem nahoru. Pro návrat do spodní polohy stiskněte páky (A) na bocích koše a doprovodte jej při sestupu směrem dolů.

Nevhodné nádobí

- Dřevěný příbor a nádobí.
- Choulostivé dekorované sklenice, umělecké řemeslné nádobí a antikvární prvky. Jejich dekorace nejsou odolné.
- Části syntetického materiálu, které nejsou odolné vůči teplotě.
- Měděné a cínové nádobí.
- Nádobí znečištěné od popela, vosku, maziva nebo inkoustu. Dekorace na skle, hliníkové a stříbrné kusy mohou mít během mytí tendenci změnit barvu a vyblednout. Také některé druhy skla (např. křišťálové předměty) se mohou po mnoha mytích stát matnými.

Poškození skla a nádobí

Příčiny:

- Druh skla a postup výroby skla.
- Chemické složení mycího prostředku.
- Teplota vody oplachovacího programu.

Rada:

- Používejte pouze sklenice a porcelán, které jsou výrobcem zaručeny jako vhodné pro mytí v myčce nádobí.
- Používejte jemný mycí prostředek, vhodný pro tento druh nádobí.
- Po ukončení programu vyjměte sklenice a přístroje co nejdříve.

* Pouze u některých modelů.

Uvedení do činnosti a použití

Uvedení myčky do činnosti

1. Otevřete kohoutek přívodu vody.
2. Stiskněte tlačítko ZAPNOUT-VYPNOUT: Rozsvítí se kontrolka ZAPNOUT/VYPNOUT i displej.
3. Otevřete dvířka a nadávkujte mycí prostředek (viz níže).
4. Naplňte koše (viz *Plnění košů*) a zavřete dvířka.
5. Zvolte program podle druhu nádobí a stupně jeho znečištění (viz *tabulka programů*) stisknutím tlačítka volby programu.
6. Zvolte volitelné funkce mytí* (viz *vedle*).
7. Zahajte program tlačítkem Start/Pauza: Rozsvítí se kontrolka mytí a na displeji se zobrazí doba zbývajících do konce cyklu.
8. Po skončení programu se na displeji zobrazí **END**. Vypněte zařízení stisknutím tlačítka ZAPNOUT-VYPNOUT, zavřete kohoutek přívodu vody a odpojte zástrčku ze zásuvky elektrické sítě.
9. Před vyjmutím nádobí vyčkejte několik minut, abyste se vyhnuli popálení. Vyložte koše počínaje spodním košem.

⚠ - Pro snížení spotřeby elektrické energie se zařízení v některých podmínkách dlouhodobějšího **NEPOUŽÍVÁNÍ** automaticky vypne.

⚠ AUT. PROGRAMY*: některé myčky nádobí jsou vybaveny speciálním snímačem, který je schopen vyhodnotit stupeň znečištění a nastavit neúčinnější a neújspornější mytí. Doba trvání Aut. programů se může měnit v závislosti na zásahu snímače.

Změna probíhajícího programu

V případě volby chybného programu je možné provést jeho změnu za předpokladu, že byl program právě zahájen: Při zahájení mytí je pro změnu mycího cyklu potřebné vypnout zařízení delším stisknutím tlačítka ZAPNOUT/VYPNOUT/ Vynulovat, znovu jej zapnout stejným tlačítkem a znovu zvolit program a požadované volitelné funkce.

Přidání nádobí

Stiskněte tlačítko Start/Pauza, ZAPNOUT/VYPNOUT a otevřete dvířka; dávejte přitom pozor na vycházející páru. Poté vložte nádobí. Stiskněte tlačítko Start/Pauza: cyklus bude obnoven po dlouhém pípnutí.

⚠ Je-li nastaven odložený start, po skončení odečítání nedojde k zahájení mycího cyklu, ale zařízení zůstane ve stavu Pauzy.

⚠ Stisknutím tlačítka Start/Pauza za účelem přerušení činnosti zařízení dojde k přerušení programu.

V této fázi není možné provádět změnu programu.

Náhodné přerušení

Když se během mytí otevřou dvířka nebo když dojde k přerušení dodávky elektrické energie, program bude přerušen. Po zavření dvířek nebo po obnovení dodávky elektrické energie bude program pokračovat z bodu, ve kterém byl přerušen.

* Pouze u některých modelů.

Dávkování mycího prostředku

Dobrý výsledek mytí závisí také na správném dávkování mycího prostředku, přičemž platí, že při překročení doporučeného množství nedojde ke zvýšení účinnosti mytí, ale pouze k vyššímu znečištění životního prostředí.

V závislosti na stupni znečištění lze dávkování přizpůsobit konkrétnímu případu použitím práškového nebo tekutého mycího prostředku.

V případě běžného znečištění se obvykle používá přibližně 35 g práškového mycího prostředku nebo 35 ml tekutého mycího prostředku. V případě použití tablet stačí jedna.

Když je nádobí málo znečištěné nebo když bylo předem opláchnuto pod vodou, výrazně snižte množství mycího prostředku.

Pro dosažení dobrých výsledků mytí dodržujte pokyny uvedené na obalu mycího prostředku.

V případě dalších otázek vám doporučujeme obrátit se na konzultační kanceláře výrobců mycích prostředků.

Pro otevření nádobky na mycí prostředek aktivujte otevírací mechanismus „A“.

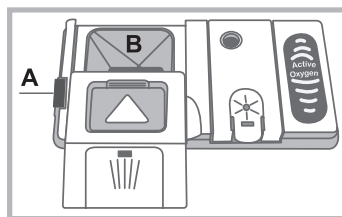

Naplňte mycím prostředkem pouze suchou vaničku „B“. Množství mycího prostředku určené pro předběžné mytí musí být aplikováno přímo do mycího prostoru.

1. Dávkování mycího prostředku provádějte podle *Tabulky programů*, aby bylo zajištěno použití jeho správného množství. Ve vaničce **B** je vyznačena úroveň odpovídající maximálnímu množství tekutého nebo práškového mycího prostředku, které lze použít pro každý cyklus.

2. Odstraňte zbytky mycího prostředku z okrajů nádobky a zavřete kryt až po zacvaknutí.

3. Zavřete víko nádobky na mycí prostředek jeho zatlačením nahoru, až po správné zasunutí do zavíracího mechanismu.

Nádobka na mycí prostředek se otevře automaticky ve vhodném okamžiku v závislosti na zvoleném programu.

Při použití kombinovaných mycích prostředků se doporučuje použít volitelnou funkci TABS, která přizpůsobí mycí program tak, aby bylo vždy dosaženo nejlepšího výsledku mytí a co nejlepšího možného sušení.

⚠ Používejte výhradně mycí prostředky pro myčky nádobí.

NEPOUŽÍVEJTE mycí prostředky pro mytí v rukou.

Nadměrné použití mycích prostředků může způsobit přítomnost pěny na konci cyklu.

Použití tablet se doporučuje pouze u modelů, které mají k dispozici volitelnou funkci **MULTIFUNKČNÍ TABLETY**.







Účinnějšího mytí a sušení je možné dosáhnout s použitím mycího prášku, tekutého leštidla a soli.

Programy

CS

Údaje programů jsou naměřeny v laboratorních podmínkách v souladu s evropskou normou EN 50242.
V závislosti na různých podmínkách použití může docházet ke změnám doby trvání a dat programů.

Počet a druh programů a volitelných funkcí se mění v závislosti na modelu myčky.

Program	Sušení	Volitelné funkce	Doba trvání programu	Spotřeba vody (l/cyklus)	Spotřeba energie (kWh/cyklus)
1. Eko mytí*	Ano	Odložený start - Tablety - Extra Dry	03:10'	9.0	0.93
2. Intenzivní mytí Aut.	 Ano	Odložený start - Tablety - Extra Dry - Short Time - Zone wash	02:00' - 03:10'	14.0 - 15.5	1.50 - 1.80
3. Automatické běžné mytí	 Ano	Odložený start - Tablety - Extra Dry - Short Time - Zone wash	01:30' - 02:30'	14.5 - 16.0	1.20 - 1.35
4. Auto Fast wash	 Ne	Odložený start - Tablety	00:40' - 01:20'	13.0 - 14.5	1.15 - 1.25
5. Duo wash	 Ano	Odložený start - Tabs - Extra Dry - Short Time	02:00'	18.0	1.30
6. Choulostivé	 Ano	Odložený start - Tablety - Extra Dry	01:40'	11.0	1.10
7. Express 30'	 Ne	Odložený start - Tablety	00:30'	9.0	0.50
8. Namáčení	 Ne	Odložený start	00:12'	4.5	0.01

Pokyny pro volbu programů a dávkování mycího prostředku

1. Mycí cyklus EKO je standardní program, na který se vztahují údaje uvedené na energetickém štítku; tento cyklus je vhodný pro mytí běžně znečištěného nádobí a jedná se o nejúčinnější program z hlediska energetické úspory a úspory vody pro tento druh nádobí. 29 g/ml + 6 g/ml** – 1 tableta (**Množství mycího prostředku pro předmytí)

2. Silně znečištěné nádobí a hrnce (nevhodný pro choulostivé nádobí) 35 g/ml – 1 tableta

3. Běžně znečištěné nádobí a hrnce 29 g/ml + 6 g/ml** – 1 tableta

4. Každodenní nečistota v omezeném množství (Ideální pro 4 soupravy) 25 g/ml – 1 tableta

5. Rozdílné mytí ve dvou koších: jemné mytí choulostivého nádobí v horním koši a energické mytí hrnců ve spodním koši 35 g/ml – 1 tableta

6. Cyklus pro choulostivé nádobí, které je citlivější na vysoké teploty 35 g/ml – 1 tableta

7. Rychlý cyklus, který se používá pro mírně znečištěné nádobí (ideální pro 2 soupravy) 25 g/ml – 1 tableta

8. Předběžné mytí, kdy se očekává doplnění náplně po dalším jídle. Bez mycího prostředku

Spotřeba v pohotovostním režimu: Spotřeba v režimu left-on: 5,0 W - spotřeba v režimu vypnutí: 0,5 W

Speciální programy a Volitelné funkce

Poznámky:

Nejllepších výsledků s programy „Rychlé mytí“ a „Express 30“ je možné dosáhnout, když bude dle možností dodržen počet uvedených souprav.

Kvůli menší spotřebě používejte myčku nádobí s plnou náplní.

Poznámka pro zkušební laboratoře: Pro informace o zkušebních podmínkách srovnávací zkoušky EN napište na adresu: ASSISTENZA_EN_LVS@indesitcompany.com

Volitelné funkce mytí*

VOLITELNÉ FUNKCE mohou být nastaveny, měněny nebo vynulovány teprve po provedení volby mycího programu a před stisknutím tlačítka Start/Pauza.

Mohou být zvoleny pouze volitelné funkce kompatibilní se zvoleným programem. Když některá volitelná funkce není kompatibilní se zvoleným programem, (viz *tabulka programů*) příslušný symbol třikrát rychle zabliká.

Když bude zvolena volitelná funkce, která není kompatibilní s některou z předem nastavených volitelných funkcí, tato kontrolka zabliká třikrát a zhasne, zatímco zůstane rozsvícena poslední nastavená volba.

Za účelem zrušení chybně nastavené volitelné funkce stiskněte znovu příslušné tlačítko.



Odložený start

Zahájení programu může být odloženo o **1 a 24** hodin:

- Po volbě požadovaného mycího programu a případných dalších volitelných funkcí stiskněte tlačítko ODLOŽENÝ START: začne blikat příslušný symbol. Prostřednictvím tlačítek + a - zvolte, kdy má být zahájen mycí cyklus. (h01, h02 apod.)
- Potvrďte volbu tlačítkem START/PAUZA; symbol přestane blikat a dojde k zahájení odečítání.
- Po uplynutí uvedené doby zhasne symbol ODLOŽENÉHO STARTU a spustí se program.

Zrušení volby ODLOŽENÉHO STARTU se provádí několikanásobným stisknutím tlačítka ODLOŽENÝ START, dokud se nezobrazí **OFF**.

Není možné nastavit Odložený start během již probíhajícího cyklu.



Volitelná funkce Short Time

Tato volitelná funkce umožňuje snížit dobu trvání hlavních programů při zachování stejných výsledků mytí a sušení.

Po provedení volby programu stiskněte tlačítko Short Time. Zrušení této volitelné funkce se provádí opětovným stisknutím stejného tlačítka.



Extra sušení

Pro zlepšení sušení nádobí stiskněte tlačítko EXTRA SUŠENÍ; rozsvítí se příslušná kontrolka. Dalším stisknutím tlačítka lze danou volitelnou funkci zrušit.

Vyšší teplota během závěrečného oplachování a delší doba sušení umožňují lepší osušení.

Použití volitelné funkce EXTRA SUŠENÍ bude mít za následek prodloužení trvání programu.



Multifunkční tablety (Tabs)

Tato volitelná funkce optimalizuje výsledek mytí a sušení.

Při použití multifunkčních tablet stiskněte tlačítko MULTIFUNKČNÍ TABLETY. Dojde k rozsvícení příslušného symbolu; dalším stisknutím dojde ke zrušení provedené volby.

Užití volitelné funkce „Multifunkční tablety“ bude mít za následek prodloužení trvání programu.

Užití tablet se doporučuje pouze v případech, kdy je k dispozici příslušná volitelná funkce, a nedoporučuje se s programy, které nepočítají s použitím multifunkčních tablet.



Zone Wash

Tato volitelná funkce umožňuje provést mytí pouze ve zvoleném koši. Zvolte program a poté stiskněte tlačítko ZONE WASH. Rozsvítí se symbol zvoleného koše a aktivuje se pouze zvolený koš; další stisknutí tlačítka způsobí zrušení uvedené volitelné funkce.

Tato volitelná funkce je dostupná s níže uvedenými programy: **Intenzivní mytí** a **Běžné mytí**.

Volbou volitelné funkce a programu Intenzivní mytí dojde k aktivaci mytí ULTRAIINTENSIVE ZONE. Toto mytí je ideální pro různorodou náplň více znečištěného nádobí, jako např. hrnce a rendlíky, zaschlé talíře nebo nádobí, které se obtížně umývá (struhadlo, mlýnek na zeleninu, značně znečištěný příbor). Dojde k zesílení tlaku stříkání a ke zvýšení teploty mytí, aby bylo zaručeno optimální umytí odolného znečištění.

Volbou volitelné funkce a programu Běžné mytí dojde k aktivaci mytí SAVING ZONE. Použitím této funkce lze snížit spotřebu vody a energie. Optimální výsledky mytí a sušení; doba cyklu je prodloužena.

Nezapomeňte naložit nádobí pouze do zvoleného koše.

Leštidlo a regenerační sůl

CS

⚠ Používejte pouze specifické mycí prostředky pro myčky nádobí.

Nepoužívejte kuchyňskou ani průmyslovou sůl ani mycí prostředky pro mytí v rukou.

Dodržujte pokyny uvedené na obalu.

⚠ Používáte-li multifunkční produkt, není třeba přidávat leštidlo, avšak doporučuje se přidat sůl, zejména v případě, že je voda tvrdá nebo velmi tvrdá (dodržujte pokyny uvedené na obalu).

⚠ Když se nepřidá sůl ani leštidlo, je zcela zřejmé, že kontrolky CHYBĚJÍCÍ SŮL* a CHYBĚJÍCÍ LEŠTIDLO* zůstanou i nadále rozsvícené.

Dávkování leštidla

Leštidlo usnadňuje sušení nádobí tím, že voda klouže z povrchu, a proto na nádobí nezůstávají zbytky ani skvrny. Nádržka na leštidlo se plní:

- Když se na panelu rozsvítí kontrolka CHYBĚJÍCÍ LEŠTIDLO*, je k dispozici ještě rezerva leštidla pro 1-2 cykly;

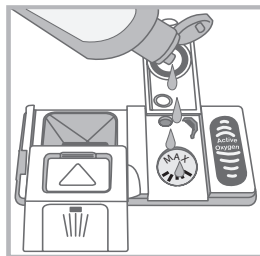
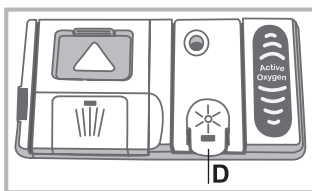

1. Otevřete nádobku „D“ stisknutím a nadzvednutím jazýčku na víku;
2. Opatrně naplňte nádržku na leštidlo až po označení maximálního otevření a zabraňte přítom jeho úniku. Dojde-li k tomu, očistěte jej suchým hadrem.
3. Zavřete víko až po cvaknutí.

NIKDY neaplikujte leštidlo přímo dovnitř mycího prostoru.

Nastavte dávku leštidla

V případě, že nejste spokojeni s výsledkem mytí nebo sušení, je možné provést nastavení množství leštidla. Zapněte myčku tlačítkem ZAPNOUT/YYPNOUT, vyčkejte několik sekund a vypněte ji stejným tlačítkem ZAPNOUT/YYPNOUT.

Stiskněte 3krát tlačítko Start/Pauza a zapněte zařízení tlačítkem ZAPNOUT/YYPNOUT. Dostanete se do menu nastavení a rozsvítí se kontrolka leštidla. (nastavení na úroveň přednastavenou ve výrobním závodě)

Zvolte úroveň dávkování leštidla prostřednictvím tlačítka programu EKO. (od 0 do 4 Max.).

Uložte provedené nastavení stisknutím tlačítka ZAPNOUT/YYPNOUT.

Úroveň leštidla může být nastavena na NULU; v takovém případě dávkování leštidla nebude prováděno a v případě použití veškerého leštidla nedojde ani k rozsvícení kontrolky chybějícího leštidla.

- Pokud jsou na nádobí bílé zbytky, nastavte nízké hodnoty (1-2).
- Pokud jsou na nádobí kapky vody nebo skvrny vodního kamene, nastavte vysoké hodnoty (3-4).

Nastavení dekalifikátoru podle tvrdosti vody

Každá myčka je vybavena zařízením na změkčení vody, které s použitím regenerační soli, specifické pro myčky, dodává vodu pro mytí nádobí, která je zbavena vodního kamene.

Tato myčka umožňuje regulaci, která snižuje znečišťování a optimalizuje výkon mytí v závislosti na tvrdosti vody. Údaj lze zjistit u organizace zabývající se dodávkou pitné vody.

- Zapněte myčku tlačítkem ZAPNOUT/YYPNOUT, vyčkejte několik sekund a vypněte ji stejným tlačítkem ZAPNOUT/YYPNOUT. Držte stisknuté tlačítko Start/Pauza nejméně na dobu 3 sekund a poté zapněte zařízení myčku tlačítkem ZAPNOUT/YYPNOUT. Dostanete se do menu nastavení a rozsvítí se kontrolka soli.

- Tlačítkem EKO zvolte požadovanou úroveň (od 1 do 5* Max. v závislosti na modelu myčky)

(dekalifikátor je nastaven na průměrnou úroveň).

Uložte provedené nastavení stisknutím tlačítka ZAPNOUT/YYPNOUT.

Při použití multifunkčních tablet v každém případě naplňte nádržku na sůl.

Tabulka tvrdosti vody				Průměrná autonomie** nádržky na sůl
úroveň	°dH	°fH	mmol/l	měsíce
1	0 - 6	0 - 10	0 - 1	7 měsíce
2	6 - 11	11 - 20	1,1 - 2	5 měsíce
3	12 - 17	21 - 30	2,1 - 3	3 měsíce
4	17 - 34	31 - 60	3,1 - 6	2 měsíce
5*	34 - 50	61 - 90	6,1 - 9	2/3 týdny

Od 0°f do 10°f se doporučuje nepoužívat sůl. * při nastavení 5 může dojít k prodloužení doby. ** při 1 mycím cyklu denně

(°dH = tvrdost vody v německých stupních - °fH = tvrdost vody ve francouzských stupních - mmol/l = milimol/litr)

Dávkování regenerační soli

K dosažení dobrých výsledků mytí je nezbytné kontrolovat stav soli v nádrže tak, aby nádržka nikdy nezůstala prázdná.

Regenerační sůl odstraňuje vodní kámen z vody a tím zabraňuje vytváření nánosů na nádobí.

Zásobník soli se nachází ve spodní části myčky nádobí (viz Popis) a je třeba jej naplnit:

- Když při kontrole uzávěru nádržky na sůl není vidět zelený plovák*;
 - když na ovládacím panelu bliká kontrolka CHYBĚJÍCÍ SŮL*;
1. Vytáhněte spodní koš a odšroubujte uzávěr nádržky jeho otáčením proti směru hodinových ručiček.
 2. Pouze při prvním použití: naplňte nádržku vodou až po okraj.
 3. Umístěte trychtýř* (viz obrázek) a naplňte nádržku na sůl až po okraj (přibližně 1 kg); vytečení malého množství vody je zcela běžným jevem.
 4. Odložte trychtýř*, odstraňte zbytky soli z hrdla; před zašroubováním uzávěru jej opláchněte pod tekoucí vodou, umístěte jej přitom hlavou dolů a nechte odtéci vodu ze čtyř zářezů umístěných do hvězdy, nacházejících se ve spodní části uzávěru. (uzávěr se zeleným plovákem*)

Doporučuje se provést tento úkon při každém doplňování soli. Dobře dotáhněte uzávěr, aby se do nádobky na sůl během mytí nedostal mycí prostředek (mohlo by tak dojít k trvalému poškození dekalifikátoru).

⚠ V případě potřeby naplňte sůl ještě před mycím cyklem, aby došlo k odstranění solného roztoku, který vytekl z nádržky na sůl.

* Pouze u některých modelů.

Údržba a péče

CS

Uzavření přívodu vody a vypnutí elektrického napájení

- Po každém mytí uzavřete kohoutek přívodu vody, abyste se vyhnuli nebezpečí úniků.
- Při čištění zařízení a během operací údržby odpojte zástrčku napájecího kabelu ze zásuvky elektrického rozvodu.

Čištění myčky nádobí

- Vnější povrch a ovládací panel se může čistit neabrazivním hadrem navlhčeným ve vodě. Nepoužívejte rozpouštědla ani abrazivní prostředky.
- Stěny vnitřního mycího prostoru se dají vyčistit od případných skvrn hadrem navlhčeným ve vodě s malým množstvím octa.

Zabránění vzniku nepříjemných zápachů

- Dvířka nechte pokaždé pootevřená, aby se zabránilo hromadění vlhkosti.
- Pravidelně čistěte obvodová těsnění dvířek a nádobek na mycí prostředek s použitím mokré houby. Zabrání se tak hromadění zbytků jídla, které jsou hlavními původci nepříjemného zápachu.

Čištění ostříkovacích ramen

Může se stát, že se na ostříkovacích ramenech zachytí zbytky jídla a ucpou otvory, kterými vytéká voda: Čas od času je třeba je zkontrolovat a vyčistit nekovovým kartáčkem.

Obě ostříkovací ramena jsou demontovatelná.

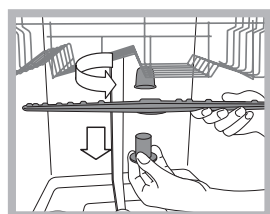

Demontáž horního ostříkovacího ramena vyžaduje odšroubování plastové kruhové matice proti směru hodinových ručiček. Horní ostříkovací rameno je třeba namontovat tak, aby bylo obráceno otvory směrem nahoru.

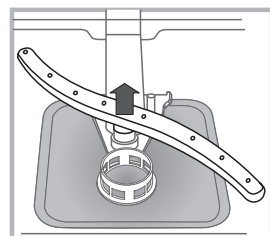

Demontáž spodního ostříkovacího ramena se provádí stisknutím jazýčků, nacházejících se po stranách, směrem nahoru.

Čištění filtru přívodu vody*

Jestliže jsou hadice přívodu vody nové nebo pokud zůstaly delší dobu v nečinnosti, před připojením je třeba nechat odtéci vodu, dokud nebude průzračná a zbavená nečistot. Bez uvedeného opatření může dojít k ucpání přívodu vody a poškození myčky.

 Pravidelně čistěte vstupní filtr rozvodu vody, umístěný na výstupu z vodovodního kohoutu.

- Zavřete kohout přívodu vody.
- Odšroubujte koncovou část přívodní hadice vody, sejměte filtr a opatrně jej vyčistěte pod proudem tekoucí vody.
- Vložte filtr zpět na původní místo a zašroubujte hadici.

Čištění filtrů

Filtrační jednotka je tvořena dvěma filtry, které čistí vodu použitou k mytí od zbytků jídla a opětovně ji uvádějí do oběhu: K zabezpečení trvale dobrých výsledků mytí je třeba filtry čistit.

 Pravidelně čistěte filtry.

 Myčka nádobí se nesmí používat bez filtrů nebo s odpojeným filtrem.

- Po několika mytích zkontrolujte filtrační jednotku a dle potřeby ji důkladně umyjte pod tekoucí vodou. Pomozte si přitom nekovovým kartáčkem a postupujte dle níže uvedených pokynů:
 1. Otáčejte válcovým filtrem C proti směru hodinových ručiček a vytáhněte jej (obr. 1).
 2. Vytáhněte nádobku filtru B mírným zatlačením na boční jazýčky (obr. 2);
 3. Vyvlečte nerezový talíř filtru A (obr. 3).
 4. Zkontrolujte výstupní otvor a odstraňte případné zbytky jídla.**NIKDY NEODSTRAŇUJTE** ochranný kryt mycího čerpadla (součást černé barvy) (obr. 4).

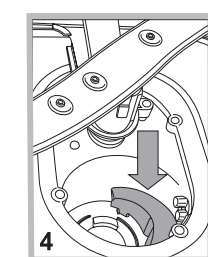
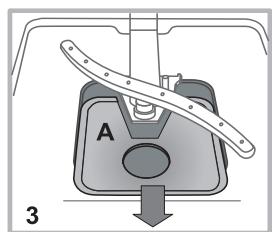
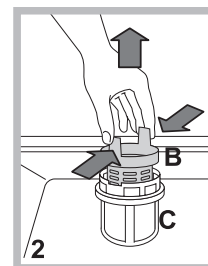
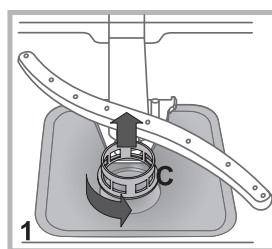

Po vyčištění filtrů proveďte zpětnou montáž filtrační jednotky a její správné umístění do jejího uložení; představuje nezbytný předpoklad správné činnosti myčky.

Opatření v případě dlouhodobé nečinnosti

- Odpojte napájecí kabel zařízení ze zásuvky elektrického rozvodu a zavřete kohoutek přívodu vody.
- Nechte pootevřená dvířka.
- Po vašem návratu proveďte jeden mycí cyklus naprázdno.

* Pouze u některých modelů.

Poruchy a způsob jejich odstranění

CS

 Když se na zařízení vyskytnou poruchy v činnosti, zkontrolujte dříve, než se obrátíte na Servisní službu, následující body.

Poruchy:	Možné příčiny / Řešení:
Nedochází k uvedení myčky do chodu nebo myčka nereaguje na ovládací povely	<ul style="list-style-type: none"> Vypněte zařízení tlačítkem ZAPNOU/VYPNOU, opět jej zapněte po uplynutí přibližně jedné minuty a znovu nastavte požadovaný program. Zástrčka není řádně zastrčena v zásuvce elektrického rozvodu. Dvířka myčky nejsou řádně zavřena.
Není možné zavřít dvířka	<ul style="list-style-type: none"> Došlo k zamknutí zámku; energicky zavřete dvířka, dokud neuslyšíte cvaknutí.
Myčka nevypouští vodu.	<ul style="list-style-type: none"> Program ještě neskončil. Vypouštěcí hadice je ohnutá (viz Instalace). Odpadové potrubí umyvadla je ucpáno. Filtr je ucpán zbytky jídla.
Myčka je hlučná.	<ul style="list-style-type: none"> Nádobí naráží vzájemně do sebe nebo do ostříkovacích ramen. Nadměrná přítomnost pěny: Mycí prostředek není vhodně dávkován nebo není vhodný pro mytí v myčkách (viz Uvedení do činnosti a použití).
Na nádobí a na sklenicích jsou viditelné nánosy vodního kamene nebo bílý povlak.	<ul style="list-style-type: none"> Chybí regenerační sůl nebo její nastavení neodpovídá tvrdosti používané vody (viz Leštidlo a sůl). Uzávěr nádoby na sůl není dobře uzavřen. Leštidlo bylo spotřebováno nebo jeho dávkování není dostatečné.
Na nádobí a na sklenicích jsou patrné bílé zbytky nebo modrý povlak.	<ul style="list-style-type: none"> Dávkování leštidla je nadbytečné.
Nádobí je málo suché.	<ul style="list-style-type: none"> Byl zvolen program bez sušení. Leštidlo bylo spotřebováno nebo jeho dávkování není dostatečné (viz Leštidlo a sůl). Regulace leštidla neodpovídá potřebě. Nádobí je z antiadhezivního materiálu nebo z plastu.
Nádobí není dostatečně čisté.	<ul style="list-style-type: none"> Koše jsou příliš naplněné (viz Plnění košů). Nádobí není dobře rozmístěno. Ostříkovací ramena se nemohou volně otáčet. Mycí program je příliš mírný (viz Programy). Nadměrná přítomnost pěny: Mycí prostředek není vhodně dávkován nebo není vhodný pro mytí v myčkách (viz Uvedení do činnosti a použití). Uzávěr leštidla nebyl správně uzavřen. Filtr je znečištěný nebo ucpáný (viz Údržba a péče). Chybí regenerační sůl (viz Leštidlo a sůl). Vypněte zařízení stisknutím tlačítka ZAPNOU/VYPNOU. Zavřete kohout přívodu vody, abyste zabránili vytopení, a vytáhněte zástrčku ze zásuvky elektrického rozvodu. Zkontrolujte, zda není vstupní filtr rozvodu vody ucpán nečistotami. (viz kapitola „Údržba a péče“).
Myčka nenapouští vodu – Alarm zavřeného kohoutku. (bliká kontrolka ZAPNOU/VYPNOU a na displeji je zobrazeno H2O a symbol kohoutku a po několika sekundách se zobrazí F 6).	<ul style="list-style-type: none"> Chybí voda v rozvodu vody. Přívodní hadice na vodu je ohnutá (viz Instalace). Otevřete kohoutek a zařízení bude uvedeno do chodu v průběhu několika málo minut. Došlo k zablokování zařízení následkem chybějícího zásahu po pípnutích. Vypněte zařízení tlačítkem ZAPNOU/VYPNOU, otevřete kohoutek přívodu vody a po několika sekundách znovu zapněte stisknutím stejného tlačítka. Znovu nastavte mycí program a spusťte zařízení.
Alarm ucpaných filtrů Na displeji se zobrazí symbol „filtr“.	<ul style="list-style-type: none"> Vyčkejte na ukončení mycího programu, otevřete myčku a vyčistěte nádobku filtru a filtru z nerezavějící oceli (viz kapitola Údržba a péče). K zhasnutí symbolu ucpaných filtrů dojde při následném cyklu.

* Pouze u některých modelů.

Instrucțiuni de utilizare

MAȘINA DE SPĂLAT VASE

RO

Română, 43

LFF 8M121

Sumar

Fișa produsului, 44

Precauții și sfaturi, 45

Siguranța generală
Scoaterea aparatului din uz
Economisirea energiei și protecția mediului înconjurător

Instalarea și Asistența, 46-47

Poziționarea și punerea la nivel
Racorduri hidraulice și electrice
Date tehnice
Avertizări la prima utilizare a mașinii
Asistența

Descrierea aparatului, 48

Vedere de ansamblu
Panou de comenzi

Încărcarea coșurilor, 49-50

Coș inferior
Coșul pentru tacâmuri
Coș superior
Reglarea coșului superior

Pornire și utilizare, 51

Pornirea mașinii de spălat vase
Introduceți detergentul

Programe, 52

Tabel de programe

Programe speciale și Opțiuni, 53

Agent de limpezire și sare de dedurizare, 54

Introducerea soluției pentru limpezire
Introducerea sării de dedurizare

Întreținere și îngrijire, 55

Înteruperea alimentării cu apă și curent electric
Curățarea mașinii de spălat vase
Evitarea mirosurilor neplăcute
Curățarea pulverizatoarelor
Curățarea filtrului din zona de alimentare cu apă
Curățarea filtrelor
În cazul absenței dvs. pentru intervale de timp îndelungate

Anomalii și remedii, 56

Fișa produsului	
Marca	HOTPOINT/ARISTON
Identificator model furnizor	LFF 8M121
Capacitate nominală în număr de setări standard (1)	14
Clasa de eficiență energetică pe o scară de la A+++ (consum redus) la D (consum ridicat)	A++
Consumul de energie anual exprimat în kWh (2)	265.0
Consumul de energie la programul de spălare standard exprimat în kWh	0.93
Consumul de energie în modul off (oprit) exprimat în W	0.5
Consumul de energie în modul left-on (rămas în funcțiune) exprimat în W	5.0
Consumul de apă anual exprimat în litri (3)	2520.0
Clasa de eficiență la centrifugare pe o scară de la G (eficiență minimă) la A (eficiență maximă)	A
Durata programului de spălare rufe standard exprimată în minute.	190
Durata modului left-on (rămas în funcțiune) exprimată în minute	10
Nivelul de zgomot exprimat în dB(A) re 1 pW	41
Model încorporat	Nu
<p>1) Informațiile de pe etichetă și din fișa produsului fac referire la ciclul de spălare standard, acest program este adecvat pentru spălarea veselei cu grad de murdărie normal și este programul cel mai eficient din punct de vedere al consumului combinat de energie și apă. Ciclul de spălare standard corespunde ciclului Eco.</p> <p>2) Pe baza programelor cu 280 de cicluri de spălare standard cu apă rece și a consumului modurilor cu consum redus. Consumul real de energie va depinde de modul în care este utilizat aparatul.</p> <p>3) Pe baza programelor cu 280 de cicluri de spălare. Consumul real de apă va depinde de modul în care este utilizat aparatul.</p>	

Precauții și recomandări

RO

Mașina a fost proiectată și construită în conformitate cu normele internaționale de siguranță. Recomandările sunt furnizate pentru siguranța dvs. și vă recomandăm să le citiți cu atenție.

Siguranța generală

- Acest aparat nu poate fi utilizat de persoane (inclusiv copii) cu capacități fizice, senzoriale sau mentale limitate, sau care nu au experiență și nu dețin cunoștințele necesare, fără a fi supravegheate sau fără a li se da instrucțiuni cu privire la modul de utilizare de către o persoană responsabilă pentru siguranța lor.
- Copiii trebuie supravegheați de un adult, pentru a nu se juca cu aparatul.
- Mașina a fost creată pentru a fi destinată utilizării casnice, în condiții neprofesionale.
- Mașina trebuie utilizată pentru spălarea vaselor de uz casnic, numai de către persoane adulte care respectă instrucțiunile din acest manual.
- Mașina nu se va instala niciodată în aer liber, nici măcar în cazul în care spațiul se află la adăpostul unui acoperiș; de asemenea, este foarte periculos să o lăsați expusă la ploaie sau furtuni.
- Nu atingeți mașina când sunteți desculți.
- Nu scoateți ștecherul din priză trăgând de cablu.
- Înainte de efectuarea operațiunilor de curățare și întreținere, închideți robinetul de apă și scoateți ștecherul din priză.
- În caz de defecțiune, nu interveniți în niciun caz la mecanismele din interiorul mașinii și nu încercați să o reparați singuri.
- Nu atingeți niciodată rezistența.
- Nu vă sprijiniți și nu vă așezați pe ușa deschisă: mașina s-ar putea răsturna.
- Ușa trebuie ținută închisă, căci altfel reprezintă un pericol (de a vă împiedica).
- Nu păstrați detergentul și agentul de limpezire la îndemâna copiilor.
- Ambalajele mașinii nu reprezintă jucării pentru copii.

Eliminarea deșeurilor

- Eliminarea materialelor utilizate ca ambalaj: respectați reglementările locale; astfel, ambalajele ar putea fi reutilizate.
- Directiva Europeană 2012/19/EU cu privire la lichidarea deșeurilor care provin de la aparatele electrice și electronice dispune că aparatele electrocasnice trebuie să fie lichidate separat de deșeurile solide urbane. Aparatele scoase din uz trebuie să fie colectate separat, pentru a optimiza rata de recuperare și reciclare a materialelor care le compun, precum și pentru a evita efectele dăunătoare asupra sănătății și a mediului înconjurător. Simbolul care se utilizează pentru a reaminti obligația de colectare separată a acestora este tomberonul de gunoi tăiat; acesta este reprezentat grafic pe toate aparatele.

Pentru informații suplimentare cu privire la scoaterea din uz a electrocasnicilor, deținătorii acestora se pot adresa centrelor de colectare a deșeurilor sau distribuitorilor.

Protejați și respectați mediul înconjurător

Economisiți apa și energia electrică

- Porniți mașina de spălat vase numai dacă este încărcată complet. Până la umplerea completă a mașinii, preveniți mirosurile neplăcute efectuând un ciclu de Înmuiere (*a se consulta capitolul Programe*).
- Selectați un program adecvat tipului de veselă și gradului de murdărire al acestora, consultând *Tablelul programelor*.
 - pentru vase murdare normal, utilizați programul Eco, ce garantează consumuri de energie și apă reduse.
 - pentru cantități de veselă mai mici, activați opțiunea Încărcare pe jumătate* (*vezi capitolul Pornire și Utilizare*).
- În cazul în care contractul dvs. de furnizare a energiei electrice prevede tranșe orare cu tarife economice, vă recomandăm să spălați vasele în acele intervale orare. Opțiunea Pornire întârziată* (*a se consulta capitolul Pornire și utilizare*) poate facilita organizarea spălărilor în acest sens.

Detergenți fără fosfați, clor și care conțin enzime

- Vă recomandăm utilizarea unor detergenți fără fosfați și fără clor, care sunt cei mai indicați pentru protejarea mediului înconjurător.
- Enzimele desfășoară o acțiune extrem de eficace în cazul spălării la temperaturi în jurul valorii de 50°, de aceea în cazul detergenților care conțin enzime se pot programa spălări la temperaturi scăzute, obținându-se aceleași rezultate ca și cele pe care le-am obține spălând la temperatura de 65°.
- Dozați bine detergentul conform indicațiilor producătorului, durezzații apei, gradului de murdărire și cantității de vase, evitând astfel risipa. Deși sunt biodegradabili, detergenții conțin componente care afectează echilibrul naturii.

* Există numai la anumite modele.

Instalare - Asistență

RO

⚠ În caz de mutare, mențineți mașina de spălat în poziție verticală, iar dacă va fi necesar, înclinați-o pe latura posterioară.

Poziționarea și punerea la nivel

1. Scoateți mașina de spălat din ambalajul său și verificați să nu fi suferit daune în timpul transportului. Nu racordați mașina dacă este deteriorată și contactați distribuitorul.

2. Așezați mașina fixând părțile laterale sau spatele acesteia pe mobilierul alăturat sau pe perete. Mașina poate fi de asemenea încastrată sub un blat continuu* (*a se consulta schema de Montare*).

3. Poziționați mașina de spălat vase pe o pardoseală plană și rigidă. Compensați denivelările acesteia prin deșurubarea sau înșurubarea piciorușelor anterioare, până la fixarea orizontală a mașinii. Poziționarea perfectă la nivel a mașinii îi conferă stabilitate, evitând producerea vibrațiilor, a zgomotelor precum și mișcarea acesteia.

4*. Pentru a regla înălțimea piciorușului posterior, cu o cheie hexagonală de 8 mm acționați piulița hexagonală de culoare roșie aflată în partea inferioară, frontală și centrală a mașinii de spălat, rotind în sensul acelor de ceasornic pentru a ridica mașina și în sens invers pentru a o coborî. (*consultați foaia care conține instrucțiunile de încastrare anexată documentației*).

Racorduri hidraulice și electrice

⚠ Adaptarea instalației electrice și hidraulice în vederea instalării mașinii va fi realizată numai de către persoane calificate.

⚠ Mașina de spălat vase nu trebuie să fie amplasată pe conducte sau pe cablul de alimentare cu energie electrică.

⚠ Aparatul trebuie racordat la rețeaua de alimentare cu apă numai prin furtunuri noi.

Nu utilizați furtunuri vechi.

Furtunurile de alimentare și de evacuare a apei și cablul de alimentare cu energie electrică pot fi orientate înspre dreapta sau stânga, pentru o instalare cât mai corectă.

Racordarea furtunului de alimentare cu apă

• La conducta de apă rece: înșurubați cu atenție furtunul de alimentare la un robinet cu gura filetată de 3/4 gaz; înainte de a înșuruba furtunul, lăsați apa să curgă până când eventualele impurități din apă dispar, pentru a evita astfel înfundarea mașinii.

• La conducta de apă caldă: în cazul unei instalații centrale, cu radiatoare, mașina de spălat vase poate fi alimentată la o conductă de apă caldă de la rețea, cu condiția ca apa să nu aibă o temperatură mai mare de 60°C.

⚠ Înșurubați furtunul la robinet, conform descrierii referitoare la racordarea la o conductă de apă rece.

⚠ Dacă furtunul de alimentare nu este suficient de lung, contactați un magazin specializat sau un tehnician autorizat (*consultați capitolul Asistență Tehnică*).

⚠ Presiunea apei trebuie să fie cuprinsă între valorile indicate în tabelul conținând Datele tehnice (*consultați tabelul alăturat*).

Fiți atenți ca furtunul să nu fie nici pliat, nici îndoit.

Racordarea furtunului de evacuare a apei

Racordați furtunul de evacuare, fără a-l îndoi, la o țevă de evacuare cu diametrul de cel puțin 4 cm.

Furtunul de evacuare trebuie să fie la o înălțime cuprinsă între 40 și 80 cm. de la podea sau de la planul de sprijin al mașinii de spălat vase (A).

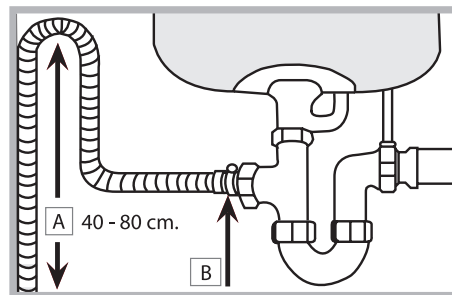

Înainte de a conecta furtunul de evacuare a apei la sifonul chiuvetei, scoateți dopul de plastic (B).

Dispozitiv de protecție împotriva inundațiilor

Pentru a nu provoca inundații, mașina de spălat vase:

- este dotată cu un sistem care întrerupe alimentarea cu apă în cazul apariției unor anomalii sau a unor pierderi din interior. Unele modele sunt dotate cu un dispozitiv de protecție suplimentar New Acqua Stop*, care protejează împotriva inundațiilor, chiar și în cazul perforării furtunului de alimentare.



ATENȚIE: TENSIUNE PERICULOASĂ!

Furtunul de alimentare cu apă nu trebuie în niciun caz secționat, deoarece conține părți aflate sub tensiune.

Conectarea electrică

Înainte de a introduce ștecărul în priza de curent, asigurați-vă ca:

- priza trebuie să aibă împământare și să corespundă prevederilor legale în vigoare;
- priza trebuie să suporte sarcina maximă de putere a mașinii, indicată pe plăcuța cu caracteristici de pe ușă (*consultați capitolul Descrierea mașinii de spălat*);
- tensiunea de alimentare trebuie să fie cuprinsă între valorile indicate pe plăcuța cu caracteristici de pe ușă;
- priza trebuie să fie compatibilă cu ștecherul aparatului. În caz contrar, solicitați unui tehnician autorizat înlocuirea ștecherului (*consultați capitolul Asistență Tehnică*); nu utilizați prelungitoare sau prize multiple.

⚠ După instalarea aparatului, cablul de alimentare și priza de curent trebuie să fie ușor accesibile.

⚠ Cablul nu trebuie să fie îndoit sau comprimat.

⚠ Dacă este deteriorat, cablul de alimentare trebuie înlocuit de fabricant sau de Serviciul de Asistență Tehnică, pentru a evita orice risc. (*Vezi capitolul Asistență*)

* Există numai la anumite modele.



Bandă de protecție împotriva condensului*

După montarea sub blat a mașinii de spălat vase, deschideți ușa și lipiți banda adezivă transparentă sub blatul de lemn, pentru a-l proteja de eventualul condens produs.

Avertizări la prima utilizare a mașinii

După instalare, îndepărtați tamponurile poziționate pe coșuri și elasticele de reținere de pe coșul superior (*dacă sunt prezente*). Imediat înainte de prima spălare, a mașinii, umpleți complet cu apă rezervorul de sare și numai apoi adăugați cam 1 kg de sare (*consultați capitolul Agent de limpezire și sare de dedurizare*): este normal ca apa să iasă afară. Selectați gradul de duritate a apei (*consultați Tabelul cu gradele de duritate a apei și capitolul Agent de limpezire și sare de dedurizare*). După încărcarea cu sare, ledul ATENȚIE, LIPSĂ SARE* se stinge.

 Neîncărcarea rezervorului cu sare poate determina deteriorarea sistemului de dedurizare a apei și a elementului de încălzire.

Date Tehnice	
Dimensiuni	Lăpime 60 cm Înălțime 85 cm Adâncime 60 cm
Capacitate	14 tacâmuri standard
Presiunea apei de alimentare	0,05 ÷ 1MPa (0.5 ÷ 10 bar) 7,25 – 145 psi
Tensiune de alimentare	vezi plăcuța cu caracteristici
Putere totală absorbită	vezi plăcuța cu caracteristici
Siguranță	vezi plăcuța cu caracteristici
	Acest aparat este conform cu următoarele Directive Comunitare: -2006/95/EC (Joasă Tensiune) -2004/108/EC (Compatibilitate Electro-magnetică) 2009/125/EC (Comm. Reg. 1016/2010) (Ecodesign) -97/17/EC (Etichetare) -2012/19/EC WEEE)
	

Mașina este dotată cu semnale acustice/tonuri (în funcție de modelul mașinii de spălat vase) care anunță efectuarea comenzii: pornire, sfârșitul ciclului etc.

Simbolurile/indicatoarele/ledurile luminoase de pe panoul de comandă/display, pot avea culori diferite, pulsa sau avea o lumină fixă. (în funcție de modelul mașinii de spălat vase).

Pe display apar informații utile referitoare la tipul ciclului setat, la faza de spălare/uscare, la timpul rămas, la temperatură etc... etc...

Asistență

Înainte de a contacta serviciul de Asistență:

- Verificați dacă puteți remedia singuri anomalia (vezi Anomalia și Remediere).
- Reporniți programul, pentru a controla dacă inconvenientul a fost eliminat.
- În cazul în care inconvenientul nu a fost eliminat, contactați Serviciul Autorizat de Asistență Tehnică.

 **Nu apelați niciodată la personal tehnic neautorizat.**

Comunicați:

- tipul defecțiunii;
- modelul mașinii (Mod.);
- numărul de serie (S/N).

Aceste informații se găsesc pe plăcuța cu caracteristici, montată pe aparat (vezi Descrierea mașinii).

* Există numai la anumite modele.

Descrierea aparatului

RO

Vedere de ansamblu

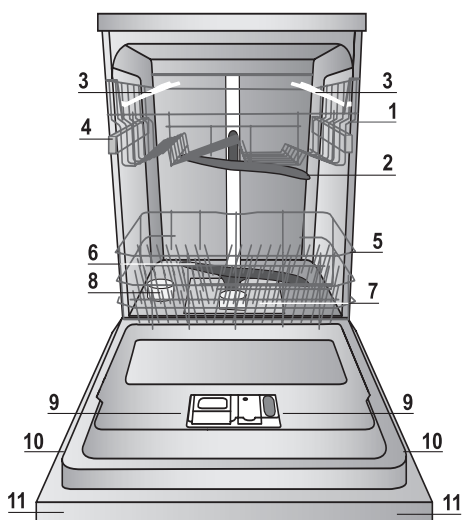

1. Coș superior
2. Stropitor superior
3. Rafturi rabatabile
4. Reglare înălțime coș superior
5. Coș inferior
6. Stropitor inferior
7. Filtru spălare
8. Rezervor sare
9. Tăviță detergent, rezervor agent de limpezire și dispozitiv Active Oxygen*
10. Plăcuța de caracteristici
11. Panou de comenzi***

Panou de comenzi

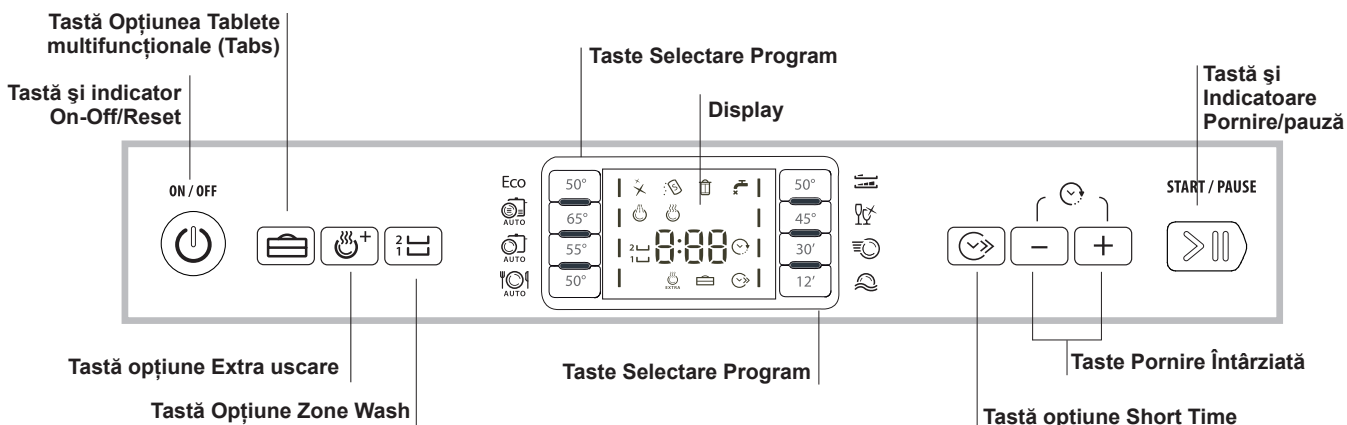

Display

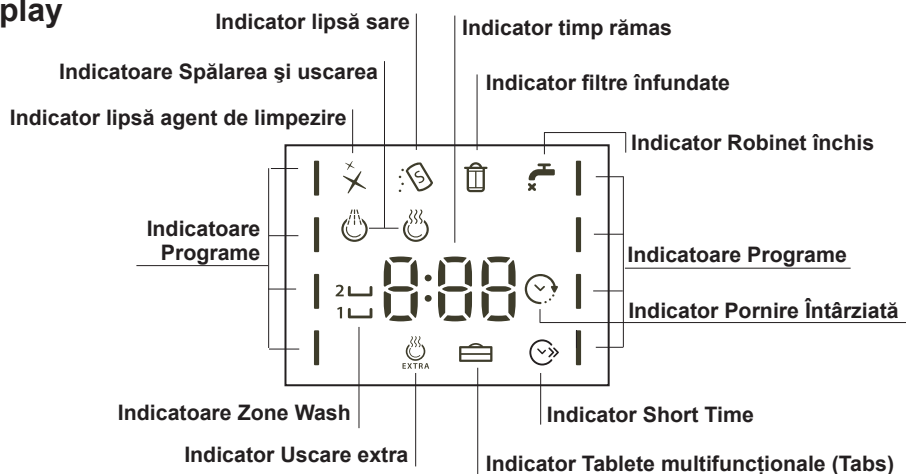

*** Numai pentru modelele cu încorporare totală * Prezent doar la anumite modele.

Numărul și tipul programelor și opțiunile disponibile variază în funcție de modelul mașinii de spălat vase.

Încărcarea coșurilor

Sugestii

Înainte de încărcarea coșurilor, eliminați de pe vase resturile de mâncare și goliți paharele și recipientele de lichidele rămase. Nu este necesară o clătire prealabilă cu apă curentă.

Aranjați vasele astfel încât să fie stabile și să nu se răstoarne, recipientele să fie dispuse cu deschiderea în jos, iar părțile concave sau convexe în poziție oblică, pentru a permite apei să ajungă la toate suprafețele și să se scurgă.

Fiți atenți ca mânerele, capacele, tigăile și tăvile să nu împiedice rotația stropitoarelor. Dispuneți obiectele mici în coșul pentru tacâmuri.

Vasele de plastic și tigăile antiaderente au tendința să rețină mai mult picăturile de apă și, prin urmare, gradul lor de uscare va fi mai mic decât cel al vaselor de ceramică sau oțel.

Obiectele ușoare (ca recipientele din plastic) trebuie să fie poziționate, de preferință, pe coșul superior și dispuse astfel încât să nu se poată mișca.

După încărcarea mașinii, verificați dacă stropitoarele se rotesc liber.

Coșul inferior

Coșul inferior poate conține oale, capace, farfurii, salatiere, tacâmuri etc. Farfuriile și capacele mari vor fi așezate de preferință în părțile laterale ale coșului.

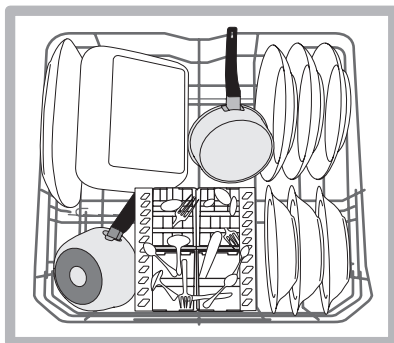
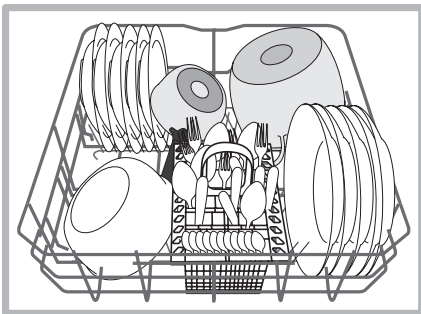

Se recomandă să dispuneți vasele foarte murdare în coșul inferior deoarece, în acest sector, jeturile de apă sunt mai energice și permit obținerea unor prestații mai bune la spălare.

Unele modele de mașini de spălat vase dispun de sectoare rabatabile*, care pot fi utilizate în poziție verticală, pentru așezarea farfuriilor sau în poziție orizontală (coborâte), pentru așezarea oalelor și a salatiereilor.

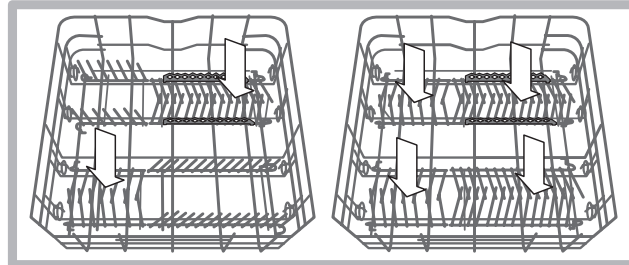

Coșul pentru tacâmuri

Coșul pentru tacâmuri este prevăzut cu grătare superioare pentru dispunerea mai bună a acestora. Trebuie să fie poziționat numai în partea anterioară a coșului inferior.

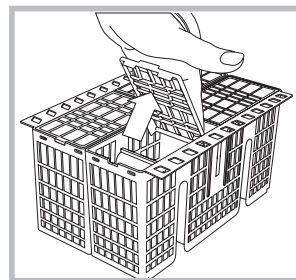

⚠ Cuțitele precum și toate celelalte articole tăioase trebuie să fie amplasate în coșul special pentru tacâmuri, cu vârful orientat în jos, sau pe rafturile rabatabile din coșul de sus, în poziție orizontală.

Coșul superior

Introduceți vasele delicate și ușoare: pahare, cești, farfurioare, salatiere joase.

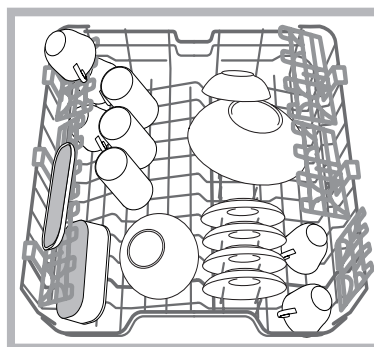

Unele modele de mașini de spălat vase dispun de sectoare rabatabile*, care pot fi utilizate în poziție verticală, pentru așezarea farfurioarelor de ceai sau desert sau coborâte, pentru așezarea castroanelor și a recipientelor pentru alimente.

* Există numai la anumite modele.

Rafturi rabatabile cu poziție variabilă

Rafturile rabatabile laterale pot fi poziționate pe trei înălțimi diferite pentru a optimiza amplasarea vaselor în spațiul coșului. Paharele cu picior pot fi poziționate în mod stabil pe rafturile rabatabile, introducând piciorul paharului în orificiile respective.

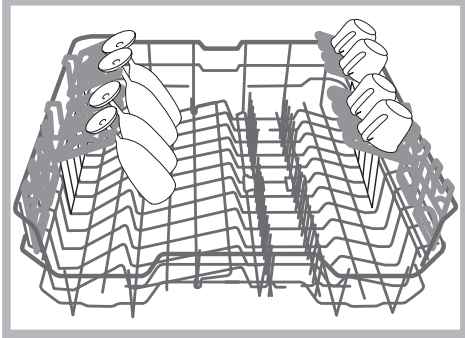

Tavă pentru tacâmuri*

Unele modele de mașini de spălat vase sunt dotate cu o tavă glisantă care poate fi utilizată pentru a conține tacâmuri de serviciu sau cești de mici dimensiuni. Pentru prestații mai bune la spălare, nu încărcați sub tavă vase voluminoase.

Tava pentru tacâmuri este amovibilă. (a se vedea figura)

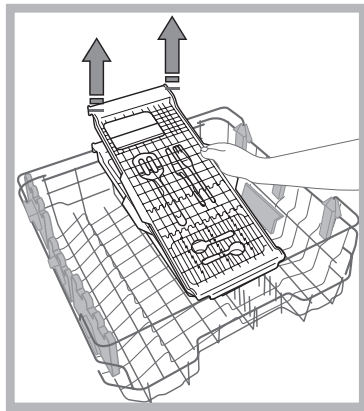
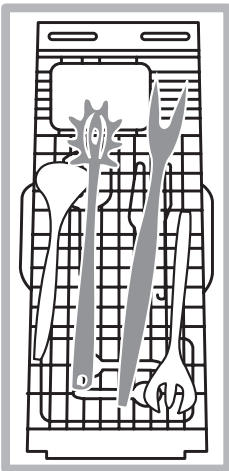

Înainte de a încărca tava, asigurați-vă că suporturile sunt bine prinse de coșul superior. (a se vedea figura)

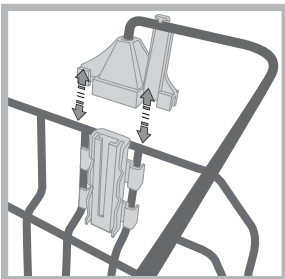

Coșul superior este reglabil în înălțime în funcție de necesități: în poziție înaltă când doriți să puneți vase voluminoase în coșul inferior; în poziție joasă, pentru a folosi spațiile rafturilor rabatabile sau înclinabile, creând mai mult spațiu în partea de sus.

Reglarea înălțimii coșului superior

Pentru a facilita amplasarea veselei, coșul superior poate fi fixat în două poziții: sus și jos.

Se recomandă reglarea înălțimii coșului superior atunci când COȘUL ESTE GOL.

Nu ridicați sau coborâți NICIODATĂ coșul dintr-o singură parte.

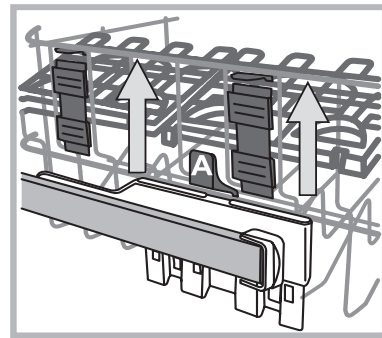

Dacă coșul este prevăzut cu **Lift-Up*** (vezi figura), ridicați coșul prinzându-l din părțile laterale și mișcați-l în sus. Pentru a reveni la poziția joasă, apăsați pârghiile (A) din părțile laterale ale coșului și urmați coborârea.

Vase necorespunzătoare

- Vase și tacâmuri din lemn.
- Pahare decorate delicate, vase de artizanat artistic și de anticariat. Decorațiile lor nu sunt rezistente.
- Părțile din materiale sintetice nerezistente la temperatură.
- Vase din aramă și cositor.
- Vase murdare de cenușă, ceară, unsoare lubrifiantă sau cerneală.

Decorațiile de pe sticlă, piese de aluminiu și argint, în timpul spălării își pot schimba culoarea și se pot albi. Și unele tipuri de sticlă (de ex. obiecte de cristal) după multe spălări, pot deveni opace.

Deteriorarea sticlei și a vaselor

Cauze:

- Tipul sticlei și procedura de producere a sticlei.
- Compoziția chimică a detergentului.
- Temperatura apei din programul de spălare.

Recomandare:

- Utilizați numai pahare și porțelan garantate de producător ca fiind rezistente la spălarea în mașina de spălat vase.
- Folosiți detergent delicat pentru vase.
- Scoateți paharele și tacâmurile din mașina de spălat vase cât mai repede posibil după sfârșitul programului.

* Există numai la anumite modele.

Pornire și utilizare

Pornirea mașinii de spălat vase

1. Deschideți robinetul de apă.
2. Apăsăți tasta ON/OFF (12): indicatorul ON/OFF și displayul se aprind.
3. Deschideți ușa și dozați detergentul (a se vedea mai jos).
4. Așezați vasele în coșuri (a se vedea Amplasarea vaselor în coșuri) și închideți ușa.
5. Selectați programul în baza tipului de veselă și a gradului lor de murdărire (vezi tabelul cu programe) apăsând tastele de selectare a programului.
6. Selectați opțiunile de spălare* (vezi alăturat).
7. Porniți prin apăsarea tastei Pornire/Pauză: se aprinde indicatorul de spălare și se afișează pe ecran timpul rămas până la sfârșitul ciclului.
8. La sfârșitul programului, pe display apare **END**. Opriți aparatul, apăsând butonul ON-OFF, închideți robinetul de apă și scoateți ștecherul din priză.
9. Așteptați câteva minute înainte de a scoate vesela, pentru a evita electrocutarea. Descărcați coșurile începând de la cel de jos.

⚠ -Pentru a reduce consumul de energie electrică, în condițiile în care mașina NU este utilizată pentru mult timp, ea se oprește în mod automat.

⚠ **PROGRAME AUTO***: unele modele de mașini de spălat vase sunt dotate cu un senzor special care poate evalua gradul de murdărire și poate alege modul de spălare cel mai eficient și economic. Durata programelor Auto poate varia în funcție de intervenția senzorului.

Modificarea unui program în curs de desfășurare

Dacă ați selectat un program greșit, îl puteți modifica imediat după ce a început: când a pornit programul, pentru a schimba ciclul de spălare, opriți mașina ținând apăsată tasta ON/OFF/Reset, apoi porniți-o din nou acționând aceeași tastă și selectați din nou programul și opțiunile dorite.

Adăugarea altor vase

Apăsăți tasta Pornire/Pauză, deschideți ușa cu atenție din cauza ieșirii aburilor și introduceți vasele. Apăsăți tasta Pornire/Pauză: ciclul se reia după un bip prelungit.

⚠ Dacă ați setat pornirea întârziată, la sfârșitul numărării inverse, ciclul de spălare nu va porni, ci va rămâne în stare de Pauză.

⚠ La apăsarea tastei Pornire/Pauză pentru a face o pauză, se întrerupe programul.
În această fază schimbarea programului nu este posibilă.

Întreruperi accidentale

Dacă în timpul derulării programului de spălare ușa se deschide sau se întrerupe curentul electric, programul se oprește. După închiderea ușii sau revenirea curentului, programul se va relua din punctul în care s-a întrerupt.

* Prezent numai la anumite modele.

Introduceți detergentul

Un rezultat bun la spălare depinde și de dozarea corectă a detergentului, care nu spală mai eficient dacă este în exces și, în plus, poluează mediul înconjurător.

În funcție de gradul de murdărie, dozarea poate fi adaptată pentru fiecare caz în parte cu un detergent praf sau lichid. În general, pentru o murdărie normală, folosiți 35 de gr. (detergent praf) sau 35 ml (detergent lichid). Dacă folosiți tablete, este suficientă una.

Dacă vasele sunt puțin murdare sau au fost în prealabil limpezite cu apă, reduceți considerabil cantitatea de detergent.

Pentru un rezultat bun al spălării, respectați și instrucțiunile de pe ambalajul detergentului.

În cazul unor întrebări suplimentare, vă recomandăm să vă adresați birourilor de consultanță ale producătorilor de detergenți.

Pentru a deschide recipientul pentru detergent, acționați dispozitivul de deschidere "A".

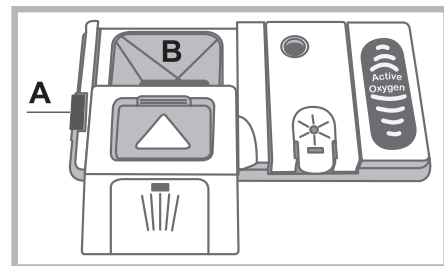

Introduceți detergentul numai în tăvița "B" uscată. Cantitatea de detergent folosită pentru prespălare trebuie pusă direct în cuvă.

1. Dozați detergentul consultând Tabelul programelor pentru a introduce cantitatea corectă. În tăvița B este prezent un nivel care arată cantitatea maximă de detergent lichid sau praf care poate fi introdusă pentru fiecare ciclu.

2. Eliminați resturile de detergent de pe marginea compartimentului și închideți complet capacul.

3. Închideți capacul recipientului de detergent împingându-l în sus, până la cuplarea corectă a dispozitivului de închidere. Recipientul pentru detergent se deschide automat în funcție de program, la momentul potrivit.

Dacă folosiți detergenți combinați, vă recomandăm să folosiți opțiunea TABS, care adaptează programul de spălare, pentru a obține întotdeauna cel mai bun rezultat posibil la spălare și uscare.

⚠ Utilizați numai detergent special pentru mașina de spălat vase.

NU UTILIZAȚI detergenți pentru spălare manuală.

Utilizarea unei cantități de detergent prea mari poate determina apariția unor urme de spumă la sfârșitul ciclului de spălare.

Utilizarea detergentului sub formă de tablete se recomandă numai pentru modelele care au opțiunea TABLETE MULTIFUNCȚIONALE.





Cele mai bune rezultate de spălare și uscare se obțin numai prin utilizarea detergentului sub formă de praf, a agentului de limpezire lichid și a sării de dedurizare.

Programe

RO

Datele programelor sunt măsurate în condiții de laborator potrivit normei europene EN 50242. În funcție de diferitele condiții de utilizare, durata și datele programelor pot varia.

 Numărul și tipul programelor și opțiunile variază în funcție de modelul mașinii de spălat vase.

Program	Uscare	Opțiuni	Durata programului	Consum apă (l/ciclu)	Consum Energie (KWh/ciclu)
1. Eco*	Da	Pornire întârziată - Tabs - Extra Dry	03:10'	9,0	0,93
2. Auto intensiv 	Da	Pornire întârziată - Tabs - Extra Dry - Short Time - Zone wash	02:00' - 03:10'	14,0 - 15,5	1,50 - 1,80
3. Automat normal 	Da	Pornire întârziată - Tabs - Extra Dry - Zone wash - Short Time	01:30' - 02:30'	14,5 - 16,0	1,20 - 1,35
4. Ciclu Scurt Aut. 	Nu	Pornire întârziată - Tabs	00:40' - 01:20'	13,0 - 14,5	1,15 - 1,25
5. Duo wash (Spălare Dubla) 	Da	Pornire întârziată - Tabs - Extra Dry - Short Time	02:00'	18,0	1,30
6. Delicat 	Da	Pornire întârziată - Tabs - Extra Dry	01:40'	11,0	1,10
7. Express 30' 	Nu	Pornire întârziată - Tabs	00:30'	9,0	0,50
8. Înmuiere 	Nu	Pornire întârziată	00:12'	4,5	0,01

Indicații pentru alegerea programelor și dozarea detergentului

- Ciclu de spălare ECO este programul standard la care se referă datele de pe eticheta energetică; acest ciclu este adecvat pentru a spăla vase cu grad normal de murdărie și este programul cel mai eficient în ceea ce privește consumul de energie și de apă pentru acest tip de vase. 29 gr/ml + 6 gr/ml** – 1 Tab (**Cantitatea de detergent pentru prespălare)
- Vase și oale foarte murdare (a nu se utiliza pentru vase delicatese). 35 gr/ml – 1 Tab
- Vase și oale murdare normal. 29 gr/ml + 6 gr/ml** – 1 Tab
- Murdărie zilnică în cantitate limitată. (Ideal pentru vase de 4 persoane) 25 gr/ml – 1 Tab
- Spălare diferențiată pe două coșuri: delicată în coșul superior, energic pentru cratițele din coșul inferior. 35 gr/ml – 1 Tab
- Ciclu pentru vesela delicată, mai sensibilă la temperaturi ridicate. 35 gr/ml – 1 Tab
- Ciclu rapid pentru vase puțin murdare. (ideal pentru vase de 2 persoane) 25 gr/ml – 1 Tab
- Spălare preliminară înainte de încărcarea completă a mașinii după masa următoare. Fără detergent

Consumuri de stand-by: Consum de left-on mode: 5,0 W - consum de off mode: 0,5 W

Programe speciale și Opțiuni

RO

Note:

cele mai bune rezultate ale programelor „Rapid și Express 30” se obțin de preferință respectându-se numărul de vase indicate.

Pentru a consuma mai puțin, folosiți mașina de spălat vase la întreaga capacitate.

Notă pentru laboratoarele de testări: pentru informații privind condițiile testului comparativ EN, trimiteți o solicitare la adresa: ASSISTENZA_EN_LVS@indesitcompany.com

Opțiuni de spălare*

OPȚIUNILE pot fi programate, modificate sau resetate numai după alegerea programului de spălare și înainte de apăsarea tastei Pornire/Pauză.

Pot fi selectate numai opțiunile compatibile cu tipul de program ales. Dacă o opțiune nu este compatibilă cu programul selectat (consultați tabelul programelor), simbolul corespunzător emite 3 semnale intermitente rapide.

Dacă a fost selectată o opțiune incompatibilă cu o opțiune programată anterior, aceasta se aprinde intermitent de 3 ori, apoi se stinge; ultima setare rămâne aprinsă.

Pentru a anula o opțiune greșit programată, apăsați din nou butonul corespunzător.



Pornirea întârziată

Se poate amâna între **1 și 24** de ore pornirea programului:

1. Selectați programul de spălare dorit și alte eventuale opțiuni; apăsați tastele de PORNIRE ÎNTÂRZIATĂ: simbolul respectiv va începe să clipească. Cu tastele + și - selectați când doriți să înceapă ciclul de spălare (h01, h02 etc.).

2. Confirmați selecția cu tasta PORNIRE/PAUZĂ, simbolul nu mai clipește, începe numărătoarea inversă.

3. La finalul intervalului, simbolul pentru PORNIREA ÎNTÂRZIATĂ se stinge, iar programul pornește.

Pentru a anula PORNIREA ÎNTÂRZIATĂ, apăsați tasta PORNIRE ÎNTÂRZIATĂ până când se vizualizează **OFF**.

După începerea ciclului de spălare, Pornirea Întârziată nu mai poate fi programată.



Opțiunea Short Time

Această opțiune permite reducerea duratei principalelor programe, cu păstrarea aceluiași rezultate de spălare și uscare. După ce ați selectat programul, apăsați tasta Short Time. Pentru a deselecta opțiunea, apăsați din nou aceeași tastă.



Extra uscare

Pentru a îmbunătăți uscarea vaselor, apăsați tasta EXTRA USCARE și simbolul se aprinde; apăsarea ulterioară deselectează opțiunea.

O temperatură mai ridicată în timpul clătirii finale și o fază de uscare prelungită permit îmbunătățirea uscării.

Opțiunea EXTRA USCARE determină prelungirea programului.



Tablete multifuncționale (Tabs) (Tabs)

Cu această opțiune este optimizat rezultatul spălării și uscării.

Când utilizați tabletele multifuncționale, apăsați tasta TABLETE MULTIFUNCȚIONALE, simbolul se aprinde; o apăsare ulterioară o deselectează.

Opțiunea "Tablete multifuncționale" determină prelungirea programului.

Folosirea tabletelor este recomandată numai dacă este prezentă această opțiune și nu este recomandată în cazul programelor care nu prevăd utilizarea tabletelor multifuncționale.



Zone Wash



Această opțiune permite efectuarea spălării numai pentru coșul selectat. Selectați programul, apăsați tasta ZONE WASH succesiv: coșul selectat se aprinde, iar spălarea se activează numai pentru coșul selectat; o apăsare ulterioară a tastei deselectează opțiunea.

Opțiunea este disponibilă cu programele: **Intensiv** și **Normal**. Selectând opțiunea și programul Intensiv, se activează spălarea ULTRAINTENSIVE ZONE. Această spălare este ideală pentru încărcătura mixtă cea mai murdară, ca de ex. oale și cratițe, farfurii încrustate sau vase greu de spălat (răzuitoare, presă de legume, tacâmuri foarte murdare). Presiunea stropirii este intensificată, temperatura de spălare este mărită, asigurând o spălare optimă în cazul murdăriei rezistente.

Selectând opțiunea și programul Normal, se activează spălarea SAVING ZONE. Cu această funcție se poate reduce consumul de energie. Ciclul ar putea suferi variații ale duratei.

Amintiți-vă să încărcăți vasele numai în coșul selectat.

* Prezent numai la anumite modele.

Agent de limpezire și sare de dedurizare

RO

⚠ Folosiți numai produse speciale pentru mașini de spălat. Nu utilizați sare alimentară sau industrială, nici detergenți pentru spălare manuală. Respectați indicațiile de pe ambalajul produselor.

⚠ Dacă se utilizează un produs multifuncțional, nu este necesară adăugarea agentului de limpezire, în schimb, se recomandă adăugarea sării, în special dacă apa este dură sau foarte dură. (Respectați indicațiile de pe ambalajul produselor).

⚠ Dacă nu se adaugă sare de dedurizare sau agent de limpezire, ledurile LIPSĂ SARE * și LIPSĂ AGENT DE LIMPEZIRE* vor rămâne în mod evident aprinse.

Introducerea soluției pentru limpezire

Agentul de limpezire facilitează uscarea veselei permițând apei să curgă de pe suprafața acesteia, fără a lăsa linii sau pete. Compartimentul pentru agent de limpezire trebuie umplut:

- atunci când pe panou se aprinde indicatorul LIPSĂ AGENT DE LIMPEZIRE * este disponibilă încă o rezervă de agent de limpezire pentru 1-2 cicluri;

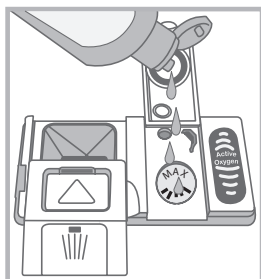
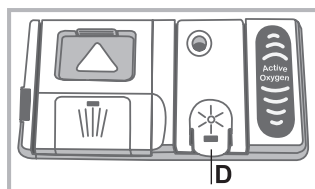

1. Deschideți recipientul "D" apăsând și ridicând clapeta de pe capac;
2. Introduceți cu atenție agentul de limpezire până la referința maximă a deschiderii de umplere, evitând ieșirea acestuia. Dacă se varsă, ștergeți imediat cu o cârpă uscată.
3. Închideți complet capacul.

Nu turnați NICIODATĂ agent de limpezire direct în interiorul cuvei.

Reglați doza de agent de limpezire

Dacă rezultatul uscării nu este satisfăcător, este posibilă reglarea dozei de agent de limpezire. Porniți mașina de spălat vase cu tasta ON/OFF, așteptați câteva secunde și apoi stingeți cu tasta ON/OFF.

Apăsăți tasta Pornire/Pauză de 3 ori; porniți mașina cu ON/OFF, intrați în meniul de reglare și se aprinde indicatorul pentru agentul de limpezire (setat pe nivelul din fabrică).

Selectați nivelul de distribuție a agentului de limpezire cu tasta programului ECO (între 0 și 4 Max.).

Apăsăți tasta ON/OFF pentru a salva reglarea setată.

Nivelul agentului de limpezire poate fi setat la ZERO; în acest caz, agentul de limpezire nu va fi distribuit și nu se va aprinde indicatorul de lipsă a agentului de limpezire în cazul terminării acestuia.

- dacă se observă linii, rotiți regulatorul pe valorile mai mici (1-2).
- dacă există picături de apă sau pete de calcar, rotiți regulatorul pe valorile mai mari (3-4).

Programarea durtății apei

Fiecare mașină de spălat vase este prevăzută cu un sistem de dedurizare a apei care, utilizând sarea de dedurizare specială pentru mașini de spălat vase, va alimenta mașina de spălat vase cu apă fără calcar.

Mașina de spălat vase permite reglaje care să diminueze poluarea și optimizează rezultatele spălării, în funcție de durtățile apei. Informațiile sunt disponibile la Societatea de furnizare a apei potabile din zona dvs.

- Porniți mașina de spălat vase cu tasta ON/OFF, așteptați câteva secunde și apoi stingeți mașina de spălat vase cu tasta ON/OFF. Țineți apăsată tasta Pornire/Pauză cel puțin 3 secunde; porniți mașina cu ON/OFF, intrați în meniul de reglare și se aprinde indicatorul pentru sare.

-Selectați cu tasta ECO, nivelul dorit (între 1 și 5* Max. în funcție de modelul mașinii de spălat vase)

(sistemul de dedurizare este reglat pe nivelul mediu).

Apăsăți tasta ON/OFF pentru a salva reglarea setată.

Umpleți rezervorul cu sare de dedurizare chiar dacă se utilizează tablete multifuncționale.

Tabelul durtății apei				Autonomie medie** recipient sare
nivel	°dH	°fH	mmol/l	luni
1	0 - 6	0 - 10	0 - 1	7 luni
2	6 - 11	11 - 20	1,1 - 2	5 luni
3	12 - 17	21 - 30	2,1 - 3	3 luni
4	17 - 34	31 - 60	3,1 - 6	2 luni
5*	34 - 50	61 - 90	6,1 - 9	2/3 săptămâni

Între 0°f și 10°f nu se recomandă utilizarea sării.
* cu setarea 5 durata se poate prelungi.
** cu 1 spălare pe zi

(°dH = durtățile apei exprimate în grade germane - °fH = durtățile apei exprimate în grade franceze - mmol/l = milimol/litru)

Introducerea sării de dedurizare

Pentru a obține mereu rezultate bune la spălare, controlați ca rezervorul de sare să nu fie niciodată gol.

Sarea de dedurizare elimină calcarul din apă, evitând și depunerea acestuia pe veselele dvs.

Rezervorul de sare se află în partea inferioară a mașinii de spălat vase (a se consulta Descrierea) și trebuie umplut:

- de fiecare dată când indicatorul de nivel cu plutitor verde* nu este vizibil la analizarea dopului rezervorului de sare;
- atunci când pe panou se aprinde ledul LIPSĂ SARE*;

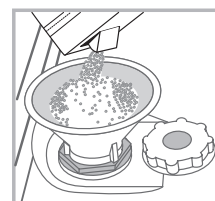

1. Rotiți dopul rezervorului în sens invers acelor de ceasornic și scoateți coșul inferior.

2. Numai la prima utilizare a mașinii: umpleți rezervorul cu apă până la margine.

3. Așezați pâlnia* (vezi figura) și umpleți rezervorul cu sare până la marginea superioară (circa 1 kg); este normal ca puțină apă să iasă din rezervor.

4. Scoateți pâlnia*, înlăturați resturile de sare de pe gura rezervorului, iar înainte de a înșuruba dopul, clătiți-l lăsând apa să curgă prin cele patru orificii dispuse în formă de stea în partea de jos a acestuia. (dop cu indicator de nivel cu plutitor verde*)

Se recomandă efectuarea acestei operațiuni la fiecare încărcare cu sare.

Închideți bine dopul, astfel încât în timpul spălării în rezervor să nu poată intra detergent (sistemul de dedurizare se poate strica iremediabil).

⚠ Dacă este nevoie, încărcați sarea înaintea unui ciclu de spălare, astfel încât să eliminați soluția salină ieșită din rezervorul de sare.

* Prezent doar la anumite modele.

Întreținere și curățare

RO

Înteruperea alimentării cu apă și curent electric

- Închideți robinetul de apă după fiecare spălare pentru a elimina pericolul pierderilor.
- În timpul operațiunilor de curățare sau de întreținere a mașinii scoateți ștecherul din priză.

Curățarea mașinii de spălat vase

- Suprafața exterioară a mașinii și panoul de comandă pot fi curățate cu o cârpă moale înmuiată în apă, neabrazivă. Nu folosiți solvenți sau detergenți abrazivi.
- Cuva interioară se poate curăța de eventualele pete cu o cârpă înmuiată în apă și puțin oțet.

Evitarea mirosurilor neplăcute

- Lăsați întotdeauna ușa mașinii întredeschisă, pentru a elimina umezeala.
- Curățați regulat cu un burete umed garniturile de etanșare a ușii și a compartimentelor pentru detergent. Astfel veți evita depunerea resturilor de alimente, principalele responsabile pentru mirosurile neplăcute.

Curățarea stropitoarelor

Este posibil ca resturile de mâncare să se lipească de stropitoare și să obtureze orificiile prin care iese apa: se recomandă controlarea lor periodică și curățarea cu o perie nemetalică. Cele două stropitoare sunt demontabile.

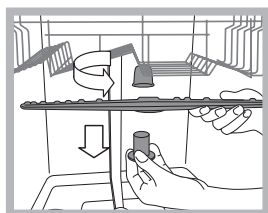

Pentru demontarea stropitorului superior, rotiți piulița din plastic în sens invers acelor de ceasornic. Stropitorul superior trebuie remontat cu partea care are cel mai mare număr de orificii orientată în sus.

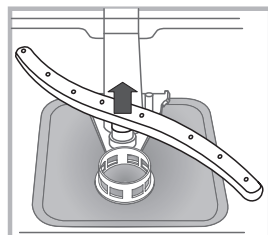

Pentru a demonta stropitorul inferior, apăsați cele două clapete laterale și trageți stropitorul în sus.

Curățarea filtrului de intrare a apei*

Dacă conductele de apă sunt noi sau au rămas neutilizate timp îndelungat, înainte de racordare lăsați apa să curgă până când devine limpede și lipsită de impurități. Fără această măsură de precauție, există riscul ca punctul de intrare a apei să se înfunde, deteriorând astfel mașina.

⚠ Periodic, curățați filtrul de la alimentarea cu apă, aflat la gura de ieșire a robinetului.

- Închideți robinetul de apă.
- Deșurubați capătul furtunului de alimentare cu apă, scoateți filtrul și curățați-l cu grijă sub un jet de apă.
- Montați la loc filtrul și înșurubați furtunul.

Curățarea filtrelor

Grupul de filtrare este compus din trei filtre care purifică apa de spălare de resturile de mâncare și o recirculă: pentru a obține rezultate bune la spălare, este necesară curățarea acestor filtre.

⚠ Curățați regulat filtrele.

⚠ Mașina de spălat vase nu poate fi utilizată fără filtre sau cu filtrele desprinse.

• După câteva spălări, controlați ansamblul de filtrare și, dacă este nevoie, curățați-l cu grijă cu apă și o perie nemetalică, conform instrucțiunilor de mai jos:

1. rotiți filtrul cilindric **C** în sens invers acelor de ceasornic și extrageți-l (fig. 1).
2. Apăsați ușor aripioarele laterale și scoateți paharul filtrului **B** (Fig. 2);
3. Scoateți placa filtrului din inox **A**. (fig. 3).
4. Inspectați prin orificiul de control și îndepărtați eventualele resturi de alimente. **NU ÎNLĂTURĂȚI NICIODATĂ** protecția pompei de spălare (element de culoare neagră) (fig. 4).

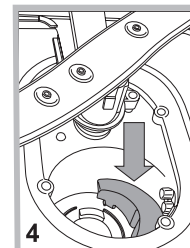
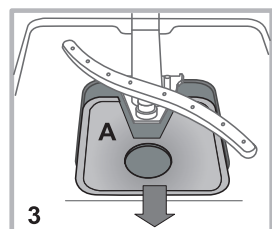
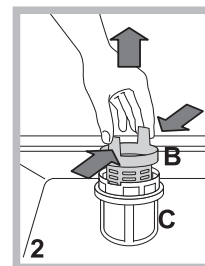
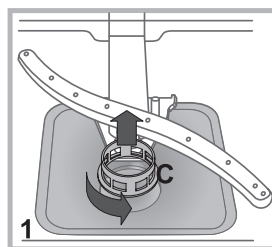

După curățarea filtrelor, montați din nou grupul de filtrare și așezați-l corect în locașul său; este extrem de important pentru o bună funcționare a mașinii de spălat vase.

În cazul absenței dvs. pentru intervale de timp îndelungate

- Debransați conexiunile electrice și închideți robinetul de apă.
- Lăsați ușa mașinii întredeschisă.
- La întoarcere, efectuați un ciclu de spălare în gol.

* Prezent numai la anumite modele.

În cazul în care aparatul prezintă anomalii de funcționare, controlați următoarele aspecte înainte de a apela la serviciul de Asistență.

Anomalii:	Cauze posibile / Rezolvare:
Mașina de spălat vase nu pornește sau nu răspunde la comenzi	<ul style="list-style-type: none"> • Opriti mașina de la butonul ON/OFF, porniți-o din nou după aproximativ un minut și resetați programul. • Ștecherul nu este introdus corect în priza de curent. • Ușa mașinii nu este corect închisă.
Ușa nu se închide	<ul style="list-style-type: none"> • Încuietoarea a declanșat; împingeți energic ușa până când auziți "clack".
Mașina nu evacuează apa.	<ul style="list-style-type: none"> • Programul nu s-a terminat încă. • Furtunul de evacuare a apei este îndoit (a se consulta capitolul Instalare). • Canalul de scurgere este înfundat. • Filtrul este înfundat de resturi de alimente.
Mașina de spălat vase face zgomot.	<ul style="list-style-type: none"> • Vasele se lovesc unele de altele sau de pulverizatoare. • Mașina produce extrem de multă spumă: detergentul nu a fost corect dozat sau nu corespunde utilizării în mașina de spălat vase. (a se consulta capitolul Pornire și utilizare).
Pe vase și pahare există depuneri de calcar sau o peliculă albă.	<ul style="list-style-type: none"> • Lipsește sarea de dedurizare sau aceasta nu este adecvată durezzații apei (a se consulta capitolul Agent de limpezire și sare). • Capacul rezervorului de sare nu este bine închis. • Agentul de limpezire s-a terminat sau a fost insuficient dozat.
Pe vase și pahare există linii sau urme albastre.	<ul style="list-style-type: none"> • Agentul de limpezire a fost dozat în mod excesiv.
Vasele nu sunt bine uscate.	<ul style="list-style-type: none"> • A fost selectat un program fără uscare. • Agentul de limpezire s-a terminat sau a fost insuficient dozat (a se consulta capitolul Agent de limpezire și sare). • Agentul de limpezire a fost incorect dozat. • Vasele sunt din material antiaderent sau din plastic.
Vasele nu sunt curate.	<ul style="list-style-type: none"> • Coșurile sunt prea încărcate (a se consulta capitolul Încărcarea coșurilor). • Vasele nu au fost corect așezate. • Dispozitivele de stropire nu au loc suficient pentru a se putea roti. • Programul de spălare este prea slab (a se consulta capitolul Programe). • Mașina produce extrem de multă spumă: detergentul nu a fost corect dozat sau nu corespunde utilizării în mașina de spălat vase. (a se consulta capitolul Pornire și utilizare). • Capacul rezervorului cu agent de limpezire nu a fost corect închis. • Filtrul este murdar sau înfundat (a se consulta capitolul Întreținerea și îngrijirea mașinii). • Lipsește sarea de dedurizare (a se consulta capitolul Agent de limpezire și sare). • Opriti mașina de la butonul ON/OFF. Închideți robinetul de alimentare cu apă, pentru a evita inundația, apoi scoateți ștecherul din priză. Verificați ca filtrul de la alimentarea cu apă să nu fie înfundat cu impurități. (a se consulta capitolul "Întreținerea și îngrijirea mașinii")
Mașina de spălat vase nu încarcă apă - Alarmă robinet închis. (ledul ON/OFF clipește, pe display apare H2O și simbolul robinetului, după câteva secunde apare F 6).	<ul style="list-style-type: none"> • Nu există apă în rețeaua de alimentare. • Furtunul de evacuare a apei este îndoit (a se consulta capitolul Instalare). • Deschideți robinetul; mașina va porni în câteva minute. • Aparatul s-a blocat, deoarece nu s-a intervenit la semnalul sonor. Opriti mașina de la butonul ON/OFF, deschideți robinetul, iar după câteva secunde porniți din nou mașina. Programați din nou mașina și porniți-o.
Alarmă filtre înfundate Pe display se va aprinde simbolul „filtru“	<ul style="list-style-type: none"> • Așteptați ca programul de spălare să fie terminat, deschideți mașina de spălat vase și curățați paharul filtru și filtrul de inox (a se vedea capitolul Întreținerea și îngrijirea). Simbolul filtre înfundate se va stinge la ciclul următor.

* Prezent numai la anumite modele.