



Register your new Bosch now:
www.bosch-home.com/welcome



Sensixx B45L



BOSCH

de Gebrauchsanleitung
en Operating instructions
fr Notice d'utilisation
it Istruzioni per l'uso
nl Gebruiksaanwijzing
da Brugsanvisning
no Bruksanvisning

sv Bruksanvisning
fi Käyttöohjeet
es Instrucciones de uso
pt Instruções de utilização
el Οδηγίες χρήσης
tr Kullanma talimatı
pl Instrukcja obsługi

hu Használati utasítások
uk Інструкція з використання
ru Инструкция по эксплуатации
ro Instrucțiuni de folosire
ar إرشادات التشغيل

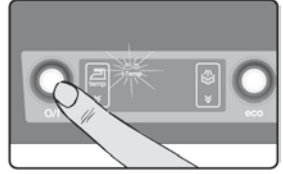
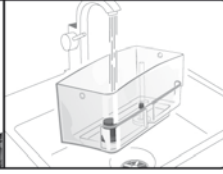
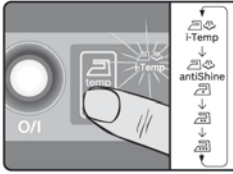
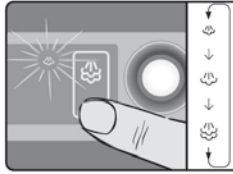
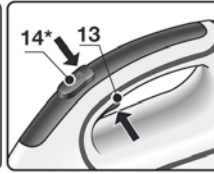
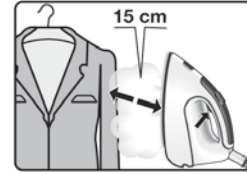
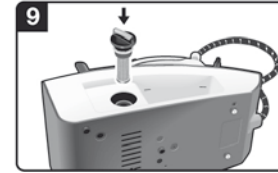
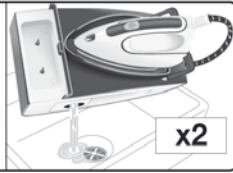
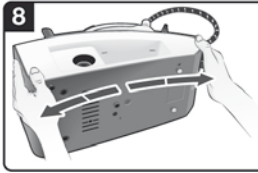
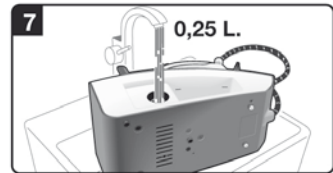
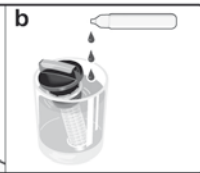
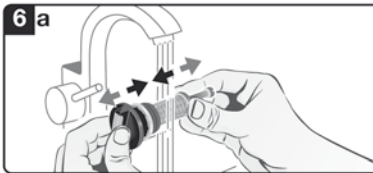
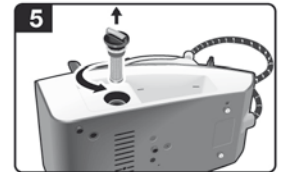
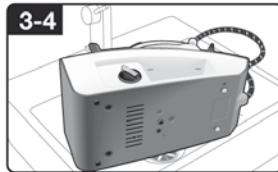
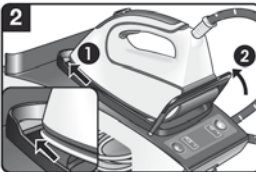
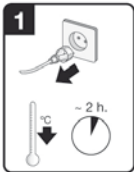
A**B****C****D****E****E****F****Calc'n'Clean Advanced**

G

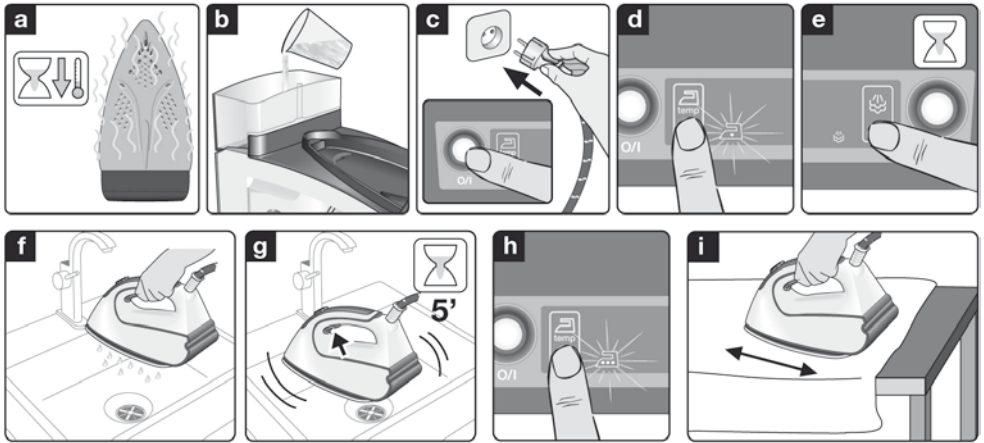

H

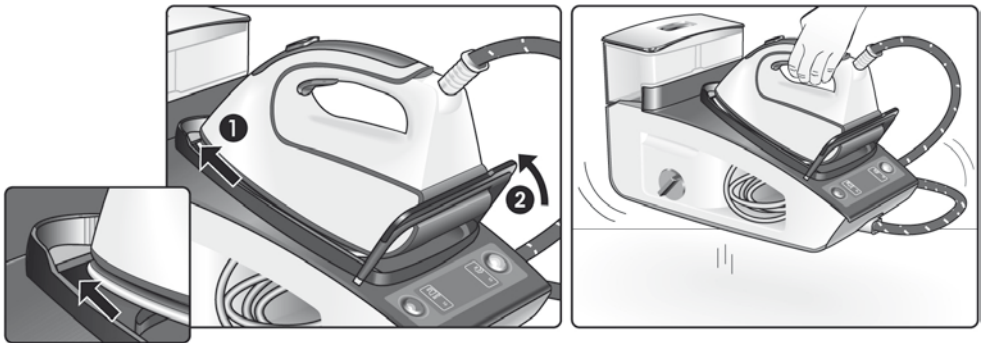

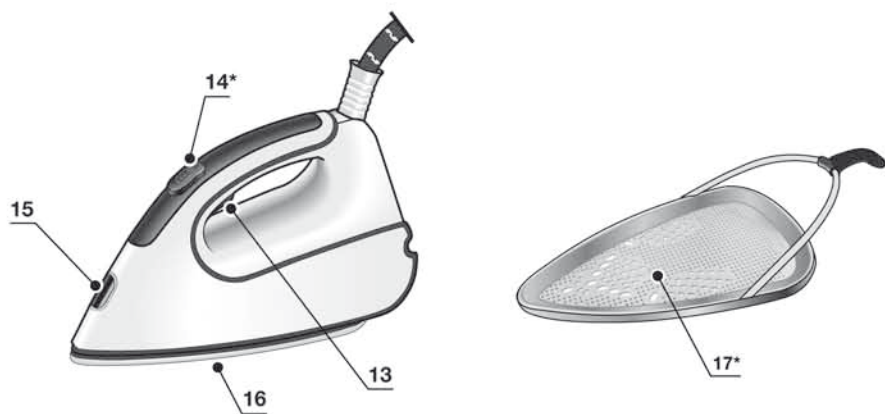
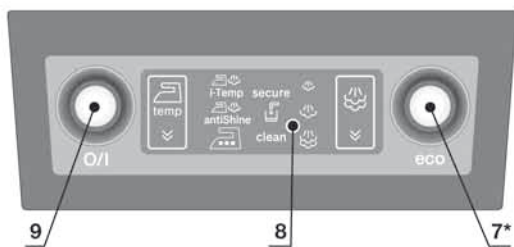
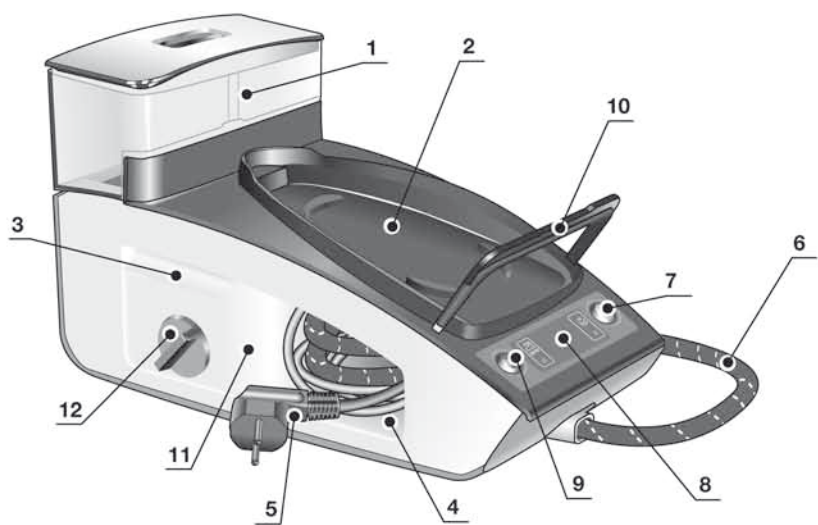

Index

DEUTSCH	6
ENGLISH	15
FRANÇAISE	24
ITALIANO	33
NEDERLANDS	42
DANSK	51
NORSK	59
SVENSKA	67
SUOMI	75
ESPAÑOL	83
PORTUGUÊS	92
ΕΛΛΗΝΙΚΑ	101
TURKÇE	110
POLSKI	118
MAGYAR	127
УКРАЇНСЬКА	135
РУССКИЙ	144
ROMÂN	153
العربية	169

DEUTSCH
ESPAÑOL

ENGLISH
PORTUGUÊS

FRANÇAISE
ΕΛΛΗΝΙΚΑ

ITALIANO
TURKÇE

NEDERLANDS
POLSKI

DANSK
MAGYAR

NORSK
УКРАЇНСЬКА

SVENSKA
РУССКИЙ

SUOMI
ROMÂN

العربية

Vielen Dank für den Kauf der Dampfbügelstation Sensixx B45L, das neue Dampfbügelssystem von Bosch.

Lesen Sie die Bedienungsanleitung des Gerätes aufmerksam und bewahren Sie sie zum späteren Nachschlagen auf.

Vorwort

In dieser Bedienungsanleitung finden Sie wichtige Informationen über die Funktionen dieses Systems und Hinweise, die Ihnen das Bügeln erleichtern werden.

Wir wünschen Ihnen viel Freude an Ihrer Dampfbügelstation!

Wichtig

Lassen Sie die erste Seite der Anleitung aufgeschlagen, denn sie wird Ihnen helfen, die Funktionsweise des Gerätes zu verstehen.

Dieses Gerät entspricht den internationalen Sicherheitsnormen.

Dieses Gerät ist ausschließlich für den häuslichen Gebrauch vorgesehen, eine gewerbliche Anwendung ist somit ausgeschlossen.

Benutzen Sie dieses Gerät nur zu den vorgesehenen Zwecken, d.h. als Bügeleisen. Die Verwendung zu anderen Zwecken ist unsachgemäß und gefährlich.

Der Hersteller haftet nicht für Schäden, die auf eine unsachgemäße und falsche Benutzung zurückzuführen sind.

Allgemeine Sicherheitshinweise

- Lassen Sie das Gerät nicht unbeaufsichtigt, solange es ans Netz angeschlossen ist.
- Ziehen Sie den Netzstecker aus der Steckdose, bevor Sie es mit Wasser füllen oder restliches Wasser nach Gebrauch ausgießen.
- Das Gerät muss auf einer stabilen Unterlage benutzt und abgestellt werden.
- Wenn Sie es in die Halterung setzen, achten Sie darauf, dass es auf einer stabilen Unterlage steht.
- Benutzen Sie das Gerät nicht, wenn es heruntergefallen ist, sichtbare Beschädigungen aufweist oder Wasser austritt. In diesen Fällen muss es von einem zugelassenen technischen Kundendienst überprüft werden, bevor Sie es erneut benutzen.
- Damit gefährliche Situationen vermieden werden, dürfen alle am Gerät eventuell anfallenden Reparaturarbeiten, z.B. Austausch eines fehlerhaften Netzkabels, nur durch qualifiziertes Personal eines autorisierten technischen Kundendienstes vorgenommen werden.
- Dieses Gerät darf von Kindern ab 8 Jahren benutzt werden. Außerdem dürfen es unter bestimmten Voraussetzungen Menschen mit verminderten körperlichen, sensorischen oder geistigen Fähigkeiten und mangelnder Erfahrung sowie fehlenden Kenntnissen in seinem Gebrauch anwenden: Sie müssen bei der Nutzung beaufsichtigt werden oder in dem sicheren Umgang mit dem Gerät unterwiesen worden sein und die damit verbundenen Gefahren verstehen. Kinder sollten nicht mit dem Gerät spielen. Reinigungs- und Instandhaltungstätigkeiten sollten Kinder nicht ohne Beaufsichtigung durchführen.
- Halten Sie das Bügeleisen und sein Kabel fern von Kindern unter 8 Jahren, wenn es an eine Stromquelle angeschlossen ist oder noch abkühlt.
-  **VORSICHT! Heiße Oberfläche!**
Die Oberfläche wird während der Benutzung heiß.

- Bevor Sie das Gerät ans Netz anschließen, vergewissern Sie sich bitte, dass die Netzspannung mit den Angaben auf dem Typenschild übereinstimmt.
- Dieses Gerät muss an einen geerdeten Anschluss angeschlossen werden. Wenn Sie ein Verlängerungskabel benutzen, achten Sie bitte darauf, dass dieses über eine bipolare 16A-Steckverbindung mit Erdungsanschluss verfügt.
- Wenn die Sicherung durchbrennt, wird das Gerät unbenutzbar. Um es wieder normal benutzen zu können, bringen Sie es bitte zur Reparatur zu einem zugelassenen technischen Kundendienst.
- Unter ungünstigen Umständen kann es im elektrischen Versorgungsnetz zu Spannungsschwankungen und zum Flackern des Lichts kommen. Damit dies vermieden wird, empfehlen wir das Gerät an einem Netz mit einer Impedanz von maximal $0,47 \Omega$ zu betreiben. Für detaillierte Informationen wenden Sie sich bitte an Ihren Netzbetreiber.
- Halten Sie das Gerät zum Auffüllen des Tanks nicht unter den Wasserhahn.
- Das Gerät nach jedem Gebrauch oder bei einem vermuteten Fehler von der Stromversorgung trennen.
- Ziehen Sie den Stecker nicht am Kabel aus der Steckdose.
- Tauchen Sie das Bügeleisen oder den Dampfbehälter nicht in Wasser oder andere Flüssigkeiten.
- Schützen Sie das Gerät vor Witterungseinflüssen (Regen, Sonne, Frost etc.).

Wichtig:

- Dieses Gerät wird sehr heiß und erzeugt bei der Benutzung Dampf, was bei unsachgemäßer Nutzung zu Verbrühungen oder Verbrennungen führen kann.
- Der Dampfschlauch, die Basisstation, das Blech am Boden der abnehmbaren Bügeleisenablage (2) und insbesondere das Bügeleisen können während der Benutzung heiß werden. Das ist normal.
- Richten Sie den Dampf nicht auf Menschen oder Tiere.
- Achten Sie darauf, dass das Netzkabel nicht mit der heißen Bügelsohle in Kontakt kommt.
- Denken Sie daran, dass das System auch nach dem Loslassen des Dampfauslösers noch eine kleine Weile Dampf abgeben kann. Das fällt in den Rahmen der normalen Funktionsweise.

Beschreibung

1. Abnehmbarer Wassertank
2. Abnehmbare Bügeleisenablage
3. Tragegriffe
4. Stauraum für Dampfschlauch und Netzkabel
5. Netzkabel
6. Dampfschlauch
7. „Energiespar“-Taste (grün)
8. Display
9. Beleuchteter Hauptschalter (rot)
10. Bügeleisenfixierung „SecureLock“
11. Gehäuse mit integriertem Dampferzeuger
12. Kalk-Kollektor.
13. Dampftaste.
14. Dampftaste „Ultimate“*
15. Kontrollleuchte am Bügeleisen
16. Bügeleisensohle
17. Textilschutzsohle*.

*Modellabhängig

„i-Temp“-Funktion



i-Temp

Diese Dampfbugelstation verfügt über eine spezielle „i-Temp“-Funktion. Dieses Programm wird automatisch beim Einschalten des Geräts ausgewählt, um die ideale Kombination aus Temperatur und Dampf für jedes Gewebe einzustellen, das gebügelt werden kann.

Die „i-Temp“-Funktion verhindert, dass Textilien wegen zu hoher Temperaturen Verbrennungsschäden davontragen.

Bitte prüfen Sie anhand des Pflegeetiketts Ihres Kleidungsstücks, ob dieses gebügelt werden kann.

Die i-Temp-Funktion ist nicht für Textilien ausgelegt, die nicht gebügelt werden sollen.

„AntiShine“-Funktion



antiShine

Diese Dampfbugelstation verfügt über eine spezielle AntiShine-Funktion. Wenn diese Funktion eingestellt ist und die Dampftaste (13-14*) regelmäßig betätigt wird, reduziert sich das Risiko, dass beim Bügeln glänzende Stellen auf dem Kleidungsstück entstehen.

Benutzung der Dampfbügelstation



1. Wenn das Netzkabel der Dampfbügelstation eingesteckt ist und der Hauptschalter in der „Ein“-Stellung steht (Taste leuchtet), dann leuchtet das Display (8) auf und zeigt für 2 Sekunden sämtliche Symbole an.

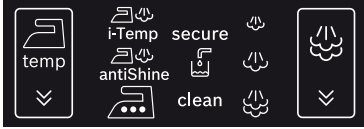

2. Danach wechselt das Gerät automatisch in die „i-Temp“-Einstellung, deren Symbol solange blinkt, bis die entsprechende Bügeleisensohlen-Temperatur und notwendige Dampfmenge erreicht sind:

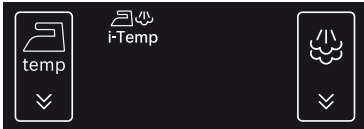

3. Temperatureinstellungen:

	Das Tastsymbol für die Temperatureinstellung wird verwendet, um die Temperatur der Bügeleisensohle zu verändern.
	Automatische Temperatureinstellung der Bügeleisensohle. Es kann jede Art von Textilien gebügelt werden (die gebügelt werden kann).
	Temperaturstufe für dunkle und empfindliche Stoffe. Reduziert das Risiko, dass Glanzstellen entstehen.
	Zeigt an, dass die gewählte Bügeltemperatur für Seide und synthetische Textilien geeignet ist.
	Zeigt an, dass die gewählte Bügeltemperatur für Wolle geeignet ist.
	Zeigt an, dass die gewählte Bügeltemperatur für Baumwolle und Leinen geeignet ist.

Berühren Sie das Symbol auf dem Display (8) mehrmals, um die Temperatur der Bügeleisensohle zu verändern. Das Bügeleisen geht dann diese Abfolge durch:

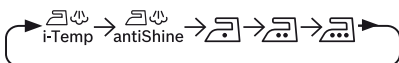

4. Dampfeinstellungen:

	Das Tastsymbol für die Einstellung der Dampfstufe wird verwendet, um die Dampfmenge zu verändern, die aus der Bügeleisensohle ausströmt.
	Geringer Dampfstufe.
	Mittlerer Dampfstufe.
	Starker Dampfstufe.

Wenn Sie mit den Programmen „i-Temp“ und „AntiShine“ arbeiten, ist es nicht möglich die

Dampfmenge durch drücken der Taste zu ändern. Die Dampfeinstellung wird automatisch ausgewählt. Nur auf Positionen ist es möglich die Dampfmenge zu ändern.

Berühren Sie das Symbol auf dem Display (8) mehrmals, um die Dampfmenge manuell zu verändern. Der Dampferzeuger geht dann diese Abfolge durch:

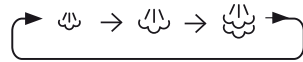

Das ausgewählte Symbol blinkt so lange, bis der Druck erreicht ist, der der jeweiligen Dampfstufe entspricht. Der Dampf kann nun durch Drücken der Dampfaste (13 oder 14*) freigesetzt werden.

5. Weitere Anzeigen:

	Zeigt (blinkend) an, dass die Sicherheits-Abschaltung aktiviert wurde.
	Zeigt (blinkend) an, dass der Wassertank (1) leer ist und aufgefüllt werden muss.
	Zeigt (blinkend) an, dass der Boiler der Dampfstation und Kalk-Kollektor (12) gereinigt werden müssen.

6. Aktivierung/Deaktivierung der Tastentöne

Sie können den Piepton aktivieren oder deaktivieren, der hörbar ist, wenn die Symbole auf dem Display (8) berührt werden.

Berühren Sie dazu einfach die Symbole und gleichzeitig für 3 Sekunden. Daraufhin wird ein langer Piepton abgegeben, der signalisiert, dass der Tastenton aktiviert oder deaktiviert wurde.

A Vorbereitungen vor dem Bügeln

Einzelheiten zu den folgenden Schritten finden Sie in den entsprechenden Kapiteln dieser Bedienungsanleitung.

1. Lösen Sie das Bügeleisen aus seiner Halterung (10), indem Sie den Hebel nach hinten ziehen, der sich am hinteren unteren Ende des Bügeleisens befindet.
2. Entfernen Sie jegliche Aufkleber oder Schutzabdeckung von der Bügeleisensole (16).
3. Stellen Sie das Gerät waagrecht auf einer festen, stabilen Oberfläche ab. Sie können auch die Bügeleisenablage (2) von dem Gerät herunternehmen und das Bügeleisen darauf auf einer anderen festen, stabilen Oberfläche abstellen.
4. Füllen Sie den abnehmbaren Wassertank (1). Wenn der Wassertank herausgenommen wird, werden drei Lautsignale ausgegeben.
5. Wickeln Sie das Netzkabel (5) vollständig ab und stecken Sie den Stecker in eine geerdete Steckdose.
6. Stellen Sie den Hauptschalter (9) auf „I“ (leuchtet dieser rot).
7. Die Funktion der automatischen Temperatur- und Dampfstufenauswahl wird standardmäßig eingestellt. Dadurch können Sie mit dem Bügeln beginnen, ohne selbst die Dampf- oder Temperaturstufen einzustellen.

Je nach Bedarf können Ihre bevorzugten Einstellungen manuell vornehmen, indem Sie die Tastsymbole auf dem Display (8) berühren.

Die ausgewählten Temperatur- und Dampfsymbole hören nach einiger Zeit auf zu blinken und zeigen damit an, dass das Gerät betriebsbereit ist.

Hinweis:

Die Dampfstation braucht nur nach dem ersten Aufheizen oder nach dem Entkalken (Calc'n'Clean) länger, um den Zustand der Dampferzeugung zu erreichen.

Wenn sich während der regulären Verwendung bereits Wasser im Gerät befindet, dann ist die Aufheizzeit bis zum Erreichen der Betriebstemperatur kürzer.

8. Dieses Gerät verfügt über einen eingebauten Wasserstandfühler, der anzeigt, dass der Wassertank (1) aufgefüllt werden muss.

Das Symbol  blinkt, wenn der Wassertank leer ist (drei Lautsignale werden ausgegeben).

Wichtig:

- Es kann normales Leitungswasser verwendet werden. Um die optimale Dampf Funktion zu verlängern, mischen Sie das Leitungswasser 1 : 1 mit destilliertem Wasser. Ist das Leitungswasser in Ihrer Region sehr hart, mischen Sie das Leitungswasser 1 : 2 mit destilliertem Wasser. Sie können die Wasserhärte bei Ihrem örtlichen Wasserversorgungsunternehmen erfragen.





- Der Wassertank (1) kann jederzeit aufgefüllt werden, während das Gerät in Gebrauch ist.
- Um zu vermeiden, dass Wassertank und Boiler beschädigt und/oder verschmutzt werden, füllen Sie niemals Parfüm, Essig, Stärke, Entkalker, Zusätze oder sonstige chemische Produkte in den Wassertank.
Jegliche Beschädigung durch die oben genannten Produkte macht die Garantie ungültig.
- Verwenden Sie kein Kondenswasser aus Wäschetrocknern, Klimaanlage oder Ähnlichem. Das Gerät ist für die Verwendung mit normalem Leitungswasser vorgesehen.
- Das Bügeleisen ist nicht dafür ausgelegt, auf seiner hinteren unteren Kante zu stehen. Bitte stellen Sie es immer waagrecht auf der Bügeleisenablage (2) ab.
- Die Bügeleisenablage kann in der speziell dafür konzipierten Ausparung auf dem Gerät platziert werden oder an einer anderen geeigneten Stelle entlang des Bügelbereichs.
Stellen Sie das Bügeleisen niemals ohne die Bügeleisenablage auf dem Gerät ab!
- Bei der ersten Benutzung kann das Bügeleisen bestimmte Dämpfe und Gerüche freisetzen, zusammen mit weißen Partikeln auf der Bügeleisensole. Das ist normal und hört nach wenigen Minuten auf.
- Der Wassertank kann bei gedrückter Dampfaste ein Pumpegeräusch machen. Auch das ist normal und signalisiert, dass das Wasser in den Dampftank gepumpt wird.

B Einstellen der Temperatur



Die Dampfstation wählt standardmäßig automatisch die „i-Temp“-Temperatureinstellung aus. Falls nötig, kann die Temperatureinstellung geändert und an Ihre Bedürfnisse angepasst werden.

1. Beachten Sie den Bügelhinweis auf dem Pflegeetikett des Kleidungsstücks, um die richtige Bügeltemperatur zu ermitteln.
2. Wählen Sie die erforderliche Einstellung der Bügeltemperatur aus:

Temperatur-symbol auf dem Display	Geeignet für:
 i-Temp	jede Art von Textilien die gebügelt werden kann.
 antiShine	dunkle und empfindliche Stoffe. Reduziert das Risiko, dass glanzstellen entstehen.
	Synthetik.
	Seide – Wolle.
	Baumwolle – Leinen.

3. Das ausgewählte Temperatursymbol blinkt, während die Bügeleisensole (16) aufgeheizt wird, und hört auf zu blinken, sobald die Bügeleisensole die ausgewählte Temperatur erreicht hat.

Tipps:

- Sortieren Sie Ihre Kleidungsstücke nach den Angaben auf den Pflegeetiketten, immer beginnend mit den Kleidungsstücken, die bei den niedrigsten Temperaturen gebügelt werden müssen.
- Wenn Sie nicht sicher sind, aus welchem Material das Kleidungsstück besteht, bügeln Sie es anfangs bei niedriger Temperatur und entscheiden sich dann für die richtige Temperatur, indem Sie ein kleines Stück bügeln, das beim Tragen normalerweise nicht zu sehen ist.

C Bügeln mit Dampf



Die Dampfregelung wird verwendet, um die Dampfmenge anzupassen, die beim Bügeln erzeugt wird.

Die Dampfbügelstation wählt standardmäßig automatisch die „i-Temp“-Dampfeinstellung aus. Der Benutzer kann die Dampfeinstellung ändern, indem er die Temperatur ändert. Die Dampfbügelstation wird dann automatisch die geeignete Dampfstufe vorschlagen.

Temperatur-symbol auf dem Display	Dampfeinstellung

Falls nötig, kann die Dampfstufe an Ihre Bedürfnisse



angepasst werden, indem Sie das Symbol auf dem Display (8) berühren.

Das ausgewählte Symbol blinkt so lange, bis der Druck erreicht ist, der der jeweiligen Dampfstufe entspricht. Der Dampf kann nun durch Drücken der Dampf Tasten (13 oder 14*) freigesetzt werden.

Achtung:

- Drücken Sie beim Bügeln mit niedriger Temperatur die Dampf Taste (13) jeweils nur für wenige Sekunden.
Wenn Sie feststellen, dass Wasser aus der Bügeleisensole tropft, stellen Sie die Temperatur höher. **(Achten Sie darauf, ob das Kleidungsstück bei dieser Temperatur gebügelt werden darf.)**
- Zu Beginn jeder Benutzung können Wassertropfen zusammen mit dem Dampf austreten. Es ist daher

ratsam, das Bügeleisen erst auf dem Bügelbrett oder einem Stück Stoff auszuprobieren.

Tipp: Führen Sie für ein besseres Bügelergebnis die letzten Striche mit dem Bügeleisen ohne Dampf aus, um das Kleidungsstück zu trocknen.

„PulseSteam“-Funktion



Dieses Gerät verfügt über eine spezielle Funktion, um schwierige Knitterfalten zu beseitigen. Die „PulseSteam“-Funktion hilft, sehr starre Kleidungsstücke wie Jeans oder Leinentischtücher schneller glatt zu machen.

Wenn die entsprechende Dampf Taste betätigt wird, gibt der Dampferzeuger drei kräftige Dampf stöße ab, damit der Dampf noch tiefer in die Textilien hineingelangt.

1. Stellen Sie die Temperatur auf .
2. Drücken Sie kurz die Dampf Taste (14*) auf der Oberseite des Griffs.

Oder (modellabhängig):

Drücken Sie zweimal kurz (Doppelklick) die Dampf Taste (13) auf der Unterseite des Griffs.

Hinweise:

- Die Dampf stöße können gestoppt werden, indem die Dampf Taste nochmals kurz gedrückt wird.
- Es können einige Wassertropfen austreten, wenn Sie die „PulseSteam“-Funktion zum ersten Mal verwenden. Die Wassertropfen verschwinden, nachdem Sie die Funktion eine Weile benutzt haben.

Bügeln ohne Dampf



Damit kann das Bügeleisen zum Trockenbügeln benutzt werden.

Bügeln Sie, aber ohne die Dampf Tasten (13–14*) zu drücken.

D Vertikal Dampf



Damit können Knitterfalten aus hängenden Kleidungsstücken, Vorhängen usw. entfernt werden.

Kann nicht bei Synthetikeinstellung für empfindliche Stücke verwendet werden.

Vorsicht!

- Richten Sie den Dampfstrahl niemals auf Kleidungsstücke, die gerade jemand anhat.
 - Richten Sie den Dampf niemals auf Menschen oder Tiere.
1. Stellen Sie die Temperatur auf .
 2. Halten Sie das Bügeleisen mit der Spitze nach oben, etwa 15 cm weg von dem Kleidungsstück, das bedampft werden soll.

3. Sie können Vorhänge und hängende Kleidung (Jacken, Anzüge, Mäntel ...) dampfbügeln, indem Sie das Bügeleisen senkrecht halten und die Dampftaste (13 oder 14*) drücken.

„Intelligent steam“- Funktion

(Modellabhängig)

Dieses Bügelsystem verfügt über eine „intelligente Dampffunktion“, die nach los lassen der Dampftaste zusätzlichen Dampf zur Verfügung stellt.

Der zusätzliche Dampf kann jeder Zeit durch ein erneutes drücken der Dampftaste gestoppt werden.

Energiesparende „eco“-Taste



(Modellabhängig)

Bei eingeschalteter „Energiespar“-Taste (7) können Sie bis zu 25 % Energie und 40 % Wasser sparen (*) und dennoch ein gutes Bügelergebnis bei den meisten Ihrer Kleidungsstücke erzielen.

Es ist ratsam, die normale Energieeinstellung nur für dicke und stark geknitterte Textilien zu benutzen.

(*) Im Vergleich zur max. Einstellung des Geräts.

Hinweis:

Wenn Sie mit der „Energiespar“-Funktion arbeiten, kann die variable Dampf- und Temperaturregelung weiterhin wie empfohlen verwendet werden.

„secure“ Sicherheitsabschaltung



(Modellabhängig)

Wenn die Dampftaste (13–14*) am Griff des Bügeleisens beim Bügeln für einen bestimmten Zeitraum (8 Minuten) nicht gedrückt wird, schaltet sich die Dampfbügelstation automatisch ab.

Das Symbol „secure“ blinkt, wenn die auto-Abschaltung aktiviert wurde (drei Lautsignale werden ausgegeben).

Um die Dampfbügelstation wieder einzuschalten, drücken Sie wieder auf die Dampftaste.

E Textilschutzsohle



(Modellabhängig)

Die Textilschutzsohle wird benutzt, um empfindliche Kleidungsstücke bei maximaler Temperatur mit Dampffunktion bügeln zu können, ohne dass die hohen Temperaturen diese beschädigen.

Durch die Benutzung der Schutzsohle wird darüber hinaus die Verwendung eines Tuchs überflüssig, um

zu vermeiden, dass das Bügeleisen auf dunklen Stoffen glänzende Flecken hinterlässt.

Es wird empfohlen, zunächst einen kleinen Teil auf der Stoffrückseite zu bügeln, um zu überprüfen, ob die gewünschte Bügelwirkung erzielt wird.

Um die textile Schutzsohle am Bügeleisen zu befestigen, schieben Sie die Spitze des Bügeleisens in die Spitze der Schutzsohle und ziehen Sie die elastische Feder über den hinteren Teil des Bügeleisens, bis die Schutzsohle fest sitzt. Zum Abnehmen der Schutzsohle ziehen Sie an der Gummilasche und nehmen dann das Bügeleisen aus der Sohle.

Die geeignete Textilschutzsohle kann entweder über den Kundendienst oder ein Fachgeschäft bezogen werden:

Code des Zubehörs (Kundendienst)	Bezeichnung des Zubehörs (Fachverkaufsstellen)
571510	TDZ2045

F Reinigen von Boiler und Kalk-Kollektor



(Calc'n'Clean Advanced)

Um die Lebensdauer Ihrer Dampfstation zu verlängern und die Ansammlung von Kalk zu vermeiden, ist es wichtig, dass Sie den Kollektor (12) und Boiler nach mehreren Betriebsstunden (ungefähr nach 50 Stunden) ausspülen. Erhöhen Sie bei hartem Wasser die Häufigkeit.

Verwenden Sie zum Ausspülen des Boilers keine Entkalker, da sie ihn beschädigen könnten.

Wenn das Symbol „clean“ blinkt, wird damit angezeigt, dass der Boiler der Dampfstation und Kalk-Kollektor (12) gereinigt werden muss (drei Lautsignale werden ausgegeben). Bitte gehen Sie wie folgt vor:

1. Vergewissern Sie sich vorsichtig, dass das Gerät kalt ist, dass der Netzstecker seit mehr als 2 Stunden herausgezogen ist und dass der Wassertank (1) leer ist.
2. Fixieren Sie das Bügeleisen an der Station, indem Sie die Spitze des Bügeleisens in den vorderen Schlitz schieben und den Halterungshebel (10) gegen die hintere untere Kante des Bügeleisens bewegen.
3. Platzieren Sie Ihr Gerät über einem Spülbecken oder Eimer.
4. Neigen Sie das Gerät entgegengesetzt zu der Seite, auf der sich die Filteröffnung befindet.
5. Schrauben Sie den Kollektor (12) an der großen seitlichen Öffnung aus der Station.
6. Um den Kalk-Kollektor zu waschen, können Sie:
 - a. den Kalk-Kollektor unter den Wasserhahn halten und auswaschen, bis die Kalkrückstände beseitigt sind. Drücken Sie den Kalk-Kollektor zusammen, wie in Abbildung F gezeigt.

- b. den Kalk-Kollektor in Leitungswasser (250 ml) tauchen, vermischt mit einem Anteil (25 ml) Entkalkungsflüssigkeit.

Die Entkalkungsflüssigkeit ist bei unserem Kundendienst oder Fachverkaufsstellen erhältlich:

Code des Zubehörs (Kundendienst)	Bezeichnung des Zubehörs (Fachverkaufsstellen)
311144	TDZ1101

7. Während Sie Ihren Dampferzeuger seitwärts halten, füllen Sie den Boiler mittels einer Kanne mit ¼ Liter Wasser.

8. Schütteln Sie die Basiseinheit eine Weile und leeren Sie den Boiler vollständig über einem Spülbecken oder Eimer aus. Um die besten Ergebnisse zu erhalten, empfehlen wir, diesen Vorgang zweimal durchzuführen.

Wichtig: Bevor Sie ihn wieder verschließen, vergewissern Sie sich, dass kein Wasser mehr im Boiler ist.

9. Setzen Sie den Filter wieder ein und ziehen Sie ihn fest.

Um den „clean“-Zähler auf null zu setzen, schalten Sie die Station zweimal aus, wobei Sie sie jedes Mal für mindestens 30 Sekunden ausgeschaltet lassen

(ein → 30s aus → ein → 30s aus → ein).

G

Ausspülen der Dampfkammer des Bügeleisens



Vorsicht! Verbrennungsgefahr!

Mit diesem Vorgang können Kalkpartikel aus der Dampfkammer entfernt werden.

Diese Reinigung kann von Zeit zu Zeit durchgeführt werden (ca. 1 mal pro Jahr), z.B. nach längerem Gebrauch mit sehr hartem Wasser falls Kalkpartikel aus der Bügelsohle heraustreten.

- Vergewissern Sie sich, dass das Bügeleisen abgekühlt ist.
- Füllen Sie den Tank mit Leitungswasser.
- Stecken Sie das Netzkabel in die Steckdose und stellen Sie den Hauptschalter (9) auf „I“, (leuchtet dieser rot).
- Stellen Sie die Temperatur auf .
- Stellen Sie den Dampf auf ein und warten Sie, bis das Symbol aufhört zu blinken.
- Halten Sie das Bügeleisen über das Spülbecken oder einen Behälter, um das Wasser aufzufangen.
- Drücken Sie die Dampftaste (13) und schütteln Sie das Bügeleisen vorsichtig. Nun werden kochendes Wasser und Dampf entweichen und dabei eventuell vorhandenen Kalk oder Ablagerungen mitführen. Dies kann ungefähr 5 Minuten dauern.

- h) Stellen Sie die Temperatur auf , ohne die Dampftasten (13–14*) zu drücken.

Das Wasser in der Dampfkammer wird nun beginnen zu verdampfen. Warten Sie, bis das gesamte Wasser aus der Kammer verdampft wurde.

- i) Um die Bügeleisensohle zu reinigen, reiben Sie sofort jegliche Rückstände ab, indem Sie das heiße Bügeleisen über ein trockenes Baumwolltuch gleiten lassen.

Reinigung und Wartung



Vorsicht! Verbrennungsgefahr!

Trennen Sie das Gerät immer erst vom Netz, bevor Sie daran jegliche Reinigungs- oder Wartungsarbeiten vornehmen.

- Ziehen Sie nach dem Bügeln den Stecker heraus und lassen Sie das Gerät abkühlen, bevor Sie es reinigen.
- Wischen Sie das Gehäuse, den Griff und den Körper des Bügeleisens mit einem feuchten Lappen ab.
- Wenn die Bügeleisensohle mit Schmutz oder Kalk verunreinigt ist, reinigen Sie sie mit einem feuchten Baumwolltuch.
- Verwenden Sie niemals Scheuermittel oder Lösemittel.

H

Aufbewahrung des Geräts



- Lassen Sie das Gerät immer erst abkühlen, bevor Sie es verstauen.
- Stellen Sie den Hauptschalter auf „0“ (das rote Licht geht aus) und ziehen Sie das Netzkabel aus der Steckdose.
- Entleeren Sie den Wassertank.
- Setzen Sie das Bügeleisen auf die Bügeleisenablage (2), so dass es auf der Sohle steht, und fixieren Sie es, indem Sie die Spitze des Bügeleisens in den vorderen Schlitz schieben und den Halterungshebel (10) gegen die hintere untere Kante des Bügeleisens bewegen.
- Verstauen Sie das Netzkabel (5) und den Dampfschlauch (6) in dem dafür vorgesehenen Stauraum (4). Wickeln Sie die Schnüre nicht zu fest auf.
- Benutzen Sie die seitlichen Tragegriffe (3), wenn Sie das Gerät bewegen, oder halten Sie den Griff des Bügeleisens wie in Abbildung H gezeigt.

Entsorgung

Die Lieferung unserer Produkte erfolgt in optimierter Verpackung. Dies bedeutet im Wesentlichen, dass umweltschonende Materialien verwendet werden, die als sekundäre Rohmaterialien beim örtlichen Entsorgungsservice abzugeben sind. Nähere Information zur Entsorgung von Haushaltsgeräten erhalten Sie bei Ihrer Gemeindeverwaltung.



Dieses Produkt entspricht den Vorschriften der EU-Richtlinie 2012/19/EU über Elektro- und Elektronik-Altgeräte.

Diese Richtlinie bestimmt den Rahmen der Rückgabe und des Recyclings von Elektro- und Elektronik-Altgeräten innerhalb der EU.

Störungsbeseitigung

Problem	Mögliche Ursachen	Lösung
Das Display reagiert nicht auf Berührung.	<ul style="list-style-type: none"> • Schmutz auf dem Display. • Zu kalte Finger. 	<ul style="list-style-type: none"> • Reinigen Sie das Display mit einem Baumwolltuch und Wasser (nicht zu nass). • Wärmen Sie Ihre Finger etwas und versuchen Sie es noch einmal.
Symbol „secure“ blinkt.	<ul style="list-style-type: none"> • Die Dampftaste (13) am Griff des Bügeleisens wurde während der letzten 8 Minuten nicht gedrückt und die „auto-Abschaltung“ wurde aktiviert. 	<ul style="list-style-type: none"> • Drücken Sie die Dampftaste noch einmal, um die Dampfbügelstation wieder einzuschalten.
Symbol  blinkt.	<ul style="list-style-type: none"> • Der Wassertank ist leer und muss aufgefüllt werden. 	<ul style="list-style-type: none"> • Füllen Sie den Wassertank.
Symbol „clean“ blinkt.	<ul style="list-style-type: none"> • Boiler und Filter müssen ausgespült werden. 	<ul style="list-style-type: none"> • Spülen Sie Filter und Boiler entsprechend den Reinigungsanweisungen in diesem Handbuch aus (Abschnitt F).
Der „Piepton“ beim Berühren des Displays ist nicht hörbar.	<ul style="list-style-type: none"> • Der „Piepton“ wurde deaktiviert. 	<ul style="list-style-type: none"> • Aktivieren Sie ihn entsprechend den Anweisungen in diesem Handbuch.
Der Dampferzeuger geht nicht an.	<ul style="list-style-type: none"> • Ein Anschlussproblem liegt vor. • Der Hauptschalter ist nicht eingeschaltet. 	<ul style="list-style-type: none"> • Überprüfen Sie Netzkabel, (5) Stecker und Steckdose. • Stellen Sie den Hauptschalter (9) auf „I“ (leuchtet dieser rot).
Das Bügeleisen heizt sich nicht auf.	<ul style="list-style-type: none"> • Der Hauptschalter ist nicht eingeschaltet. • Die Temperatur ist ganz niedrig eingestellt. 	<ul style="list-style-type: none"> • Stellen Sie den Hauptschalter (9) auf „I“ (leuchtet dieser rot). • Stellen Sie die Temperatur auf die gewünschte Höhe.
Nach dem Einschalten beginnt das Bügeleisen zu rauchen.	<ul style="list-style-type: none"> • Bei der ersten Verwendung: Bestimmte Komponenten des Geräts wurden im Werk leicht eingefettet und können beim ersten Aufheizen etwas Rauch erzeugen. • Bei späterer Verwendung: Die Bügeleisensolehle könnte verschmutzt sein. 	<ul style="list-style-type: none"> • Das ist vollkommen normal und wird nach einer kleinen Weile aufhören. • Reinigen Sie die Bügeleisensolehle entsprechend den Reinigungsanweisungen in diesem Handbuch.
Wasser läuft durch die Löcher in der Bügeleisensolehle.	<ul style="list-style-type: none"> • Die Dampffunktion wird verwendet, bevor die Temperatur erreicht ist. • Das Wasser kondensiert in den Schläuchen, weil die Dampffunktion zum ersten Mal benutzt wird oder lange nicht benutzt wurde. • Zu viel Kalk hat sich im Boiler angesammelt. 	<ul style="list-style-type: none"> • Verringern Sie die Dampfstärke beim Bügeln mit niedrigen Temperaturen. • Richten Sie das Bügeleisen weg vom Bügelbereich und drücken Sie die Dampftaste, bis Dampf erzeugt wird. • Spülen Sie den Boiler entsprechend den Reinigungsanweisungen in diesem Handbuch aus „Calc'n'Clean Advanced“ (Abschnitt F).

Problem	Mögliche Ursachen	Lösung
Es kommt Schmutz aus den Löchern in der Bügeleisensohle.	<ul style="list-style-type: none"> • Kalk oder Mineralien haben sich im Dampftank abgelagert. • Es wurden chemische Produkte oder Zusätze verwendet. 	<ul style="list-style-type: none"> • Verwenden Sie Leitungswasser, vermischt mit 50 % destilliertem oder voll entsalztem Wasser. Wenn das Leitungswasser in Ihrer Region sehr hart ist, mischen Sie das Leitungswasser 1 : 2 mit destilliertem Wasser. • Reinigen Sie die Sohle mit einem feuchten Lappen. • Geben Sie niemals irgendwelche Produkte in das Wasser.
Aus dem Bügeleisen kommt kein Dampf.	<ul style="list-style-type: none"> • Der Boiler ist nicht eingeschaltet oder der Wassertank ist leer. • Die Dampfregulierung ist auf die kleinste Stufe eingestellt. 	<ul style="list-style-type: none"> • Stellen Sie den Hauptschalter (9) auf „I“ (leuchtet dieser rot), und/oder füllen Sie den Wassertank auf. • Erhöhen Sie den Dampfstufe (siehe Abschnitt C).
Das gebügelte Kleidungsstück verfärbt sich dunkel und/oder klebt an der Bügeleisensohle.	<ul style="list-style-type: none"> • Die ausgewählte Temperatur ist zu hoch und hat das Kleidungsstück beschädigt. 	<ul style="list-style-type: none"> • Wählen Sie eine geeignete Temperatur für das zu bügelnde Material und reinigen Sie die Sohle mit einem feuchten Lappen.
Die Bügeleisensohle wird braun.	<ul style="list-style-type: none"> • Dies ist eine normale Folge der Verwendung. 	<ul style="list-style-type: none"> • Reinigen Sie die Sohle regelmäßig mit einem feuchten Lappen.
Das Gerät macht ein Pumpgeräusch.	<ul style="list-style-type: none"> • Wasser wird in den Dampftank gepumpt. • Der Wassertank (1) ist nicht richtig in das Gehäuse geschoben worden. • Das Geräusch hört nicht auf. 	<ul style="list-style-type: none"> • Das ist normal. • Bringen Sie den Wassertank in die richtige Stellung. • Wenn das Geräusch nicht aufhört, benutzen Sie den Dampferzeuger nicht und wenden Sie sich an ein autorisiertes technisches Kundendienstzentrum.
Druckverlust beim Bügeln	<ul style="list-style-type: none"> • Die Dampftaste war für einen langen Zeitraum aktiviert. 	<ul style="list-style-type: none"> • Betätigen Sie die Dampftaste in Intervallen. Das verbessert das Bügelresultat, da die Textilien so getrocknet werden und besser glatt bleiben.
Beim Bügeln erscheinen Wasserflecken auf dem Kleidungsstück.	<ul style="list-style-type: none"> • Kann durch Dampf verursacht werden, der auf dem Bügelbrett kondensiert ist. 	<ul style="list-style-type: none"> • Wischen Sie den Stoffüberzug des Bügelbretts ab und bügeln Sie ohne Dampf über die Flecken, um sie zu trocknen.
Bei Verwendung der „PulseSteam“-Funktion erscheinen Wasserflecken auf dem Kleidungsstück.	<ul style="list-style-type: none"> • Wasserflecken werden durch Dampfkondensation im Schlauch verursacht, die entsteht, während das Gerät nach der Benutzung abkühlt. 	<ul style="list-style-type: none"> • Nachdem die „PulseSteam“-Funktion eine Weile verwendet wurde, kommen keine Wassertropfen mehr aus der Bügeleisensohle.
Bei Benutzung wird der Schlauch heiß.	<ul style="list-style-type: none"> • Das ist normal. Es kommt daher, dass der Dampf beim Dampf bügeln durch den Schlauch strömt. 	<ul style="list-style-type: none"> • Legen Sie den Schlauch auf die andere Seite, so dass Sie ihn beim Bügeln nicht mehr berühren können.
Wasserleckage aus dem Boiler.	<ul style="list-style-type: none"> • Der seitlich am Gerät befindliche Kalk-Kollektor (12) ist locker. 	<ul style="list-style-type: none"> • Ziehen Sie den Filter fest.
Das Bügeleisen hört nicht auf zu dampfen, nachdem es auf die Bügeleisenablage (2) platziert wurde.	<ul style="list-style-type: none"> • Die „PulseSteam“-Funktion wurde per Doppelklick aktiviert. 	<ul style="list-style-type: none"> • Drücken Sie einfach nochmals die Taste und das Bügeleisen hört sofort auf zu dampfen.

Wenn das Problem mit den obigen Schritten nicht gelöst werden kann, wenden Sie sich bitte an einen autorisierten technischen Kundendienst.

Sie können sich diese Betriebsanleitung auch von der Homepage von Bosch herunterladen.

Thank you for buying the Sensixx B45L steam station, the new steam-ironing system from Bosch.

Carefully read through the operating instructions for the appliance and safeguard them for future reference.

Introduction

These instructions for use contain valuable information about the unique features of this system and some hints to make ironing easier for you.

We hope that you enjoy ironing with this steam station.

Important

- Open out the first page of the booklet, this will help you to understand how the appliance works.
- This appliance complies with international safety standards.
- This appliance has been designed exclusively for domestic use and must not be used for industrial purposes.
- This appliance must only be used only for the purposes for which it was designed, i.e. as an iron. Any other use will be considered improper and consequently dangerous. The manufacturer will not be held responsible for any damage arising from misuse or improper use.

General safety instructions

- The iron must not be left unattended while it is connected to the supply mains.
- Remove the plug from the socket before filling the appliance with water or before pouring out the remaining water after use.
- The appliance must be used and placed on a stable surface.
- When placed on its stand, make sure that the surface on which the stand is placed is stable.
- The iron should not be used if it has been dropped, if there are visible signs of damage or if it is leaking water. It must be checked by an authorized Technical Service Centre before it can be used again.
- With the aim of avoiding dangerous situations, any work or repair that the appliance may need, e.g. replacing a faulty mains cable, must only be carried out by qualified personnel from an Authorised Technical Service Centre.
- This appliance can be used by children aged from 8 years and above and persons with reduced physical, sensory or mental capabilities or lack of experience and knowledge if they have been given supervision or instruction concerning use of the appliance in a safe way and understand the hazards involved. Children shall not play with the appliance. Cleaning and user maintenance shall not be made by children without supervision.
- Keep the iron and its cord out of reach of children less than 8 years of age when it is energized or cooling down.
-  **CAUTION.** Hot surface.
Surface is liable to get hot during use.

- This appliance is to be connected and used in accordance with the information stated on its characteristics plate.
- This appliance must be connected to an earthed socket. If it is absolutely necessary to use an extension cable, make sure that it is suitable for 16A and has a socket with an earth connection.
- If the safety fuse fitted in the appliance blows, the appliance will be rendered inoperative. To restore normal operation the appliance will have to be taken to an authorised Technical Service Centre.
- In order to avoid that, under unfavourable mains conditions, phenomena like transient voltage drops or lighting fluctuations can happen, it is recommended that the iron is connected to a power supply system with a maximum impedance of 0.47Ω . If necessary, the user can ask the public power supply company for the system impedance at the interface point.
- The appliance must never be placed directly under the tap to fill the water tank.
- Unplug the appliance from the mains supply after each use, or if a fault is suspected.
- The electrical plug must not be removed from the socket by pulling the cable.
- Never immerse the iron in water or any other fluid.
- Do not leave the appliance exposed to weather conditions (rain, sun, frost, etc.)

Important:

- This appliance reaches high temperatures and produces steam during use, this could cause scalds or burns if not used properly.
- The steam hose, base station, metal plate at the bottom of the removable iron pad (2) and in particular the iron can get hot when used. This is normal.
- Never aim the steam at people or animals.
- Do not allow the power cable to come into contact with the soleplate when it is hot.
- Be aware that the system can keep on steaming for a short additional time after releasing the steam trigger. This is a normal function.

Description

1. Removable water tank
2. Removable iron pad
3. Carrying handles
4. Steam hose and mains cable storage compartment
5. Mains cable
6. Steam hose
7. "Energy Saving" button (green)
8. Display
9. Illuminated main power button (red)
10. Iron fixation system "SecureLock"
11. Housing with internal steam generator
12. Descaling filter
13. Steam release button
14. Steam release button "Ultimate"*
15. Iron pilot light
16. Soleplate
17. Fabric-protection soleplate cover*

* Model dependent

"i-Temp" function



i-Temp

This steam station has a unique "i-Temp" function. When switching on the appliance it automatically sets an appropriate combination of temperature and steam, which is suitable for all fabrics that can be ironed.

The "i-Temp" function prevents clothes from being damaged due to an unsuitable temperature being selected.

The "i-Temp" function does not apply to fabrics that cannot be ironed. Please check the garment care label for details or try ironing on a part of the cloth not visible normally.

"AntiShine" function



antiShine

This steam station has a unique "AntiShine" function. If this function is selected and the steam release button (13-14*) is regularly pressed, the risk of shiny marks on the garment due to the ironing is reduced.

How to use the steam station



- When the steam station is plugged in and main power button set to the “on” position (button illuminated), the display (8) lights up and shows all icons for 2 seconds.

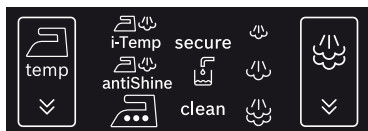

- After that time, the appliance shifts automatically to the “i-Temp” setting. The icon will flash until the temperature and steam settings are reached.

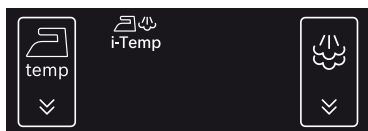

3. Temperature settings:

	Temperature level selection tactile icon is used to change the temperature of the iron soleplate.
	Automatic temperature selection of the iron soleplate. It is suitable for any type of fabric which can be ironed.
	Temperature setting for dark and delicate fabrics. Reduces the risk of shiny marks.
	Indicates that the selected ironing temperature is suitable for silk and synthetic fabrics.
	Indicates that the selected ironing temperature is suitable for wool.
	Indicates that the selected ironing temperature is suitable for cotton and linen.

To change the temperature of the soleplate, touch



the icon on the display (8) repeatedly. The iron runs through the following cycle:

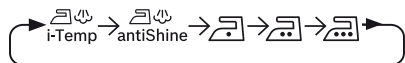

4. Steam settings:

	Steam level selection tactile icon is used to change the amount of steam coming out of the soleplate.
	Low steam flow
	Medium steam flow
	High steam flow

When “i-Temp” and “AntiShine” functions are selected, it is not possible to change the steam

setting by pressing the icon. The steam amount is automatically selected.

Only on settings it is possible to change the steam amount.

To change the amount of steam manually, touch the



icon on the display (8) repeatedly. The steam generator runs through the following cycle:



The selected icon flashes until the pressure corresponding to each steam level is reached. Steam is now ready to be released by pressing the steam release buttons (13 or 14*).

5. Other indications:

	Indicates (flashing) that the auto shut-off system has been activated.
	Indicates (flashing) that the water tank (1) is empty and must be filled.
	Indicates (flashing) that the boiler and the filter (12) must be rinsed.

6. Beep activation/deactivation

You can activate or deactivate a beep which may be heard when touching the icons on the display (8).

To do this, simply touch the and icons at the same time for 3 seconds. After this time, a long beep will be emitted indicating that the beep has been activated or deactivated.

A Preparations before ironing

For the details of the following actions, please see the related chapters of this user manual.

1. Release the iron from its fixation system (10) by pulling the lever located at the heel of the iron backwards.
2. Remove any label or protective covering from the soleplate (16).
3. Place the appliance horizontally on a solid, stable surface. You may remove the iron pad (2) from the appliance and place the iron on it on another solid, stable, horizontal surface.
4. Fill the removable water tank (1). If the tank is removed, three beeps may be heard.
5. Unwind the mains cable (5) fully, and plug it into an earthed socket.
6. Set the main power button (9) to the on position (illuminated in red).
7. The temperature and steam level automatic selection function will be selected by default.

This allows you to start ironing without selecting the steam or temperature levels.

If needed, select your preferred setting manually by touching the tactile icons on the display (8).

The selected temperature and steam icons will stop flashing after a time, indicating that the appliance is ready to use.

Remark:

The steam generator will take more time to generate steam only on initial heating up, or after performing the de-scaling operation (Calc'n'Clean).

When water is already present in the steam generator during regular use, heat up time to reach the operating temperature will be faster.

8. This appliance has a built-in water level sensor which shows when the water tank (1) must be filled.

The  icon will flash when the water tank is empty (three beeps may be heard).

Important:

- Normal tap water can be used.
To prolong the optimum steam function, mix tap water with distilled water 1:1. If the tap water in your district is very hard, mix tap water with distilled water 1:2.
You can inquire about the water hardness with your local water supplier.
- The water tank (1) can be filled at any time while using the appliance.
- To avoid damage and/or contamination of the water tank and the boiler, do not put perfume, vinegar, starch, descaling agents, additives or any other type of chemical product into the water tank.

Any damage caused by the use of the aforementioned products, will make the guarantee void.





- Do not use condensation water from tumble dryers, air conditioning systems or similar. This appliance has been designed to use normal tap water.
 - The iron is not designed to rest on its heel. Please always position it horizontally on the iron pad (2).
 - The iron pad can be placed into the specially designed recess on the appliance or somewhere suitable alongside the ironing area.
- Never rest the iron on the appliance without the iron pad!**
- During its first use the iron may produce certain vapours and odours, along with white particles on the soleplate, this is normal and will stop after a few minutes.
 - While the steam release button is pressed, the water tank may produce a pumping sound, this is normal, indicating that water is being pumped to the steam tank.

B Setting the temperature



By default, the steam station automatically chooses the "i-Temp" temperature setting. If necessary, the temperature setting may be modified and adapted to your needs.

1. Check the ironing instruction label on the garment to determine the correct ironing temperature.
2. Select the required ironing temperature setting:

Temperature icon on display	Suitable for:
 i-Temp	any type of fabric which can be ironed.
 antiShine	dark and delicate fabrics. Reduces the risk of shiny marks.
	synthetics.
	silk – wool.
	cotton – linen.

3. The selected temperature icon will flash while the soleplate (16) is heating and will stop flashing as soon as the soleplate has reached the selected temperature.

Tips:

- Sort your garments out based on their cleaning symbol labels, always starting with clothes that have to be ironed at the lowest temperatures.

- If you are not sure what the garment is made of then begin ironing at a low temperature and decide on the correct temperature by ironing a small section not usually seen when worn.

C Ironing with steam



The steam control is used to adjust the amount of steam produced when ironing.

By default, the steam station automatically chooses the “i-Temp” steam setting.

The steam setting can be changed by the user by changing the temperature. The steam station will propose the suitable steam level automatically.

Temperature icon on display	Steam setting

If necessary, the steam level can be adapted to your

needs by touching the icon on the display (8).

The selected icon flashes until the pressure corresponding to each steam level is reached. Steam is now ready to be released by pressing the steam release buttons (13 or 14*).

Attention:

- When ironing on a lower temperature setting only press the steam release button (13) for a few seconds at a time.

If you find that water is dripping out of the soleplate, set the temperature to a higher position (**take care that the garment can be ironed on this heat temperature setting**).

- At the beginning of each use, it is possible that drops of water will be dispensed alongside steam.

Therefore, it is advisable to try the iron on the ironing board or a piece of cloth to start with.

Tip : for better ironing results, iron the last strokes without steam to dry the garment.

“PulseSteam” function



This appliance has a special function for tackling difficult creases. The “PulseSteam” function helps soften stubborn garments like jeans or a linen tablecloth faster.

When the steam release button is activated, the steam generator will release three powerful shots of steam so that the steam reaches even deeper into the fabrics.

1. Set the temperature to the setting.
2. Press the steam release button (14*) on the top of the handle.

or (model dependent)

Quickly press the steam release button (13) on the bottom of the handle twice (double-click)

Remarks:

- It is possible to stop the shots of steam by quickly pressing the steam button again.
- Some water drops may appear when you use the “PulseSteam” function for the first time. The water drops will disappear after you have used the function for some time.

Ironing without steam



This enables the iron to be used for dry ironing.

Begin ironing but without pressing the steam release buttons (13-14*).

D Vertical steam



This can be used to remove creases from hanging clothes, curtains etc.

It cannot be used on a synthetic setting for delicate items.

Warning!:

- **Never direct the steam jet at garments that are being worn.**
- **Never aim the steam at people or animals.**

1. Set the temperature to the setting.
2. Hold the iron in an upright position setting 15 cm away from the garment being steamed.
3. You can steam iron curtains and hanging garments (jackets, suits, coats...) by placing the iron in a vertical position and pressing the steam release button (13 or 14*).

“Intelligent steam” function

(Model dependent)

This system has intelligent steam control, which, after releasing the steam release button, provides a small amount of additional steam.

The additional steam can always be stopped by briefly pressing the steam release button once again.

Energy saving “eco” button



(Model dependent)

If the “Energy saving” button (7) is switched on, you can save up to 25% of the energy and 40% of the water consumption (*), and still achieve good results when ironing most of your garments.

It is advisable to use the normal energy setting only for thick and very wrinkled fabrics.

(*) In comparison to the maximum setting.

Note:

If you work with the “Energy saving” function, the variable steam regulation and temperature regulation can still be used as recommended.

“secure” auto shut-off

(Model dependent)

If during ironing, the steam release button (13-14*) on the iron handle is not pressed for a certain length of time (8 minutes), the steam station will automatically switch off.

The “secure” icon will flash when auto shut-off has been activated (three beeps may be heard).

To switch the steam station back on, press the steam release button again.

E Fabric protection soleplate cover

(Model dependent)

The fabric-protection soleplate cover is used for steam ironing delicate garments at maximum temperature without damaging them. Use of the soleplate cover also does away with the need for a cloth to prevent shine on dark materials.

It is advisable to first iron a small section on the inside of the garment to see if it is suitable.

To attach the soleplate cover to the iron, place the tip of the iron into the end of the soleplate cover and pull the elastic strap over the lower rear of the iron until it fits tightly. To release the soleplate cover, pull the elastic strap and remove the iron.

The fabric-protection soleplate cover may be purchased from the customer service or specialist shops :

Accessory code (After-sales)	Name of accessory (Specialist outlets)
571510	TDZ2045

F Descaling the filter and the boiler



(Calc'nClean Advanced)

To extend the life of your steam generator and to avoid any build up of scale, it is essential that you rinse out the filter (12) and the boiler after several hours of use (approximately after 50 hours). If the water is hard, increase the frequency.

Do not use descaling agents for rinsing out the boiler, as they could damage it.

If the “clean” icon flashes, this indicates that the boiler must be rinsed (three beeps may be heard). Please proceed as follows:

1. Check carefully that the appliance is cold and unplugged for more than 2 hours, and that the water tank (1) is empty.
2. Fix the iron to the stand by inserting the tip of the iron into the front slot and moving the fixation lever (10) against the heel of the iron.
3. Place your appliance over a sink or bucket.
4. Lean the appliance on the opposite side of the filter opening.
5. Unscrew the filter (12) and take it out.
6. To wash the filter, you may:
 - a. Place the filter under the water tap and wash it up until calc residues are removed. Squeeze the filter as indicated in the picture F.
 - b. Immerse the filter in tap water (250 ml) mixed with a measure (25 ml) of descaling fluid.

The descaling fluid can be obtained from our Aftersales Service or Specialist outlets:

Accessory code (After-sales)	Name of accessory (Specialist outlets)
311144	TDZ1101

7. Holding your steam generator in the lateral position and using a jug, fill the boiler with 1/4 litre of water and replace the filter.
8. Shake the base unit for a few moments, unscrew the filter again and empty the boiler completely over a sink or bucket.

For best results, we recommend that this operation is performed twice.

Important: before re-closing, make sure no water remains in the boiler.

9. Replace and tighten up the filter.

To reset the “Clean” counter, switch the station off twice, keeping it off for at least 30 seconds each time.

(on → 30s off → on → 30s off → on)

G

Rinsing the iron steam chamber



Caution! Risk of burns!

This procedure helps to remove scale particles from the steam chamber.

This cleaning procedure may be performed occasionally (approximately once a year), when after a long period of use with very hard water, scale particles start to come out of the soleplate.

- Ensure that the iron has cooled down.
- Fill the tank with tap water.
- Plug in the mains cable and set the main power button (9) to the "I" position, (illuminated in red).
- Set the temperature to the setting.
- Set the steam setting to and wait until the icon stops flashing.
- Hold the iron over the sink or a container to collect the water.
- Press the steam release button (13) and gently shake the iron. Boiling water and steam will be released, carrying scale and or deposits that might be inside. This could take approximately 5 minutes.
- Set the temperature to the setting, without pressing the steam release buttons (13-14*). The water in the steam chamber will start evaporating. Wait until all the water inside the chamber has been evaporated.
- To clean the soleplate, immediately rub off any residue by running the hot iron over dry cotton cloth.

Cleaning & Maintenance



Caution! Risk of burns!

Always unplug the appliance from the mains supply before carrying out any cleaning or maintenance operation on it.

- After ironing, disconnect the plug and allow the appliance to cool down before cleaning.
- Wipe the housing, handle and iron body with a damp cotton cloth.
- If the soleplate is soiled with dirt or scale, clean it with a damp cotton cloth.
- Never use abrasive products or solvents.

H

Storing the appliance



- Always allow the appliance to cool down before storing it.
- Set the main power button to the "0" position (the red light will go off) and disconnect the mains cable.
- Empty the water tank.
- Place the iron on the iron pad (2), standing on the soleplate, and fix it by inserting the tip of the iron into the front slot and moving the fixation system lever (10) against the heel of the iron.
- Store the mains cable (5) and steam hose (6) in the storage compartment (4). Do not wrap the cords too tight.
- Hold the iron's handle when moving the appliance, as shown in figure H, or use the carrying handles (3) on the sides.

Disposal

Our goods come in optimised packaging. This basically consists in using non-contaminating materials which should be handed over to the local waste disposal service as secondary raw materials. Your local town council can give you information about how to dispose of obsolete appliances.



This appliance is labelled in accordance with European Directive 2012/19/EU –concerning used electrical and electronic appliances (waste electrical and electronic equipment WEEE).

The guideline determines the framework for the return and recycling of used appliances as applicable throughout the EU.

Trouble shooting

Problem	Possible causes	Solution
The display does not react when touched.	<ul style="list-style-type: none"> • Dirt on the display. • Fingers too cold. 	<ul style="list-style-type: none"> • Clean the display with a damp cotton fabric (not too wet). • Warm your fingers a little bit and try again.
"secure" icon flashes	<ul style="list-style-type: none"> • The steam release button (13) on the iron handle has not been pressed during the last 8 minutes, and the auto shut-off system has been activated. 	<ul style="list-style-type: none"> • Press the steam release button again to switch the steam station back on.
 icon flashes.	<ul style="list-style-type: none"> • Water tank is empty and must be filled. 	<ul style="list-style-type: none"> • Fill the water tank.
"clean" icon flashes.	<ul style="list-style-type: none"> • Boiler and filter must be rinsed. 	<ul style="list-style-type: none"> • Rinse the filter and the boiler according to the cleaning instructions in this manual (see section F).
When touching the display, the beep cannot be heard.	<ul style="list-style-type: none"> • The beep has been deactivated. 	<ul style="list-style-type: none"> • Activate it according to instructions in this manual.
The steam generator does not come on.	<ul style="list-style-type: none"> • There is a connection problem. • The main power button is not switched on. 	<ul style="list-style-type: none"> • Check the mains cable (5), the plug and the socket. • Set the main power button (9) to the "I" position (illuminated in red).
The iron does not heat up.	<ul style="list-style-type: none"> • The main power button is not switched on. • The temperature is set to a low position. 	<ul style="list-style-type: none"> • Set the main power button (9) to the "I" position (illuminated in red). • Set the temperature to the desired position.
The iron begins to smoke when switched on.	<ul style="list-style-type: none"> • During first use: certain components on the appliance have been lightly greased at the factory and may produce a little smoke when initially heated. • During subsequent use: the soleplate may be soiled. 	<ul style="list-style-type: none"> • This is completely normal and will stop after a short while. • Clean the soleplate according to the cleaning instructions in this manual.
Water flows through the holes on the soleplate.	<ul style="list-style-type: none"> • The steam function is being used before it has reached the correct temperature. • The water is condensing inside the pipes because steam is being used for the first time or has not been used for a long time. • The steam generator contains too much scale. 	<ul style="list-style-type: none"> • Reduce the steam flow when ironing at low temperatures. • Point the iron away from the ironing area and press the steam release button until steam is produced. • Clean the boiler as described in section "Calc'n'Clean Advanced" (F).
Dirt comes out through the soleplate.	<ul style="list-style-type: none"> • There is a build up of scale or minerals in the steam tank. • Chemical products or additives have been used. 	<ul style="list-style-type: none"> • Use tap water mixed 50% with distilled or demineralised water. To prolong the optimum steam function, mix tap water with distilled water 1:1. If the tap water in your district is very hard, mix tap water with distilled water 1:2. • Clean the soleplate with a damp cloth. • Never add products to the water.
The iron does not produce any steam.	<ul style="list-style-type: none"> • The boiler is not switched on or the water tank is empty. • The steam regulation is set to the minimum position. 	<ul style="list-style-type: none"> • Set the main power button (9) to the "I" position (illuminated in red), and/or fill the water tank. • Increase the steam flow (see section C).

Problem	Possible causes	Solution
The ironed garment turns dark and/or sticks to the soleplate.	<ul style="list-style-type: none"> The selected temperature is too high and has damaged the garment. 	<ul style="list-style-type: none"> Select a suitable temperature for the material being ironed and clean the soleplate with a damp cloth.
The soleplate turns brown.	<ul style="list-style-type: none"> This is a regular consequence of usage. 	<ul style="list-style-type: none"> Clean the soleplate with a damp cloth.
The appliance makes a pumping sound.	<ul style="list-style-type: none"> Water is being pumped into the steam tank. Water tank (1) is not correctly inserted in the housing. The sound will not stop. 	<ul style="list-style-type: none"> This is normal. Adjust the water tank correctly. If the sound will not stop, do not use the steam generator and contact an authorised technical service centre.
Loss of pressure during ironing.	<ul style="list-style-type: none"> Steam release button activated during a long period of time. 	<ul style="list-style-type: none"> Use the steam release button at intervals. This improves the ironing result as the textiles will be dry and stay smooth better.
Water spots appear on the garment during ironing.	<ul style="list-style-type: none"> May be caused by steam condensed on the ironing board. 	<ul style="list-style-type: none"> Wipe the textile cover of the ironing board, and iron the spots without steam to dry them.
Water spots appear on the garment during use of the "PulseSteam" function.	<ul style="list-style-type: none"> Water spots are caused by steam condensation in the hose when cooling down after use. 	<ul style="list-style-type: none"> Water drops stop coming out of the soleplate after using the "PulseSteam" function for some time.
The hose gets hot during use.	<ul style="list-style-type: none"> This is normal. It is caused by the steam passing through the hose during steam ironing. 	<ul style="list-style-type: none"> Place the hose on the opposite side so that you cannot touch the hose during ironing.
Water leakage from the boiler.	<ul style="list-style-type: none"> Filter (12) located at the side of the appliance is loose. 	<ul style="list-style-type: none"> Tighten up the filter.
The iron does not stop steaming after placing it on the pad (2).	<ul style="list-style-type: none"> "PulseSteam" function activated by double click. 	<ul style="list-style-type: none"> Just press the trigger once again and the iron will stop steaming at once.

If the above does not solve the problem, get in touch with the authorised technical service.

You can download this manual from the local homepages of Bosch.

Nous vous remercions d'avoir acheté la centrale de repassage à vapeur SensiXX B45L, le nouveau système de repassage vapeur de Bosch.

Lire cette notice très attentivement et conservez-la pour des consultations ultérieures.

Introduction

Cette notice contient d'importantes informations concernant les fonctions de ce système ainsi que quelques conseils qui simplifieront le repassage.

Nous espérons que vous prendrez plaisir à repasser avec cette centrale de repassage.

Remarque importante:

Tenez la notice ouverte à la première page pour vous aider à mieux comprendre le fonctionnement de la centrale.

Cet appareil répond à toutes les normes internationales en vigueur concernant la sécurité.

Cet appareil a été conçu pour une utilisation domestique exclusivement par conséquent, ce fer n'est pas destiné à un usage industriel.

Cet appareil ne doit être utilisé qu'aux fins pour lesquelles il a été conçu, c'est à dire pour repasser.

Toute autre utilisation est inadéquate et par conséquent dangereuse. Le fabricant décline toute responsabilité quant aux dommages découlant d'une utilisation induue ou inadéquate.

Consignes générales de sécurité

- Ne pas laisser le fer à repasser sans surveillance quand il est branché au courant électrique.
- Débranchez la prise de la fiche avant de remplir l'appareil d'eau ou avant de verser le reste d'eau après utilisation.
- L'appareil doit être utilisé sur une surface stable.
- Quand il sera placé sur le support, veillez à le poser sur une surface stable.
- Ne pas utiliser le fer à repasser s'il est tombé, s'il présente de signes visibles de détérioration ou en cas de fuite d'eau. Dans les situations précitées, confiez l'appareil pour révision à un Service d'Assistance Technique Agréé avant de l'utiliser à nouveau.
- Afin d'éviter les situations dangereuses, toute maintenance ou réparation nécessaire de l'appareil, par ex. le remplacement d'un câble secteur défectueux, doit uniquement être effectuée par le personnel qualifié d'un centre d'assistance technique agréé.
- Cet appareil peut être utilisé par des enfants de plus de 8 ans et des personnes ayant un handicap physique, sensoriel ou mental, ou bien un manque d'expérience et de connaissances, s'ils ont reçu des explications ou des instructions sur la façon d'utiliser l'appareil de manière sécurisée et qu'ils en comprennent les risques encourus. Les enfants ne doivent pas jouer avec l'appareil. Le nettoyage et l'entretien ne doivent pas être entrepris par des enfants sans surveillance.
- Tenir le fer et son cordon hors de portée des enfants de moins de 8 ans lorsqu'il est branché ou lorsqu'il refroidit.
-  ATTENTION ! Surface chaude. La surface est susceptible d'être chaude lors de l'utilisation.

- Avant de brancher l'appareil au secteur, vérifiez si la tension concorde bien avec celle indiquée sur la plaque signalétique de l'appareil. Cet appareil doit être branché à une prise avec mise à la terre.
- Si vous utilisez une rallonge, vérifiez si elle dispose bien d'une prise de 16 A bipolaire avec mise à la terre.
- En cas de grillage d'un fusible, l'appareil est hors service. Pour récupérer le fonctionnement normal, confiez l'appareil à un Service d'Assistance Technique Agréé.
- Afin d'éviter que sous des circonstances défavorables du réseau électrique il se produise des phénomènes comme une variation de la tension et le clignotement de l'éclairage, il est recommandé que le fer à vapeur soit déconnecté du réseau avec une impédance maximale de 0.47 Ω. Pour plus d'information, veuillez consulter l'entreprise distributrice de l'énergie électrique.
- Ne pas mettre l'appareil sous le robinet pour remplir d'eau le réservoir.
- Déconnectez directement l'appareil du réseau électrique si un quelconque défaut est décelé, et toujours après chaque utilisation.
- Ne pas tirer le cordon pour débrancher l'appareil de la prise.
- Ne pas introduire le fer à repasser ni le réservoir vapeur dans l'eau ni dans aucun autre liquide.
- Ne pas exposer l'appareil aux intempéries(pluie, soleil, givre, etc.).

Remarque importante:

- Cet appareil atteint des températures élevées et produit de la vapeur pendant son utilisation, il faudra par conséquent être très prudent pour éviter tous risques de brûlures dans le cas d'une utilisation incorrecte.
- Le tuyau à vapeur, la station de base, la plaque métallique à la base du repose-fer amovible (2) et le fer lui-même peuvent devenir chauds pendant l'utilisation. Ceci est normal.
- Ne pas diriger la vapeur vers les personnes ni vers des animaux.
- Évitez le contact du cordon d'alimentation avec la semelle lorsqu'elle est chaude
- N'oubliez pas que le système peut continuer à libérer de la vapeur pendant quelque temps après avoir relâché la gâchette de vapeur. Il s'agit d'une fonction normale.

Description

1. Réservoir d'eau amovible
2. Repose-fer amovible
3. Poignées de transport
4. Tuyau à vapeur et compartiment de stockage du câble principal
5. Câble principal
6. Tuyau à vapeur
7. Bouton ' Économie d'énergie ' (vert)
8. Affichage
9. Voyant du bouton d'alimentation électrique (rouge)
10. Système de fixation du fer à repasser "SecureLock"
11. Boîtier avec générateur de vapeur interne
12. Filtre anti-calcaire
13. Bouton de libération de vapeur
14. Bouton de libération de vapeur ' Ultimate '*
15. Voyant lumineux du fer à repasser
16. Semelle
17. Semelle de protection textile*

* En fonction du modèle

Fonction ' i-Temp '



i-Temp

Cette centrale vapeur possède une fonction ' i-Temp ' unique en son genre. À l'allumage de l'appareil, la température et la vapeur appropriées, adaptées à tous les tissus pouvant être repassés, sont réglées automatiquement.

La fonction ' i-Temp ' empêche d'endommager les vêtements en sélectionnant une température non adaptée.

La fonction ' i-Temp ' ne s'applique pas aux tissus qui ne peuvent pas être repassés. Veuillez vérifier l'étiquette d'entretien du vêtement pour plus de détails ou essayez d'en repasser une petite partie, invisible lorsqu'il est porté.

Fonction ' AntiShine '



antiShine

Cette centrale vapeur possède une fonction ' AntiShine ' unique en son genre. Lorsque la fonction est sélectionnée et le bouton d'expulsion de vapeur (13-14*) pressé régulièrement, le risque de laisser sur les vêtements des traces brillantes dues au repassage diminue.

Utilisation de la centrale vapeur



1. Lorsque la centrale vapeur est branchée et que le bouton d'alimentation électrique est sur ' Marche ' (le bouton est alors allumé), le voyant (8) s'allume et toutes les icônes s'affichent pendant 2 secondes.

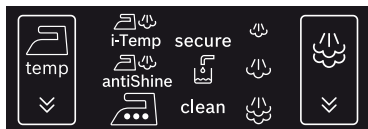

2. Après ce délai, l'appareil passe automatiquement en mode ' i-Temp '. L'icône clignote jusqu'à ce que les réglages de température et de vapeur soient atteints.

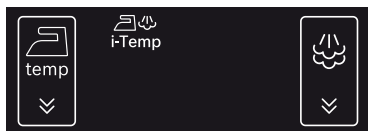

3. Température :

	L'icône tactile de sélection de la température sert à modifier la température de la semelle du fer à repasser.
	Sélection automatique de la semelle du fer à repasser. Tout type de tissu qui peut être repassé.
	Réglage de température pour les tissus noirs et délicats. Réduit le risque de traces brillantes.
	Indique que la température de repassage sélectionnée est adaptée à la soie et aux tissus synthétiques.
	Indique que la température de repassage sélectionnée est adaptée pour la laine.
	Indique que la température de repassage sélectionnée est adaptée pour le coton et le lin.

Pour modifier la température de la semelle, appuyez

sur l'icône affichée (8) plusieurs fois. Le fer à repasser suit le cycle suivant :

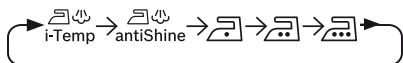

4. Réglage de la vapeur :

	L'icône tactile de sélection de la température sert à modifier la quantité de vapeur émise par la semelle.
	Débit de vapeur bas
	Débit de vapeur moyen
	Débit de vapeur élevé

Lorsque les fonctions ' i-Temp ' et ' AntiShine ' sont sélectionnées, il est impossible de modifier le réglage

de vapeur en appuyant sur l'icône . La quantité de vapeur est sélectionnée automatiquement.

La quantité de vapeur ne peut être modifiée qu'en mode .

Pour modifier manuellement la quantité de vapeur,

appuyez sur l'icône affichée (8) plusieurs fois. Le générateur de vapeur suit le cycle suivant :



L'icône sélectionnée clignote jusqu'à ce que la pression correspondant à chaque niveau de vapeur soit atteinte. La vapeur est alors prête à être relâchée, en appuyant sur les boutons de libération de la vapeur (13 ou 14*).

5. Autres indications :

	Indique (clignotement) que la fonction d'extinction automatique a été activée.
	Indique (clignotement) que le réservoir d'eau (1) est vide et doit être rempli.
	Indique (clignotement) que la chaudière et le filtre (12) doivent être rincés.

6. Activation/désactivation du signal sonore

Vous pouvez activer ou désactiver un signal sonore, qui sonne lorsque l'on touche les icônes sur l'écran (8).

Il suffit pour cela de toucher les icônes et en même temps pendant 3 secondes. Après ce délai, un long signal sonore retentit, qui indique que le signal sonore a été activé ou désactivé.

A

Préparations avant le repassage

Pour plus de détails concernant les actions mentionnées ci-dessous, veuillez consulter les chapitres correspondants de ce manuel d'utilisation.

1. Enlevez le fer à repasser de son système de fixation (10) en tirant sur la manette située sur le talon du fer à repasser, à l'arrière.
2. Enlevez toute étiquette ou toute protection de la semelle (16).
3. Poser l'appareil horizontalement, sur une surface solide et stable. Vous pouvez ôter le repose-fer (2) de l'appareil et le mettre sur n'importe quelle surface solide, stable et horizontale pour y poser le fer à repasser.
4. Remplissez le réservoir amovible (1). Si le réservoir est retiré, trois bips s'écouent.
5. Déroulez tout le câble d'alimentation (5), et branchez-le dans une prise reliée à la terre.
6. Placez le bouton d'alimentation électrique (9) en position de marche (allumé).
7. Par défaut, la fonction de sélection automatique de la température et du niveau de vapeur sera sélectionnée.

Cela vous permet de commencer votre repassage sans avoir à sélectionner les niveaux de vapeur ou de température.

Si nécessaire, sélectionnez votre réglage manuellement, en touchant les icônes tactiles sur l'écran (8).

Les icônes de température et de vapeur sélectionnées cesseront de clignoter au bout d'un certain temps, indiquant ainsi que l'appareil est prêt à être utilisé.

Remarque :

La centrale vapeur mettra un peu plus de temps pour produire de la vapeur, uniquement à la mise en route, ou après une opération de détartrage (Calc'n Clean).

Lorsqu'il y a déjà de l'eau dans la centrale vapeur pendant une utilisation normale, le temps de chauffe sera plus rapide.

8. Cet appareil est muni d'un capteur de niveau d'eau qui indique lorsque le réservoir d'eau (1) doit être rempli.

L'icône  se met à clignoter lorsque le réservoir d'eau est vide (trois bips sonores peuvent être écoutés).

Important :

- L'eau du robinet peut être utilisée.
- Pour prolonger la fonction vapeur de façon optimum, mélangez l'eau du robinet à de l'eau distillée dans des proportions égales. Si l'eau du robinet de votre région est très dure, mélangez l'eau du robinet à de l'eau distillée (une dose d'eau du robinet pour 2 doses d'eau distillée).

Vous pouvez vous renseigner sur la dureté de l'eau de votre région auprès de votre fournisseur d'eau.

- Le réservoir d'eau (1) peut être rempli à n'importe quel moment pendant l'utilisation de l'appareil.
- Afin d'éviter des dommages et/ou une contamination du réservoir et de la chaudière, n'ajoutez pas de parfum, de vinaigre, d'amidon, d'agents détartrants, d'additifs ou tout autre type de produit chimique dans le réservoir d'eau.

Tout dommage provoqué par l'emploi des produits mentionnés annulera la garantie.

- Ne pas utiliser d'eau de condensation provenant de sèche-linge, de systèmes d'air conditionné ou autres. Cet appareil a été conçu pour être utilisé avec de l'eau du robinet.
- Le fer à repasser n'est pas conçu pour reposer sur son talon. Veillez à ce qu'il reste toujours en position horizontale sur le repose-fer (2).
- Le repose-fer peut être placé dans le logement prévu à cet effet sur l'appareil, ou à tout endroit adéquat près de la zone de repassage.

Ne laissez jamais le fer à repasser sur l'appareil sans le repose-fer !

- Lors de la première utilisation, le fer à repasser peut produire certaines odeurs et certaines émissions, ainsi que des particules blanches sur la semelle ; ceci est normal et ne durera que quelques minutes.
- Tant que le bouton de libération de la vapeur est maintenu appuyé, le réservoir d'eau peut faire un bruit de pompe ; ceci est normal, et signifie que l'eau est pompée vers le réservoir de vapeur.





B

Réglage de la température



Par défaut, la centrale vapeur se met automatiquement sur le réglage de température ' i-Temp '. Si nécessaire, le réglage de température peut être modifié et adapté en fonction de vos besoins.

1. Vérifiez l'étiquette d'entretien du vêtement afin de déterminer la température correcte de repassage.
2. Sélectionnez le réglage de la température de repassage :

Icône de température sur l'écran	Adapté pour:
 i-Temp	tout type de tissu qui peut être repassé.
 antiShine	les tissus noirs et délicats. Réduit le risque de traces brillantes.
	synthétiques.
	soie – laine.
	coton – lin.

3. L'icône de la température clignotera pendant le temps de chauffe de la semelle (16) et cessera de clignoter dès que la semelle aura atteint la température souhaitée.

Astuces :

- Triez vos vêtements en fonction de leur étiquette d'entretien, en commençant toujours par ceux qui doivent être repassés à la température la plus basse.
- Si vous n'êtes pas sûr de la matière de votre vêtement, commencez par le repasser à une température basse puis choisissez la température correcte en repassant une petite partie du vêtement qui n'est pas visible lorsqu'il est porté.

C Repassage avec de la vapeur



Le contrôle du débit de vapeur sert à régler la quantité de vapeur produite lors du repassage.

Par défaut, la centrale vapeur se met automatiquement sur le réglage de température 'i-Temp'.

L'utilisateur peut régler la vapeur en modifiant la température. La centrale vapeur choisira automatiquement le niveau de vapeur approprié.

Icône de température sur l'écran	Réglage vapeur

Si nécessaire, le niveau de vapeur peut être adapté en fonction de vos besoins, en appuyant sur l'icône



sur l'écran (8).

L'icône sélectionnée clignote jusqu'à ce que la pression correspondant à chaque niveau de vapeur soit atteinte. La vapeur est alors prête à être relâchée, en appuyant sur les boutons de libération de la vapeur (13 ou 14*).

Attention :

- Lorsque vous repassez à basse température , n'appuyez sur le bouton de libération de la vapeur (13) que pendant quelques secondes à la fois. Si de l'eau s'écoule de la semelle, réglez le sélecteur de température sur une position de chaleur plus élevée (**veillez à ce que le vêtement puisse être repassé avec ce réglage de température**).
- Au début de chaque utilisation il est possible que des gouttes d'eau s'échappent en même temps que la vapeur. Il est donc conseillé d'essayer le fer à repasser sur la table à repasser ou sur un chiffon avant de commencer.

Conseil : pour de meilleurs résultats, effectuez les derniers passages du fer sans vapeur, pour sécher les vêtements.

Fonction 'PulseSteam'



Cet appareil dispose d'une fonction spéciale pour lisser les plis difficiles. La fonction 'PulseSteam' permet de repasser plus rapidement des vêtements épais comme les jeans ou des nappes en lin. Lorsque le bouton de libération de vapeur est enclenché, le générateur de vapeur délivre trois puissants jets de vapeur pour pénétrer le tissu en profondeur.

1. Sélectionnez la température à l'aide du réglage setting .
2. Appuyez brièvement sur le bouton de libération de vapeur (14*) situé sur la poignée.

ou (en fonction du modèle)

Appuyez brièvement sur le bouton de libération de vapeur (13) situé sous la poignée à deux reprises (double-clic).

Remarques :

- Il est possible d'arrêter les décharges de vapeur en appuyant de nouveau brièvement sur le bouton de vapeur.
- Des gouttes d'eau peuvent se produire lorsque vous utilisez la fonction 'PulseSteam' pour la première fois. Les gouttes d'eau disparaîtront après les premières utilisations de ces fonctions.

Repassage sans vapeur



Cela permet de repasser à sec.

Commencez à repasser sans appuyer sur les boutons de libération de la vapeur (13-14*).

D Repassage vapeur vertical



Ce repassage peut être utilisé pour défroisser les vêtements sur cintre, les rideaux, etc.

Il ne doit pas être utilisé lorsque le fer est réglé pour des tissus synthétiques ou délicats.

Attention ! :

- **Ne dirigez jamais le jet de vapeur sur des vêtements qui sont portés.**
 - **Ne dirigez jamais le jet de vapeur vers des personnes ou des animaux.**
1. Sélectionnez la température à l'aide du réglage .
 2. Tenez le fer à repasser verticalement à environ 15 cm du vêtement à vaporiser.

3. Vous pouvez vaporiser des rideaux ou des vêtements sur cintre (vestes, costumes, manteaux...) en plaçant le fer à repasser verticalement et en appuyant sur le bouton de libération de vapeur (13 ou 14*).

Fonction 'Intelligent steam'

(Dépendant du modèle)

Cette centrale vapeur est équipée d'un contrôle de vapeur intelligent, lequel, suite à la libération de la sortie de vapeur, suit en apportant une petite quantité de vapeur supplémentaire.

Cette apport additionnelle de vapeur peut être stoppée en pressonnant à nouveau et de manière brève le bouton de sortie de vapeur.

Bouton 'eco' d'économie d'énergie



(Dépendant du modèle)

Si le bouton 'Économie d'énergie' (7) est activé, vous pouvez économiser jusqu'à 25 % sur la consommation d'énergie et 40 % de la consommation d'eau (*), tout en conservant un excellent résultat de repassage pour la plupart de vos vêtements.

Il est recommandé d'utiliser le réglage d'énergie normal uniquement pour les tissus épais et très froissés.

(* Comparé au réglage maximum.

Remarque :

Si vous utilisez la fonction 'Économie d'énergie', il est tout de même conseillé d'employer la régulation variable de la vapeur et de la température.

Extinction automatique 'secure'



(Dépendant du modèle)

Si, pendant le repassage, le bouton de libération de vapeur (13-14*) n'est pas sollicité pendant un certain temps (8 minutes), la centrale vapeur s'arrêtera automatiquement.

L'icône 'secure' clignotera lorsque l'extinction automatique sera activée (trois bips sonores peuvent être écoutés).

Pour rallumer la centrale vapeur, appuyez sur le bouton de libération de la vapeur une nouvelle fois.

E

Semelle de protection textile



(Dépendant du modèle)

Ce protecteur s'utilise pour ne pas endommager les pièces de linge délicat lors de repassage vapeur à la température maximale. Grâce à la semelle de protection en tissu il n'est plus nécessaire d'utiliser un linge pour éviter la brillance sur les tissus.

Il est conseillé de faire un essai de repassage sur une petite partie intérieure de linge et d'observer les résultats.

Pour poser le protecteur sur le fer, placez la pointe du fer à l'extrémité du protecteur de tissus et tirez la bande élastique au-dessus de la partie inférieure arrière du fer à repasser jusqu'à ce que le protecteur soit parfaitement adapté au fer. Pour enlever la semelle de protection en tissu, tirez la bande élastique pour la retirer du fer.

La semelle de protection en tissu est disponible auprès du service après-vente et dans tous les magasins spécialisés.

Code de l'accessoire
(Service après-vente)

571510

Nom de l'accessoire
(Commerces spécialisés)

TDZ2045

F

Détartrage du filtre et de la chaudière



(Calc'n'Clean Advanced)

Pour prolonger la vie de votre générateur de vapeur et éviter la formation de tartre, il est essentiel de rincer le filtre (12) et la chaudière après plusieurs heures d'utilisation (environ 50 heures). Si l'eau de votre région est dure, augmentez la fréquence de ces rinçages.

N'utilisez pas de produits anti-calcaire pour rincer la chaudière, cela pourrait l'endommager.

Si l'icône 'clean' clignote, la chaudière doit être rincée (trois bips sonores peuvent être écoutés).

Procédez de la façon suivante :

1. Vérifiez que l'appareil est froid, qu'il a été débranché depuis plus de 2 heures et que le réservoir d'eau (1) est vide.
2. Fixez le fer à repasser sur la base en insérant le bout du fer à repasser dans la fente prévue à l'avant puis posez la manette de fixation de l'appareil (10) contre le talon du fer à repasser.
3. Placez votre appareil au-dessus d'un évier ou d'un seau.
4. Penchez l'appareil du côté opposé à l'ouverture du filtre.
5. Dévissez le filtre (12) et ôtez-le.

6. Pour laver le filtre, vous devez :
- Placer le filtre sous le robinet et le laver jusqu'à ce que les résidus de tartre aient disparu. Secouer le filtre comme indiqué sur le dessin F.
 - Immerger le filtre dans de l'eau du robinet (250 ml) à laquelle vous aurez ajouté une mesure (25 ml) de produit anti-calcaire.

Vous pouvez vous procurer le liquide anti-calcaire auprès de notre service Après-vente ou dans des magasins spécialisés :

Code de l'accessoire (Service Après-vente)	Nom de l'accessoire (Magasins spécialisés)
311144	TDZ1101

7. En tenant votre générateur de vapeur en position latérale, et en utilisant une carafe, remplissez la chaudière avec 1/4 de litre d'eau.

8. Secouez la base pendant quelques instants et videz complètement la chaudière au-dessus d'un évier ou d'un seau.

Pour un résultat optimum, nous vous recommandons de réaliser deux fois cette opération.

Important : avant de refermer, vérifiez qu'il n'y ait plus d'eau dans la chaudière.

9. Remplacez et resserrez le filtre.

Pour réinitialiser la fonction ' Clean ', débranchez deux fois la centrale, en la laissant débranchée au moins 30 secondes à chaque fois.



(marche → 30 s arrêt → marche → 30 s arrêt → marche)

G Rinçage de la chambre de vaporisation

⚠ Attention ! Risque de brûlures !

Ce procédé permet d'ôter des particules de calcaire de la chambre de vaporisation.

Cette procédure de nettoyage peut être effectuée occasionnellement (environ une fois par an), notamment après une longue période d'utilisation avec une eau très dure, lorsque des dépôts calcaires s'échappent de la semelle.

- S'assurer que le fer a refroidi.
- Remplir le réservoir d'eau du robinet.
- Brancher le câble principal et placer le contacteur d'alimentation principale (9) sur la position ' I '.
- Sélectionner la température à l'aide du réglage .
- Régler la vapeur sur  et attendre jusqu'à ce que l'icône cesse de clignoter.
- Tenir le fer au-dessus de l'évier ou d'un récipient pour recueillir l'eau.

- Appuyer sur le bouton de libération de vapeur (13) puis secouer le fer à repasser délicatement. De l'eau bouillante et de la vapeur vont s'en échapper, ainsi que quelques dépôts calcaires éventuels. Cela peut prendre environ 5 minutes.
- Régler la température sur  sans appuyer sur les boutons de libération de vapeur (13-14*). De l'eau commencera à s'évaporer de la chambre de vapeur. Attendre que toute l'eau à l'intérieur de la chambre se soit évaporée.
- Pour nettoyer la semelle, essuyer immédiatement tout résidu en passant le fer chaud sur un tissu en coton sec.

Nettoyage & Maintenance



⚠ Attention ! Risque de brûlures !

Débranchez toujours l'appareil du secteur avant d'entreprendre tout nettoyage ou toute maintenance.

- Après avoir repassé, débranchez l'appareil et laissez-le refroidir avant de le nettoyer.
- Nettoyez le boîtier, la poignée et le corps du fer à repasser à l'aide d'un chiffon humide.
- Si la semelle a des traces de saleté ou de calcaire, nettoyez-la avec un chiffon en coton humide.
- N'utilisez jamais de produits abrasifs ou de solvants.

H Rangement de l'appareil



- Laissez toujours l'appareil refroidir avant de le ranger.
- Placez le bouton d'alimentation sur la position ' 0 ' (la lumière rouge s'éteint) et débranchez le câble d'alimentation.
- Videz le réservoir à eau.
- Placez le fer à repasser sur le repose-fer (2) de manière à ce qu'il repose sur la semelle, fixez-le en insérant le bout du fer dans la fente prévue à l'avant puis posez le système de manette pour la fixation de l'appareil (10) contre le talon du fer à repasser.
- Rangez le câble d'alimentation (5) et le tuyau à vapeur (6) dans le compartiment de stockage (4). Ne serrez pas trop les cordons en les enroulant.
- Tenez l'appareil par la poignée pour le déplacer, comme indiqué sur la figure H, ou soutenez-le par les ailes (3) situées sur les côtés.

Mise au rebut

Nos produits sont fournis dans un emballage optimisé. Nos emballages sont fabriqués avec des matériaux non polluants et doivent être déposés au service local de collectes des déchets pour être ensuite réutilisés comme matières premières secondaires. En ce qui concerne l'élimination des électroménagers hors d'usage, renseignez-vous auprès de la Mairie de votre commune.



L'étiquetage de cet appareil est conforme à la directive européenne 2012/19/UE relative aux déchets d'équipements électriques et électroniques (DEEE).

La directive détermine les conditions de retour et de recyclage des appareils usagés, qui sont applicables à l'ensemble de l'Union européenne.

Détection de panne

Problème	Causes possibles	Solution
L'écran ne réagit pas quand on le touche.	<ul style="list-style-type: none"> • Écran sale. • Doigts trop froids. 	<ul style="list-style-type: none"> • Nettoyez l'écran avec un chiffon en coton humide (pas trop mouillé). • Réchauffez vos doigts avant de réessayer.
L'icône 'secure' clignote	<ul style="list-style-type: none"> • Le bouton de libération de la vapeur (13) sur la poignée du fer à repasser n'a pas été enfoncé pendant les 8 dernières minutes, et le système d'extinction automatique a été activé. 	<ul style="list-style-type: none"> • Pour rallumer la centrale vapeur, appuyez sur le bouton de libération de la vapeur une nouvelle fois.
L'icône  clignote.	<ul style="list-style-type: none"> • Le réservoir d'eau est vide et doit être rempli. 	<ul style="list-style-type: none"> • Remplissez le réservoir.
L'icône 'clean' clignote.	<ul style="list-style-type: none"> • La chaudière et le filtre doivent être rincés. 	<ul style="list-style-type: none"> • Rincez le filtre et la chaudière, en suivant les instructions de nettoyage de ce manuel (section F).
Lorsqu'on touche l'écran, le signal sonore ne sonne pas.	<ul style="list-style-type: none"> • Le signal sonore a été désactivé. 	<ul style="list-style-type: none"> • Activez-le en suivant les instructions de ce manuel
Le générateur de vapeur ne fonctionne pas.	<ul style="list-style-type: none"> • Il y a un problème de connexion. • Le bouton d'alimentation électrique n'est pas allumé. 	<ul style="list-style-type: none"> • Vérifiez le câble d'alimentation (5) et les prises, mâle et femelle. • Placez le bouton d'alimentation électrique (9) sur la position ' I '.
Le fer à repasser ne chauffe pas.	<ul style="list-style-type: none"> • Le bouton d'alimentation électrique n'est pas allumé. • La position de la température est trop basse. 	<ul style="list-style-type: none"> • Placez le bouton d'alimentation électrique (9) sur la position ' I '. • Sélectionnez la température sur la position souhaitée.
Le fer à repasser commence à fumer lorsqu'il est allumé.	<ul style="list-style-type: none"> • À la première utilisation : certains composants de l'appareil ont été légèrement graissés en usine et peuvent produire un peu de fumée lorsqu'ils commencent à chauffer. • Pendant les utilisations suivantes : la semelle peut être sale. 	<ul style="list-style-type: none"> • Ceci est normal et cessera après quelques minutes. • Nettoyez la semelle en suivant les instructions de ce manuel.
L'eau s'écoule des trous de la semelle.	<ul style="list-style-type: none"> • La fonction de vapeur a été utilisée avant d'atteindre une température adéquate. • L'eau se condense dans les tuyaux car la vapeur est utilisée pour la première fois ou n'a pas été utilisée pendant longtemps. • Le générateur de vapeur est trop entartré. 	<ul style="list-style-type: none"> • Réduisez le débit de vapeur lorsque vous repassez à basse température. • Éloignez le fer à repasser de la zone de repassage et appuyez sur le bouton de libération de vapeur jusqu'à ce que la vapeur soit produite. • Nettoyez la chaudière comme indiqué dans la section 'Calc'n'Clean Advanced' (F).

Problème	Causes possibles	Solution
Des impuretés sortent de la semelle.	<ul style="list-style-type: none"> • Du tartre ou des dépôts minéraux se sont formés dans le réservoir de vapeur. • Des produits chimiques ou des additifs ont été utilisés. 	<ul style="list-style-type: none"> • Utilisez de l'eau du robinet additionnée pour moitié d'eau distillée ou d'eau déminéralisée. • Pour prolonger la fonction vapeur de façon optimum, mélangez l'eau du robinet à de l'eau distillée dans des proportions égales. Si l'eau du robinet de votre région est très dure, mélangez l'eau du robinet à de l'eau distillée (une dose d'eau du robinet pour 2 doses d'eau distillée). • Nettoyez la semelle avec un chiffon humide. • N'ajoutez jamais de produits dans l'eau.
Le fer à repasser ne produit aucune vapeur.	<ul style="list-style-type: none"> • La chaudière n'est pas allumée ou le réservoir d'eau est vide. • La régulation de la vapeur est sur la position minimum. 	<ul style="list-style-type: none"> • Placez le bouton d'alimentation électrique (9) sur la position ' I ' et/ou remplissez le réservoir d'eau. • Augmentez le débit de vapeur (voir section C).
Le vêtement repassé noircit et/ou colle à la semelle.	<ul style="list-style-type: none"> • La température sélectionnée est trop élevée et a abîmé le vêtement. 	<ul style="list-style-type: none"> • Choisissez une température adaptée au tissu repassé et nettoyez la semelle avec un chiffon humide.
La semelle change de couleur.	<ul style="list-style-type: none"> • Ceci est une conséquence normale de son utilisation. 	<ul style="list-style-type: none"> • Nettoyez la semelle avec un chiffon humide.
L'appareil fait un bruit de pompe.	<ul style="list-style-type: none"> • L'eau n'est pas pompée dans le réservoir de vapeur. • Le réservoir d'eau (1) n'est pas correctement inséré dans le boîtier. • Le son ne s'arrêtera pas. 	<ul style="list-style-type: none"> • Ceci est normal. • Réglez correctement le réservoir d'eau. • Si le son ne s'arrête pas, n'utilisez pas le générateur de vapeur et contactez votre centre technique agréé.
Perte de pression pendant le repassage.	<ul style="list-style-type: none"> • Le bouton de libération de vapeur a été activé pendant un long moment. 	<ul style="list-style-type: none"> • Utilisez le bouton de libération de vapeur par intervalles. Cela améliore le résultat du repassage car les textiles restent plus secs et doux.
Des tâches d'eau apparaissent sur le vêtement lors du repassage.	<ul style="list-style-type: none"> • Cela peut venir de la vapeur condensée sur la planche de repassage. 	<ul style="list-style-type: none"> • Essayez la housse de la planche de repassage, et repassez les tâches, sans vapeur, pour les sécher.
Des tâches d'eau apparaissent sur le vêtement lors de l'utilisation de la fonction ' PulseSteam '.	<ul style="list-style-type: none"> • Les tâches d'eau sont causées par la condensation de la vapeur dans le tuyau lors du refroidissement après utilisation. 	<ul style="list-style-type: none"> • Les gouttes d'eau cessent de sortir de la semelle après quelques utilisations de la fonction ' PulseSteam '.
Le tuyau chauffe pendant l'utilisation.	<ul style="list-style-type: none"> • Cela est normal, et causé par le passage de la vapeur dans le tuyau lors du repassage avec vapeur. 	<ul style="list-style-type: none"> • Placez le tuyau de l'autre côté de manière à ne pas le toucher au cours du repassage.
Coulures d'eau de la chaudière.	<ul style="list-style-type: none"> • Le filtre (12) situé sur le côté de l'appareil est desserré. 	<ul style="list-style-type: none"> • Resserrez le filtre.
La vapeur continue de jaillir du fer après avoir été placé sur son support (2).	<ul style="list-style-type: none"> • La fonction ' PulseSteam ' est activée par un double-clic. 	<ul style="list-style-type: none"> • Appuyez de nouveau sur le bouton et le fer cessera d'émettre de la vapeur.

Si les indications ci-dessus ne permettent pas de résoudre le problème, prenez contact avec votre service technique agréé.

Vous pouvez télécharger ce manuel sous la page d'accueil de Bosch.

Vi ringraziamo per aver acquistato il ferro da stiro a vapore SensiXX B45L, il nuovo sistema di stiratura a vapore di Bosch.

Legga con attenzione le istruzioni d'uso dell'apparecchio e le conservi per una possibile consultazione posteriore.

Introduzione

Leggere le istruzioni prima dell'uso. Contiene delle informazioni importanti sulle funzioni di questo sistema e qualche consiglio per rendere la stiratura più facile.

Vi auguriamo un buon uso di questa stazione di stiratura a vapore.

Importante

Si prega di lasciare aperta la prima pagina del libretto d'istruzioni, poiché vi aiuteranno a comprendere il funzionamento di questo apparecchio.

Quest'apparecchio è in regola con le norme internazionali sulla sicurezza.

Il presente apparecchio è stato creato esclusivamente per domestico, rimanendo quindi escluso l'uso industriale dello stesso.

Usare quest'apparecchio solamente per l'uso cui è stato destinato, ossia, come ferro da stiro. Qualsiasi altro uso si riterrà inadeguato, e pertanto pericoloso. Il fabbricante non è responsabile di nessun danno causato da un uso indebito oppure inadeguato.

Istruzioni generali di sicurezza

- Non abbandonare il ferro da stiro mentre questo è collegato alla rete di alimentazione elettrica.
- Prima di riempire l'apparecchio con acqua e prima di eliminare l'acqua rimanente dopo l'uso, scollegare la spina dalla presa elettrica.
- L'apparecchio deve utilizzarsi e collocarsi sopra una superficie stabile.
- Quando questo è collocato nel supporto, assicurarsi di situarlo su una superficie stabile.
- Non utilizzare il ferro da stiro se è caduto, se ha segni visibili di danni oppure se fuoriesce dell'acqua. Dovrà essere controllato da un servizio di assistenza tecnica autorizzato prima di utilizzarlo di nuovo.
- Per evitare situazioni pericolose, ogni eventuale riparazione o intervento richiesto dall'apparecchio, ad es. sostituzione del cavo di collegamento difettoso, può essere eseguito solo dal personale specializzato di un centro di assistenza tecnica autorizzato.
- Questo apparecchio può essere utilizzato da bambini di età superiore agli 8 anni e da persone inesperte o con ridotte capacità fisiche, sensoriali o mentali, a condizione che sia fornita loro la necessaria assistenza e che conoscano le istruzioni sull'uso in sicurezza dell'apparecchio e i rischi correlati. I bambini non devono giocare con l'apparecchio. Le operazioni ordinarie di pulizia e manutenzione non devono essere effettuate da bambini senza adeguata supervisione.
- Quando è acceso o in fase di raffreddamento, tenere il ferro e il relativo cavo fuori dalla portata dei bambini di età inferiore agli 8 anni.
-  **ATTENZIONE.** Superficie calda. Durante l'uso, la superficie può diventare calda.

- Prima di collegare l'apparecchio alla rete elettrica, assicuratevi che il voltaggio corrisponde a quello indicato sulla targhetta delle caratteristiche.
- Quest'apparecchio deve collegarsi ad una presa provvista di messa a terra. Se si utilizza una prolunga, assicuratevi di avere a disposizione una presa di corrente 16 A bipolare con messa a terra.
- Se si fonde il fusibile di sicurezza, l'apparecchio resterà fuori uso. Per recuperare il funzionamento normale, portare l'apparecchio presso un Servizio di Assistenza Tecnica autorizzato.
- Per evitare che in circostanze sfavorevoli della rete elettrica si producano fenomeni come la variazione di tensione e lo sfarfallio della luce, si raccomanda di collegare il ferro da stiro a una rete con una impedenza massima di 0.47 Ω. Per ulteriori informazioni, consultate la società locale di distribuzione dell'energia elettrica.
- Non collocare l'apparecchio direttamente sotto il rubinetto per riempire il serbatoio con acqua.
- Scollegare l'apparecchio dall'alimentazione di rete dopo ogni utilizzo o se si sospetta un guasto.
- Non scollegare l'apparecchio dalla presa tirando dal cavo.
- Non introdurre il ferro da stiro oppure il serbatoio del vapore oppure in un qualsiasi altro liquido.
- Non lasciare l'apparecchio alle intemperie (pioggia, sole, gelo, ecc).

Importante:

- Quest'apparecchio raggiunge altissime temperature e produce vapore durante il suo uso, ciò potrebbe provocare scottature o bruciature in caso di utilizzo non corretto.
- Durante l'uso, il tubo del vapore, il corpo della caldaia, la piastra in metallo in fondo al poggiaferro rimovibile (2) e, in particolare, il ferro possono diventare caldi. Questo è normale.
- Non dirigere il vapore a persone o animali.
- Non permettere che il cavo entri in contatto con la piastra del ferro quando questi è caldo.
- È possibile che il sistema continui a emettere vapore per un breve periodo di tempo dopo il rilascio della levetta: si tratta di una normale caratteristica del funzionamento.

Descrizione

1. Serbatoio dell'acqua rimovibile
2. Poggiaferro rimovibile
3. Maniglie di trasporto
4. Tubo del vapore e alloggiamento del cavo di alimentazione
5. Cavo di alimentazione
6. Tubo del vapore
7. Pulsante "Risparmio di energia" (verde)
8. Display
9. Pulsante illuminato dell'alimentazione (rosso)
10. Sistema di fissaggio del ferro "SecureLock"
11. Corpo con caldaia interna
12. Filtro anticalcare
13. Pulsante del vapore
14. Pulsante del vapore "Ultimate"
15. Spia luminosa del ferro
16. Piastra
17. Piastra di protezione tessuti*

* A seconda del modello

Funzione "i-Temp"



Questa stazione di stiratura a vapore ha una funzione "i-Temp" esclusiva. All'accensione, l'apparecchio seleziona automaticamente la combinazione ideale tra temperatura e vapore per qualunque tipo di tessuto.

La funzione "i-Temp" impedisce che gli indumenti rimangano danneggiati a causa della selezione di una temperatura non adatta.

La funzione "i-Temp" non è applicabile ai tessuti che non possono essere stirati. Controllare l'etichetta degli indumenti per conoscere i dettagli o provare a stirare una parte dell'indumento non visibile quando viene indossato.

Funzione "AntiShine"



Questa stazione di stiratura a vapore ha una funzione "AntiShine" esclusiva. Selezionando questa funzione e premendo regolarmente il pulsante del vapore (13-14*), il rischio di aloni lucidi sugli indumenti dovuti alla stiratura è inferiore.

Utilizzo della stazione di stiratura a vapore



- Quando la stazione di stiratura a vapore viene collegata all'alimentazione elettrica e il pulsante di alimentazione viene posizionato su "on" (pulsante illuminato), il display (8) si accende e mostra tutte le icone per due secondi.

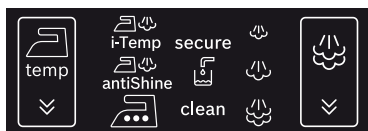

- Successivamente, l'apparecchio passa automaticamente all'impostazione "i-Temp". L'icona lampeggia fino al raggiungimento delle impostazioni di temperatura e vapore.

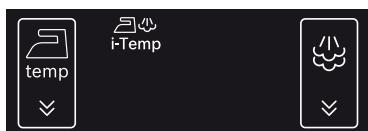

3. Impostazioni temperatura:

	L'icona tattile di selezione del livello di temperatura viene utilizzata per modificare la temperatura della piastra del ferro.
	Selezione automatica della temperatura della piastra del ferro. È possibile stirare qualsiasi tipo di tessuto stirabile..
	Impostazione di temperatura per tessuti scuri e delicati. Riduce il rischio di aloni lucidi.
	Indica che la temperatura di stiratura selezionata è adatta per seta e tessuti sintetici.
	Indica che la temperatura di stiratura selezionata è adatta per la lana.
	Indica che la temperatura di stiratura selezionata è adatta per cotone e lino.

Per modificare la temperatura della piastra, toccare

ripetutamente l'icona sul display (8). Il ferro da stiro funziona in base al seguente ciclo:

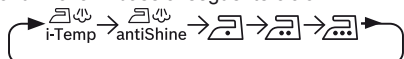

4. Impostazioni vapore:

	L'icona tattile di selezione del livello di vapore viene utilizzata per modificare la quantità di vapore emesso della piastra del ferro.
	Flusso di vapore basso
	Flusso di vapore medio
	Flusso di vapore alto

Quando vengono selezionate le funzioni "i-Temp" e "AntiShine", non è possibile cambiare l'impostazione

del vapore premendo l'icona . La quantità di vapore viene selezionata automaticamente.

È possibile cambiare la quantità di vapore solo con le impostazioni .

Per modificare manualmente la quantità di vapore,

toccare ripetutamente l'icona sul display (8). La caldaia funziona in base al seguente ciclo:



L'icona selezionata lampeggia finché viene raggiunta la pressione corrispondente a ciascun livello di vapore. Il vapore è ora pronto per essere emesso premendo i pulsanti del vapore (13 o 14*).

5. Altre indicazioni:

	Indica (lampeggiante) che il sistema di "autospegnimento" è stato attivato.
	Indica (lampeggiante) che il serbatoio dell'acqua (1) è vuoto e deve essere riempito.
	Indica (lampeggiante) che la caldaia e il filtro (12) devono essere puliti.

6. Attivazione/disattivazione del segnale acustico

È possibile attivare o disattivare un segnale acustico ("bip") che viene emesso quando vengono toccate le icone sul display (8).

Per farlo, toccare contemporaneamente le icone



e per 3 secondi. Successivamente, verrà emesso un lungo "bip" per indicare che il segnale acustico è stato attivato o disattivato.

A Preparazione prima della stiratura

Per istruzioni al riguardo, consultare i capitoli relativi di questo manuale.

1. Rimuovere il ferro dal sistema di fissaggio (10) tirando indietro la leva posizionata in fondo al ferro.
2. Rimuovere dalla piastra (16) eventuali etichette e la protezioni.
3. Posizionare l'apparecchio orizzontalmente su una superficie solida e stabile. È possibile rimuovere il poggia ferro (2) dall'apparecchio e posizionarvi sopra il ferro su un'altra superficie orizzontale solida e stabile.
4. Riempire il serbatoio dell'acqua rimovibile (1) Quando il serbatoio dell'acqua è rimosso, vengono emessi tre brevi segnali acustici.
5. Srotolare completamente il cavo di alimentazione (5) e inserirlo in una presa di corrente collegata a massa.
6. Posizionare il pulsante di alimentazione (9) su "on" (illuminato).
7. La funzione di selezione automatica della temperatura e del livello di vapore verrà selezionata come impostazione predefinita. Questo consente di iniziare a stirare senza selezionare i livelli di temperatura o di vapore. Se necessario, selezionare manualmente l'impostazione preferita toccando le icone tattili sul display (8).

Dopo qualche istante le icone di temperatura e vapore selezionate smetteranno di lampeggiare, indicando che l'apparecchio è pronto per l'uso.

Nota:

La caldaia impiegherà più tempo per generare vapore solo dopo il riscaldamento iniziale, o dopo aver svolto l'operazione di rimozione del calcare (Calc'n'Clean).

Se l'acqua è già presente nella caldaia durante l'uso regolare, il tempo di riscaldamento per raggiungere la temperatura di funzionamento sarà inferiore.

8. Questo apparecchio è dotato di un sensore integrato del livello dell'acqua che indica quando il serbatoio dell'acqua (1) deve essere riempito.

L'icona  lampeggia quando il serbatoio dell'acqua è vuoto (si ascoltano tre brevi segnali acustici).

Importante:

- È possibile utilizzare normale acqua del rubinetto. Per prolungare il funzionamento ottimale della funzione vapore, miscelare l'acqua del rubinetto con acqua distillata 1:1. Se l'acqua del rubinetto della propria zona è particolarmente dura, miscelarla con acqua distillata in proporzione 1:2. Per informazioni sulla durezza dell'acqua, rivolgersi all'azienda erogatrice della propria zona.

- Il serbatoio dell'acqua (1) può essere riempito in qualsiasi momento durante l'uso dell'apparecchio.
- Per evitare danni e/o contaminazione del serbatoio dell'acqua e della caldaia, non inserire profumi, aceto, amido, agenti anticalcare, additivi o qualsiasi altro tipo di prodotto chimico nel serbatoio dell'acqua.

Qualunque danno provocato dall'uso dei suddetti prodotti annulla la garanzia.





- Non impiegare acqua di condensa di asciugatrici, impianti di climatizzazione o simili. Questo ferro da stiro è stato concepito per funzionare con acqua del rubinetto normale.
 - Il ferro non è progettato per rimanere in posizione verticale. Collocarlo sempre in posizione orizzontale sul poggia ferro (2).
 - Il poggia ferro può essere posizionato nel vano apposto sull'apparecchio o sistemato in qualunque altra zona adatta del piano da stiro.
- Non lasciare mai il ferro sull'apparecchio senza il poggia ferro!**
- Durante il primo utilizzo, il ferro può produrre vapori e odori, oltre a particelle bianche sulla piastra; questo è normale e l'effetto terminerà dopo alcuni minuti.
 - Mentre il pulsante del vapore è premuto, il serbatoio dell'acqua può produrre un rumore di pompaggio; questo è normale e indica che l'acqua viene pompata verso il serbatoio del vapore.

B Impostazione della temperatura



Per impostazione predefinita, la stazione di stiratura sceglie automaticamente l'impostazione di temperatura "i-Temp". Se necessario, l'impostazione della temperatura può essere modificata e adattata alle proprie esigenze.

1. Controllare l'etichetta con le istruzioni per la stiratura sull'indumento per determinare la temperatura di stiratura corretta.
2. Selezionare l'impostazione della temperatura richiesta:

Icona della temperatura sul display	Adatta per:
 i-Temp	qualsiasi tessuto stirabile
 antiShine	tessuti scuri e delicati. Riduce il rischio di aloni lucidi.
	sintetici.
	seta – lana.
	cotone – lino.

3. L'icona della temperatura selezionata lampeggerà durante il riscaldamento della piastra (16), e smetterà di lampeggiare non appena la piastra raggiungerà la temperatura selezionata.

Suggerimenti:

- Suddividere i capi in base alle etichette con i simboli per il lavaggio, partendo sempre da quelli che vanno stirati alla temperatura più bassa.
- Qualora si sia in dubbio sul materiale del capo, iniziare a stirare a bassa temperatura, e decidere la temperatura corretta stirando una piccola parte dell'indumento che non è visibile quando viene indossato.

C Stiratura a vapore



Il selettore del vapore serve per regolare la quantità di vapore prodotto durante la stiratura.

Per impostazione predefinita, la stazione di stiratura a vapore sceglie automaticamente l'impostazione di vapore "i-Temp".

L'impostazione del vapore può essere modificata dall'utente cambiando la temperatura. La stazione di stiratura proporrà automaticamente il livello di vapore adatto.

Temperatur-symbol auf dem Display	Dampfeinstellung

Se necessario, il livello di vapore può essere adattato alle proprie esigenze toccando l'icona sul display (8).



L'icona selezionata lampeggia finché viene raggiunta la pressione corrispondente a ciascun livello di vapore. Il vapore è ora pronto per essere emesso premendo i pulsanti del vapore (13 o 14*).

Attenzione

- Durante la stiratura a bassa temperatura , premere il pulsante del vapore (13) solo per pochi secondi per volta.

Se l'acqua gocciola dalla piastra, regolare la temperatura su un'impostazione più alta (**assicurarsi che il capo possa essere stirato con tale impostazione di temperatura**).

- Ad ogni utilizzo, assieme al vapore potrebbe inizialmente fuoriuscire dell'acqua.

Di conseguenza, si consiglia di passare prima il ferro da stiro sull'asse o su un panno.

Suggerimento: per ottenere una stiratura migliore, eseguire le ultime passate senza vapore in modo da asciugare i capi.

Funzione "PulseSteam"



Questo apparecchio è dotato di una speciale funzione per il trattamento delle pieghe difficili. La funzione "PulseSteam" permette di stirare più velocemente capi difficili come jeans o tovaglie di lino.

Quando viene attivato il pulsante del vapore, la caldaia eroga tre potenti getti di vapore che penetrano ancora più a fondo nei tessuti.

1. Impostare la temperatura su .
2. Premere rapidamente il pulsante del vapore (14*) sulla parte alta dell'impugnatura.

o (a seconda del modello)

Premere rapidamente, per due volte, il pulsante del vapore (13) situato sulla parte bassa dell'impugnatura (doppio clic).

Note:

- È possibile interrompere i getti di vapore premendo di nuovo velocemente il pulsante del vapore.
- Quando si utilizza la funzione "PulseSteam" per la prima volta potrebbero fuoriuscire alcune gocce d'acqua. Tali gocce scompariranno dopo aver utilizzato più volte la funzione.

Stiratura senza vapore



Questa funzione permette di stirare a secco.

Iniziare a stirare senza premere i pulsanti del vapore (13-14*).

D Vapore verticale



Può essere utilizzato per rimuovere le pieghe da capi appesi, tende, ecc.

Non si può utilizzare con l'impostazione tessuti sintetici per capi delicati.

Attenzione!

- **Non rivolgere mai il getto di vapore verso capi indossati.**
- **Non rivolgere mai il vapore in direzione di persone o animali.**

1. Impostare la temperatura su .
2. Tenere il ferro in verticale a una distanza di circa 15 cm dai capi da stirare.
3. È possibile stirare a vapore tende e capi di abbigliamento appesi (giacche, completi, cappotti...) posizionando il ferro in verticale e premendo il pulsante del vapore (13 o 14*).

Funzione “Intelligent steam”

(In base al modello)

Questo sistema di stiratura consente un controllo intelligente del vapore, il quale, dopo aver rilasciato il pulsante del vapore, permette di avere una piccola quantità di vapore aggiuntiva.

Il vapore aggiuntivo può essere sempre arrestato premendo di nuovo brevemente il pulsante di uscita del vapore.

Pulsante “eco” per il risparmio energetico



(In base al modello)

Se il pulsante del risparmio energetico (7) è attivato, è possibile risparmiare fino al 25% di energia e il 40% di acqua (*), continuando a ottenere ottimi risultati di stiratura per la maggior parte dei capi.

È consigliabile utilizzare l'impostazione energetica normale solo per tessuti sottili e molto stropicciati.

(*) Rispetto alla posizione di massimo.

Nota:

Anche utilizzando la funzione di risparmio energetico, la regolazione variabile del vapore e quella della temperatura possono essere impostate come raccomandato.

Autospegnimento “secure”



(In base al modello)

Se durante la stiratura il pulsante del vapore (13-14*) sulla maniglia del ferro non viene premuto per un certo periodo di tempo (8 minuti), la stazione di stiratura a vapore si spegnerà automaticamente.

L'icona secure lampeggia quando l'autospegnimento viene attivato (si ascoltano tre brevi segnali acustici).

Per riattivare la stazione di stiratura, premere nuovamente il pulsante del vapore.

E Piastra di protezione tessili



(In base al modello)

La presente protezione si usa per la stiratura a vapore di capi d'abbigliamento delicati ad una temperatura massima senza arrecare danno.

L'uso della piastra di protezione tessile inoltre, elimina la necessità di un panno per evitare l'effetto lucido dei materiali dai colori scuri. Si consiglia iniziare a stirare una piccola sezione all'interno del capo d'abbigliamento ed osservare i risultati.

Per collocare il protettore della piastra, posizionare la punta del ferro da stiro sull'estremo del protettore dei tessuti e tirare la striscia elastica da sopra la parte inferiore posteriore del ferro da stiro fino alla perfetta aderenza. Per rilasciare la piastra di protezione tessile tirare la striscia elastica per separarla dalla piastra.

La piastra di protezione tessile può essere acquistata presso i servizi di post-vendita o nei negozi specializzati

Codice dell'accessorio
(Servizio postvendita)

571510

Nome dell'accessorio
(Servizi specialistici)

TDZ2045

F Rimozione del calcare dal filtro e dalla caldaia



(Calc'n'Clean Advanced)

Per prolungare la vita della caldaia e per evitare l'accumulo di calcare, è essenziale pulire il filtro (12) e la caldaia dopo diverse ore di utilizzo (dopo 50 ore circa). Se l'acqua è dura, aumentare la frequenza della pulizia.

Non utilizzare agenti anticalcare per la pulizia della caldaia, poiché potrebbero danneggiarla.

Se l'icona clean lampeggia, la caldaia deve essere pulita (si ascoltano tre brevi segnali acustici).

Procedere come segue:

1. Controllare attentamente che l'apparecchio sia freddo, scollegato da più di 2 ore e che il serbatoio dell'acqua (1) sia vuoto.
2. Fissare il ferro al supporto inserendone la punta nella fessura frontale e spostando la leva del sistema di fissaggio (10) contro la base del ferro.
3. Posizionare l'apparecchio su un lavandino o un secchio.
4. Inclinare l'apparecchio dalla parte opposta rispetto all'apertura del filtro.
5. Svitare il filtro (12) ed estrarlo.
6. Per lavare il filtro è possibile:
 - a. Posizionare il filtro sotto il rubinetto e lavarlo fino alla completa rimozione dei residui di calcare. Strizzare il filtro come indicato nell'immagine F.
 - b. Immergere il filtro in acqua di rubinetto (250 ml) miscelata con una dose (25 ml) di liquido anticalcare.

Il liquido anticalcare si può ordinare nuovamente presso il nostro servizio di assistenza o i rivenditori specializzati:

Codice dell'accessorio
(Assistenza)

311144

Nome dell'accessorio
(Rivenditori specializzati)

TDZ1101

7. Tenendo la caldaia su un lato e utilizzando una caraffa, riempire la caldaia con 1/4 di litro di acqua.

8. Agitare l'unità di base per qualche secondo e svuotare completamente la caldaia in un lavandino o secchio.

Si raccomanda di ripetere quest'operazione due volte per ottenere i migliori risultati.

Importante: prima di richiudere, assicurarsi che non rimanga acqua nella caldaia.

9. Sostituire e fissare il filtro.

Per resettare il contatore "Clean", spegnere due volte la stazione di stiratura, lasciandola spenta per almeno 30 secondi ogni volta.

(accesa → 30 sec. spenta → accesa → 30 sec. spenta → accesa)



G Pulizia della camera del vapore del ferro

Attention ! Risque de brûlures !

Attenzione! Rischio di ustioni!

Questa procedura favorisce la rimozione delle particelle di calcare dalla camera del vapore.

Questa procedura di pulizia può essere eseguita occasionalmente (una volta all'anno circa) quando, dopo un lungo periodo di utilizzo con acqua molto dura, dalla piastra iniziano a fuoriuscire particelle di calcare.

- Verificare che il ferro sia freddo.
- Riempire il serbatoio con acqua del rubinetto.
- Collegare il cavo di alimentazione e portare il pulsante di alimentazione (9) in posizione "I".
- Impostare la temperatura su .
- Impostare il vapore su  e attendere finché l'icona smette di lampeggiare.
- Tenere il ferro sul lavandino o su un contenitore adatto a raccogliere l'acqua.
- Premere il pulsante del vapore (13) e scuotere delicatamente il ferro. Ne usciranno acqua bollente e vapore contenenti calcare o depositi eventualmente presenti. Questa operazione potrebbe richiedere 5 minuti circa.
- Impostare la temperatura su  senza premere i pulsanti del vapore (13-14*).
L'acqua all'interno della camera del vapore inizierà a evaporare. Attendere l'evaporazione di tutta l'acqua contenuta all'interno della camera.
- Per pulire la piastra del ferro, rimuovere immediatamente ogni residuo facendo scorrere il ferro caldo su un panno di cotone asciutto.

Pulizia e manutenzione



Attention ! Risque de brûlures !

Prima di effettuare la pulizia o la manutenzione dell'apparecchio, staccare sempre la spina.

- Dopo la stiratura, scollegare la spina e far raffreddare l'apparecchio prima di pulirlo.
- Pulire la parte esterna, la maniglia e il corpo del ferro solo con un panno umido.
- Se la piastra presenta residui di sporco o di calcare, pulirla con un panno di cotone umido.
- Non usare mai prodotti abrasivi o solventi.

H Conservazione dell'apparecchio



- Fare sempre raffreddare l'apparecchio prima di riporlo.
- Posizionare il pulsante di alimentazione su "0" (la spia rossa si spegnerà) e scollegare il cavo di alimentazione.
- Svuotare il serbatoio dell'acqua.
- Posizionare il ferro sul poggia ferro (2), appoggiato sulla piastra, e fissarlo inserendone la punta nella fessura frontale e spostando la leva del sistema di fissaggio (10) contro la base del ferro.
- Riporre il cavo di alimentazione (5) e il tubo del vapore (6) nell'apposito alloggiamento (4). Non avvolgere i cavi troppo stretti.
- Impugnare la maniglia del ferro quando si sposta l'apparecchio, come mostrato nella figura H, o utilizzare le maniglie (3) situate lateralmente.

Rottamazione

Per informazioni sulle attuali vie di smaltimento rivolgersi al proprio rivenditore specializzato, oppure alla propria amministrazione municipale.



Il contrassegno presente su questo apparecchio indica la sua conformità alla direttiva europea 2012/19/UE in materia di apparecchi elettrici ed elettronici dismessi.

La direttiva definisce le norme per la raccolta e il riciclaggio di apparecchiature usate, valide su tutto il territorio dell'Unione Europea.

Risoluzione dei problemi

Problema	Possibili cause	Soluzione
Il display non reagisce al tocco.	<ul style="list-style-type: none"> • Sporczia sul display. • Dita troppo fredde. 	<ul style="list-style-type: none"> • Pulire il display con un panno di cotone umido (non troppo bagnato). • Scaldare un po' le dita e riprovare.
L'icona "secure" lampeggia	<ul style="list-style-type: none"> • Il pulsante del vapore (13) sulla maniglia del ferro non è stato premuto durante gli ultimi 8 minuti, e il sistema di "autospegnimento" è stato attivato. 	<ul style="list-style-type: none"> • Per riattivare la stazione di stiratura, premere nuovamente il pulsante del vapore.
L'icona  lampeggia.	<ul style="list-style-type: none"> • Il serbatoio dell'acqua è vuoto e deve essere riempito. 	<ul style="list-style-type: none"> • Riempire il serbatoio dell'acqua.
L'icona "clean" lampeggia.	<ul style="list-style-type: none"> • La caldaia e il filtro devono essere puliti. 	<ul style="list-style-type: none"> • Pulire il filtro e la caldaia secondo le istruzioni per la pulizia in questo manuale (sezione F).
Quando viene toccato il display, non si sente il "bip".	<ul style="list-style-type: none"> • Il "bip" è stato disattivato. 	<ul style="list-style-type: none"> • Attivarlo secondo le istruzioni in questo manuale
La caldaia non si accende.	<ul style="list-style-type: none"> • C'è un problema di collegamento. • Il pulsante di alimentazione non è attivato. 	<ul style="list-style-type: none"> • Controllare il cavo di alimentazione (5), la spina e la presa. • Posizionare il pulsante di alimentazione (9) su "I".
Il ferro da stiro non si scalda.	<ul style="list-style-type: none"> • Il pulsante di alimentazione non è attivato. • La temperatura è regolata su un'impostazione bassa. 	<ul style="list-style-type: none"> • Posizionare il pulsante di alimentazione (9) su "I". • Regolare la temperatura sull'impostazione desiderata.
All'accensione, il ferro inizia a emettere fumo.	<ul style="list-style-type: none"> • Al primo utilizzo: certi componenti dell'apparecchio sono stati leggermente lubrificati in fabbrica e potrebbero emettere un po' di fumo quando vengono scaldati per la prima volta. • Negli utilizzi successivi: la piastra potrebbe essere sporca. 	<ul style="list-style-type: none"> • Questo è completamente normale e terminerà dopo poco. • Pulire la piastra secondo le relative istruzioni del presente manuale.
L'acqua passa dai fori sulla piastra.	<ul style="list-style-type: none"> • La funzione vapore è stata utilizzata prima di raggiungere la temperatura corretta. • L'acqua si condensa all'interno dei tubi perché il vapore viene utilizzato per la prima volta o non è stato utilizzato per molto tempo. • La caldaia contiene troppo calcare. 	<ul style="list-style-type: none"> • Ridurre il flusso di vapore durante la stiratura a basse temperature. • Rivolgere il ferro in un'altra direzione rispetto all'area di stiratura e premere il pulsante del vapore fino all'emissione del vapore. • Pulire la caldaia come descritto nella sezione "Calc'n Clean Advanced" (F).
Dalla piastra esce sporczia.	<ul style="list-style-type: none"> • C'è un accumulo di calcare o minerali nel serbatoio del vapore. • Sono stati utilizzati prodotti chimici o additivi. 	<ul style="list-style-type: none"> • Utilizzare una miscela composta al 50% da acqua del rubinetto e al 50% da acqua distillata o demineralizzata. Per prolungare il funzionamento ottimale della funzione vapore, miscelare l'acqua del rubinetto con acqua distillata 1:1. Se l'acqua del rubinetto della propria zona è particolarmente dura, miscelarla con acqua distillata in proporzione 1:2. • Pulire la piastra con un panno umido. • Non aggiungere mai prodotti all'acqua.

Problema	Possibili cause	Soluzione
Il ferro non produce vapore.	<ul style="list-style-type: none"> • La caldaia non è accesa o il serbatoio dell'acqua è vuoto. • La regolazione del vapore è impostata al minimo. 	<ul style="list-style-type: none"> • Posizionare il pulsante di alimentazione (9) su "I" e/o riempire il serbatoio dell'acqua. • Aumentare il flusso di vapore (vedere la sezione C).
L'indumento stirato si annerisce e/o si incolla alla piastra.	<ul style="list-style-type: none"> • La temperatura selezionata è troppo elevata e ha danneggiato l'indumento. 	<ul style="list-style-type: none"> • Selezionare una temperatura adatta al materiale da stirare e pulire la piastra con un panno umido.
La piastra si scurisce.	<ul style="list-style-type: none"> • Questa è una conseguenza normale dell'utilizzo. 	<ul style="list-style-type: none"> • Pulire la piastra con un panno umido.
L'apparecchio emette un rumore di pompaggio.	<ul style="list-style-type: none"> • L'acqua viene pompata nel serbatoio del vapore. • Il serbatoio dell'acqua (1) non è inserito correttamente nell'alloggiamento. • Il rumore non cessa. 	<ul style="list-style-type: none"> • Questo è normale. • Posizionare correttamente il serbatoio dell'acqua. • Se il rumore non cessa, non utilizzare la caldaia e contattare un centro di assistenza tecnica autorizzato.
Perdita di pressione durante la stiratura.	<ul style="list-style-type: none"> • Pulsante del vapore attivato per un lungo periodo di tempo. 	<ul style="list-style-type: none"> • Utilizzare il pulsante del vapore a intervalli. Questo migliora i risultati di stiratura poiché i tessuti rimarranno asciutti e senza pieghe.
Durante la stiratura rimangono zone bagnate sul capo.	<ul style="list-style-type: none"> • Può essere dovuto al vapore condensato sull'asse da stiro. 	<ul style="list-style-type: none"> • Asciugare la copertura in tessuto dell'asse da stiro e passare il ferro senza vapore sulle zone bagnate per asciugarle.
Durante l'utilizzo della funzione "PulseSteam" rimangono zone bagnate sul capo.	<ul style="list-style-type: none"> • Le tracce d'acqua sono dovute alla condensa di vapore nel tubo che si crea durante il raffreddamento in seguito all'uso. 	<ul style="list-style-type: none"> • Le gocce d'acqua smettono di uscire dalla piastra dopo aver utilizzato più volte la funzione "PulseSteam".
Il tubo del vapore diventa caldo durante l'utilizzo.	<ul style="list-style-type: none"> • Questo è normale. È dovuto al vapore che passa dal tubo durante la stiratura a vapore. 	<ul style="list-style-type: none"> • Posizionare il tubo dalla parte opposta in modo che non sia possibile toccarlo durante la stiratura.
Perdita d'acqua dalla caldaia.	<ul style="list-style-type: none"> • Il filtro (12) situato sul lato dell'apparecchio non è fissato. 	<ul style="list-style-type: none"> • Fissare il filtro.
Il ferro non smette di emettere vapore dopo averlo posizionato sul poggia ferro (2).	<ul style="list-style-type: none"> • Funzione "PulseSteam" attivata facendo doppio clic. 	<ul style="list-style-type: none"> • Premere nuovamente la levetta e il ferro smetterà subito di emettere vapore.

Se le indicazioni sopra riportate non risolvono il problema, contattare l'assistenza tecnica autorizzata.

Può scaricare il formato digitale di questo manuale nel sito Internet di Bosch.

Bedankt voor het aanschaffen van de Sensixx B45L stoomcentrale, het nieuwe stoomstrijksysteem van Bosch.

Lees zorgvuldig de gebruiksaanwijzing en bewaar deze voor latere raadplegingen.

Inleiding

Lees eerst deze gebruiksinstructies. Ze bevatten waardevolle informatie over de unieke kenmerken van dit systeem en enkele hints om het strijken gemakkelijker voor u te maken.

We hopen dat strijken met deze stoomcentrale een prettige ervaring is.

Belangrijk

Klap de eerste pagina van het boekje uit, dit zal u helpen te begrijpen hoe het apparaat functioneert.

Dit apparaat voldoet aan alle internationale veiligheidsnormen.

Dit apparaat is ontworpen voor uitsluitend huishoudelijk gebruik en derhalve is industriëel gebruik hiervan uitgesloten.

Dit apparaat mag slechts gebruikt worden voor de doeleinden waarvoor het ontworpen is, d.w.z. als strijkijzer. Enig ander soort gebruik wordt beschouwd als ongeschikt en daardoor gevaarlijk. De fabrikant kan niet verantwoordelijk gesteld worden voor enige schade die voortkomt uit misbruik of ongeschikt gebruik.

Algemene veiligheidsinstructies

- Laat het strijkijzer niet onbeheerd achter terwijl het aangesloten is.
- Trek de stekker uit het stopcontact alvorens het apparaat met water te vullen of alvorens het resterende water na gebruik weg te laten lopen.
- Het apparaat moet gebruikt en geplaatst worden op een stabiel oppervlak.
- Als het in zijn ondersteuning geplaatst is, wees er zeker van dat het oppervlak waarop de ondersteuning staat stabiel is.
- Gebruik het strijkijzer niet nadat het gevallen is, het zichtbare beschadiging heeft ondergaan of als het water lekt. Het moet dan gecontroleerd worden door een bevoegd technisch servicecentrum voordat het opnieuw gebruikt kan worden.
- Om gevaarlijke situaties te voorkomen mag u eventuele werkzaamheden of reparaties aan het apparaat, zoals het vervangen van een defect snoer, alleen laten uitvoeren door gekwalificeerde medewerkers van een erkend Technisch Servicecenter.
- Dit apparaat mag gebruikt worden door kinderen vanaf 8 jaar en ouder en door personen met beperkte lichamelijke, zintuiglijke of geestelijke vermogens, gebrek aan ervaring of kennis als zij dat onder toezicht doen of aanwijzingen hebben gekregen over hoe zij dit apparaat op een veilige manier moeten gebruiken en als zij de daarmee gemoeide risico's begrijpen. Kinderen mogen niet met het apparaat spelen. Kinderen mogen het apparaat niet zonder toezicht reinigen of er onderhoudswerkzaamheden aan uitvoeren.
- Zorg ervoor dat het strijkijzer en de snoer buiten bereik blijven van kinderen jonger dan 8 jaar als het aan staat of aan het afkoelen is.
-  **VOORZICHTIG.** Heet oppervlak.
Het oppervlak kan heet worden tijdens het gebruik.

- Controleer, voordat u het apparaat in het stopcontact steekt, dat de spanning overeenkomt met de spanning op de kenmerkenplaat.
- Dit apparaat moet aangesloten worden op een geaard stopcontact. Als u een verlengsnoer gebruikt, controleer of het een geaarde tweepolige 16A-stekker bezit.
- Als de veiligheidszekering die in het apparaat zit doorbrandt, zal het apparaat automatisch uitgeschakeld worden. Om het normale functioneren te herstellen, zal het apparaat naar een bevoegd Technisch Servicecentrum gebracht moeten worden.
- Om te vermijden dat onder ongunstige omstandigheden van het stroomvoorzieningsnet spanningsvariaties optreden of de verlichting gaat flikkeren, is het aan te bevelen het strijkijzer aan te sluiten op een net met een impedantie van maximaal 0.47 Ω. Meer informatie hierover kunt U krijgen bij uw electriciteitsbedrijf.
- Het apparaat mag nooit onder de kraan gehouden worden om het met water te vullen.
- Haal de stekker uit het stopcontact na elk gebruik en ook wanneer er iets mis lijkt te zijn met het apparaat.
- De stekker mag niet uit het stopcontact getrokken worden door aan het snoer te trekken.
- Dompel het strijkijzer of de stoomtank nooit onder in water of enige andere vloeistof.
- Stel het apparaat niet bloot aan weersomstandigheden (regen, zon, vorst, etc.).

Belangrijk:

- Dit apparaat bereikt hoge temperaturen en produceert stoom gedurende het gebruik. Dit kan brandwonden veroorzaken bij oneigenlijk gebruik.
- De stoomslang, het basisstation, de metalen plaat aan de onderzijde van de afneembare onderzetter (2) en vooral het strijkijzer zelf kunnen erg heet worden tijdens het gebruik. Dit is normaal.
- Richt de stoom nooit op mensen of dieren.
- Voorkom dat het snoer in aanraking komt met de hete zoolplaat.
- Let erop dat het systeem nog korte tijd kan stoom kan afgeven nadat de stoomhendel wordt losgelaten. Dit is een normale functie.

Omschrijving

1. Afneembaar waterreservoir
2. Afneembaar strijkussen
3. Draaggrepen
4. Opbergvak voor stoomslang en stroomsnoer
5. Stroomsnoer
6. Stoomslang
7. Knop Energiebesparing (groen)
8. Display
9. Verlichte stroomknop (rood)
10. Bevestigingssysteem voor het strijkijzer "SecureLock"
11. Behuizing met interne stoomgenerator
12. Ontkalkingsfilter
13. Stoomknop
14. Stoomstootknop "Ultimate"
15. Controlelampje strijkijzer
16. Strijkzool
17. Textielbeschermzool*
(afhankelijk van het model)

"i-Temp" functie



i-Temp

Dit stoomstation heeft een unieke "i-Temp" functie. Als het apparaat wordt ingeschakeld stelt het automatisch de geschikte temperatuur-stoomcombinatie in, die passend is voor alle stoffen die gestreken kunnen worden.

De "i-Temp" functie voorkomt dat kleding wordt beschadigd door een verkeerd gekozen temperatuur.

De "i-Temp" functie kan niet worden gebruikt voor stoffen die niet mogen worden gestreken.

Controleer het wasvoorschrift voor details of test het door een stukje stof te strijken dat normaliter niet te zien is.

"AntiShine" functie



antiShine

Dit stoomstation heeft een unieke "AntiShine" functie. Als deze functie geselecteerd is en de stoomknop (13-14*) regelmatig ingedrukt wordt, wordt de kans dat er glimplekken op het kledingstuk ontstaan door het strijken verminderd.

Het gebruik van het stoomstation



- Als het stoomstation is aangesloten en de stroomknop op stand Aan (verlichte knop) is gezet, licht de display (8) op en toont alle pictogrammen gedurende 2 seconden.

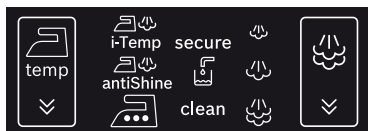

- Vervolgens gaat het apparaat automatisch over op de "i-Temp" instelling. De icoon knippert totdat de temperatuurinstelling en stoomstand bereikt zijn.

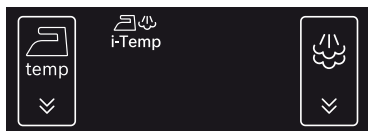

3. Temperatuurinstellingen:

	Het aanraakpictogram voor de keuze van het temperatuurniveau wordt gebruikt om de temperatuur van de strijkzool te veranderen.
	Automatische temperatuurselectie van de strijkzool. Het is mogelijk om het even welk type van stof te strijken dat kan worden gestreken..
	Temperatuurinstelling voor donkere en fijne stoffen. Vermindert de kans op glimplekken.
	Geeft aan dat de gekozen strijktemperatuur van het strijkijzer geschikt is voor zijde en synthetische stoffen.
	Geeft aan dat de gekozen strijktemperatuur geschikt is voor wol.
	Geeft aan dat de gekozen strijktemperatuur geschikt is voor katoen en linnen.



Druk herhaaldelijk op het pictogram op de display (8) om de temperatuur van de strijkzool te veranderen. Het strijkijzer doorloopt de volgende cyclus:

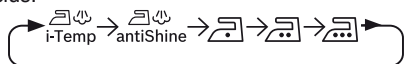

4. Stoomstanden:

	Het aanraakpictogram voor de keuze van het temperatuurniveau wordt gebruikt om de hoeveelheid stoom die uit de strijkzool komt te wijzigen.
	Laag stoomdebiet
	Matig stoomdebiet
	Hoog stoomdebiet

Als de "i-Temp" en "AntiShine" functies geselecteerd zijn, kan de stoomstand niet worden veranderd door



op de icoon te drukken. De hoeveelheid stoom wordt automatisch geselecteerd.

Alleen met de instellingen kan de hoeveelheid stoom worden veranderd.



Druk herhaaldelijk op het pictogram op de display (8) om de hoeveelheid stoom handmatig te wijzigen. De stoomgenerator doorloopt de volgende cyclus:



Het geselecteerde pictogram knippert tot het overeenkomstige stoomniveau is bereikt. De stoom is nu klaar om te worden vrijgegeven als een stoomknop (13 of 14*) wordt ingedrukt.

5. Andere indicaties:

	geeft aan (knipperend) dat het "auto shut-off" systeem geactiveerd is.
	geeft aan (knipperend) dat het waterreservoir (1) leeg is en moet worden gevuld.
	geeft aan (knipperend) dat de boiler en het filter (12) moeten worden gereinigd.

6. Pieptoon in-/uitschakelen

U kunt de weergave van een pieptoon in- of uitschakelen als u op de pictogrammen op de display (8) drukt.



Druk gelijktijdig op de pictogrammen en , en houd ze 3 seconden ingedrukt. Hierna klinkt een lange pieptoon om aan te geven dat de pieptoon in- of uitgeschakeld is.

A

Voorbereidingen voor het strijken

Zie de betreffende hoofdstukken van deze gebruikershandleiding voor meer informatie over de volgende handelingen.

1. Maak het strijkijzer uit het bevestigingssysteem (10) los door de hendel aan de hiel van het strijkijzer naar achter te trekken.
2. Verwijder alle labels of bescherming van de strijkzool (16).
3. Plaats het apparaat horizontaal op een stevige, stabiele ondergrond. U kunt het strijkkussen (2) van het apparaat verwijderen en het strijkijzer hierop plaatsen op een ander stevig, stabiel, horizontaal oppervlak.
4. Vul het afneembare waterreservoir (1). Bij het afnemen van de tank klinken kort drie pieptonen.
5. Wikkel het stroomsnoer (5) volledig af en steek de stroomstekker in een geaard stopcontact.
6. Zet de stroomknop (9) op stand Aan (verlicht).
7. De automatische selectiefunctie voor de temperatuur en het stoomniveau zal standaard worden geselecteerd.

U kunt dus beginnen te strijken zonder dat u het stoom- of het temperatuurniveau hoeft te selecteren.

Indien nodig, kunt u uw voorkeuringstelling selecteren door middel van de aanraakpictogrammen op de display (8).

De geselecteerde pictogrammen voor de temperatuur en de stoom zullen na enige tijd ophouden met knipperen, om aan te geven dat het apparaat klaar is voor gebruik.

Opmerking:

De stoomgenerator zal alleen bij de eerste opwarming, of na een ontkalking (Calc'n'Clean) wat meer tijd nodig hebben om stoom te produceren. Als er tijdens het gewone gebruik al water in de stoomgenerator aanwezig is, zal de opwarmtijd om de werkt temperatuur te bereiken, korter zijn.

8. Dit apparaat heeft een ingebouwde waterniveausensor die aangeeft wanneer er water in het waterreservoir (1) moet worden bijgevuld.

Het  pictogram knippert als het waterreservoir leeg is (er klinken kort drie pieptonen).

Belangrijk:

- Er kan normaal leidingwater worden gebruikt. Meng leidingwater met een gelijke hoeveelheid gedistilleerd water om de optimale stoomfunctie te verlengen. Is het leidingwater in uw regio erg hard, meng het leidingwater dan met gedistilleerd water in de verhouding 1:2. U kunt informatie vragen over de hardheid van het water bij het waterbedrijf in uw woonplaats.
- Het waterreservoir (1) kan op ieder moment worden gevuld terwijl het apparaat in gebruik is.

- Om schade en/of vervuiling van het waterreservoir en de boiler te voorkomen, mag u geen geurstoffen, azijn, stijfsel, ontkalkingsmiddelen, additieven of andere chemicaliën in het waterreservoir doen. **Schade aan het apparaat als gevolg van het gebruik van de hiervoor vermelde producten valt niet onder de garantie.**
- Gebruik geen condensatiewater van wasdrogers, airconditionings of soortgelijke apparaten. Dit apparaat is ontworpen om te gebruiken met normaal leidingwater.
- Het strijkijzer is niet bedoeld om op zijn hiel te blijven staan. Plaats het altijd horizontaal op het strijkkussen (2).
- Het strijkkussen kan in de speciaal ontworpen uitsparing op het apparaat of op een geschikte plaats op de strijkzone worden geplaatst. **Laat het strijkijzer nooit op het apparaat rusten zonder het strijkkussen!**
- Wanneer u het strijkijzer voor de eerste keer gebruikt, kan er enige damp- en geurvorming ontstaan en zich witte deeltjes op de strijkzool vormen. Dit is normaal en zal na enkele minuten ophouden.
- Terwijl de stoomknop wordt ingedrukt, kan het waterreservoir een pompend geluid maken. Dit is normaal en geeft aan dat er water in het stoomreservoir wordt gepompt.





B

De temperatuur instellen



Standaard kiest het stoomstation automatisch de temperatuurinstelling "i-Temp". Indien nodig kan de temperatuurinstelling worden gewijzigd en aan uw behoeften worden aangepast.

1. Raadpleeg het etiket met de strijkinstructies op de kleding om de juiste strijktemperatuur te bepalen.
2. Kies de vereiste temperatuurinstelling:

Temperatuurpictogram op de display	Geschikt voor:
 i-Temp	iedere stof dat kan worden gestreken.
 antiShine	donkere en fijne stoffen. Vermindert de kans op glimpekken.
	synthetische stoffen.
	zijde – wol.
	katoen – linnen.

3. Het gekozen temperatuurpictogram knippert wanneer de strijkzool (16) opgewarmd wordt en houdt op met knipperen zodra de strijkzool de geselecteerde temperatuur heeft bereikt.

Tips:

- Sorteert uw kleding op basis van de etiketten en begint steeds met de kleding die op de laagste temperatuur moet worden gestreken.
- Als u niet zeker bent van het materiaal waarvan de kleding gemaakt is, begint dan te strijken op een lage temperatuur en bepaalt de juiste temperatuur door een klein stukje te strijken dat meestal niet zichtbaar is als u het aan hebt.

C

Stoomstrijken



De stoomregeling wordt gebruikt om de hoeveelheid stoom tijdens het strijken te regelen.

Standaard kiest het stoomstation automatisch de stoomstand "i-Temp".

De stoomstand kan door de gebruiker worden gewijzigd door de temperatuur in te stellen. Het stoomstation zal automatisch het geschikte stoomniveau voorstellen.

Temperatuurpictogram op de display	Stoomstand

Indien nodig kan het stoomniveau aan uw behoeften

worden aangepast door op de pictogrammen op de display (8) te drukken.

Het geselecteerde pictogram knippert tot het overeenkomstige stoomniveau is bereikt. De stoom is nu klaar om te worden vrijgegeven als een stoomknop (13 of 14*) wordt ingedrukt.

Opgelet:

- Als u strijkt met een lagere temperatuurinstelling , druk de stoomknop (13) dan slechts enkele seconden per keer in.

Als u ziet dat er water uit de strijkzool druppelt, stel de temperatuur dan op een hogere stand in (**let erop dat de kleding op deze hogere temperatuur kan worden gestreken**).

- Wanneer u het strijkijzer gebruikt, is het mogelijk dat er in het begin wat waterdruppels samen met de stoom vrijkomen.

Daarom is het raadzaam om het strijkijzer eerst op de strijkplank of op een doek te gebruiken.

Tip: voor een beter strijkresultaat kunt u aan het einde een paar halen zonder stoom strijken om het kledingstuk te drogen.

"PulseSteam" functie



Dit apparaat heeft een speciale functie voor het aanpakken van hardnekkige kreukels. De stoomstootfunctie "PulseSteam" helpt om moeilijke kledingstukken, zoals jeans of linnen tafelkleden, sneller glad te strijken.

Als de stoomknop is geactiveerd, geeft de stoomgenerator drie krachtige stoomstoten af, zodat de stoom nog dieper in de stof dringt.

1. Stel de temperatuur in op stand .
2. Druk kort op de stoomknop (14*) aan de bovenkant van de handgreep.

of (afhankelijk van het model)

Druk twee maal kort (dubbelklikken) op de stoomknop (13) aan de onderkant van de handgreep

Opmerkingen:

- De stoomstoten kunnen worden stopgezet door opnieuw kort op de stoomknop te drukken.
- Er kunnen enkele waterdruppels ontstaan als u de stoomstootfunctie "PulseSteam" voor het eerst gebruikt. De waterdruppels verdwijnen als u de functie enige tijd hebt gebruikt.

Strijken zonder stoom



Zo kan het strijkijzer gebruikt worden voor droogstrijken.

Begin te strijken maar zonder op de stoomknoppen (13-14*) te drukken.

D

Verticale stoom



Dit kan worden gebruikt om kreukels uit hangende kleren, gordijnen enz. te verwijderen.

Het mag niet gebruikt worden op een synthetische stand voor delicate kledingstukken.

Waarschuwing!

- **Richt de stoomstraal nooit op kleding die iemand op dat moment aan heeft.**
 - **Richt de stoom nooit op mensen of dieren.**
1. Stel de temperatuur in op stand .
 2. Houd het strijkijzer rechtop, ongeveer op 15 cm van de te strijken kleding.
 3. U kunt gordijnen en hangende kleding (jasjes, pakken, mantels...) stoomstrijken door het ijzer in een verticale positie te houden en de stoomknop (13 of 14*) in te drukken.

“Intelligent steam” functie

Afhankelijk van het model)

Dit strijksysteem is voorzien van een intelligente stoomcontrole. Het geeft een kleine hoeveelheid extra stoom na het loslaten van de stoomknop. Dit kan altijd worden gestopt door opnieuw kort de stoomknop in te drukken.

Energiespaarknop “eco” (afhankelijk van het model)



Als de energiespaarknop (7) wordt ingedrukt, kunt u tot 25% energie en 40% waterverbruik besparen (*) en toch goede strijkresultaten voor de meeste kleding verkrijgen.

Het is raadzaam om de gewone energiestand uitsluitend te gebruiken voor dikke en zeer gekreukte stoffen.

(*) In vergelijking met de maximum stand.

N.B.:

Indien u met de functie Energiebesparing werkt, kan de variabele stoomregeling en temperatuurregeling nog steeds worden gebruikt zoals aanbevolen.

“secure” automatische uitschakeling



(Afhankelijk van het model)

Als de stoomknop (13-14*) op de handgreep van het strijkijzer gedurende een bepaalde tijd (8 minuten) niet wordt ingedrukt, zal het stoomstation automatisch uitschakelen.

Het secure pictogram knippert als de automatisch uitschakeling geactiveerd is (er klinken kort drie pieptonen).

Druk de stoomknop nogmaals in om het stoomstation opnieuw aan te zetten.

E Textiel protector



(Afhankelijk van het model)

De textiel protector ter bescherming van weefsels wordt gebruikt voor het stoomstrijken van delicate kledingstukken op maximale temperatuur zonder ze te beschadigen. Tevens maakt het gebruik van de textiel protector een doekje ter voorkoming van glans op donkere materialen overbodig.

Het wordt aanbevolen eerst een klein gedeelte aan de binnenkant van het kledingstuk te strijken om te zien of het geschikt is.

Als u de textiel protector op het strijkijzer wilt bevestigen, plaats de punt van het strijkijzer in het uiteinde van de textiel protector en trek de elastische strook over de lagere achterkant van het strijkijzer totdat hij goed strak zit. Om de textiel protector los te maken, trek aan de elastische strook en haal het strijkijzer eruit. De textiel protector ter bescherming van weefsels kan gekocht worden via de klantenservice of van specialistische winkels:

Code van het accessoire (Servicecentra)	Naam van het accessoire (Gespecialiseerde winkels)
571510	TDZ2045

F Het filter en de boiler ontkalken



(Calc'n'Clean Advanced)

Om de levensduur van uw stoomgenerator te verlengen en kalkaanslag te voorkomen, is het van essentieel belang dat u het filter (12) en de boiler na meerdere uren gebruik (na ca. 50 uur) uitspoelt. Als het water hard is, verhoog dan de frequentie.

Gebruik geen ontkalkingsmiddelen om de boiler te spoelen, want dit zou de boiler kunnen beschadigen. Als het clean pictogram knippert, geeft dit aan dat de boiler moet worden gespoeld (er klinken kort drie pieptonen). Ga als volgt te werk:

1. Controleer zorgvuldig of het apparaat afgekoeld is, de stekker meer dan 2 uur eerder is uitgetrokken en het waterreservoir (1) leeg is.
2. Zet het strijkijzer in de houder vast door de punt het strijkijzer in de voorste gleuf te steken en de bevestigingshendel (10) tegen de hiel van het strijkijzer te drukken.
3. Plaats het apparaat boven een spoelbak of emmer.
4. Kantel het apparaat op de tegenovergestelde zijde van het filteropening.
5. Schroef het filter (12) los en verwijder hem.
6. Om het filter af te wassen, kunt u:
 - a. het filter onder de waterkraan houden en uitwassen tot de kalkresten zijn verwijderd. Knijp het filter uit zoals op afbeelding F te zien is.
 - b. Dompel het filter in leidingwater (250 ml) gemengd met een maatbeker (25 ml) vloeibaar ontkalkingsproduct.

De ontkalkingsvloeistof kan worden besteld bij de dienst Aftersales of bij speciaalzaken:

Accessoirecode (Aftersales)	Naam van het accessoire (Speciaalzaken)
311144	TDZ1101

7. Houd de stoomgenerator op zijn zij en gebruik een kannetje om de boiler met 1/4 liter water te vullen.

8. Schud de basiseenheid gedurende enkele seconden en maak de boiler volledig leeg boven een spoelbak of emmer.

Om de beste resultaten te behalen, raden we aan deze handeling twee keer uit te voeren.

Belangrijk: controleer voordat u het apparaat weer sluit, of er geen water meer in de boiler zit.

9. Breng het filter weer aan en draai hem vast.

Om de teller "Clean" te resetten, schakelt u het station twee keer uit en laat u het beide keren minstens 30 seconden uitgeschakeld.

(aan → 30 s uit → aan → 30s uit → aan)

G

De stoomkamer van het strijkijzer uitspoelen



Voorzichtig! Gevaar voor verbranding!

Deze procedure helpt om kalkdeeltjes uit de stoomkamer te verwijderen.

Gebruik deze procedure af en toe (eens per jaar) wanneer na lang gebruik met hard water kalkdeeltjes uit de strijzool komen.

- Controleer of het strijkijzer is afgekoeld.
- Vul de tank met leidingwater.
- Steek de stekker van het stroomsnoer in het stopcontact en zet de hoofdschakelaar (9) op de stand "I".
- Stel de temperatuur in op stand .
- Zet de stoomstand op  en wacht tot het pictogram stopt met knipperen.
- Houd het strijkijzer boven de gootsteen of een bak om hierin het water op te vangen.
- Druk op de stoomknop (13) en schud zachtjes met het strijkijzer. Er komt nu kokend water en stoom uit, met daarin eventuele kalkresten en aanslag. Dit duurt ongeveer 5 minuten.
- Stel de temperatuur in op stand , zonder op de stoomknoppen (13-14*) te drukken.
Het water in de stoomkamer begint te verdampen. Wacht totdat al het water in de stoomkamer is verdampt.
- Om de strijzool schoon te maken, kunt u eventuele aanslag onmiddellijk verwijderen door met het hete strijkijzer over een droge katoenen doek te strijken.

Reiniging & Onderhoud



Voorzichtig! Gevaar voor verbranding!

Trek de stekker van het apparaat altijd uit het stopcontact alvorens reinigings- of onderhoudswerkzaamheden aan het strijkijzer te verrichten.

- Trek de stroomstekker na het strijken uit het apparaat en laat het eerst afkoelen voordat u het gaat reinigen.
- Maak de behuizing en de strijzool schoon met een droge doek.
- Als er stof of kalkaanslag op de strijzool zit, reinig hem dan met een vochtige katoenen doek.
- Gebruik nooit schurende producten of oplosmiddelen.

H

Het apparaat opbergen



- Laat het apparaat altijd eerst afkoelen voordat u het opbergt.
- Stel de stroomknop in op stand "0" (het rode lampje gaat uit) en trek de stekker van het stroomsnoer uit het stopcontact.
- Leeg de watertank.
- Zet het strijkijzer met de strijzool op het strijkkussen (2) en zet het vast door de punt van het strijkijzer in de voorste gleuf te steken en de bevestigingshendel (10) tegen de hiel van het strijkijzer te drukken.
- Berg het stroomsnoer (5) en de stoomslang (6) in het bergvak (4) op. Draai het snoer niet te strak rond het apparaat.
- Houd de handgreep van het strijkijzer vast als u het apparaat verplaatst, zoals in afbeelding H te zien is.

Advies mbt weggoien

Onze goederen worden geleverd in geoptimaliseerde verpakking.

Dit betekent in principe dat milieuvriendelijke materialen worden gebruikt die bij de plaatselijke reinigingsdienst ter recycling kunnen worden aangeboden. De plaatselijke reinigingsdienst kan informatie verschaffen over het afdanken van elektrische apparaten.



Dit apparaat is gekenmerkt in overeenstemming met de Europese richtlijn 2012/19/EU betreffende afgedankte elektrische en elektronische apparatuur (AEEA).

De richtlijn geeft het kader aan voor de in de EU geldige terugname en verwerking van oude apparaten.

Problemen oplossen

Probleem	Mogelijke oorzaken	Oplossing
De display reageert niet bij aanraking.	<ul style="list-style-type: none"> • Vuil op de display. • Uw vingers zijn te koud. 	<ul style="list-style-type: none"> • Maak de display schoon met een vochtige katoenen doek (niet te nat). • Zorg dat uw vingers wat warmer worden en probeer opnieuw.
“secure” het pictogram knippert	<ul style="list-style-type: none"> • De stoomknop (13) op de handgreep van het strijkijzer werd tijdens de laatste 8 minuten niet ingedrukt en het “auto shut-off” systeem is geactiveerd. 	<ul style="list-style-type: none"> • Druk de stoomknop opnieuw in om het stoomstation weer aan te zetten.
 het pictogram knippert.	<ul style="list-style-type: none"> • Het waterreservoir is leeg en moet worden gevuld. 	<ul style="list-style-type: none"> • Vul de watertank.
“clean” het pictogram knippert.	<ul style="list-style-type: none"> • De boiler en het filter moeten worden gespoeld. 	<ul style="list-style-type: none"> • Spoel het filter en de boiler volgens de reinigingsinstructies in deze handleiding (hoofdstuk F).
Bij het aanraken van de display klinkt er geen pieptoon.	<ul style="list-style-type: none"> • De pieptoon is uitgeschakeld. 	<ul style="list-style-type: none"> • Activeer de pieptoon volgens de instructies in deze handleiding
Het stoomstation schakelt niet in.	<ul style="list-style-type: none"> • Er is een probleem met de aansluiting. • De stroomknop is niet ingeschakeld. 	<ul style="list-style-type: none"> • Controleer het stroomsnoer (5), de stekker en het stopcontact. • Zet de stoomknop (9) op stand “I”.
Het strijkijzer wordt niet warm.	<ul style="list-style-type: none"> • De stroomknop is niet ingeschakeld. • De temperatuur is ingesteld op een lage stand. 	<ul style="list-style-type: none"> • Zet de stoomknop (9) op stand “I”. • Stel de temperatuur in op de gewenste stand.
Er komt rook uit het strijkijzer wanneer het wordt ingeschakeld.	<ul style="list-style-type: none"> • Bij het eerste gebruik: sommige onderdelen van het apparaat zijn in de fabriek lichtjes ingevet en kunnen bij het opwarmen de eerste keer wat rook veroorzaken. • Bij later gebruik: het is mogelijk dat de strijkzool iets vuil is. 	<ul style="list-style-type: none"> • Dit is normaal en zal na een korte tijd ophouden. • Maak de strijkzool schoon volgens de reinigingsinstructies in deze handleiding.
Er loopt water in de openingen van de strijkzool.	<ul style="list-style-type: none"> • De stoomfunctie wordt gebruikt voordat deze de juiste temperatuur heeft bereikt. • Het water condenseert in de leidingen omdat de stoom voor het eerst wordt gebruikt, of omdat de stoom een lange tijd niet werd gebruikt. • De stoomgenerator bevat teveel aanslag. 	<ul style="list-style-type: none"> • Verminder de hoeveelheid stoom bij het strijken op lage temperaturen. • Houd het strijkijzer met de punt van de strijkzone weg en druk op de stoomknop totdat er stoom wordt geproduceerd. • Reinig de boiler zoals omschreven is in het onderdeel “Calc’n’Clean Advanced” (F).
Er komt vuil uit de strijkzool.	<ul style="list-style-type: none"> • Kalkvorming of aanwezigheid van mineralen in het stoomreservoir. • Er zijn chemicaliën of additieven gebruikt. 	<ul style="list-style-type: none"> • Gebruik een mengsel van 50% leidingwater en gedistilleerd of gedemineraliseerd water. Meng leidingwater met een gelijke hoeveelheid gedistilleerd water om de optimale stoomfunctie te verlengen. Is het leidingwater in uw regio erg hard, meng het leidingwater dan met gedistilleerd water in de verhouding 1:2. • Maak de strijkzool met een vochtige doek schoon. • Voeg nooit producten aan het water toe.

Probleem	Mogelijke oorzaken	Oplossing
Het strijkijzer produceert geen stoom.	<ul style="list-style-type: none"> • De boiler is niet ingeschakeld of het waterreservoir is leeg. • De stoomregeling is op de minimumstand ingesteld. 	<ul style="list-style-type: none"> • Zet de stoomknop (9) op stand "I" en/of vul het waterreservoir. • Verhoog het stoomdebiet (zie hoofdstuk C).
De gestreken kleding wordt donker en/of blijft aan de strijkzool plakken.	<ul style="list-style-type: none"> • De geselecteerde temperatuur is te hoog en heeft de kleding beschadigd. 	<ul style="list-style-type: none"> • Selecteer een geschikte temperatuur voor het te strijken materiaal en maak de strijkzool schoon met een vochtige doek.
De strijkzool wordt bruin.	<ul style="list-style-type: none"> • Dit is een normaal gevolg van het gebruik. 	<ul style="list-style-type: none"> • Maak de strijkzool met een vochtige doek schoon.
Het apparaat maakt een pompend geluid.	<ul style="list-style-type: none"> • Er wordt water in het stoomreservoir gepompt. • Het waterreservoir (1) is niet correct in de behuizing geplaatst. • Het geluid houdt niet op. 	<ul style="list-style-type: none"> • Dit is normaal. • Breng het waterreservoir correct aan. • Als het geluid niet ophoudt, gebruik het stoomstation dan niet en neem contact op met een erkend technisch servicecentrum.
Drukverlies tijdens het strijken.	<ul style="list-style-type: none"> • De stoomknop werd lange tijd ingedrukt gehouden. 	<ul style="list-style-type: none"> • Gebruik de stoomknop met tussenpozen. Dit verbetert het strijkresultaat omdat de stoffen droog zijn en beter glad blijven.
Er verschijnen watervlekken op de kleding tijdens het strijken.	<ul style="list-style-type: none"> • Dit kan veroorzaakt zijn door stoom dat op de strijkplank gecondenseerd is. 	<ul style="list-style-type: none"> • Veeg de hoes van de strijkplank droog en strijk de vlekken zonder stoom om ze te laten drogen.
Er verschijnen watervlekken op de kleding tijdens het gebruik van de "PulseSteam"-functie	<ul style="list-style-type: none"> • Watervlekken worden veroorzaakt door stoomcondensatie in de slang tijdens het afkoelen na gebruik. 	<ul style="list-style-type: none"> • Er komen geen waterdruppels meer uit de strijkzool nadat de "PulseSteam"-functie enige tijd is gebruikt.
De slang wordt heet tijdens het gebruik.	<ul style="list-style-type: none"> • Dit is normaal. Dit komt omdat er tijdens het stoomstrijken stoom door de leiding gaat. 	<ul style="list-style-type: none"> • Plaats de slang aan de tegenoverliggende zijde zodat u de slang tijdens het stoomstrijken niet meer kunt raken.
Er lekt water uit de boiler.	<ul style="list-style-type: none"> • Het filter (12) aan de zijkant van het apparaat zit los. 	<ul style="list-style-type: none"> • Zet het filter vast.
Het strijkijzer stopt niet met stomen nadat het op het strijkkussen (2) is geplaatst.	<ul style="list-style-type: none"> • De "PulseSteam"-functie werd met een dubbele klik geactiveerd. 	<ul style="list-style-type: none"> • Druk nogmaals op de knop en het strijkijzer zal onmiddellijk ophouden met stomen.

Als het bovenstaande het probleem niet oplost, neem dan contact op met een erkende technische dienst.

U kunt deze gebruiksaanwijzing ook downloaden van het internet via de lokale homepage van Bosch.

Tak fordi du har købt dampstationen Sensixx B45L – det nye dampstrykningssystem fra Bosch.

Læs omhyggeligt instruktionerne, og gem dem for at have dem ved hånden på et senere tidspunkt for eventuelle tvivlsspørgsmål.

Introduktion

Læs brugsanvisningen grundigt igennem. Den indeholder vigtig information om systemets enestående egenskaber samt nogle tips til at gøre stryging nemmere.

Vi håber, at du vil nyde at stryge med denne dampstation.

Vigtigt

Udfold første side af brugsanvisningen. Dette vil hjælpe til at forstå, hvordan apparatet virker.

Apparatet opfyldt er internationale sikkerhedsstandarder.

Dette apparat er udformet udelukkende med henblik på privat brug, hvorfor en industriel brug er absolut forbudt.

Apparatet må kun anvendes til det formål, det blev fremstillet – dvs. til stryging. Fabrikanten holdes ikke ansvarlig for fejl som følge af fejlagtig anvendelse eller misbrug.

Generelle sikkerhedsforskrifter

- Efterlad ikke strygejernet uden opsyn, når det er tændt.
- Fjern stikket fra kontakten, før du fylder apparatet med vand, eller før du hælder vand ud efter brug.
- Apparatet skal anvendes og placeres på en stabil flade.
- Når det placeres på pladen, skal du være sikker på, at fladen, hvorpå den er placeret, er stabil.
- Anvend ikke strygejernet, hvis det er blevet tabt, viser tegn på skade eller er utæt. Det skal undersøges af et autoriseret serviceværksted, før det kan anvendes igen.
- For at undgå farlige situationer skal enhver form for reparation, som apparatet måtte have brug for som f.eks. udskiftning af en beskadiget ledning, udføres af kvalificeret personale fra en autoriseret, teknisk serviceafdeling.
- Apparatet kan bruges af børn, der er 8 år gamle eller ældre og personer med nedsatte fysiske, sansemæssige eller mentale evner eller manglende erfaring og viden, hvis de overvåges eller gives instruktioner vedrørende brug af apparatet på en sikker måde og forstår de involverede farer. Børn må ikke lege med apparatet. Rengøring og brugervedligeholdelse må ikke udføres af børn uden overvågning.
- Hold strygejernet og ledningen uden for rækkevidde af børn, der er under 8 år gamle, når det er tilsluttet eller køler ned.
-  **FORSIGTIG!** Varm overflade.
Overfladen bliver varm under brug.

- Apparatet er udstyret med et EU-Schukostik(sikkerhedsstik). For at sikre korrekt jordforbindelse i stikkontakter i Danmark skal apparatet tilsluttes med en egnet stik-adapter. Denne adapter (tilladt til maks. 13 ampere) kan bestilles via kundeservice (reservered nr.616581).
- Kontroller, at spændingsangivelsen svarer tilden, der er angivet på strygejern, før det tilsluttes lysnettet.
- Apparatet skal tilsluttes en stikkontakt med jordforbindelse. Hvis der anvendes en forlængerledning, skal den have et 16 A bipolært stik med jordforbindelse.
- Hvis apparatets sikring ryger, fungerer det ikke. For at tage det i brug igen skal den udskiftes af et autoriseret serviceværksted.
- For at undgå at der under ugunstige strømforhold kan opstå fænomener som transiente spændingsfald eller styrkeudsving anbefales det, at strygejern tilsluttes et strømforsyningsystem med en maksimal impedans på 0.47 Ω. Om nødvendigt kan brugeren spørge det offentlige forsyningselskab om systemimpedansen ved grænsefladepunktet
- Placer aldrig apparatet under vandhanen for at fylde det med vand.
- Tag stikket ud af stikkontakten, hvis der er mistanke om fejl og altid efter hver anvendelse.
- EI-stikket må ikke fjernes fra stikkontakten ve det hvide i ledningen.
- Nedsænk aldrig strygejern eller damptanken i vand eller anden væske.
- Udsæt ikke apparatet for vejrforhold (regn, sol, frost osv.).

Vigtigt:

- Apparatet når høje temperaturer og producerer damp under brug, hvilket kan forårsage skoldning eller forbrænding i tilfælde af ukorrekt anvendelse.
- Dampslangen, basisstationen, metalpladen nederst på den aftagelige strygeplade (2) og især strygejern kan blive varme, når de bruges. Det er helt normalt.
- Ret aldrig dampen mod mennesker eller dyr.
- Lad ikke ledningen komme i kontakt med strygebasen, mens den er varm.
- Vær opmærksom på, at systemet kan fortsætte med at dampe i kort tid efter deaktivering af dampudløseren. Dette er en normal funktion.

Beskrivelse

1. Aftagelig vandbeholder
2. Aftagelig strygeplade
3. Bærehåndtag
4. Opbevaringsrum til dampslange og ledning
5. Ledning
6. Dampslange
7. Knap til "Energibesparelse" (grøn)
8. Display
9. Hovedstrømknap med lys (rød)
10. Fikseringssystem til strygejern "SecureLock"
11. Kabinnet med indbygget dampgenerator
12. Afkalkningsfilter
13. Dampudløserknap
14. Dampudløserknap "Ultimate"
15. Kontrolllys for stryging
16. Bundplade
17. Strygesålsomslag til tekstilbeskyttelse*

* Afhængig af model

"i-Temp"-funktion



i-Temp

Denne dampstation har en unik "i-Temp"-funktion. Når du tænder for apparatet, indstiller det automatisk en passende kombination af temperatur og damp, som passer til de stoffer, du skal stryge.

"i-Temp"-funktionen forebygger ødelagt tøj som følge af valg af en forkert temperatur.

"i-Temp"-funktionen beskytter ikke stoffer, der ikke kan stryges. Kontrollér, at tøjets vaskemærke for oplysninger, eller prøv at stryge en del af tøj, der ikke normalt er synlig.

"AntiShine"-funktion



antiShine

Denne dampstation har en unik "AntiShine"-funktion. Hvis du vælger denne funktion, og du trykker jævnligt på dampknappen (13-14*), reducerer du risikoen for, at stoffet bliver blankt af strygingen.

Sådan bruges dampstationen



TouchControl

1. Når dampstationen er tilsluttet, og hovedstrømknappen er sat i positionen "til" (knappen lyser), lyser displayet (8) op og viser alle ikoner i 2 sekunder.



2. Efter et stykke tid skifter apparatet automatisk til indstillingen "i-Temp". Ikonet blinker, indtil temperaturen og dampindstillingen er nået.

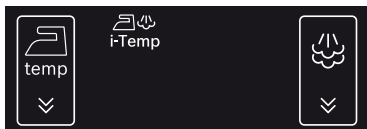

3. Temperaturindstillinger:

	Det berøringfølsomme ikon til temperaturvalg bruges til ændre bundpladens temperatur.
	Automatisk temperaturvalg af strygejernets bundplade. Alle typer stof kan stryges.
	Temperaturindstilling for mørke og sarte stoffer. Reducerer risikoen for blanke mærker.
	Angiver, at den valgte strygetemperatur er egnet til silke og kunststoffer.
	Angiver, at den valgte strygetemperatur er egnet til uld.
	Angiver, at den valgte strygetemperatur er egnet til bomuld og linned.

4. Dampindstillinger:

	Det berøringfølsomme ikon til valg af dampniveau bruges til ændre mængden af damp, der kommer ud af bundpladen.
	Lavt dampniveau
	Middelt dampniveau
	Højt dampniveau

Hvis du vælger funktionerne "i-Temp" eller "AntiShine", kan du ikke ændre dampindstillingen ved at trykke på

ikonet . Dampmængden vælges automatisk. Det er kun muligt at ændre dampmængden p indstillingen .

For at ændre mængden af damp manuelt berøres

ikonet på displayet (8) gentagne gange. Dampgeneratoren følger denne cyklus:



Det valgte ikon blinker, indtil det tryk, der svarer til hvert dampniveau, er nået. Dampen kan nu udløses ved at trykke på dampudløsningsknapperne (13 eller 14*).

5. Andre angivelser:

	Angiver (blinker), at systemet til "automatisk slukning" er aktiveret.
	Angiver (blinker), at vandbeholderen (1) er tom og skal fyldes.
	Angiver (blinker), at dampstationen og filteret (12) skal renses.

6. Aktivering/deaktivering af bipsignal

Du kan aktivere eller deaktivere det bipsignal, der kan høres, når displayets (8) ikoner berøres.

Dette gøres ved at berøre ikonerne og samtidig i 3 sekunder. Herefter høres et langt bip, der angiver, at bipsignalet enten aktiveret eller deaktiveret.

A Forberedelser før stryging

Se de relevante kapitler i denne brugervejledning for at få flere oplysninger om de følgende trin.

1. Frigrø strygejern fra fikseringssystemet (10) ved at trække tilbage i håndtaget på strygejernets hæl.
2. Fjern alle etiketter eller beskyttelsesbelægninger fra bundpladen (16).
3. Placer apparatet vandret på en solid og stabil overflade. Du kan fjerne strygepladen (2) fra apparatet, og placere den på en anden solid og stabil vandret overflade.
4. Fyld den aftagelige vandbeholder (1). Hvis vandtanken fjernes lyder der 3 beep.
5. Rul ledningen (5) helt ud, og forbind den til et jordstik.
6. Sæt hovedstrømknapen (9) i positionen "til" (lyser).
7. Funktionen til automatisk valg af temperatur- og dampniveau vælges som standard.

Dermed kan du begynde med at stryge uden at vælge damp- eller temperaturniveauet.

Om nødvendigt kan du vælge den ønskede indstilling manuelt ved at berøre de berøringfølsomme ikoner på displayet (8).

De valgte temperatur- og dampikoner stopper efter et stykke tid med at blinke, hvilket er tegn på, at apparatet er klar til brug.

Bemærk :

Dampgenerator er kun længere om at genere damp ved første opvarmning eller efter udførelse af afkalkning (Calc'n`Clean).

Hvis der allerede er vand i dampgeneratoren under almindelig brug, vil opvarmningstiden til driftstemperatur være hurtigere.

8. Apparatet har en indbygget vandniveauføler, der viser, når vandbeholderen (1) skal fyldes op.

Ikonet  blinker, når vandbeholderen er tom (der lyder 3 beep).

Vigtigt :

- Der kan benyttes almindeligt vand fra hanen. For at forlænge den optimale dampfunktion kan du blande vand fra vandhanen med destilleret vand 1:1. Hvis vandet i dit område er meget hårdt, kan du blande vandet med destilleret vand 1:2. Du kan spørge din lokale vandforsyning om vandets hårdhed.
- Vandbeholderen (1) kan også fyldes op, når apparatet er i brug.
- For at undgå beskadigelse og/eller forurening af beholderen og dampstationen, må du ikke fylde parfume, eddike, stivelse, afkalkningsmidler, additiver eller andre kemiske produkter i beholderen.

Skader, som skyldes brug af ovenstående produkter, er ikke omfattet af garantien.

- Brug ikke kondensvand fra tørretumblere, airconditionssystemer eller lignende. Dette apparat er konstrueret til brug med almindeligt vand.
- Strygejernet er ikke udformet til at hvile på sin hæl. Placer det altid vandret på strygepladen (2). Strygepladen kan placeres i den dertil indrettede fordybning på apparatet eller et velegnet sted på strygeområdet.

Placer aldrig strygejernet på apparatet uden strygepladen!

- Første gang apparatet bruges, kan det udsende dampe og lugte samt hvide partikler på bundpladen. Dette er helt normalt og stopper efter få minutter.
- Når dampudløserknappen trykkes ned, kan der forekomme en pumpelyd fra vandbeholderen. Dette er helt normalt og er tegn på, at der pumpes vand til dampbeholderen.





B

Indstilling af temperaturen



Som standard vælger dampstationen automatisk "i-Temp"-temperaturindstillingen. Om nødvendigt kan temperaturindstillingen ændres og tilpasses efter dine behov.

1. Se strygeinstruktionerne i tøj et for at fastslå den korrekte strygetemperatur.
2. Indstil den ønskede strygetemperatur.

Temperaturikon på display	Egnet til:
 i-Temp	alle typer stof.
 antiShine	mørke og sarte stoffer. Reducerer risikoen for blanke mærker.
	kunststoffer.
	silke, uld.
	bomuld, linned.

3. Det valgte temperaturikon blinker, mens bundpladen (16) varmer op, og det stopper med at blinke, så snart bundpladen har nået den valgte temperatur.

Tips:

- Sortir dit tøj efter vaskeanvisningerne, og start altid med det tøj, der skal stryges ved den laveste temperatur.
- Hvis du ikke er sikker på, hvad dit tøj er fremstillet af, skal du starte med at stryge ved en lav temperatur, og fastslå den korrekte temperatur ved at stryge et sted, der normalt ikke ses.

C







Strygning med damp



Dampvælgeren bruges til at justere mængden af damp, der dannes ved stryging.

Som standard vælger dampstationen automatisk "i-Temp"-dampindstillingen.

Dampindstillingen kan ændres af brugeren ved at ændre temperaturen. Dampstationen foreslår automatisk det passende dampniveau.

Temperaturikon på display	Dampindstilling
	
	
	

Om nødvendigt kan dampniveauet tilpasses efter

dine behov ved at berøre ikonet  på displayet (8). Det valgte ikon blinker, indtil det tryk, der svarer til hvert dampniveau, er nået. Dampen kan nu udløses ved at trykke på dampudløsningsknapperne (13 eller 14*).

Forsigtig :

- Når du stryger ved en lav temperaturindstilling , må du kun trykke på dampudløserknapper (13) i få sekunder ad gangen.

Hvis du oplever, at vand drypper ud af bundpladen, skal du indstille temperaturen til et højere trin (**vær opmærksom på, om tøjet kan stryges ved dette trin**)

- I begyndelsen af hver brug kan der komme dråber af vand ud med dampen.
- Det anbefales derfor først at prøve strygejernets på strygebrættet eller en klud.

Tip: Lav de sidste strøg uden damp for at tørre stoffet. Det giver et bedre resultat.

Funktionen "PulseSteam"



Apparatet har en speciel funktion til håndtering af vanskelige krøller. Funktionen "PulseSteam" hjælper med at blødgøre genstridige stoffer som jeans eller duge hurtigere.

Når dampudløserknappen aktiveres, vil dampgeneratoren afgive tre kraftige dampskud, så dampen når endnu dybere ind i stoffet.

1. Indstil temperaturen til indstillingen .
2. Tryk hurtigt på dampudløserknappen (14*) på toppen af håndtaget.

eller (afhængigt af model)

Tryk hurtigt to gange på dampudløserknappen (13) på bunden af håndtaget (dobbeltklik).

Bemærkninger:

- Det er muligt at stoppe dampskuddene ved hurtigt at trykke på dampknappen igen.
- Der kan forekomme vanddråber, når du bruger funktionen "PulseSteam" første gang. Vanddråberne forsvinder, når du har brugt funktionen nogle gange.

Strygning uden damp



Strygejernets kan anvendes til tør stryging.

Begynd strygingen uden at trykke på dampudløserknapperne (13-14*).

D Lodret damp



Denne funktion kan bruges til at fjerne krøller fra hængende tøj, gardiner osv.

Den kan ikke bruges i indstillinger til kunststoffer til følsomme materialer.

Advarsel!

- **Ret aldrig dampstrålen mod tøj, der bæres på kroppen.**
 - **Ret aldrig dampen mod personer eller dyr.**
1. Indstil temperaturen til indstillingen .
 2. Hold strygejernets i en lodret position ca. 15 cm fra det materiale, der skal dampes.

3. Du kan dampstryge gardiner og hængende tøj (jakker, jakkesæt, frakker...) ved at placere strygejernets i en lodret position og trykke på dampudløserknappen (13 eller 14*).

Funktionen "Intelligent steam"

(Afhængigt af model)

Dette system har en intelligent dampkontrol, som efter at man har aktiveret dampskudsknappen afgiver en mindre mængde ekstra damp.

Det ekstra damp kan altid blive stoppet igen ved at aktivere dampskudsknappen igen.

Energibesparende "eco"-knap



(Afhængigt af model)

Hvis knappen "Energibesparelse" (7) er aktiveret, kan du spare op til 25 % energi og 40 % vand (*) og stadig opnå gode strygeresultater for de fleste af dine tekstiler.

Det anbefales kun at bruge den normale energiindstilling til tykke og meget krøllede tekstiler.

(*) Sammenlignet med højeste trin.

Bemærk:

Hvis du bruger den "energibesparende" funktion, kan du stadig bruge den variable dampindstilling og temperaturindstilling som anbefalet.

Automatisk slukning "secure"



(Afhængigt af model)

Hvis dampudløserknappen (13-14*) på håndtaget under strygingen ikke holdes nede i et bestemt tidsrum (8 minutter), slukkes dampstationen automatisk.

Ikonet secure blinker, når automatisk slukning er aktiveret (der lyder 3 beep).

For at tænde dampstationen igen, skal du trykke på dampudløserknappen igen.

E Strygesålsomslag til tekstilbeskyttelse



(Afhængigt af model)

Strygesålsomslaget til tekstilbeskyttelse benyttes til at dampstryge sarte klædningsstykker uden at skade dem. Brug af strygesålsomslaget gør det endvidere unødvendigt at bruge et viskestykke for at undgå, at mørke stoffer skinner.

Det anbefales først at stryge lidt af klædningsstykket på indersiden, for at se om det er egnet.

For at sætte strygesålsomslaget på strygejernet, skal spidsen af strygejernet placeres i bunden af omslaget, hvorefter den elastiske rem trækkes over den nedre bagside af strygejernet, indtil den sidder ordentligt fast. For at fjerne omslaget hives der i den elastiske rem, og strygejernet fjernes.

Strygesålsomslaget til tekstilbeskyttelse kan erhverves gennem kundeservice eller specialiserede forretninger:

Tilbehør (eftersalg)

571510

Bestillingsnummer i specialforretninger

TDZ2045

F

Afkalkning af filter og dampstation



(Calc'n'Clean Advanced)

Det er vigtigt at skylle filteret (12) og dampstationen efter flere timers brug (ca. efter 50 timer) for at forlænge levetiden af dampgeneratoren og undgå opbygning af kalk. Hvis vandet er hårdt, skal du øge frekvensen.

Brug ikke afkalkningsmidler til skylning af beholderen, da de kan beskadige den.

Hvis ikonet clean blinker, er det tegn på, at dampstationen skal renses (der lyder 3 beep). Gør som følger:

1. Kontroller, at apparatet er koldt og har været slukket i mere end 2 timer, og at vandbeholderen (1) er tom.
2. Fikser strygejernet i standen ved at indsætte strygejernets spids i den forreste åbning og flytte fikseringshåndtaget (10) mod strygejernets hæl.
3. Placer apparatet over en håndvask eller spand.
4. Læn apparatet til den modsatte side af filteråbningen.
5. Skru filteret (12) løs, og tag det ud.
6. Du kan vaske filteret ved at:
 - a. Placere filteret under vandhanen og skylle det, indtil alle kalkrester er fjernet. Klemme filteret som vist på billede F.
 - b. Dyppe filteret i vand fra hanen (250 ml) blandet med et mål (25 ml) afkalkningsvæske.

Afkalkningsvæsken fås hos vores eftersalgsservice eller i specialforretninger.

Bestillingsnummer for ekstraudstyr (eftersalg)

311144

Navn på ekstraudstyr (specialforretninger)

TDZ1101

7. Hold dampgeneratoren i en lodret stilling, og fyld med en kande dampstationen med 1/4 liter vand.
8. Ryst basisenheden et øjeblik, og tøm dampstationen helt i en vask eller en spand.

Vi anbefaler at gøre dette to gange for at opnå det bedste resultat.

Vigtigt: Før du lukker igen skal du kontrollere, at der ikke er vand tilbage i dampstationen.

9. Sæt filteret på igen, og stram det.

For at nulstille "Clean"-tælleren skal du slukke stationen to gange, og hver gang lade den være slukket i mindst 30 sekunder.

(til → 30 s. fra → til → 30 s. fra → til)

G

Rengøring af strygejernets dampkammer



Forsigtig! Risiko for forbrændinger!

Proceduren hjælper med at fjerne kalkstenspartikler fra dampkammeret.

Denne rengøringsprocedure kan udføres efter ønske (dog helst en gang om året), og hyppigt ved længere tids brug af hårdt vand, når der kommer kalkpartikler ud af strygesålen.

- a) Sørg for, at strygejernet er afkølet.
- b) Fyld beholderen med vand fra vandhanen.
- c) Tilslut strømforsyningen, og sæt hovedstrømknappen (9) i positionen "I".
- d) Indstil temperaturen til indstillingen
- e) Indstil dampindstillingen til, og vent, til ikonet stopper med at blinke.
- f) Hold strygejernet over en vask eller beholder for at opsamle vandet.
- g) Tryk på dampudløserknappen (13), og ryst forsigtigt strygejernet. Kogende vand og damp vil komme ud sammen med kalk og/eller eventuelle aflejringer. Dette kan tage cirka 5 minutter.
- h) Indstil temperaturen til indstillingen uden at trykke på dampudløserknapperne (13-14*). Vandet i dampkammeret vil begynde at fordampe. Vent, indtil alt vandet i kammeret er fordampet.
- i) Hvis du vil rengøre bundpladen, skal du straks tørre eventuelt snavs af ved at køre det varme strygejern hen over en tør bomuldsklud.

Rengøring og vedligeholdelse



Forsigtig! Risiko for forbrændinger!

Fjern altid apparatet fra stikkontakten, før du udfører rengøring eller anden vedligeholdelse på det.

1. Tag stikket ud efter strygning, og lad apparatet køle ned, før du rengør det.
2. Tør kabinen og håndtag af med en fugtig klud.
3. Hvis bundpladen er beskidt eller kalket til, kan den rengøres med en fugtig bomuldsklud.
4. Brug aldrig slibende produkter eller rengøringsmidler.

H Opbevaring af apparatet



1. Lad altid apparatet køle ned, før du gemmer det væk.
2. Indstil hovedstrømknappen til positionen "0" (den røde lampe slukker), og tag ledningen ud.
3. Tøm vandtanken.
4. Placer strygejernets håndtag på strygepladen (2), stående på bundpladen, og fikser det ved at indsætte strygejernets spids i den forreste åbning og flytte fikseringssystemets håndtag (10) mod strygejernets hæl.
5. Opbevar ledningen (5) og dampslangen (6) i opbevaringsrummet (4). Rul ikke ledningen for hårdt op.
6. Hold i strygejernets håndtag som vist i figur H, når du flytter apparatet, eller brug venligst bærehåndtagene (3).

Bortskaffelse

Brug genbrugsordningerne for emballage og ældre apparater og vær med til at skåne miljøet. Er der tvivl om ordningerne og hvor genbrugspladserne er placeret kan kommunen kontaktes.



Dette apparat er mærket i overensstemmelse med det europæiske direktiv 2012/19/EU - der omhandler kasserede, elektriske og elektroniske apparater (kasseret, elektrisk og elektronisk udstyr).

Denne retningslinje fastsætter rammen for returnering og genbrug af kasserede apparater, der gælder i hele EU.

Fejlfinding

Problem	Mulige årsager	Løsning
Displayet reagerer ikke ved berøring.	<ul style="list-style-type: none">• Skidt på displayet.• Dine fingre er for kolde.	<ul style="list-style-type: none">• Rengør displayet med en fugtig bomuldsklud (ikke for våd).• Varm dine fingre lidt, og prøv igen.
Ikonet "secure" blinker	<ul style="list-style-type: none">• Dampudløserknappen (13) på strygejernets håndtag er ikke blevet trykket ned i de sidste 8 minutter, og systemet til automatisk slukning er blevet aktiveret.	<ul style="list-style-type: none">• For at tænde dampstationen igen, skal du trykke på dampudløserknappen igen.
Ikonet  blinker.	<ul style="list-style-type: none">• Vandbeholderen er tom og skal fyldes op.	<ul style="list-style-type: none">• Fyld vandbeholderen op.
Ikonet "clean" blinker.	<ul style="list-style-type: none">• Dampstation og filter skal renses.	<ul style="list-style-type: none">• Rens filteret og dampstationen i henhold til rengøringsinstruktionerne i denne vejledning (afsnit F).
Når displayet berøres, høres ingen biplyd.	<ul style="list-style-type: none">• Bipsignalet er deaktiveret.	<ul style="list-style-type: none">• Aktiver det i henhold til instruktionerne i denne vejledning
Dampgeneratoren starter ikke.	<ul style="list-style-type: none">• Der er problemer med forbindelsen.• Hovedstrømknappen er ikke slået til.	<ul style="list-style-type: none">• Kontroller ledningen (5), stikket og fatningen.• Sæt hovedstrømknappen (9) i positionen "1".
Strygejernets varmer ikke op.	<ul style="list-style-type: none">• Hovedstrømknappen er ikke slået til.• Temperaturen er sat til en lav indstilling.	<ul style="list-style-type: none">• Sæt hovedstrømknappen (9) i positionen "1".• Indstil temperaturen til den ønskede indstilling.
Strygejernets ryger, når det tændes.	<ul style="list-style-type: none">• Ved brug første gang: Visse af apparatets komponenter er smurt let fra fabrikken og kan afgive en smule røg, når de varmes op første gang.• Ved efterfølgende brug: Bundpladen kan være beskidt.	<ul style="list-style-type: none">• Dette er normalt og stopper efter få minutter.• Rengør bundpladen i henhold til rengøringsinstruktionerne i denne vejledning.

Problem	Mulige årsager	Løsning
Der strømmer vand ud gennem hullerne i bundpladen.	<ul style="list-style-type: none"> Dampfunktionen benyttes, før den har nået den korrekte temperatur. Vandet kondenseres i rørene, fordi damp benyttes for første gang eller ikke har været benyttet i lang tid. Dampgeneratoren indeholder for meget kalk. 	<ul style="list-style-type: none"> Reducer dampstrømmen ved strygning ved lave temperaturer. Peg strygejernets væk fra strygeområdet, og tryk på dampudløserknappen, indtil der dannes damp. Rengør kedlen som beskrevet i afsnittet "Calc'n Clean Advanced" (F).
Der kommer skidt ud gennem bundpladen.	<ul style="list-style-type: none"> Der er aflejret kalk eller mineraler i dampbeholderen. Der er blevet anvendt kemikalier eller tilsætningsstoffer. 	<ul style="list-style-type: none"> Brug postevand blandet med 50 % destilleret eller demineraliseret vand. For at forlænge den optimale dampfunktion kan du blande vand fra vandhanen med destilleret vand 1:1. Hvis vandet i dit område er meget hårdt, kan du blande vandet med destilleret vand 1:2. Rengør bundpladen med en fugtig klud. Bland aldrig vandet med andre produkter.
Strygejern generer ikke damp.	<ul style="list-style-type: none"> Dampstationen er ikke tændt, eller vandbeholderen er tom. Dampindstillingen er indstillet til minimum. 	<ul style="list-style-type: none"> Sæt hovedknappen (9) i positionen "I", og/eller fyld vandbeholderen. Øg dampstrømmen (se afsnit C).
Tøjet, der stryges, bliver mørkt og/eller klæber fast til bundpladen.	<ul style="list-style-type: none"> Den valgte temperatur er for høj og har beskadiget tøjet. 	<ul style="list-style-type: none"> Vælg en passende temperatur til det materiale, der skal stryges, og rengør bundpladen med en fugtig klud.
Bundpladen bliver brun.	<ul style="list-style-type: none"> Dette er normalt og skyldes brug af strygejern. 	<ul style="list-style-type: none"> Rengør bundpladen med en fugtig klud.
Der kan høres en pumpelyd fra apparatet.	<ul style="list-style-type: none"> Der pumpes vand ind i dampbeholderen. Vandbeholderen (1) er ikke sat korrekt ind i kabinetet. Lyden stopper ikke. 	<ul style="list-style-type: none"> Dette er helt normalt. Juster vandtanken, så den sidder korrekt. Hvis lyden ikke stopper, må du ikke anvende dampgeneratoren. Kontakt et autoriseret servicecenter.
Tryktab ved strygning.	<ul style="list-style-type: none"> Dampudløserknappen er ikke blevet aktiveret i en længere periode. 	<ul style="list-style-type: none"> Brug dampudløserknappen jævnligt. Dette giver et bedre strygeresultat, da tekstilerne vil være tørre og dermed nemmere at glatte ud.
Der forekommer vandpletter på stoffet under strygning.	<ul style="list-style-type: none"> Kan skyldes kondenseret damp på strygesålen. 	<ul style="list-style-type: none"> Tør strygesålen af, og stryg pletterne uden damp, indtil de er tørre.
Der forekommer vandpletter på stoffet ved brug af funktionen "PulseSteam"	<ul style="list-style-type: none"> Vandpletter skyldes damp, der kondenseres i slangen, når apparatet køler ned efter brug. 	<ul style="list-style-type: none"> Der kommer ikke længere vanddråber ud af bundpladen, når funktionen "PulseSteam" har været brugt i nogen tid.
Huset bliver varmt under brug.	<ul style="list-style-type: none"> Dette er helt normalt. Det skyldes, at der kommer damp gennem slangen under dampstrygning. 	<ul style="list-style-type: none"> Anbring slangen på modsatte side, så du ikke kan røre slangen under strygning.
Vandudslip fra dampstationen.	<ul style="list-style-type: none"> Filteret (12) på siden af apparatet er løst. 	<ul style="list-style-type: none"> Stram filteret.
Strygejern holder ikke op med at dampe, efter at det er blevet stillet på sålen.	<ul style="list-style-type: none"> Funktionen "PulseSteam" er blevet aktiveret efter dobbelttryk. 	<ul style="list-style-type: none"> Tryk på knappen igen, og strygejern holder straks op med at dampe.

Hvis ovenstående ikke løser problemet, skal du kontakte autoriseret teknisk service.

Du kan hente vejledningen under Bosch' lokale hjemmesider.

Vi takker deg for å ha kjøpt dampstasjonen Sensixx B45L, det nye systemet innen dampstryking fra Bosch.

Les bruksanvisningen nøye og ta vare på den fremtidig referanse.

Innledning

Vennligst les bruksanvisningen før bruk. Den inneholder viktig informasjon om strykejernet funksjoner og noen gode råd for å gjøre strykejobben enklere.

Vi håper at du vil nyte strykejobben med denne dampstasjonen.

Viktig

La den første siden i brosjyren ligge åpen, dette vil hjelpe deg å skjønne hvordan dette apparatet fungerer.

Dette strykejernet oppfyller de internasjonale sikkerhetsstandardene.

Dette apparatet er produsert utelukkende for bruk i hjemmet og er følgelig ikke egnet til industrielt bruk. Apparatet skal kun brukes til det formål det var tiltenkt, som strykejern. Alt annet bruk er å regne for upassende og dermed også farlig. Fabrikanten vil ikke stå til ansvar for ødeleggelser som er et resultat av feil eller uskikket bruk.

Generelle sikkerhetsanvisninger

- Ikke la strykejernet stå uten tilsyn mens det er tilkoblet.
- Trekk støpselet ut av stikkkontakten før du fyller apparatet med vann eller før du tømmerut overskytende vann etter bruk.
- Strykejernet bør brukes og plasseres på et stabilt underlag.
- Når strykejernet settes på underdelen må du forsikre deg om at denne står på en stabil flate.
- Ikke bruk strykejernet dersom det har falt på gulvet, om det viser ytre tegn på skade, eller om det lekker vann. Strykejernet bør da kontrolleres på et autorisert servicesenter før det brukes på nytt.
- For å unngå farlige situasjoner, må nødvendig arbeid eller reparasjoner, f.eks. skifte ut en defekt hovedledning, kun utføres av kvalifisert personale fra et autorisert Teknisk Servicesenter.
- Strykejernet kan brukes av barn fra 8 år og oppover, samt av personer med reduserte fysiske, sensoriske eller mentale evner, eller med manglende erfaring og kunnskap, hvis de er under tilsyn eller har fått instruksjoner om bruken av apparatet på en trygg måte, slik at de forstår potensielle fareelementer. Barn må ikke leke med strykejernet. Rengjøring og vedlikehold skal ikke foretas av barn med mindre de er under tilsyn av en voksen.
- Strykejernet og ledningen må oppbevares utilgjengelig for barn som er yngre enn 8 år når strykejernet er slått på, eller når det kjøler seg ned.
-  **FORSIKTIG!** Varm overflate.
Overflaten blir varm under bruk.

- Før du setter på strykejernet, må du forsikrede deg om at spenningen på nettverketsamsvare med den som står indikert på registreringsplaten på strykejernet.
- Strykejernet må kobles til en jordet kontakt. Dersom du bruker skjøteledning, må du forsikre deg om at den har en jordet, topolet 16 A stikkontakt.
- Dersom sikringen i strykejernet går, vil ikkeapparatet lenger kunne brukes. For å få apparatet til å virke normalt igjen, må strykejernet leveres på et autorisert servicesenter.
- For å unngå at, under uheldige forhold, fenomener som transiente spenningsfall eller fluktusjoner forekommer, anbefaler vi at strykejernet er koplet til et strømmett med en impedans på maksimum 0.47 Ω. Om nødvendig, kan brukeren spørre strømleverandøren om hvor stor impedansen er ved koplingspunktet
- Still ikke apparatet under kranen for å fylletanken med vann.
- Trekk alltid ut nettstøpselet umiddelbart etter bruk og hvis du har mistanke om feil.
- Ikke dra i ledningen for å ta støpselet ut av stikkontakten.
- Før ikke strykejernet eller vanntanken ned i vann, eller annen flytende væske.
- Ikke la strykejernet være utsatt for ugunstige værforhold (regn, sol, frost, etc.).

Viktig:

- Apparatet når høye temperaturer og produserer damp mens det brukes, noe som kan resultere i skolding eller forbrenning ved uforsiktig bruk.
- Dampslangen, basestasjonen, metallplaten på bunnen av det avtagbare strykejernsunderlaget (2) og spesielt strykejernet kan bli varme under bruk. Dette er normalt.
- Ikke rett strykejernet mot personer eller dyr.
- Ikke tillat at ledningen kommer i kontakt med undersiden av strykejernet mens det er varmt.
- Vær oppmerksom på at strykejernet kan fortsette å avgi damp også kort tid etter at damputløseren er friggitt. Dette er normalt.

Produktbeskrivelse

1. Avtagbar vannbeholder
2. Avtagbart strykejernsunderlag
3. Bærehåndtak
4. Dampslange og rom for oppbevaring av strømledning
5. Strømledning
6. Dampslange
7. Knapp for energisparing (grønn)
8. Display
9. Belyst hovedbryter (rød)
10. Holdesystem "SecureLock"
11. Kabinett med innvendig dampgenerator
12. Avkalkningsfilter
13. Dampknapp
14. Dampknapp for "Ultimate"
15. Statuslampe for strykejernet
16. Strykesåle
17. Stoff-beskyttelses strykesåle deksel*

* Avhengig av modell

"i-Temp"-funksjon



Denne dampstasjonen har en unik "i-Temp"-funksjon. Når du slår på apparatet, setter den automatisk den riktige kombinasjonen av temperatur og damp som egner seg til alle tekstiler som skal strykes.

"i-Temp"-funksjonen hindrer at klærne skades på grunn av valg av feil temperatur.

"i-Temp"-funksjonen gjelder ikke for tekstiler som ikke kan strykes. Les plaggets vaske- og strykeetikett for å få detaljer, eller prøvestryk en del av plagget som normalt ikke synes.

"AntiShine"-funksjon



Denne dampstasjonen har en unik "AntiShine"-funksjon. Hvis denne funksjonen velges og dampknappen (13-14*) trykkes jevnlig, blir risikoen for blanke strykermerker på plagget redusert.

Bruk av dampstasjonen



1. Når dampstasjonen er t til strøm og hovedbryteren er slått på (lys i bryteren), lyser displayet (8) og alle ikonene blir synlige i 2 sekunder.



2. Etter denne tiden slår apparatet automatisk over på "i-Temp"-innstilling. Ikonet vil blinke til temperaturen og dampinnstillingen er nådd.

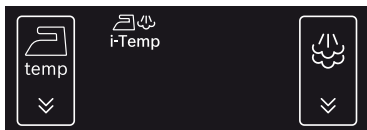

3. Temperaturinnstillinger:

	Berøringsikonet for valg av temperaturnivå brukes til å endre temperaturen på strykejernets såle.
	Automatisk temperaturvalg for strykejernets såle. Det er mulig å stryke alle typer tekstiler.
	Temperaturinnstilling for mørke og delikate plagg. Reduserer risikoen for blanke merker.
	Angir at den valgte stryketemperaturen passer til silke og syntetiske tekstiler.
	Angir at den valgte stryketemperaturen passer til ull.
	Angir at den valgte stryketemperaturen passer til bomull og lin.

4. Dampinnstillinger:

	Berøringsikonet for valg av dampnivå brukes til å endre mengden av damp som kommer ut av strykesålen.
	Lavt dampnivå
	Middels dampnivå
	Høyt dampnivå

Når funksjonene "i-Temp" og "AntiShine" velges, er det ikke mulig å endre dampinnstillingene ved å trykke på

ikonet . Mengden av damp velges automatisk.

Det er kun med innstillingene at du kan endre mengden av damp.

Hvis du vil endre mengden av damp manuelt, trykker

du flere ganger på displayet (8). Dampgeneratoren går gjennom følgende syklus:



Det valgte ikonet blinker inntil trykket som svarer til hvert dampnivå, er oppnådd. Dampen kan nå slippes ut ved å trykke på dampknappene (13 eller 14*).

5. Andre signaler:

	Angir (blinker) at systemet for automatisk avslåing er aktivert.
	Angir (blinker) at vannbeholderen (1) er tom og må fylles opp.
	Angir (blinker) at varmtvannsbeholderen og filteret (12) må skylles.

6. Slå pipetone av/på

Ved berøring avgir ikonene på displayet (8) en pipetone som kan slås av og på.

Dette gjør du ved ganske enkelt å trykke på

og -ikonene samtidig i tre sekunder. Etter dette høres en lang pipetone som indikerer at den er slått av eller på.

A Klargjøring før stryking

Du finner mer informasjon om de følgende punktene i de relevante kapitlene i denne brukerhåndboken.

1. Ta strykejernet ut av holdesystemet (10) ved å trekke hendelen ved strykejernets bakende bakover.
2. Fjern eventuelle etiketter eller beskyttelse fra strykesålen (16).
3. Plasser apparatet horisontalt på et fast, stabilt underlag. Du kan ta strykejernsunderlaget (2) av apparatet og sette strykejernet på dette på et annet fast, stabilt og horisontalt underlag.
4. Fyll den avtagbare vannbeholderen (1). Hvis vannbeholderen blir fjernet, hører du tre lydsignaler.
5. Vikle av strømledningen (5) helt, og sett den i en jordnet stikkontakt.
6. Slå på hovedbryteren (9) (lys i bryteren).
7. Funksjonen for automatisk valg av temperatur- og dampnivå velges som standard.

Dette gjør at du kan begynne å stryke uten å måtte velge damp- eller temperaturnivå.

Ved behov velger du de foretrukne innstillingene manuelt ved å ta på berøringsikonene på displayet (8).

De valgte temperatur- og dampikonene slutter å blinke etter en stund, og da er apparatet klart til bruk.

Merk:

Det er bare ved første gangs oppvarming og etter avkalking (Calc'n Clean) at dampgeneratoren bruker lengre tid på å lage damp.

Ved regelmessig bruk vil det være vann i dampgeneratoren, og oppvarmingen vil da gå raskere.

8. Dette apparatet har en innebygd vannnivåøler som viser når vannbeholderen (1) må fylles igjen.

Når vannbeholderen er tom, blinker -ikonet (tre lydsignaler vil bli hørt).

Viktig:

- Du kan bruke vanlig springvann. For å forlenge en optimal dampfunksjon kan du blande springvann med destillert vann i forholdet 1:1. Hvis springvannet i ditt distrikt er veldig hardt, kan du blande springvann med destillert vann i forholdet 1:2.

Du kan spørre om vannhardheten hos din lokale vannleverandør.

- Vannbeholderen (1) kan fylles når som helst når apparatet er i bruk.
- For å unngå at vannbeholderen og varmtvannsbeholderen skades eller blir skitne, må det ikke brukes parfyme, eddik, stivelse, avkalkningsmidler, tilsetningsstoffer eller andre typer kjemiske produkter i vannbeholderen.

Enhver skade som skyldes bruk av nevnte produkter, vil oppheve garantien.

- Bruk ikke kondensvann fra tørketromler, air condition-anlegg eller lignende. Dette apparatet er konstruert for å bruke vanlig vann fra springen.
- Strykejernet er ikke beregnet til å stå på høykant. Sørg for at det alltid plasseres horisontalt på strykejernsunderlaget (2).
- Strykejernsunderlaget kan plasseres i fordypningen på apparatet som er beregnet til dette, eller på et passende sted i nærheten av strykeområdet.

Sett aldri strykejernet på apparatet uten strykejernsunderlaget!





- Første gang strykejernet er i bruk, kan det skje at det gir fra seg damp og lukt, og hvite partikler på strykesålen kan forekomme. Dette er normalt og stopper etter noen få minutter.
- Når du trykker på dampknappen, kan det forekomme at vannbeholderen gir fra seg en pumpelyd. Dette er normalt, og er et tegn på at det pumpes vann inn i dampbeholderen.

B Innstilling av temperatur



Dampstasjonen velger automatisk temperaturinnstillingen "i-Temp" som standard. Om nødvendig kan temperaturinnstillingene endres og tilpasses etter dine behov.

- Se strykeanvisningen på plagget for riktig stryketemperatur.
- Velg nødvendig innstilling for stryketemperatur:

Temperaturikon på displayet	Passer til:
 i-Temp	alle typer tekstiler
 antiShine	mørke og delikate plagg. Reduserer risikoen for blanke merker.
	syntetisk.
	silke - ull.
	bomull - lin.

- Valgt temperaturikon blinker mens strykesålen (16) varmes opp. Når strykesålen har nådd valgt temperatur, stopper den å blinke.

Tips:

- Sorter plaggene etter vaskeanvisningene. Begynn alltid med plagg som skal strykes på de laveste temperaturene.
- Hvis du er usikker på hva et plagg er laget av, må du begynne å stryke ved en lav temperatur. Finn riktig temperatur ved å stryke på et lite område av tøyet som ikke er synlig når det er i bruk.







C Stryking med damp



Dampkontrollen brukes til å justere mengden av damp som produseres ved stryking.

Dampstasjonen velger automatisk dampinnstillingen "i-Temp" som standard.

Brukeren kan endre dampinnstillingen ved å regulere temperaturen. Dampstasjonen vil automatisk foreslå et passende dampnivå.

Temperaturikon på displayet	Dampinnstilling
	
	
	

Om nødvendig kan dampnivået tilpasses etter dine

behov ved å ta på -ikonet på displayet (8).

Det valgte ikonet blinker inntil trykket som svarer til hvert dampnivå, er oppnådd. Dampen kan nå slippes ut ved å trykke på dampknappene (13 eller 14*).

Merk:

- Ved stryking på lavere temperaturer  trykker du på dampknappen (13) noen få sekunder av gangen.

Hvis du oppdager at det renner vann ut av sålen, må du velge en høyere temperaturinnstilling (**pass på at plagget tåler stryking ved denne temperaturen**).

- Hver gang du begynner å bruke strykejernet, kan det skje at det kommer ut vanndråper sammen med dampen.

Derfor er det tilrådelig å prøve strykejernet på strykebrettet eller et stoffstykke til å begynne med.

Tips: For bedre strykeresultater stryker du til slutt noen ganger uten damp for å tørke plagget.

“PulseSteam”- funksjon



Apparatet har en spesialfunksjon for å håndtere spesielt vanskelige skrukker. “PulseSteam”-funksjonen bidrar til å gjøre vanskelige tekstiler mykere, slik som olabukser og linduker.

- Når dampknappen er aktivert, avgir dampgeneratoren tre kraftige dampstøt. Dette gjør at dampen trenger enda dypere inn i stoffet.

1. Sett temperaturen på .
2. Trykk raskt på dampknappen (14*) øverst på håndtaket.

eller (avhengig av modell)

Trykk raskt to ganger (dobbelklikk) på dampknappen (13) nederst på håndtaket.

Merk:

- Det er mulig å stanse dampstøtene ved å trykke raskt en gang til på dampknappen.
- Når du bruker “PulseSteam”-funksjonen for første gang, kan det komme ut noen vanndråper. Vanndråpene vil forsvinne når du har brukt funksjonen noen ganger.

Stryking uten damp



Dette gjør at strykejernet kan brukes til tørrstryking. Begynn å stryke, men ikke trykk på dampknappene (13-14*).

D Loddrett damp



Dette kan brukes til å fjerne skrukker fra hengende klær, gardiner osv.

Det kan ikke brukes på en syntetisk innstilling for ømfintlige plagg.

Advarsel!:

- Dampen må aldri rettes direkte mot klær mens noen har dem på.
- Dampen må aldri rettes mot personer eller dyr.

1. Sett temperaturen på .
2. Hold strykejernet i oppreist stilling, ca. 15 cm unna plagget som skal dampes.
3. Du kan dampstryke gardiner og hengende plagg (jakker, dresser, kåper osv.) ved å holde strykejernet i oppreist stilling og trykke på dampknappen (13 eller 14*).

“Intelligent steam”- funksjon

(Avhengig av modell)

Dette systemet har intelligent dampkontroll, som, etter man slipper damputløserknappen, leverer en liten mengde ekstra damp.

Den ekstra dampen kan enkelt stoppes ved å trykke inn damputløserknappen en gang til.

“Eco”-knappen (energisparing)



(Avhengig av modell)

Hvis energispareknappen (7) er slått på, kan du redusere energiforbruket med opptil 25 % og vannforbruket med opptil 40 % (*), og stadig oppnå gode resultater ved stryking av de fleste plagg.

Vi anbefaler at du kun bruker innstillingen for vanlig energinivå til tykke og svært krøllete tekstiler.

(*) Sammenlignet med maksimal innstilling.

Merk:

Hvis du bruker energisparefunksjonen, kan den variable damp- og temperaturreguleringen fortsatt brukes som anbefalt.

“secure” automatisk avslåing



(Avhengig av modell)

Hvis dampknappen (13-14*) på strykejernet håndtaket ikke trykkes inn i løpet av en viss periode (8 minutter) under stryking, vil dampstasjonen slås av automatisk. secure-ikonet blinker når automatisk avslåing er aktivert (tre lydsignaler vil bli hørt).

Trykk på dampknappen for å slå på dampstasjonen igjen.

E Stoff-beskyttelses strykesåle deksel



(Avhengig av modell)

Stoff-beskyttelses strykesåle deksel brukes ved dampstryking av delikate plagg med maksimal temperatur uten at plaggene tar skade. Bruk av strykesåle dekslet eliminerer også problemet med skinnende reflekser på mørke plagg.

Det er tilrådelig å først stryk en liten del på innsiden av plagget for å se om det er egnet.

For å sette dekselet på strykesålen, plasser tuppen av strykejernet inn i tuppen av strykesåle dekselet og trekk det elastiske båndet over den laveste de len bak på strykejernet inntil det er godt festet. For å ta av strykesåle dekselet, trekk av det elastiske båndet og fjern det fra strykejernet.

Det stoff-beskyttende strykesåle dekselet kan kjøpes fra kundeservicen eller fra en spesialbutikk:

Kode for tilbehør (Kundeservice)	Navn på tilbehør (Spesialbutikker)
571510	TDZ2045

F Avkalke filter og varmtvannsbeholder



(Calc'n'Clean Advanced)

For å forlenge dampgeneratorens levetid og hindre opphopning av kalk er det viktig at du skyller filteret (12) og varmtvannsbeholderen etter noen timers bruk (ca. 50 timer). Skyll oftere hvis vannet er hardt. Bruk ikke avkalkningsmidler til å skylle varmtvannsbeholderen, ettersom slike midler kan skade den.

Hvis clean-ikonet blinker, indikerer det at varmtvannsbeholderen må skylls (tre lydsignaler vil bli hørt). Gå frem på følgende måte:

1. Sørg for at apparatet er kaldt, at det er minst to timer siden kontakten ble trukket ut, og at vannbeholderen (1) er tom.
2. Sett strykejernet fast til stasjonen ved å plassere tuppen i åpningen foran, og flytt holdesystemets hendel (10) mot strykejernets bakende.
3. Anbring apparatet over vasken eller en bøtte.
4. Legg apparatet på motsatt side av filterets åpning.
5. Skru av filteret (12) og ta det ut.
6. Gjør følgende for å vaske filteret:
 - a. Plasser filteret under springen, og vask det inntil alle kalkrester er fjernet. Press sammen filteret som vist på bilde F.
 - b. Legg filteret i springvann (250 ml) som er blandet med et mål (25 ml) avkalkningsvæske.

Avkalkningsvæsken fås fra vår kundeservice eller i spesialforretninger:

Produktkode (kundeservice)	Produktnavn (spesialforretninger)
311144	TDZ1101

7. Hold dampgeneratoren til siden og hell 1/4 liter vann i varmtvannsbeholderen.
8. Rist litt på basen. Tøm varmtvannsbeholderen helt over vasken eller en bøtte.

For best resultat anbefaler vi at du gjør dette to ganger.

Viktig: før du lukker varmtvannsbeholderen på nytt, må du påse at den er helt tom for vann.

9. Sett filteret på plass og stram til.

Du nullstiller telleren for "Clean"-funksjonen ved å slå av stasjonen to ganger. La den være slått av i minst 30 sekunder hver gang.

(på → 30 s av → på → 30 s av → på)

G Skyll strykejernets dampkammer



Forsiktig! Fare for brannskader!

Denne prosedyren fjerner kalkpartikler fra dampkammeret.

Denne rengjøringsprosedyren kan utføres av og til (ca. én gang i året) hvis det begynner å komme kalkpartikler ut av strykesålen etter en lang periodes bruk med meget hardt vann.

- a) Påse at strykejernet er avkjølt.
- b) Fyll beholderen med vann fra springen.
- c) Koble til strømledningen og sett hovedbryteren (9) på "I".
- d) Sett temperaturen på
- e) Sett dampkontrollen på , og vent til ikonet slutter å blinke.
- f) Hold strykejernet over vasken eller en beholder for å samle opp vannet.
- g) Trykk på dampknappen (13), og rist strykejernet forsiktig. Kokende vann og damp vil komme ut, og kan bringe med seg kalk eller bunnfall. Dette tar cirka 5 minutter.
- h) Sett temperaturen på uten å trykke på dampknappene (13-14*).
Vannet i dampkammeret begynner da å fordampe. Vent til alt vannet inne i kammeret er fordampet.
- i) Trekk det varme strykejernet over en tørr bomullsklut for å få bort eventuelle rester fra sålen med det samme.

Rengjøring og vedlikehold



Forsiktig! Fare for brannskader!

Koble alltid apparatet fra strømmettet før du utfører rengjøring eller vedlikehold.

1. Når du er ferdig å stryke, tar du ut støpselet og lar apparatet kjøle seg ned før du rengjør det.
2. Tørk av kabinettet, håndtaket og selve strykejernet med en fuktig klut.
3. Hvis det er skitt eller kalk på sålen, må den rengjøres med en fuktig bomullsklut.
4. Bruk ikke skuremidler eller løsemidler.

H

Oppbevaring av apparatet



1. La alltid apparatet kjøle seg ned før du setter det bort.
2. Sett hovedbryteren på "0" (det røde lyset slukkes), og koble fra strømledningen.
3. Tøm vanntanken.
4. Plasser strykejernet på strykejernsunderlaget (2) slik at det står på strykesålen. Sett det fast ved å plassere tuppen på jernet i åpningen foran, og flytt holdesystemets hendel (10) mot strykejernets bakende.
5. Oppbevar strømledningen (5) og dampslangen (6) i oppbevaringsrommet (4). Ikke tvinn ledningene for stramt.
6. Hold i håndtaket på strykejernet når du flytter apparatet (se figur H), eller bruk bærehåndtakene (3) på siden.

Skroting

For aktuelle veiledninger angående skroting bør du ta kontakt med forhandleren eller med kommunen på stedet der du bor.



Dette apparatet er merket i overensstemmelse med EU-direktiv 2012/19/EU-vedrørende brukte elektriske og elektroniske apparater. Retningslinjene setter et rammeverk for returnering og resirkulering av brukte apparater i hele EU.

Feilsøking

Problem	Sannsynlige årsaker	Løsning
Displayet reagerer ikke ved berøring.	<ul style="list-style-type: none"> • Skitt på displayet. • For kalde fingre. 	<ul style="list-style-type: none"> • Rengjør displayet med en fuktig bomullsklut (ikke for våt). • Varm opp fingrene litt, og prøv igjen.
"secure"-ikonet blinker	<ul style="list-style-type: none"> • Dampknappen (13) på strykejernets håndtak har ikke blitt trykket i løpet av 8 minutter, og systemet for automatisk avslåing har derfor blitt aktivert. 	<ul style="list-style-type: none"> • Trykk på dampknappen for å slå på dampstasjonen igjen.
 -ikonet blinker.	<ul style="list-style-type: none"> • Vannbeholderen er tom og må fylles opp. 	<ul style="list-style-type: none"> • Fyll opp vannbeholderen.
"clean"-ikonet blinker.	<ul style="list-style-type: none"> • Varmtvannsbeholderen og filteret må skylles. 	<ul style="list-style-type: none"> • Skyll filteret og varmtvannsbeholderen ved å følge instruksjonene i denne håndboken (avsnitt F).
Det kommer ingen pipetone fra displayet ved berøring.	<ul style="list-style-type: none"> • Pipetonen er slått av. 	<ul style="list-style-type: none"> • Slå den på ved å følge instruksjonene i denne håndboken
Dampgeneratoren slås ikke på.	<ul style="list-style-type: none"> • Det er et problem med tilkoblingen. • Hovedbryteren er ikke slått på. 	<ul style="list-style-type: none"> • Sjekk strømledningen (5), støpselet og stikkkontakten. • Sett hovedbryteren (9) på "I".
Strykejernet varmes ikke opp.	<ul style="list-style-type: none"> • Hovedbryteren er ikke slått på. • Det er valgt en lav temperaturinnstilling. 	<ul style="list-style-type: none"> • Sett hovedbryteren (9) på "I". • Velg ønsket temperaturinnstilling.
Det kommer røyk ut av strykejernet når det er slått på.	<ul style="list-style-type: none"> • Ved førstegangsbruk: Noen av komponentene i apparatet er smurt fra fabrikk, og dette kan forårsake litt røyk første gang det varmes opp. • Ved etterfølgende bruk: Strykesålen kan være skitten. 	<ul style="list-style-type: none"> • Dette er helt vanlig og går over etter en liten stund. • Rengjør strykesålen ved å følge instruksjonene i denne håndboken.

Problem	Sannsynlige årsaker	Løsning
Vann kommer ut gjennom hullene i strykesålen.	<ul style="list-style-type: none"> Dampfunksjonen brukes før dampen har nådd riktig temperatur. Vann kondenserer inne i rørene. Dette skyldes enten at damp brukes for første gang eller at dampfunksjonen ikke har vært i bruk i lang tid. Dampgeneratoren inneholder for mye avsetninger. 	<ul style="list-style-type: none"> Reduser dampnivået ved stryking på lave temperaturer. Rettt strykejernet bort fra strykeområdet, og trykk på dampknappen til det produseres damp. Rengjør vannsbeholderen som forklart i avsnittet "Calc'n'Clean Advanced" (F).
Skitt kommer ut av strykesålen.	<ul style="list-style-type: none"> Det er opphopning av kalk eller mineraler i dampbeholderen. Det har blitt brukt kjemiske produkter eller tilsetningsstoffer. 	<ul style="list-style-type: none"> Bruk springvann blandet med 50 % destillert eller demineralisert vann. For å forlenge en optimal dampfunksjon kan du blande springvann med destillert vann i forholdet 1:1. Hvis springvannet i ditt distrikt er veldig hardt, kan du blande vann fra springen med destillert vann i forholdet 1:2. Rengjør strykesålen med en fuktig klut. Bruk aldri tilsetningsstoffer i vannet.
Strykejernet produserer ikke damp.	<ul style="list-style-type: none"> Varmtvannsbeholderen er ikke slått på, eller vannbeholderen er tom. Dampreguleringen er satt på laveste nivå. 	<ul style="list-style-type: none"> Sett hovedbryteren (9) på "I" og/eller fyll vannbeholderen. Øk dampnivået (se avsnitt C).
Under stryking blir plaggene mørke og/eller henger fast i strykesålen.	<ul style="list-style-type: none"> Den valgte temperaturen er for høy og har skadet plagget. 	<ul style="list-style-type: none"> Velg en temperatur som passer for materialet som strykes, og rengjør strykesålen med en fuktig klut.
Strykesålen blir brun.	<ul style="list-style-type: none"> Dette er vanlig etter noen tids bruk. 	<ul style="list-style-type: none"> Rengjør strykesålen med en fuktig klut.
Apparatet lager en pumpelyd.	<ul style="list-style-type: none"> Det pumpes vann inn i dampbeholderen. Vannbeholderen (1) er ikke satt riktig inn i kabinetet. Lyden stopper ikke. 	<ul style="list-style-type: none"> Dette er vanlig. Sett vannbeholderen riktig. Hvis lyden ikke stopper, må du ikke bruke dampgeneratoren. Kontakt et autorisert teknisk servicesenter.
Lavt trykk under stryking.	<ul style="list-style-type: none"> Dampknappen er aktivert i lengre tid. 	<ul style="list-style-type: none"> Bruk dampknappen av og til. Dette gir et bedre strykeresultat siden tekstilene blir
Vannflekker på plagget under stryking.	<ul style="list-style-type: none"> Kan være forårsaket av damp som kondenserer på strykebrettet. 	<ul style="list-style-type: none"> Tørk av tekstiltrekket som dekker strykebrettet, og stryk flekkene uten damp til de tørker.
Vannflekker på plagget under bruk av "PulseSteam"-funksjonen.	<ul style="list-style-type: none"> Vannflekker skyldes dampkondens i slangen når den kjøles ned etter bruk. 	<ul style="list-style-type: none"> Når "PulseSteam"-funksjonen har vært i bruk en stund, vil det ikke komme vanndråper ut av strykesålen.
Slangen blir varm under bruk.	<ul style="list-style-type: none"> Dette er vanlig, og forårsakes av dampen som passerer gjennom slangen under dampstryking. 	<ul style="list-style-type: none"> Plasser slangen på andre siden av deg, så du ikke kommer nær den under strykingen.
Det lekker vann fra varmtvannsbeholderen.	<ul style="list-style-type: none"> Filteret (12) på siden av apparatet er løst. 	<ul style="list-style-type: none"> Stram til filteret.
Strykejernet slutter ikke å slippe ut damp etter at det er satt på underlaget (2).	<ul style="list-style-type: none"> "PulseSteam"-funksjonen aktivert av dobbeltklikk. 	<ul style="list-style-type: none"> Trykk på utløseren én gang til, og strykejernet slutter å slippe ut damp umiddelbart.

Hvis informasjonen ovenfor ikke løser problemet, må du kontakte et autorisert teknisk servicesenter.

Du kan laste ned denne bruksanvisningen fra Bosch sine lokale nettsider.

Tack för att du valt ångstationen Sensixx B45L från Bosch, det nya systemet för ångstrykning. Läs användarinstruktionerna noggrant. Var god läs noga igenom denna bruksanvisning och spara den för framtida rådfrågning.

Inledning

De innehåller viktig information om det här systemets unika egenskaper, och några tips på hur du kan göra det enklare att stryka. Vi hoppas att strykningen kommer att bli till en njutning med hjälp av den här ångstationen.

Viktigt

Låt den första sidan av broschyren vara öppen. Det kommer att hjälpa dig förstå hur apparaten fungerar. Den här apparaten uppfyller internationell säkerhetsstandard.

Apparaten är gjord endast för användning i hushållet, varför industriellt bruk utesluts.

Den här apparaten får endast användas till de syften den är tillverkad för, d.v.s. som strykjärn. Alla andra användningsområden är olämpliga och innebär följaktligen fara.

Tillverkaren tar inte på sig något ansvar för skador som uppstår till följd av felaktig eller olämplig användning.

Allmänna säkerhetsinstruktioner

- Lämna inte strykjärnet utan uppsikt när det är påslaget.
- Dra ut kontakten innan du fyller på vatten eller häller ut överblivet vatten efter användning.
- Apparaten måste användas och placeras på en stabil yta.
- När den befinner sig i sitt stöd bör du försäkra dig om att ytan som stödet står på är stabil.
- Använd inte strykjärnet om det har tappats, uppvisar tydliga tecken på skada eller om det läcker vatten. Det måste kontrolleras av ett auktoriserat tekniskt servicecenter innan det kan användas på nytt.
- För att undvika fara skall alla åtgärder och reparationer på apparaten, som t.ex. byte av elkabel, utföras av auktoriserad servicetekniker.
- Apparaten kan användas av barn från 8 år och personer med fysiska, sensoriska eller psykiska funktionshinder eller utan erfarenhet och kunskap, förutsatt att de övervakas eller instrueras i hur apparaten används på ett säkert sätt och förstår riskerna. Barn ska inte leka med apparaten. Rengöring och underhåll ska inte utföras av barn utan överinseende av vuxen.
- Håll strykjärnet och dess kabel utom räckhåll för barn under 8 år när det är strömsatt och medan det svalnar.
-  **WARNING! Het yta.**
Ytan blir varm under användningen

- Kontrollera att strömstyrkan motsvarar den styrka som anges på apparatens informationsplatta innan du sätter i kontakten.
- Den här apparaten måste anslutas till ett jordat uttag. Om du använder en förlängningsladd måste den ha en jordad tvåpolig 16 A stickkontakt.
- Om säkringen går i strykjärnet, går det inte längre att använda apparaten. För att kunna användas igen måste apparaten tas till ett auktoriserat tekniskt servicecenter.
- För att undvika att fenomen som att transient spänning sjunker eller att belysningen fluktuerar vid dåliga strömförsörjningsförhållanden, rekommenderar vi att du ansluter strykjärnet till ett strömförsörjningssystem med en maximal impedans på 0.47 Ω. Vid behov, kan användaren fråga det allmänna strömförsörjningsbolaget om systemimpedansen vid gränssnittsstället.
- Apparaten får aldrig placeras under kranen för att fyllas med vatten.
- Drag ur kontakten när apparaten inte används eller om du misstänker fel.
- Man får inte dra ut stickkontakten från eluttaget genom att dra i sladden.
- Sänk aldrig ner strykjärnet eller ångtanken i vatten eller någon annan vätska.
- Ställ inte apparaten där den påverkas av väderförhållanden (regn, sol, frost etc.).

Viktigt:

- Den här apparaten uppnår höga temperature och producerar ånga under användningen, vilket kan orsaka brännskador vid oaktamt användande.
- Ångslangen, basstationen, metallplattan under den avtagbara avställningsytan (2) och särskilt strykjärnet kan bli mycket heta under användning. Detta är normalt.
- Rikta aldrig ångan mot människor eller djur.
- Låt inte sladden vidröra strykjärnet när det är varmt.
- Du ska vara medveten om att systemet kan fortsätta att avge ånga en kort tid efter att du har släppt ångknappen. Detta är helt normalt.

Beskrivning

1. Avtagbar vattentank
2. Avtagbar avställningsyta
3. Bärhandtag
4. Förvaringsutrymme för ångslangen och elkabeln
5. Elkabel
6. Ångslang
7. Knapp för energisparande läge (grön)
8. Display
9. Huvudströmbrytare med lampa (röd)
10. Fästankordning för strykjärnet "SecureLock"
11. Basstation med inbyggd ånggenerator
12. Avkalkningsfilter
13. Ångutsläppsknapp
14. Ångutsläppsknapp "Ultimate"
15. Kontrollampa
16. Stryksula
17. Sulskydd i textil*

* Beror på modellen

Funktionen "i-Temp"



i-Temp

Denna ångstation har en unik "i-Temp"-funktion. När du slår på apparaten ställer den automatiskt in en lämplig kombination av temperatur och ånga som passar till alla textilier som kan strykas. Funktionen "i-Temp" förhindrar att kläder skadas på grund av att användaren väljer en olämplig temperatur.

Funktionen "i-Temp" fungerar inte för textilier som inte kan strykas. Kontrollera plaggets skötselrådslapp eller testa genom att stryka en del av plagget som vanligtvis inte syns.

"AntiShine"-funktion



antiShine

Denna ångstation har en unik "AntiShine"-funktion. Om denna funktion är vald och ångutsläppsknappen (13-14*) används regelbundet minskas risken för blanka märken på plagget.

Använda ångstationen



TouchControl

1. När ångstationen anslutits till ett uttag och huvudströmbrytaren slås på (knappen lyser), tänds displayen (8) och alla symboler visas i 2 sekunder.



2. Efter det växlar apparaten automatiskt till läget "i-Temp". Symbolen blinkar till dess att temperaturläget och ångläget har nåtts.

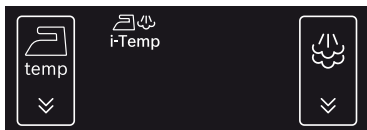

3. Temperaturlägen:

	Beröringskänslig knapp för temperaturlägen används för att välja temperatur för stryksulan.
	Automatiskt val av temperatur för stryksulan. Alla sorters textilier kan strykas.
	Temperaturläge för mörka och ömtåliga plagg. Minskar risken för blanka märken.
	Indikerar att den valda stryktemperaturen är lämplig för silke och syntetiska textilier.
	Indikerar att den valda stryktemperaturen är lämplig för ylle.
	Indikerar att den valda stryktemperaturen är lämplig bomull och linne.

4. Ånglägen:

	Beröringskänslig knapp för ånglägen används för att välja mängden ånga som kommer ut ur stryksulan.
	Litet ångflöde
	Mellanstort ångflöde
	Stort ångflöde

När funktionerna "i-Temp" och "AntiShine" är valda är det inte möjligt att ändra ångläge genom att trycka

på symbolen . Mängden ånga väljs automatiskt. Endast i lägena kan du välja mängden ånga.

Tryck upprepade gånger på symbolen på displayen (8) för att ändra mängden ånga. Ånggeneratoren kör igenom följande cykel:



Den valda symbolen blinkar tills trycket har uppnåtts för respektive ångläge. Ångan kan nu släppas ut genom att man trycker på ångutsläppsknapparna (13 eller 14*).

5. Andra indikeringar:

	Indikerar (blinkande) att självaavstängningen har aktiverats.
	Indikerar (blinkande) att vattentanken (1) är tom och måste fyllas på.
	Indikerar (blinkande) att vattenkokaren och filtret (12) måste sköljas.

6. Aktivera/inaktivera knappljud

Knappljudet som hörs när man trycker på en symbol på displayen (8) kan aktiveras eller inaktiveras.



Tryck samtidigt på och i 3 sekunder. Ett långt pipljud indikerar att knappljudet har aktiverats eller inaktiverats.

A Förberedelser före strykning

När det gäller detaljer för följande åtgärder, se motsvarande kapitel i den här bruksanvisningen.

- Lossa strykjärnet från fästansordningen (10) genom att dra ner spärren från strykjárnets klack.
- Ta bort eventuella etiketter eller skyddshöljen från strykplattan (16).
- Ställ apparaten vågrätt på en fast och stabil yta. Strykjárnets avställningsyta (2) kan tas av från apparaten och ställas på en annan fast, stabil och vågrät yta.
- Fyll på den avtagbara vattentanken (1). När tanken är borttagen kommer tre pip höras.
- Veckla ut elkabeln (5) helt och anslut den till ett jordat uttag.
- Slå på huvudströmbrytaren (9) (lampan tänds).
- Som standard väljs funktionen för automatiskt val av temperaturläge och ångläge.

Det gör att du kan börja stryka utan att först behöva välja temperaturläge eller ångläge. Om du vill ändra lägena trycker du på symbolerna på displayen (8). När de valda symbolerna för temperatur och ånga slutar blinka är apparaten klar att användas.

ANM.:

Det tar längre tid för ånggeneratoren att generera ånga vid start eller efter en avkalkning (Calc'n'Clean).

När vattnet redan finns i ånggeneratoren under vanlig användning kommer uppvärmningen till arbetstemperatur att gå snabbare.

- Apparaten har en inbyggd vattennivåsensor som talar om när vattentanken (1) måste fyllas på.

Symbolen  blinkar när vattentanken är tom (tre pip kommer höras).

Viktigt:

- Vanligt kranvatten kan användas. För att säkerställa optimal ångfunktion bör du blanda kranvattnet med destillerat vatten med förhållandet 1:1. Om kranvattnet i ditt område är mycket hårt bör du blanda kranvattnet med destillerat vatten med förhållandet 1:2. Vänd dig till ditt lokala vattenbolag för information om vattnets hårdhet.

- Vattentanken (1) kan fyllas på när apparaten är igång.
- Vattentanken och vattenkokaren skadas av tillsatser i vattnet. Tillsätt därför aldrig parfym, ättika, stärkelse, avkalkningsmedel eller andra kemikalier i vattentanken.

Garantin gäller inte för skador som orsakats av att ovannämnda produkter använts.

- Använd inte kondensvatten från torktumlare, luftkonditioneringssystem eller liknande. Denna apparat har konstruerats för användning med vanligt kranvatten.
- Strykjärnet får inte vila på sin klack. Placera alltid strykjärnet vägrätt på avställningsytan (2).
- Avställningsytan kan placeras i den avsedda nedsänkningen i apparaten eller bredvid arbetsytan.

Sätt aldrig strykjärnet på apparaten utan avställningsytan!

- Första gången strykjärnet används kan det uppstå ångor och lukter samt vita partiklar på stryksulan. Detta är normalt och upphör efter några minuter.
- När man trycker in ångutsläppsknappen kan det höras ett pumpande ljud från vattentanken. Detta är normalt eftersom vatten pumpas in i ångtanken.





B Välj temperatur



Som standard väljer ångstationen automatiskt temperaturläget "i-Temp". Temperaturen kan ändras vid behov.

- Kontrollera skötselråden på plagget för att fastställa rätt stryktemperatur.

- Välj rätt stryktemperatur:

Temperatursymbol på displayen	Lämplig för:
 i-Temp	alla sorters textilier.
 antiShine	mörka och ömtåliga plagg. Minskar risken för blanka märken.
	syntetiska material.
	siden – ylle.
	bomull – linne.

- Den valda temperatursymbolen blinkar när stryksulan (16) värms upp, och slutar blinka när stryksulan har uppnått den valda temperaturen.

Tips:

- Sortera plaggen utifrån deras skötselråd. Börja stryka de plagg som måste strykas med den lägsta temperaturen.
- Om du inte är säker på plaggets material börjar du stryka med låg temperatur på ett ställe som inte syns.







C Stryka med ånga



Med ångreglaget ställer du in mängden ånga för strykningen.

Som standard väljer ångstationen automatiskt ångläget "i-Temp".

Ångläget kan ändras genom att man ändrar temperaturen. Ångstationen förelär automatiskt det lämpliga ångläget.

Temperatursymbol på displayen	Ångläge
	
	
	

Vid behov kan du välja ångläge genom att trycka på



symbolen  på displayen (8).

Den valda symbolen blinkar tills trycket har uppnåtts för respektive ångläge. Ångan kan nu släppas ut genom att man trycker på ångutsläppsknapparna (13 eller 14*).

Varning:

- När man stryker med lägre temperatur  ska man bara trycka ett par sekunder åt gången på ångutsläppsknappen (13).



Om vatten droppar från stryksulan väljer man en högre temperatur (**kontrollera att plagget tål högre temperatur**).

- Varje gång man börjar stryka kan det hända att det droppar vatten tillsammans med ångan. Därför råder vi dig att testa strykjärnet på strykbrådan eller en trasa innan du börjar stryka.

Tips: För bättre resultat, stryk de sista dragen utan ånga så att plagget torkar.

Funktionen "PulseSteam"



Den här apparaten har en specialfunktion för svåra veck. Funktionen "PulseSteam" mjukar snabbt upp styva plagg som t.ex. jeans eller linnedukar.

När ångutsläppsknappen trycks in släpper ånggeneratorm ut tre kraftiga ångstrålar så att ångan tränger längre in i tyget.

1. Välj temperaturläget .
2. Tryck snabbt på ångutsläppsknappen (14*) på handtagets överdel.

eller (beror på modellen)

Dubbelklicka två gånger på ångutsläppsknappen (13) på underdelen av handtaget.

Anmärkningar:

- Ångstrålarna kan stoppas genom att man trycker snabbt på ångknappen igen.
- Första gången man använder funktionen "PulseSteam" kan det uppträda vattendroppar. Vattendropparna kommer att försvinna efter att du har använt funktionen en liten tid.

Stryka utan ånga



Den här funktionen gör att man kan stryka med torrt strykjärn.

Börja stryka utan att trycka på ångutsläppsknapparna (13-14*).

D Lodrät ånga



Används för att ta bort veck från hängande plagg, gardiner osv.

Den kan inte användas med ett läge för syntetiska eller ömtåliga plagg.

Varning!:

- **Rikta aldrig ångstrålen mot plagg som redan bärs på kroppen.**
 - **Rikta aldrig ångan mot personer eller djur.**
1. Välj temperaturläget .
 2. Håll strykjärnet lodrätt ca 15 cm från plagget som ska ångas.

3. Gardiner och hängande plagg (jackor, kostymer, kappor...) kan ångas genom att man håller strykjärnet lodrätt och trycker på ångutsläppsknappen (13 eller 14*).

Funktionen "Intelligent steam"

(Enligt modell)

Det här systemet har ett intelligent system för styrning av ångan. Vilket ger, efter det att strykjärnets knapp för ångutsläpp, en liten mängd extra ånga.

Den extra ångan kan alltid stoppas genom att trycka på strykjärnets knapp för ångutsläpp igen.

Knappen för energisparande läge "eco"



(Enligt modell)

Om knappen för energisparande läge (7) aktiveras kan man spara upp till 25 % av energin och 40 % av vattenförbrukningen (*), och fortfarande uppnå goda strykresultat med de flesta plagg.

Det rekommenderas att endast använda det normala energiläget för tjocka och mycket skrynkliga textilier. (*) I jämförelse med maximal inställning.

Obs:

Om du har valt det energisparande läget kan du fortfarande välja ångläge och temperaturläge.

Själavstängning "secure"



(beror på modellen)

Om man inte trycker in ångutsläppsknappen (13-14*) på handtaget under en viss tid (8 minuter) stänger ångstationen av sig själv.

Symbolen secure blinkar när självavstängningen aktiverats (tre pip kommer höras).

Tryck på ångutsläppsknappen igen för att slå på ångstationen.

E Sulskydd i textil



(Enligt modell)

Det här skyddet används för att stryka ömtåliga plagg på maxtemperatur utan att skada dem.

Användningen av sulskyddet i textil innebär också att ingen trasa behöver användas för att undvika att mörka tyger blir glansiga vid strykning.

Du rekommenderas att först stryka en liten del på insidan av plagget för att se hur resultatet blir.

För att sätta dit skyddet på strykjärnet placerar du strykjärnets spets i skyddets kant och drar det elastiska bandet längs strykjärnets undersida till det sitter bra. För att ta bort sulskyddet i textil drar du i det elastiska bandet och separerar det på så sätt från strykjärnet.

Sulskyddet i textil finns att köpa som en tjänst efter försäljningen av strykjärnet samt i specialbutiker.

Reservdelsnummer (kundservice)	på reservdel (fackhandel)
571510	TDZ2045

F Ta bort kalkavlagringar från filtret och vattenkokaren



(Calc'n'Clean Advanced)

För att förlänga ånggenerators livslängd och förhindra svåra kalkavlagringar måste man skölja filtret (12) och vattenkokaren efter en längre tids användning (vanligtvis efter 50 timmar). Om det är hårt vatten där du bor, öka frekvensen.

Använd inte avkalkningsmedel för att skölja ur vattenkokaren. Skador kan uppstå.

När symbolen Clean blinkar måste vattenkokaren sköljas (tre pip kommer höras). Gör så här:

1. Kontrollera att apparaten är kall och att den varit urkopplad i minst 2 timmar. Vattentanken (1) måste vara tom.
2. Sätt fast strykjärnet på basstationen genom att föra in strykjärnets spets i skåran framtill och dra upp spärren (10) mot strykjärnets klack.
3. Sätt apparaten ovanför diskhon eller en hink.
4. Luta apparaten på sidan som sitter mittemot filteröppningen.
5. Skruva loss filtret (12) och ta ut det.
6. Gör så här för att tvätta filtret:

- a. Håll filtret under vattenkranen och skölj det tills alla kalkavlagringar har försvunnit. Krama ur filtret såsom visas i bilden F.
- b. Doppa ner filtret i kranvatten (250 ml) blandat med avkalkningsmedel (25 ml).

Avkalkningsmedlet kan införskaffas genom vår kundtjänst eller hos återförsäljare:

Tillbehörsnummer (kundtjänst)	Tillbehörets namn (återförsäljare)
311144	TDZ1101

7. Håll ånggeneratoren på sidan och fyll vattenkokaren med 1/4 liter vatten med en mugg.
8. Skaka basstationen en liten stund. Töm vattenkokaren helt över diskhon eller en hink. Upprepa proceduren en gång till för bästa resultat.

Viktigt: se till att inget vatten är kvar i vattenkokaren innan den stängs till.

9. Sätt tillbaka filtret och rätta till det.

För att nollställa "Clean"-räknaren: stäng av stationen två gånger och låt den vara avstängd i minst 30 sekunder åt gången.

(på → 30 s av → på → 30 s av → på)

G

Skölja strykjärnets ångkammare



Varning! Risk för brännskador!

Den här proceduren hjälper till att ta bort kalkavlagringar i ångkammaren.

Den här rengöringsproceduren kan utföras sporadiskt (ungefär en gång per år) när det börjar komma ut kalkavlagringar ur stryksulan efter en längre period av användning med väldigt hårt vatten.

- a) Se till att strykjärnet har kallnat.
- b) Fyll tanken med kranvatten.
- c) Anslut elkabeln och slå på huvudströmbrytaren (9).
- d) Välj temperaturläget
- e) Välj ångläget och vänta tills symbolen slutar blinka.
- f) Håll strykjärnet över diskhon eller ett uppsamlingskärl.
- g) Tryck på ångutsläppsknappen (13) och skaka strykjärnet försiktigt. Hett vatten och ånga kommer ut och för med sig kalkavlagringar och andra partiklar. Detta kan ta upp till fem minuter.
- h) Välj temperaturläget , utan att trycka på ångutsläppsknapparna (13-14*). Vattnet i ångkammaren börjar förångas. Vänta tills allt vatten i kammaren har förångats.
- i) Torka genast av stryksulan genom att föra det heta strykjärnet över en torr bomullstrasa.

Rengöring o derhåll



Varning! Risk för brännskador!

Koppla alltid ifrån apparaten från nätet innan du utför rengörings- eller underhållsåtgärden på den.

1. Dra ur stickproppen ur uttaget och låt strykjärnet kallna innan det rengörs.
2. Torka av basstationen, handtaget och strykjärnet med en fuktad trasa.
3. Torka bort smuts och kalkavlagringar på stryksulan med en fuktad bomullstrasa.
4. Använd aldrig slipmedel eller lösningsmedel.



H Förvara apparaten



1. Låt alltid apparaten kallna innan den ställs undan.
2. Stäng av huvudströmbrytaren (den röda lampan släcks) och lossa elkabeln.
3. Töm vattentanken.
4. Sätt strykjärnet med stryksulan på avställningsytan (2). Fäst den genom att föra in strykjärnets spets i skåran framtill och dra upp spärren (10) mot strykjärnets klack.
5. Förvara elkabeln (5) och ångslangen (6) i förvaringsutrymmet (4). Linda inte kablarna för hårt.
6. Håll i strykjärnets handtag när du flyttar apparaten, såsom visas i bilden H.

Avfallshantering

Våra produkter är miljövänligt förpackade i material som till största delen kan återvinnas. Hör med din kommun eller det lokala renhållningsverket var du kan lämna använt förpackningsmaterial och gamla hushållsprodukter.



Denna apparat är märkt i enlighet med EU-direktivet 2012/19/EU om avfall som utgörs av eller innehåller elektriska eller elektroniska produkter. Föreskrifterna utgör ett ramverk för insamling och återvinning av använda apparater och de tillämpas inom EU.

Felsökning

Problem	Möjliga orsaker	Lösning
Displayen reagerar inte när man rör den.	<ul style="list-style-type: none">• Smuts på displayen.• Fingrarna är för kalla.	<ul style="list-style-type: none">• Rengör displayen med en fuktad bomullstrasa (inte för blöt).• Värm upp dina fingrar och försök igen.
Symbolen "secure" blinkar	<ul style="list-style-type: none">• Ångutsläppsknappen (13) på handtaget har inte tryckts in de senaste 8 minuterna, och därför har självavstängningen aktiverats.	<ul style="list-style-type: none">• Tryck på ångutsläppsknappen igen för att slå på ångstationen.
Symbolen  blinkar.	<ul style="list-style-type: none">• Vattentanken är tom och måste fyllas på.	<ul style="list-style-type: none">• Fyll på vattentanken.
Symbolen "clean" blinkar.	<ul style="list-style-type: none">• Vattenkokaren och filtret måste sköljas.	<ul style="list-style-type: none">• Skölj filtret och vattenkokaren enligt instruktionerna i denna bruksanvisning (avsnitt F).
Det hörs inget ljud när man vidrör displayen.	<ul style="list-style-type: none">• Knappljudet har inaktiverats.	<ul style="list-style-type: none">• Aktivera det enligt instruktionerna i denna bruksanvisning
Ånggeneratorm startar inte.	<ul style="list-style-type: none">• Problem med anslutningen.• Huvudströmbrytaren är inte påslagen.	<ul style="list-style-type: none">• Kontrollera elkabeln (5), stickproppen och uttaget.• Slå på huvudströmbrytaren (9).
Strykjärnet värms inte upp.	<ul style="list-style-type: none">• Huvudströmbrytaren är inte påslagen.• Den valda temperaturen är för låg.	<ul style="list-style-type: none">• Slå på huvudströmbrytaren (9).• Välj önskat temperaturläge.
Strykjärnet börjar ryka när det slås på.	<ul style="list-style-type: none">• När det används första gången: en del komponenter i apparaten är lätt inoljade på fabriken. Det kan leda till en mindre rökutveckling när komponenterna värms upp första gången.• Vid fortsatt användning: stryksulan kan vara smutsig.	<ul style="list-style-type: none">• Detta är helt normalt och upphör efter en kort stund.• Rengör stryksulan enligt rengöringsinstruktionerna i denna bruksanvisning.

Problem	Möjliga orsaker	Lösning
Det rinner vatten ur hålen i stryksulan.	<ul style="list-style-type: none"> • Ångfunktionen har använts innan rätt temperatur uppnåtts. • Vattnet kondenserar inuti ledningarna eftersom ångan används för första gången eller så har den inte använts på ett tag. • Ånggeneratoren innehåller för mycket kalk. 	<ul style="list-style-type: none"> • Minska ångflödet när du stryker vid låga temperaturer. • Rikta strykjärnet bort från plagget och tryck på ångutsläppsknappen tills det kommer ånga. • Rengör vattenkokaren på det sätt som beskrivs i avsnittet "Calc'n'Clean Advanced" (F).
Det kommer smuts ur stryksulan.	<ul style="list-style-type: none"> • Avlagringar av kalk eller andra mineraler har bildats i ångtanken. • Kemiska preparat eller tillsatser har använts. 	<ul style="list-style-type: none"> • Använd kranvatten blandat med 50 % destillerat vatten eller avjoniserat vatten. För att säkerställa optimal ångfunktion bör du blanda kranvattnet med destillerat vatten med förhållandet 1:1. Om kranvattnet i ditt område är mycket hårt bör du blanda kranvattnet med destillerat vatten med förhållandet 1:2. • Rengör stryksulan med en fuktad trasa. • Håll aldrig tillsatser i vattnet.
Strykjärnet genererar ingen ånga.	<ul style="list-style-type: none"> • Vattenkokaren är inte påslagen eller vattentanken är tom. • Ångreglaget är ställt på lägsta nivå. 	<ul style="list-style-type: none"> • Slå på huvudströmbrytaren (9) och/eller fyll på vattentanken. • Öka ångflödet (se avsnitt C).
Det strukna plagget mörknar eller fastnar på stryksulan.	<ul style="list-style-type: none"> • Den valda temperaturen är för hög och har skadat plagget. 	<ul style="list-style-type: none"> • Välj en temperatur som passar plagget och rengör stryksulan med en fuktad trasa.
Stryksulan blir brun.	<ul style="list-style-type: none"> • Detta är en normal följd av användning. 	<ul style="list-style-type: none"> • Rengör stryksulan med en fuktad trasa.
Ett pumpande ljud hörs i apparaten.	<ul style="list-style-type: none"> • Vatten pumpas in i ångtanken. • Vattentanken (1) är felaktigt insatt i basstationen. • Ljudet upphör inte. 	<ul style="list-style-type: none"> • Detta är normalt. • Justera vattentanken. • Om ljudet inte upphör: använd inte ånggeneratoren och kontakta en auktoriserad teknisk service.
Trycket sjunker under strykningen.	<ul style="list-style-type: none"> • Ångutsläppsknappen har tryckts in under en lång tid. 	<ul style="list-style-type: none"> • Använd ångutsläppsknappen med mellanrum. Detta förbättrar strykresultatet eftersom textilierna förblir torra och smidiga.
Det uppstår vattenfläckar på plagget under strykningen.	<ul style="list-style-type: none"> • Kan orsakas av ånga som kondenserats på strykbrådan. 	<ul style="list-style-type: none"> • Torka av strykbrädans tygöverdrag och stryk fläckarna utan ånga för att torka dem.
Vattenfläckar uppstår på plagget under strykningen med funktionen "PulseSteam".	<ul style="list-style-type: none"> • Vattenfläckar orsakas av ånga som kondenserats i slangen efter användning. 	<ul style="list-style-type: none"> • Vattendropparna slutar att komma ut efter att funktionen "PulseSteam" använts en stund.
Slangen blir varm under användning.	<ul style="list-style-type: none"> • Detta är normalt. Detta orsakas av att ångan passerar genom slangen under ångstrykning. 	<ul style="list-style-type: none"> • Lägg slangen på andra sidan så att du slipper komma i kontakt med den.
Vattenläckage från vattenkokaren.	<ul style="list-style-type: none"> • Filtret (12) på sidan sitter löst. 	<ul style="list-style-type: none"> • Sätt fast filtret.
Strykjärnet slutar inte att ånga efter att det placerats på avställningsytan (2).	<ul style="list-style-type: none"> • Funktionen "PulseSteam" är aktiverad genom dubbelklick. 	<ul style="list-style-type: none"> • Tryck bara på knappen igen och strykjärnet slutar ånga omedelbart.

Om förslagen ovan inte avhjälper problemen: kontakta auktoriserad teknisk service.

Du kan ladda ner denna handbok från Bosch lokala hemsidor.

Kiitämme teitä Sensixx B45L -höyrysilitysase-
man valinnasta. Tämä on Boschin uusi ammatti-
mainen höyrysilitysjärjestelmä.

Lue huolellisesti laitteen käyttöohjeet ja säilytä
ne mahdollista myöhempää tarvetta varten.

Johdanto

Lue ohjeet ennen käyttöä. Ne sisältävät arvokasta
tietoa tämän järjestelmän ainutlaatuisista
ominaisuuksista ja neuvoja helpompaa silitystä
varten.

Toivomme, että nautit silittämisestä tämän
höyrysilitysaseosan kanssa.

Tärkeää

Ota esille ohjekirjan ensimmäinen sivu, tämä auttaa
sinua ymmärtämään miten laite toimii.

Laite on kansainvälisten turvastandardien mukainen.
Tämä laite on tarkoitettu ainoastaan kotikäyttöön
eikä missään tapauksessa teollisuuskäyttöön.

Laitetta saa käyttää ainoastaan sen suunniteltuun
käyttötarkoitukseen, eli silittämiseen. Kaikki muu
käyttö katsotaan epäsovivaksi ja siten vaaralliseksi.

Valmistaja ei ole vastuussa vahingoista, jotka
aiheutuvat laitteen väärinkäytöstä tai käytöstä
muuhun tarkoitukseen.

Yleiset turvaohjeet

- Älä jätä silitysrautaa vartioimatta sen ollessa kytkettynä sähköpistokkeeseen.
- Irrota pistoke pistorasiasta ennen kuin täytät laitteen vedellä tai ennen kuin poistat jäljellejäävän veden käytön jälkeen.
- Laitetta on käytettävä ja säilytettävä vakaalla pinnalla.
- Kun laite asetetaan tukitelineelle, on käyttäjän varmistettava tukitelineen alustanvakaus.
- Älä käytä silitysrautaa, jos se on tippunut, siinä näkyy vaurioiden merkkejä tai siitä vuotaa vettä. Se on vietävä valtuutettuun huoltokeskukseen tarkistettavaksi ennen kuin sitä voi käyttää uudelleen.
- Jotta vaaratilanteet vältettäisiin, kaikki laitteen vaatimat toimenpiteet, esim. viallisen virtajohdon vaihto, on annettava valtuutetun huoltopalvelun tehtäväksi.
- Tätä laitetta voivat käyttää 8-vuotiaat ja sitä vanhemmat lapset ja henkilöt, joilla on rajoitetut fyysiset, aistilliset tai henkiset kyvyt tai joilla ei ole kokemusta tai tuntemusta laitteesta, jos heitä valvotaan tai ohjataan laitteen turvallisessa käytössä ja he ymmärtävät sen käyttöön liittyvät vaarat. Lapset eivät saa leikkiä laitteella. Lapset eivät saa puhdistaa tai huoltaa laitetta ilman valvontaa.
- Pidä silitysrauta ja sen virtajohto alle 8-vuotiaiden lapsien ulottumattomissa, kun laite on kytketty sähköverkkoon tai jäähtyy.
-  HUOMIO. Kuuma pinta.
Pinta kuumenee käytön aikana.

- Ennen laitteen kytkemistä sähköverkkoon ontarkistettava, että jännite vastaa tyyppikilvessäolevaa jännitettä.
- Laite on kytkettävä maadoitettuun pistorasiaan. Jatkojohtoa käytettäessä tulee varmistaa, että siinä on 16A kaksinapainen pistoke maadoituksella.
- Jos laitteeseen asetettu turvasulake palaa, laitetelee toimimattomaksi. Laitteen saattamiseksi toimintakuntoon on se vietävä valtuutettuun huoltokeskukseen.
- Jotta ilmiöt, kuten sysäysjännitteen laskut tai syttyksen vaihtelut, vältettäisiin virransyötön epäsuotuisien olosuhteiden aikana, silitysrauta on suositeltavaa liittää virransyöttöjärjestelmään, jonka maksimi-impedanssi on 0.47 Ω. Käyttäjä voi tarvittaessa pyytää julkiselta energiayhtiöltä liitoskohdan impedanssin
- Laitetta ei saa ikinä laittaa hanan alle vedentäyttämistä varten.
- Irrota laite verkkovirtalähteestä jokaisen käyttökerran jälkeen tai aina kun sen epäillään olevan vioittunut.
- Pistoketta ei saa irrottaa pistorasiastavetämällä johdosta.
- Älä ikinä upota silitysrautaa tai höyrysäiliötä veteen tai muihin nesteisiin.
- Älä jätä laitetta alttiiksi ilmastollisille tekijöille (sade, aurinko, pakkanen jne.).

Tärkeää:

- Laite tulee hyvin kuumaksi ja tuottaa höyryä käytön aikana, tämä saattaa aiheuttaa palohaavoja tai –vammoja, jos laitetta ei käytetä oikein.
- Höyryletku, perusasema, irrotettavan silitysalustan (2) pohjassa oleva metallilevy ja erityisesti silitysrauta voivat kuumentua käytön aikana. Tämä on normaalia.
- Älä ikinä kohdista höyryä ihmisiä tai eläimiä kohti.
- Älä anna johdon koskettaa silitysraudan mahdollisesti vielä kuumaa pohjaa.
- Huomaa, että järjestelmä voi jatkaa höyryn syöttöä lyhyen aikaa höyrytyspainikkeen vapauttamisen jälkeen. Tämä on täysin normaalia.

Tuotekuvaus

1. Irrotettava vesisäiliö
 2. Irrotettava silitysalusta
 3. Kantokahvat
 4. Höyryletku ja virtajohdon säilytystila
 5. Virtajohto
 6. Höyryletku
 7. Energiänsäästöpainike (vihreä)
 8. Näyttö
 9. Syttyvä virtapainike (punainen)
 10. Silitysraudan kiinnitysjärjestelmä "SecureLock"
 11. Kotelo sisäisellä höyrykehittimellä
 12. Kalkinpoistosuodatin
 13. Höyrytyspainike
 14. Höyrytyspainike "Ultimate"
 15. Silitysraudan merkivalo
 16. Silityspohja
 17. Pohjan kangassuoja*
- * Mallikohtainen

"i-Temp" -toiminto



i-Temp

Tässä höyrysilitysasemassa on ainutkertainen "i-Temp"-toiminto. Päälle kytkemisen yhteydessä laite asettaa automaattisesti oikean lämpötila- ja höyry-yhdistelmän, joka sopii kaikkiin siliitettäviin tekstiileihin.

"i-Temp"-toiminto estää tekstiilien vahingoitumisen virheellisen lämpötila-asetuksen vuoksi.

"i-Temp"-toiminto ei koske tekstiilejä, joita ei saa siliittää. Tarkista tekstiilin hoito-ohjemerkinä tai kokeile siliittää piilossa olevaan tekstiiliin osaan.

"AntiShine" -toiminto



antiShine

Tässä höyrysilitysasemassa on ainutkertainen "AntiShine"-toiminto. Kun tämä toiminto valitaan ja höyrytyspainiketta (13-14*) painetaan säännöllisesti, silityksestä aiheutuvien kiiltävien jälkien muodostumisvaara tekstiiliin on pienempi.

Höyryaseman käyttäminen



Touchpanel

1. Kun höyryasema kytketään sähköverkkoon ja virtapainike asetetaan päälle (painikkeen merkivalo syttyy), näyttö (8) syttyy ja kaikki kuvakkeet näkyvät 2 sekunnin ajan.

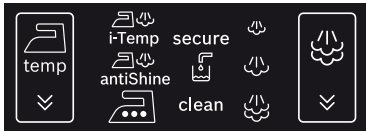

2. Tämän jälkeen laite siirtyy automaattisesti asetukseen "i-Temp". Kuvake vilkkuu, kunnes lämpötila- ja höyryasetukset saavutetaan.

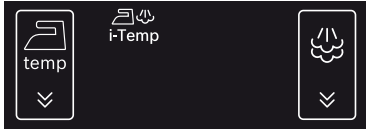

3. Lämpötila-asetukset:

	Lämpötilatason kosketuspainikkeella muutetaan silitysraudan silityspohjan lämpötilaa.
	Silitysraudan silityspohjan automaattinen lämpötilan valinta. Sopii kaikkien tekstiilien silittämiseen.
	Tummien ja arkalaatusiten tekstiilien lämpötila-asetus. Vähentää kiiltävien jälkien muodostumisvaaraa.
	Osoittaa, että valittu silityslämpötila sopii silkkiin ja synteettisten tekstiilien silittämiseen.
	Osoittaa, että valittu silityslämpötila sopii villan silittämiseen.
	Osoittaa, että valittu silityslämpötila sopii puuvillan ja pellavan silittämiseen.

4. Höyryasetukset:

	Höyrytason korkeuspainikkeella muutetaan silityspohjasta tulevan höyryn voimakkuutta.
	Alhainen höyryvirtaus
	Keskisuuri höyryvirtaus
	Suuri höyryvirtaus

Kun "i-Temp" ja "AntiShine" -toiminnot valitaan, höyryasetusta ei voida muuttaa painamalla kuvaketta

. Höyryn voimakkuus valitaan automaattisesti.

Höyryn voimakkuutta voidaan muuttaa vain -asetuksissa.

Höyryn voimakkuutta voidaan säätää manuaalisesti koskettamalla näytön (8) kuvaketta toistuvasti. Höyrynkäyttimen toiminta koostuu seuraavista vaiheista:



Valittu kuvake vilkkuu, kunnes vastaavan höyrytason paine on saavutettu. Höyry on nyt valmis käytettäväksi höyrytyspainikkeita (13 tai 14*) painamalla.

5. Muut merkit:

	Osoittaa (vilkkuesssa), että automaattinen sammutustoiminto on aktivoitu.
	Osoittaa (vilkkuesssa), että vesisäiliö (1) on tyhjä ja sen täyttö on tarpeen.
	Osoittaa (vilkkuesssa), että kuumavesisäiliö ja suodatin (12) on huuhdeltava.

6. Merkkiäänän ottaminen käyttöön/ käytöstä poistaminen

Voit ottaa käyttöön tai poistaa käytöstä merkkiäänän, joka kuuluu näytön (8) kuvakkeita painamalla.



Kosketa tällöin kuvakkeita ja samanaikaisesti 3 sekunnin ajan. Tämän jälkeen kuuluu pitkä merkkiääni, joka ilmoittaa merkkiäänän ottamisesta käyttöön tai käytöstä poistamisesta.

A Valmistelut ennen silittämistä

Katso lisätietoa seuraavista toimenpiteistä tämän käyttöohjeen vastaavista luvuista.

1. Irrota silitysrauta kiinnitysjärjestelmästä (10) vetämällä silitysraudan kannassa olevaa vipua taaksepäin.
2. Poista merkit ja suojakalvot silityspohjasta (16).
3. Aseta silitysrauta vaakasuunnassa tasaiselle ja vakaalle alustalle. Voit poistaa silitysalustan (2) laitteesta ja asettaa silitysraudan sen päälle toisen tasaisen, vakaan ja vaakasuoran alustan päälle.
4. Täytä irrotettava vesisäiliö (1). Kun säiliö on irrotettu, kuulet kolme piippausta.
5. Kelaä virtajohto (5) kokonaan auki ja liitä se maadoitettuun pistorasiaan.
6. Aseta virtapainike (9) päälle (merkkivalo syttyy).
7. Lämpötilan ja höyrytason automaattinen valintatoiminto kytkeytyy päälle oletuksena.

Tämä mahdollistaa silittämisen aloittamisen ilman höyryn tai lämpötilan säätämistä.

Valitse tarvittaessa haluamasi asetus manuaalisesti koskettamalla näytön (8) kosketuspainikkeita.

Valitun lämpötilan ja höyryn kuvakkeet lakkaavat vilkkumasta jonkin ajan kuluttua, jolloin laite on valmis käytettäväksi.

Huomaus:

Höyrykehittimen toiminta-aika höyryn luomiseksi on pitempi vain ensimmäisellä kuumennuskerralla tai kalkinpoistotoiminnon (Calc'n Clean) suorittamisen jälkeen.

Kun vettä on höyry-yksikössä normaalin käytön aikana, käyttölämpötilan saavuttaminen on nopeampaa.

8. Tässä laitteessa on sisään rakennettu vesitason anturi, joka ilmoittaa vesisäiliön (1) täyttötarpeesta.

Kuvake  vilkkuu, kun vesisäiliö on tyhjä (kuulet kolme piippausta).

Tärkeää:

- Voit käyttää normaalia hanavettä. Sekoita hanavettä tislattuun veteen suhteessa 1:1 höyrytystoiminnon tehon optimoimiseksi. Jos alueesi hanavesi on erittäin kovaa, sekoita hanavettä tislattuun veteen suhteessa 1:2. Kysy lisätietoa vedenkovuudesta paikalliselta vesilaitokselta.
- Vesisäiliö (1) voidaan täyttää koska tahansa laitteen käytön aikana.
- Välttääksesi vesisäiliön ja kuumavesisäiliön vaurioitumisen ja/tai kontaminaation, älä kaada vesisäiliöön hajusteita, etikkaa, tärkkelystä, kalkinpoistoaineita, lisäaineita tai muita kemiallisia tuotteita.

Edellä mainittujen aineiden käyttö mitätöi takuun.

- Älä käytä kuivausrumpujen, ilmastointilaitteiden tai vastaavien laitteiden lauhdevettä. Tämä laite on tarkoitettu käytettäväksi normaalilla hanavedellä.
- Silitysrautaa ei ole suunniteltu pidettäväksi pystysuorassa. Aseta silitysrauta aina vaakasuorassa silitysalustan (2) päälle.
- Silitysalusta voidaan asettaa laitteen erityiseen syvennykseen tai sopivaan kohtaan silitysalueen viereen.

Älä koskaan aseta silitysrautaa laitteeseen ilman silitysalustaa!





- Ensimmäisen käyttökerran aikana silitysraudasta voi tulla höyryä ja hajuja, ja silityspohjasta voi tulla valkoisia hiukkasia, tämä on normaalia ja se menee ohi muutamassa minuutissa.
- Höyrytyspainiketta painaessa vesisäiliöstä voi kuulua pumppeavaa ääntä, tämä on normaalia ja se merkitsee, että vettä pumpataan höyrysäiliöön.

B Lämpötilan asettaminen



Oletuksena höyryasema valitsee automaattisesti "i-Temp" -lämpötila-asetuksen. Lämpötila-asetusta voidaan tarvittaessa säätää omien tarpeiden mukaan.

1. Tarkista silittämistä koskevat ohjeet tekstiilin hoito-ohjemerkinästä oikean silityslämpötilan määrittämiseksi.
2. Valitse vaadittu silityslämpötila:

Näytön lämpötilan kuvake	Soveltuva:
 i-Temp	kaikki tekstiilit
 antiShine	tummien ja arkalaausitien tekstiilien. Vähentää kiiltävien jälkien muodostumisvaaraa.
	synteettiset.
	silkki – villa.
	puuvilla – pellava.

3. Valitun lämpötilan kuvake vilkkuu, kun silityspohja (16) kuumenee ja se lakkaa vilkkumasta, kun silityspohja on saavuttanut vaaditun lämpötilan.

Vinkkejä:

- Lajittele vaatteet niiden hoito-ohjemerkitöjen mukaan. Aloita silittäminen aina vaatteista, jotka tulee silittää alhaisimmalla lämpötilalla.
- Jos et ole varma tekstiilin koostuksesta, aloita silittäminen alhaisella lämpötilalla ja määritä oikea lämpötila silittämällä tekstiilin piilossa olevaan pieneen osaan.







C Höyrysilitys



Höyryn voimakkuutta säädetään silityksen aikana höyrysäätimellä.

Höyryasema valitsee oletuksena automaattisesti höyryn "i-Temp" -asetuksen.

Höyryasetusta voidaan säätää lämpötilaa muuttamalla. Höyryasema ehdottaa sopivan höyryn voimakkuuden automaattisesti.

Näytön lämpötilan kuvake	Höyryasetus
	
	
	

Höyryn voimakkuus voidaan tarvittaessa mukauttaa



vaatimuksiin koskettamalla näytön (8) kuvaketta. Valittu kuvake vilkkuu, kunnes vastaavan höyrytason paine on saavutettu. Höyry on nyt valmis käytettäväksi höyrytyspainikkeita (13 tai 14*) painamalla.

Huomaa:

- Kun silität alhaisemmalla  lämpötila-asetuksella, paina höyrytyspainiketta (13) vain muutaman sekunnin ajan kerrallaan. Jos silityspohjasta tippuu vettä, aseta lämpötila korkeampaan asetukseen (**varmistaa, että tekstiiliä voidaan silittää valitulla lämpötila-asetuksella**).

- Jokaisen käyttökerran alussa höyryn mukana voi tulla ulos joitakin vesipisaroita. Kokeile silitysrautaa aluksi silityslautaan tai kangaspalaan.

Vinkki: viimeiset kerrat on suositeltavaa silittää ilman höyryä kuivaan tekstiiliin parhaiden tuloksien saavuttamiseksi.

“PulseSteam” -toiminto



Tässä laitteessa on erityinen toiminto vaikeiden ryppyjen silittämiseksi. “PulseSteam” -toiminnolla voidaan pehmentää nopeammin vaikeasti silitettäviä tekstiilejä, kuten farkkuja tai pellavaliinoja.

Kun höyrytyspainike aktivoidaan, höyrynkehittimestä tulee kolme suurta höyrypuhallusta niin, että höyry pääsee syvemmälle tekstiiliin.

- Aseta lämpötila asetukseen .
- Paina lyhyesti höyrytyspainiketta (14*), joka sijaitsee kahvan yläosassa.

tai (mallikohtainen)

Paina kahvan alaosassa olevaa höyrytyspainiketta (13) lyhyesti kaksi kertaa (kaksoisnapsahdus).

Huomautuksia:

- Höyrypuhallus voidaan pysäyttää painamalla höyrytyspainiketta uudelleen lyhyesti.
- Silitysraudasta voi tulla joitakin vesipisaroita, kun “PulseSteam” -toimintoa käytetään ensimmäistä kertaa. Vesipisarot katoavat, kun olet käyttänyt toimintoa jonkin aikaa.

Silittäminen ilman höyryä



Tämän asetuksen avulla voit silittää silitysraudalla ilman höyryä.

Aloita silittäminen painamatta kuitenkaan höyrytyspainikkeita (13-14*).

D Pystysuora höyry



Tämän avulla voidaan poistaa ryppyjä riippuvista vaatteista, verhoista jne.

Sitä ei voida käyttää synteettisessä asetuksessa arkalaaatuisiin tekstiileihin.

Varoitust:

- Älä koskaan kohdista höyrystintä päällä oleviin vaatteisiin.
 - Älä koskaan kohdista höyryä ihmisiin tai eläimiin.
- Aseta lämpötila asetukseen .
 - Pidä silitysrautaa pystysuunnassa noin 15 cm:n päässä höyrytettävästä vaatteesta.

- Voit höyrysilittää verhoja ja riippuvia vaatteita (takkeja, pukuja jne.) asettamalla silitysraudan pystyasentoon ja painamalla höyrytyspainiketta (13 tai 14*).

“Intelligent steam” -toiminto

(Mallista riippuen)

Tässä järjestelmässä on älykäs höyrystäätöjärjestelmä, joka silitysraudan höyrynäppäimen vapautuksen yhteydessä tuottaa hiukan lisähöyryä.

Lisähöyry voidaan aina pysäyttää painamalla lyhyesti silitysraudan höyrynäppäintä uudelleen.

Energiansäästön “eco” -painike



(Mallista riippuen)

Jos energiansäästöpainike (7) on kytketty päälle, voit säästää jopa 25 % energiaa ja 40 % vettä (*) ja saavuttaa silti hyvän silitystuloksen useimpien tekstiilien kohdalla.

Normaalin energia-asetuksen käyttö on suositeltavaa vain paksumia ja erittäin rypyisiä tekstiilejä silittäessä.

(*) Verrattuna maksimitasosta.

Huomaa:

Jos käytät “Energiansäästö”-toimintoa, muunneltavaa höyrystäätelyä ja lämpötilansäätelyä voidaan silti käyttää suositellusti .

Automaattinen sammutustoiminto “secure”



(Mallista riippuen)

Jos silitysraudan kahvassa olevaa höyrytyspainiketta (13-14*) ei paineta tiettyyn aikaan mennessä (8 minuuttia) silityksen aikana, höyryrasema kytkeytyy automaattisesti pois päältä.

Kuvake secure viikkuu, kun automaattinen sammutustoiminto on aktivoitu (kuulet kolme piippausta).

Kytke höyryrasema takaisin päälle painamalla uudelleen höyrytyspainiketta.

E Pohjan kangassuoja



(Mallista riippuen)

Kangassuojaa käytetään silittäessä höyryllä arasta materiaalista valmistettuja verhoja maksimilämpötilalla ilman, että ne vahingoittuvat.

Käytä suojaa välttääksesi jälkiä tummissa vaatteissa.

Suosittellemme silittämään ensin pienen alueen verhojen sisäpuolelta, jolloin nähdään soveltuvuus. Kiinnittäaksesi pohjasuojan silitysrautaan, laita raudan pää suojan sisään ja vedä joustinnauha raudan alemman takaosan yli niin, että suojuksen kireä. Irrotaaksesi suojan, työnnä joustavaa nauhaa ja ota rauta pois. Kangassuojus on mahdollista hankkia asiakaspalvelusta tai erikoiskaupoista.

Lisävarusteen tuotekoodi (asiakaspalvelu)	Lisävarusteen nimi (erikoisliikkeet)
571510	TDZ2045

F Kalkin poistaminen suodattimesta ja kuumavesisäiliöstä



(Calc'n'Clean Advanced)

Höyrynkehittimen käyttöänsä pidentämiseksi ja kalkin muodostumisen estämiseksi suodatin (12) ja kuumavesisäiliö on huuhdeltava useiden käyttötuntien jälkeen (noin 50 käyttötunnin jälkeen). Jos vesi on kovaa, huuhtelu tulee suorittaa useammin.

Älä käytä kalkinpoistoaineita kuumavesisäiliön huuhtelemiseen, muutoin se voi vaurioitua.

Jos kuvake clean vilkkuu, kuumavesisäiliö on huuhdeltava (kuulet kolme piippausta). Toimi seuraavasti:

1. Tarkista, että laite on kylmä ja kytketty irti verkkovirrasta yli 2 tunniksi, ja että vesisäiliö (1) on tyhjä.
2. Kiinnitä silitysrauta telineeseen asettamalla silitysraudan kärki etusyvyyteen ja kiinnitysjärjestelmän vipu (10) silitysraudan kantaan vasten.
3. Aseta laite pesualtaan tai astian päälle.
4. Kallista laitetta suodattimen aukon vastakkaiselle puolelle.
5. Ruuvaa suodatin (12) auki ja poista se.
6. Puhdista suodatin seuraavasti:
 - a. Aseta suodatin vesihanauksen alapuolelle ja pese sitä, kunnes kalkkijäämät ovat poistuneet. Purista suodatinta kuvan F mukaisesti.
 - b. Upota suodatin hanaveteen (250 ml), johon on sekoitettu mitallinen (25 ml) kalkinpoistoainetta.

Kalkinpoistoaine on saatavilla huoltopalvelustamme tai erikoisliikkeistä:

Lisävarustekoodi (Huoltopalvelu)	Lisävarusteen nimi (Erikoisliikkeet)
311144	TDZ1101

7. Pidä höyrynkehittintä sivuasennossa ja kaada kuumavesisäiliöön kannun avulla 1/4 litraa vettä.

8. Ravista perusosaa hetken aikaa ja tyhjennä kuumavesisäiliö sen jälkeen kokonaan pesualtaaseen tai astiaan. Parhaiden tuloksien saavuttamiseksi suosittelemme, että toimenpide suoritetaan kaksi kertaa.

Tärkeää: ennen uudelleen sulkemista tulee varmistaa, ettei kuumavesisäiliöön jää vettä.

9. Aseta ja kiristä suodatin takaisin paikoilleen.

Resetet puhtauden laskin kytkeällä asemalla kaksin kerran ja pitämällä asema pois päältä vähintään 30 sekuntia kummallakin kerralla.



(päällä → 30 s pois päältä → päällä → 30 s pois päältä → päällä)

G Silitysraudan höyrykammion huuhteleminen

⚠️ Huomio! Palovammavaara!

Tämän toimenpiteen avulla höyrykammion poistetaan kalkkihiukkaset.

Tämä puhdistustoiminto voidaan suorittaa satunnaisesti (noin kerran vuodessa), kun pitkän kovalla vedellä tapahtuvan käytön jälkeen silityspohjasta alkaa tulla ulos hiukkasia.

- a) Varmista, että silitysrauta on jäähtynyt.
 - b) Täytä säiliö hanavedellä.
 - c) Liitä virtajohto pistokkeeseen ja aseta virtapainike (9) asentoon "I".
 - d) Aseta lämpötila asetukseen .
 - e) Aseta höyryasetus asetukseen  ja odota, kunnes kuvake lakkaa vilkkumasta.
 - f) Pidä silitysrautaa pesualtaan tai astian yläpuolella veden keräämiseksi.
 - g) Paina höyrytyspainiketta (13) ja ravista silitysrautaa kevyesti. Ulos tulee kiehuva vettä ja höyryä, jotka tuovat mukanaan kalkin tai mahdolliset saostumat. Tämä voi viedä noin 5 minuuttia.
 - h) Aseta lämpötila asetukseen  painamalla höyrytyspainikkeita (13-14*).
- Höyrykammion vesi alkaa haihtua. Odota, kunnes kammiossa oleva vesi on haihtunut kokonaan.
- i) Puhdista silityspohja välittömästi siirtämällä kuumaa silitysrautaa kuivan puuvillakankaan päälle, jotta mahdolliset jäämät irtoavat.

Puhdistus ja ylläpito



⚠️ Varoitus! Palovammavaara!

Irrota laite aina sähköverkosta ennen sen puhdistamista tai huoltamista.

1. Irrota pistoke pistorasiasta silittämisen jälkeen ja anna laitteen jäähtyä ennen sen puhdistamista.
2. Pyyhi ulkokuori, kahva ja silitysosa kostealla kankaalla.

3. Jos silityspohjassa on lika- tai kalkkitahroja, puhdista se kostealla kankaalla.
4. Älä koskaan käytä kuluttavia tuotteita tai luottimia.

5. Aseta virtajohto (5) ja höyryletku (6) säilöön säilytystilaan (4). Älä kääri johtoja liian tiukkaan.
6. Pidä silitysraudan kahvasta laitetta siirtäessä kuvan H mukaisesti.

H Laitteen säilyttäminen



1. Anna laitteen aina jäähtyä ennen sen asettamista säilöön.
2. Aseta virtapainike asentoon "0" (punainen merkkivalo sammuu) ja irrota virtajohto pistorasiasta.
3. Tyhjennä vesisäiliö.
4. Aseta silitysrauta silitysalustalle (2) silityspohjan päälle ja kiinnitä se asettamalla silitysraudan kärki etusyvennykseen ja asettamalla kiinnitysjärjestelmän vipu (10) silitysraudan kantaa vasten.

Hävitysohjeet

Lähempiä tietoja keräyspisteistä saat myyjäliikkeestä ja kunnan tai kaupungin virastosta, jätehuoltoasioista vastaavilta henkilöiltä.



Tämä laite täyttää sähkö- ja elektroniikkalaiteromua koskevan EU-direktiivin 2012/19/EU vaatimukset ja omaa vastaavan merkin.

Yleisohjeet määrittävät käytettyjen laitteiden rakenteet palautusta ja kierrätystä varten koko EU-alueella.

Vianmääritys

Ongelma	Mahdolliset syyt	Ratkaisu
Näyttö ei reagoi, kun sitä kosketetaan.	<ul style="list-style-type: none"> • Näyttö on liikainen. • Sormet ovat liian kylmät. 	<ul style="list-style-type: none"> • Puhdista näyttö kostealla puuvillakankaalla (ei liian märkä). • Lämmitä sormia hiukan ja yritä uudelleen.
"secure" kuvake vilkkuu	<ul style="list-style-type: none"> • Silitysraudan kahvassa olevaa höyrytyspainiketta (13) ei ole painettu viimeisten 8 minuutin aikana ja automaattinen sammutustoiminto on aktivoitunut. 	<ul style="list-style-type: none"> • Paina höyrytyspainiketta uudelleen höyryraseman kytkemiseksi uudelleen päälle.
 kuvake vilkkuu.	<ul style="list-style-type: none"> • Vesisäiliö on tyhjä ja sen täyttö on tarpeen. 	<ul style="list-style-type: none"> • Täytä vesisäiliö.
"clean" kuvake vilkkuu.	<ul style="list-style-type: none"> • Kuumavesisäiliö ja suodatin on huuhdeltava. 	<ul style="list-style-type: none"> • Huuhtelee suodatin ja kuumavesisäiliö tämän ohjekirjan puhdistusohjeiden mukaisesti (osio F).
Kun näyttöön kosketaan, merkkiääntä ei kuulu.	<ul style="list-style-type: none"> • Merkkiäänet on poistettu käytöstä. 	<ul style="list-style-type: none"> • Ota merkkiäänet käyttöön tämän ohjekirjan ohjeiden mukaan
Höyrynkehitin ei kytkedy toimintaan.	<ul style="list-style-type: none"> • Kytkentäongelma. • Virtapainiketta ei ole kytketty päälle. 	<ul style="list-style-type: none"> • Tarkista virtajohto (5), pistoke ja pistorasia. • Aseta virtapainike (9) asentoon "I".
Silitysrauta ei kuumene.	<ul style="list-style-type: none"> • Virtapainiketta ei ole kytketty päälle. • Lämpötila on asetettu alhaiseen asetukseen. 	<ul style="list-style-type: none"> • Aseta virtapainike (9) asentoon "I". • Aseta lämpötila haluttuun asentoon.
Silitysraudasta tulee savua sen päälle kytkemisen jälkeen.	<ul style="list-style-type: none"> • Ensimmäisellä käyttökerralla: jotkin laitteen osat on voideltu kevyesti tehtaalla ja niistä voi tulla hiukan savua ensimmäisellä kuumennuskerralla. • Seuraavien käyttökertojen aikana: silityspohja voi olla liikainen. 	<ul style="list-style-type: none"> • Tämä on normaalia ja se menee ohi lyhyessä ajassa. • Puhdista silityspohja tämän ohjekirjan puhdistusohjeiden mukaan.

Ongelma	Mahdolliset syyt	Ratkaisu
Vettä virtaa silityspohjan rei'istä.	<ul style="list-style-type: none"> • Höyrytystoimintoa käytetään ennen kuin vaadittu lämpötila on saavutettu. • Vesi kondensoituu putkiin, koska höyryä käytetään ensimmäistä kertaa tai jos sitä ei ole käytetty pitkään aikaan. • Höyryrnehitin sisältää liikaa kalkkia. 	<ul style="list-style-type: none"> • Käytä alhaisempaa höyryasetusta alhaisilla lämpötiloilla silittäessä. • Suuntaa silitysrautaa pois päin silitysalueelta ja paina höyrytyspainiketta, kunnes se tuottaa höyryä. • Puhdista kuumavesisäiliö osion "Calc'n'Clean Advanced" (F) ohjeiden mukaisesti.
Silityspohjasta tulee likaa.	<ul style="list-style-type: none"> • Höyrysäiliöön on kertynyt kalkkia tai mineraaleja. • Kemiallisia tuotteita tai lisäaineita on käytetty. 	<ul style="list-style-type: none"> • Käytä hanaveden ja tislattun tai demineralisoidun veden sekoitusta suhteessa 1:1. Sekoita hanavettä tislattuun veteen suhteessa 1:1 höyrytystoiminnon tehon optimoimiseksi. Jos alueesi hanavesi on erittäin kovaa, sekoita hanavettä tislattuun veteen suhteessa 1:2. • Puhdista silityspohja kostealla kankaalla. • Älä koskaan lisää mitään tuotteita veteen.
Silitysrauta ei tuota höyryä lainkaan.	<ul style="list-style-type: none"> • Kuumavesisäiliötä ei ole kytketty päälle tai vesisäiliö on tyhjä. • Höyrysäädin on asetettu alhaisimpaan asetukseen. 	<ul style="list-style-type: none"> • Kytke virtapainike (9) asentoon "I" ja/tai täytä vesisäiliö. • Aseta suurempi höyryn voimakkuus (katso osio C).
Silitytty vaate tummuu ja/tai tarttuu silityspohjaan.	<ul style="list-style-type: none"> • Valittu lämpötila on liian suuri ja se on vahingoittanut tekstiiliä. 	<ul style="list-style-type: none"> • Valitse silittävään materiaaliin sopiva lämpötila ja puhdista silityspohja kostealla kankaalla.
Silityspohja muuttuu ruskeaksi.	<ul style="list-style-type: none"> • Tämä on normaalia ja johtuu käytöstä. 	<ul style="list-style-type: none"> • Puhdista silityspohja kostealla kankaalla.
Laitteesta kuuluu pumppausääniä.	<ul style="list-style-type: none"> • Vettä pumpataan höyrysäiliöön. • Vesisäiliötä (1) ei ole asetettu oikein paikoilleen. • Äänet eivät lopu. 	<ul style="list-style-type: none"> • Tämä on normaalia. • Aseta vesisäiliö oikein paikoilleen. • Jos äänet eivät lopu, älä käytä höyryrnehitintä vaan ota yhteyttä valtuutettuun huoltopalveluun.
Paineen lasku silityksen aikana.	<ul style="list-style-type: none"> • Höyrytyspainiketta on painettu pitkään. 	<ul style="list-style-type: none"> • Paina höyrytyspainiketta aikavälein. Tämä parantaa silitystuloksia, sillä tekstiilit pysyvät paremmin sileinä niiden ollessa kuivia.
Vaatteeseen ilmaantuu vesiläiskä silityksen aikana.	<ul style="list-style-type: none"> • Höyryä on voinut tiivistyä silityslautaan. 	<ul style="list-style-type: none"> • Pyyhi silityslaudan kangaspeite, ja silitä läiskät ilman höyryä, jotta ne kuivuvat.
Tekstiiliin tulee vesiläiskä "PulseSteam" -toiminnon käytön aikana.	<ul style="list-style-type: none"> • Vesiläiskät johtuvat höyryn kondensoitumisesta letkuun käytön jälkeisen jäähtymisen aikana. 	<ul style="list-style-type: none"> • Silityspohjasta lakkaa tulemasta vesipisarointa, kun "PulseSteam" -toiminto on käytetty jonkin aikaa.
Letku kuumenee käytön aikana.	<ul style="list-style-type: none"> • Tämä on normaalia. Se johtuu höyryn siirtymisestä letkun läpi höyrysilityksen aikana. 	<ul style="list-style-type: none"> • Aseta letku vastakkaiselle puolelle, jottet kosketa letkua silittäessäsi.
Vesivuoto kuumavesisäiliössä.	<ul style="list-style-type: none"> • Laitteen sivussa oleva suodatin (12) on löysä. 	<ul style="list-style-type: none"> • Kiristä suodatin.
Silitysraudasta tulee edelleen höyryä, kun se asetetaan alustan päälle (2).	<ul style="list-style-type: none"> • "PulseSteam" -toiminto on aktivoitu kaksoisnapautuksella. 	<ul style="list-style-type: none"> • Paina laukaisinta uudelleen ja silitysraudan höyrytys loppuu.

Jos edellä mainittujen toimenpiteiden avulla ei ratkaista ongelmaa, ota yhteyttä valtuutettuun huoltopalveluun.

Voit ladata tämän käyttöoppaan paikalliselta Bosch-verkkosivulta.

Le agradecemos la compra de la estación de planchado a vapor Sensixx B45L, el nuevo sistema de planchado de vapor de Bosch. Lea detenidamente las instrucciones de uso del aparato y guárdelas para una posible consulta posterior.

Introducción

Estas instrucciones de uso contienen información importante acerca de las funciones de este sistema y algunos consejos para hacer el planchado más fácil.

Esperamos que disfrute del planchado con esta estación de planchado de vapor.

Importante

- Deje abierta la primera página del manual, ya que le ayudará a comprender el funcionamiento de este aparato.
- Este aparato cumple con normas internacionales de seguridad.
- El presente aparato ha sido diseñado exclusivamente para uso doméstico, quedando por tanto excluido el uso industrial del mismo.
- Utilice este aparato sólo para los fines para los que ha sido diseñado, es decir, como una plancha. Cualquier otro uso se considerará inadecuado y, en consecuencia, peligroso. El fabricante no será responsable de ningún daño resultante de un uso indebido o inadecuado.

Instrucciones generales de seguridad

- No deje la plancha desatendida mientras está conectada a la red.
- Desconecte el enchufe de la red antes de llenar el aparato con agua o antes de retirar el agua restante tras su utilización.
- Coloque el aparato sobre una superficie estable.
- Cuando esté sobre su soporte, asegúrese de situarlo sobre una superficie estable.
- No utilice la plancha si se ha caído, muestra daños visibles o si tiene fugas de agua. Deberá ser revisada por un servicio de asistencia técnica autorizado antes de utilizarlo de nuevo.
- Con objeto de evitar situaciones de peligro, cualquier trabajo de reparación que pueda ser necesario, como por ejemplo sustituir el cable eléctrico, deberá ser realizado por un servicio de Asistencia Técnica autorizado.
- Este aparato pueden utilizarlo niños con edad de 8 años y superior, y personas con capacidades físicas, sensoriales o mentales reducidas o falta de experiencia y conocimiento, si se les ha dado la supervisión o instrucción apropiadas respecto al uso del aparato de una manera segura y comprenden los peligros que implica. Los niños no deben jugar con el aparato. La limpieza y el mantenimiento a realizar por el usuario no deben realizarlos los niños sin supervisión.
- Mantener la plancha y su cable fuera del alcance de los niños menores de 8 años cuando está conectada o enfriándose.
-  **ATENCIÓN.** Superficie caliente.
La superficie puede calentarse durante el funcionamiento.

- Antes de enchufar el aparato a la red, asegúrese de que el voltaje se corresponde con el indicado en la placa de características.
- Este aparato debe conectarse a una toma con conexión a tierra. Si utiliza una alargadera, asegúrese de que dispone de una toma de 16 A bipolar con conexión a tierra.
- En caso de fundirse el fusible de seguridad, el aparato quedará fuera de uso. Lleve el aparato a un Servicio de Asistencia Técnica autorizado.
- Para evitar que bajo circunstancias desfavorables de la red se puedan producir fenómenos como la variación de la tensión y el parpadeo de la iluminación, se recomienda que la plancha sea conectada a una red con una impedancia máxima de 0.47Ω . Para más información, consulte con su empresa distribuidora de energía eléctrica
- No coloque el aparato bajo el grifo para llenar el depósito con agua.
- Desconecte el aparato de la red eléctrica tras cada uso, o en caso de comprobar defectos en el mismo.
- No desenchufe el aparato de la toma tirando del cable.
- No introduzca la plancha o el depósito de vapor en agua o en cualquier otro líquido.
- No deje el aparato expuesto a la intemperie (lluvia, sol, escarcha, etc.).

Importante:

- Este aparato alcanza temperaturas elevadas y produce vapor durante su utilización, lo cual podría causar escaldaduras o quemaduras en caso de uso inadecuado.
- El tubo de vapor, el generador de vapor, la placa metálica bajo el soporte (2), y en particular, la suela de la plancha, pueden estar muy calientes durante el uso. Esto es normal.
- No dirija el vapor a personas o animales.
- No permitir que el cable entre en contacto con la base de la plancha cuando ésta se encuentre caliente.
- Atención: El centro de planchado puede seguir vaporizando durante un corto tiempo adicional después de liberar el botón de salida de vapor. Esto es normal.

Descripción

1. Depósito de agua desmontable
2. Soporte de plancha desmontable
3. Asas de transporte
4. Compartimento para almacenamiento del cable de red y de la manguera de vapor
5. Cable de red
6. Manguera de vapor
7. Botón "Ahorro de energía" (verde)
8. Pantalla
9. Botón de encendido / apagado (rojo)
10. Sistema de fijación de la plancha "SecureLock"
11. Carcasa con generador de vapor interno
12. Filtro antical
13. Botón de salida de vapor
14. Botón de salida de vapor "Ultimate" *
15. Indicador luminoso de la plancha
16. Suela
17. Suela de protección textil*

* Según modelo

Función "i-Temp"



Esta estación de planchado está provista de la función "i-Temp".

Al conectar el aparato, se selecciona de forma automática la temperatura y el nivel de vapor "i-Temp" adecuados para todo tipo de tejido que pueda ser planchado. La función "i-Temp" evita que los tejidos se vean dañados por una incorrecta selección del nivel de temperatura.

La función "i-Temp" no es aplicable a tejidos que no puedan ser planchados. Preste atención a la etiqueta de planchado de la prenda, o pruebe a planchar sobre una zona no visible de la prenda.

Función "AntiShine"



Este centro de planchado está provisto de una función especial "AntiShine". Si dicha función se selecciona y el botón de salida de vapor (13-14*) se presiona de forma regular, se reduce el riesgo de ocasionar brillos causados por el planchado sobre las prendas.

Cómo usar la estación de planchado



- Al enchufar la estación de planchado y pulsar el botón de encendido (9) (iluminado en rojo), la pantalla (8) se enciende y muestra todos los iconos durante 2 segundos.

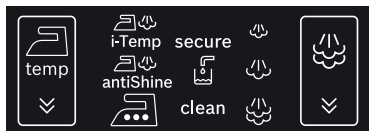

- Después de dicho tiempo, el aparato selecciona automáticamente la función "i-Temp", cuyo icono parpadea hasta alcanzar la temperatura y nivel de vapor adecuados.

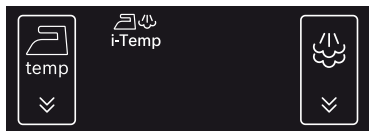

3. Ajuste de la temperatura:

	Icono táctil de selección de temperatura, se usa para modificar la temperatura de la suela.
	Selección automática de la temperatura de la suela de la plancha. Este modo es adecuado para cualquier tipo de prenda que pueda ser planchada.
	Nivel de temperatura adecuado para tejidos oscuros o delicados. Reduce el riesgo de ocasionar brillos al planchar.
	Indica que la temperatura de planchado es la adecuada para prendas de seda o sintéticas.
	Indica que la temperatura de planchado es la adecuada para prendas de lana.
	Indica que la temperatura de planchado es la adecuada para prendas de algodón o lino.

Para variar la temperatura de la suela de la plancha, pulse el icono en la pantalla (8) de forma repetida. La plancha realizará el siguiente ciclo :

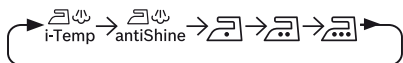

4. Ajuste del vapor:

	Icono táctil de selección de nivel de vapor, se usa para modificar la cantidad de vapor que se expulsa a través de la suela.
	Nivel de vapor bajo.
	Nivel de vapor medio.
	Nivel de vapor alto.

Al seleccionar las funciones "i-Temp" y "AntiShine", no es posible modificar el nivel de vapor mediante la

pulsación del icono . La cantidad de vapor se selecciona de forma automática.

Solo en las posiciones es posible modificar la cantidad de vapor.

Para variar la cantidad de vapor que emite la

plancha, pulse el icono en la pantalla (8) de forma repetida. Se realizará el siguiente ciclo :



El icono seleccionado parpadeará hasta que se alcance la presión correspondiente a cada nivel de vapor. A partir de ese momento, el vapor está listo para ser liberado al presionar el botón de salida de vapor (13 ó 14*).

5. Otras indicaciones:

	Indica (mediante parpadeo) que el sistema de apagado automático se ha activado
	Indica (mediante parpadeo) que el depósito de agua (1) se ha vaciado y debe ser rellenado.
	Indica (mediante parpadeo) que el calderín y el filtro (12) deben ser descalcificados.

6. Activación y desactivación del pitido

El pitido que se escucha al pulsar los iconos de la pantalla (8) puede ser activado o desactivado.

Para ello, pulse de forma simultánea los iconos

y durante 3 segundos. Después de este tiempo, se emitirá un pitido largo que indica que la activación o desactivación han sido realizadas.

A Preparación para el planchado

Para más detalles relativos a las siguientes acciones, consulte los capítulos correspondientes en este mismo manual.

1. Libere el sistema de fijación (10) de la plancha, moviendo hacia atrás la palanca apoyada sobre el talón de la plancha.
2. Retire cualquier etiqueta o tapa de protección de la suela (16).
3. Coloque el aparato horizontal sobre una superficie sólida y estable. Puede retirar el soporte de la plancha (2) del aparato y colocar la plancha sobre el soporte en una superficie sólida, estable y horizontal.
4. Llene el depósito de agua (1). Si se retira el depósito, se emiten tres pitidos.
5. Desenrolle el cable de red (5) y conéctelo en una toma con conexión a tierra.
6. Pulse el botón de encendido (9) para conectar el aparato (el interruptor se ilumina en color rojo).
7. La función de selección automática de nivel de temperatura y vapor se activará por defecto. Esta función le permite comenzar a planchar sin tener que seleccionar ni el nivel de vapor ni de temperatura.

Si lo considera necesario, puede seleccionar otros niveles de vapor y temperatura pulsando los iconos táctiles de la pantalla (8).

Los iconos de temperatura y nivel de vapor seleccionados dejarán de parpadear después de un tiempo, indicando que el aparato está listo para su uso.

Nota :

El generador de vapor tardará algo más de tiempo en llegar al estado de producción de vapor durante el primer calentamiento de cada uso, o después de realizar una operación de descalcificación (Calc'n´Clean).

Durante el uso normal, al haber agua dentro del calderín, el tiempo de espera es menor.

8. Este aparato integra un sensor de nivel de agua que muestra cuándo el depósito de agua (1) debe ser rellenado.

El icono  parpadeará cuando el depósito esté vacío (se emiten tres pitidos).

Importante:

- Puede usar agua del grifo.
Para que la función de la salida de vapor funcione de forma óptima durante más tiempo, mezcle agua de red con agua destilada en proporción 1:1. Si el agua de su zona es muy dura, mezcle agua de red con agua destilada en proporción 1:2.
Puede ponerse en contacto con su compañía local de agua para conocer el grado de dureza de la misma.

- El depósito de agua (1) se puede rellenar en cualquier momento mientras utiliza el aparato.
- Para evitar daños y/o la contaminación del depósito de agua y del calderín, no introduzca perfume, vinagre, almidón, agentes descalcificadores, aditivos o cualquier otro tipo de producto químico.

Cualquier daño causado por el uso de los productos anteriormente citados, provocará la anulación de la garantía.

- No utilice agua de condensación de secadoras, aires acondicionados o similares. Su plancha ha sido diseñada para usar agua de grifo.
- La plancha no está diseñada para ser apoyada sobre su talón. Apóyela siempre en posición horizontal sobre el soporte (2).
- El soporte de plancha se puede colocar en el hueco especialmente diseñado en el aparato o en cualquier punto adecuado en el área de planchado.

No coloque la plancha sobre el aparato sin el soporte.





- Durante su primer uso, la plancha puede producir ciertos vapores u olores, así como partículas blancas en la suela; es algo normal y desaparecerá tras unos minutos.
- Mientras el botón de salida de vapor permanece pulsado, el depósito de agua puede producir un sonido de bombeo, que es normal e indica que se está bombeando agua al depósito de vapor.

B Regulación de la temperatura



La estación de planchado elige por defecto el modo de temperatura "i-Temp". Si lo considera necesario, puede cambiar el nivel de temperatura a otro más adecuado a sus necesidades.

1. Compruebe en la etiqueta de instrucciones de planchado de la prenda la temperatura correcta de planchado.
2. Seleccione la temperatura de planchado adecuada:

Icono de temperatura en la pantalla	Temperatura adecuada para:
 i-Temp	cualquier tipo de tejido que pueda ser planchado.
 antiShine	tejidos oscuros o delicados. Reduce el riesgo de ocasionar brillos al planchar.
	sintéticos.
	seda – lana.
	algodón – lino.

3. El icono correspondiente a la temperatura seleccionada parpadeará mientras la suela (16)

se está calentando, y dejará de hacerlo cuando la plancha haya alcanzado la temperatura seleccionada.

Consejos:







- Separe las prendas según las etiquetas del símbolo de lavado y planchado, comenzando siempre con las prendas que se planchan a temperaturas más bajas.
- Si no está seguro de la composición de una prenda, comience su planchado a baja temperatura y decida la temperatura correcta planchando una pequeña zona no visible.

C Planchado con vapor

El regulador de nivel de vapor se usa para ajustar la cantidad de vapor producido durante el planchado.

La estación de planchado elige por defecto el nivel de vapor "i-Temp".

El nivel de vapor puede ser modificado también mediante la selección de un nuevo nivel de temperatura. La estación de planchado seleccionará de forma automática el nuevo nivel de vapor.

Icono de temperatura en la pantalla	Nivel de vapor
	
	
	

Si es necesario, el nivel de vapor puede ser adaptado a sus necesidades pulsando el icono  en la pantalla (8).

El icono seleccionado parpadeará hasta que se alcance la presión correspondiente a cada nivel de vapor. A partir de ese momento, el vapor está listo para ser liberado al presionar el botón de salida de vapor (13 ó 14*).

Atención:

- Al planchar a temperatura baja  presione el botón de salida de vapor (13) durante unos pocos segundos cada pulsación. Si encuentra que gotea agua por los agujeros de la suela de la plancha, seleccione una posición de temperatura más elevada (**preste atención a que la prenda se pueda planchar a dicha temperatura**).
- Al inicio de cada uso, puede ocurrir que de la suela salgan gotas de agua mezcladas con vapor. Se recomienda no dirigir el primer chorro de vapor sobre la prenda que se va a planchar, sino sobre la tabla de planchado o sobre una tela.

Consejo: para obtener un mejor resultado del planchado, se recomienda realizar las últimas pasadas de la plancha en seco, sin emisión de vapor, con el fin de secar la prenda.

Función "PulseSteam"

Este aparato está provisto de una función especial para tratar arrugas persistentes.

La función "PulseSteam" ayuda a realizar un rápido suavizado de tejidos como pantalones vaqueros o manteles de lino.

Cuando el botón de salida de vapor es pulsado, el generador de vapor emitirá tres potentes disparos de vapor que penetran profundamente en el tejido.

1. Seleccione el nivel de temperatura .
2. Pulse de forma breve el botón de salida de vapor (14*) situado en la parte superior del asa.

o (según el modelo)

Pulse de forma breve y rápida (doble clic) el botón de salida de vapor (13) situado en la parte inferior del asa.

Notas:

- Es posible detener los disparos de vapor presionando nuevamente el botón de salida de vapor de forma breve.
- Pueden aparecer gotas de agua al usar la función "PulseSteam" por primera vez. Las gotas desaparecerán después de haber usado la función durante un tiempo.

Planchado sin vapor

Permite usar la plancha para planchado en seco.

Comience a planchar sin pulsar el botón de salida de vapor (13 ó 14*).

D Planchado vertical

Utilícelo para eliminar arrugas de prendas colgadas de perchas, cortinas, etc.

No debe ser usado en prendas sintéticas o tejidos delicados.

!Atención!

No proyecte el vapor sobre ropa puesta.

No dirija el chorro de vapor hacia personas o animales

1. Seleccione el nivel de temperatura .
2. Mantenga la plancha en posición vertical, guardando una distancia de unos 15 cm respecto a la prenda.
3. Puede planchar cortinas y prendas colgadas (chaquetas, trajes, abrigos...) colocando la plancha en posición vertical, y pulsando el botón de salida de vapor (13 ó 14*).

Función "Intelligent steam"

(Según el modelo)

Este centro de planchado está equipado con un control de vapor inteligente, el cual, después de liberar el botón de salida de vapor, sigue aportando una pequeña cantidad de vapor adicional.

Esta aportación adicional de vapor puede ser siempre detenida presionando nuevamente y de forma breve el botón de salida de vapor.

Botón de Ahorro de energía "eco"



(Según el modelo)

Si el botón "Ahorro de energía" (7) está activado, el consumo de energía del aparato se reduce hasta un 25%, y el de agua hasta un 40% (*), y aún así se puede obtener un buen resultado de planchado para la mayoría de las prendas.

Use el modo normal de consumo de energía solamente para prendas gruesas o muy arrugadas.

(* En comparación con la posición de máximo.

Nota:

Mientras la función "Ahorro de energía" está activada, la regulación de vapor y de temperatura pueden ser usadas como se recomienda previamente.

Apagado automatico "secure"



(Según el modelo)

En el caso de que el pulsador de salida de vapor (13 ó 14*) permanezca sin ser accionado durante un periodo aproximado de 8 minutos, se producirá la desconexión automática de la estación de planchado. Si esto ocurre, el icono "secure" parpadeará (se emiten tres pitidos).

Para volver a conectar la estación y continuar con el planchado, solamente ha de apretar de nuevo el pulsador de salida de vapor (13 ó 14*) de la plancha.

E Suela de protección textil



(Según el modelo)

Este protector se utiliza para el planchado con vapor de prendas delicadas con una temperatura máxima sin dañarlas. El uso de la suela de protección textil también elimina la necesidad de un trapo para evitar el brillo en materiales oscuros.

Se aconseja comenzar planchando una pequeña sección del interior de la prenda y observar los resultados.

Para colocar el protector en la plancha, ponga la punta de la plancha en el extremo del protector de tejidos y tire de la banda elástica por encima de la parte inferior trasera de la plancha hasta que quede ajustado. Para soltar la suela de protección textil, tire de la banda elástica para separarlo de la plancha. La suela de protección textil puede adquirirla en el servicio postventa o comercios especializados.

Código del accesorio
(Servicio postventa)

571510

Nombre del accesorio
(Comercios especializados)

TDZ2045

F Limpieza de la caldera y del filtro



(Calc'n'Clean Advanced)

Para aumentar la vida útil del generador de vapor y evitar la acumulación de cal, es esencial lavar la caldera y el filtro (12) después de cierto número de horas de uso (alrededor de 50 horas). Si el agua es dura, aumente la frecuencia.

No utilice agentes descalcificantes para el lavado de la caldera, porque podrían dañarla.

Si el icono "clean" parpadea, indica que debe procederse a la limpieza de la caldera (se emiten tres pitidos). Para ello, proceda como sigue:

1. Desenchufe el aparato y déjelo enfriar durante más de 2 horas. Compruebe que el depósito de agua (1) está vacío.
2. Fije la plancha sobre la carcasa, insertando la punta en la ranura situada en la parte anterior del soporte (2) y empujando la palanca (10) contra el talón de la plancha.
3. Coloque el aparato en el borde del fregadero o de un cubo.
4. Apoye la estación de planchado sobre el lateral opuesto a donde está situado el filtro.
5. Afloje el filtro (12) y extráigalo.
6. Para la limpieza del filtro, Usted puede:
 - a) Colocar el filtro bajo el grifo y lavarlo hasta que los depósitos de cal desaparezcan. Oprima la malla del filtro tal y como se indica en la figura F.
 - b) Introducir el filtro en una mezcla de agua de grifo (250 ml) más una dosis de líquido descalcificante (25 ml).

El líquido descalcificante puede ser obtenido en nuestros servicios postventa o tiendas especializadas:

Código de accesorio
(Servicio Postventa)

311144

Nombre del accesorio
(tiendas especializadas)

TDZ1101

7. Sujete el generador de vapor en posición lateral y con una jarra, llene la caldera con 1/4 litro de agua.
8. Agite la estación unos momentos y vacíela completamente en el fregadero o en el

cubo. Para obtener los mejores resultados, recomendamos realizar esta operación dos veces.

Importante: antes de volver a cerrarla, asegúrese de que no quede agua en la caldera.

9. Vuelva a colocar el filtro y apriételo con fuerza.



Para reiniciar el contador de horas, desconecte la estación de planchado dos veces, manteniéndola apagada durante al menos 30 segundos cada vez. (encendido → 30 segundos apagado → encendido → 30 segundos apagado → encendido)

G Limpieza de la cámara de vaporización de la plancha

⚠ ¡Atención! ¡Riesgo de quemaduras!

Este procedimiento sirve para limpiar partículas de cal de la cámara de vaporización.

Lleve a cabo la limpieza de forma ocasional (aproximadamente una vez al año), después de un periodo largo de utilización con agua dura, cuando observe que por los agujeros de la suela comienzan a salir partículas de cal.

- Asegúrese de que la plancha se ha enfriado.
- Llene el contenedor de agua con agua limpia del grifo.
- Enchufe el cable de red y coloque el interruptor de encendido (9) en la posición de encendido "I", (iluminado en rojo)
- Seleccione el nivel de temperatura .
- Seleccione el nivel de vapor  y espere hasta que el icono deje de parpadear.
- Sujete la plancha sobre un fregadero o un recipiente para recoger el agua.
- Presione el botón de salida de vapor (13) mientras sacude la plancha ligeramente. Por la base se expulsará agua caliente y vapor, que arrastrarán la cal e impurezas que pudiera haber dentro de la cámara. Esto puede tardar aproximadamente 5 minutos.
- Seleccione el nivel de temperatura  sin presionar el botón de salida de vapor (13 ó 14*). El agua dentro de la cámara comenzará a evaporarse. Esperar hasta que todo el agua se haya evaporado.
- Para limpiar cualquier residuo que pudiera quedar en la suela, pase inmediatamente la plancha caliente sobre un paño de algodón seco.

Limpieza y mantenimiento



⚠ ¡Atención! Riesgo de quemaduras. Desenchufe la plancha de la red antes de realizar cualquier trabajo de limpieza o mantenimiento.

- Después de planchar, desconecte el enchufe y deje enfriar la suela de la plancha antes de su limpieza.
- Limpie la carcasa, el asa y el cuerpo de la plancha con un trapo húmedo.
- Si la suela muestra rastros de suciedad u óxido, límpiela con un trapo de algodón húmedo.
- No utilice productos abrasivos o disolventes.

H Guardar el aparato



- Deje enfriar la plancha antes de guardarla.
- Sitúe el botón de encendido/apagado (9) en la posición apagado (luz apagada) y desconecte el enchufe de la red.
- Vacíe el depósito de agua.
- Coloque la plancha sobre la estación apoyada sobre la suela, y bloquéela insertando la punta en la ranura situada en la parte anterior del soporte y empujando la palanca (10) contra el talón de la plancha.
- Guarde el cable de red (5) y la manguera de vapor (6) en el compartimento recogecables (4). No enrolle los cables con demasiada fuerza.
- Para transportar el aparato, sujételo por el asa de la plancha, tal y como se indica en la figura H, o sujételo por las asas (3) situadas en los laterales.

Información sobre eliminación

Nuestros productos se entregan en un embalaje optimizado. Esto consiste básicamente en la utilización de materiales no contaminantes que debe entregarse al servicio local de retirada de residuos como materias primas secundarias. Solicite información a su ayuntamiento para la retirada de electrodomésticos obsoletos.



Este aparato está marcado con el símbolo de la Directiva Europea 2012/19/EU relativa al uso de aparatos eléctricos y electrónicos (Residuos de aparatos eléctricos y electrónicos RAEE).

La directiva proporciona el marco general válido en todo el ámbito de la Unión Europea para la retirada y la reutilización de los residuos de los aparatos eléctricos y electrónicos.

Solución de averías

Problema	Causas posibles	Solución
La pantalla no reacciona al contacto	<ul style="list-style-type: none"> • Hay suciedad sobre la pantalla. • Dedos demasiado fríos. 	<ul style="list-style-type: none"> • Limpie la pantalla con un paño de algodón ligeramente humedecido con agua. • Caliente ligeramente sus dedos e inténtelo de nuevo.
El icono "secure" parpadea	<ul style="list-style-type: none"> • El botón de salida de vapor (13) no ha sido presionado durante los últimos 8 minutos, y el sistema de apagado automático se ha activado. 	<ul style="list-style-type: none"> • Presione el botón de salida de vapor para que el centro de planchado se conecte de nuevo.
El icono  parpadea	<ul style="list-style-type: none"> • El depósito de agua está vacío y debe ser llenado. 	<ul style="list-style-type: none"> • Llene el depósito
El icono "clean" parpadea	<ul style="list-style-type: none"> • El calderín y el filtro deben ser descalcificados. 	<ul style="list-style-type: none"> • Descalcifique el filtro y el calderín de acuerdo a las instrucciones de este manual (Apartado F)
No suena el pitido al tocar la pantalla.	<ul style="list-style-type: none"> • El pitido ha sido desactivado. 	<ul style="list-style-type: none"> • Actívelo de acuerdo a las instrucciones de este manual
La estación de planchado no se enciende	<ul style="list-style-type: none"> • Hay algún problema en la conexión • El botón de encendido (9) no está pulsado. 	<ul style="list-style-type: none"> • Revise el cable de red (5) la clavija y el enchufe. • Coloque el botón de encendido en la posición de encendido (iluminado).
La plancha no calienta.	<ul style="list-style-type: none"> • El botón de encendido (9) no está pulsado. • Se ha seleccionado una temperatura demasiado baja. 	<ul style="list-style-type: none"> • Coloque el botón de encendido en la posición de encendido (iluminado). • Seleccione la temperatura que se ajuste a sus necesidades
La plancha produce humo cuando se enciende.	<ul style="list-style-type: none"> • Durante la primera utilización: ciertos componentes del aparato se engrasan ligeramente en fábrica y pueden producir un poco de humo cuando se calienta inicialmente. • Durante la primera utilización: la suela puede estar manchada. 	<ul style="list-style-type: none"> • Esto es completamente normal y desaparecerá tras unos momentos. • Limpie la suela de acuerdo con las instrucciones limpieza de este manual.
Sale agua a través de los agujeros de la suela.	<ul style="list-style-type: none"> • Se está usando la función de vapor antes de alcanzar la temperatura. • El agua se está condensando en el interior de los tubos porque se está usando vapor por primera vez o no se ha utilizado durante un tiempo prolongado. • El generador de vapor contiene cal en exceso. 	<ul style="list-style-type: none"> • Reduzca el flujo de vapor cuando se plancha con temperaturas bajas. • Separe la plancha del área de planchado y pulse el botón de salida de vapor hasta que se produzca vapor. • Limpie la caldera tal y como se indica en el apartado "Calc'n'Clean Advanced" (F).
Surge suciedad por la suela o la suela está sucia.	<ul style="list-style-type: none"> • Hay una acumulación de óxido o minerales en el depósito del vapor. • Se han utilizado productos químicos o aditivos. 	<ul style="list-style-type: none"> • Utilice agua del grifo mezclada al 50% con agua destilada o desmineralizada. Si el agua de su zona es muy dura, mezcle agua de red con agua destilada en proporción 1:2. • Limpie la suela con un paño húmedo. • No añada productos al agua.

Problema	Causas posibles	Solución
La plancha no produce vapor.	<ul style="list-style-type: none"> • La caldera no se enciende o el depósito del agua está vacío. • La regulación de vapor está en la posición mínima. 	<ul style="list-style-type: none"> • Sitúe el interruptor de encendido principal (9) en la posición encendido (iluminado) y/o llene el depósito de agua. • Aumente el flujo de vapor (ver Apartado C).
La prenda planchada se oscurece y/o se adhiere a la suela.	<ul style="list-style-type: none"> • La temperatura seleccionada es demasiado alta y ha dañado la prenda. 	<ul style="list-style-type: none"> • Seleccione la temperatura adecuada al tejido y limpie la suela con un trapo húmedo.
La suela se mancha.	<ul style="list-style-type: none"> • Es una consecuencia normal del uso. 	<ul style="list-style-type: none"> • Limpie la suela con un trapo húmedo.
El aparato hace un sonido de bombeo.	<ul style="list-style-type: none"> • Se está bombeando agua en la caldera. • El depósito de agua (1) está mal ajustado • No para el sonido. 	<ul style="list-style-type: none"> • Es normal. • Inserte correctamente el depósito de agua. • Si no se detiene el sonido, no utilice el generador de vapor y póngase en contacto con un servicio de asistencia técnica autorizado.
Pérdida de presión de vapor durante el planchado	<ul style="list-style-type: none"> • El botón de salida de vapor está presionado durante mucho tiempo. 	<ul style="list-style-type: none"> • Presione el botón de vapor a intervalos. Esto mejora el resultado del planchado, ya que el tejido se secará mejor y permanecerá más suave.
Al planchar aparecen marcas de agua en las prendas.	<ul style="list-style-type: none"> • Puede ser causado por la condensación de vapor en la tabla de planchado. 	<ul style="list-style-type: none"> • Seque la cubierta de la tabla de planchado, y pase la plancha sobre las marcas (sin emitir vapor) para secarlas.
Aparecen gotas de agua en las prendas al planchar usando la función "PulseSteam".	<ul style="list-style-type: none"> • Las marcas son causadas por la condensación del vapor dentro de la manguera, al enfriarse después de su uso. 	<ul style="list-style-type: none"> • Las gotas de agua dejan de salir por la suela después de usar la función "PulseSteam" durante un tiempo.
La manguera se calienta durante el uso.	<ul style="list-style-type: none"> • Esto es normal. Está causado por el vapor al pasar a través de la manguera mientras se está planchando. 	<ul style="list-style-type: none"> • Coloque la manguera en el lado opuesto al que Usted se encuentra, para evitar el contacto con la misma mientras plancha.
Fuga de agua procedente de la caldera	<ul style="list-style-type: none"> • El filtro (12) está flojo. 	<ul style="list-style-type: none"> • Apretar el filtro con fuerza.
La plancha no deja de vaporizar después de colocarla sobre el soporte (2).	<ul style="list-style-type: none"> • La función "PulseSteam" se encuentra activada (mediante el doble clic). 	<ul style="list-style-type: none"> • Pulse el botón de salida de vapor una vez, y la plancha dejará de vaporizar inmediatamente.

Si lo anterior no soluciona el problema, póngase en contacto con un servicio de asistencia técnica autorizado.

Agradecemos a compra da estação de engomagem a vapor Sensixx B45L, o novo sistema de engomagem de vapor profissional da Bosch.

Leia atentamente as instruções de uso do aparelho e guarde-as para futuras consultas.

Introdução

Estas instruções de uso contêm informação importante acerca das funções deste sistema e alguns conselhos para tornar a engomagem mais fácil.

Esperamos que desfrute da engomagem com esta estação de engomagem de vapor.

Importante

Deixe aberta a primeira página do folheto, porque irá ajudá-lo a compreender o funcionamento deste aparelho.

Este aparelho cumpre normas internacionais de segurança.

O presente aparelho foi desenhado exclusivamente para uso doméstico, ficando por isso excluído o seu uso industrial.

Utilize este aparelho só para os fins para os quais foi desenhado, ou seja, como uma tábua de passar. Qualquer outro uso é considerado inadequado e, como tal, perigoso. O fabricante não será responsável por qualquer dano resultante de um uso indevido ou inadequado.

Instruções gerais de segurança

- Não deixe a tábua de passar sozinha enquanto estiver ligada à electricidade.
- Retire a ficha da tomada antes de encher o aparelho com água, ou antes de tirar a água restante depois da utilização.
- O aparelho deve utilizar-se e colocar-se sobre uma superfície estável.
- Quando estiver colocado no suporte, assegure-se de que o pousa sobre uma superfície estável.
- Não utilize a tábua de passar se tiver caído, mostrar sinais visíveis de danos ou se tiver fugas de água. Deverá ser revista por um serviço de assistência técnica autorizado antes de utilizá-la de novo.
- Com vista a evitar situações perigosas, qualquer trabalho ou reparação que o aparelho possa necessitar, por exemplo a substituição de um cabo eléctrico danificado, só deverá ser realizado por pessoal qualificado de um Centro de serviço técnico autorizado.
- Este aparelho só pode ser utilizado por crianças a partir dos 8 anos e por pessoas com capacidades físicas, sensoriais ou mentais limitadas, ou pessoas com falta de experiência ou conhecimento, caso tenham recebido supervisão ou formação sobre como utilizar o aparelho de forma segura e percebam os perigos inerentes. As crianças não devem utilizar este aparelho como um brinquedo. A limpeza e a manutenção do aparelho não devem ser efectuadas por crianças sem supervisão.
- Mantenha o ferro e o respectivo cabo de ligação fora do alcance das crianças com menos de 8 anos, quando o ferro estiver ligado ou a arrefecer.
-  CUIDADO. Superfície quente.
A superfície aquece com a utilização.

- Antes de ligar o aparelho à electricidade, assegure-se de que a voltagem corresponde ao indicado na placa de características.
- Este aparelho deve ligar-se a uma tomada com ligação à terra. Se utilizar uma extensão, assegure-se de que dispõe de uma tomada de 16 A bipolar com ligação à terra.
- Se se fundir o fusível de segurança, o aparelho ficará fora de uso. Para recuperar o funcionamento normal, leve o aparelho a um Serviço de Assistência Técnica autorizado.
- Para evitar que baixas circunstâncias desfavoráveis da rede eléctrica possam produzir-se fenómenos como variação da tensão e o piscado da iluminação, é recomendável que o ferro a vapor seja desconectado da rede com uma impedância máxima de 0.47 Ω. Para mais informação, consulte com a empresa distribuidora de energia eléctrica.
- Não coloque o aparelho debaixo da torneira para encher o depósito com água.
- Desligue o aparelho da rede de abastecimento eléctrico imediato se houver algum fallo, e sempre depois de cada uso.
- Não desligue o aparelho da tomada puxando o cabo.
- Não introduza a tábua de passar ou o depósito de vapor em água ou em qualquer outro líquido.
- Não deixe o aparelho exposto às intempéries (chuva, sol, geada, etc.).

Importante

- Este aparelho alcança temperaturas elevadas e produz vapor durante a sua utilização, que podem causar escaldões ou queimaduras em caso de utilização indevida.
- A mangueira de vapor, a estação de base, a chapa metálica na parte de baixo do suporte do ferro amovível (2) e, em particular, o ferro, podem aquecer com a utilização. É normal acontecer.
- Não dirija o vapor a pessoas ou animais.
- Não permita que o cabo entre em contacto com a base do ferro de engomar quando esta estiver quente.
- Tenha em atenção que o sistema pode continuar a ejectar vapor durante mais algum tempo, depois de soltar o gatilho de ejeção de vapor. É normal que isto ocorra.

Descrição

1. Reservatório de água amovível
2. Suporte do ferro amovível
3. Pegas de transporte
4. Mangueira de vapor e compartimento de armazenamento do cabo de alimentação
5. Cabo de alimentação
6. Mangueira de vapor
7. Botão Poupança de energia (verde)
8. Visor
9. Botão de alimentação principal com luz (vermelho)
10. Sistema de fixação do ferro "SecureLock"
11. Caixa com gerador de vapor interno
12. Filtro anticalcário
13. Botão de vapor
14. Botão de vapor "Ultimate"
15. Luz piloto do ferro
16. Base
17. Cobertura de protecção em tecido*

* **Depende do modelo**

Função "i-Temp"



Este sistema de engomar a vapor dispõe de uma função "i-Temp" exclusiva. Quando ligar o aparelho, é definida automaticamente uma combinação adequada de temperatura e vapor, ideal para quaisquer tecidos que possam ser engomados.

A função "i-Temp" evita danos nas peças de roupa, resultantes da selecção de uma temperatura não adequada.

A função "i-Temp" não se aplica a tecidos que não possam ser engomados. Verifique a etiqueta da peça de roupa, para conhecer os detalhes, ou experimente engomar uma parte do tecido que, normalmente, não seja visível.

Função "AntiShine"



Este sistema de engomar a vapor dispõe de uma função "AntiShine" exclusiva. Se seleccionar esta função e premir regularmente o botão de vapor (13-14*), o risco de a peça de roupa ficar com lustro ao engomar é reduzido.

Como utilizar o sistema de engomar a vapor



- Quando o sistema de engomar a vapor estiver ligado à corrente e o botão de alimentação principal estiver na posição de ligado (botão aceso), o visor (8) acende-se e apresenta todos os ícones durante 2 segundos.

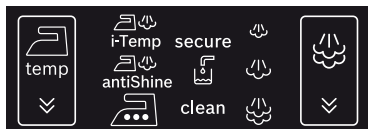

- Decorrido esse tempo, o aparelho muda automaticamente para a definição “i-Temp”. O ícone pisca até se obterem os valores das definições de temperatura e vapor.

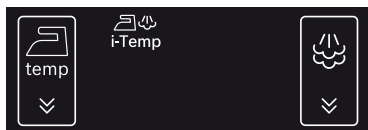

3. Definições de temperatura:

	O ícone táctil de selecção do nível de temperatura é utilizado para alterar a temperatura da base do ferro.
	Seleção de temperatura automática da base do ferro. É possível engomar qualquer tipo de tecido quem pode ser engomado.
	Definição de temperatura para tecidos escuros e delicados. Reduz o risco de a peça de roupa ficar com lustro.
	Indica que a temperatura de engomar seleccionada é adequada para seda e tecidos sintéticos.
	Indica que a temperatura de engomar seleccionada é adequada para lã.
	Indica que a temperatura de engomar seleccionada é adequada para algodão e linho.

Para alterar a temperatura da base, toque

repetidamente no ícone do visor (8). O ferro passa pelas seguintes fases:

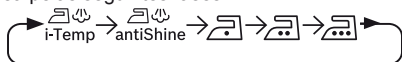

4. Definições de vapor:

	O ícone táctil de selecção do nível de vapor é utilizado para alterar a quantidade de vapor proveniente da base.
	Fluxo de vapor reduzido
	Fluxo de vapor médio
	Fluxo de vapor elevado

Quando seleccionar as funções “i-Temp” e “AntiShine”, não é possível alterar a definição de

vapor premindo o ícone . A quantidade de vapor é automaticamente seleccionada.

Apenas com as definições é possível alterar a quantidade de vapor.

Para alterar manualmente a quantidade de vapor,

toque repetidamente no ícone do visor (8). O gerador de vapor passa pelas seguintes fases:



O ícone seleccionado pisca até a pressão correspondente a cada nível de vapor ser atingida. Neste momento, o vapor está pronto a ser libertado, premindo os botões de vapor (13 ou 14*).

5. Outras indicações:

	Indica (ao piscar) que o sistema de “desactivação automática” foi accionado.
	Indica (ao piscar) que o reservatório de água (1) está vazio e tem de o encher.
	Indica (ao piscar) que a caldeira e o filtro (12) têm de ser limpos.

6. Activação/desactivação do sinal sonoro

Pode activar ou desactivar o sinal sonoro emitido quando se toca nos ícones do visor (8).

Para este efeito, toque nos ícones e simultaneamente, durante 3 segundos. Decorrido este período de tempo, é emitido um sinal sonoro longo, indicando que o sinal sonoro foi activado ou desactivado.

A Preparações antes de engomar

Para saber detalhes sobre as acções abaixo mencionadas, consulte os capítulos respectivos deste manual do utilizador.

1. Liberte o ferro do respectivo sistema de fixação (10), puxando para trás a alavanca localizada na parte traseira do ferro.
2. Remova qualquer etiqueta ou capa de protecção da base (16).
3. Coloque o aparelho horizontalmente, numa superfície sólida e estável. Pode retirar o suporte do ferro (2) do aparelho e colocar o ferro no mesmo, sobre outra superfície sólida, estável e horizontal.
4. Encha o reservatório de água amovível (1). Se o depósito é removido, três sinais podem ser ouvidos.
5. Desenrole totalmente o cabo de alimentação (5) e ligue-o a uma tomada com ligação à terra.
6. Coloque o botão de alimentação principal (9) na posição de ligado (aceso).
7. A função de selecção automática da temperatura e do nível de vapor é seleccionada por predefinição.

Esta característica permite-lhe começar a engomar sem ter de seleccionar os níveis de temperatura ou de vapor.

Se necessário, seleccione manualmente a definição que prefere, tocando nos ícones tácteis do visor (8).

Os ícones de temperatura e de vapor seleccionados param de piscar após algum tempo, indicando que o aparelho está pronto a ser utilizado.

Nota:

O gerador de vapor requer mais tempo para gerar vapor apenas aquando do aquecimento inicial ou após efectuar a operação anticalcário (Calc'n´Clean).

Quando já existir água no gerador de vapor, durante uma utilização regular, o tempo de aquecimento até atingir a temperatura de funcionamento será menor.

8. Este aparelho dispõe de um sensor do nível da água, que indica quando tem de encher o reservatório de água (1).

O ícone  pisca quando o reservatório de água estiver vazio (tres sinais podem ser ouvidos).

Importante:

- Pode ser utilizada água normal da torneira. Para que a função de vapor continue a funcionar nas condições ideais, misture água da torneira com água destilada 1:1. Se a água da torneira na sua área de residência for muito dura, misture-a com água destilada 1:2. Para obter informações sobre a dureza da água, contacte a companhia das águas local.

- Pode encher-se o reservatório de água (1) a qualquer momento durante a utilização do aparelho.
- Para evitar danos e/ou a contaminação do reservatório de água e da caldeira, não introduza perfume, vinagre, amido, agentes anticalcário, aditivos ou quaisquer outros produtos químicos no reservatório de água.

Quaisquer danos provocados pela utilização de um dos produtos acima mencionados provocam a anulação da garantia.

- Não utilize água de condensação de máquinas de secar roupa, sistemas de ar condicionado ou dispositivos semelhantes. Este aparelho foi concebido para usar água da torneira normal.
- Não deve pousar o ferro na vertical sobre a tábua de engomar. Coloque-o sempre na horizontal, sobre o suporte do ferro (2).
- O suporte do ferro pode ser colocado no espaço concebido para o efeito, existente no aparelho, ou noutro local adequado da zona de engomar.

Nunca coloque o ferro no aparelho sem o suporte do ferro!





- Durante a primeira utilização, o ferro pode produzir determinados vapores e odores, juntamente com partículas brancas na base; é normal acontecer e deixa de se verificar após alguns minutos.
- Ao premir o botão de vapor, o reservatório de água pode produzir um som de bombagem; é normal acontecer e indica que está a ser bombeada água para o reservatório de vapor.

B Definir a temperatura



Por predefinição, o sistema de engomar a vapor selecciona automaticamente a definição de temperatura "i-Temp". Se necessário, a definição de temperatura pode ser alterada e adaptada às suas necessidades.

1. Verifique a etiqueta da peça de roupa, para determinar a temperatura de engomar correcta.
2. Selecciona a definição de temperatura de engomar necessária:

Ícone de temperatura no visor	Adequada para:
 i-Temp	qualquer tipo de tecido quem pode ser engomado.
 antiShine	tecidos escuros e delicados. Reduz o risco de a peça de roupa ficar com lustro.
	tecidos sintéticos.
	seda – lã.
	algodão – linho.

3. O ícone de temperatura seleccionado pisca enquanto a base (16) estiver a aquecer e deixa de piscar quando a base atingir a temperatura seleccionada.

Sugestões:

- Separe as peças de roupa com base nos símbolos presentes nas respectivas etiquetas, começando sempre pelas que têm de ser engomadas a temperaturas mais baixas.
- Se não tiver a certeza quanto ao material de que é feita a peça de roupa, comece a engomar a baixa temperatura e determine a temperatura correcta engomando uma secção pequena, que não seja visível com a peça de roupa vestida.

C

Passar a ferro com vapor



O controlo de vapor é utilizado para regular a quantidade de vapor produzida ao engomar.

Por predefinição, o sistema de engomar a vapor selecciona automaticamente a definição de vapor “i-Temp”.

A definição de vapor pode ser alterada pelo utilizador, através da alteração da temperatura. O sistema de engomar a vapor propõe automaticamente o nível adequado de vapor.

Ícone de temperatura no visor	Definição de vapor

Se necessário, o nível de vapor pode ser adaptado às

suas necessidades, tocando no ícone  do visor (8). O ícone seleccionado pisca até a pressão correspondente a cada nível de vapor ser atingida. Neste momento, o vapor está pronto a ser libertado, premindo os botões de vapor (13 ou 14*).

Atenção:

- Quando engomar numa definição de temperatura mais baixa , prima o botão de vapor (13) apenas durante alguns segundos de cada vez. Se houver água a pingar da base, defina a temperatura para uma posição superior (**certifique-se de que a peça de roupa pode ser engomada nesta definição de temperatura**).
- No início de cada utilização, é possível que, além de vapor, pingue água do ferro. Como tal, deve começar por passar o ferro pela tábua de engomar ou num pedaço de tecido.

Sugestão: para obter melhores resultados ao engomar, faça-o sem vapor nas últimas passagens, para secar a peça de roupa.

Função “PulseSteam”



Este aparelho conta com uma função especial para eliminar os vincos mais difíceis. A função “PulseSteam” ajuda a suavizar mais rapidamente peças de roupa difíceis, como calças de ganga ou toalhas de mesa de linho.

Quando accionar o botão de vapor, o gerador de vapor lança três potentes jactos para que o vapor se entranhe mais profundamente nos tecidos.

1. Regule a temperatura para a definição .
2. Prima rapidamente o botão de vapor (14*) na parte de cima da pega.

ou (depende do modelo)

Prima duas vezes, rapidamente (duplo clique), o botão de vapor (13) na parte de baixo da pega.

Notas:

- Pode parar os jactos de vapor, voltando a premir rapidamente o botão de vapor.
- Podem surgir algumas gotas de água quando utilizar a função “PulseSteam” pela primeira vez. As gotas de água desaparecem após algum tempo de utilização da função.

Engomar sem vapor



Esta operação permite utilizar o ferro para engomar a seco.

Comece a engomar, mas sem premir os botões de vapor (13-14*).

D

Vapor vertical



Pode ser utilizada para remover vincos de roupas penduradas em cabides, cortinas, etc.

No caso de peças de roupa delicadas, esta função não pode ser utilizada com uma definição para tecidos sintéticos.

Aviso:

- **Nunca direcione o jacto de vapor para peças de roupa que estejam vestidas.**
 - **Nunca direcione o vapor para pessoas ou animais.**
1. Regule a temperatura para a definição .
 2. Segure no ferro, na vertical, a cerca de 15 cm da peça de roupa que vai engomar a vapor.
 3. É possível engomar a vapor cortinas e peças de roupa penduradas em cabides (blusões, fatos, casacos, etc.), colocando o ferro na vertical e premindo o botão de vapor (13 ou 14*).

Função “Intelligent steam”

(Depende do modelo)

Este centro de engomar esta equipado com um controlo de vapor inteligente, o qual, depois de liberar o botão de saída do vapor, continua dando uma pequena quantidade de vapor adicional.

Esta quantidade de vapor adicional do vapor pode-se parar sempre pressionando novamente e de forma breve o botão de saída do vapor.

Botão “eco” de poupança de energia



(Depende do modelo)

Se o botão Poupança de energia (7) estiver ligado, pode poupar até 25% da energia e 40% da água consumidas (*) e, ainda assim, obter bons resultados ao engomar a maioria das peças de roupa.

Deve utilizar a definição do nível normal de energia apenas para tecidos grossos e muito vincados.

(*) Em comparação com a definição máxima.

Nota:

Se utilizar a função Poupança de energia, pode continuar a utilizar a regulação de vapor variável e a regulação de temperatura, tal como recomendado.

Desactivação automática “secure”



(Depende do modelo)

Se, ao engomar, não premir o botão de vapor (13-14*) na pega do ferro durante algum tempo (8 minutos), o sistema de engomar a vapor desliga-se automaticamente.

O ícone secure pisca quando a desactivação automática for accionada (tres sinais podem ser ouvidos).

Para voltar a ligar o sistema de engomar a vapor, prima novamente o botão de vapor.

E Cobertura de protecção em tecido



(Depende do modelo)

Este protector utiliza-se para engomar com vapor peças delicadas a uma temperatura máxima sem as danificar. O uso da capa protectora em tecido também elimina a necessidade de um pano para evitar o brilho em materiais escuros.

Aconselha-se começar a engomar uma pequena secção do interior da peça e observar os resultados.

Para colocar o protector no ferro, ponha a ponta do ferro no extremo do protector de tecidos e puxe a banda elástica por cima da parte inferior traseira do ferro até que fique ajustada. Para soltar a capa de protecção em tecido, puxe a banda elástica para separá-la do ferro.

A capa de protecção em tecido pode ser adquirida no serviço de pós-venda ou em casas especializadas.

Código do acessório
(Serviço pós-venda)

571510

Me do acessório (casas especializadas)

TDZ2045

F Remover o calcário do filtro e da caldeira (F)



(Calc'n'Clean Advanced)

Para prolongar a vida útil do seu gerador de vapor e evitar a formação de calcário, é essencial que limpe o filtro (12) e a caldeira após várias horas de utilização (aproximadamente 50 horas). Se a água for dura, aumente a frequência de limpeza.

Não utilize agentes anticalcário para limpar a caldeira, pois podem danificá-la.

Se o ícone clean piscar, significa que a caldeira tem de ser limpa (tres sinais podem ser ouvidos).

Proceda de acordo com as seguintes instruções:

1. Verifique cuidadosamente se o aparelho está frio e desligado da corrente há mais de 2 horas, e se o reservatório de água (1) está vazio.
2. Fixe o ferro ao suporte, introduzindo a ponta do ferro na ranhura frontal e deslocando a alavanca do sistema de fixação (10) contra a parte traseira do ferro.
3. Coloque o aparelho sobre um lava-louça ou balde.
4. Incline o aparelho sobre o lado oposto da abertura do filtro.
5. Desaperte o filtro (12) e retire-o.
6. Para lavar o filtro, pode:
 - a. Colocar o filtro sob a torneira e lavá-lo até os resíduos de calcário serem removidos. Aperte o filtro, como indicado na figura F.
 - b. Mergulhe o filtro em água da torneira (250 ml) misturada com uma medida (25 ml) de líquido anticalcário.

O líquido anticalcário pode ser adquirido no nosso Serviço Pós-Venda ou em Lojas especializadas:

Código do acessório
(Pós-venda)

311144

Nome do acessório
(Lojas especializadas)

TDZ1101

7. Mantenha o gerador de vapor na posição lateral e, com um jarro, encha a caldeira com 1/4 de litro de água.

8. Agite a unidade base por alguns momentos e esvazie totalmente a caldeira sobre um lava-louça ou balde.

Para melhores resultados, recomenda-se que esta operação seja efectuada duas vezes.

Importante: antes de voltar a fechar, certifique-se de que a caldeira não contém água.

9. Volte a colocar o filtro e aperte-o.



Para reiniciar o contador "Clean", desligue o sistema duas vezes, deixando-o desligado durante, pelo menos, 30 segundos de cada vez. (ligado → 30 s desligado → ligado → 30 s desligado → ligado)

G Limpar a câmara de vapor do ferro

⚠ Cuidado! Risco de queimaduras!

Este procedimento ajuda a eliminar partículas de calcário da câmara de vapor.

Pode efectuar ocasionalmente este procedimento de limpeza (cerca de uma vez por ano), quando, após um longo período de utilização com água muito dura, começarem a soltar-se partículas de calcário da base.

- Certifique-se de que o ferro arrefeceu.
- Encha o reservatório com água da torneira.
- Ligue o cabo de alimentação à corrente e coloque o interruptor de alimentação principal (9) na posição "I".
- Regule a temperatura para a definição .
- Regule a definição de vapor para  e aguarde até que o ícone pare de piscar.
- Segure no ferro por cima do lava-louça ou de um recipiente para recolher a água.
- Prima o botão de vapor (13) e agite ligeiramente o ferro. Dele saem água a ferver e vapor, juntamente com calcário e/ou depósitos que possam estar no interior. Este processo pode demorar cerca de 5 minutos.
- Regule a temperatura para a definição , sem premir os botões de vapor (13-14*).
A água na câmara de vapor começa a evaporar. Espere até que toda a água na câmara evapore.
- Para limpar a base, remova de imediato qualquer resíduo, passando com um tecido de algodão seco no ferro quente.

Limpeza e Manutenção



⚠ Atenção! Risco de queimaduras!

Desligue sempre o aparelho da corrente antes de efectuar qualquer operação de limpeza ou manutenção do mesmo.

- Depois de engomar, desligue a ficha e deixe arrefecer o aparelho antes de limpar.
- Limpe a caixa, a pega e o corpo do ferro com um pano húmido.
- Se a base apresentar sujidade ou calcário, limpe-a com um pano de algodão húmido.
- Nunca utilize produtos abrasivos ou solventes.

H Arrumar o aparelho



- Antes de arrumar o aparelho, deixe-o sempre arrefecer.
- Coloque o botão de alimentação principal na posição "0" (a luz vermelha apaga-se) e desligue o cabo de alimentação.
- Esvazie o depósito de água.
- Coloque o ferro no respectivo suporte (2), sobre a base, e fixe-o, introduzindo a ponta do ferro na ranhura frontal e deslocando a alavanca do sistema de fixação (10) contra a parte traseira do ferro.
- Arrume o cabo de alimentação (5) e a mangueira de vapor (6) no compartimento de armazenamento (4). Não aperte demasiado os cabos ao enrolá-los.
- Segure na pega do ferro ao deslocar o aparelho, como indicado na figura H, ou segure as alças (3) localizadas nos laterais.

Informação sobre eliminação

Os nossos produtos são entregues numa embalagem otimizada. Isto consiste basicamente na utilização de materiais não contaminantes que devem ser entregues no serviço local de recolha de resíduos como matérias-primas secundárias. Solicite mais informação sobre a recolha de electrodomésticos obsoletos na sua zona.



Este aparelho está etiquetado de acordo com a Directiva 2012/19/UE do Parlamento Europeu e do Conselho, relativa aos resíduos de equipamentos eléctricos e electrónicos (REEE).

A directriz determina o quadro para a devolução e a reciclagem de aparelhos usados, como aplicável em toda a UE.

Resolução de problemas

Problema	Causas possíveis	Solução
O visor não reage quando toca nele.	<ul style="list-style-type: none"> Sujidade no visor. Dedos demasiado frios. 	<ul style="list-style-type: none"> Limpe o visor com um tecido de algodão húmido (que não esteja demasiado molhado). Procure aquecer os dedos e volte a tentar.
O ícone "secure" pisca.	<ul style="list-style-type: none"> O botão de vapor (13) na pega do ferro não foi premido nos últimos 8 minutos e o sistema de "desactivação automática" foi accionado. 	<ul style="list-style-type: none"> Prima novamente o botão de vapor, para voltar a ligar o sistema de engomar a vapor.
O ícone  pisca.	<ul style="list-style-type: none"> O reservatório de água está vazio e tem de o encher. 	<ul style="list-style-type: none"> Encha o reservatório de água.
O ícone "clean" pisca.	<ul style="list-style-type: none"> A caldeira e o filtro têm de ser limpos. 	<ul style="list-style-type: none"> Limpe o filtro e a caldeira de acordo com as instruções de limpeza neste manual (secção F).
Ao tocar no visor, não se ouve o sinal sonoro.	<ul style="list-style-type: none"> O sinal sonoro foi desactivado. 	<ul style="list-style-type: none"> Active-o de acordo com as instruções neste manual
O gerador de vapor não se liga.	<ul style="list-style-type: none"> Existe um problema de ligação. O botão de alimentação principal não está ligado. 	<ul style="list-style-type: none"> Verifique o cabo de alimentação (5), a ficha e a tomada. Coloque o botão de alimentação principal (9) na posição "I".
O ferro não aquece.	<ul style="list-style-type: none"> O botão de alimentação principal não está ligado. A temperatura está definida para um nível reduzido. 	<ul style="list-style-type: none"> Coloque o botão de alimentação principal (9) na posição "I". Defina a temperatura para a posição pretendida.
O ferro produz fumo quando está ligado.	<ul style="list-style-type: none"> Na primeira utilização: alguns componentes do aparelho foram ligeiramente lubrificados na fábrica e podem produzir um pouco de fumo quando aquecidos inicialmente. Nas utilizações subsequentes: a base pode estar suja. 	<ul style="list-style-type: none"> É absolutamente normal acontecer e pára passado pouco tempo. Limpe a base de acordo com as instruções de limpeza neste manual.
Presença de água nos orifícios da base.	<ul style="list-style-type: none"> A função de vapor começou a ser utilizada antes atingir a temperatura correcta. Dá-se a condensação da água no interior dos tubos, porque o vapor está a ser utilizado pela primeira vez ou não é utilizado há muito tempo. O gerador de vapor contém demasiado calcário. 	<ul style="list-style-type: none"> Reduza o fluxo de vapor ao engomar a baixas temperaturas. Direccione o ferro para fora da zona de engomar e prima o botão de vapor até que o vapor seja produzido. Limpe a caldeira, tal como está descrito na secção "Calc'n'Clean Advanced" (F).
Sai sujidade através da base.	<ul style="list-style-type: none"> Existe uma acumulação de calcário ou minerais no reservatório de vapor. Foram utilizados produtos químicos ou aditivos. 	<ul style="list-style-type: none"> Utilize água da torneira misturada com 50% de água destilada ou desmineralizada. Para que a função de vapor continue a funcionar nas condições ideais, misture água da torneira com água destilada 1:1. Se a água da torneira na sua área de residência for muito dura, misture-a com água destilada 1:2. Limpe a base com um pano húmido. Nunca adicione produtos à água.

Problema	Causas possíveis	Solução
O ferro não produz vapor.	<ul style="list-style-type: none"> A caldeira não está ligada ou o reservatório de água está vazio. A regulação de vapor está definida para a posição mínima. 	<ul style="list-style-type: none"> Coloque o botão de alimentação principal (9) na posição "I" e/ou encha o reservatório de água. Aumente o fluxo de vapor (consulte a secção C).
A peça de roupa engomada fica escura e/ou cola-se à base.	<ul style="list-style-type: none"> A temperatura seleccionada é demasiado elevada e danificou a peça de roupa. 	<ul style="list-style-type: none"> Selecione uma temperatura adequada para o material a engomar e limpe a base com um pano húmido.
A base fica castanha.	<ul style="list-style-type: none"> É uma consequência normal da utilização. 	<ul style="list-style-type: none"> Limpe a base com um pano húmido.
O aparelho produz um som de bombagem.	<ul style="list-style-type: none"> Está a ser bombeada água para o reservatório de vapor. O reservatório de água (1) não está correctamente introduzido na caixa. O som não pára. 	<ul style="list-style-type: none"> É normal acontecer. Coloque correctamente o reservatório de água. Se o som persistir, não utilize o gerador de vapor e contacte um centro de assistência técnica autorizado.
Perda de pressão ao engomar.	<ul style="list-style-type: none"> Botão de vapor accionado durante um longo período de tempo. 	<ul style="list-style-type: none"> Utilize o botão de vapor de forma intervalada. Este procedimento resulta num engomar de melhor qualidade, uma vez que os tecidos ficarão secos e mais suaves.
Ao passar a ferro, aparecem manchas de água na peça de roupa.	<ul style="list-style-type: none"> Pode ser causado pela condensação de vapor na tábua de engomar. 	<ul style="list-style-type: none"> Limpe a capa de tecido da tábua de engomar e passe as manchas a ferro, sem vapor, para as secar.
Durante a utilização da função "PulseSteam" aparecem manchas de água na peça de roupa.	<ul style="list-style-type: none"> As manchas de água são causadas pela condensação de vapor na mangueira, ao arrefecer depois de a utilizar. 	<ul style="list-style-type: none"> Após algum tempo de utilização da função "PulseSteam", as gotas de água deixam de sair da base.
A mangueira fica quente durante a utilização.	<ul style="list-style-type: none"> É normal acontecer. É causado pelo vapor que passa através da mangueira ao engomar a vapor. 	<ul style="list-style-type: none"> Coloque a mangueira no lado oposto, para que não lhe toque enquanto estiver a passar a ferro.
Fuga de água da caldeira.	<ul style="list-style-type: none"> O filtro(12) localizado na parte lateral do aparelho está solto. 	<ul style="list-style-type: none"> Aperte o filtro.
O ferro continua a libertar vapor depois de ser colocado no suporte (2).	<ul style="list-style-type: none"> Função "PulseSteam" activada por duplo clique. 	<ul style="list-style-type: none"> Prima novamente o gatilho e o ferro deixa de libertar vapor imediatamente.

Se as acções indicadas acima não solucionarem o problema, contacte o centro de assistência técnica autorizado.

Você pode descarregar este manual na página principal da Bosch.

Σας ευχαριστούμε που αγοράσατε το σταθμό ατμοσιδερώματος Sensixx B45L, το καινούριο σύστημα ατμοσιδερώματος της Bosch.

Διαβάστε προσεκτικά τις οδηγίες χρήσης της συσκευής και φυλάξτε τες για τυχόν μελλοντικές αναφορές.

Εισαγωγή

Διαβάστε προσεκτικά αυτές τις οδηγίες χρήσης. Περιέχουν σημαντικές πληροφορίες σχετικά με τις λειτουργίες του συστήματος αυτού και μερικές συμβουλές που θα κάνουν το σιδέρωμα πιο εύκολο. Ελπίζουμε να απολαύσετε το σιδέρωμα με αυτόν το σταθμό ατμοσιδερώματος.

Σημαντικό

Αφήστε ανοιχτή αυτήν την πρώτη σελίδα του εντύπου γιατί θα σας βοηθήσει να κατανοήσουμε καλύτερα τη λειτουργία της συσκευής. Η συσκευή αυτή πληροί τους διεθνείς κανονισμούς ασφαλείας. Η συσκευή αυτή έχει σχεδιαστεί μόνο για οικιακή χρήση και όχι για επαγγελματική.

Να, χρησιμοποιείτε τη συσκευή αυτή μονο για τον σκοπο για τον οποίο έχει σχεδιασθει, δηλαδή ως σίδερο. Οποιαδήποτε άλλη χρήση της θα θεωρηθεί ακατάλληλη και, συνεπώς, επικίνδυνη. Ο κατασκευαστής δεν θα είναι υπεύθυνος για κανενός είδους βλάβη που μπορεί να προκυψει απο μια αναρμωση η ακαταλληλη χρηση.

Γενικές οδηγίες ασφαλείας

- Αποσυνδέστε το σίδερο από το ηλεκτρικό ρεύμα όταν πρέπει να το αφήσετε χωρίς επίβλεψη.
- Τραβήξτε το ηλεκτρικό καλώδιο από την πρίζα προτού γεμίσετε τη συσκευή με νερό και προτού αδειάσετε το υπολειπόμενο νερό μετά τη χρήση.
- Αυτή η συσκευή πρέπει να χρησιμοποιείται και να τοποθετείται πάνω σε σταθερή επιφάνεια.
- Όταν χρησιμοποιείτε όρθιο στήριγμα ή υποστήριγμα, βεβαιωθείτε ότι το υποστήριγμα της επιφάνειας είναι σταθερό.
- Το σίδερο δεν πρέπει να χρησιμοποιείται εάν έχει πέσει κάτω, εάν υπάρχουν εμφανή σημάδια φθοράς ή έχει διαρροή. Σε αυτή τη περίπτωση πρέπει να ελεγχθεί από ένα εξουσιοδοτημένο Κέντρο Τεχνικού Σέρβις προτού ξαναχρησιμοποιηθεί.
- Οποιαδήποτε εργασία αλλαγής ή επιδιόρθωσης στη συσκευή, π.χ. αλλαγή του ηλεκτρικού καλωδίου, πρέπει να πραγματοποιείται μόνο από ειδικευμένο προσωπικό ενός Εξουσιοδοτημένου Τεχνικού Σέρβις.
- Η συσκευή μπορεί να χρησιμοποιείται από παιδιά της ηλικίας των 8 χρονών και άνω, και άτομα με μειωμένες ψυχοφυσικές ή νοητικές ικανότητες, ή με ανεπαρκή εμπειρία ή γνώση, μόνο αν επιβλέπονται ή τους παρέχονται οδηγίες σχετικά με την ασφαλή χρήση της συσκευής και τους κινδύνους της. Τα παιδιά δεν πρέπει να παίζουν με τη συσκευή. Ο καθαρισμός και η συντήρηση της συσκευής δεν πρέπει να γίνεται από τα παιδιά χωρίς επίβλεψη.
- Διατηρείστε το σίδερο και το καλώδιο του μακριά από παιδιά κάτω των 8 χρονών όταν λειτουργεί ή κρυώνει.
-  ΠΡΟΣΟΧΗ. Ζεστή επιφάνεια.
Η επιφάνεια ζεσταίνεται κατά τη διάρκεια της χρήσης.

- Η χρήση και η σύνδεση της συσκευής στον ηλεκτρικό ρεύμα πρέπει να γίνεται σύμφωνα με τις πληροφορίες που αναγράφονται στην ετικέτα με τα χαρακτηριστικά.
- Συνδέετε τη συσκευή μόνο σε πρίζα με γείωση. Εάν είναι απολύτως απαραίτητο να χρησιμοποιήσετε επέκταση καλωδίου, βεβαιωθείτε ότι είναι κατάλληλη για 16Α ή περισσότερο και ότι έχει πρίζα με γείωση.
- Αν καεί η ασφάλεια της συσκευής, αυτή θα παραμείνει εκτός λειτουργίας. Προκειμένου να την επαναφέρετε στην ομαλή λειτουργία της, προσκομίστε την σε ένα εξουσιοδοτημένο Τεχνικό Σέρβις.
- Για να αποφύγετε καταστάσεις, σε περίπτωση ανεπιθύμητων μεταβολών της τάσης τροφοδότησης, όπως παροδικές πτώσεις τάσης ή διακοπές της τάσης ρεύματος, συνιστάται το σίδερο να είναι συνδεδεμένο στο σύστημα παροχής ρεύματος με μέγιστη αντίσταση 0.47 Ω. Εάν είναι αναγκαίο, ο χρήστης μπορεί να ζητήσει από τη δημόσια εταιρία παροχής ηλεκτρικού για το σύστημα σύνθετης αντίστασης στο σημείο διασύνδεσης.
- Δεν πρέπει ποτέ να τοποθετείτε αυτή η συσκευή κάτω από τη βρύση για να γεμίσετε νερό.
- Αποσυνδέστε αμέσως τη συσκευή από την πρίζα εάν νομίζετε ότι έχει υποστεί βλάβη, καθώς επίσης πάντα μετά από κάθε χρήση.
- Το φως δεν πρέπει να αφαιρείται από τη πρίζα τραβώντας από το καλώδιο.
- Μην βυθίζετε ποτέ το σίδερο σε νερό ή σε οποιοδήποτε άλλο υγρό.
- Μην αφήνετε εκτεθειμένη τη συσκευή στις καιρικές συνθήκες (βροχή, ήλιος, παγετός, κτλ.).

Σημαντικό:

- Η συσκευή αυτή αποκτά υψηλή θερμοκρασία και παράγει ατμό κατά τη λειτουργία, μπορεί να προκαλέσει κάψιμο ή έγκαυμα εάν δεν χρησιμοποιείται σωστά.
- Ο σωλήνας ατμού, η βάση ατμού, η μεταλλική πλάκα στο κάτω μέρος της αφαιρούμενη βάση σιδήρου (2) και ιδιαίτερα το σίδερο μπορεί να ζεσταθούν κατά τη λειτουργία. Αυτό είναι φυσιολογικό.
- Μην κατευθύνετε τον ατμό προς άτομα ή ζώα.
- Μην επιτρέπετε να έρεται σε επαφή το καλώδιο με τη βάση του διπτερου όταν αυτή είναι ζεστό.
- Πρέπει να γνωρίζετε ότι το σύστημα μπορεί να συνεχίσει να παράγει ατμό για ένα σύντομο χρονικό διάστημα μόλις ελευθερώσετε τη σκανδάλη ατμού. Αυτή η λειτουργία είναι φυσιολογική.

Περιγραφή

1. Αφαιρούμενη δεξαμενή νερού
2. Αφαιρούμενη βάση σιδήρου
3. Λαβές μεταφοράς
4. Θήκη αποθήκευσης για τη σωλήνα ατμού και το καλώδιο ρεύματος
5. Καλώδιο ρεύματος
6. Σωλήνας ατμού
7. Κουμπί εξοικονόμηση ενέργειας (πράσινο)
8. Απεικόνιση
9. Φωτεινός διακόπτης γενικής λειτουργίας (κόκκινο)
10. Σύστημα στερέωσης σιδήρου "SecureLock"
11. Περιβλήμα με εσωτερικό ατμολέβητα
12. Φίλτρο απασβέστωσης
13. Κουμπί απελευθέρωσης ατμού
14. Κουμπί απελευθέρωσης ατμού "Ultimate"
15. Λυχνία ελέγχου σιδήρου
16. Πλάκα σιδήρου
17. Πέλμα προστασίας υφασμάτων*

*Ανάλογα με το μοντέλο

Λειτουργία "i-Temp"



Αυτή η βάση ατμού έχει μια μοναδική λειτουργία "i-Temp". Όταν ενεργοποιείτε τη συσκευή, ρυθμίζεται αυτόματα ένας κατάλληλος συνδυασμός θερμοκρασίας και ατμού, ο οποίος είναι κατάλληλος για όλα τα υφάσματα που σιδερώνονται.

Η λειτουργία "i-Temp" εμποδίζει τις φθορές στα ρούχα από τη λάθος επιλογή θερμοκρασίας.

Η λειτουργία "i-Temp" δεν ισχύει για υφάσματα που δεν σιδερώνονται. Παρακαλούμε να ελέγξετε την ετικέτα του υφάσματος για λεπτομέρειες ή δοκιμάστε να σιδερώσετε σε ένα μέρος του ρούχου που δεν φαίνεται κανονικά.

Λειτουργία "AntiShine"



Αυτή η βάση ατμούσίδεου έχει μια μοναδική λειτουργία "AntiShine". Αν έχετε επιλέξει αυτή τη λειτουργία και πατάτε τακτικά το κουμπί απελευθέρωσης ατμού (13-14*), μειώνεται ο κίνδυνος γυαλάδων στο ύφασμα λόγω σιδερώματος.

Πως χρησιμοποιείται η βάση ατμού



1. Όταν η βάση ατμού είναι συνδεδεμένη και ο διακόπτης γενικής λειτουργίας έχει ρυθμιστεί στη θέση ενεργοποίησης (φωτεινό κουμπί), η ένδειξη

(8) ανάβει και εμφανίζει όλα τα εικονίδια για 2 δευτερόλεπτα.

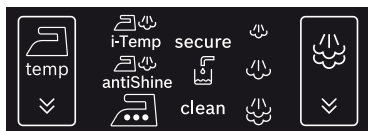

2. Μετά από αυτό το χρόνο, η συσκευή αλλάζει αυτόματα στη ρύθμιση "i-Temp". Τα εικονίδια αναβοσβήνουν μέχρι να επιτευχθούν οι ρυθμίσεις θερμοκρασίας και ατμού.

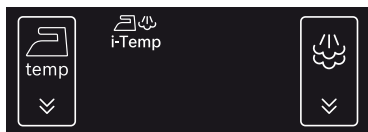

3. Ρυθμίσεις θερμοκρασίας:

	Το εικονίδιο αφής για επιλογή του επιπέδου θερμοκρασίας χρησιμοποιείται για την αλλαγή θερμοκρασίας στην πλάκα σίδηρου.
	Επιλογή αυτόματης θερμοκρασίας στην πλάκα σίδηρου. Μπορείτε να σιδερώσετε σε όλα τα είδη υφάσματος.
	Ρύθμιση θερμοκρασίας για σκούρα και ευαίσθητα υφάσματα. Μειώνει τον κίνδυνο γυαλάδων.
	Υποδεικνύει ότι η επιλεγόμενη θερμοκρασία σιδερώματος είναι κατάλληλη για μεταξωτά και συνθετικά υφάσματα.
	Υποδεικνύει ότι η επιλεγόμενη θερμοκρασία σιδερώματος είναι κατάλληλη για μάλλινα.
	Υποδεικνύει ότι η επιλεγόμενη θερμοκρασία σιδερώματος είναι κατάλληλη για βαμβακερά και λινά.

Για να αλλάξετε τη θερμοκρασία στη πλάκα σίδηρου,

αγγίξτε το εικονίδιο στην ένδειξη (8) επανειλημμένα. Το σίδηρο λειτουργεί με τον παρακάτω κύκλο:

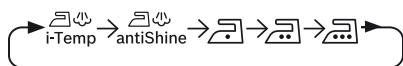

4. Ρυθμίσεις ατμού:

	Το εικονίδιο αφής για επιλογή του επιπέδου ατμού χρησιμοποιείται για την αλλαγή της ποσότητας ατμού που βγαίνει από την πλάκα σίδηρου.
	Χαμηλή ροή ατμού
	Μεσαία ροή ατμού
	Υψηλή ροή ατμού

Όταν έχετε επιλέξει τις λειτουργίες "i-Temp" και "AntiShine", δεν είναι δυνατή η αλλαγή ρύθμισης

ατμού πατώντας το εικονίδιο . Η ποσότητα ατμού επιλέγεται αυτόματα.

Μόνο στις ρυθμίσεις είναι δυνατή η αλλαγή της ποσότητας ατμού.

Για να αλλάξετε την ποσότητα ατμού χειροκίνητα,

αγγίξτε το εικονίδιο στην ένδειξη (8) επανειλημμένα. Ο ατμολέβητας λειτουργεί με τον παρακάτω κύκλο:



Το επιλεγόμενο εικονίδιο αναβοσβήνει μέχρι να επιτευχθεί η πίεση που αναλογεί σε κάθε επίπεδο ατμού. Ο ατμός είναι τώρα έτοιμος να απελευθερωθεί πατώντας τα κουμπιά απελευθέρωσης ατμού (13 ή 14*).

5. Άλλες ενδείξεις:

	Υποδεικνύει (αναβοσβήνει) ότι το σύστημα "i-Temp" της αποσύνδεσης έχει ενεργοποιηθεί.
	Υποδεικνύει (αναβοσβήνει) ότι η δεξαμενή νερού (1) είναι άδεια και πρέπει να τη γεμίσετε.
	Υποδεικνύει (αναβοσβήνει) ότι το ντεπόζιτο και το φίλτρο (12) πρέπει να ξεπλυθούν.

6. Ενεργοποίηση/απενεργοποίηση του ήχου μπιπ

Μπορείτε να ενεργοποιήσετε ή να απενεργοποιήσετε ένα μπιπ που μπορεί να ηχήσει όταν πατάτε τα εικονίδια στην ένδειξη (8).

Για να γίνει αυτό, αρκεί να αγγίξετε τα εικονίδια

και ταυτόχρονα για 3 δευτερόλεπτα. Μετά από αυτό το χρόνο, θα ακουστεί ένα μακρύ μπιπ υποδεικνύοντας ότι το μπιπ έχει ενεργοποιηθεί ή απενεργοποιηθεί.

A Προετοιμασίες πριν το σιδέρωμα

Για περισσότερες πληροφορίες πάνω στις παρακάτω ενέργειες, ανατρέξτε στα σχετικά κεφάλαια του παρόντος εγχειριδίου.

1. Ελευθερώστε το σίδερο από το σύστημα στερέωσης (10) τραβώντας το μοχλό που βρίσκεται στην πίσω φτέρνα του σιδήρου.
2. Αφαιρέστε οποιαδήποτε ετικέτα ή προστατευτικό κάλυμμα από την πλάκα σιδήρου (16).
3. Τοποθετήστε τη συσκευή οριζόντια σε μια στερεά και σταθερή επιφάνεια. Μπορείτε να απομακρύνετε τη βάση σιδήρου (2) από τη συσκευή και να τοποθετήσετε το σίδερο πάνω σε μια άλλη στερεά, σταθερή και οριζόντια επιφάνεια.
4. Γεμίστε την αφαιρούμενη δεξαμενή νερού (1). Εάν αφαιρεθεί το δοχείο νερού, τρία ηχητικά σήματα μπορεί να ακουστούν.
5. Ξετυλίξτε το καλώδιο ρεύματος (5) πλήρως και συνδέστε το σε μια πρίζα με γείωση.
6. Ρυθμίστε το διακόπτη ενεργικής λειτουργίας (9) στη θέση ενεργοποίησης (φωτεινός).
7. Η λειτουργία αυτόματη επιλογή θερμοκρασίας και επίπεδο ατμού θα επιλεγεί από προεπιλογή. Αυτό σας επιτρέπει να αρχίσετε το σιδέρωμα χωρίς να επιλέξετε τα επίπεδα ατμού ή θερμοκρασίας.
Αν χρειάζεται, επιλέξτε τη ρύθμιση που προτιμάται χειροκίνητα, αγγίζοντας τα εικονίδια αφής στην ένδειξη (8).
Τα εικονίδια της επιλεγόμενης θερμοκρασίας και του ατμού θα σταματήσουν να αναβοσβήνουν μετά από λίγη ώρα, υποδεικνύοντας ότι η συσκευή είναι έτοιμη για χρήση.

Σημείωση:

- Ο ατμολέβητας θα πάρει περισσότερο χρόνο για να παράγει ατμό μόνο κατά το πρώτο ζέσταμα, ή εφόσον έχετε εκτελέσει προηγούμενες τη λειτουργία απασβέστωσης (Calc'n Clean).
- Αν υπάρχει ήδη νερό στον ατμολέβητα κατά τη διάρκεια της κανονικής χρήσης, ο χρόνος προθέρμανσης για να φτάσει στη θερμοκρασία λειτουργίας θα είναι μικρότερος.
8. Η συσκευή αυτή έχει ενσωματωμένο έναν αισθητήρα για το επίπεδο νερού που δείχνει πότε πρέπει να γεμίσετε τη δεξαμενή νερού (1).

Το εικονίδιο  θα αναβοσβήσει όταν αδειάσει η δεξαμενή νερού (τρία ηχητικά σήματα μπορεί να ακουστούν).

Σημαντικό:

- Μπορεί να χρησιμοποιηθεί κανονικό νερό βρύσης.
Για να παρατείνετε τη βέλτιστη λειτουργία του ατμού, αναμίξτε νερό βρύσης με απεσταγμένο νερό 1:1. Εάν το νερό βρύσης της περιοχής σας είναι πολύ σκληρό, αναμίξτε νερό βρύσης με απεσταγμένο νερό 1:2.

Μπορείτε να ρωτήσετε τον παροχέα νερού της περιοχής σας για τη σκληρότητα του νερού.

- Η δεξαμενή νερού (1) μπορεί να γεμίσει οποιαδήποτε στιγμή ενώ χρησιμοποιείτε τη συσκευή.
- Για να εμποδίσετε τη βλάβη και/ή τη μόλυνση της δεξαμενής νερού, μην ρίχνετε άρωμα, ξύδι, κόλλα, προϊόντα αφαίρεσης αλάτων, πρόσθετες ύλες ή οποιοδήποτε άλλο είδος χημικού προϊόντος μέσα στη δεξαμενή νερού.

Οποιαδήποτε βλάβη προκαλείται από τη χρήση των προαναφερόμενων προϊόντων καθιστά άκυρη την εγγύηση.

- Μην χρησιμοποιείτε συμπύκνωση νερού από το στεγνωτήριο ρούχων, το κλιματιστικό ή παρόμοια συσκευή. Αυτή η συσκευή έχει σχεδιαστεί να χρησιμοποιεί κανονικό νερό βρύσης.
- Το σίδερο δεν έχει σχεδιαστεί για να στηρίζεται στην φτέρνα του. Παρακαλούμε να τοποθετείτε πάντα οριζόντια τη βάση σιδήρου (2).
- Η βάση σιδήρου μπορεί να τοποθετηθεί μέσα σε μια ειδικά σχεδιασμένη εσοχή στη συσκευή ή κάπου βολικά δίπλα στη περιοχή σιδερώματος.

Ποτέ μην αφήνετε το σίδερο πάνω στη συσκευή χωρίς τη βάση σιδήρου!

- Κατά την πρώτη χρήση μπορεί να βγουν καπνί και οσμές, μαζί με λευκά σωματίδια στην πλάκα σιδήρου, αυτό είναι φυσιολογικό και θα σταματήσει μετά από μερικά λεπτά.
- Εάν πατάτε το κουμπί απελευθέρωσης ατμού, η δεξαμενή νερού μπορεί να βγάλει ένα ήχο άντλησης, αυτό είναι φυσιολογικό, υποδεικνύει ότι το νερό αντλείται στη δεξαμενή ατμού.

B Ρύθμιση θερμοκρασίας



Από προεπιλογή, η βάση ατμού επιλέγει αυτόματα τη ρύθμιση θερμοκρασίας "i-Temp". Αν χρειάζεται, η ρύθμιση θερμοκρασίας μπορεί να αλλάξει και να προσαρμοστεί στις ανάγκες σας.

1. Ελέγξτε τις οδηγίες σιδερώματος στην ετικέτα του ρούχου για να καθορίσετε τη σωστή θερμοκρασία σιδερώματος.
2. Επιλέξτε την απαιτούμενη ρύθμιση της θερμοκρασίας σιδερώματος:

Εικονίδιο θερμοκρασίας στην ένδειξη	Κατάλληλη για:
 i-Temp	όλα τα είδη υφάσματος.
 antiShine	σκούρα και ευαίσθητα υφάσματα. Μειώνει τον κίνδυνο γυαλαδών.
	συνθετικά.
	μεταξωτά – μάλλινα.
	βαμβακερά – λινά.

3. Το εικονίδιο της επιλεγόμενης θερμοκρασίας θα αναβοσβήνει ενώ η πλάκα σιδήρου (16) θερμαίνεται και θα σταματήσει να αναβοσβήνει μόλις επιτευχθεί η επιλεγόμενη θερμοκρασία στην πλάκα σιδήρου.

Συμβουλές:





- Ταξινομήστε τα ρούχα σας σύμφωνα με τις ετικέτες τους, ξεκινώντας πάντα από τα ρούχα που απαιτούν τη χαμηλότερη θερμοκρασία σιδερώματος.
- Αν δεν γνωρίζετε από τι υλικό είναι το ρούχο, τότε αρχίστε το σιδέρωμα σε χαμηλή θερμοκρασία και αποφασίστε για τη σωστή θερμοκρασία σιδερώνοντας ένα μικρό κομμάτι που δεν φαίνεται συνήθως όταν το φοράτε.

C Σιδέρωμα με ατμό

Η ρύθμιση του ατμού χρησιμεύει για τον έλεγχο της ποσότητας ατμού που παράγεται κατά το σιδέρωμα.

Από προεπιλογή, η βάση ατμού επιλέγει αυτόματα τη ρύθμιση ατμού "i-Temp".

Η ρύθμιση ατμού μπορεί να αλλάξει από το χρήστη αλλάζοντας τη θερμοκρασία. Η βάση ατμού θα προτείνει αυτόματα το κατάλληλο επίπεδο ατμού.

Εικονίδιο θερμοκρασίας στην ένδειξη	Ρύθμιση ατμού
	
	
	

Αν χρειάζεται, το επίπεδο ατμού μπορεί να προσαρμοστεί στις ανάγκες σας αγγίζοντας τα

εικονίδια  στην ένδειξη (8).

Το επιλεγόμενο εικονίδιο αναβοσβήνει μέχρι να επιτευχθεί η πίεση που αναλογεί σε κάθε επίπεδο ατμού. Ο ατμός είναι τώρα έτοιμος να απελευθερωθεί πατώντας τα κουμπιά απελευθέρωσης ατμού (13 ή 14*).

Προσοχή :

- Όταν σιδερώσετε σε χαμηλή ρύθμιση θερμοκρασίας , αρκεί να πατήσετε το κουμπί απελευθέρωσης ατμού (13) για μερικά δευτερόλεπτα τη φορά.
Αν δείτε ότι στάζει νερό από την πλάκα σιδήρου, ρυθμίστε τη θερμοκρασία σε μεγαλύτερη θέση **(βεβαιωθείτε ότι μπορείτε να σιδερώσετε το ύφασμα σ' αυτήν τη ρύθμιση θερμοκρασίας)**.
- Στην αρχή της κάθε χρήσης, είναι πιθανόν να βγαίνουν κάποιες σταγόνες νερού μαζί με τον ατμό. Επομένως, συνιστάται να δοκιμάσετε το σίδερο σε μια σιδερώστρα ή σε ένα κομμάτι από ύφασμα.

Συμβουλή: για καλύτερα αποτελέσματα στο σιδέρωμα, σιδερώστε στο τέλος χωρίς ατμό για να στεγνώσουν τα ρούχα.

“PulseSteam” Λειτουργία



Αυτή η συσκευή έχει μια ειδική λειτουργία για την αφαίρεση έντονων τσαλακωμάτων. Η λειτουργία “PulseSteam” βοηθάει να μαλακώσετε πιο γρήγορα τα δύσκολα ρούχα όπως το τζιν ή το λινό τραπέζομάντιλο.

Όταν ενεργοποιείται το κουμπί απελευθέρωσης ατμού, η παραγωγή ατμού θα εκτοξεύσει τρεις δυνατές βολές ατμού έτσι ώστε ο ατμός να φτάσει ακόμη πιο βαθιά στα υφάσματα.

1. Ρυθμίστε τη θερμοκρασία στη ρύθμιση .

2. Πατήστε γρήγορα το κουμπί απελευθέρωσης ατμού (14*) πάνω στη λαβή.

ή **(ανάλογα με το μοντέλο)**

Πατήστε γρήγορα το κουμπί απελευθέρωσης ατμού (13) κάτω από τη λαβή δυο φορές (διπλό κλικ)

Παρατηρήσεις:

- Μπορείτε να σταματήσετε τις βολές ατμού πατώντας ξανά γρήγορα το κουμπί ατμού.
- Μπορεί να τρέξουν μερικές σταγόνες νερού την πρώτη φορά που θα χρησιμοποιήσετε τη λειτουργία “PulseSteam”. Οι σταγόνες νερού θα πάψουν να εμφανίζονται αφότου χρησιμοποιήσετε τη λειτουργία για κάποιο χρονικό διάστημα.

Σιδέρωμα δίχως ατμό

Αυτό επιτρέπει το στεγνό σιδέρωμα.

Αρχίστε το σιδέρωμα αλλά χωρίς να πατήσετε τα κουμπιά απελευθέρωσης ατμού (13-14*).

D Κάθετος ατμός

Αυτό μπορεί να χρησιμοποιηθεί για να απομακρύνετε το τσαλάκωμα σε ρούχα που κρέμονται, κουρτίνες, κ.λπ.

Μην χρησιμοποιείτε στη ρύθμιση συνθετικών για ευαίσθητα υφάσματα.

Προειδοποίηση!:

- **Πότε μην κατευθύνετε το πιστόλι ατμού σε υφάσματα που φοράτε.**
- **Πότε μην κατευθύνετε τον ατμό προς ανθρώπους ή ζώα.**

1. Ρυθμίστε τη θερμοκρασία στη ρύθμιση .
2. Κρατήστε το σίδερο σε όρθια θέση περίπου 15 εκ. μακριά από το ύφασμα που θα εκτοξευθεί ο ατμός.
3. Μπορείτε να σιδερώσετε κουρτίνες και ρούχα που κρέμονται (σακάκια, κοστούμια, παλτό...) τοποθετώντας το σίδερο σε κάθετη θέση και πατώντας το κουμπί απελευθέρωσης ατμού (13 ή 14*).

“Intelligent steam” Λειτουργία

(Ανάλογα με το το μοντέλο)

Αυτός ο ατμοσταθμός διαθέτει έλεγχο “Έξυπνος ατμός”, με τον οποίο, όταν αφήσετε τη σκανδάλη ατμού, παράγει μια μικρή επιπρόσθετη ποσότητα ατμού.

Ο επιπρόσθετος ατμός μπορεί άμεσα να σταματήσει αν πιέσουμε σύντομα τη σκανδάλη ατμού.

Κουμπί για τη εξοικονόμηση νέργειας “eco”

up to
25%
Energy Saving

up to
40%
Water Saving

(Ανάλογα με το το μοντέλο)

Αν είναι αναμμένο το κουμπί εξοικονόμηση ενέργειας (7), μπορείτε να εξοικονομήσετε μέχρι και το 25% της κατανάλωσης ενέργειας και 40% της κατανάλωσης νερού (*), και ακόμη να έχετε καλά αποτελέσματα στο σιδέρωμα για τα περισσότερα ρούχα σας.

Συνιστάται να χρησιμοποιείτε τη ρύθμιση της κανονικής ενέργειας μόνο για χοντρά και ζαρωμένα υφάσματα.

(*) Σε σύγκριση με τη μέγιστη ρύθμιση.

Σημείωση:

Ακόμα και αν έχετε ενεργοποιημένη τη λειτουργία εξοικονόμησης ενέργειας, η μεταβλητή ρύθμιση ατμού και η ρύθμιση θερμοκρασίας μπορούν να χρησιμοποιηθούν όπως συνιστάται.

Αυτόματο σβήσιμο “secure”



(Ανάλογα με το το μοντέλο)

Αν κατά τη διάρκεια του σιδερώματος, δεν έχει πατηθεί το κουμπί απελευθέρωσης ατμού (13-14*) στη λαβή του σίδηρου για μια συγκεκριμένη χρονική περίοδο (8 λεπτά), η βάση ατμού θα σβήσει αυτόματα.

Το εικονίδιο secure θα αναβοσβήσει όταν ενεργοποιηθεί το αυτόματο σβήσιμο (τρία ηχητικά σήματα μπορεί να ακουστούν).

Για να ξαναενεργοποιήσετε τη βάση ατμού, ξαναπατήστε το κουμπί απελευθέρωσης.

Ε Πέλημα προστασίας υφασμάτων



(Ανάλογα με το μοντέλο)

Το προστατευτικό αυτό χρησιμοποιείται για να σιδερώσετε με ατμό ευαίσθητα ρούχα σε υψηλή θερμοκρασία χωρίς να τα βλάψετε. Με τη χρήση του προστατευτικού πέλματος, επίσης, δεν είναι αναγκαίο να χρησιμοποιείτε ένα πανί προκειμένου να αποφεύγετε την εμφάνιση λάμψης σε σκούρα υφάσματα.

Σας συνιστούμε να ξεκινάτε το σιδέρωμα σε ένα μικρό μέρος της εσωτερικής όψης του ρούχου προκειμένου να ελέγξετε το αποτέλεσμα.

Για να τοποθετήσετε το προστατευτικό πέλημα, βάλτε πρώτα τη μύτη του σίδηρου στο άκρο του προστατευτικού και τραβήξτε την ελαστική ταινία πάνω από το κάτω πίσω μέρος του σίδηρου μέχρι να εφαρμοσθεί καλά. Για να αφαιρέσετε το προστατευτικό, τραβήξτε την ελαστική ταινία προκειμένου να την απελευθερώσω από το σίδερο. Μπορείτε να προμηθευθείτε το πέλημα προστασίας υφασμάτων από τα εξουσιοδοτημένα σέρβις ή από εξειδικευμένα καταστήματα.

Κωδικός εξαρτήματος

Ονομασία του
εξαρτήματος

571510

TDZ2045

F Απασβέστωση στο φίλτρο και στο ντεπόζιτο



(Calc'n'Clean Advanced)

Για να επιμηκύνετε τη διάρκεια ζωής του ατμοβόητα και για να εμποδίσετε τη συσσώρευση αλάτων, είναι σημαντικό να ξεπλύνετε το φίλτρο (12) και το ντεπόζιτο μετά από πολλές ώρες χρήσης (περίπου μετά από 50 ώρες). Αν το νερό είναι σκληρό, αυξήστε τη συχνότητα. Μην χρησιμοποιείτε προϊόντα αφαίρεσης αλάτων για να ξεπλύνετε το ντεπόζιτο, μπορεί να προκληθεί βλάβη.

Αν το εικονίδιο clean αναβοσβήσει, αυτό υποδεικνύει ότι πρέπει να ξεπλύνετε το ντεπόζιτο (τρία ηχητικά σήματα μπορεί να ακουστούν). Παρακαλούμε να συνεχίσετε ως εξής:

1. Ελέγξτε με προσοχή αν η συσκευή είναι κρύα και εκτός σύνδεσης για πάνω από 2 ώρες, και ότι η δεξαμενή νερού είναι (1) άδεια.
2. Στερεώστε το σίδερο στη βάση εισάγοντας τη μύτη του σίδηρου στη μπροστινή εσοχή και μετακινώντας το μοχλό στερέωσης (10) προς τη φτέρνα του σίδηρου.
3. Τοποθετήστε τη συσκευή σας πάνω από ένα νεροχύτη ή ένα κουβά.
4. Γύρετε τη συσκευή αντίθετα από το άνοιγμα του φίλτρου.
5. Ξεβιδώστε το φίλτρο (12) και βγάλτε το.
6. Για να πλύνετε το φίλτρο, μπορείτε να:
 - a. Τοποθετήσετε το φίλτρο κάτω από τη βρύση και να το πλύνετε μέχρι να φύγουν όλα τα υπολείμματα αλάτων. Πιέστε το φίλτρο όπως παρουσιάζεται στην εικόνα F.
 - b. Βυθίστε το φίλτρο σε νερό βρύσης (250 ml) αναμιγμένο με μια δόση (25 ml) υγρού απασβέστωσης.

Μπορείτε να προμηθευτείτε το υγρό απασβέστωσης από την υπηρεσία μετά την πώληση ή από εξειδικευμένα καταστήματα.



- Κρατήστε τον ατμολέβητα πλάγια και χρησιμοποιήστε μια κανάτα, γεμίστε το ντεπόζιτο με 1/4 λίτρο νερού.
- Κουνίστε τη μονάδα της βάσης για μερικά λεπτά, και μετά αδειάστε το ντεπόζιτο τελείως πάνω απο ένα νεροχύτη ή ένα κουβά.
Για βέλτιστα αποτελέσματα, συνιστάται να πραγματοποιήσετε αυτή την εργασία δυο φορές.
Σημαντικό: προτού το κλειδώσει, βεβαιωθείτε ότι δεν υπάρχει καθόλου νερό στο ντεπόζιτο.
- Αντικαταστήστε και σφίξτε το φίλτρο.

Για να επανεκκινήσετε το μετρητή "Clean", σβήστε τη βάση δύο φορές, πρέπει να παραμείνει σβηστή τουλάχιστον 30 δευτερόλεπτα κάθε φορά. (ενεργοποίηση → 30s απενεργοποίηση → ενεργοποίηση → 30sαπενεργοποίηση → ενεργοποίηση)

G Ξέπλυμα του θαλάμου ατμού

⚠ Προσοχή! Κίνδυνος εγκαύματος!

Αυτή η διαδικασία βοηθάει στην αφαίρεση σωματιδίων αλάτων από το θάλαμο ατμού. Αυτή η διαδικασία καθαριότητας μπορεί να πραγματοποιηθεί περιστασιακά (περίπου μια φορά το χρόνο), όταν μετά από μακροπρόθεσμη χρήση με σκληρό νερό, αρχίζουν να βγαίνουν σωματίδια αλάτων από την πλάκα του σιδήρου.

- Βεβαιωθείτε ότι το σίδηρο έχει κρυώσει.
 - Γεμίστε τη δεξαμενή με νερό βρύσης.
 - Συνδέστε το καλώδιο ρεύματος και ρυθμίστε το γενικό διακόπτη λειτουργίας (9) στη θέση "I".
 - Ρυθμίστε τη θερμοκρασία στη ρύθμιση .
 - Ρυθμίστε τη ρύθμιση ατμού στο  και περιμένετε μέχρι το εικονίδιο να σταματήσει να αναβοσβήνει.
 - Κρατήστε το σίδηρο πάνω από το νεροχύτη ή ένα δοχείο για να μαζέψετε το νερό.
 - Πατήστε το κουμπί απελευθέρωσης ατμού (13) και νινάξτε απαλά το σίδηρο. Το βραστό νερό και ο ατμός θα εξέλθουν συμπαρασύροντας τα άλατα ή τυχόν ακαθαρσίες, αν υπάρχουν. Αυτό μπορεί να κρατήσει περίπου 5 λεπτά.
 - Ρυθμίστε τη θερμοκρασία στη ρύθμιση  χωρίς να πατήσετε τα κουμπιά απελευθέρωσης ατμού (13-14*).
- Το νερό στο θάλαμο ατμού θα αρχίσει να εξατμίζεται. Περιμένετε μέχρι να εξατμιστεί το νερό από το θάλαμο.
- Για να καθαρίσετε την πλάκα, βγάλτε απευθείας τις ακαθαρσίες περνώντας το ζεστό σίδηρο πάνω από ένα στεγνό βαμβακερό ύφασμα.

Καθαρισμός & Συντήρηση



⚠ Προσοχή! Κίνδυνος εγκαύματος!

Πάντα να αποσυνδέετε τη συσκευή από το ρεύμα πριν την καθαριότητα ή τη συντήρηση.

- Μετά το σιδέρωμα, αποσυνδέστε το φις και αφήστε τη συσκευή να κρυώσει πριν τον καθαρισμό.
- Σκουπίστε το περίβλημα, τη λαβή και το σώμα του σιδήρου με ένα υγρό πανί.
- Αν η πλάκα σιδήρου είναι βρώμικη ή έχει άλατα, καθαρίστε την με ένα υγρό βαμβακερό πανί.
- Μη χρησιμοποιείτε ποτέ λειαντικά προϊόντα ή διαλύτες.

H Αποθήκευση της συσκευής



- Να αφήνετε πάντα τη συσκευή να κρυώσει προτού την αποθηκεύσετε.
- Ρυθμίστε το γενικό διακόπτη στη θέση "0" (η κόκκινη λυχνία θα σβήσει) και αποσυνδέστε το καλώδιο ρεύματος.
- Αδειάστε το ντεπόζιτο νερού.
- Τοποθετήστε τη βάση σιδήρου (2), να στέκεται πάνω στην πλάκα σιδήρου, και στερεώστε την εισάγοντας τη μύτη του σιδήρου στη μπροσινή εσοχή και μετακινώντας το σύστημα του μοχλού στερέωσης (10) προς τη φτέρνα του σιδήρου.
- Αποθηκεύστε το καλώδιο ρεύματος (5) και τη σωλήνα ατμού (6) στη θήκη αποθήκευσης (4). Μην τυλίγετε πολύ σφιχτά τα καλώδια.
- Κρατήστε τη λαβή του σιδήρου όταν μετακινείτε τη συσκευή, όπως παρουσιάζεται στο σχήμα H.

Συμβουλές για να διαθέσετε μια χρησιμοποιημένη συσκευή

Πριν πετάξετε μια χρησιμοποιημένη συσκευή, πρέπει πρώτα να βεβαιωθείτε ότι δεν λειτουργεί και να φροντίσετε ότι τη πετάτε σύμφωνα με τους τρέχων εθνικούς νόμους. Ο Έμπορος, το Δημαρχείο ή η Τοπική Αυτοδιοίκηση σας μπορεί να σας παρέχουν πληροφορίες σχετικά με αυτό.



Αυτή η συσκευή είναι επικεταρισμένη σύμφωνα με την Ευρωπαϊκή Οδηγία 2012/19/ΕΕ –σχετικά με τις χρησιμοποιημένες ηλεκτρικές και ηλεκτρονικές συσκευές (απόβλητα ηλεκτρικού και ηλεκτρονικού εξοπλισμού –ΑΗΗΕ).

Η κατευθυντήρια οδηγία που εφαρμόζει εται σε όλη τη ΕΕ καθορίζει το πλαίσιο για την επιστροφή και ανακύκλωση των χρησιμοποιημένων συσκευών.

Οδηγός επίλυσης προβλημάτων

Πρόβλημα	Πιθανή αιτία	Λύση
Η ένδειξη δεν εμφανίζεται όταν την αγγίζω.	<ul style="list-style-type: none"> • Βρωμιά στην ένδειξη. • Τα δάχτυλα είναι πολύ κρύα. 	<ul style="list-style-type: none"> • Καθαρίστε την ένδειξη με ένα υγρό βαμβάκερο ύφασμα (όχι πολύ βρεγμένο). • Ξεσταίετε τα δάχτυλα σας λίγο και ξαναπροσπαθήστε.
το εικονίδιο “secure” αναβοσβήνει	<ul style="list-style-type: none"> • Το κουμπί απελευθέρωσης ατμού (13) στη λαβή του σίδερου δεν έχει πατηθεί τα τελευταία 8 λεπτά, και το σύστημα απενεργοποίησης “i-Temp” έχει ενεργοποιηθεί. 	<ul style="list-style-type: none"> • Ξαναπατήστε το κουμπί απελευθέρωσης για να ξαναενεργοποιήσετε τη βάση ατμού.
το εικονίδιο  αναβοσβήνει	<ul style="list-style-type: none"> • Η δεξαμενή νερού είναι άδεια και πρέπει να τη γεμίσετε. 	<ul style="list-style-type: none"> • Γεμίστε τη δεξαμενή νερού.
το εικονίδιο “clean” αναβοσβήνει	<ul style="list-style-type: none"> • Πρέπει να ξεπλύνετε το ντεπόζιτο και το φίλτρο. 	<ul style="list-style-type: none"> • Ξεπλύνετε το φίλτρο και το ντεπόζιτο σύμφωνα με τις οδηγίες καθαρισμού στο εγχειρίδιο (ενότητα F).
Όταν αγγίζω την ένδειξη, ο ήχος μπιπ δεν ακούγεται.	<ul style="list-style-type: none"> • Το μπιπ έχει απενεργοποιηθεί. 	<ul style="list-style-type: none"> • Ενεργοποιήστε το σύμφωνα με τις οδηγίες του εγχειριδίου.
Ο ατμολέβητας δεν ξεκινάει.	<ul style="list-style-type: none"> • Υπάρχει πρόβλημα στη σύνδεση. • Ο γενικός διακόπτης δεν είναι ενεργοποιημένος. 	<ul style="list-style-type: none"> • Ελέγξτε το καλώδιο ρεύματος (5), το φως και την πρίζα. • Ρυθμίστε το γενικό διακόπτη (9) στη θέση “I”.
Το σίδερο δεν θερμαίνεται.	<ul style="list-style-type: none"> • Ο γενικός διακόπτης δεν είναι ενεργοποιημένος. • Η θερμοκρασία έχει ρυθμιστεί σε χαμηλή θέση. 	<ul style="list-style-type: none"> • Ρυθμίστε το γενικό διακόπτη (9) στη θέση “I”. • Ρυθμίστε τη θερμοκρασία στη θέση που θέλετε.
Το σίδερο βγάζει καπνό όταν ανάβει.	<ul style="list-style-type: none"> • Κατά την πρώτη χρήση: κάποια εξαρτήματα της συσκευής έχουν λιπανθεί λίγο στο εργοστάσιο και μπορεί να βγάλουν λίγο καπνό με την πρώτη θέρμανση. • Κατά τη μετέπειτα χρήση: η πλάκα σίδερου μπορεί να έχει ακαθαρσίες. 	<ul style="list-style-type: none"> • Αυτό είναι απόλυτα φυσιολογικό και θα σταματήσει μετά από λίγη ώρα. • Καθαρίστε την πλάκα σίδερου σύμφωνα με τις οδηγίες καθαρισμού στο εγχειρίδιο.
Τρέχει νερό από τις τρύπες στην πλάκα σίδερου.	<ul style="list-style-type: none"> • Η λειτουργία ατμού χρησιμοποιήθηκε προτού επιτευχθεί η σωστή θερμοκρασία. • Γίνεται συμπύκνωση νερού μέσα στα σωληνάκια επειδή ο ατμός χρησιμοποιείται για πρώτη φορά ή δεν έχει χρησιμοποιηθεί για μεγάλο χρονικό διάστημα. • Ο ατμολέβητας περιέχει πολλά άλατα. 	<ul style="list-style-type: none"> • Μειώστε τη ροή ατμού όταν σιδερώνετε σε χαμηλή θερμοκρασία. • Στοχεύετε το σίδερο μακριά από την περιοχή σιδερώματος και πατήστε το κουμπί απελευθέρωσης ατμού μέχρι να βγει ατμός. • Καθαρίστε τη δεξαμενή νερού όπως περιγράφεται στην ενότητα “Calc’ n’ Clean Advanced” (F).
Βγαίνει βρωμιά από την πλάκα σίδερου.	<ul style="list-style-type: none"> • Υπάρχει συσσώρευση αλάτων ή μετάλλων στη δεξαμενή νερού. 	<ul style="list-style-type: none"> • Χρησιμοποιείτε νερό βρύσης αναμειγμένο με 50% απεσταγμένο ή αμιονισμένο νερό. Για να παρατείνετε τη βέλπστη λειτουργία του ατμού, αναμίξτε νερό βρύσης με απεσταγμένο νερό 1:1. Εάν το νερό βρύσης της περιοχής σας είναι πολύ σκληρό, αναμίξτε νερό βρύσης με απεσταγμένο νερό 1:2. • Καθαρίστε την πλάκα σίδερου με ένα υγρό πανί. • Πότε μην προσθέτετε προϊόντα στο νερό
	<ul style="list-style-type: none"> • Έχουν χρησιμοποιηθεί χημικά προϊόντα ή πρόσθετες ύλες. 	

Πρόβλημα	Πιθανή αιτία	Λύση
Το σίδερο δεν παράγει καθόλου ατμό.	<ul style="list-style-type: none"> • Το ντεπόζιτο δεν είναι αναμμένο ή η δεξαμενή νερού είναι άδεια. • Η ρύθμιση ατμού έχει ρυθμιστεί στην ελάχιστη θέση. 	<ul style="list-style-type: none"> • Ρυθμίστε το γενικό διακόπτη (9) στη θέση "I" και/ή γεμίστε τη δεξαμενή νερού. • Αυξήστε τη ροή ατμού (βλέπε ενότητα C).
Τα σιδερωμένα ρούχα γίνονται σκούρα και/ή κολλάνε στην πλάκα σίδηρου.	<ul style="list-style-type: none"> • Η επιλεγόμενη θερμοκρασία είναι πολύ υψηλή και χαλαίει το ρούχο. 	<ul style="list-style-type: none"> • Επιλέξτε μια κατάλληλη θερμοκρασία για το υλικό που σιδερώνετε και καθαρίστε την πλάκα σίδηρου με ένα υγρό πανί.
Η πλάκα σίδηρου γίνεται καφέ.	<ul style="list-style-type: none"> • Αυτό είναι φυσιολογικό λόγω χρήσης. 	<ul style="list-style-type: none"> • Καθαρίστε την πλάκα σίδηρου με ένα υγρό πανί.
Η συσκευή βγάζει ένα ήχο άντλησης.	<ul style="list-style-type: none"> • Το νερό αντλείται μέσα στη δεξαμενή ατμού. • Η δεξαμενή νερού (1) δεν έχει τοποθετηθεί σωστά μέσα στο περίβλημα. • Ο ήχος δεν θα σταματήσει. 	<ul style="list-style-type: none"> • Αυτό είναι φυσιολογικό. • Προσαρμόστε σωστά τη δεξαμενή νερού. • Αν ο ήχος δεν σταματάει, μην χρησιμοποιείτε τον ατμοέβητα και επικοινωνήστε με ένα εξουσιοδοτημένο τεχνικό σέρβις.
Απώλεια πίεσης κατά το σιδέρωμα.	<ul style="list-style-type: none"> • Το κουμπί απελευθέρωσης ατμού είναι ενεργοποιημένο για μεγάλο χρονικό διάστημα. 	<ul style="list-style-type: none"> • Χρησιμοποιήστε το κουμπί απελευθέρωσης ατμού σε διαστήματα. Αυτό βελτιώνει το αποτέλεσμα σιδερώματος καθώς τα υφάσματα θα στεγνώσουν και θα είναι πιο απαλά.
Εμφανίζονται κηλίδες νερού πάνω στο ρούχο κατά το σιδέρωμα.	<ul style="list-style-type: none"> • Μπορεί να προκαλείται από τη συμπίκνωση ατμού πάνω στη σιδερώστρα. 	<ul style="list-style-type: none"> • Σκουπίστε το υφασμάτινο κάλυμμα της σιδερώστρας και σιδερώστε τις κηλίδες χωρίς ατμό για να στεγνώσουν.
Εμφανίζονται κηλίδες νερού πάνω στο ρούχο κατά τη χρήση της λειτουργίας "PulseSteam".	<ul style="list-style-type: none"> • Οι κηλίδες νερού προκαλούνται από τη συμπίκνωση ατμού μέσα στο σωλήνα όταν κρύνει το σίδερο μετά τη χρήση. 	<ul style="list-style-type: none"> • Οι σταγόνες νερού σταματούν να εξέρχονται από την πλάκα σίδηρου αφού χρησιμοποιήσετε τη λειτουργία "PulseSteam" για κάποια ώρα.
Ο σωλήνας ζεσταίνεται κατά τη διάρκεια της χρήσης.	<ul style="list-style-type: none"> • Αυτό είναι φυσιολογικό. Προκαλείται από τη διέλευση του ατμού μέσα από το σωλήνα κατά τη διάρκεια του σιδερώματος με ατμό. 	<ul style="list-style-type: none"> • Βάλτε το σωλήνα στην αντίθετη πλευρά, έτσι ώστε να μην τον αγγίζετε κατά τη διάρκεια του σιδερώματος.
Διαροή νερού από το ντεπόζιτο.	<ul style="list-style-type: none"> • Το φίλτρο (12) στην πλαϊνή πλευρά της συσκευής είναι χαλαρό. 	<ul style="list-style-type: none"> • Σφίξτε το φίλτρο.
Το σίδερο δεν σταματάει να βγάζει ατμό όταν το τοποθετείτε στη βάση.	<ul style="list-style-type: none"> • Η λειτουργία "PulseSteam" ενεργοποιείται με διπλό κλικ. 	<ul style="list-style-type: none"> • Απλά πατήστε τη σκανδάλη ακόμα μια φορά και το σίδερο θα σταματήσει αμέσως να βγάζει ατμό.

Αν τα παραπάνω δεν επιλύσουν το πρόβλημα, επικοινωνήστε με ένα εξουσιοδοτημένο τεχνικό σέρβις.

Μπορείτε να μεταφορτώσετε αυτό το εγχειρίδιο από τη τοπική ιστοσελίδα της Bosch.

Bosch'tan yeni profesyonel buharla ütöleme sistemi, Sensixx B45L buhar istasyonunu satın aldığınız için teşekkür ederiz.

Cihazın kullanım talimatlarını dikkatli bir şekilde okuyun ve daha sonra danışmak amacıyla saklayın

Giriş

Lütfen bu kullanım talimatlarını okuyun. Bu talimatlar bu sistemin benzersiz özelliklerine ilişkin bilgileri ve sizin için ütölemeyi kolaylaştıracak bazı ipuçlarını içerir.

Bu buhar istasyonuyla ütü yapmaktan zevk alacağınızı umuyoruz.

Önemli

Bu kitapçığın ilk sayfasını açın, bu, aletin nasıl çalıştığını anlamanıza yardımcı olacaktır.

Bu alet uluslararası güvenlik standartlarına uygundur.

Bu cihaz endüstriyel amaçlı kullanım değil sadece ev kullanımı için tasarlanmıştır.

Bu alet sadece tasarım amaçlarına uygun, yani bir ütü olarak kullanılmalıdır. Başka şekilde kullanılması yanlış ve sonuçları itibarıyla tehlikeli olacaktır. İmalatçı kötü ve yanlış kullanımdan kaynaklanan Herhangi bir hasardan sorumlu tutulmayacaktır.

Genel güvenlik talimatları

- Bu ütü prize takılıyken yanından ayrılmayın.
- Cihazı su ile doldurmadan veya kullanımdan sonra kalan suyu boşaltmadan önce cihazın fişini prizden çıkarınız.
- Bu alet sabit bir yüzey üstüne konulmalı ve böyle bir yüzeyde kullanılmalıdır, desteğinin üstüne yerleştirildiğinde desteğin altındaki yüzey sabit olmalıdır.
- Düşürüldüğü, üstünde hasar izleri altındaki yüzey su kaçırdığı zaman bu ütüyü kullanmayın. Tekrar kullanılmadan önce yetkili bir Teknik Servis Merkezi tarafından kontrol edilmelidir.
- Bu aletin üstündeki elektrik kablosu kullanıcı tarafından değiştirilmemelidir. Eğer bu kablo hasar görür ve değiştirilmesi gerekirse, bu işlem yetkili Teknik Servis Merkezi tarafından yapılmalıdır.
- Aletin güvenli şekilde kullanımıyla ilgili bilgilendirme yapılması ve olası tehlikelerin anlaşılması ya da kullanımın gözetim altında yürütülmesi koşuluyla 8 yaş ve üstü çocuklar, fiziksel, duyuşsal ve zihinsel yeterlilikleri düşük olan ve deneyim ve bilgi eksikliği bulunan kişiler bu aleti kullanabilir. Çocukların aleti kurcalaması kesinlikle tehlikeli ve sakıncalıdır. Çocukların temizlik ve kullanıcı bakımı yapması yalnızca gözetim altında mümkündür.
- Ütünün fişi takılı olduğunda ve ütü soğumaya alındığında ütü ve kablosu 8 yaşın altındaki çocukların erişemeyeceği bir yerde tutulmalıdır.
-  DİKKAT. Sıcak yüzey. Kullanım sırasında yüzey ısınabilir.

- Aleti elektrik prizine takmadan önce, voltajın özellikler plakasında belirtilen değere uygunluğunu kontrol edin.
- Bu alet topraklı bir prize bağlanmalıdır. Eğer bir uzatma kablosu kullanırsanız, bunun toprak bağlantısı olan bir 16 A çift kutuplu prizi olmalıdır.
- Bu alete takılı güvenlik sigortası atarsa, alet çalışmayacaktır. Normal çalışma durumuna döndürmek için bu alet, yetkili bir Teknik Servis Merkezi'ne götürülmelidir.
- Geçici gerilim düşmesi durumu veya ışık dalgalanmaları gibi elverişsiz şebeke şartlarından kaçınmak için ütünün 0.47 Ω. Gerekirse kullanıcı, güç kaynağı şirketinden bağlantı noktasında sistem empedansı isteyebilir
- Bu alet su doldurulmak için asla musluk altında tutulmamalıdır.
- Her zaman her kullanımdan sonra, temizleme öncesinde ya da bir hatadan şüphelenilen durumlarda aletin elektrik bağlantısını kesiniz.
- Elektrik fişi kablodan çekilerek prizden çıkarılmamalıdır.
- Ütüyü veya buhar tankını asla suya veya başka bir sıvıya batırmayın.
- Bu aleti atmosfer koşullarına (yağmur,güneş, don, vs.) maruz bırakmayın.

Önemli:

- Bu alet kullanım sırasında yüksek sıcaklıklara ulaşır ve buhar üretir, bu dikkatsiz ve yanlış kullanımda yanmalara sebep olabilir.
- Buhar hortumu, buhar istasyonu, çıkarılabilir ütü koyma yüzeyinin (2) altındaki metal plaka ve özellikle ütü kullanım sırasında ısınabilir. Bu normaldir.
- Buharı asla insanlara veya hayvanlara doğru yöneltmeyin.
- Kordonu, ütünün tabanına hala sıcakken deşirmeyin.
- Buhar düğmesi bırakıldıktan sonra, sistemin kısa bir süre daha buhar vermeye devam edeceğini unutmayınız. Bu normal bir işlevidir.

Tanım

1. Çıkarılabilir su haznesi
 2. Çıkarılabilir ütü koyma yüzeyi
 3. Taşıma tutamakları
 4. Buhar hortumu ve elektrik kablosu saklama bölümü
 5. Elektrik kablosu
 6. Buhar hortumu
 7. Enerji tasarrufu düğmesi (yeşil)
 8. Gösterge
 9. Aydınlatmalı ana elektrik düğmesi (kırmızı)
 10. Ütü sabitleme sistemi "SecureLock"
 11. Dahili buhar jeneratörlü muhafaza
 12. Kireç çözücü filtresi
 13. Buhar bırakma düğmesi
 14. Buhar bırakma düğmesi "Ultimate"*
 15. Ütü ikaz ışığı
 16. Ütü tabanı
 17. Taban levhasının kumaş koruma kaplaması*
- * **Modele bağlı olarak**

"i-Temp" fonksiyonu



Bu buhar istasyonu eşsiz bir "i-Temp" fonksiyonuna sahiptir. Cihaz açılırken, otomatik olarak, ütülenebilen tüm kumaşlara uygun bir ısı ve buhar kombinasyonu ayarlar.

"i-Temp" fonksiyonu, giysilerin seçilen uygunsuz bir ısı sebebiyle zarar görmesini önler.

"i-Temp" fonksiyonu, ütülenemeyen kumaşlara uygulanmaz. Lütfen detaylar için giysi bakım etiketini kontrol ediniz ya da giysinin normalde görünmeyen tarafından ütülemeyi deneyiniz.

"AntiShine" fonksiyonu



Bu buhar istasyonu eşsiz bir "AntiShine" fonksiyonuna sahiptir. Bu fonksiyon seçili iken buhar bırakma düğmesine (13-14*) düzenli olarak basılırsa, giysi üzerinde ütülemeye bağlı parlak izlerin oluşma riski azalır.

Buhar istasyonunun kullanılış şekli



1. Buhar istasyonu prize takılı haldeyken ve ana elektrik düğmesi "açık" konumdayken (düğmenin ışığı yanar) gösterge (8) lambası yanar ve tüm ikonları 2 saniye boyunca gösterir.

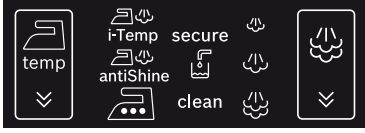

2. O zamandan sonra, cihaz otomatik olarak "i-Temp" ayarına geçer. İkon, ısı ve buhar ayarlarına erişilene kadar yanacaktır.

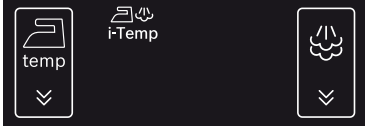

3. Sıcaklık ayarları:

	Sıcaklık seviyesi seçimi temas ikonu ütü tabanının sıcaklığını değiştirmek için kullanılır.
	Ütü tabanının otomatik sıcaklık seçimi. Her türlü kumaşın ütülenmesi mümkündür.
	Koyu ve narin kumaşlar için ısı ayarı. Parlak iz oluşma riskini azaltır.
	Seçilmiş olan ütüleme sıcaklığının ipek ve sentetik kumaşlar için uygun olduğunu belirtir.
	Seçilmiş olan ütüleme sıcaklığının yün için uygun olduğunu belirtir.
	Seçilmiş olan ütüleme sıcaklığının pamuklu ve keten için uygun olduğunu belirtir.

Ütü tabanının sıcaklığını değiştirmek için göstergeler

- (8) üzerindeki ikonuna art arda basın. Ütü aşağıdaki döngüde çalışmaktadır:

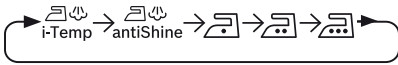

4. Buhar ayarları:

	Buhar seviyesi seçimi temas ikonu ütü tabanından çıkan buhar miktarını değiştirmek için kullanılır.
	Düşük buhar akışı
	Orta seviyeli buhar akışı
	Yüksek buhar akışı

"i-Temp" ve "AntiShine" fonksiyonları seçili iken, ikonuna basarak buhar ayarını değiştirmek mümkün değildir. Buhar miktarı otomatik olarak seçilir. Sadece ayarlarında buhar miktarını değiştirmek mümkündür.

Buhar miktarını manuel olarak değiştirmek için

göstergeler (8) üzerindeki ikonuna art arda basın. Buhar jeneratörü aşağıdaki döngüde çalışmaktadır:



Seçilmiş olan ikon, her bir buhar seviyesine ilişkin basınca ulaşıncaya kadar yanıp söner. Buhar, artık, buhar bırakma düğmelerine (13 veya 14*) basılarak serbest bırakılmaya hazırdır.

5. Diğer göstergeler:

	"auto shut-off" (Otomatik kapatma) sisteminin devreye sokulduğunu gösterir (yanıp söner).
	Su haznesinin (1) boşaldığını ve doldurulması gerektiğini gösterir (yanıp söner).
	Buhar haznesi ve filtrenin (12) durulanması gerektiğini gösterir (yanıp söner).

6. Sesli uyarının devreye alınması/ devreden çıkarılması

Göstergeler (8) üzerindeki ikonlara dokunarak bir sesli uyarı devreye sokulabilir veya devreden çıkarabilirsiniz.

Bunu yapmak için ve ikonlarına aynı anda 3 saniye süre ile basın. O andan itibaren, sesli uyarının devreye sokulduğunu veya devreden çıkarıldığını bildiren uzun bir bip sesi duyarsınız.

A Ütüleme öncesindeki hazırlıklar

Takip eden işlemlere ilişkin ayrıntılar için bu kullanım kılavuzunun ilgili bölümlerine bakın.

- Ütüyü, ütünün arka kısmındaki kolu geriye doğru çekerek sabitleme sisteminden (10) ayırın.
- Ütü tabanındaki (16) her türlü etiketi veya koruyucu kılıfı çıkarın.
- Cihazı, sert ve dengeli bir yüzeye yatay olarak yerleştirin. Ütü koyma yüzeyini (2) cihazdan çıkarabilir ve ütüyü başka bir sert, dengeli, yatay yüzeye yerleştirebilirsiniz.
- Çıkarılabilir su haznesini (1) doldurun. Su haznesini çıkardığınız zaman, üç kısa bip sesi duyulabilir.
- Elektrik kablosunu (5) tamamen açın ve topraklanmış prize takın.

- Ana elektrik düğmesini (9) "açık" konuma getirin (aydınlatılmış).
- Sıcaklık ve buhar seviyesi otomatik seçim fonksiyonu varsayılan olarak seçilir.
Bu, buhar veya sıcaklık seviyelerini seçmeden ütülemeye başlamanıza izin verir.
Eğer gerekirse, tercih ettiğiniz ayarı göstergesi (8) üzerindeki dokunmatik ikonlara dokunarak manuel biçimde seçin.
Seçilmiş olan sıcaklık ve buhar ikonları belirli bir süre sonra yanıp sönmeyi kesecektir; bu durum, cihazın kullanılmaya hazır olduğunu gösterir.

Not:

Buhar jeneratörü sadece ilk ısınma sırasında veya kireç çözme (Calc'n'Clean) işlemi gerçekleştirildikten sonra buhar üretmek için daha fazla süreye ihtiyaç duyacaktır.

Normal kullanım sırasında buhar jeneratöründe su varsa, çalışma sıcaklığına ulaşmak için geçek ısınma süresi kısalmaktadır.

- Bu cihaz, su haznesinin (1) ne zaman doldurulması gerektiğini gösteren entegre bir su seviyesi sensörüne sahiptir.

 ikonu su haznesi boşaldığında yanıp sönecektir (üç kısa bip sesi duyulabilir).

Önemli:

- Normal musluk suyu kullanılabilir.
Optimum buhar fonksiyonunu uzatmak musluk suyunu damıtılmış su ile 1:1 oranında karıştırın.
Eğer yaşadığınız bölgedeki musluk suyu çok sertse, musluk suyunu damıtılmış su ile 1:2 oranında karıştırın.
Suyun sertlik derecesi hakkında yerel su idaresinden bilgi alabilirsiniz.
- Su haznesi (1) cihaz kullanılırken her zaman doldurulabilir.
- Su haznesinin ve buhar haznesinin hasar görmesini ve/veya kirlenmesini önlemek için su haznesinin içine, parfüm, sirke, çamaşır kolası, kireç çözücü, katkı maddeleri veya herhangi bir tür kimyasal ürün koymayın.

Bahsi geçen ürünlerin kullanımından kaynaklanan her türlü hasar garantiyi geçersiz kılacaktır.

- Çamaşır kurutma makinesi, klima sistemleri veya benzeri sistemlerin oluşturduğu yoğunlaşma suyunu kullanmayın. Bu cihaz normal musluk suyu kullanacak biçimde tasarlanmıştır.
- Ütü, dik şekilde durmak üzere tasarlanmamıştır. Lütfen her zaman ütü koyma yüzeyine (2) yatay olarak yerleştirin.
- Ütü koyma yüzeyi cihaz üzerindeki özel tasarlanmış girintiye veya ütüleme alanındaki uygun bir yere konabilir.

Ütüyü, cihaz üzerine kesinlikle ütü koyma yüzeyi olmadan koymayın!





- Ütü, ilk kullanımı esnasında ütü tabanı üzerinde beyaz parçacıklarla birlikte buhar veya koku üretebilir; bu durum normaldir ve bir kaç dakika sonra duracaktır.

- Buhar bırakma düğmesi basılı haldeyken su haznesi pompalama sesi çıkarabilir; bu durum normaldir ve buhar haznesine su pompalandığını gösterir.

B Sıcaklık ayarı

Buhar istasyonu, varsayılan olarak, "i-Temp" sıcaklık ayarını otomatik olarak seçer. Eğer gerekirse, sıcaklık ayarı ihtiyacınıza göre değiştirilebilir ve adapte edilebilir.

- Doğru ütüleme ısısını belirlemek amacıyla giysi üzerindeki ütüleme talimatı etiketini kontrol edin.
- Gerekli ütüleme ısısı ayarını seçin.

Göstergesi üzerindeki sıcaklık ikonu	Şunlar için uygundur:
 i-Temp	her tür kumaş.
 antiShine	koyu ve narin kumaşlar için ısı ayarı. Parlak iz oluşma riskini azaltır.
	sentetikler.
	ipek – yünümler.
	pamuklu – keten.

- Ütü tabanı (16) ısınırken seçili bulunan sıcaklık ikonu yanıp sönecektir ve ütü tabanı seçilmiş olan ısıya ulaşır ulaşmaz yanıp kesmeyi kesecektir.

İpuçları:







- Kıyafetlerinizi bakım etiketlerine göre sınıflandırın ve her zaman en düşük ısıda ütülenmesi gereken kıyafetlerle ütülemeye başlayın.
- Kıyafetin ne tür kumaştan yapıldığından emin değilseniz, ütüleme düşük ısı ile başlayın ve giyildiğinde görünmeyecek küçük bir kısımdan ütülemeye başlayarak doğru ısıya karar verin.

C Buharlı ütüleme

Buhar kontrolü ütüleme sırasında üretilen buhar miktarını ayarlamak için kullanılır.

Buhar istasyonu, varsayılan olarak, "i-Temp" buhar ayarını otomatik olarak seçer.

Buhar ayarı, ısının değiştirilmesi suretiyle kullanıcı tarafından değiştirilebilir. Buhar istasyonu uygun buhar seviyesini otomatik olarak önerecektir.

Göstergesi üzerindeki sıcaklık ikonu	Buhar ayarı
	
	
	

Eğer gerekirse, gösterge (8) üzerindeki  ikonuna dokunarak buhar seviyesi ayarlanabilir.

Seçilmiş olan ikon, her bir buhar seviyesine ilişkin basınca ulaşıncaya kadar yanıp söner. Buhar, artık buhar bırakma düğmelerine (13 veya 14*) basılarak serbest bırakılmaya hazırdır.

Dikkat:

- Düşük bir ısıda  ütüleme yaparken sadece buhar bırakma düğmesine (13) bir kaç saniye süresince basın.
Ütü tabanından su damladığını görürseniz, ayar düğmesini daha yüksek bir konuma getirin **(giysinin bu yüksek ısı ayarında ütülenip ütülenmeyeceğine dikkat edin).**
- Her kullanımın başında buharla birlikte suyun damlaması olasıdır.
Bu nedenle, ütüyü ütü masasında gezdirmeniz veya ütüye küçük bir kumaş parçasıyla başlamanız önerilir.

İpucu: Daha iyi ütüleme sonuçları için kıyafetin kuruması için son vuruşu buharsız olarak yapın.

“PulseSteam” özelliği



Aletin zorlu kırışıklıkları gidermek için özel bir fonksiyonu bulunmaktadır. “PulseSteam” özelliği kot veya keten masa örtüsü gibi son derece inatçı kumaşları hızlı bir şekilde yumuşatmaya yardım eder. Buhar bırakma tuşuna basıldığında buhar jeneratörü üç kez güçlü bir buhar vererek kumaşın en derinlerine kadar buhar ulaşmasını sağlar.

- Isıyı  konumuna ayarlayın.
- Tutma bölümünün üstündeki buhar bırakma düğmesine (14*) hızlıca basın.

veya (modele bağlı olarak)

Tutma bölümünün altında bulunan buhar bırakma düğmesine (13) hızlıca basın (iki kez).

Notlar:

- Buhar düğmesine tekrar hızlıca basarak buhar verilmesini engelleyebilirsiniz.
- “PulseSteam” fonksiyonunu ilk defa kullanırken su damlaları belirebilir. Fonksiyon bir süre kullanıldıktan sonra su damlaları yok olacaktır.

Buharsız ütüleme



Bu fonksiyon, ütünün sadece kuru ütüleme için kullanılmasını sağlar.

Ütülemeye, buhar bırakma düğmelerine (13-14*) basmaksızın başlayın.

D Dikey buhar



Bu fonksiyon, askıda duran kıyafetlerden, perdelerden, vs. çizgileri yok etmek için kullanılabilir. Hassas parçalar için sentetik ayarında kullanılamaz.

Uyarı!:

- Kesinlikle insanların üstündeki giysilere buhar püskürtmeyin.**
 - Buharı kesinlikle insanlara veya hayvanlara doğru yöneltmeyin.**
- Isıyı konumuna ayarlayın.
 - Ütüyü, buharlanacak olan kıyafetten yaklaşık 15 cm mesafede dik pozisyonda tutun.
 - Ütüyü dik konuma getirerek ve buhar bırakma düğmesine (13 veya 14*) basarak perdeleri veya askıdaki kıyafetleri (ceketer, takım elbiseler, pardösüler...) buharla ütüleyebilirsiniz.

“Intelligent steam” özelliği

(Modele bağlı olarak)

Akıllı buhar sistemi buhar çıkma düğmesine bastıktan sonra ekstra buhar çıkışı sağlar.

Bu ekstra buhar, buhar çıkma düğmesine tekrar basılarak sona erdirilir.

Enerji tasarrufu “eco” düğmesi



(Modele bağlı olarak)

Eğer Enerji tasarrufu düğmesine (7) basılmışsa, enerji tüketiminin %25'i ve su tüketiminizin %40'ı (*) kadar tasarruf edebilir ve halen giysilerinizin çoğu için çok iyi ütüleme sonuçları elde edebilirsiniz.

Normal enerji ayarının sadece kalın ve çok kırışmış kumaşlarda kullanılması önerilir.

(*) En yüksek ayar ile karşılaştırıldığında.

Not:

Enerji tasarrufu fonksiyonu ile çalışırken de, değişken buhar düzenleme ve sıcaklık düzenleme, önerilen ayarlar olarak kullanılabilir.

“secure” Otomatik kapatma



(Modele bağlı olarak)

Ütüleme sırasında, ütünün tutma kolundaki buhar bırakma düğmesine (13-14*) belirli bir süre (8 dakika) basılmazsa buhar istasyonu otomatik olarak kapanacaktır.

secure ikonu otomatik kapatma fonksiyonu devreye sokulduğunda yanıp sönecektir (üç kısa bip sesi duyulabilir).

Buhar istasyonunu yeniden devreye sokmak için buhar bırakma düğmesine tekrar basın.

E

Taban levhasının kumaş koruma kaplaması



(Modele bağlı olarak)

Ek koruma tabanı hassas ve nazik giysileri maksimum sıcaklıkta onlara zarar vermeden buharla ütüleyebilmek için kullanılır.

Ek tabanı özellikle koyu renkli kumaşlarda parlamayı önler.

Ek koruma tabanı ütülediğiniz kumaş için uygun olup olmadığını görmek için önce giysinin küçük bir bölümünü ters taraftan ütülemeniz tavsiye edilir.

Ek tabanı ütüye takmak için, ütünün ucunu koruyucu tabanın ucuna yerleştirin ve elastik şeridi ütünün alt arka tarafına sıkıca geçinceye kadar geri çekin.

Ek tabanı tekrar çıkarmak için elastik şeridi çekip, ütüden çıkarın.

Kumaş koruyucu ek taban bayilerden veya müşteri hizmetlerinden satın alınabilir.

Malzeme numarası
(müşteri hizmetleri)

571510

Ürün sipariş numarası

TDZ2045

F

Filtrede ve buhar haznesinde kireç çözme



(Calc'n'Clean Advanced)

Buhar jeneratörünüzün ömrünü uzatmak ve kireçlenmeyi önlemek için birkaç saatlik kullanımdan sonra filtreyi (12) ve buhar haznesini birkaç saatlik kullanımdan sonra (yaklaşık 50 saat sonra) suyla çalkalamak çok önemlidir. Su sertse bu işlemi daha sık uygulayın.

Buhar haznesini çalkalamak için kireç çözücüler kullanmayın, çünkü buhar haznesine zarar verebilir.

Eğer ikonu yanıp sönmeye buhar haznesinin durulanması gerektiği anlamına gelir (üç kısa bip sesi duyulabilir). Lütfen şu sırayı hareket edin:

1. Cihazın soğuk olduğunu, 2 saatten uzun bir süredir fişe takılmadığını ve su haznesinin (1) boş olduğunu kontrol edin.
2. Ütüyü, ütünün ucunu öndeki yarığa sokarak ve sabitleme sistemi kolunu (10) ütünün arka kısmına doğru hareket ettirerek standa sabitleyin.
3. Cihazınızı lavabonun veya bir kovanın üzerine tutun.
4. Cihazı, filtre açıklığının karşı tarafına yaslayın.
5. Filtreyi (12) çevirerek çıkarın.
6. Filtreyi yıkamak amacıyla şunları yapabilirsiniz:
 - a. Filtreyi su musluğunun altına tutun ve kireç artıkları temizlenene kadar yıkayın. Filtreyi resim F'de gösterildiği şekilde sıkın.

b. Filtreyi, bir ölçek (25 ml) kireç çözücü sıvı ile karıştırılmış musluk suyuna (250 ml) daldırın. Kireç çözücü sıvı Satış Sonrası Servisimizden veya Yetkili satış mağazalarından temin edilebilir:

Aksesuar kodu
(Satış sonrası)

311144

Aksesuar ismi
(Yetkili satış mağazaları)

TDZ1101

7. Buhar jeneratörünüzü yanlamasına tutarak ve bir kap kullanılarak buhar haznesini 1/4 litre suyla doldurun.

8. Taban ünitesini belli bir süre çalkalayın ve buhar haznesini bir lavaboya veya bir kovaya tamamen boşaltın. En iyi sonucu elde etmek için bu işlemi iki kez gerçekleştirmenizi öneririz.

Önemli: Tekrar kapatmadan önce buhar haznesinde hiç su kalmadığından emin olun.

9. Filtreyi yerleştirin ve sıkın.

“Clean” sayacını sıfırlamak için istasyonu iki kez kapatın, her kapatma sırasında en az 30 saniye kapalı tutun.

(açık → 30 sn. kapalı → açık → 30 sn. kapalı → açık)

G

Ütü buhar haznesinin durulanması

⚠ Dikkat! Yanma tehlikesi!

Bu işlemi gerçekleştirerek buhar haznesindeki kireç kalıntılarını temizleyebilirsiniz.

Bu temizleme işlemi ara sıra (yaklaşık yılda bir kez) yapılabilir; çok sert suyla uzun bir süre kullandıktan sonra ütü tabanından kireç parçaları gelmeye başlar.

- a) Ütünün soğuması olduğundan emin olun.
- b) Hazneyi musluk suyuyla doldurun.
- c) Fişi takın ve güç anahtarını (9) “I” konumuna getirin.
- d) Isıyı konumuna ayarlayın.
- e) Buhar ayarını konumuna getirin ve ikonun yanıp sönmeye durana kadar bekleyin.
- f) Ütüye su doldurmak için lavabo üzerinde tutun veya bir kap kullanın.
- g) Buhar bırakma düğmesine (13) basıp ütüyü hafifçe sallayın. Dışarı çıkan kaynar su ve buhar haznedeki tortu ve kalıntıları atmanız sağlayacaktır. Bu işlem yaklaşık 5 dakikanızı alabilir.
- h) Isıyı, buhar bırakma düğmelerine (13-14*) basmaksızın konumuna ayarlayın. Buhar haznesindeki su buharlaşmaya başlayacaktır. Haznedeki tüm suyun buharlaşmasını bekleyin.
- i) Ütü tabanını temizlemek için sıcak haldeki ütüyü kuru bir pamuklu kumaş üzerinde gezdirerek tüm kalıntıları giderin.

Temizlik & Bakım



Dikkat! Yanma tehlikesi!

Ütü üzerinde herhangi bir temizlik veya bakım işleminden önce her zaman cihazın fişini prizden çekin.

1. Ütülemeden sonra fişi prizden çekin ve temizlemeden önce cihazın soğumasını bekleyin.
2. Muhafazayı, tutamağı ve ütü gövdesini sadece nemli bezle silin.
3. Eğer ütü tabanı kirlenmiş veya kireçlenmişse, nemli bir pamuklu bezle temizleyin.
4. Kesinlikle aşındırıcı ürünleri veya çözeltileri kullanmayın.

3. Su tankını boşaltın.
4. Ütüyü, ütü tabanı üzerinde duracak şekilde ütü koyma yüzeyine (2) yerleştirin ve ütünün ucunu öndeki yarığa sokarak ve sabitleme sistemi kolunu (10) ütünün arka kısmına doğru hareket ettirerek sabitleyin.
5. Güç kablosunu (5) ve buhar hortumunu (6) saklama bölmesine (4) yerleştirin. Kabloları çok sıkı sarmayın.
6. Cihazı hareket ettirirken ütünün tutamağını şekil H'de gösterildiği biçimde tutun.

Cihazın Atılması

Bu konu hakkında satıcınızdan veya ilgili şehir belediyesindeki görevlilerden yardım alabilirsiniz.



Bu cihaz, ömrünü doldurmuş atık elektrik ve elektronik cihazlar ile ilgili Avrupa Yönetmeliği 2012/19/EU'ye uygun şekilde işaretlenmiştir.

Kılavuz, EU yönetmeliğince uygulanabilecek kullanılmış cihazların iadesi ve geri dönüşümü için olan çerçeveyi belirler.

H

Cihazın saklanması



1. Saklamadan önce cihazın soğumasını bekleyin.
2. Ana elektrik düğmesini "0" konumuna ayarlayın (kırmızı ışık sönecektir) ve elektrik kablosunu prizden çekin.

Sorun Giderme

Sorun	Olası sebepler	Çözüm
Ekran dokunulduğunda tepki vermiyor.	<ul style="list-style-type: none">• Ekran kirlidir.• Parmaklar çok soğuktur.	<ul style="list-style-type: none">• Ekranı nemli, pamuklu bir bezle silin (çok ıslak olmayan).• Parmaklarınızı biraz ısıtın ve tekrar deneyin.
"secure" ikonu yanıp sönüyor	<ul style="list-style-type: none">• Buhar tutamağındaki buhar bırakma düğmesine (13) son 8 dakikadır basılması; bu nedenle de "auto shut-off" (otomatik kapatma) sistemi devreye girdi.	<ul style="list-style-type: none">• Buhar istasyonunu yeniden devreye sokmak için buhar bırakma düğmesine tekrar basın.
 ikonu yanıp sönüyor.	<ul style="list-style-type: none">• Su haznesi boş ve doldurulması gerekiyor.	<ul style="list-style-type: none">• Su haznesini doldurun.
"clean" ikonu yanıp sönüyor.	<ul style="list-style-type: none">• Buhar haznesinin ve filtrenin durulanması gerekiyor.	<ul style="list-style-type: none">• Filtreyi ve buhar haznesini bu kılavuzda (bölüm F) yer alan talimatlara uygun bir şekilde durulayın.
Ekran dokunurken "bip" sesi duyulmuyor.	<ul style="list-style-type: none">• Sesli uyarı fonksiyonu devre dışı bırakılmış.	<ul style="list-style-type: none">• Bu kılavuzda yer alan talimatlara uygun bir şekilde devreye sokun
Buhar jeneratörü devreye girmiyor.	<ul style="list-style-type: none">• Bağlantı problemi var.• Ana elektrik düğmesi açık değil.	<ul style="list-style-type: none">• Güç kablosunu (5), prizi ve fişi kontrol edin.• Ana elektrik düğmesini (9) "I" konumuna getirin.
Ütü ısınmıyor.	<ul style="list-style-type: none">• Ana elektrik düğmesi açık değil.• Isı çok düşük konuma ayarlanmış.	<ul style="list-style-type: none">• Ana elektrik düğmesini (9) "I" konumuna getirin.• Isıyı arzu ettiğiniz konuma ayarlayın.
Ütü devreye sokulduğunda duman çıkarmaya başlayacaktır.	<ul style="list-style-type: none">• İlk kullanım esnasında: Cihaz üzerindeki belirli bileşenler fabrikada hafifçe yağlanmış ve bu nedenle ilk ısıtmada küçük bir miktar duman üretebilir.• Takip eden kullanımda: Ütü tabanı kirlenmiş olabilir.	<ul style="list-style-type: none">• Bu durum normaldir ve kısa bir süre sonra duracaktır.• Ütü tabanını bu kılavuzda yer alan talimatlara uygun bir şekilde temizleyin.

Sorun	Olası sebepler	Çözüm
Ütü tabanında bulunan deliklerden su akacaktır.	<ul style="list-style-type: none"> Buhar fonksiyonu doğru ısıya ulaşılmadan kullanılmaya başlanmıştır. Buhar ilk kez kullanıldığından veya uzun süre kullanılmadığından borulardaki su yoğunlaşmaktadır. Buhar jeneratörü çok fazla ölçek içerir. 	<ul style="list-style-type: none"> Düşük ısılarda ütüleme yaparken buhar akışını azaltın. Ütüyü, ütüleme alanının uzağına doğrultun ve buhar çıkışı durana kadar buhar bırakma düğmesine basın. Kazanı "Calc'n'Clean Advanced" (F) bölümünde belirtildiği şekilde temizleyiniz.
Ütü tabanından kir çıkacaktır.	<ul style="list-style-type: none"> Buhar haznesinde kireç veya minerallerden kaynaklanan kabuklanma var. Kimyasal ürünler veya katı maddeleri kullanılmıştır. 	<ul style="list-style-type: none"> %50 oranında damıtılmış veya minerallerinden arıtılmış su ile karıştırılmış musluk suyu kullanın. Optimum buhar fonksiyonunu uzatmak musluk suyunu damıtılmış su ile 1:1 oranında karıştırın. Eğer yaşadığınız bölgedeki musluk suyu çok sertse, musluk suyunu damıtılmış su ile 1:2 oranında karıştırın. Ütü tabanını nemli bir bezle temizleyin. Suya kesinlikle başka ürünler katmayın.
Ütü buhar üretmiyor.	<ul style="list-style-type: none"> Buhar haznesi açık değil veya su haznesi boş. Buhar kontrolü minimum konuma ayarlanmıştır. 	<ul style="list-style-type: none"> Ana elektrik düğmesini (9) "I" konumuna getirin ve/veya su haznesini doldurun. Buhar akışını artırın (bkz. bölüm C).
Ütülenen giysi kararıyor ve/veya ütü tabanına yapışıyor.	<ul style="list-style-type: none"> Seçilen ısı çok yüksek ve bu nedenle giysiye hasar veriyor. 	<ul style="list-style-type: none"> Ütülenmekte olan malzemeye uygun bir ısı seçin ve ütü tabanını nemli bir bezle temizleyin.
Ütü tabanı kahverengi hale geliyor.	<ul style="list-style-type: none"> Bu durum kullanımdan kaynaklanan doğal bir sonuçtur. 	<ul style="list-style-type: none"> Ütü tabanını nemli bir bezle temizleyin.
Cihazdan pompalama sesi geliyor.	<ul style="list-style-type: none"> Buhar haznesine su pompalanıyor. Su haznesi (1) muhafazasına doğru bir şekilde takılmamıştır. Ses kesilmeyecektir. 	<ul style="list-style-type: none"> Bu normaldir. Su haznesini doğru bir şekilde ayarlayın. Ses kesilmezse, buhar jeneratörünü kullanmayın ve yetkili teknik servis merkezi ile irtibata geçin.
Ütüleme esnasında basınç kaybı oluyor.	<ul style="list-style-type: none"> Buhar bırakma düğmesine uzun bir süre boyunca basılmıştır. 	<ul style="list-style-type: none"> Buhar bırakma düğmesini aralıklı olarak kullanın. Böylelikle, kumaşlar kuru kalacağından ve daha pürüzsüz kalacağından daha iyi ütüleme sonuçları elde edilir.
Ütüleme sırasında kumaş üzerinde su lekeleri beliriyor.	<ul style="list-style-type: none"> Buharın ütü masası üzerinde yoğunlaşmasından kaynaklanabilir. 	<ul style="list-style-type: none"> Ütü masasının kumaş kılıfını kurulaştırın ve su lekelerini kurutmak için onları buhar kullanmadan ütöleyin.
"PulseSteam" fonksiyonunun kullanımı sırasında kumaş üzerinde su lekeleri beliriyor.	<ul style="list-style-type: none"> Su lekeleri, kullanımdan sonraki soğuma esnasında hortumdaki buhar yoğunlaşmasından kaynaklanır. 	<ul style="list-style-type: none"> "PulseSteam" fonksiyonu bir süre kullanıldıktan sonra ütü tabanından su damlalarının gelişi durur.
Kullanım sırasında hortum ısınıyor.	<ul style="list-style-type: none"> Bu normaldir. Buharlı ütüleme sırasında hortumdan buhar geçişi olmasından kaynaklanır. 	<ul style="list-style-type: none"> Hortumu karşı tarafta tutun, böylece ütüleme sırasında hortuma temas etmezsiniz.
Buhar haznesinden su sızıyor.	<ul style="list-style-type: none"> Cihazın yan tarafında yer alan filtre (12) gevşemiştir. 	<ul style="list-style-type: none"> Filtreyi sıkıştırın.
Ütü, ütü koyma yüzeyine yerleştirildikten sonra buhar vermeyi sürdürür.	<ul style="list-style-type: none"> Üzerine çift basıldığında "PulseSteam" fonksiyonu devreye girer. 	<ul style="list-style-type: none"> Düğmeye bir kez daha bastığınızda ütü buhar vermeyi durdurur.

Yukarıdaki işlemler sorunu gidemiyorsa, yetkili teknik servis ile irtibata geçin.

Bu kılavuzu ülkenizin Bosch ana sayfalarından indirebilirsiniz.

Dziękujemy za zakup żelazka z generatorem pary Sensixx B45L, nowego systemu profesjonalnego prasowania z parą firmy Bosch.

Przeczytaj uważnie instrukcję obsługi i zachowaj ją do późniejszej konsultacji.

Wstęp

Przeczytaj instrukcję obsługi. Zawierają one ważne informacje dotyczące funkcji systemu i kilka porad ułatwiających prasowanie.

Mamy nadzieję, że z naszym żelazkiem z generatorem pary prasowanie okaże się przyjemne.

Ważne

Pozostaw instrukcję otwartą na tej pierwszej stronie, gdyż znajdują się na niej informacje, które pomagają w zrozumieniu działania urządzenia.

Urządzenie spełnia międzynarodowe normy bezpieczeństwa.

Niniejsze urządzenie zostało zaprojektowane wyłącznie do użytku domowego, w związku z czym wykluczone jest przemysłowe jego wykorzystanie.

Używaj tego urządzenia wyłącznie do celów, do jakich jest przeznaczone, to jest do prasowania. Jakiegolwiek inne użycie uznawane jest za nieprawidłowe, i w związku z tym za niebezpieczne. Producent nie ponosi odpowiedzialności za szkody powstałe na skutek nieodpowiedniego lub nieprawidłowego użycia.

Ogólne instrukcje dotyczące bezpieczeństwa

- Nie pozostawiaj żelazka bez nadzoru podczas gdy jest ona podłączona do sieci.
- Przed napełnieniem urządzenia wodą oraz przed wylaniem wody po użyciu należy wyjąć wtyczkę z gniazdka.
- Urządzenie należy ustawić i użytkować na stabilnej powierzchni.
- Jeśli stoi ono na podpórce, powinna ona również stać na stabilnej powierzchni.
- Nie używaj żelazka jeśli upadło, ma widoczne oznaki uszkodzeń lub jeśli przecieka. W takim wypadku przed ponownym użyciem powinno zostać poddane kontroli w autoryzowanym serwisie technicznym.
- Aby uniknąć niebezpiecznych sytuacji, wszelkie wymagane prace i naprawy urządzenia np. wymiana uszkodzonego przewodu zasilającego, muszą być wykonane przez wykwalifikowanego pracownika Autoryzowanego centrum serwisowego.
- Urządzenie może być użytkowane przez dzieci w wieku od 8 lat oraz przez osoby o ograniczonych zdolnościach fizycznych, sensorycznych oraz umysłowych lub nie posiadające odpowiedniej wiedzy i doświadczenia, jeśli będą nadzorowane lub jeśli zostały wcześniej odpowiednio poinstruowane na temat sposobu korzystania z urządzenia w bezpieczny sposób i zrozumiały ryzyko z tym związane. Nie należy pozwolić dzieciom na zabawę urządzeniem. Czyszczenie i konserwacja realizowane przez użytkownika nie powinny być wykonywane przez dzieci bez zapewnienia odpowiedniego nadzoru.
- Pamiętać, aby w fazie rozgrzewania lub stygnięcia, żelazko i przewód zasilający znajdowały się poza zasięgiem dzieci w wieku poniżej 8 lat.
-  **UWAGA.** Gorąca powierzchnia. Powierzchnia może się nagrzewać podczas korzystania z urządzenia.

- Przed podłączeniem urządzenia do sieci elektrycznej, upewnij się, że napięcie sieci odpowiada napięciu wskazanemu na tabliczce znamionowej.
- Urządzenie powinno zostać podłączone do gniazdka z uziemieniem. Jeśli używasz przedłużacza, upewnij się, że dysponujesz gniazdkiem dwubiegunowym 16 A z uziemieniem.
- W wypadku przepalenia bezpiecznika, urządzenia nie można uruchomić. Aby móc ponownie użyć żelazka, odnieś je do autoryzowanego Serwisu Technicznego.
- Aby tego uniknąć, w niesprzyjających warunkach zasilania elektrycznego, mogą wystąpić takie zjawiska jak przejściowe spadki napięcia lub wahania napięcia, zatem zaleca się, aby żelazko podłączone było do sieci elektrycznej o maksymalnej impedancji wynoszącej 0.47 Ω. W razie potrzeby, użytkownik może zapytać dostawcę energii o impedancję systemu w punkcie zasilania.
- Nie podstawiaj urządzenia pod kran, aby napełnić zbiornik wodą.
- Po każdym użyciu lub w przypadku podejrzenia usterki należy natychmiast odłączyć urządzenie od zasilania.
- Nie odłączaj urządzenia z sieci pociągając za kabel.
- Nie zanurzaj żelazka lub generatora pary w wodzie ani żadnym innym płynie.
- Nie pozostawiaj urządzenia w miejscu wystawionym na działanie czynników atmosferycznych (deszcz, słońce, szron, itp.)

Ważne:

- Podczas pracy urządzenie osiąga wysokie temperatury i generuje parę, co może być przyczyną oparzeń w przypadku niewłaściwego użycia.
- Przewód pary, stacja bazowa, metalowa płyta zdejmowanej podstawki żelazka (2) , a w szczególności samo żelazko mogą się mocno nagrzewać podczas używania. Jest to normalne.
- Nie kieruj strumienia pary w stronę osób lub zwierząt.
- Uważaj by kabel nie dotykał podstawy żelazka kiedy jest ono rozgrzane.
- Pamiętaj, że stacja prasująca może wydzielać parę jeszcze chwilę po zwolnieniu spustu pary. Jest prawidłowe działanie.

Opis

1. Wyjmowany zbiornik na wodę
2. Zdejmowana podstawka żelazka
3. Uchwyty do noszenia
4. Uchwyt do przechowywania przewodu pary i kabla zasilającego
5. Kabel zasilający
6. Przewód pary
7. Przycisk oszczędzania energii (zielony)
8. Wyświetlacz
9. Podświetlany wyłącznik główny (czerwony)
10. System mocowania żelazka "SecureLock"
11. Obudowa wewnętrznego generatora pary
12. Filtr odkamieniający
13. Przycisk uwalniania pary
14. Przycisk uwalniania pary "Ultimate"*
15. Lampka kontrolna żelazka
16. Stopa żelazka
17. Stopa ochronna do tkanin*

* W zależności od modelu

Funkcja "i-Temp"



Stacja pary posiada specjalną funkcję "i-Temp". Po włączeniu urządzenia, funkcja ta automatycznie ustawia temperaturę i parę odpowiednie dla wszystkich prasowanych tkanin.

Funkcja "i-Temp" zapobiega uszkodzeniu ubrania spowodowanego wyborem niewłaściwej temperatury.

Funkcja "i-Temp" nie ma zastosowania do tkanin, których nie można prasować. Prosimy sprawdzić szczegółowe zalecenia dotyczące prasowania na metce przy ubraniu lub wypróbować żelazko na części odzieży niewidocznej przy noszeniu.

Funkcja "AntiShine"



Stacja pary posiada specjalną funkcję zapobiegającą błyszczeniu "AntiShine". Gdy funkcja ta jest włączona, a przycisk uwalniania pary (13-14*) jest naciskany w regularnych odstępach czasu, ryzyko wystąpienia błyszczących śladów na prasowanej odzieży jest mniejsze.

Jak używać stacji pary



1. Gdy stacja pary jest podłączona do prądu, a wyłącznik główny jest ustawiony w pozycji "włączony" (przycisk się świeci), wyświetlacz (8) podświetla się i przez 2 sekundy pokazuje wszystkie ikony.

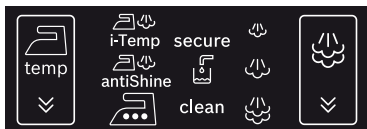

2. Po upływie tego czasu, urządzenie automatycznie przechodzi w tryb funkcji "i-Temp". Ikonka miga do momentu, gdy zostaną osiągnięte ustawienia temperatury i pary.

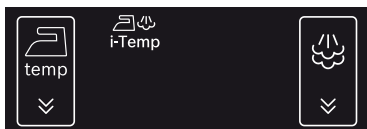

3. Ustawienia temperatury:

	Dotykowa ikonka wyboru poziomu temperatury jest używana do zmiany temperatury stopy żelazka.
	Automatyczny wybór temperatury stopy żelazka. Można prasować każdy rodzaj tkaniny.
	Ustawienie temperatury dla tkanin ciemnych i delikatnych. Zmniejsza ryzyko wystąpienia błyszczących śladów.
	Wskazuje, że wybrana temperatura prasowania jest odpowiednia dla jedwabiu i tkanin syntetycznych.
	Wskazuje, że wybrana temperatura prasowania jest odpowiednia dla wełny.
	Wskazuje, że wybrana temperatura prasowania jest odpowiednia dla bawełny i lnu.

Aby zmienić temperaturę stopy żelazka, należy

kilkakrotnie dotknąć ikonkę na wyświetlaczu (8). Żelazko działa w następującym cyklu:

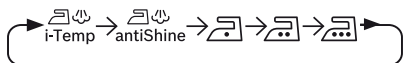

4. Ustawienia pary:

	Dotykowa ikonka wyboru poziomu pary jest używana do zmieniania ilości pary wydobywającej się ze stopy żelazka.
	Mały przepływ pary
	Średni przepływ pary
	Duży przepływ pary

Jeśli wybrano funkcję "i-Temp" i "AntiShine", nie jest możliwa zmiana ustawień pary poprzez naciśnięcie

ikonki . Ilość pary jest dobierana automatycznie. Tylko przy ustawieniach możliwa jest zmiana ilości pary.

Aby ręcznie zmienić ilość pary, należy kilkakrotnie

dotknąć ikonkę na wyświetlaczu (8). Generator pary działa w następującym cyklu:



Wybrana ikonka miga do czasu, aż zostanie osiągnięte ciśnienie właściwe dla każdego poziomu pary. Od tego momentu można już wypuścić parę za pomocą przycisków uwalniania pary (13 lub 14*).

5. Inne wskazania:

	Wskazuje (miga), że został uruchomiony system samoczynnego wyłączenia.
	Wskazuje (miga), że zbiornik na wodę (1) jest pusty i trzeba go napełnić.
	Wskazuje (miga), że trzeba przepłukać bojler i filtr (12).

6. Włączanie/wyłączanie dźwięku

Dźwięk towarzyszący dotykaniu ikonki na wyświetlaczu (8) można włączać i wyłączać.

Aby to zrobić, należy równocześnie dotknąć ikonki

i przez 3 sekundy. Po 3 sekundach żelazko wyda długi dźwięk informujący o włączeniu lub wyłączeniu dźwięku.

A Przygotowanie do prasowania

Wszystkie czynności są dokładnie opisane w odpowiednich rozdziałach niniejszej instrukcji obsługi.

1. Wyjąć żelazko z systemu mocowania (10), odchylając dźwignię, znajdującą się przy stopce, w tylną część żelazka.

- Usunąć wszystkie naklejki i nakładki ochronne ze stopy żelazka (16).
- Ustawić urządzenie poziomo na twardej, stabilnej powierzchni. Można zdjąć podstawkę żelazka (2) z urządzenia i postawić je na innej twardej, stabilnej, poziomej powierzchni.
- Napełnić wymowany zbiornik na wodę (1). Gdy zbiornik jest usunięty mogą być słyszane trzy dźwięki.
- Odwinąć cały kabel zasilający (5) i podłączyć go do uzziemionego gniazda.
- Ustawić wyłącznik główny (9) w pozycji "włączony" (zaświeci się).
- Funkcja automatycznego wyboru temperatury i poziomu pary jest wybierana domyślnie. Dzięki temu można rozpocząć prasowanie bez ręcznego wybierania poziomów temperatury i pary.

W razie potrzeby można ręcznie wybrać preferowane ustawienia, dotykając ikonkę na wyświetlaczu (8).

Po kilku chwilach wybrane ikonki temperatury i pary przestają migać, co oznacza, że urządzenie jest gotowe do użycia.

Uwaga:

Wytwarzanie pary przez generator pary trwa trochę dłużej jedynie przy pierwszym rozgrzewaniu oraz po przeprowadzeniu odkamieniania (funkcja Calc'n Clean).

Gdy podczas zwykłej eksploatacji woda znajduje się już w generatorze pary, czas podgrzewania w celu osiągnięcia temperatury roboczej będzie krótszy.

- To urządzenie posiada wbudowany czujnik poziomu wody, który wskazuje, kiedy trzeba napełnić zbiornik na wodę (1).

Gdy zbiornik na wodę jest pusty, zaczyna migać ikonka  (trzy dźwięki mogą być słyszane w tym samym czasie).

Ważne:

- Można używać wody bieżącej. W celu wydłużenia optymalnego działania funkcji pary należy zmieszać wodę bieżącą i destylowaną w proporcji 1:1. Jeżeli dostępna w okolicy woda bieżąca jest bardzo twarda, należy ją zmieszać z wodą destylowaną w proporcji 1:2. Stopień twardości wody można sprawdzić u dostawcy wody.
- Zbiornik na wodę (1) można uzupełniać w dowolnym momencie użytkowania.
- Aby uniknąć uszkodzenia i/lub zanieczyszczenia zbiornika na wodę i bojlera, nie należy wlewać do zbiornika perfum, octu, krochmalu, płynów odkamieniających ani żadnych innych środków chemicznych.

Wszelkie uszkodzenia wywołane w wyniku użycia jednego z wyżej wymienionych produktów unieważnią gwarancję.

- Nie stosować wody otrzymanej w wyniku kondensacji w suszarkach bębnowych, systemach klimatyzacyjnych lub podobnych

urządzeniach. To urządzenie jest przystosowane do wykorzystywania zwykłej wody z kranu.

- Żelazka nie można odstawiać na stopkę - nie jest ona zaprojektowana do tego celu. Należy zawsze umieszczać je w położeniu poziomym na podstawce żelazka (2).
- Podstawkę żelazka można umieścić na specjalnie zaprojektowanym stolezku lub w innym wygodnym miejscu przy strefie prasowania.

Nigdy nie kłaść żelazka na urządzeniu bez założonej podstawki żelazka!





- Podczas pierwszego użycia żelazko może wydzielać trochę wyciewów, zapachów i drobin ze stopy, jest to normalne i ustąpi po kilku minutach.
- Gdy przycisk uwalniania pary jest naciskany, zbiornik na wodę może wydawać odgłos pompowania, jest to normalne - oznacza, że woda jest pompowana do zbiornika pary.

B Regulacja temperatury



Domyślnie stacja pary automatycznie wybiera dla temperatury ustawienie "i-Temp". Jeżeli to konieczne, można zmieniać i dostosowywać ustawienie temperatury do potrzeb.

- Sprawdzić na metce przy ubraniu instrukcje dotyczące prasowania w celu ustalenia prawidłowej temperatury prasowania.
- Wybrać żądane ustawienie temperatury prasowania:

Ikonka temperatury na wyświetlaczu	Odpowiednia dla:
 i-Temp	każdego rodzaju tkanin.
 antiShine	tkanin ciemnych i delikatnych. Zmniejsza ryzyko wystąpienia błyszczących śladów.
	tkanin syntetycznych.
	jedwabiu i wełny.
	bawełny i lnu.

- Wybrana ikonka temperatury miga, kiedy stopa żelazka (16) się rozgrzewa, a przestaje migać, gdy tylko stopa osiągnie wybraną temperaturę.

Porady:

- Posortować ubrania według wskazówek na metkach dotyczących czyszczenia, a prasowanie zaczynać zawsze od ubrań, które wymagają najniższej temperatury prasowania.
- Jeżeli nie ma pewności, z jakiego materiału zrobione jest ubranie, należy rozpocząć prasowanie przy niskiej temperaturze i ustalić odpowiednią temperaturę na skrawku ubrania - w miejscu, którego zazwyczaj nie widać przy noszeniu.

**Regulator pary służy do ustawiania ilości pary wytwarzanej podczas prasowania.**

Domyślnie stacja pary automatycznie wybiera ustawienie pary "i-Temp".

Użytkownik może zmienić ustawienie pary, zmieniając temperaturę. Stacja pary automatycznie zaproponuje odpowiedni poziom pary.

Ikonka temperatury na wyświetlaczu	Regulacja pary

W razie konieczności poziom pary może być dostosowany do potrzeb - w tym celu należy dotknąć



ikonkę na wyświetlaczu (8).

Wybrana ikonka miga do czasu, aż zostanie osiągnięte ciśnienie właściwe dla każdego poziomu pary. Od tego momentu można już wypuścić parę za pomocą przycisków uwalniania pary (13 lub 14*).

Uwaga:

- W przypadku prasowania przy niższej temperaturze, należy jedynie naciskać przycisk uwalniania pary (13) przez kilka sekund za jednym razem.

Jeśli ze stopy żelazka kapie woda, ustawić wskaźnik temperatury w wyższej pozycji (**upewnijając się, że ubranie może być prasowane przy tak wysokim ustawieniu grzania**).

- Przy każdym użyciu, na początku prasowania może się zdarzyć, że razem z parą wydostanie się kilka kropel wody.

Z tego powodu, przed przystąpieniem do prasowania, zaleca się wypróbowanie żelazka na desce lub na fragmencie ubrania.

Wskazówka: w celu uzyskania lepszych wyników prasowania, ostatnie ruchy żelazkiem przy prasowaniu należy wykonać bez pary, aby umożliwić wysuszenie odzieży.

Funkcja "PulseSteam"

To urządzenie posiada specjalną funkcję umożliwiającą poradzenie sobie z problemem trudnych do wyprasowania zagnieceń. Funkcja "PulseSteam" pomaga szybciej wygładzić uporczywe zagniecenia na ubraniach z dżinsu czy lnu.

Gdy przycisk uwalniania pary jest włączony, generator wytwarza trzy silne uderzenia pary, które umożliwiają głębsze wnikiwanie pary w tkaninę.

1. Ustawić temperaturę na
2. Krótko nacisnąć przycisk uwalniania pary (14*) w górnej części uchwyty.

lub (w zależności od modelu)

Dwukrotnie krótko nacisnąć (podwójne kliknięcie) przycisk uwalniania pary (13) w dolnej części uchwyty.

Uwagi:

- Można wstrzymać uderzenia pary, ponownie krótko naciskając przycisk uwalniania pary.
- Przy pierwszym użyciu funkcji "PulseSteam" może pojawić się kilka kropel wody. Po korzystaniu z tej funkcji przez pewien czas krople wody przestaną się pojawiać.

**Prasowanie bez
użycia pary****Umożliwia prasowanie na sucho.**

Rozpocząć prasowanie, ale nie naciskać przycisków uwalniania pary (13 i 14*).

**Pionowy strumień
pary**

Można go używać do usuwania zagnieceń z ubrań wiszących na wieszakach, z zawieszonych zasłon itp.

Pionowego strumienia pary nie można używać do prasowania materiałów syntetycznych przy ustawieniu dla delikatnych tkanin.

Ostrzeżenie:

- **Nigdy nie należy kierować strumienia pary na ubranie znajdujące się na ciele.**
- **Nigdy nie należy kierować strumienia pary na ludzi lub zwierzęta.**

1. Ustawić temperaturę na
2. Trzymać żelazko w pozycji pionowej w odległości około 15 cm od ubrania, na które ma być rozpylana woda.
3. Można rozpylać parę na zawieszzone zasłony i ubranie (kurtki, garnitury, płaszcze itp.) - w tym celu należy ustawić żelazko w pozycji pionowej i nacisnąć przycisk uwalniania pary (13 lub 14*).

Funkcja “Intelligent steam”

(W zależności od modelu)

System ten zapewnia inteligentną kontrolę pary. Wciśnięcie przycisku wylotu pary powoduje dostarczenie niewielkiej ilości dodatkowej pary. Dodatkowe wytwarzanie pary można zawsze wyłączyć poprzez powtórne krótkie wciśnięcie przycisku wylotu pary.

Przycisk oszczędzania energii “eco”



(W zależności od modelu)

Przy wciśniętym przycisku oszczędzania energii (7) można ograniczyć zużycie energii nawet o 25% i wody nawet o 40% (*) i nadal w większości przypadków uzyskiwać dobre efekty prasowania. Zwykłe ustawienie zużycia energii jest zalecane tylko do prasowania grubych i silnie pomiętych tkanin. (*) W porównaniu z maksymalnym ustawieniem.

Uwaga:

Podczas pracy z funkcją oszczędzania energii zaleca się używać również regulacji pary i temperatury.

Automatyczne wyłączanie “secure”



(W zależności od modelu)

Jeśli podczas prasowania przycisk uwalniania pary (13 lub 14*) na uchwycie żelazka nie zostanie wciśnięty przez określony czas (8 minut), stacja pary automatycznie się wyłączy.

Gdy automatyczne wyłączenie zostanie uruchomione, zaczną migać secure ikonka (trzy dźwięki mogą być słyszane w tym samym czasie). Aby ponownie włączyć stację pary, należy znów nacisnąć przycisk uwalniania pary.

E Stopa ochronna do tkanin



(W zależności od modelu)

Ten ochraniacz stosuje się przy prasowaniu parą delikatnych tkanin przy maksymalnej temperaturze. Jego zastosowanie czyni zbędnym również zastosowanie ściereczki zapobiegającej blyszczeniu ciemnych materiałów.

Zalecamy rozpoczęcie od przeprosowania niewielkiego fragmentu na lewej stronie ubrania i sprawdzenia efektu.

Aby założyć ochraniacz na żelazko, ustaw szpic żelazka na brzegu ochraniacza i przełóż taśmę elastyczną przez dolną tylną część żelazka, aby go dopasować. Aby zdjąć ochraniacz, pociągnij za taśmę elastyczną.

Ochraniacz można nabyć w punkcie serwisu lub sklepach specjalistycznych.

Kod produktu
(punkty obsługi
posprzedażnej)

571510

Nazwa produktu
(sklepy z akcesoriami
specjalistycznymi)

TDZ2045

F Odkamienianie filtra i bojlera (Calc'clean)



(Calc'n'Clean Advanced)

Aby wydłużyć czas użytkowania generatora pary i uniknąć odkładania się kamienia, konieczne jest przepłukiwanie filtra (12) i bojlera po kilkudziesięciu godzinach użytkowania (po mniej więcej 50 godzinach). W przypadku, gdy woda jest twarda, należy je przepłukiwać częściej.

Nie stosować płynów odkamieniających do płukania bojlera, gdyż mogłyby go uszkodzić.

Jeżeli miga ikonka clean, oznacza to, że trzeba przepłukać bojler (trzy dźwięki mogą być słyszane w tym samym czasie). Należy wykonać następujące czynności:

1. Dokładnie sprawdzić, czy urządzenie jest zimne i odłączone od zasilania przez ponad 2 godziny oraz czy zbiornik na wodę (1) jest pusty.
2. Przymocować żelazko do podpórki, wkładając czubek żelazka do przedniego rowka i przesuwając dźwignię mocującą (10) w kierunku od stopki żelazka.
3. Umieścić urządzenie nad zlewem lub wiadrzem.
4. Przechylić urządzenie w stronę przeciwną do otworu filtra.
5. Odkręcić i wyjąć filtr (12).
6. Aby wymyć filtr, można:
 - a. Umieścić filtr pod bieżącą wodą i wymyć go tak, aby usunąć wszystkie pozostałości kamienia. Wycisnąć filtr, tak jak pokazano na rysunku F.
 - b. Zanurzyć filtr w bieżącej wodzie (250 ml) zmieszanej z dawką płynu odkamieniającego (25 ml).

Płyn odkamieniający można nabyć w naszych serwisach posprzedażowych lub w sklepach specjalistycznych:

Kod akcesorium (Dział
obsługi posprzedażnej)

311144

Nazwa akcesorium
(Sklepy specjalistyczne)

TDZ1101

7. Utrzymując generator pary w pozycji bocznej i przy użyciu dzbanka napełnić bojler 1/4 litra wody.

8. Potrząsając stacją przez krótką chwilę i całkowicie opróżnić bojler nad zlewem lub wiadrzem. W celu uzyskania najlepszego rezultatu odkamienianie należy przeprowadzić dwukrotnie.

Ważne: Przed ponownym zamknięciem, należy upewnić się, że w bojlerze nie pozostała woda.

9. Wymienić i dokręcić filtr.

Aby zresetować licznik "Clean", należy wyłączyć stację dwukrotnie, oczekując co najmniej 30 sekund po każdym wyłączeniu.

(włączyć → wyłączyć na 30 s → włączyć → wyłączyć na 30 s → włączyć)

1. Po zakończeniu prasowania wyjąć wtyczkę z gniazdka i pozostawić urządzenie do ostygnięcia przed rozpoczęciem czyszczenia.
2. Wyrzucić obudowę generatora pary, uchwyt i korpus żelazka wilgotną szmatką.
3. Jeżeli stopa żelazka jest zabrudzona lub pokryta kamieniem, należy ją wyczyścić wilgotną bawełnianą szmatką.
4. Nigdy nie używać środków ściernych ani rozpuszczalników.

G



Płukanie komory pary żelazka



Uwaga! Ryzyko poparzenia!

Ta procedura pomaga w usuwaniu drobinek kamienia z komory pary.

Tę procedurę czyszczenia można wykonywać od czasu do czasu (mniej więcej raz na rok), gdy po dłuższym okresie używania bardzo twardej wody zaczną wydobywać się ze stopy żelazka cząsteczki kamienia.

- a) Upewnić się, że żelazko ostygło.
- b) Napelnić zbiornik wodą bieżącą.
- c) Podłączyć kabel zasilający i ustawić główny wyłącznik (9) w pozycji "I".
- d) Ustawić temperaturę na .
- e) Wybrać ustawienie pary  i poczekać, aż ikonka przestanie migać.
- f) Przytrzymać żelazko nad zlewem lub jakimś pojemnikiem, aby zebrać wodę.
- g) Nacisnąć przycisk uwalniania pary (13) i delikatnie potrząsnąć żelazkiem. Wrząca woda i para będą wydobywały się na zewnątrz, wypłukując kamień oraz inne znajdujące się wewnątrz żelazka osady. Może to potrwać około 5 minut.
- h) Ustawić temperaturę na  i nie naciskać przycisków uwalniania pary (13 i 14*). Woda w komorze pary zacznie parować. Odczekać, aż cała woda znajdująca się w komorze wyparuje.
- i) Aby oczyścić stopę żelazka, należy natychmiast zetrzeć wszelkie osady, przesuwaną gorącą żelazko po suchej bawełnianej szmatce.

Czyszczenie i konserwacja



Uwaga! Ryzyko poparzenia!

Przed czyszczeniem lub czynnościami konserwacyjnymi należy zawsze odłączyć urządzenie od sieci.

H

Przechowywanie urządzenia



1. Należy zawsze wystudzić urządzenie po użyciu.
2. Ustawić wyłącznik główny w pozycji "0" (czerwona lampka wyłączy się) i odłączyć kabel zasilający.
3. Opróżnij zbiornik na wodę.
4. Umieścić żelazko na podstawce (2), na stopie żelazka i zamocować je, wkładając czubek żelazka w przedni rowek oraz przesuwaną dźwignię mocującą (10) w kierunku od stopki żelazka.
5. Kabel zasilający (5) i przewód pary (6) należy przechowywać w przeznaczonym na nie uchwycie (4). Nie zwińć przewodów zbyt ciasno.
6. Do przenoszenia żelazka należy używać uchwytu, jak pokazano na rysunku H.

Ekologiczna utylizacja



To urządzenie jest oznaczone, zgodnie z Dyrektywą Europejską 2012/19/UE oraz polską Ustawą z dnia 29 lipca 2005 r. "O zużyтым sprzęcie elektrycznym i elektronicznym" (Dz.U. z 2005 r. Nr 180, poz. 1495), symbolem przekreślonego kontenera na odpady.

Takie oznakowanie informuje, że sprzęt ten, po okresie jego użytkowania nie może być umieszczany łącznie z innymi odpadami pochodzącymi z gospodarstwa domowego. Użytkownik jest zobowiązany do oddania go prowadzącym zbieranie zużytego sprzętu elektrycznego i elektronicznego. Prowadzący zbieranie, w tym lokalne punkty zbiórki, sklepy oraz gminne jednostki, tworzą odpowiedni system umożliwiający oddanie tego sprzętu.

Właściwe postępowanie ze użytym sprzętem elektrycznym i elektronicznym przyczynia się do uniknięcia szkodliwych dla zdrowia ludzi i środowiska naturalnego konsekwencji, wynikających z obecności składników niebezpiecznych oraz niewłaściwego składowania i przetwarzania takiego sprzętu.

Rozwiązywanie problemów

Problem	Możliwe przyczyny	Rozwiązanie
Wyświetlacz nie reaguje na dotyk.	<ul style="list-style-type: none"> Wyświetlacz jest brudny. Dłonie są za zimne. 	<ul style="list-style-type: none"> Wyczyścić wyświetlacz wilgotną bawełnianą szmatką (niezbyt mokrą). Rozgrzać palce i spróbować ponownie.
Miga ikonka "secure"	<ul style="list-style-type: none"> Przycisk uwalniania pary (13) na uchwycie żelazka nie był naciskany przez ostatnie 8 minut i został uruchomiony system automatycznego wyłączania. 	<ul style="list-style-type: none"> Naciśnij przycisk uwalniania pary, aby ponownie włączyć stację pary.
Miga ikonka 	<ul style="list-style-type: none"> Zbiornik na wodę jest pusty i trzeba go napęłnić. 	<ul style="list-style-type: none"> Napełnić zbiornik na wodę.
Miga ikonka "clean".	<ul style="list-style-type: none"> Trzeba przepłukać bojler i filtr. 	<ul style="list-style-type: none"> Przepłukać bojler i filtr zgodnie ze wskazówkami dotyczącymi czyszczenia, znajdującymi się w niniejszej instrukcji obsługi.
Nie słychać dźwięku przy dotykaniu wyświetlacza.	<ul style="list-style-type: none"> Dźwięk został wyłączony. 	<ul style="list-style-type: none"> Włączyć dźwięk zgodnie ze wskazówkami zamieszczonymi w niniejszej instrukcji obsługi (patrz: część F).
Generator pary nie włącza się.	<ul style="list-style-type: none"> Wystąpił problem z podłączeniem. Wyłącznik główny nie jest wciśnięty. 	<ul style="list-style-type: none"> Sprawdź kabel zasilający (5), wtyczkę i gniazdo. Ustawić wyłącznik główny (9) w pozycji "I".
Żelazko się nie rozgrzewa.	<ul style="list-style-type: none"> Wyłącznik główny nie jest wciśnięty. Temperatura jest ustawiona na niską wartość. 	<ul style="list-style-type: none"> Ustawić wyłącznik główny (9) w pozycji "I". Ustawić temperaturę na żadaną wartość.
Po włączeniu żelazko zaczyna się dymić.	<ul style="list-style-type: none"> Podczas pierwszego użycia: niektóre elementy urządzenia są w fabryce delikatnie pokrywane smarem i dlatego przy pierwszym rozgrzewaniu żelazka mogą wydzielać trochę dymu. Podczas kolejnych użyc: stopa żelazka może być zabrudzona. 	<ul style="list-style-type: none"> Jest to zupełnie normalne i ustanie po krótkiej chwili. Wyczyścić stopę żelazka zgodnie ze wskazówkami zamieszczonymi w niniejszej instrukcji obsługi.
Przez otwory w stopie wydobywa się woda.	<ul style="list-style-type: none"> Funkcja pary została użyta przed osiągnięciem przez stopę żelazka właściwej temperatury. Woda skrapla się w rurach, gdyż funkcja pary jest używana po raz pierwszy lub nie była używana przez dłuższy czas. W generatorze pary znajduje się zbyt dużo kamienia. 	<ul style="list-style-type: none"> Zmniejszyć strumień pary przy prasowaniu przy niskich temperaturach. Odsuń żelazko od strefy prasowania i naciskaj przycisk uwalniania pary do czasu, aż wytworzy się para. Oczyścić bojler w sposób opisany w części "Calc'n Clean Advanced" (F).
Ze stopy żelazka wydobywa się brud.	<ul style="list-style-type: none"> Wnętrze zbiornika pary jest pokryte kamieniem lub osadami mineralnymi. Zostały użyte środki chemiczne lub inne dodatki. 	<ul style="list-style-type: none"> Użyć wody bieżącej zmieszanej w 50% z wodą destylowaną lub zdemineralizowaną. W celu wydłużenia optymalnego działania funkcji pary należy zmieszać wodę bieżącą i destylowaną w proporcji 1:1. Jeżeli dostępna w okolicy woda bieżąca jest bardzo twarda, należy ją zmieszać z wodą destylowaną w proporcji 1:2. Wyczyścić stopę żelazka wilgotną szmatką. Nigdy nie wlewać do wody żadnych substancji.

Problem	Możliwe przyczyny	Rozwiązanie
Żelazko w ogóle nie wytwarza pary.	<ul style="list-style-type: none"> • Bojler nie jest włączony lub zbiornik na wodę jest pusty. • Regulacja pary jest ustawiona na wartość minimalną. 	<ul style="list-style-type: none"> • Ustawić wyłącznik główny (9) w pozycji "I" i/ lub napęlnić zbiornik na wodę. • Zwiększyć strumień pary (patrz: część C).
Prasowane ubranie ciemnieje i/lub przywiera do stopy żelazka.	<ul style="list-style-type: none"> • Wybrana temperatura jest za wysoka i spowodowała uszkodzenie ubrania. 	<ul style="list-style-type: none"> • Wybierz temperaturę odpowiednią dla prasowanego materiału i wyczyść stopę żelazka wilgotną szmatką.
Stopa żelazka przybrała barwę brązową.	<ul style="list-style-type: none"> • Jest to normalne następstwo użytkowania. 	<ul style="list-style-type: none"> • Wyczyścić stopę żelazka wilgotną szmatką.
Urządzenie wydaje odgłos pompowania.	<ul style="list-style-type: none"> • Woda jest pompowana do zbiornika pary. • Zbiornik na wodę (1) nie jest prawidłowo umieszczony w obudowie. • Dźwięk nie ustaje. 	<ul style="list-style-type: none"> • Jest to normalne. • Należy prawidłowo umieścić zbiornik na wodę w obudowie generatora pary. • Jeżeli dźwięk nie ustaje, należy przestać używać generatora pary i skontaktować się z autoryzowanym serwisem technicznym.
Spadek ciśnienia pary podczas prasowania.	<ul style="list-style-type: none"> • Przycisk uwalniania pary był wciśnięty przez dłuższy czas. 	<ul style="list-style-type: none"> • Przycisk uwalniania pary należy wciskać z zachowaniem odstępów czasu. Poprawia to jakość prasowania, a tkaniny pozostają suche i bardziej miękkie.
Podczas prasowania na ubraniu pojawiają się plamy z wody.	<ul style="list-style-type: none"> • Powodem może być para zgromadzona na desce do prasowania. 	<ul style="list-style-type: none"> • Wytrzeć materiał pokrywający deskę do prasowania i osuszyć plamy żelazkiem przy wyłączonej funkcji pary.
Podczas używania funkcji "PulseSteam" na ubraniu pojawiają się plamy z wody.	<ul style="list-style-type: none"> • Pojawianie się plam z wody jest spowodowane skraplaniem się pary w przewodzie w trakcie schładzania żelazka po wyłączeniu. 	<ul style="list-style-type: none"> • Krople wody przestaną wydobywać się ze stopy żelazka po pewnym czasie używania funkcji "PulseSteam".
Przewód pary rozgrzewa się w trakcie używania żelazka.	<ul style="list-style-type: none"> • Jest to normalne. Powoduje to para, która przechodzi przez przewód podczas prasowania i rozgrzewa go. 	<ul style="list-style-type: none"> • Umieścić przewód po przeciwnej stronie, tak aby nie można go było dotknąć podczas prasowania.
Wyciek wody z bojlera.	<ul style="list-style-type: none"> • Filtr (12) znajdujący się z boku urządzenia jest obluzowany. 	<ul style="list-style-type: none"> • Dokręcić filtr.
Żelazko nie przestaje uwalniać pary po odstawieniu go na podstawkę.	<ul style="list-style-type: none"> • Funkcja "PulseSteam" została włączona przez dwukrotne naciśnięcie. 	<ul style="list-style-type: none"> • Wystarczy ponownie nacisnąć na spust i żelazko od razu przestanie uwalniać parę.

Jeżeli problem, który wystąpił, nie jest opisany w powyższej tabeli, należy skontaktować się z autoryzowanym serwisem technicznym.

Ten podręcznik można pobrać z lokalnej strony internetowej firmy Bosch.

Köszönjük, hogy a Sensixx B45L vasalóállomást, a Bosch új professzionális gőzölős vasalási rendszerét választotta.

Figyelmesen olvassa végig a készülék használati útmutatóját, és tegye el a későbbi tanulmányozás esetére is.

Bevezetés

Kérjük, olvassa el a használati utasítást, mivel értékes információkat tartalmazhat a rendszer egyedi tulajdonságairól, és pár tanácsot, hogyan tegye könnyebbé a vasalást az Ön számára.

Kellemes vasalást kívánunk az új készülékkel!

Fontos

Hajtsa ki a fűzet első lapját, ahol információkat talál a készülék működésére vonatkozóan.

A készülék megfelel a nemzetközi biztonsági előírásoknak.

Jelen készüléket kizárólag háztartási használatra tervezték és tilos ipari célokra használni.

A készüléket csak az előírt rendeltetésére használja, vagyis vasalóként. Minden másfajta alkalmazás helytelennek és ebből következően veszélyesnek tekinthető. A gyártó nem vállal felelősséget azokért a meghibásodásokért, amelyek a helytelen vagy nem megfelelő alkalmazásból erednek.

Általános biztonsági Előírások

- A csatlakoztatott vasalót ne hagyja felügyelet nélkül.
- Húzza ki a dugót a csatlakozóaljzathoz, mielőtt vizet töltene a készülékbe, vagy mielőtt a használat után kiöntené belőle a maradékvizet.
- A készüléket stabil felületen kell használni és tárolni.
- Ha a készüléket a tartójára helyezi, ellenőrizze, hogy stabil a felület, amelyen a tartó áll.
- Ne használja a vasalót, ha előzőleg leejtette, ha sérülésre utaló jelek láthatók rajta, vagy ha szivárog belőle a víz. Használat előtt ellenőriztetnie kell egy Műszaki Szervizközpontban.
- A veszélyes helyzetek elkerülése érdekében a készüléken mindenfajta műveletet vagy javítást, mint például a hibás tápkábel cseréje, kizárólag a kijelölt műszaki szervizközpont képesített munkatársai végezhetnek.
- 8 éven felüli gyermekek, továbbá testi, érzékszervi vagy szellemi fogyatékkal élők, illetve tapasztalat vagy ismeretek hiányában hozzá nem értő személyek használhatják a készüléket megfelelő felügyelet vagy a biztonságos használatra vonatkozó útmutatások mellett, amennyiben tisztában vannak a használattal járó veszélyekkel. Ügyeljen, hogy a gyermekek ne használják a készüléket játékszerként. A készülék tisztítását és karbantartását gyermekek kizárólag felügyelet mellett végezhetik.
- Ne tartsa az áramforráshoz csatlakoztatott vagy még meleg vasalót és annak tápkábelét 8 éven aluli gyermekek által elérhető helyen.
-  **VIGYÁZAT!** Forró felület.
A felület a használat során felforrósodhat.

- Mielőtt a készüléket a hálózatra csatlakoztatná, ellenőrizze, hogy a tápfeszültség megegyezik-e a műszaki adatlapon feltüntetett feszültséggel.
- A készüléket földeléses dugaszolóaljzatra kell csatlakoztatni. Ha hosszabbító kábelt alkalmaz, bizonyosodjon meg, hogy ez 16 A bipoláris földeléses dugaszolóaljzattal.
- Ha akészülékbe épített biztosíték kiolvad, a készülék működésképtelenné válik. Műszaki Szervizközpontba, a készüléket el kell vinni egy Műszaki Szervizközpontba.
- A nem megfelelő állapotú hálózat következtében kialakuló jelenségek – mint például a feszültség- vagy fényingadozás – elkerülésére ajánlott, hogy a vasalót maximum 0.47 Ω. Szükség esetén kérjen tájékoztatást a lakossági energiaszolgáltatótól az ellenállási értékekkel kapcsolatban.
- A tartály megtöltésekor ne helyezze a készüléket vízcsap alá.
- Használat után mindig, illetve ha azt gyanítja, hogy a készülék meghibásodott, azonnal húzza ki a csatlakozódugót.
- Az elektromos csatlakozódugaszt ne a kábelnél fogva húzza ki a dugaszolóaljzathoz.
- Soha ne merítse a vasalót vagy a tartályt vízbe vagy más folyadékba.
- A készüléket ne tegye ki a környezeti tényezőknek (eső, nap, fagy stb.).

Fontos:

- A készülék magas hőmérsékleten működik és gőzt termel használat közben, ezért forrázást vagy égési sebeket okozhat, helytelen használat esetén.
- Használat közben a gőztömlő, a gőzállomás, az eltávolítható vasalótalp alján lévő fémlemez (2) és különösen a vasaló felforrósodhat. Ez normális jelenség.
- Soha ne irányítsa a gőzt emberek vagy állatok felé.
- Ne hagyja a kábelt érintkezni a vasaló talpával, amíg az forró.
- Vegye figyelembe, hogy a gőzvezérlő felengedését követően, egy rövid ideig további gőz távozhat. Ez normális jelenség.

Ismeretetés

1. Kivehető víztartály
2. Levehető vasalótalp
3. Fogantyúk
4. Gőztömlő és a tápkábel tárolórekesze
5. Tápkábel
6. Gőztömlő
7. „Energiamegtakarítás” gomb (zöld)
8. Kijelző
9. Világító főkapcsoló (piros)
10. Vasalórögzítő rendszer “SecureLock”
11. Burkolat belső gőzfejlesztővel
12. Vízkömentesítő szűrő
13. Gőzkioldó gomb
14. Gőzkioldó gomb „Ultimate”*
15. Vasaló jelzőlámpa
16. Talp
17. Védő vasalótalp burkolat*

* Modelltől függően

„i-Temp” funkció



i-Temp

Ez a gőzállomás speciális „i-Temp” funkcióval rendelkezik. Ez a készülék bekapcsolásakor automatikusan beállítja azt a hőmérséklet–gőz kombinációt, amely minden vasalható anyaghoz megfelelő.

Az „i-Temp” funkció megelőzi a ruhák sérülését, amely a nem megfelelően kiválasztott hőmérséklet miatt következhet be.

Az „i-Temp” funkció nem vonatkozik a nem vasalható anyagokra. Ellenőrizze a ruha címkén feltüntetett információkat, vagy tegyen próbát a ruha egy nem látható részén.

„AntiShine” funkció



antiShine

Ez a gőzállomás speciális „AntiShine” funkcióval rendelkezik. Ha kiválasztja ezt a funkciót, csökken a veszélye annak, hogy a gőzkioldó gomb (13-14*) rendszeres használata miatt fényes foltok keletkeznek.

A gőzállomás használata



TouchControl

1. Ha a gőzállomás csatlakoztatva van, és a főkapcsoló gomb „be” állásba van kapcsolva (világít a gomb), a kijelző (8) világitani kezd, és 2 másodpercig minden ikon látható rajta.

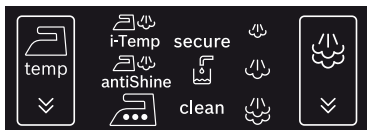

2. Az idő leteltével a készülék automatikusan „i-Temp” beállításra vált. Az ikon addig villog, amíg a vasaló el nem éri a hőmérséklet- és gőzszintet.

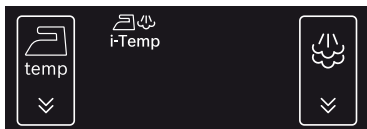

3. Hőmérsékletszint:

	Hőfok kiválasztásának érintő ikonja: segítségével módosítható a talp hőmérséklete.
	A talp hőmérsékletének automatikus kiválasztása. Bármilyen fajta anyag vasalható.
	Hőmérsékletszint sötét és kényes anyagokhoz. Csökkenti a fényes foltok kialakulásának veszélyét.
	Azt jelzi, hogy a vasaláshoz kiválasztott hőmérséklet megfelel selyemhez és szintetikus anyagokhoz is.
	Azt jelzi, hogy a vasaláshoz kiválasztott hőmérséklet megfelel gyajpúhoz.
	Azt jelzi, hogy a vasaláshoz kiválasztott hőmérséklet megfelel pamuthoz és vászonhoz.

A talp hőmérsékletének módosításához érintse meg

ismételten a(z) ikont a kijelzőn (8). A vasaló a következő ciklust követi:

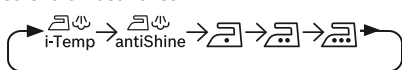

4. Gőzszint:

	Gőzszint kiválasztásának érintő ikonja: a talpból kiáramló gőzmennyiség módosítására.
	Alacsony gőzáramlás
	Közepes gőzáramlás
	Magas gőzáramlás

Ha az „i-Temp” és „AntiShine” funkciók ki vannak



választva, a gőzszint nem módosítható az ikon megnyomásával. A gőz mennyiségét a vasaló automatikusan állítja be.

A gőzszint csak beállítások esetén módosítható.

A gőzmennyiség manuális megváltoztatásához

érintse meg ismételten a(z) ikont a kijelzőn (8). A gőzfejlesztő a következő cikluson megy keresztül:



A kiválasztott ikon addig villog, amíg el nem éri az egyes gőzszinteknek megfelelő nyomást. A gőz most már kiengedhető a gőzkioldó gombok megnyomásával (13 vagy 14*).

5. Egyéb utalások:

	Jelzi (villog), hogy az „automatikus kikapcsolás” rendszer aktiválva van.
	Jelzi (villog), hogy a víztartály (1) üres és meg kell tölteni.
	Jelzi (villog), hogy a vízmelegítőt és a szűrőt (12) ki kell öblíteni.

6. A sípolás aktiválása/leállítása

Aktiválhatja vagy leállíthatja a sípolást, amely akkor hallható, amikor megérinti a kijelző ikonjait (8).

Ehhez érintse meg a(z) és a(z) ikonokat egyszerre 3 másodpercen keresztül. Az idő leteltével hosszú sípolás hallható, amely jelzi, hogy a sípolást aktiválták vagy leállították.

A Előkészületek vasalás előtt

A következő műveletek részletes leírása a használati útmutató kapcsolódó fejezeteiben található.

1. Emelje fel a vasalót a rögzítőrendszerrel (10) úgy, hogy húzza hátra a vasaló sarkán lévő kart.
2. Távolítson el minden címkét és védőfóliát a vasalótalpról (16).
3. A készüléket helyezze vízszintes helyzetben szilárd, stabil felületre. Eltávolíthatja a készülékről a vasalótalpat (2), és a vasalót más szilárd, stabil, vízszintes felületre helyezheti.
4. Töltse meg a kivehető víztartályt (1). Ha a víztartályt eltávolítják, három sípolás hallható.
5. Tekerje le teljesen a tápkábelt (5), és csatlakoztassa egy földelések csatlakozóra.
6. Állítsa a főkapcsolót (9) „be” állásba (világít).

7. A hőmérséklet és a gőzszint automatikus kiválasztási funkciója alapbeállításként ki van választva.

Segítségével megkezdheti a vasalást a gőz vagy a hőmérséklet szintjének kiválasztása nélkül is. Szükség esetén válassza ki manuálisan a kívánt beállítást az érintőikonok kijelzőn történő megérintésével (8).

A kiválasztott hőmérséklet és a gőz ikon villogása egy idő után abbamarad, jelezve, hogy a készülék használatra kész.

Megjegyzés:

A gőzfejlesztőnek több időre van szüksége ahhoz, hogy gőzt fejlesszen az első felfűtéskor és vízkömentesítés (Calc'n'Clean) után.

Ha normál használat közben is van víz a gőzfejlesztőben, a készüléknek rövidebb idő szükséges az üzemi hőmérséklet eléréséhez.

8. A készülék rendelkezik egy beépített vízszintérzékelővel, amely jelzi, amikor a víztartályt (1) meg kell tölteni.

A(z)  ikon villog, amikor a víztartály üres (három sípolás hallható).

Fontos:

- Normál csapvíz alkalmazható. Az optimális gőzölés meghosszabbításához keverjen a csapvízhez 1:1 arányban desztillált vizet. Ha lakóhelyén nagyon kemény a csapvíz, akkor keverjen hozzá 1:2 arányban desztillált vizet. A víz keménységéről a helyi vízműnél érdeklődjön.
- A víztartály (1) a készülék használatá közben bármikor újratölthető.
- A víztartály és a fűtőegység sérülésének és/vagy szennyeződésének elkerülése érdekében ne tegyen illatosítószert, ecetet, keményítőt, vízkömentesítőt, adalékanyagokat vagy más fajtájú vegyszert a víztartályba.

A fenti termékek használatával okozott sérülések érvénytelenítik a garanciát.

- Kerülje a forgódobos szárítóból, légkondicionáló rendszerből vagy hasonlóól származó kondenzvíz használatát. A készülék szokványos csapvíz használatára lett kifejlesztve.
- A vasaló nem állítható a sarkára. Mindig vízszintes helyzetben helyezze rá a vasalótalpra (2).
- A vasalótalpat helyezze a készülék erre szolgáló mélyedésébe vagy más alkalmas helyre.
- **Soha ne tárolja a vasalót a készüléken a vasalótalp nélkül!**
- Az első használat alatt a vasalóból gőz és jellegzetes szag távozhat, a talpon pedig fehér szemcsék jelenhetnek meg. Ez a jelenség normális, és néhány perc után megszűnik.





- A gőzkioldó gomb lenyomásakor a víztartály pumpáló hangot adhat ki. Ez normális jelenség, amely a víz gőztartályba történő pumpálását kíséri.

B A hőmérséklet beállítása



A gőzállomás alapbeállításként automatikusan kiválasztja az „i-Temp” hőmérsékletszintet. Szükség esetén a hőmérsékletszint igényeinek megfelelően módosítható.

1. A helyes vasalási hőmérséklet meghatározásához ellenőrizze a ruhán található vasalási címkét.
2. Válassza ki a kívánt vasalási hőmérsékletet:

Hőmérséklet ikon a kijelzőn	Alkalmas:
 i-Temp	bármilyen fajtájú anyaghoz.
 antiShine	sötét és kényes anyagokhoz. csökkenti a fényes foltok kialakulásának veszélyét.
	szintetikus.
	selyem – gyapjú.
	pamut – len.

3. A kiválasztott hőmérséklet ikonja villog, amíg a talp (16) melegszi, és a villogás abbamarad, amint a talp elérte a kiválasztott hőmérsékletet.

Tipppek:

- A ruháit a rajtuk lévő tisztítási címkék szerint osztályozza, a vasalást mindig azokkal a ruhákkal kezdje, amelyek alacsonyabb hőmérsékletet igényelnek.
- Ha nem biztos a ruhanemű anyagában, kezdje a vasalást alacsony hőmérsékleten: vasaljon ki egy kisebb, viseléskor nem látható területet, majd ez alapján válassza ki a helyes hőmérsékletet.







C Vasalás gőzzel



A gőzszabályozás a vasalás közben keletkező gőz mennyiségének beállítására szolgál.

A gőzállomás alapbeállításként automatikusan kiválasztja az „i-Temp” gőzszintet.

A felhasználó a gőzszintet a hőmérséklet megváltoztatásával módosíthatja. A gőzállomás automatikusan javasolja a megfelelő gőzszintet.

Hőmérséklet ikon a kijelzőn	Gőzszint
	
	
	

Szükség esetén a gőzszint beállítható az igényeknek



megfelelően, a(z) ikon kijelzőn (8) való megnyomásával.

A kiválasztott ikon addig villog, amíg el nem éri az egyes gőzszinteknek megfelelő nyomást. A gőz most már kiengedhető a gőzkioldó gombok megnyomásával (13 vagy 14*).

Figyelem!

- Alacsony hőmérsékletszinten történő vasalás esetén egyszerre csak néhány másodpercre nyomja meg a gőzkioldó gombot (13). Amennyiben a talpból víz csöpög, állítsa a hőmérsékletet magasabb állásba (**ellenőrizze, hogy az anyag az adott állásban vasalható**).
- A készülék használatának megkezdésekor minden alkalommal előfordulhat, hogy a gőz mellett pár csepp víz is távozik. Ezért célszerű a vasalót először a vasalóállványon vagy egy darab rongyon kipróbálni.

Tipp: A jobb vasalási eredmény érdekében, az utolsó mozdulatoknál ne használjon gőzt, így az anyag teljesen száraz lesz.

„PulseSteam” funkció



A makacs gyűrődések vasalásához a készülék speciális funkcióval rendelkezik. A „PulseSteam” funkció segítségével gyorsabban puhábbá teheti a makacs ruhákat, például a farmernadrágot vagy a vászontérítőket.

A gőzkioldó gomb megnyomásakor a gőzfejlesztőből három erőteljes gőzlövet távozik, így a gőz a textília mélyebb rétegeibe is eljut.

- Állítsa a hőmérsékletet a(z) szintre.
- Nyomja meg röviden a fogantyú felső részén lévő gőzkioldó gombot (14*).

vagy (modelltől függően)

Nyomja meg röviden a fogantyú alján lévő gőzkioldó gombot (13) kétszer (dupla kattintás).

Megjegyzések:

- A gőzlövet leállítható a gőzkioldó gomb ismételt rövid megnyomásával.
- A „PulseSteam” funkció első használatakor néhány vízcsepp jelenhet meg. Ha a funkció már hosszabb ideje használatban van, a vízcseppek eltűnnek.

Vasalás gőz nélkül



Ezzel a beállítással száraz vasalásra használhatja a vasalót.

Kezdjen vasalni, de ne nyomja meg a gőzkioldó gombot (13-14*).

D Független gőz



Ezzel eltávolíthatók a felakasztott ruhák, a függönyök stb. gyűrődései.

Ne használja szintetikus szálból készült, kényes textilíákhöz.

Figyelmeztetés!

- Soha ne irányítsa a gőzsugarat a testén lévő ruhadarabokra.**
 - Ne irányítsa a gőzt emberek vagy állatok felé.**
- Állítsa a hőmérsékletet a(z) állásba.
 - Tartsa a vasalót függetlenül körülbelül 15 cm-re a gőzölni kívánt anyagtól.
 - Használhat gőzölös vasalót függönyökhöz és felfüggesztett ruhákhoz (dzsekikhez, öltönyökhöz, kabátokhoz...) úgy, hogy a vasalót független helyzetbe állítja és megnyomja a gőzkioldó gombot (13 vagy 14*).

„Intelligent steam” funkció

(Modelltől függően)

A rendszer intelligens gőzszabályozással rendelkezik, amely a vasaló gőzkioldó gombjának felengedésekor kis mennyiségű kiegészítő gőzt bocsát ki.

A kiegészítő gőz kibocsátása bármikor leállítható a vasaló gőzkioldó gombjának ismételt megnyomásával.

Energiamegtakarítás „eco” gomb



(Modelltől függően)

Ha az „Energiamegtakarítás” gomb (7) be van kapcsolva, akár 25%-kal kevesebb energiával és 40%-kal kevesebb vízzel (*) érheti el a megfelelő vasalási eredményt a legtöbb textília esetén.

A normál energiabeállítás csak a vastag és erősen gyűrött szövetek esetén javasolt.

(*) A maximum értékekhez viszonyítva.

Megjegyzés:

A változó gőzszabályozás és hőmérséklet-szabályozás az ajánlásnak megfelelően az „energiatakarékos” funkció használatával egyidejűleg is alkalmazható.

„secure” Automatikus kikapcsolás



(Modelltől függően)

Ha vasalás közben meghatározott ideig (8 perc) nem nyomja meg a gőzölő vasaló fogantyúján található gőzkioldó gombját (13-14*), a gőzállomás automatikusan kikapcsol.

A(z) secure ikon villog, ha az automatikus kikapcsolás aktiválódott (három sípolás hallható).

A gőzállomás újbóli bekapcsolásához nyomja meg ismét a gőzkioldó gombot.

E Védő vasalótalp burkolat



(Modelltől függően)

A ruhaanyag-védő vasalótalp burkolatot finom anyagok gőzölésére alkalmazzák maximum hőmérsékleten megégetés nélkül. A vasalótalp burkolata szükséges a sötét anyagok kifényesedésének megelőzésére.

Tanácsos előbb az anyag belső felén kis részen megpróbálni, hogy a hőmérséklet megfelelő-e.

A talpburkolat felhelyezéséhez helyezze fel a vasalótalp- burkolat végét a vasaló csúcsára, majd húzza végig a műanyag csíkot a vasaló hátsó részéig, amíg teljesen rögzül. A vasalótalp-burkolat levevésekor húzza meg a műanyag csíkot, és távolítsa el a vasalót.

A ruhaanyag-védő vasalótalp-burkolatot beszerezheti a vevőszolgáltatótól vagy szaküzletekből:

Termék kódja (márkaszerviz)	Termék neve (szaküzletek)
571510	TDZ2045

F A szűrő és a melegítő vízkőmentesítése



(Calc'n'Clean Advanced)

A gőzfejlesztő hosszabb élettartama és a vízkőlerakódás megelőzése érdekében, néhány óra használat után öblítse a szűrőt (12) és a vízmelegítőt (kb. 50 munkaóránként). Kemény víz esetén erre gyakrabban van szükség.

A vízmelegítő öblítéséhez ne használjon vízkőmentesítő szereket, mivel károsíthatják azt.

Ha a(z) clean ikon villog, jelzi, hogy ki kell öblíteni a melegítőt (három sípolás hallható). Járjon el az alábbiak szerint:

1. Ellenőrizze, hogy a készülék lehűlt, legalább 2 órája nincsen csatlakoztatva és a víztartály (1) üres.
2. Rögzítse a vasalót az állványhoz úgy, hogy illessze be a vasaló orrát az elülső nyílásba, és mozgassa a rögzítőkart (10) a vasaló sarkával szembe.
3. Helyezze a készüléket mosogató vagy egy tartály fölé.

4. Támassza a készüléket a szűrő nyílásának ellentétes oldalához.
5. Csavarja le, majd vegye ki a szűrőt (12).
6. A szűrő mosásához:
 - a. Helyezze a szűrőt a vízcsap alá, és mossa addig, amíg el nem távolítja a vízkőmaradványokat. Nyomja össze a szűrőt a F ábrán látható módon.
 - b. Merítse bele a szűrőt vízkőmentesítő folyadék (25 ml) és csapvíz (250 ml) keverékébe.

A vízkőoldó beszerezhető az ügyfélszolgáltalon vagy a szaküzletekben:

Termékkód (Ügyfélszolgáltató)	A tartozék neve (szaküzletek)
311144	TDZ1101

7. A gőzfejlesztőt oldalsó állásban tartva egy kancsóval töltsen meg a vízmelegítőt 1/4 liter vízzel.
8. Rázza meg néhányszor az alapegységet, majd a mosogató vagy egy tartály fölélt teljesen ürítse ki a vízmelegítőt.

A legjobb eredmény érdekében javasoljuk, hogy ismétlje meg a műveletet.

Fontos: visszazárás előtt ellenőrizze, hogy nem maradt-e víz a vízmelegítőben.

9. Cserélje ki, és szorítsa meg a szűrőt.

A „Clean” számláló nullázásához kapcsolja ki kétszer az állomást, és tartsa így mindkétszer legalább 30 másodpercig.

(be → 30 mp ki → be → 30 mp ki → be)



G A gőzrekesz kiöblítése



Vigyázat! Égésveszély!

Az alábbi lépések végrehajtásával eltávolíthatók a vízkőreszecskek a gőzrekeszből.

A tisztítást időnként (kb. évente) végezze el, ha a készüléket rendszeresen és kemény vízzel használja, és ezért vízkődarabok távoznak a vasalótalpból.

- a) Ellenőrizze, hogy a vasaló kihűlt-e.
- b) Töltsen fel a tartályt csapvízzel.
- c) Csatlakoztassa a tápkábelt, és állítsa a főkapcsolót (9) „I” állásba.
- d) Állítsa a hőmérsékletet  állásba.
- e) Állítsa a gőzszintet  állásba, és várjon, amíg az ikon villogása abbamarad.
- f) Tartsa a vasalót a mosogató vagy egy tartály fölé, hogy összegyűjthesse a vizet.
- g) Nyomja meg a gőzkioldó gombot (13), és óvatosan rázza meg a vasalót. A vasalóból forrásban lévő víz és gőz, valamint ezekkel együtt vízkő és/vagy egyéb lerakódások távoznak. A folyamat körülbelül 5 percig tart.
- h) Állítsa a hőmérsékletet  állásba a gőzkioldó gombok (13-14*) megnyomása nélkül.

A gőzrekeszben lévő víz párologni kezd. Várja meg, amíg a rekeszben lévő összes víz elpárolog.

- i) A talp tisztításához azonnal törölje le a maradványokat úgy, hogy átvasal egy száraz pamutszövetet.

Tisztítás és karbantartás



Figyelem! Égésveszély!

A készülék tisztításának vagy karbantartásának megkezdése előtt mindig húzza ki a tápcsatlakozót.

1. Vasalás után húzza ki a csatlakozót, és hagyja a készüléket tisztítás előtt lehűlni.
2. A burkolatot, a fogantyút és a vasalótestet törölje meg egy nedves ronggyal.
3. Ha a talp lemezén szennyeződés vagy vízkő található, tisztítsa meg egy nedves pamutronggyal.
4. Soha ne alkalmazzon súrolószereket vagy oldószereket.

H A készülék tárolása



1. A készülék tárolása előtt mindig hagyja lehűlni a vasalót.

2. Állítsa a főkapcsolót „0” állásba (a piros fény kialszik), és húzza ki a tápkábelt.
3. Üritse ki a víztartályt.
4. Helyezze a vasalót a vasalótalpra (2) a lapjával lefelé. Rögzítse úgy, hogy helyezze a vasaló orrát az elülső nyílásba, és mozgassa a rögzítőrendszer karját (10) a vasaló sarka felé.
5. Tárolja a tápkábelt (5) és a gőztömlőt (6) a tárolórekeszben (4). Ne csavarja túl szorosra a tápkábelt.
6. A készülék mozgatása közben tartsa a vasaló fogantyúját, amint azt az H ábrán látja.

Hulladékkezelés

Termékeink csomagolása kiváló minőségű anyagokból készül. A csomagoláshoz környezetbarát anyagokat használunk, melyeket újrafelhasználásra el kell juttatni a helyi hulladékgyűjtő telepre. A többé nem használatos készülékek leadásáról érdeklődjön a helyi önkormányzatnál.



A készülék az elektromos és elektronikus berendezések hulladékairól szóló 2012/19/EU számú irányelvnek megfelelő feliratokkal van ellátva.

Az irányelv az EU egészére érvényes kereteket állapít meg a használt készülékek visszavételére és újrahasznosítására vonatkozóan.

Hibaelhárítás

Probléma	Lehetséges okok	Megoldás
A kijelző nem reagál az érintésre.	<ul style="list-style-type: none">• Szennyeződés a kijelzőn.• Túl hidegek az ujjak.	<ul style="list-style-type: none">• Tisztítsa meg a kijelzőt nedves pamutkendővel (ne legyen túl nedves).• Melegítse fel ujjait egy kicsit, és próbálkozzon ismét.
A(z) „secure” ikon villog	<ul style="list-style-type: none">• Nem nyomta meg a vasaló fogantyúján lévő gőzkioldó gombot (13) az utóbbi 8 percben, és aktiválódott az „automatikus kikapcsolás” rendszer.	<ul style="list-style-type: none">• A gőzállomás újbóli bekapcsolásához nyomja meg ismét a gőzkioldó gombot.
A(z)  ikon villog.	<ul style="list-style-type: none">• Üres a víztartály, meg kell tölteni.	<ul style="list-style-type: none">• Töltse fel a víztartályt.
A(z) „clean” ikon villog.	<ul style="list-style-type: none">• Ki kell öblíteni a vízmelegítőt és a szűrőt.	<ul style="list-style-type: none">• Öblítse ki a szűrőt és a vízmelegítőt a kézikönyvben szereplő tisztítási utasításoknak megfelelően (F rész).
A kijelző érintésekor nem hallható „sípolás”.	<ul style="list-style-type: none">• A „sípolás” ki van kapcsolva.	<ul style="list-style-type: none">• Aktiválja a kézikönyvben szereplő utasítások szerint.
A gőzfejlesztő nem működik.	<ul style="list-style-type: none">• Kontakthiba áll fenn.• Nincs bekapcsolva a főkapcsoló.	<ul style="list-style-type: none">• Ellenőrizze a tápkábelt (5), a csatlakozót és a csatlakozó aljzatot.• Állítsa a főkapcsolót (9) az „I” állásba.
A vasaló nem forrosodik fel.	<ul style="list-style-type: none">• Nincs bekapcsolva a főkapcsoló.• A hőmérséklet alacsony állásba van állítva.	<ul style="list-style-type: none">• Állítsa a főkapcsolót (9) az „I” állásba.• Állítsa a hőmérsékletet a kívánt állásba.

Probléma	Lehetséges okok	Megoldás
A vasaló bekapcsoláskor füstölni kezd.	<ul style="list-style-type: none"> Első használatkor: a készülék bizonyos alkatrészeit gyártáskor kenőanyaggal kezelték, ezért az első melegítéskor kevés füst képződik. Későbbi használatkor: a talp lemezén szennyeződés található. 	<ul style="list-style-type: none"> Ez normális jelenség, amely egy idő után megszűnik. Tisztítsa meg a talp lemezét a kézikönyv tisztítási utasításai alapján.
Víz szivárog a talp lemezének nyílásain.	<ul style="list-style-type: none"> A gőzfunkciót a megfelelő hőmérséklet elérése előtt használta. A víz kondenzálódik a csővezetékben, mivel először használja a gőzt, vagy hosszú ideje nem használta. Túl sok a vízkő a gőzfejlesztőben. 	<ul style="list-style-type: none"> Csökkentse a gőzáramlást, ha alacsony hőmérsékleten vasal. Vegye el a vasalót a vasalási területről, és nyomja meg a gőzkioldó gombot, hogy gőz képződjön. Tisztítsa ki a vízmelegítőt a „Calc'n'Clean Advanced” (F) részben leírtak szerint.
Szennyeződés távozik a talplemezen keresztül.	<ul style="list-style-type: none"> A gőztartályban vízkő vagy szemcsék rakódtak le. Vegyí anyagokat vagy adalékanyagokat használt. 	<ul style="list-style-type: none"> Használjon 50% arányban desztillált vagy ásványtalanított vízzel kevert csapvizet. Az optimális gőzölés meghosszabbításához keverjen a csapvízhez 1:1 arányban desztillált vizet. Ha lakóhelyén nagyon kemény a csapvíz, akkor keverjen hozzá 1:2 arányban desztillált vizet. Tisztítsa meg a talp lapját egy nedves ronggyal. Ne tegyen adalékanyagot a forralt vízbe.
A vasaló nem bocsát ki gőzt.	<ul style="list-style-type: none"> A forraló nincs bekapcsolva, vagy a víztartály üres. A gőzszabályzó minimum állásba van állítva. 	<ul style="list-style-type: none"> Kapcsolja a főkapcsolót (9) „I” állásba, és/vagy tölts fel a víztartályt. Növelje a gőzáramlást (lásd a C részt).
A vasalt ruhanemű megég és/vagy a talp lemezéhez tapad.	<ul style="list-style-type: none"> A kiválasztott hőmérséklet túl magas, és ez károsította a ruhaneműt. 	<ul style="list-style-type: none"> Válassza ki az anyagnak megfelelő hőmérsékletet, és tisztítsa meg a talp lapját egy nedves ronggyal.
A talp lapja megbarnul.	<ul style="list-style-type: none"> Ez a használat normális következménye. 	<ul style="list-style-type: none"> Tisztítsa meg a talp lapját egy nedves ronggyal.
A készülék pumpáló hangot ad ki.	<ul style="list-style-type: none"> Víz pumpálódik a gőztartályba. A víztartály (1) nem megfelelően van beillesztve a burkolatba. A hang nem szűnik meg. 	<ul style="list-style-type: none"> Ez normális jelenség. Állítsa be megfelelően a víztartályt. Ha a hang nem szűnik meg, ne használja a gőzfejlesztőt, és lépjen kapcsolatba a műszaki szervizközponttal.
Vasalás közben csökken a gőznyomás.	<ul style="list-style-type: none"> Túl sokáig aktiválta a gőzkioldó gombot. 	<ul style="list-style-type: none"> Használja a gőzkioldó gombot bizonyos időközönként. A gőzölés javítja a vasalás hatékonyságát, az anyag könnyebben szárad és nehezebben gyűrődik.
Vízfoltok jelennek meg a ruhán vasalás közben.	<ul style="list-style-type: none"> A vasalóállványon lecsapódott gőz okozhatja. 	<ul style="list-style-type: none"> Törölje le a vasalóállvány huzatát, és szárítsa meg a foltokat a vasalóval, gőz nélkül.
Vízfoltok jelennek meg a ruhán a „PulseSteam” funkció használatakor.	<ul style="list-style-type: none"> A vízfoltokat a használat utáni lehűléskor a csőben lecsapódó gőz okozza. 	<ul style="list-style-type: none"> A „PulseSteam” funkció használata során egy idő után már nem jelennek meg vízcseppek a talpon.
A gőztömlő használat közben felforrósodik.	<ul style="list-style-type: none"> Ez normális. A gőzölés vasalás során a csővön áthaladó gőz okozza. 	<ul style="list-style-type: none"> Helyezze át a tömlőt a másik oldalra, hogy ne érjen hozzá a csőhöz vasalás közben.
Víz szivárog a vízmelegítőből.	<ul style="list-style-type: none"> Kilazult a készülék oldalán lévő szűrő (12). 	<ul style="list-style-type: none"> Szorítsa meg a szűrőt.
A vasalóállványra helyezett vasaló folyamatosan gőzöl.	<ul style="list-style-type: none"> Bekapcsolta a „PulseSteam” funkciót két kattintással. 	<ul style="list-style-type: none"> Nyomja meg ismét a gombot, és a vasaló azonnal abbahagyja a gőzölést.

Ha a fent említettek nem oldják meg a gondot, lépjen kapcsolatba egy minősített szervizközponttal.

A használati utasítás letölthető a Bosch helyi internetes oldaláról.

Дякуємо Вам за придбання парової станції Sensixx B45L професійного класу, нової системи для прасування з парою від Bosch. Уважно прочитайте інструкцію з експлуатації даного пристрою та збережіть її на майбутнє.

Вступ

Будь ласка, прочитайте дану інструкцію перед використанням станції. Вона містить важливу інформацію про специфічні властивості даної системи та деякі поради для полегшення прасування.

Сподіваємось, що Вам сподобається прасувати з цією паровою станцією.

Важливо!

Відкрийте першу сторінку даної інструкції. Це допоможе Вам зрозуміти, як працює Ваш новий пристрій.

Даний пристрій відповідає міжнародним стандартам безпеки.

Даний пристрій створено виключно для побутового використання та не можна використовувати для виробничих цілей.

Даний пристрій слід використовувати тільки за призначенням, тобто, для прасування.

Використання з будь-якою іншою метою вважається недоречним і тому небезпечним. Виробник не несе відповідальності за будь-які пошкодження, спричинені неправильним чи недоречним використанням.

Загальні правила техніки безпеки

- Не залишайте увімкнену у розетку праскубез нагляду.
- Відключіть пристрій від електромережіперед тим, як наповнити його водою абовилити залишки води після використанняпраски.
- Даний пристрій слід використовувати тарозміщувати на стійкій поверхні.
- Якщо Ви ставите його на підставку, перевірте, щоб поверхня, на якій стоїть підставка, буластійкою.
- Не користуйтеся праскою, якщо вонападала, якщо на ній є видимі ознакипошкоджень та якщо з неї тече вода.Перед повторним використанням праскуслід перевірити в авторизованому сервіс-центрі.
- Кабель живлення цього пристрою неможе бути замінений користувачем. Якщокабель пошкоджено або слід замінити,заміна повинна проводитися тільки вавторизованому сервіс-центрі.
- Даний пристрій може використовуватися дітьми від 8 років та особами з обмеженими фізичними, сенсорними чи ментальними здібностями або особами, що не мають достатнього досвіду чи знань, за умови попереднього отримання інструктажу з безпечної експлуатації пристрою та розуміння пов'язаної з його використанням небезпеки або за умови нагляду з боку відповідальної особи. Не дозволяйте дітям гратися з електропристроєм. Не допускається проведення процедур з очищення та догляду за пристроєм дітьми без нагляду дорослих.
- Слідкуйте, щоб праска та шнур знаходилися у недосяжному для дітей молодше 8 років місці, коли пристрій підключений до електромережі або охолоджується.
-  УВАГА. Гаряча поверхня. Під час використання поверхня може розігрітися.

- Перед тим, як підключити пристрій до електричної мережі, перевірте, щоб напруга струму відповідала напрузі, зазначеній на табличці з характеристиками.
- Даний пристрій слід підключати до заземленої розетки. У разі використання подовжувача, перевірте, що в ньому є двополярна розетка на 16 А з заземленням.
- Якщо запобіжник пристрою розплавляється, подальше використання пристрою неможливе. Щоб пристрій знову міг нормально працювати, його слід віднести до авторизованого сервіс-центру.
- Щоб запобігти тимчасовому падінню напруги або блиманню освітлювальних пристроїв у разі виникнення несприятливих умов в електричній мережі, приєднуйте праску до електричної мережі з максимальним опором 0,47 Ω . У разі потреби користувач може звернутися до енергопостачальної компанії за інформацією про опір мережі у місці з'єднання.
- Ніколи не тримайте пристрій під краном, щоб набрати в нього води.
- Якщо Вам здається, що пристрій пошкоджений, негайно відключіть його від електричної мережі. Так само відключайте його від мережі щоразу після використання.
- Не можна витягувати штепсель з розетки, кимсикаючи за шнур.
- Ніколи не занурюйте праску чипарогенератор у воду або в інші рідини.
- Не залишайте пристрій під дією несприятливих погодних умов (під дощем, на сонці, на морозі та ін.).

Важливо!

- Даний пристрій під час використання розігрівається до високої температури та генерує пару, це може призвести до опіків від контакту з гарячими поверхнями чи паром у випадку нецільного використання.
- У процесі використання шланг для пари, парова станція, металева пластина в основі знімної підставки для праски (2) і особливо сама праска можуть нагріватися. Це нормально.
- Ніколи не спрямовуйте пару на людей чи тварин.
- Слідкуйте, щоб шнур не торкався гарячої підшви праски.
- Майте на увазі, що після відпускання кнопки випуску пари система може продовжувати подання пари протягом ще кількох секунд. Це є нормальним.

Опис пристрою

1. Знімний резервуар для води
2. Знімна підставка для праски
3. Ручки для пересування парової станції
4. Відділення для зберігання шлангу для пари та кабелю живлення
5. Кабель живлення
6. Шланг для пари
7. Кнопка «Енергозбереження» (зелена)
8. Дисплей
9. Головний вимикач із підсвічуванням (червоний)
10. Система фіксації праски «SecureLock»
11. Корпус із парогенератором
12. Фільтр для видалення накипу
13. Кнопка випуску пари
14. Кнопка випуску пари з функцією Ultimate*
15. Світловий індикатор праски
16. Підшва
17. тканин*

* У деяких моделях

Функція i-Temp



Дана парова станція має унікальну функцію i-Temp. Після увімкнення пристрою вона автоматично обирає оптимальне співвідношення температури та кількості пари для будь-якої тканини, яку можна прасувати.

Функція i-Temp дозволяє уникнути пошкодження одягу через невміру обрану температуру.

Функцію i-Temp не можна використовувати з тканинами, які прасувати не можна. Будь ласка, перегляньте рекомендації, наведені на ярликах одягу, або спочатку спробуйте прасувати ділянку одягу, непомітну під час носіння.

Функцію AntiShine



Дана парова станція має унікальну функцію AntiShine. Якщо обрати цю функцію та часто натискати на кнопку випуску пари (13-14*), знижується ймовірність появи на тканині блискучих плям від праски.

Як використовувати парову станцію



1. Коли парову станцію підключено до мережі, а головний вимикач встановлено у положення «увімкнено» (кнопка світиться), вмикається

дисплеї (8) і на ньому впродовж 2 секунд видно всі символи.

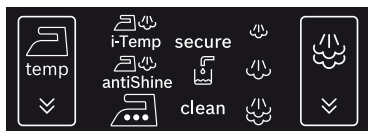

2. Після цього інтервалу пристрій автоматично перемкнеться у режим i-Temp. Символ блиматиме до досягнення визначеної даною функцією температури та підготовки пари.

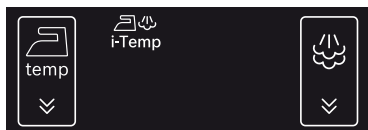

3. Температурний режим:

	Сенсорна кнопка — символ для вибору температурного режиму використовується для зміни температури підшви праски.
	Автоматичне регулювання температури підшви праски. Можливе прасування тканин будь-якого типу.
	Температурний режим для темних та делікатних тканин. Скорочує ймовірність появи блискучих плям від праски.
	Означає, що обрана температура прасування підходить для шовку й синтетичних тканин.
	Означає, що обрана температура прасування підходить для вовни.
	Означає, що обрана температура прасування підходить для бавовни та льону.

Щоб змінити температуру підшви праски, декілька

разів торкніться символу на дисплеї (8). Перемикання між режимами відбувається в такій послідовності:

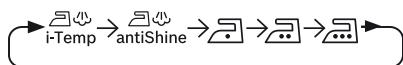

4. Режим подачі пари:

	Сенсорна кнопка — символ для вибору режиму подачі пари використовується для регуляції кількості пари, що випускається з підшви праски.
	Слабка подача пари.
	Середня подача пари.
	Потужна подача пари.

Якщо обрано функції i-Temp та AntiShine, змінити

режим подачі пари натиснувши на символ не можна. Кількість пари визначається автоматично. Змінити кількість пари можна тільки у режимах . Щоб змінити кількість пари вручну, кілька разів

торкніться символу на дисплеї (8). Перемикання між режимами парогенератора відбувається в такій послідовності:



Символ обраного режиму блимає до досягнення тиску, необхідного для заданого режиму подачі пари. Коли він припинить блимання, можна випустити пару, натискаючи на кнопки випуску пари (13 або 14*).

5. Інші символи:

	Блимання символу означає, що активовано систему автоматичного вимкнення.
	Блимання символу означає, що резервуар для води (1) порожній і його слід наповнити.
	Блимання символу означає, що бак парогенератора та фільтр (12) слід ополоснути.

6. Увімкнення та вимкнення звукового сигналу

Ви можете увімкнути або вимкнути звуковий сигнал, що лунає під час торкання символів на дисплеї (8).

Для цього одночасно торкніться символів і та утримайте їх упродовж 3 секунд. Після цього пролунає довгий звуковий сигнал, що вказує на увімкнення чи вимкнення звукового сигналу.

А

Підготовка до прасування

Для отримання додаткової інформації щодо виконання нижченаведених дій див. відповідний розділ даної інструкції з експлуатації.

1. Від'єднайте праску від системи фіксації (10), потягнувши донизу важіль, що утримує нижню частину праски.
2. Зніміть з підшви (16) всі етикетки та захисну упаковку.
3. Установіть пристрій горизонтально на міцну та стійку поверхню. Ви можете зняти підставку для праски (2) з пристрою, покласти її на іншу міцну, стійку, горизонтальну поверхню та розмістити на ній праску.
4. Наповніть знімний резервуар для води (1). Якщо резервуар відсутній, зможете почути три звукові сигнали.
5. Повністю розгорніть кабель живлення (5) та підключіть його до заземленої розетки.
6. Установіть головний вимикач (9) на позначку «увімкнено» (увімкнеться підсвічування).
7. За замовчуванням буде активована функція автоматичного регулювання температури й режиму подачі пари.

Це дозволить вам розпочати прасування без обрання температурного режиму та режиму подачі пари.

У разі необхідності задайте потрібне налаштування самостійно, торкнувшись до відповідних сенсорних кнопок — символів на дисплеї (8).

Коли через певний час символи, що відповідають заданій температурі та режиму подачі пари, перестануть блимати, прилад готовий до використання.

Примітка:

Парогенератору потрібно більше часу для генерування пари під час першого нагрівання або після виконання процедури видалення накипу (Calc'n`Clean).

Коли в процесі регулярного використання в парогенераторі присутня вода, час нагрівання для досягнення робочої температури скорочується.

8. Даний пристрій має вбудований датчик рівня води, який сигналізує про необхідність наповнення резервуару для води (1).

Символ  блимає, коли резервуар для води порожній (можна почути три звукові сигнали).

Важливо!

- Можна використовувати звичайну воду з крана. Для бездоганної роботи та продовження терміну служби парогенератору бажано змішувати воду з крану з дистильованою водою у співвідношенні 1:1. Якщо у вашому регіоні вода з крана дуже жорстка, змішуйте воду з крана з дистильованою водою у співвідношенні 1:2.

Про рівень жорсткості води можна дізнатися у місцевій водопостачальній компанії.

Під час використання пристрою ви можете наповнити резервуар для води (1) у будь-який момент.

- Щоб уникнути пошкодження та (або) забруднення резервуару для води та баку парогенератора, не додавайте в резервуар для води ароматизатори, оцет, крохмаль, засоби для видалення накипу, домішки та будь-які інші хімічні речовини.

Гарантийне обслуговування не розповсюджується на пошкодження, спричинені використанням вищезазначених домішок.

- Не використовуйте водяний конденсат із сушильного барабана, систем кондиціонування повітря тощо. Пристрій розрахований на використання звичайної води з крана.
- Дана праска не повинна стояти вертикально. Завжди ставте її горизонтально на підставку для праски (2).
- Підставку для праски можна розміщувати у спеціальному заглибленні на корпусі пристрою або у будь-якому зручному місці поруч із зоною прасування.

Ніколи не ставте праску на корпус пристрою без підставки для праски!

- Під час першого використання праски з неї можуть виходити специфічні запахи та пара, а з підшви можуть сипатися білі порошинки. Це є нормальним явищем, яке припиниться за декілька хвилин.
- Під час натискання кнопки випуску пари ви можете почути звук помпи усередині пристрою. Це є нормальним явищем та означає, що вода перекачується до баку парогенератора.





В

Регулювання температури



За замовчуванням парова станція автоматично вибирає температурний режим i-Temp. У разі необхідності ви можете змінити температурний режим і налаштувати його за власними потребами.

1. Ознайомтеся з наведеними на етикетці одягу рекомендаціями щодо прасування, щоб визначити необхідний температурний режим.
2. Оберіть потрібну температуру прасування:

Символ температури на дисплеї	Тканини, які можна прасувати:
 i-Temp	тканини будь-якого типу.
 antiShine	темних та делікатних тканин. Скорочує ймовірність появи блискучих плям від праски.
	синтетика.
	шовк — вовна.
	бавовна — льон.

3. Символ обраної температури блиматиме, поки підшова праски (16) нагрівається, і перестане блимати, як тільки підшова праски нагріється до заданої температури.

Поради:

- Розсортуйте одяг залежно від символів на етикетках та починайте прасування завжди з речей, що потребують найнижчої температури прасування.
- Якщо ви не впевнені, з якої тканини зроблено одяг, почніть прасування з найнижчої температури та оберіть потрібний вам температурний режим, попросувавши невелику ділянку, непомітну під час носіння одягу.

C Прасування з використанням пари

Регулятор пари використовується для регулювання кількості пари, що генерується під час прасування.

За замовчуванням парова станція автоматично вибирає режим подачі пари i-Temp.

Ви можете змінити режим подачі пари, змінивши температуру. Парова станція буде автоматично генерувати відповідну кількість пари.

Символ температури на дисплеї	Режим подачі пари
	
	
	

У разі необхідності ви можете адаптувати рівень подачі пари до власних потреб, натиснувши символ



на дисплеї (8).

Символ обраного режиму блимає до досягнення тиску, необхідного для заданого режиму подачі пари. Коли він припинить блимання, можна випустити пару, натискаючи на кнопки випуску пари (13 або 14*).

Увага!

- Під час прасування у низькому температурному режимі  натискайте кнопку випуску пари (13) тільки на декілька секунд. Якщо ви побачите, що з підшови праски капає вода, установіть регулятор температури на вищу позначку (**якщо одяг, який ви прасуєте, можна прасувати з такою температурою**).
- Щоразу на початку використання праски разом із паром можуть виходити краплі води. Тому спочатку рекомендується провести праскою по дошці для прасування або по непотрібній тканині.

Порада: для отримання оптимальних результатів наприкінці прасування вимкніть пару та кілька разів

проведіть праскою по тканині без зволоження, щоб добре просушити її.

Функція PulseSteam



Даний пристрій має спеціальну функцію для прасування стійких зморшок. Функція PulseSteam допомагає пом'якшити тканини, що погано прасуються, наприклад джинсові або льняні тканини. Після натискання кнопки випуску пари парогенератор подає три потужні парових удари, щоб пара просочилася глибоко всередину тканини.

1. Установіть температурний режим .
2. Коротко натисніть на кнопку випуску пари (14*), розташовану у верхній частині ручки.

або (у деяких моделях)

Двічі коротко натисніть на кнопку випуску пари (13), розташовану у нижній частині ручки

Примітки:

- Подання парових ударів можна припинити коротким повторним натисканням кнопки випуску пари.
- При першому використанні функції PulseSteam можуть просочитися кілька крапель води. Краплі води зникнуть після використання функції протягом незначного часу.

Прасування без використання пари



Даний режим дозволяє використовувати праску для сухого прасування.

Прасуйте, не натискаючи на кнопки випуску пари (13 та 14*).

D Вертикальна пара



Дану функцію можна використовувати для видалення зморшок на підвішеному одязі, шторах тощо.

Цю функцію не можна використовувати з режимом прасування синтетики під час прасування делікатних тканин.

Увага!

- Ніколи не обробляйте струмом пари одяг, надягнутий на людей.
 - Ніколи не спрямовуйте пару на людей чи тварин.
1. Установіть температурний режим .
 2. Тримайте праску у вертикальному положенні на відстані 15 см від одягу, який обробляється паром.
 3. Завіси та одяг на плічках (піджаки, костюми, пальта тощо) можна прасувати з паром,

утримуючи праску у вертикальному положенні та натискаючи на кнопку випуску пари (13 або 14*).

«Розумна» система утворення пари «Intelligent steam»

(У деяких моделях)

Система оснащена регулятором пари, що після натискання кнопки випуску пари забезпечує додатковий невеликий яв об'єм.

Випуск додаткової пари може бути зупинений у будь-який час ще одним додатковим натисканням кнопки випуску пари.

Кнопка «Енергозбереження» (eco)



(У деяких моделях)

Натискання кнопки «Енергозбереження» (7) дозволяє скоротити споживання енергії майже на 25 % та споживання води майже на 40 %, (*) отримуючи при цьому якісний результат під час прасування більшості видів одягу.

Рекомендується використовувати режим прасування без енергозбереження тільки для прасування товстих та дуже зім'ятих тканин.

(*) У порівнянні з найпотужнішим режимом.

Примітка:

Під час використання функції «Енергозбереження» регулятори пари та температури можна використовувати згідно з інструкціями.

Автоматичне вимкнення «secure»



(У деяких моделях)

Якщо під час прасування кнопку випуску пари (13 або 14*) на ручці праски не натискати протягом певного часу (8 хвилин), парова станція автоматично вимикається.

Якщо активується автоматичне вимкнення, блимає символ secure (можна почути три звукові сигнали).

Щоб знову увімкнути парову станцію, слід ще раз натиснути кнопку випуску пари.

Е Тканин



(У деяких моделях)

Дана насадка використовується для безпечного прасування делікатних тканин на максимальній температурі з використанням пари. Використання насадки для делікатних тканин також знімає потребу

користуватися ганчіркою для уникнення блиску на темних тканинах.

Рекомендується розпочати прасування на невеликому шматку внутрішньої поверхні одягу та перевірити результат.

Щоб одягти насадку на праску, установіть ніс праски в кінець насадки для делікатних тканин та протягніть еластичну стрічку понад задню нижню частину праски, щоб насадка закріпилася. Щоб зняти насадку для делікатних тканин, потягніть за еластичну стрічку та стягніть насадку з праски.

Насадку для делікатних тканин можна придбати у нашому сервіс-центрі або у спеціалізованих магазинах.

Код додаткового обладнання

571510

Назва обладнання

TDZ2045

F Видалення накипу з фільтра й баку парогенератора



(Calc'n'Clean Advanced)

Щоб подовжити термін служби вашого парогенератора та уникнути накопичення накипу, після певного часу використання (орієнтовно через 50 годин) бак парогенератора та фільтр (12) необхідно обполіскувати. Якщо у вашому регіоні жорстка вода, обполіскуйте бак парогенератора частіше.

Не використовуйте для обполіскування баку парогенератора засоби для видалення накипу. Вони можуть пошкодити його.

Блимання символу clean вказує на необхідність ополоснути бак парогенератора (можна почути три звукові сигнали). Виконайте наступні дії:

1. Перевірте, щоб пристрій був холодним та вимкненим принаймні протягом 2 годин та щоб резервуар для води (1) був порожнім.
2. Зафіксуйте праску, помістивши ніс праски в передній паз і притиснувши важіль системи фіксації (10) до нижньої частини праски.
3. Розмістіть пристрій над раковиною або відром.
4. Нахиліть пристрій у бік, протилежний отвору фільтра.
5. Відкрутіть фільтр (12) та витягніть його.
6. Щоб очистити фільтр:
 - a. Помістіть фільтр під проточну воду та промийте його до повного видалення залишків накипу. Відіжміть фільтр, як показано на малюнку F.
 - b. Занурте фільтр у воду з-під крана (250 мл), змішану з необхідною кількістю (25 мл) спеціальної рідини для видалення накипу.

Рідину для видалення накипу можна придбати в наших відділах післяпродажного обслуговування або в спеціалізованих магазинах:

Артикул додаткового обладнання (у відділі післяпродажного обслуговування)

311144

Найменування приладдя (у спеціалізованих магазинах)

TDZ1101

Очищення та догляд



Увага! Існує небезпека опіків!

Перед будь-якими заходами з очищення та догляду за пристроєм завжди вимикайте його з розетки.

7. Поклавши парогенератор на бік, за допомогою придатного посуду налейте в бак парогенератора 1/4 літра води.
8. Протягом декількох хвилин потрусіть корпус парової станції, а потім вилийте весь уміст баку парогенератора в раковину або відро.
Для досягнення найкращого результату рекомендується виконати цю операцію двічі.
Важливо! Перед тим як знову закрити бак парогенератора, переконайтеся, що у ньому зовсім не залишилося води.
9. Установіть фільтр і щільно закрутіть його.

Для того щоб знову запустити лічильник часу до наступного очищення Clean, двічі відключіть станцію принаймні на 30 секунд

(увімкн. → 30 сек. вимкн. → увімкн. → 30 сек. вимкн. → увімкн.)

Н Зберігання пристрою



1. Перед тим як сховати парову станцію на місце зберігання, вона має охолонути.
2. Установіть головний вимикач на позначку «0» (червоний вогник згасне) та відключіть кабель живлення від електромережі.
3. Спорожніть резервуар для води.
4. Установіть праску на підставку (2) підшовою донизу й зафіксуйте її, помістивши ніс праски в передній паз і притиснувши важіль системи фіксації (10) до нижньої частини праски.
5. Сховайте кабель живлення (5) та шланг для пари (6) у спеціальне відділення (4). Не згортайте шнури занадто туго.
6. Під час переміщення пристрою тримайте праску за ручку, як показано на малюнку Н.

G Ополіскування парової камери праски

Увага! Існує небезпека опіків!

Ця операція дозволяє видалити частки накипу з парової камери.

Дану процедуру очищення можна проводити час від часу (приблизно раз на рік), коли після тривалого використання з жорсткою водою з підшови праски починають сипатися часточки накипу.

- a. Переверте, чи праска охолонула.
- b. Наповніть резервуар для води водою з крану.
- c. Підключіть кабель живлення до електромережі та установіть головний вимикач (9) на позначку «I».
- d. Установіть температурний режим .
- e. Установіть режим подачі пари та зачекайте, поки відповідний символ не припинить блимати.
- f. Підніміть праску над кухонною раковиною або місткою посудиною для збору води.
- g. Натисніть на кнопку випуску пари (13) та обережно потрусіть праску. Накип та відкладення вийдуть з гарячою водою та паром. Це може зайняти близько 5 хвилин.
- h. Установіть температурний режим , але не натискайте на кнопки випуску пари (13 та 14*). Вода у паровій камері почне випаровуватися. Зачекайте, доки не випариться вся вода, що залишалася в камері.
- i. Щоб очистити підшову праски, відразу видаліть всі залишки бруду, провішши гарячою парою до сухої бавовняній серветці.

Рекомендації з утилізації

Упаковка наших товаров оптимально продумана. Она в основном состоит из материалов, подлежащих повторной переработке, которые можно сдать в местную службу сбора отходов. Информацию о том, как поступить с отработавшим электроприбором, Вы можете получить в местных органах администрации.



Данный прибор помечен в соответствии с Европейской директивой 2012/19/EU, регулирующей утилизацию электрического и электронного оборудования.

Данная директива определяет основные требования к утилизации и переработке отходов от электрических и электронных приборов, действующие на всей территории Европейского Союза.

Усунення несправностей

Проблема	Можливі причини	Рішення
Дисплей не реагує на дотики.	<ul style="list-style-type: none"> • Дисплей забруднений. • Пальці занадто холодні. 	<ul style="list-style-type: none"> • Очистіть дисплей вологою (але не занадто мокрою) бавовняною серветкою. • Трохи зігрійте пальці та спробуйте знову.
Блимає символ "secure".	<ul style="list-style-type: none"> • Протягом останніх 8 хвилин ви не натискали на кнопку випуску пари (13), розташовану на ручці праски, тому була активована система автоматичного вимикання. 	<ul style="list-style-type: none"> • Ще раз натисніть на кнопку випуску пари, щоб знову увімкнути парову станцію.
Блимає символ  .	<ul style="list-style-type: none"> • Резервуар для води порожній, його слід наповнити. 	<ul style="list-style-type: none"> • Наповніть резервуар для води.
Блимає символ clean.	<ul style="list-style-type: none"> • Слід ополоснути бак парогенератора та фільтр. 	<ul style="list-style-type: none"> • Ополосніть фільтр та бак парогенератора, як це описано в даній інструкції (розділ F).
Під час дотику до дисплея не лунає звуковий сигнал.	<ul style="list-style-type: none"> • Звуковий сигнал вимкнений. 	<ul style="list-style-type: none"> • Увімкніть його, дотримуючись вказівок даної інструкції.
Парогенератор не вмикається.	<ul style="list-style-type: none"> • Проблеми зі з'єднанням. • Не увімкнено кнопку головного вимикача. 	<ul style="list-style-type: none"> • Перевірте кабель живлення (5), штепсель та розетку. • Установіть головний вимикач (9) на позначку «1».
Праска не нагрівається.	<ul style="list-style-type: none"> • Не увімкнено кнопку головного вимикача. • Обрано низький температурний режим. 	<ul style="list-style-type: none"> • Установіть головний вимикач (9) на позначку «1». • Задайте потрібний температурний режим.
Коли праску увімкнено, з неї іде дим.	<ul style="list-style-type: none"> • Під час першого використання: деякі деталі пристрою на заводі змащують, тому під час першого нагрівання праски може виділятися невелика кількість диму. • При подальшому використанні: можливо, підшошва забруднена. 	<ul style="list-style-type: none"> • Це абсолютно нормально та скоро припиниться. • Очистіть підшошву так, як це описано в даній інструкції.
Крізь отвори у підшві тече вода.	<ul style="list-style-type: none"> • Функція пари використовується перед тим, як парогенератор розігріється до потрібної температури. • Вода конденсується у трубках, тому що пар використовується вперше або довго не використовувався. • У парогенераторі утворилося забагато накипу. 	<ul style="list-style-type: none"> • Зменшіть подачу пари під час прасування з низькою температурою. • Спрямуйте праску поза зону прасування та кілька разів натисніть на кнопку випуску пари, доки не почне виходити пара. • Очистіть бак парогенератора так, як описано в розділі «Calc'n'Clean Advanced» (F).
З отворів підшошви виходить бруд.	<ul style="list-style-type: none"> • У бак парогенератора утворився накип або мінеральні відкладення. • Було використано хімічні засоби або домішки. 	<ul style="list-style-type: none"> • Використовуйте воду з крана, змішану на 50 % з дистильованою або демінералізованою водою. Для оптимальної роботи і подовження терміну служби парової функції бажано змішувати воду з крана з дистильованою водою у співвідношенні 1:1. Якщо у вашому регіоні вода з крана дуже жорстка, змішуйте воду з крана з дистильованою водою у співвідношенні 1:2. • Очистіть підшошву за допомогою вологої ганчірки. • Ніколи не додавайте у воду сторонні речовини.

Проблема	Можливі причини	Рішення
З праски не йде пара.	<ul style="list-style-type: none"> Парогенератор не увімкнено або резервуар для води порожній. Обрано режим мінімальної подачі пари. 	<ul style="list-style-type: none"> Установіть головний вимикач (9) на позначку «I» та (або) наповніть резервуар для води. Збільшіть подачу пари (див. розділ C).
Речі темнішають та (або) приклеюються до підшови.	<ul style="list-style-type: none"> Обрано занадто високу температуру, і це завдає шкоди тканині. 	<ul style="list-style-type: none"> Оберіть температурний режим, що відповідає типу тканини, та очистіть підшову вологою ганчіркою.
Підшва стала коричневою.	<ul style="list-style-type: none"> Це нормальний наслідок використання праски. 	<ul style="list-style-type: none"> Очистіть підшову за допомогою вологої ганчірки.
Усередині пристрою чути звук усмоктування.	<ul style="list-style-type: none"> Вода перекачується помпою до баку парогенератора. Резервуар для води (1) неправильно установлений на корпусі. Звук не припиняється. 	<ul style="list-style-type: none"> Це нормально. Установіть резервуар для води належним чином. Якщо звук не припиняється, не використовуйте парогенератор та зверніться до авторизованого сервісного центру.
Під час прасування падає тиск.	<ul style="list-style-type: none"> Занадто довго натиснуто кнопку випуску пари. 	<ul style="list-style-type: none"> Натискайте кнопку випуску пари з деяким інтервалом. Це покращить результати прасування, оскільки тканина залишатиметься сухою та краще зберігатиме форму.
У процесі прасування на виробі з'являються мокрі плями.	<ul style="list-style-type: none"> На дошці для прасування зібрався конденсат. 	<ul style="list-style-type: none"> Витріть тканинне покриття дошки для прасування та скористайтеся праскою для підсушування дошки, не використовуючи пару.
Під час використання функції PulseSteam на виробі з'являються мокрі плями.	<ul style="list-style-type: none"> Мокрі плями з'являються внаслідок конденсації пари під час охолодження праски після використання. 	<ul style="list-style-type: none"> За умови використання функції PulseSteam протягом певного часу краплі води не будуть просочуватися з підшови праски.
Під час використання шланг нагрівається.	<ul style="list-style-type: none"> Це є нормальним. Це трапляється тому, що під час прасування з використанням пари шлангом проходить пара. 	<ul style="list-style-type: none"> Перемістіть шланг у протилежний бік таким чином, щоб ви не торкалися його протягом прасування.
З баку парогенератора тече вода.	<ul style="list-style-type: none"> Фільтр (12), розташований у бічній частині пристрою, закріплений неналежним чином. 	<ul style="list-style-type: none"> Щільно закріпіть фільтр.
Після розміщення праски на підставці з неї продовжує виходити пара.	<ul style="list-style-type: none"> Подвійне натискання кнопки випуску пари призвело до активації функції PulseSteam. 	<ul style="list-style-type: none"> Ще раз натисніть на кнопку — вихід пари відразу припиниться.

Якщо жодна з наведених вище дій не усуває проблему, зверніться до авторизованого сервісного центру.

Даний посібник можна завантажити з української веб-сторінки **Bosch**.

Спасибо за покупку паровой станции Sensixx B45L, новой профессиональной системы парового глажения от Bosch.

Внимательно прочтите настоящую инструкцию по эксплуатации и сохраняйте ее до конца срока службы прибора.

Введение

Пожалуйста, прочтите эти инструкции по эксплуатации. В них содержится ценная информация об уникальных особенностях этой системы и некоторые подсказки для облегчения процесса глажения. Надеемся, что Вам понравится гладить с помощью этой паровой станции.

Важно

Откройте первую страницу буклета, что поможет Вам понять, как работает прибор. Этот прибор соответствует международным нормам безопасности. Данный электроприбор предназначен для использования только в домашних условиях, поэтому не допускается его промышленное применение. Этот прибор должен использоваться только в целях, в которых он был разработан, иными словами, только как утюг.

Любая другая форма использования прибора будет считаться неправильной и, следовательно, опасной. Производитель не будет нести ответственность за любой ущерб, вызванный неправильным или ненадлежащим использованием прибора.

Общие инструкции по безопасности

- Не оставляйте утюг без присмотра, пока он включен в сеть.
- Перед тем, как наполнить прибор водой или вылить остатки воды после его использования, вытащите штепсельную вилку из розетки.
- Прибор должен использоваться помещаться на устойчивой поверхности.
- При помещении прибора на его подставку убедитесь, что поверхность, на которой находится подставка, устойчива.
- Не пользуйтесь утюгом, если он упал, если на нем видны явные следы повреждения или если он пропускает воду. Перед возобновлением использования прибора его необходимо будет проверить в авторизованном центре технического обслуживания.
- Шнур питания этого прибора не должен заменяться пользователем. Если шнур питания поврежден или нуждается в замене, это должно делаться только в авторизованном центре технического обслуживания.
- Данный прибор может использоваться детьми старше 8 лет и лицами с ограниченными физическими, сенсорными и умственными способностями либо лицами, не имеющими соответствующего опыта и знаний, при условии получения ими предварительного инструктажа о безопасной эксплуатации прибора и понимания связанной с его использованием опасности или под присмотром ответственных лиц. Не разрешайте детям играть с электроприбором. Не допускается проведение очистки и операций по уходу за прибором детьми без присмотра взрослых.
- Утюг и шнур должны находиться в местах, недоступных для детей младше 8 лет, когда прибор включен в розетку или остывает после использования.
-  **ОСТОРОЖНО.** Горячая поверхность. В процессе использования поверхность может нагреваться.

- Перед включением прибора в сеть убедитесь, что напряжение в сети соответствует значению, указанному на табличке с техническими характеристиками прибора.
- Этот прибор должен включаться в заземленную розетку. При использовании удлинителя убедитесь, что он снабжен биполярной розеткой 16 А с заземлением.
- Если плавкий предохранитель, которым снабжен прибор, перегорит, прибор будет отключен. Для восстановления нормальной работы прибор нужно будет доставить в авторизованный центр технического обслуживания.
- Во избежание временного падения напряжения или мерцания осветительных приборов при неблагоприятных условиях работы сети, рекомендуется подключать утюг к электросети с максимальным сопротивлением 0.47 Ω. При необходимости пользователь может получить информацию о сопротивлении в точке соединения, обратившись в энергоснабжающую компанию.
- Прибор никогда не должен помещаться под водопроводный кран для его наполнения водой.
- При подозрении на неисправность сразу отключите прибор от сети. Также всегда отключайте его от сети после каждого использования.
- Вилка прибора не должна выдергиваться из розетки рывком шнура питания.
- Никогда не погружайте утюг или паровой резервуар в воду или любую иную жидкость.
- Не оставляйте прибор под воздействием погодных условий (дождя, солнечных лучей, мороза и т. д.).

Важно

- Этот прибор во время работы нагревается до высокой температуры и генерирует пар, что может вызвать ожоги при неправильной эксплуатации прибора.
- В процессе использования паровой шланг, паровая станция, металлическая пластина в основании съемной подставки для утюга (2) и в особенности сам утюг могут нагреваться. Это нормально.
- Никогда не направляйте пар на людей или животных.
- Следите, чтобы шнур не соприкасался с подошвой еще горячего утюга.
- Имейте в виду, что после отпущения кнопки выпуска пара система может продолжать подачу пара в течение нескольких секунд. Это нормально.

Описание

1. Съемная емкость для воды
2. Съемная подставка для утюга
3. Ручки для переноски паровой станции
4. Паровой шланг и отделение для хранения шнура питания
5. Шнур питания
6. Паровой шланг
7. «Энергосберегающая» кнопка (зеленая)
8. Дисплей
9. Главный выключатель питания с подсветкой (красный)
10. Система фиксации утюга “SecureLock”
11. Корпус с внутренним парогенератором
12. Фильтр для удаления накипи
13. Кнопка выпуска пара из подошвы
14. Кнопка выпуска пара из подошвы с функцией Ultimate*
15. Световой индикатор утюга
16. Подошва утюга
17. Защитная текстильная подошва*

* В некоторых моделях

Функция i-Temp



Данная паровая станция снабжена уникальной функцией i-Temp. При включении прибора она автоматически выбирает оптимальное сочетание температуры и количества пара для любой ткани, которую можно гладить.

Функция i-Temp позволяет избежать повреждения одежды из-за неверно выбранной температуры.

Функцию i-Temp нельзя использовать с тканями, которые гладить нельзя. Проверьте указания по уходу за изделием на ярлыке или попробуйте прогладить невидимую при носке часть одежды.

Функцией AntiShine



Данная паровая станция снабжена уникальной функцией AntiShine. Если выбрана эта функция и происходит частое нажатие кнопки выпуска пара из подошвы (13-14*), снижается вероятность появления блестящих следов от утюга на ткани.

Как использовать паровую станцию



1. Когда паровая станция подключена к сети и главный выключатель питания установлен в положение «ВКЛ.» (кнопка светится), загорается дисплей (8) и на нем в течение 2 секунд отображаются все символы.



2. После этого интервала прибор автоматически переключится на режим i-Temp. Символ будет мигать до достижения заданной температуры и готовности пара.

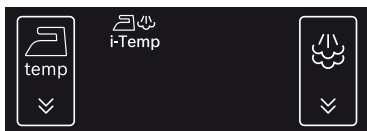

3. Температурные режимы:

	Сенсорная кнопка — символ для выбора температурного режима используется для изменения температуры подошвы утюга.
	Автоматическая регулировка температуры подошвы утюга. Возможно глажение ткани любого типа.
	Температурный режим для темных и деликатных тканей. Сокращает вероятность появления блестящих следов от утюга.
	Указывает на то, что выбранная температура глажения подходит для шелка и синтетических тканей.
	Указывает на то, что выбранная температура глажения подходит для шерсти.
	Указывает на то, что выбранная температура глажения подходит для льна.

Чтобы изменить температуру подошвы утюга,

несколько раз коснитесь символа на дисплее (8). Переключение между режимами происходит в следующей последовательности:

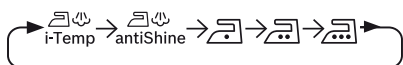

4. Режим подачи пара:

	Сенсорная кнопка — символ для выбора режима подачи пара используется для изменения количества пара, выпускаемого из подошвы утюга.
	Слабый поток пара.
	Средний поток пара.
	Мощный поток пара.

Если выбраны функции i-Temp или AntiShine, режим подачи пара нельзя изменить нажатием символа



. Количество подаваемого пара определяется автоматически.

Изменение количества подаваемого пара возможно только в режимах .

Чтобы вручную изменить количество подаваемого

пара, несколько раз коснитесь символа на дисплее (8). Переключение парогенератора происходит в такой последовательности:



Символ выбранного режима будет мигать до достижения давления, соответствующего тому или иному режиму подачи пара. Когда он перестанет мигать, можно выпускать пар, нажимая кнопки выпуска пара из подошвы (13 или 14*).

5. Прочие символы:

	Мигание данного символа указывает на то, что активирована система автоматического отключения.
	Мигание данного символа указывает на то, что емкость для воды (1) пуста и ее следует наполнить.
	Мигание данного символа указывает на то, что следует ополоснуть парогенератор и фильтр (12).

6. Включение/отключение звукового сигнала

Вы можете включить или отключить звуковой сигнал, подаваемый при касании символов на дисплее (8).

Для этого одновременно коснитесь символов и и удержите их в течение 3 секунд. После этого прозвучит длинный звуковой сигнал, указывающий на включение или отключение звукового сигнала.

A

Подготовка к глажению

Подробное описание следующих действий см. в соответствующих разделах настоящего руководства пользователя.

1. Отсоедините утюг от системы фиксации (10), потянув вниз рычаг, расположенный за утюгом.
2. Снимите с подошвы утюга (16) этикетки и защитную упаковку.
3. Поставьте прибор горизонтально на твердой устойчивой поверхности. Вы можете снять с прибора подставку для утюга (2), поместить ее на твердой устойчивой горизонтальной поверхности и поставить на нее утюг.
4. Наполните съемную емкость для воды (1). Если емкость для воды извлечена, будут слышны три звуковых сигнала.
5. Полностью размотайте шнур питания (5) и подключите его к заземленной розетке.
6. Установите главный выключатель питания (9) в положение «ВКЛ.» (загорится подсветка).
7. По умолчанию будет активирована функция автоматического выбора температуры и режима подачи пара.

Это позволит вам начать глажение, не задавая температурный режим и режим подачи пара.

При необходимости выберите нужную настройку вручную, коснувшись соответствующих сенсорных кнопок — символов на дисплее (8).

Когда через некоторое время символы, обозначающие выбранную температуру и режим подачи пара, перестанут мигать, прибор будет готов к использованию.

Примечание:

Парогенератору требуется больше времени для выработки пара при первом нагреве или после выполнения процедуры удаления накипи (Calc'n'Clean).

Когда в процессе регулярного использования в парогенераторе присутствует вода, время нагревания для достижения рабочей температуры сокращается.

8. Данный прибор оснащен встроенным датчиком уровня воды, который будет сигнализировать о необходимости наполнить емкость для воды (1). Когда емкость для воды опустеет, на дисплее начнет мигать символ  (будут слышны три звуковых сигнала).

Важно:

- Можно использовать обычную воду из крана. Чтобы обеспечить длительную и эффективную работу системы подачи пара, смешивайте воду из крана с дистиллированной водой в соотношении 1:1. Если вода из крана в вашем районе очень жесткая, смешивайте ее с дистиллированной водой в соотношении 1:2. Узнать жесткость воды можно у местной водоснабжающей компании.

- Емкость для воды (1) можно заполнять в любое время в ходе использования прибора.
- Во избежание повреждения и (или) загрязнения емкости для воды и парогенератора не добавляйте в емкость для воды ароматизаторы, уксус, крахмал, средства для удаления накипи и любые другие химические вещества.

Любое повреждение, вызванное использованием указанных выше средств, приводит к прекращению действия гарантии.

- Не используйте водяной конденсат из сушильных барабанов, систем кондиционирования воздуха и других подобных устройств. Данный прибор предназначен для использования обычной воды из крана.
- Данный утюг не должен стоять вертикально. Всегда ставьте его горизонтально на подставку для утюга (2).
- Подставка для утюга можно помещать в специально предназначенное для этого место на приборе или в другое подходящее место вблизи зоны глажения.

Никогда не устанавливайте утюг на прибор без подставки для утюга!

- При первом использовании от утюга могут исходить некоторые запахи и испарения, а на подошве утюга могут появиться белые частицы. Это нормальное явление, которое будет длиться всего несколько минут.
- При нажатии кнопки выпуска пара из емкости для воды может доноситься звук работы насоса. Это нормальное явление, сопровождающее процесс закачивания воды в емкость для пара.





B

Регулирование температуры



По умолчанию паровая станция автоматически выбирает температурный режим i-Temp. При необходимости вы можете изменить температурный режим и настроить его по своему усмотрению.

1. Ознакомьтесь с приведенными на ярлыке одежды рекомендациями по глажению, чтобы определить подходящий температурный режим глажения.
2. Задайте необходимый температурный режим глажения.

Символ температуры на дисплее	Ткани, которые можно гладить:
 i-Temp	ткани любого типа.
 antiShine	темных и деликатных тканей. Сокращает вероятность появления блестящих следов от утюга.
	синтетика.
	шелк — шерсть.
	хлопок — лен.

3. Символ выбранной температуры будет мигать, пока подошва утюга (16) нагревается, и перестанет мигать, как только подошва утюга нагреется до заданной температуры.

Советы:

- Рассортируйте одежду в соответствии с рекомендациями ярлычков и всегда начинайте глажение с одежды, которую нужно гладить при самой низкой температуре.
- Если вы не уверены, из какого материала сделана та или иная вещь, начните глажение при низкой температуре и определите нужную температуру, прогладив небольшой участок одежды, который не видно при ношении.

С Глажение с паром



Регулятор пара используется для регулировки количества пара, генерируемого во время глажения.

По умолчанию паровая станция автоматически выбирает режим подачи пара i-Temp.

Вы можете изменить режим подачи пара, изменив температуру. Паровая станция будет автоматически вырабатывать подходящее количество пара.

Символ температуры на дисплее	Режим подачи пара

При необходимости вы можете выбрать режим подачи пара по своему усмотрению, коснувшись



символа на дисплее (8).

Символ выбранного режима будет мигать до достижения давления, соответствующего тому или иному режиму подачи пара. Когда он перестанет мигать, можно выпускать пар, нажимая кнопки выпуска пара из подошвы (13 или 14*).

Внимание!

- Во время глажения при низком температурном режиме нажимайте кнопку выпуска пара из подошвы (13) только на несколько секунд. Если через подошву утюга будет просачиваться вода, увеличьте температуру (**предварительно проверьте, можно ли гладить данное изделие в более высоком температурном режиме**).
- Каждый раз в начале использования утюга вместе с паром могут выходить капли воды. Поэтому рекомендуется сначала провести утюгом по гладильной доске или куску ненужной ткани.

Совет: для получения оптимального результата перед окончанием глажения отключите пар и несколько раз проведите по ткани утюгом без увлажнения, чтобы хорошо высушить ее.

Функция PulseSteam



Данный прибор снабжен специальной функцией для разглаживания замятых складок. Функция PulseSteam помогает быстрее смягчить плохо поддающуюся разглаживанию ткань (например, джинсовую или льняную).

При нажатии на кнопку выпуска пара из подошвы парогенератор подает три мощных паровых удара, чтобы обеспечить более глубокое проникновение пара в ткань.

1. Установите температурный режим .
2. Коротко нажмите на кнопку выпуска пара из подошвы (14*), расположенную в верхней части ручки.

или (в зависимости от модели)

Дважды коротко нажмите на кнопку выпуска пара из подошвы (13), расположенную на нижней части ручки.

Примечания:

- Действие парового удара можно остановить коротким повторным нажатием кнопки выпуска пара из подошвы.
- При первом использовании функции PulseSteam может появиться несколько капель воды. Капли воды исчезнут после того, как вы проработаете с этой функцией некоторое время.

Глажение без пара



Этот режим позволяет использовать утюг для сухого глажения.

Начните глажение, не нажимая кнопку выпуска пара из подошвы (13 и 14*).

D Вертикальный пар



Данную функцию можно использовать для удаления складок с висящей одежды, штор и т. д. Ее нельзя использовать с температурным режимом для синтетики при обработке деликатных тканей.

Внимание!

- **Никогда не используйте струю пара для обработки одежды, надетой на людей.**
 - **Никогда не направляйте пар на людей и животных.**
1. Установите температурный режим .
 2. Держите утюг в вертикальном положении на расстоянии 15 см от одежды, которая обрабатывается паром.
 3. Можно обрабатывать паром шторы и висящую одежду (пиджаки, платья, пальто и т. д.) расположив утюг вертикально и нажав на кнопку выпуска пара из подошвы (13 или 14*).

Функция «Intelligent steam»

(В некоторых моделях)

Данная система имеет «умный» механизм контроля пара, который после отпускания кнопки выпуска пара из подошвы, подает небольшое дополнительное количество пара.

Дополнительную подачу пара можно в любой момент остановить коротким нажатием на кнопку выпуска пара из подошвы.

«Энергосберегающая» кнопка «eсо»



(В некоторых моделях)

Нажатие «энергосберегающей» кнопки (7) позволяет экономить до 25 % энергии и до 40 % воды (*), получая отличные результаты глажения большинства текстильных изделий.

Рекомендуется использовать обычный режим расхода энергии только для глажения толстой и сильно измятой ткани.

(*). По сравнению с установленным максимальным значением.

Примечание:

при работе с функцией энергосбережения регулировка пара и температуры могут производиться в соответствии с общими рекомендациями.

Автоматическое отключение «secure»



(В некоторых моделях)

Если в процессе глажения кнопка выпуска пара из подошвы (13 или 14*) на ручке утюга не нажимается в течение определенного времени (8 минут), паровая станция автоматически отключается.

При срабатывании автоматического отключения мигает символ *secure* (будут слышны три звуковых сигнала).

Чтобы снова включить паровую станцию, снова нажмите кнопку выпуска пара из подошвы.

Е Защитная текстильная подошва



(В некоторых моделях)

Эта подошва используется для глаженья с паром деликатных вещей при максимальной температуре, не повреждая их. Использование защитной текстильной подошвы также исключает необходимость использовать тряпку для предотвращения блеска на темных тканях.

Мы рекомендуем вам перед началом глаженья попробовать гладить на небольшом участке на внутренней стороне вещи, и понаблюдать результаты. Чтобы установить защитную подошву, поместите острый кончик утюга в конец защитной подошвы и потяните за эластичную ленту вдоль нижней задней части утюга до тех пор, пока она не будет одета. Чтобы снять защитную подошву, потяните за эластичную ленту, чтобы отделить подошву от утюга. Защитную текстильную подошву можно приобрести в службе постпродаж или в специализированных магазинах.

Код аксессуара

571510

Название аксессуара

TDZ2045

F

Удаление накипи из фильтра и парогенератора



(Calc'n'Clean Advanced)

Чтобы продлить срок эксплуатации парогенератора и избежать накопления в нем накипи, фильтр (12) и парогенератор необходимо периодически, по истечении определенного времени использования (приблизительно 50 часов), промывать водой. Если в вашем регионе жесткая вода, промывать парогенератор нужно чаще.

Не используйте для промывания парогенератора средства для удаления накипи, потому что они могут его повредить.

Если символ *clean* мигает, значит парогенератор нужно ополоснуть (будут слышны три звуковых сигнала). Выполните следующие действия:

1. Прибор обязательно должен быть отключен в течение более 2 часов, он должен быть холодным, а его емкость для воды (1) пустой.
2. Зафиксируйте утюг, поместив нос утюга в передний паз и прижав рычаг системы фиксации (10) к нижней части утюга.
3. Расположите прибор над раковиной или ведром.
4. Наклоните прибор в сторону, противоположную отверстию фильтра.
5. Выкрутите фильтр (12) и извлеките его.
6. Чтобы очистить фильтр:
 - a. Поместите фильтр под струю проточной воды и промойте его, пока остатки накипи не будут полностью удалены. Выжмите фильтр, как показано на рисунке F.
 - b. Погрузите фильтр в воду из крана (250 мл), смешанную с необходимым количеством (25 мл) специальной жидкости для удаления накипи.

Жидкость для удаления накипи можно приобрести в отделе послепродажного обслуживания или в специализированных магазинах.

Артикул принадлежности (в отделе послепродажного обслуживания)	Наименование принадлежности (в специализированных магазинах)
311144	TDZ1101

- Наклонив парогенератор на бок, воспользуйтесь подходящей емкостью и налейте в парогенератор 1/4 литра воды.
- В течение нескольких минут потрясите корпус паровой станции, а затем вылейте все содержимое парогенератора в раковину или ведро.

Для достижения наилучшего результата рекомендуется проделать данную операцию дважды.

Важно: прежде чем закрывать парогенератор, убедитесь, что в нем нет остатков воды.

- Установите фильтр и плотно закрутите его.

Чтобы перезапустить счетчик времени до следующей очистки Clean, два раза подряд выключите паровую станцию по меньшей мере на 30 секунд

(вкл. → 30 сек. выкл. → вкл. → 30 сек. выкл. → вкл.)

G Ополаскивание камеры парообразования утюга

⚠ Осторожно! Существует опасность ожогов!

Данная процедура помогает удалить частицы накипи из камеры парообразования.

Данная процедура очистки может выполняться время от времени (приблизительно раз в год), когда после длительного использования с очень жесткой водой из подошвы утюга начинают сыпаться частицы накипи.

- Убедитесь, что утюг остыл.
- Наполните емкость для воды водой из крана.
- Включите утюг в розетку и установите главный выключатель питания (9) в положение «1».
- Установите температурный режим
- Выберите режим подачи пара и подождите, пока символ не перестанет мигать.
- Поднимите утюг над раковиной или над емкостью, подходящей для сбора выливающейся воды.
- Нажмите на кнопку выпуска пара из подошвы (13) и осторожно потрясите утюг. Из подошвы польется кипяток и начнет выходить пар, удаляя имеющиеся частички накипи и отложений. Это может занять около 5 минут.
- Установите температурный режим , но не нажимайте на кнопки выпуска пара из подошвы (13 и 14*). Вода в камере парообразования начнет испаряться. Подождите, пока не испарится вся вода, оставшаяся в камере.
- Чтобы очистить подошву утюга, сразу же проведите утюгом по сухой хлопчатобумажной салфетке, не дожидаясь его остывания.

Очистка и уход



⚠ Внимание! Существует опасность ожогов!

Перед проведением любых работ по очистке или техническому обслуживанию всегда вынимайте штепсельную вилку прибора из розетки.

- По окончании глажения, прежде чем проводить очистку, отсоедините штепсельную вилку и дайте прибору остыть.
- Протрите корпус паровой станции, ручку и корпус утюга влажной тканью.
- Если на подошве утюга осталась грязь или накипь, очистите ее влажной хлопчатобумажной тканью.
- Никогда не используйте абразивные средства или растворители.

H Хранение прибора



- Перед хранением всегда следует дать прибору остыть.
- Установите главный выключатель питания в положение «0» (красный индикатор погаснет) и отключите шнур питания от электросети.
- Лейте воду из резервуара для воды.
- Установите утюг на подставку (2) подошвой вниз и зафиксируйте его, поместив нос утюга в передний паз и прижав рычаг системы фиксации (10) к нижней части утюга.
- Поместите шнур питания (5) и паровой шланг (6) в специальное отделение (4). Не сматывайте шнуры слишком туго.
- При перемещении паровой станции удерживайте утюг за ручку, как показано на рисунке H.

Утилизация отходов

Упаковка наших товаров оптимально продумана. Она в основном состоит из материалов, подлежащих повторной переработке, которые можно сдать в местную службу сбора отходов. Информацию о том, как поступить с обработанным электроприбором, Вы можете получить в местных органах администрации.



Данный прибор помечен в соответствии с Европейской директивой 2012/19/EU, регулирующей утилизацию электрического и электронного оборудования.

Данная директива определяет основные требования к утилизации и переработке отходов от электрических и электронных приборов, действующие на всей территории Европейского Союза.

Устранение неполадок

Проблема	Возможные причины	Способ устранения
Дисплей не реагирует на прикосновения.	<ul style="list-style-type: none"> • На дисплей попала грязь. • Пальцы слишком холодные. 	<ul style="list-style-type: none"> • Очистите дисплей влажной (но не слишком мокрой) хлопчатобумажной тканью. • Немного согретьте пальцы и попробуйте снова.
Мигает символ "secure".	<ul style="list-style-type: none"> • В течение последних 8 минут вы не нажимали кнопку выпуска пара из подошвы (13), расположенную на ручке утюга, поэтому была активирована система автоматического отключения. 	<ul style="list-style-type: none"> • Еще раз нажмите кнопку выпуска пара из подошвы, чтобы снова включить паровую станцию.
Мигает символ  .	<ul style="list-style-type: none"> • Емкость для воды пуста, ее следует наполнить. 	<ul style="list-style-type: none"> • Наполните емкость для воды.
Мигает символ "clean".	<ul style="list-style-type: none"> • Следует ополоснуть парогенератор и фильтр. 	<ul style="list-style-type: none"> • Ополосните фильтр и парогенератор в соответствии с инструкциями по очистке, приведенными в данном руководстве (раздел F).
При прикосновении к дисплею не слышен звуковой сигнал.	<ul style="list-style-type: none"> • Звуковой сигнал отключен. 	<ul style="list-style-type: none"> • Включите его соответствии с инструкциями, приведенными в данном руководстве.
Парогенератор не включается.	<ul style="list-style-type: none"> • Возникла проблема с электрическим соединением. • Главный выключатель питания не включен. 	<ul style="list-style-type: none"> • Проверьте шнур питания (5), штепсельную вилку и розетку. • Установите главный выключатель питания (9) в положение «I».
Утюг не нагревается.	<ul style="list-style-type: none"> • Главный выключатель питания не включен. • Выбран низкий температурный режим. 	<ul style="list-style-type: none"> • Установите главный выключатель питания (9) в положение «I». • Установите нужный температурный режим.
При включении из утюга выходит дым.	<ul style="list-style-type: none"> • При первом использовании: на заводе на некоторые детали прибора наносится немного смазки, которая при первом нагреве утюга может выделять небольшое количество дыма. • При последующем использовании: возможно, подошва утюга загрязнена. 	<ul style="list-style-type: none"> • Это совершенно нормальное явление, через несколько минут оно прекратится. • Очистите подошву утюга в соответствии с инструкциями по очистке, приведенными в данном руководстве.
Через отверстия в подошве утюга протекает вода.	<ul style="list-style-type: none"> • Используется система подачи пара, когда утюг еще не прогрелся до нужной температуры. • В трубках образуется водный конденсат, поскольку подача пара используется впервые или после продолжительного перерыва. • В парогенераторе скопилось слишком много накипи. 	<ul style="list-style-type: none"> • Во время глажения при низкой температуре уменьшите подачу пара. • Отведите утюг от зоны глажения и нажмите кнопку выпуска пара из подошвы несколько раз, пока не образуется пар. • Очистите парогенератор так, как это описано в разделе «Calc'n'Clean Advanced» (F).

Проблема	Возможные причины	Способ устранения
Из подошвы утюга выходит грязь.	<ul style="list-style-type: none"> В емкости для пара образовалась накипь или минеральные отложения. Были использованы химические средства или какие-то добавки. 	<ul style="list-style-type: none"> Используйте воду из крана, смешанную на 50 % с дистиллированной или деминерализованной водой. Чтобы обеспечить длительную и эффективную работу системы подачи пара, смешивайте воду из крана с дистиллированной водой в соотношении 1:1. Если вода из крана в вашем районе очень жесткая, смешивайте ее с дистиллированной водой в соотношении 1:2. Очистите подошву утюга влажной тканью. Никогда не добавляйте в воду посторонние вещества.
Утюг не вырабатывает пар.	<ul style="list-style-type: none"> Парогенератор не включен или емкость для воды пуста. Регулятор пара установлен на минимальное значение. 	<ul style="list-style-type: none"> Установите главный выключатель питания (9) в положение «I» и (или) наполните емкость для воды. Увеличьте подачу пара (см. раздел C).
В процессе глажения одежда темнеет и (или) прилипает к подошве утюга.	<ul style="list-style-type: none"> Выбранная температура слишком высока, что привело к повреждению одежды. 	<ul style="list-style-type: none"> Выберите температуру, которая подходит для глажения материала данного типа, и очистите подошву утюга влажной тканью.
Подошва утюга становится коричневой.	<ul style="list-style-type: none"> Это нормальное следствие использования утюга. 	<ul style="list-style-type: none"> Очистите подошву утюга влажной тканью.
Из прибора доносится звук работы насоса.	<ul style="list-style-type: none"> Вода накачивается в емкость для пара. Емкость для воды (1) неправильно установлена на корпус. Звук не пропадает. 	<ul style="list-style-type: none"> Это нормально. Установите емкость для воды надлежащим образом. Если звук не пропадает, не используйте парогенератор, а обратитесь в авторизованный сервисный центр.
В ходе глажения падает давление.	<ul style="list-style-type: none"> Кнопка выпуска пара из подошвы была нажата в течение длительного времени. 	<ul style="list-style-type: none"> Используйте кнопку выпуска пара из подошвы через некоторые интервалы времени. Это улучшит результаты глажения, поскольку ткань останется сухой и будет лучше держать форму.
Во время глажения на одежде появляются мокрые пятна.	<ul style="list-style-type: none"> Это может быть вызвано тем, что пар конденсируется на гладильной доске. 	<ul style="list-style-type: none"> Протрите тканевое покрытие гладильной доски и прогладьте пятна без использования пара, чтобы высушить их.
При использовании функции PulseSteam на одежде появляются мокрые пятна.	<ul style="list-style-type: none"> Мокрые пятна появляются в результате конденсации пара в шланге при охлаждении после использования утюга. 	<ul style="list-style-type: none"> Капли воды перестанут появляться на подошве утюга через некоторое время после начала использования функции PulseSteam.
При эксплуатации шланг нагревается.	<ul style="list-style-type: none"> Это нормально. Это происходит из-за того, что при глажении с паром пар проходит через шланг. 	<ul style="list-style-type: none"> Переместите шланг на противоположную сторону, чтобы не прикасаться к нему во время глажения.
Из парогенератора вытекает вода.	<ul style="list-style-type: none"> Плохо закреплен фильтр (12), расположенный в боковой части прибора. 	<ul style="list-style-type: none"> Плотно закрутите фильтр.
После установки утюга на подставку из него продолжает выходить пар.	<ul style="list-style-type: none"> Двойным нажатием кнопки была активирована функция PulseSteam. 	<ul style="list-style-type: none"> Еще раз нажмите на кнопку подачи пара, и выход пара прекратится.

Если ни одно из приведенных выше действий не устраняет проблему, обратитесь в авторизованный сервисный центр.

Данное руководство можно скачать с веб-страницы **Bosch** для Вашей страны.

Vă mulțumim că ați cumpărat stația de călcat cu abur Sensixx B45L, noul sistem de călcat de la Bosch.

Citiți cu atenție instrucțiunile de utilizare a aparatului și păstrați-le pentru consultări ulterioare.

Introducere

Vă rugăm să citiți aceste instrucțiuni cu abur de utilizare. Conțin informații valoroase despre caracteristicile unice ale acestui sistem și câteva sfaturi pentru ca dvs. să călcați mai ușor rufe.

Sperăm că această stație de călcat cu abur vă va face să călcați cu plăcere rufe.

Important

Deschideți prima pagină a broșurii, care vă va ajuta să înțelegeți cum funcționează aparatul.

Acest aparat este conform standardelor de siguranță internaționale.

Acest aparat este destinat exclusiv utilizării casnice și nu trebuie utilizat în scopuri industriale.

Acest aparat trebuie utilizat numai în scopurile pentru care a fost proiectat, și anume ca fier de călcat. Orice altă utilizare este considerată neadecvată și, ca urmare, periculoasă. Producătorul nu este responsabil pentru nici o deteriorare rezultată în urma unei utilizări greșite sau neadecvate.

Instrucțiuni generale privind siguranța

- Nu lăsați aparatul nesupravegheat când este în priză.
- Scoateți ștecherul din priză înainte să umpleți aparatul electrocasnic cu apă sau înainte să goliți apa rămasă după utilizare.
- Aparatul trebuie utilizat și așezat pe o suprafață stabilă.
- Când este așezat pe suportul său, asigurați-vă ca suprafața pe care stă suportul să fie stabilă.
- Nu folosiți aparatul dacă a căzut, prezintă urme vizibile de deteriorare sau scurgeri de apă. Înainte de a fi folosit din nou, trebuie verificat la un centru de service autorizat.
- Pentru a evita situații periculoase, orice lucrare sau reparație necesară la aparat, de ex. înlocuirea unui cablu de alimentare deteriorat, trebuie efectuată exclusiv de personal calificat dintr-o unitate service abilitată.
- Acest aparat poate fi utilizat de către copii cu vârste de peste 8 ani și de către persoane cu capacități fizice, senzoriale sau mentale reduse, sau cu lipsă de experiență și cunoștințe, dacă sunt supravegheați sau instruiți cu privire la utilizarea aparatului în siguranță și dacă înțeleg pericolele pe care le implică. Nu lăsați copiii să se joace cu aparatul! Curățarea și întreținerea nu trebuie efectuate de către copii fără a fi supravegheați.
- Nu lăsați copiii mai mici de 8 ani în apropierea fierului de călcat și a cablului de alimentare când este în funcțiune sau se răcește.
-  ATENȚIE. Suprafață fierbinte. Suprafața poate deveni fierbinte în timpul utilizării.

- Înainte de a conecta aparatul la priză, verificați ca tensiunea rețelei să corespundă cu cea specificată pe plăcuța cu caracteristici a aparatului. 11•Acest aparat trebuie conectat la o priză cu împământare. Dacă utilizați un cablu prelungitor, asigurați-vă că are priză bipolară de 16 A, cu împământare.
- Dacă siguranța fuzibilă de protecție montată în aparat se arde, acesta nu va mai funcționa. Pentru a-l pune din nou în funcțiune, aparatul trebuie dus la un centru de service autorizat.
- Pentru a evita ca în circumstanțe nefavorabile ale rețelei să se producă fenomene precum căderi temporare de tensiune sau fluctuații de curent, se recomandă ca fierul de călcat să fie conectat la un sistem de alimentare cu energie de impedanță maximă 0.47 Ω. Dacă este necesar, utilizatorul poate întreba compania furnizoare de energie electrică despre impedanța sistemului
- Acest aparat nu trebuie ținut niciodată sub robinet pentru a fi umplut cu apă.
- Scoateți aparatul electrocasnic din priza rețelei de alimentare dacă bănuieți existența unui defect și întotdeauna după fiecare utilizare.
- Nu scoateți aparatul din priză trăgând de cablu.
- Nu introduceți niciodată fierul sau rezervorul de abur în apă sau alt lichid.
- Nu expuneți aparatul condițiilor atmosferice (ploaie, soare, îngheț etc.)

Important :

- În timpul utilizării, acest aparat ajunge la temperaturi înalte și produce abur, ceea ce poate cauza opăririi sau arsuri dacă nu este folosit corespunzător.
- Furtunul de abur, stația de bază, plăcuța metalică de pe fundul suportului metalic detașabil (2) dar mai ales fierul de călcat se pot încinge în timpul utilizării. Acest lucru este normal.
- Nu îndreptați niciodată jetul de abur spre oameni sau animale.
- Nu permiteți cablului să vină în contact cu talpa fierului de călcat, afița timp cât aceasta este încă fierbinte.
- Nu uitați că sistemul poate continua să elibereze abur pe o durată scurtă după eliberarea butonului de declanșare a aburului. Aceasta reprezintă o funcție normală.

Descriere

1. Rezervor de apă detașabil
2. Suport metalic detașabil
3. Mânere transport
4. Compartiment de depozitare furtun de abur și cablu de alimentare electrică
5. Cablu de alimentare electrică
6. Furtun de abur
7. Buton Economie de energie (verde)
8. Afișaj
9. Buton de alimentare principal iluminat (roșu)
10. Sistem de fixare fier de călcat "SecureLock"
11. Carcasă cu generator de abur intern
12. Filtru anticalcar
13. Buton de eliberare a aburului
14. Buton de eliberare a aburului "Ultimate"
15. Lampă indicatoare fier de călcat
16. Talpă
17. Talpă de protecție textilă*

* În funcție de model

Funcția "i-Temp"



Această stație de călcat cu abur are o funcție unică "i-Temp". Când deschideți aparatul, acesta setează automat o combinație potrivită de temperatură și abur care este adecvată pentru toate materialele care pot fi călcate.

Funcția "i-Temp" previne deteriorarea hainelor cauzată de selectarea unei temperaturi nepotrivite.

Funcția "i-Temp" nu este indicată pentru țesăturile care nu pot fi călcate. Vă rugăm să verificați eticheta articolului de îmbrăcăminte pentru detalii sau încercați să călcați o parte a hainei care, în mod normal, nu este la vedere.

Funcția "AntiShine"



Această stație de călcat cu abur are o funcție unică "AntiShine". Dacă această funcție este selectată, iar butonul de eliberare a aburului (13-14*) este apăsat cu regularitate, riscul apariției urmelor lucioase pe articolul de îmbrăcăminte în urma călcatului este redus.

Cum se folosește stația de călcat cu abur



1. Atunci când stația de călcat cu abur este conectată și butonul de alimentare principal este în poziția pornit (buton iluminat), afișajul (8) se aprinde și arată toate pictogramele timp de 2 secunde.

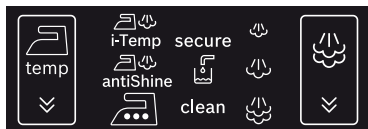

2. După această perioadă, aparatul comută automat la setarea „i-Temp”. Pictograma va clipi până când temperatura și setările de abur sunt atinse.

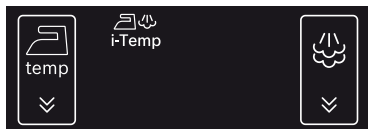

3. Setări temperatură:

	Pictograma tactilă de selecție a nivelului de temperatură este folosită pentru modificarea temperaturii tălpii fierului de călcat.
	Selecția automată a temperaturii tălpii fierului de călcat. Este posibil să călcați orice tip de țesătură.
	Setarea temperaturii pentru materialele închise la culoare și delicate. Reduce riscul apariției urmelor lucioase.
	Arată că temperatura de călcat selectată este potrivită pentru mătase și materiale sintetice.
	Arată că temperatura de călcat selectată este potrivită pentru lână.
	Arată că temperatura de călcat selectată este potrivită pentru bumbac și in.

Pentru a modifica temperatura tălpii, atingeți



pictograma de pe afișaj (8) în mod repetat. Fierul de călcat parcurge următorul ciclu:

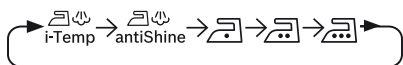

4. Setări abur:

	Pictograma tactilă de selecție a nivelului de abur este folosită pentru modificarea cantității de abur din tălpă.
	Flux de abur scăzut
	Flux de abur mediu
	Flux de abur crescut

Când sunt selectate funcțiile „i-Temp” și „AntiShine”, setarea de abur nu poate fi modificată prin apăsarea



pictogramei. Cantitatea de aburi este selectată automat.

Cantitatea de aburi poate fi modificată numai în cazul setărilor .

Pentru a modifica cantitatea de abur manual, atingeți



pictograma de pe afișaj (8) în mod repetat. Generatorul de abur parcurge următorul ciclu:



Pictograma selectată clipește până când presiunea corespunzătoare fiecărui nivel de abur este atinsă. Aburul este acum gata să fie eliberat prin apăsarea butoanelor de eliberare a aburului (13 sau 14*).

5. Alte indicații:

	Arată (clipind) că sistemul “închidere automată” a fost activat.
	Arată (clipind) că rezervorul de apă (1) este gol și trebuie umplut.
	Arată (clipind) că boilerul și filtrul (12) trebuie clătite.

6. Activare/dezactivare bip

Puteți activa sau dezactiva un bip care poate fi auzit atunci când se ating pictogramele de pe afișaj (8).



Pentru aceasta, atingeți pictogramele în același timp pentru 3 secunde. După acest timp, va fi emis un bip lung indicând că bipul a fost activat sau dezactivat.

A

Pregătiri înainte de călcat

Pentru mai multe detalii despre următoarele acțiuni, vă rugăm să consultați capitolele corespunzătoare din prezentul manual de utilizare.

1. Scoateți fierul de călcat din sistemul de fixare (10) trăgând mânerul localizat la piciorul de sprijin al spatelui fierului de călcat.
2. Scoateți orice etichetă sau capac de protecție de pe talpă (16).
3. Puneți aparatul orizontal pe o suprafață solidă, stabilă. Puteți scoate suportul metalic (2) din aparat și așeza fierul de călcat pe o altă suprafață solidă, stabilă, orizontală.
4. Umpleți rezervorul de apă detașabil (1). Dacă rezervorul este detasat, se vor auzi trei bip-uri.
5. Desfășurați complet cablul de alimentare electrică (5), și introduceți-l într-o priză cu împământare.
6. Setati butonul de alimentare principal (9) în poziția pornit (iluminat).
7. Temperatura și funcția de selectare automată a nivelului de abur vor fi selectate implicit.

Aceasta vă permite să începeți călcatul fără selectarea aburului sau a nivelurilor de temperatură. Dacă este necesar, selectați setarea preferată manual atingând pictogramele tactile de pe afișaj (8).

Temperatura selectată și pictogramele pentru abur vor înceta să clipească după o perioadă, indicând că aparatul este gata de utilizare.

Observație :

Generatorul de abur va avea nevoie de mai mult timp pentru a genera abur numai la încălzirea inițială sau după efectuarea operațiunii de decalcifiere (funcția Calc'n Clean).

Atunci când apa este deja prezentă în generatorul de abur în timpul utilizării normale, timpul de încălzire pentru a atinge temperatura de funcționare va fi mai rapid.

8. Acest aparat are un senzor pentru nivelul de apă încorporat care indică când rezervorul de apă (1) trebuie umplut.

Pictograma  va clipi când rezervorul de apă este gol (se vor auzi trei bip-uri).

Important :

- Se poate utiliza apă obișnuită de la robinet. Pentru a prelungi funcționarea optimă a aburului, combinați apa de la robinet cu apă distilată 1:1. Dacă apa de la robinet din regiunea dvs. este foarte dură, combinați-o cu apă distilată 1:2. Puteți să vă informați cu privire la duritatea apei la furnizorul dvs. local de apă.
- Rezervorul de apă (1) poate fi umplut oricând în timpul utilizării aparatului.
- Pentru a evita deteriorarea și/sau contaminarea rezervorului de apă și a boilerului, nu adăugați

parfum, oțet, amidon, substanțe anticalcar, aditivi sau orice alt tip de produs chimic în rezervorul de apă.

Orice deteriorare cauzată de utilizarea produselor menționate mai sus va anula garanția.

- Nu utilizați apa rezultată din condens de la uscătoarele de rufe, sistemele de aer condiționat sau aparate similare. Acest aparat a fost fabricat pentru a fi utilizat cu apă obișnuită de la robinet.
 - Fierul de călcat nu a fost conceput pentru a fi așezat în poziție verticală. Vă rugăm să îl așezați întotdeauna în poziție orizontală pe suportul metalic (2).
 - Suportul metalic poate fi așezat în canelura special concepută a aparatului sau într-un loc potrivit de-a lungul zonei destinate călcării.
- Nu așezați niciodată fierul de călcat pe aparat fără suportul metalic!**
- În timpul primei funcționări fierul poate produce anumite vapori și mirosuri, împreună cu alte particule albe de pe talpă. Acest lucru este normal și se va opri după câteva minute.
 - În timp ce butonul de eliberare a aburului este apăsat, rezervorul de apă poate produce un sunet de pompare. Acest lucru este normal, indicând faptul că apa este pompată în rezervorul de abur.





B

Setarea temperaturii



Implicit, stația de călcat cu abur alege automat setarea de temperatură "i-Temp". Dacă este necesar, setarea de temperatură poate fi modificată și adaptată nevoilor dumneavoastră.

1. Verificați eticheta cu instrucțiuni de pe articolul de îmbrăcăminte pentru a determina temperatura corectă pentru călcat.
2. Selectați setarea temperaturii pentru călcat dorite:

Pictogramă temperatură pe afișaj	Adecvat pentru
 i-Temp	orice tip de țesătură.
 antiShine	materialele închise la culoare și delicate. Reduce riscul apariției urmelor lucioase.
	sintetice.
	mătase – lână.
	bumbac – in.

3. Pictograma temperaturii selectate va clipi până ce talpa (16) se încălzește și se va opri din clipit de îndată ce talpa a atins temperatura selectată.

Recomandări:

- Sortați articolele de îmbrăcăminte pe baza etichetelor cu simbolurile de curățare, începând întotdeauna cu hainele care trebuie călcate la temperatura minimă.
- Dacă nu sunteți siguri din ce este fabricat articolul de îmbrăcăminte, începeți călcatul la o temperatură mai mică și decideți temperatura corectă călcând o mică porțiune care nu este la vedere.

C Călcatul cu abur



Butonul de abur este utilizat pentru reglarea cantității de abur produs la călcat.

Implicit, stația de călcat cu abur alege automat setarea de abur "i-Temp".

Setarea de abur poate fi modificată de utilizator prin modificarea temperaturii. Stația de călcat cu abur va propune nivelul adecvat de abur automat.

Pictogramă temperatură pe afișaj	Setare abur

Dacă este necesar, nivelul de abur poate fi adaptat nevoilor dumneavoastră prin atingerea pictogramei



de pe afișaj (8).

Pictograma selectată clipește până când presiunea corespunzătoare fiecărui nivel de abur este atinsă. Aburul este acum gata să fie eliberat prin apăsarea butoanelor de eliberare a aburului (13 sau 14*).

Atenție :

- Atunci când călcați la o temperatură mai scăzută , apăsați butonul de eliberare a aburului (13) numai timp de câteva secunde. Dacă constatați că există scurgeri de apă prin talpa fierului de călcat, setați temperatura la o poziție mai ridicată (**asigurați-vă că articolul de îmbrăcăminte poate fi călcat la această setare a temperaturii**).
- La începutul fiecărei utilizări, este posibil să fie eliberate picături de apă odată cu aburul. Prin urmare, vă recomandăm ca înainte de a începe să călcați, să încercați fierul pe masa de călcat sau pe o bucată de material.

Recomandare: pentru rezultate mai bune la călcat, călcați ultimele cute fără abur pentru a usca articolul de îmbrăcăminte.

Funcția "PulseSteam"



Acest aparat are o funcție specială pentru îndreptarea pliurilor dificile. Funcția "PulseSteam" ajută la netezirea mai rapidă a articolelor de îmbrăcăminte greu de călcat precum blugii sau fețele de masă din in.

Atunci când butonul de eliberare abur este apăsat, generatorul de abur va elibera trei jeturi puternice de abur pentru pătrunderea și mai adâncă a aburului în țesături.

1. Setati temperatura la setarea .
2. Apăsati rapid butonul de eliberare a aburului (14*) de pe partea superioară a mânerului.

sau (în funcție de model)

Apăsati rapid butonul de eliberare a aburului (13) de pe partea inferioară a mânerului de două ori (dublu clic).

Remarci:

- Puteți opri jeturile de abur prin reapăsarea rapidă a butonului pentru abur.
- La prima utilizare a funcției "PulseSteam" pot apărea stropi de apă. Stropii de apă vor dispărea după un timp de utilizare a funcției.

Călcatul fără abur



Aceasta activează utilizarea fierului pentru călcat uscat.

Începeți călcatul fără a apăsa butoanele de eliberare a aburului (13-14*).

D Abur vertical



Acesta poate fi utilizat pentru netezirea pliurilor de pe hainele agățate, draperii etc.

Nu poate fi utilizat cu setare sintetică pentru articolele delicate.

Atenție!:

- **Nu îndreptați niciodată jetul de abur către hainele purtate în momentul respectiv.**
 - **Nu îndreptați niciodată jetul către oameni sau animale.**
1. Setati temperatura la setarea .
 2. Țineți fierul de călcat în poziție verticală la aproximativ 15 cm de articolul de îmbrăcăminte pe care îl călcați cu abur.
 3. Puteți călca cu abur draperii și articole de îmbrăcăminte agățate (jachete, costume, paltoane...) așezând fierul în poziție verticală și apăsând butonul de eliberare a aburului (13 sau 14*).

Funcția “Intelligent steam”

(În funcție de model)

Acest sistem are un control inteligent al aburului, care, după eliberarea butonului de eliberare abur fier, furnizează o cantitate mică de abur suplimentar. Aburul suplimentar poate fi oprit întotdeauna prin apăsarea scurtă a butonului de eliberare abur fier încă o dată.

Butonul “eco” Economie de energie

up to 25%
Energy Saving

up to 40%
Water Saving

(În funcție de model)

Dacă se acționează butonul Economie de energie (7), puteți să economisiți până la 25% din consumul de energie și 40% din consumul de apă (*), și să aveți, în același timp, bune rezultate de călcare a articolelor dumneavoastră de îmbrăcăminte.

Vă recomandăm să utilizați setarea pentru consum normal de energie doar pentru materiale groase și foarte șifonate.

(* În comparație cu setarea maximă).

Notă:

Dacă folosiți funcția Economie de energie, variabilele de reglare a aburului și a temperaturii pot fi folosite în continuare după cum este recomandat.

Închidere automată “secure”



(În funcție de model)

Dacă în timpul călcării butonul de eliberare a aburului (13-14*) de pe mânerul fierului nu este apăsat o anumită perioadă de timp (8 minute), stația de călcat cu abur se va închide automat.

Pictograma secure va clipi când închiderea automată este activată (se vor auzi trei bip-uri).

Pentru a redeschide stația de călcat cu abur, apăsați din nou butonul de eliberare a aburului.

E Talpă de protecție textilă



(În funcție de model)

Această protecție se utilizează pentru călcatul cu aburi al articolelor delicate, la o temperatură maximă, fără a le deteriora. Utilizarea tălpii de protecție textilă elimină de asemenea necesitatea

folosirii unei cărpe pentru a evita apariția luciului la materialele de culoare închisă.

Vă sfătuim să începeți călcatul pe o parte mică din interiorul articolului de îmbrăcăminte și observați rezultatele.

Pentru a poziționa protecția pe fierul de călcat, puneți vârful fierului de călcat pe marginea protecției textile și trageți de banda elastică peste partea inferioară din spatele fierului de călcat până când se potrivește. Pentru a scoate talpa de protecție textilă, trageți de banda elastică pentru a o separa de fierul de călcat.

Puteți achiziționa talpa de protecție textilă de la serviciul post-vânzare sau de la magazinele de specialitate.

Codul accesoriului

Numele accesoriului

571510

TDZ2045

F Decalcifierea filtrului



(Calc'n'Clean Advanced)

Pentru a prelungi viața utilă a generatorului de abur și pentru a evita orice acumulare de calcar, este esențial să clătiți filtrul (12) și boilerul după câteva ore de utilizare (aproximativ după 50 de ore). Dacă apa este dură, măriți frecvența.

Nu utilizați substanțe anticalcar pentru a clăti boilerul, deoarece pot provoca deteriorarea acestuia. Dacă pictograma Clean clipește, aceasta indică faptul că boilerul trebuie clătit (se vor auzi trei bip-uri). Vă rugăm procedați în felul următor:

1. Verificați cu atenție dacă aparatul este rece și dacă a stat scos din priză timp de peste 2 ore, precum și dacă rezervorul de apă (1) este gol.
2. Fixați fierul de călcat în suport prin introducerea vârfului fierului în orificiul frontal și mutați mânerul de fixare (10) contra piciorului de sprijin al fierului de călcat.
3. Așezați aparatul deasupra unei chiuvete sau a unei găleți.
4. Înclinați aparatul în partea opusă a orificiului filtrului.
5. Deșurubați filtrul (12) și scoateți-l.
6. Pentru spălarea filtrului, puteți să:
 - a. Puneți filtrul sub jetul de apă și spălați până ce reziduurile de calcar sunt îndepărtate. Strângeți filtrul după cum se indică în imaginea F.
 - b. Introduceți filtrul în apă de la robinet (250 ml) amestecată cu o măsură (25 ml) de soluție anticalcar.

Soluția anticalcar poate fi obținută de la Serviciul post-vânzare sau de la magazinele de specialitate:

Cod accesoriu (Post-vânzare)	Nume accesoriu (Magazine de specialitate)
311144	TDZ1101

- Ținând generatorul de abur în poziție laterală și utilizând o carafă, umpleți boilerul cu 1/4 litri de apă.
- Scuturați baza câteva momente și goliți boilerul complet deasupra unei chiuvete sau a unei găleți. Pentru rezultate optime, vă recomandăm să efectuați această operațiune de două ori.
Important : înainte de a reînchide, asigurați-vă că nu a rămas apă în boiler.
- Înlocuiți și strângeți filtrul.

Pentru a reseta contorul "Clean", opriți stația de două ori, ținând-o închisă timp de cel puțin 30 secunde de fiecare dată.



(pornit → 30 s oprit → pornit → 30s oprit → pornit)

G Clătirea compartimentului pentru abur al fierului de călcat

⚠️ Atenție! Pericol de arsuri!

Această procedură ajută la îndepărtarea particulelor de calcar din compartimentul pentru abur.

Această procedură de curățare poate fi efectuată ocazional (aproximativ o dată pe an), când talpa fierului începe să elibereze particule de calcar după o perioadă îndelungată de utilizare cu apă foarte dură.

- Asigurați-vă că fierul de călcat s-a răcit.
- Umpleți rezervorul cu apă de la robinet.
- Introduceți în priză cablul de alimentare la rețea și setați întrerupătorul de alimentare principal (9) pe poziția "I".
- Reglați temperatura la setarea .
- Reglați setarea de abur la  și așteptați până când pictograma se oprește din clipit.
- Țineți fierul de călcat deasupra chiuvetei sau a unui recipient pentru a colecta apa.
- Apăsăți butonul de eliberare a aburului (13) și scuturați ușor fierul. Apa clocotită și aburul vor ieși, purtând piatra și/sau depunerile care pot exista în interior. Acest lucru poate dura aproximativ 5 minute.
- Reglați temperatura la setarea , fără a apăsa butoanele de eliberare abur (13-14*).

Apa din compartimentul pentru abur va începe să se evapore. Așteptați până când apa din interiorul compartimentului s-a evaporat.

- Pentru a curăța talpa fierului de călcat, îndepărtați imediat orice reziduu trecând fierul de călcat fierbinte peste o țesătură uscată din bumbac.

Curățare & Întreținere



⚠️ Atenție! Pericol de arsuri!

Scoateți întotdeauna aparatul din priză rețelei de alimentare electrică înainte de a realiza orice operațiuni de curățare sau întreținere asupra lui.

- După călcat, deconectați ștecherul și lăsați aparatul să se răcească înainte de curățare.
- Ștergeți carcasa, mânerul și corpul fierului cu o cârpă umedă.
- Dacă talpa este plină de murdărie sau calcar, curățați-o cu o cârpă de bumbac umedă.
- Nu utilizați produse abrazive sau solvenți.

H Depozitarea aparatului



- Lăsați întotdeauna aparatul să se răcească înainte de a-l depozita.
- Aduceți butonul de alimentare în poziția "0" (becul roșu se va stinge) și deconectați cablul de alimentare de la rețeaua electrică.
- Goliți rezervorul de apă.
- Așezați fierul pe suportul metalic (2), stând pe talpă, și fixați-l introducând vârful fierului în orificiul frontal și mutând mânerul sistemului de fixare (10) contra piciorului de sprijin al fierului de călcat.
- Depozitați cablul de alimentare (5) și furtunul de abur (6) în compartimentul de depozitare (4). Nu înfășurați cablurile prea strâns.
- Țineți aparatul de mâner atunci când îl mutați, după cum se prezintă în figura H.

Indicații pentru renunțarea la un aparat folosit

Înainte de a îndepărta un aparat uzat, trebuie să-l dezafectați complet și să dispuneți de acesta în conformitate cu dispozițiile legale în vigoare. Puteți obține detalii referitoare la acestea de la dealerul dumneavoastră, de la primărie sau consiliul local.



Acest aparat este marcat în conformitate cu Directiva Europeană 2012/19/UE cu privire la aparatele electrice și electronice uzate (deșeurile de echipamente electrice și electronice – DEEE).

Directiva reprezintă cadrul pentru returnarea și reciclarea aparatelor uzate, conform normelor UE.

Depanare

Problemă	Cauze posibile	Soluție
Afișajul nu reacționează la atingere.	<ul style="list-style-type: none"> • Murdărie pe afișaj. • Degetele prea reci. 	<ul style="list-style-type: none"> • Curățați afișajul cu o țesătură din bumbac umedă (nu foarte udă). • Încălziți-vă un pic degetele și încercați din nou.
Pictograma "secure" clipește	• Butonul de eliberare abur (13) de pe mânerul fierului nu a fost apăsat în ultimile 8 minute, iar sistemul închidere automată a fost activat.	• Apăsăți din nou butonul de eliberare a aburului pentru a reporni stația de călcat cu abur.
Pictograma  clipește.	• Rezervorul de apă este gol și trebuie reumplut.	• Umpleți rezervorul de apă.
Pictograma "clean" clipește.	• Boilerul și filtrul trebuie clătite.	• Clătiți filtrul și boilerul conform instrucțiunilor de curățare din acest manual (secțiunea F).
Când atingeți afișajul, bipul nu poate fi auzit.	• Bipul a fost dezactivat.	• Activați-l conform instrucțiunilor din acest manual.
Generatorul de abur nu produce abur.	<ul style="list-style-type: none"> • Există o problemă de conexiune. • Butonul de alimentare principal nu este activat. 	<ul style="list-style-type: none"> • Verificați cablul de alimentare (5) la rețea, ștecherul și priza. • Aduceți butonul de alimentare principal (9) în poziția "I".
Fierul nu se încălzește.	<ul style="list-style-type: none"> • Butonul de alimentare principal nu este activat. • Temperatura este setată la o poziție inferioară. 	<ul style="list-style-type: none"> • Aduceți butonul de alimentare principal (9) în poziția "I". • Setati temperatura la poziția dorită.
Fierul de călcat începe să scoată fum la pornire.	<ul style="list-style-type: none"> • În timpul primei utilizări: anumite componente ale aparatului au fost unse în fabrică și pot produce puțin fum atunci când sunt încălzite inițial. • În timpul utilizării ulterioare: talpa se poate murdări. 	<ul style="list-style-type: none"> • Acest lucru este complet normal și va înceta după o perioadă scurtă. • Curățați talpa conform instrucțiunilor de curățare din acest manual.
Apa trece prin găurile din talpă.	<ul style="list-style-type: none"> • Funcția aburului este utilizată până la atingerea temperaturii corecte. • Apa condensează în interiorul țevilor deoarece aburul este utilizat pentru prima dată sau nu a fost utilizat o perioadă lungă de timp. • Generatorul de abur conține prea mult calcar. 	<ul style="list-style-type: none"> • Reduceți fluxul de abur atunci când călcați la temperaturi mai scăzute. • Îndepărtați fierul de călcat de zona destinată călcării și apăsați butonul de eliberare abur până la producerea aburului. • Curățați boilerul după cum este descris în secțiunea „Calc'n'Clean Advanced” (F).
Murdăria iese prin talpă.	<ul style="list-style-type: none"> • Există o acumulare de calcar sau minerale în rezervorul de abur. 	<ul style="list-style-type: none"> • Utilizați apă de la robinet amestecată 50% cu apă distilată sau demineralizată. Pentru a prelungi funcționarea optimă a aburului, combinați apa de la robinet cu apă distilată 1:1. Dacă apa de la robinet din regiunea dvs. este foarte dură, combinați-o cu apă distilată 1:2. • Curățați talpa fierului de călcat cu o cârpă umedă. • Nu adăugați niciodată produse în apă.
	<ul style="list-style-type: none"> • S-au folosit produse chimice sau aditivi. 	

Problemă	Cauze posibile	Soluție
Fierul nu produce abur.	<ul style="list-style-type: none"> Boilerul nu este pornit sau rezervorul de apă este gol. Reglarea aburului este setată la poziția minimă. 	<ul style="list-style-type: none"> Aduceți butonul de alimentare principal (9) în poziția "I" și/sau umpleți rezervorul de apă. Creșteți fluxul de abur (consultați secțiunea C).
Articolul de îmbrăcăminte călcat se închide la culoare și/sau se lipește de talpă.	<ul style="list-style-type: none"> Temperatura selectată este prea ridicată și a deteriorat articolul de îmbrăcăminte. 	<ul style="list-style-type: none"> Selectați o temperatură adecvată pentru materialul pe care îl călcați și curățați talpa cu o cârpă umedă.
Talpa se colorează în maro.	<ul style="list-style-type: none"> Aceasta este o consecință obișnuită a utilizării. 	<ul style="list-style-type: none"> Curățați talpa fierului de călcat cu o cârpă umedă.
Aparatul scoate un sunet de pompare.	<ul style="list-style-type: none"> Se pompează apă în rezervorul de abur. Rezervorul de apă (1) nu este introdus corect în carcasă. Sunetul nu va înceta. 	<ul style="list-style-type: none"> Acest lucru este normal. Reglați rezervorul de apă corect. Dacă sunetul nu încetează, nu mai utilizați generatorul de abur și contactați un centru de asistență tehnică autorizat.
Pierderea presiunii în timpul călcatului.	<ul style="list-style-type: none"> Butonul de eliberare a aburului a fost activat de-a lungul unei perioade mai lungi de timp. 	<ul style="list-style-type: none"> Utilizați butonul de eliberare a aburului la un anumit interval. Aceasta îmbunătățește rezultatul călcării întrucât țesăturile vor fi uscate și se vor netezi mai bine.
În timpul călcatului, apar pete de apă pe articolele de îmbrăcăminte.	<ul style="list-style-type: none"> Pot fi cauzate de condensarea aburului pe masa de călcat. 	<ul style="list-style-type: none"> Ștergeți husa mesei de călcat și călcați petele fără abur pentru a le usca.
În timpul folosirii funcției "PulseSteam" apar pete de apă pe articolele de îmbrăcăminte.	<ul style="list-style-type: none"> Petele de apă sunt cauzate de condensarea aburului în furtun când se răcește după folosire. 	<ul style="list-style-type: none"> Se scurg picături de apă din talpa fierului după un timp de utilizare a funcției "PulseSteam".
Furtunul se încălzește în timpul utilizării.	<ul style="list-style-type: none"> Acest lucru este normal. Este cauzat de trecerea aburului prin furtun în timpul călcatului cu abur. 	<ul style="list-style-type: none"> Puneți furtunul în cealaltă parte pentru a nu-l atinge în timpul călcatului.
Scurgere de apă din boiler.	<ul style="list-style-type: none"> Filtrul (12) localizat pe o parte a aparatului are joc. 	<ul style="list-style-type: none"> Strângeți filtrul.
Fierul de călcat nu încetează să elibereze abur după plasarea sa pe suport (12).	<ul style="list-style-type: none"> Funcția "PulseSteam" activată prin dublu-clic. 	<ul style="list-style-type: none"> Apăsăți butonul de declanșare a aburului încă o dată și fierul de călcat va înceta imediat să elibereze abur.

Dacă recomandările de mai sus nu rezolvă problema, luați legătura cu centrul de asistență tehnică autorizat.

المشكلة	الأسباب المحتملة	الحل
المكواة لا تسخن.	• زر الطاقة الرئيسي غير مشغل. • درجة الحرارة مضبوطة على وضع منخفض.	• اضبط زر الطاقة الرئيسي (9) على الوضع "I". • اضبط درجة الحرارة على الوضع المرغوب.
تبدأ المكواة في إخراج دخان عند تشغيلها.	• خلال الاستخدام للمرة الأولى: هناك أجزاء معينة بالمكواة تم تزييلها بعض الشيء لدى المصنع ويمكن أن تخرج دخاناً قليلاً عندما تسخن في البداية. • خلال الاستخدام اللاحق: قد تكون قاعدة المكواة متسخة.	• يعد ذلك أمراً طبيعياً تماماً وسوف يتوقف بعد فترة قصيرة. • قم بتنظيف قاعدة المكواة وفقاً لتعليمات التنظيف الواردة في هذا الدليل.
الماء ينساب من خلال الفتحات الموجودة في قاعدة المكواة.	• يتم استخدام وظيفة البخار قبل أن تصل إلى درجة الحرارة الصحيحة. • الماء يتكثف داخل الأنابيب لأن البخار يتم استخدامه للمرة الأولى أو لم يتم استخدامه لمدة طويلة. • مولد البخار يحتوي على كمية من الجير أكثر من اللازم.	• قم بتقليل مستوى تدفق البخار عند الكي على درجات حرارة منخفضة. • قم بتوجيه المكواة بعيداً عن نطاق الكي واضغط على زر إطلاق البخار، إلى أن يتم إنتاج البخار.
هناك اتساخات تخرج من خلال قاعدة المكواة.	• تكون ترسبات جيرية أو أملاح في خزان البخار.	• قم بتنظيف السخان كما هو موضح في جزء "وظيفة Calc'n'Clean Advanced (F)".
المكواة لا تنتج أي بخار.	• الغلاية ليست مشغلة أو خزان الماء فارغ. • خاصية تنظيم البخار مضبوطة على أثنى وضع.	• استخدم ماء الصنبور مخلوطاً بنسبة 50% من الماء المقطر أو الماء منزوع المعادن. لإطالة فترة العمل المثالية لوظيفة البخار، اخلط ماء الصنبور بماء مقطر بنسبة 1:1. إذا كان ماء الصنبور في منطقتك عسراً للغاية، فاخلط ماء الصنبور بماء مقطر بنسبة 2:1. • قم بتنظيف قاعدة المكواة باستخدام قطعة قماش رطبة. لا تقم أبداً بإضافة أية منتجات إلى الماء.
تصبح قطعة الملابس المكوية ذات لون داكن و/أو تلتصق بقاعدة المكواة.	• يعد ذلك نتيجة طبيعية للاستخدام.	• اضبط مفتاح الطاقة الرئيسي (9) على الوضع "I" و/أو املأ خزان الماء. • قم بزيادة مستوى تدفق البخار (انظر الجزء C).
قاعدة المكواة تصحح ذات لون بني.	• يتم ضخ الماء إلى خزان البخار. • خزان الماء (1) مركب بشكل غير صحيح في العلبة. • الصوت لن يتوقف.	• اختر درجة حرارة مناسبة للخامة المراد كيها و قم بتنظيف قاعدة المكواة باستخدام قطعة قماش رطبة. • قم بتنظيف قاعدة المكواة باستخدام قطعة قماش رطبة.
المكواة تصدر صوت ضخ.	• تم تفعيل زر إطلاق البخار لفترة زمنية طويلة.	• هذا أمر طبيعي. • اضبط خزان الماء بشكل صحيح. • إذا لم يتوقف الصوت، فلا تستخدم مولد البخار واتصل بمركز خدمة فني معتمد.
فقدان الضغط أثناء الكي.	• قد تكون ناتجة عن تكثف البخار على منضدة الكي. • البقع المائية ناتجة عن تكثف البخار في الخرطوم عندما يبرد بعد الاستخدام.	• استخدم زر إطلاق البخار على فترات متقطعة. فمن شأن هذا أن يسهم في تحسين نتيجة الكي، حيث ستظل الملابس جافة ومفردة بشكل أفضل.
ظهور بقع مائية على الملابس أثناء الكي.	• ظهور بقع مائية على الملابس أثناء استخدام وظيفة "PulseSteam".	• امسح الغطاء القماشي لمنضدة الكي، ثم قم بكي البقع المائية بدون بخار لتجفيفها.
ظهور بقع مائية على الملابس أثناء استخدام وظيفة "PulseSteam".	• هذا أمر طبيعي. وهو ناتج عن مرور البخار عبر الخرطوم أثناء الكي بالبخار. • الفلتر الموجود على جانب المكواة غير مثبت.	• يتوقف خروج قطرات الماء من قاعدة المكواة بعد استخدام وظيفة "PulseSteam" لبعض الوقت.
الخرطوم يسخن أثناء الاستخدام.	• تسرب الماء من الغلاية.	• ضع الخرطوم على الجانب المقابل حتى لا تلمس الخرطوم أثناء الكي.
لا تتوقف المكواة عن إطلاق البخار بعد وضعها على السنادة.	• تم تفعيل وظيفة "PulseSteam" بنقرة مزدوجة.	• فقط اضغط على زر إطلاق البخار مرة أخرى وستتوقف المكواة عن إطلاق البخار فوراً.

إذا لم تقم بالحل المذكورة أعلاه في التغلب على المشكلة، فاتصل بمركز الخدمة الفني المعتمد.

يمكنك تحميل هذا الدليل من مواقع الإنترنت المحلية لشركة Bosch.



H تخزين الجهاز

1. احرص دائماً على ترك الجهاز يبرد قبل تخزينه.
2. اضبط زر الطاقة الرئيسي على الوضع "0" (تنظيف اللبنة الحمراء) وافصل كابل الكهرباء.
3. أفرغوا الخزان من الماء.
4. ضع المكواة على وسادة المكواة (2) واجعلها تركز على قاعدة المكواة، ثم قم بتنظيفها من خلال إدخال مقدمة المكواة في الفتحة الأمامية وتحريك ذراع نظام التثبيت (10) باتجاه مؤخرة المكواة.
5. احفظ كابل الكهرباء (5) وخرطوم البخار (6) في مبيت التخزين (4). لا تقم بلف الكابلات بشدة.
6. أمسك مقبض المكواة عند تحريك الجهاز كما هو موضح في شكل H.

التخلص من الأجهزة البالية

- يمكنكم الحصول على المعلومات المتعلقة بالتخلص من الأجهزة البالية من أحد التجار المتخصصين أو لدى إدارة المدينة.
- البيانات المميزة لهذه المكواة تتطابق مع المواصفة الأوروبية 2012/19/EU – فيما يتعلق بالأجهزة الكهربائية والإلكترونية المستعملة.
- التعليمات تحدد الإطار العام لاسترجاع الأجهزة المستعملة وإعادة تدويرها كما هو معمول به في الاتحاد الأوروبي.



- (g) اضغط على زر إطلاق البخار (13) وقم بهز المكواة برفق. فيتم إطلاق ماء مغلي وبخار حاملاً معه الجير و/أو الترسبات التي قد تكون موجودة في الداخل. وقد يستغرق ذلك حوالي 5 دقائق.
- (h) اضبط درجة الحرارة على وضع الضبط (13-14) على زر إطلاق البخار. فيبدأ تبخر الماء الموجود في حجيرة البخار. انتظر إلى أن يتبخر كل الماء الموجود داخل الحجيرة.
- (i) لتنظيف قاعدة المكواة، اعمل على إزالة أية شوائب تظهر عليها فوراً من خلال تمرير المكواة وهي ساخنة على قطعة قماش قطنية جافة.

التنظيف والصيانة



⚠ تنبيه! خطر الإصابة بحروق!

قم دائماً بنزع قابس المكواة من مصدر الإمداد بالكهرباء قبل إجراء أية أعمال تنظيف أو صيانة على المكواة.

1. بعد الكي، افصل المكواة عن الكهرباء واترك الجهاز يبرد قبل تنظيفه.
2. امسح علبة الجهاز والمقبض وجسم المكواة باستخدام قطعة قماش مبللة.
3. في حالة تعرض قاعدة المكواة لانسباخات أو ترسبات كلسية، فقم بتنظيفها باستخدام قطعة قماش قطنية مبللة.
4. لا تستخدم أبداً منتجات خشنة أو مذيبات.

التغلب على الأعطال

المشكلة	الأسباب المحتملة	الحل
الشاشة لا تستجيب عند لمسها.	• وجود انسباخات على الشاشة. • الأصابع باردة للغاية.	• قم بتنظيف الشاشة باستخدام قطعة قماش قطنية رطبة (على ألا تكون مبللة للغاية). • قم بتدفئة أصابعك بعض الشيء وحاول مرة أخرى.
الأيقونة «secure» تومض	• لم يتم الضغط على زر إطلاق البخار (13) وحدة البخار.	• اضغط على زر إطلاق البخار مرة أخرى لإعادة تشغيل وحدة البخار.
الأيقونة «clean» تومض.	• خزان الماء فارغ ويجب ملئه.	• املاً خزان الماء.
الأيقونة «clean» تومض.	• يجب شطف الغلاية والفلتر.	• اشطف الفلتر والغلاية وفقاً لتعليمات التنظيف الواردة في هذا الدليل (الجزء F).
عند لمس الشاشة لا يمكن سماع «إشارة صوتية».	• تم إيقاف فعالية «الإشارة الصوتية».	• قم بتفعيلها وفقاً لتعليمات الواردة في هذا الدليل.
مولد البخار لا يضيء.	• هناك مشكلة في الاتصال. • زر الطاقة الرئيسي غير مشغل.	• افحص كابل الكهرباء والقايس والمقبس الكهربائي. • اضبط زر الطاقة الرئيسي (9) على الوضع "1".

ملاحظة:

إذا كنت تستخدم وظيفة «توفير الطاقة»، فسوف يظل بإمكانك استخدام خاصية تنظيم البخار المتنوع وتنظيم درجة الحرارة كما هو موصى به.



وظيفة الإيقاف الأوتوماتيكي “secure”

(حسب الموديل)

في حالة عدم الضغط على زر إطلاق البخار (13-14*) الموجود على مقبض المكواة لفترة معينة (8 دقائق) أثناء الكي، فسوف تتوقف وحدة البخار أوتوماتيكياً.

تومض الأيقونة secure في حالة تفعيل نظام الإيقاف الأوتوماتيكي (يمكن سماع ثلاث اشارات صوتية).

إعادة تشغيل وحدة البخار، اضغط على زر إطلاق البخار مرة أخرى.

1. تأكد تماماً أن الجهاز بارد ومفصول عن الكهرباء منذ ما يزيد على ساعتين، وأن خزان الماء (1) فارغ.
2. قم بتثبيت المكواة بالحامل من خلال إدخال مقدمه المكواة في الفتحة الأمامية وتحريك ذراع التثبيت (10) باتجاه مؤخره المكواة.
3. ضع جهازك فوق حوض أو وعاء.
4. قم بإسناد الجهاز على الجانب المقابل لفتحة الفلتر.
5. قم بفك الفلتر (12) ثم أخرجه.
6. لغسل الفلتر، يمكنك:

- a وضع الفلتر تحت صنوبر الماء وغسله إلى أن تزول الرواسب الكلسية. اعصر الفلتر كما هو موضح في صورة F.
- b غمر الفلتر في كمية من ماء الصنوبر (250 مليلتر) مخلوطة بمقدار (25 مليلتر) من سائل إزالة الترسبات الكلسية. يمكن الحصول على سائل إزالة الترسبات الكلسية من مركز خدمة ما بعد البيع التابع لنا أو من المتاجر المتخصصة.

كود الملحق الإضافي
(خدمة ما بعد البيع)

311144

اسم الملحق الإضافي
(المتاجر المتخصصة)

TDZ1101

7. في ظل مسك مولد البخار في الوضع الجانبي مع استخدام إبريق قم بملء الغلاية بمقدار 1/4 لتر من الماء.
 8. قم برج القاعدة لعدة لحظات مرة أخرى ثم أفرغ الغلاية تماماً فوق حوض أو وعاء.
 - للحصول على أفضل النتائج ننصح بإجراء هذه العملية مرتين. هام: قبل إعادة الغلق تأكد من عدم وجود ماء في الغلاية.
 9. أعد تركيب الفلتر وأحكم ربطه.
- إعادة ضبط عداد الوظيفة “Clean” أوقف الجهاز مرتين مع تركه متوقفاً لمدة 30 ثانية على الأقل في كل مرة.
- (تشغيل) → إيقاف 30 ثانية → تشغيل → إيقاف 30 ثانية → (تشغيل)



مواصفات إضافية- نعل وقاية نسيجي

(بالنسبة لبعض الأنواع)

هذا الوافي يتم إستعماله للكي بالبخار للالبسة الرهيفة وتحت حرارة مرتفعة دون تعريضها للضرر. إستعمال النعل الوافي النسيجي يجنبنا كذلك اللجوء إلى إستعمال ثوب لتجنب البريق في الأنسجة الغامقة.

ننصح بالبدء في كي جزء صغير من داخل اللباس ثم ملاحظة النتائج. لتثبيت الوافي المكواة، ضع رأس المكواة في أقصى الوافي النسيجي ثم اجبئ الشريط الممط من فوق الجزء الأسفل الخلفي للمكواة حتى تثبت بإحكام. لإزالة النعل الوافي النسيجي، اجبئ الشريط الممط لفصله عن المكواة.

يمكنك الحصول على الوافي النسيجي في مصلحة الخدمة بعد البيع أو المحلات التجارية المختصة.

G شطف حجيرة بخار المكواة

⚠ تنبيه! خطر الإصابة بحروق!

- تساعد هذه العملية على إزالة الرواسب الجيرية من حجيرة البخار. يمكن إجراء عملية التنظيف هذه من وقت لآخر (مرة واحدة في السنة تقريبا)، وذلك عندما تبدأ جزيات الجير في الخروج من قاعدة المكواة بعد استخدام المكواة لفترة طويلة بماء عسر للغلاية.
- a تحقق من برودة المكواة.
 - b املاً الخزان بماء الصنوبر.
 - c قم بتوصيل كابل الكهرباء ثم اضغط مفتاح الطاقة الرئيسي (9) على الوضع “I”.
 - d اضبط درجة الحرارة على وضع الضبط (I).
 - e اضبط وضع ضبط البخار على (I) وانتظر حتى تتوقف الأيقونة عن الوميض.
 - f ضع المكواة فوق الحوض أو فوق وعاء لجمع الماء.

رقم المكمّل

571510

إسم المكمّل

TDZ2045



F إزالة الترسبات الكلسية عن الفلتر والغلاية

(Calc'n'Clean Advanced)

إطالة عمر مولد البخار الخاص بجهازك وتجنب تكوّن أية ترسبات كلسية، من الضروري أن تقوم بشطف الفلتر (12) والغلاية بعد كل استخدام للجهاز لساعات عديدة (بعد 50 ساعة تقريبا). إذا كان الماء عسراً، قم بتقليل الفترات بين مرات الشطف.

لا تستخدم مزيلات الترسبات الكلسية لشطف الغلاية، فقد يؤدي ذلك إلى إتلافها.

إذا مضت الأيقونة clean فهذا يشير إلى ضرورة شطف الغلاية (يمكن سماع ثلاث اشارات صوتية). واتبع الخطوات التالية:

- قد تظهر بعض قطرات الماء عندما تستخدم وظيفة "PulseSteam" لأول مرة. وتختفي قطرات الماء بعد فترة قصيرة من استخدامك للوظيفة.

ويمكن للمستخدم تغيير وضع ضبط البخار من خلال تغيير درجة الحرارة. وتعرض وحدة البخار أوتوماتيكياً اقتراحاً بالمستوى المناسب للبخار.

الكي بدون بخار

تتيح هذه الوظيفة استخدام المكنة في الكي الجاف. ابدأ الكي ولكن دون الضغط على زر إطلاق البخار (13-14*).

وضع ضبط البخار أيقونة درجة الحرارة الشاشة

☺	☺
☺	☺
☺	☺

D البخار الرأسي

يمكن استخدام هذه الوظيفة للتغلب على تجعدات المنسوجات المعلقة، كالستائر مثلاً. ولا يمكن استخدامها مع وضع ضبط الألياف الصناعية لقطع الملابس الحساسة. تحذير!:

- لا تقم أبداً بتوجيه فوهة البخار مباشرة إلى الملابس أثناء ارتدائها.
- لا تقم أبداً بتوجيه البخار إلى الأشخاص أو الحيوانات.
- 1. اضبط درجة الحرارة على وضع الضبط.
- 2. امسك المكنة في وضع متعامد على مسافة 15 سم تقريباً من قطعة الملابس المراد توجيه البخار إليها.
- 3. يمكنك كي الستائر والملابس المعلقة على الشماعات (الجاوكت، البذل، المعاطف...) بالبخار من خلال الإمساك بالمكنة بشكل متعامد والضغط على زر إطلاق البخار (13 أو 14*).

يمكن عند اللزوم مواءمة مستوى البخار بما يتناسب مع احتياجاتك

من خلال لمس الأيقونة ☺ بالشاشة (8).
تومض الأيقونة المختارة حتى الوصول إلى الضغط المناسب لكل مستوى للبخار. وعندئذ يصبح البخار جاهزاً للإطلاق من خلال الضغط على زر إطلاق البخار (13 أو 14*).

- عند الكي على وضع ضبط لدرجة حرارة أقل، فاضغط على زر إطلاق البخار (13) ليضع ثوانٍ فقط في كل مرة.
- إذا وجدت قطرات من الماء تخرج من قاعدة المكنة، فاضبط درجة الحرارة على وضع أعلى (واحرص على أن يكون هذا الوضع الأعلى لدرجة الحرارة مناسبة لكي الملابس الحالية).
- عند بداية كل استخدام من الممكن أن تتساقط قطرات ماء مع البخار. ولذلك يُنصح بمحاولة الكي على طاوله الكي أو بدء الكي بقطعة قماش.

وظيفة "Intelligent steam"

(حسب الموديل)
يحتوي هذا النظام على خاصية للتحكم الذكي في البخار تقوم بإخراج كمية إضافية صغيرة من البخار بعد ترك زر خروج البخار.
يمكن دائماً إيقاف إخراج البخار الإضافي من خلال الضغط لوهلة قصيرة على زر خروج البخار.

وظيفة "PulseSteam"

هذا الجهاز به وظيفة خاصة لمعالجة التجعدات الصعبة. ووظيفة "PulseSteam" تساعد على تنعيم المنسوجات الخشنة مثل الجينز أو مفارش المائدة المصنوعة من الكتان.
عند تفعيل زر إطلاق البخار، فإن مولد البخار يُطلق ثلاث دفعات قوية من البخار بحيث يتوغل البخار داخل الأنسجة بعمق.
1. اضبط درجة الحرارة على وضع الضبط.
- 2. اضغط لوهلة قصيرة على زر إطلاق البخار (14*) الموجود بأعلى المقبض.

زر توفير الطاقة "eco"

(حسب الموديل)
في حالة تشغيل زر «توفير الطاقة» (7) يمكنك توفير ما يصل إلى 25% من استهلاك الطاقة و 40% (*) من استهلاك الماء، مع الاستمرار في الحصول على نتيجة جيدة للكي مع معظم أنواع الملابس.
ويُنصح باستخدام وضع الضبط المعتاد للطاقة مع الملابس السمكية وشديدة التجاعيد فقط.
(*) مقارنة مع الوضعية القسوى.

أو (حسب الموديل)
اضغط مرتين لوهلة قصيرة (نقرة مزدوجة) على زر إطلاق البخار (13) الموجود على مقبض المكنة.

ملحوظات:
• يمكن إيقاف إطلاق دفعات البخار من خلال الضغط لوهلة قصيرة على زر إطلاق البخار مرة أخرى.



2. قم بزالة أي مصلصن أو غطاء حماية موجود على قاعدة المكواة (16).
3. ضع الجهاز بشكل أفقي على سطح صلب وثابت. يمكنك فك وسادة المكواة (2) من الجهاز ووضع المكواة عليها فوق سطح آخر أفقي وصلب وثابت.
4. ملأ خزان الماء القابل للترك (1). إذا تم تحريك الخزان (يمكن سماع ثلاث إشارات صوتية).
5. افرد كابل الكهرباء (5) تماماً، ثم أدخل القابس في مقبس مؤرض.
6. اضبط زر الطاقة الرئيسي (9) على وضع «التشغيل» (بضوء).
7. يتم بشكل أساسي اختيار وظيفة الاختيار الأوتوماتيكي لدرجة الحرارة ومستوى البخار. وينتج لك ذلك بدء الكي دون الحاجة إلى ضبط مستويات البخار أو درجة الحرارة. عند اللزوم، اختر يدوياً وضع الضبط الذي تفضله من خلال لمس الأيقونات العاملة باللمس على الشاشة (8). تتوقف الأيقونات المختارة لدرجة الحرارة والبخار عن الوميض بعد فترة من الوقت، في إشارة إلى أن الجهاز مهيباً للاستعمال.

ملحوظة:

- يستغرق مولد البخار وقتاً أطول لتوليد البخار، وذلك تبعاً للتسخين الأولي، أو بعد القيام بعملية إزالة الترسبات الجيرية (Calc'n Clean).
- عند وجود ماء بالفعل في مولد البخار أثناء الاستعمال الاعتيادي، فإن زمن التسخين لبلوغ درجة حرارة التشغيل سيكون أسرع.
8. يحتوي هذا الجهاز على مستشعر مدمج لمستوى الماء يبين متى يلزم ملء خزان الماء (1).
- تومض الأيقونة  عندما يصبح خزان الماء فارغاً (يمكن سماع ثلاث إشارات صوتية).

هام:

- يمكن استخدام ماء الصنبور العادي.
- لإطالة فترة العمل المثالية لوظيفة البخار، اخلط ماء الصنبور بماء مقطر بنسبة 1:1.
- إذا كان ماء الصنبور في منطقتك عسراً للغاية، فاخلط ماء الصنبور بماء مقطر بنسبة 2:1.
- يمكنك الاستعمال عن درجة عسر الماء لدى المرفق المحلي للإمداد بالماء.
- يمكن في أي وقت ملء خزان الماء (1) أثناء استخدام الجهاز.
- لتجنب تعرض خزان الماء والغلاية للضرر و/أو للشوائب، لا تضع عطراً أو خلأ أو نشأ أو مزيلات الترسبات الكلسية أو أية إضافات أو أية أنواع أخرى من المنتجات الكيماوية في خزان الماء.

يعد الضمان لاغياً في حالة حدوث أي ضرر ينتج عن استخدام المنتجات المذكورة سابقاً.

- لا تستخدم ماءً متكثفاً من مجففات الملابس أو أنظمة تكييف الهواء أو ما شابهه. فهذه المكواة مصممة لاستخدام ماء الصنبور العادي.
- المكواة ليست مصممة لإسنادها على مؤخرتها. لذا يرجى دائماً وضعها أفقياً على وسادة المكواة (2).
- يمكن وضع وسادة المكواة على الجهاز في الفتحة المصممة خصيصاً أو في أي مكان مناسب بطول نطاق الكي.

لا تقم أبداً بإسناد المكواة على الجهاز بدون وسادة المكواة!





- أثناء استخدام المكواة للمرة الأولى قد تتبعث منها بعض الأبخرة والروائح، وقد تظهر بعض الجزيئات البيضاء على قاعدة المكواة، وهذا أمر طبيعي وستوقف بعد بضعة دقائق.
- أثناء الضغط على زر إطلاق البخار، قد يصدر صوت ضخ من خزان الماء، وهذا أمر طبيعي، فهو يشير إلى ضخ الماء إلى خزان البخار.



B ضبط درجة الحرارة

بصفة أساسية يتم تلقائياً اختيار وضع ضبط درجة الحرارة لوحدة البخار على الوضع الأوتوماتيكي "i-Temp". عند اللزوم، يمكن تغيير وضع ضبط درجة الحرارة وموامته حسب احتياجاتك.

1. راجع تعليمات الكي الموضحة على تيكيت الملابس لتحديد درجة حرارة الكي الصحيحة.
2. اختر وضع الضبط المرغوب لدرجة حرارة الكي:

مناسب لـ	أيقونة درجة الحرارة على الشاشة
أي نوع من المنسوجات	 i-Temp
وضع ضبط درجة الحرارة للمنسوجات الداكنة والحساسة. يقوم بتقليل احتمالية ظهور علامات لامعة.	 antiShine
ألياف صناعية	
حرير - صوف	
قطن - كتان	

3. تومض الأيقونة المختارة لدرجة الحرارة أثناء تسخين قاعدة المكواة (16)، وتتوقف عن الوميض بمجرد أن تصل قاعدة المكواة إلى درجة الحرارة المختارة.

إرشادات:

- افرد الملابس التي سوف تكويها اعتماداً على تيكيتات رموز التنظيف الموجودة بها، وابدأ دائماً بالملابس التي يجب كيها بأدنى درجات الحرارة.
- إذا لم تكن متأكداً من نوع الخامة المصنوع منها قطعة الملابس، فابدأ الكي على درجة حرارة منخفضة ثم اضبط درجة الحرارة الصحيحة من خلال كي جزء صغير من قطعة الملابس لا يظهر غالباً عند ارتداها.



C الكي بالبخار

يستخدم مفتاح التحكم في البخار لضبط كمية البخار المتدفقة أثناء الكي.

بصفة أساسية يتم تلقائياً اختيار وضع ضبط البخار لوحدة البخار على الوضع الأوتوماتيكي "i-Temp".

4. أوضاع ضبط البخار:

تُستخدم الأيقونة العاملة باللمس لاختيار مستوى درجة الحرارة لتغيير كمية البخار الخارجة من قاعدة المكواة.	
تدفق منخفض للبخار	
تدفق متوسط للبخار	
تدفق مرتفع للبخار	

عند اختيار الوظائف "i-Temp" و "AntiShine"، فسوف يتعذر

تغيير وضع ضبط البخار من خلال الضغط على الأيقونة . ويتم اختيار كمية البخار أوتوماتيكياً.

لا يمكن تغيير كمية البخار إلا في أوضاع الضبط .

لتغيير كمية البخار يدوياً، كرر لمس الأيقونة بالشاشة (8).
فيتم تشغيل مولد البخار بالترتيب التالي:

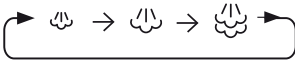

تومض الأيقونة المختارة حتى الوصول إلى الضغط المناسب لكل مستوى للبخار. وعندئذ يصبح البخار جاهزاً للإطلاق من خلال الضغط على زرّي إطلاق البخار (13 أو *14).

5. إشارات أخرى:

يشير (من خلال الوميض) إلى أنه قد تم تفعيل نظام «الإيقاف الأوتوماتيكي».	secure
يشير (من خلال الوميض) إلى أن خزان الماء (1) فارغ ويجب أن يُمَلأ.	
يشير (من خلال الوميض) إلى ضرورة شطف الغلاية والفلتر (12).	clean

6. تفعيل/إيقاف فعالية الإشارة الصوتية

يمكنك تفعيل أو إيقاف فعالية الإشارة الصوتية التي قد تصدر عند لمس الأيقونات على الشاشة (8).

للقيام بذلك، لا عليك سوى أن تلمس الأيقونة و في وقت واحد لمدة 3 ثوان. بعد انقضاء هذه الفترة تصدر إشارة صوتية طويلة لتشير إلى تفعيل أو إيقاف فعالية الإشارة الصوتية.

A الأعمال التحضيرية قبل الكي

لمعرفة تفاصيل الأعمال التالية يرجى الرجوع إلى الفصول المعنية في دليل المستخدم هذا.

1. قم بتحرير المكواة من نظام تثبيتها (10) من خلال جذب النزاع الموجود على مؤخرة المكواة للخلف.

كيفية استخدام وحدة البخار

1. عند توصيل وحدة البخار بالكهرباء وضبط زر الطاقة الرئيسي على وضع «التشغيل» (الزر يضيء)، فإن الشاشة (8) تضيء وتظهر فيها جميع الأيقونات لمدة ثانيتين.

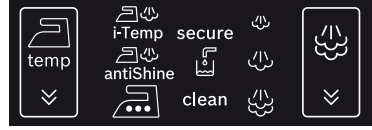

2. بعد انقضاء هذا الوقت، يتحول الجهاز أوتوماتيكياً إلى وضع الضبط "i-Temp". تومض الأيقونة حتى الوصول إلى درجة الحرارة وأوضاع ضبط البخار.

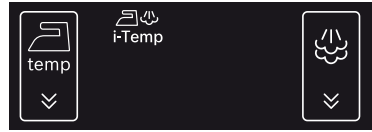

3. أوضاع ضبط درجة الحرارة

تُستخدم الأيقونة العاملة باللمس لاختيار مستوى درجة الحرارة لتغيير درجة حرارة قاعدة المكواة.

الاختيار الأوتوماتيكي لدرجة حرارة قاعدة المكواة. يمكن كي أي نوع من المنسوجات.	i-Temp
وضع ضبط درجة الحرارة للمنسوجات الداكنة والحساسة. يقوم بتقليل احتمالية ظهور علامات لامعة.	antiShine
تشير إلى أن درجة حرارة الكي المختارة مناسبة للحريز والألياف الصناعية.	
تشير إلى أن درجة حرارة الكي المختارة مناسبة للصفوف.	
تشير إلى أن درجة حرارة الكي المختارة مناسبة للقطن والكتان.	

- 8). فتنتقل المكواة بين أوضاع التشغيل المختلفة بالترتيب التالي:
لتغيير درجة حرارة قاعدة المكواة، كرر لمس الأيقونة بالشاشة

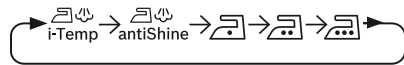

الشرح

- يجب توصيل هذا الجهاز واستعماله وفقاً للمعلومات المذكورة على لوحة المواصفات.
 - يجب توصيل هذا الجهاز بمقبس مؤرض. وإذا كان من الضروري استخدام وصلة إطالة، فتأكد من ملاءمتها لتيار مقداره 16 أمبير وبها قابس مزود بوصلة مؤرضة.
 - في حالة احتراق مصهر الأمان المركب في الجهاز يعتبر الجهاز معطلاً. وإرجاعه إلى حالته السليمة المعتادة يجب فحصه لدى مركز خدمة فنية معتمد.
 - لتجنب حدوث ظواهر مثل انخفاض الفلطية الموقت والتذبذبات الضوئية عندما تكون الوصلات في حالة سيئة، يوصى بتوصيل المكواة بنظام إمداد بالكهرباء بمعاوقة 0.47 أوم كحد أقصى. وعند اللزوم يمكن للمستخدم أن يسأل الشركة المسؤولة عن مرفق الكهرباء المحلي عن درجة معاوقة النظام عند موضع التوصيل.
 - لا يجوز أبداً وضع الجهاز تحت الصنوبر لملء الخزان بالماء.
 - افصل الجهاز عن الكهرباء بعد كل استخدام أو إذا ساورك الشك في وجود خلل.
 - لا يجوز نزع القابس الكهربائي من المقبس من خلال شد السلك.
 - لا تغمر المكواة أو خزان البخار في الماء أو أية سوائل أخرى أبداً.
 - لا تترك الجهاز عرضة لأحوال الطقس (المطر، الشمس، الجليد، وما إلى ذلك).
1. خزان الماء القابل للفق
 2. وسادة المكواة القابلة للفق
 3. مقابض المشك
 4. خرطوم البخار ومبيت تخزين كابل الكهرباء
 5. كابل الكهرباء
 6. خرطوم البخار
 7. زر «توفير الطاقة» (أخضر)
 8. الشاشة
 9. زر الطاقة الرئيسي المزود بإضاءة (أحمر)
 10. نظام تثبيت المكواة "SecureLock"
 11. علبه بها مولد بخار داخلي
 12. فلتر إزالة الترسبات الكلسية
 13. زر إطلاق البخار
 14. زر إطلاق البخار "Ultimate"
 15. اللمبة الاسترشادية للمكواة
 16. قاعدة المكواة
 17. مواصفات إضافية- نعل وقاية نسيجي*

* حسب الموديل

هام:

- هذا الجهاز يصل إلى درجات حرارة مرتفعة ويخرج منه بخار أثناء الاستخدام، وهذا قد يسبب الإصابة باكتواءات أو حروق في حالة استخدامه بطريقة غير صحيحة.
- أثناء الاستخدام قد يسخن كل من خرطوم البخار والقاعدة والغطاء المعدني الموجود أسفل وسادة المكواة القابلة للفق (2) والمكواة بصفة خاصة. ويعتبر ذلك أمر طبيعي.
- أثناء الاستخدام قد يسخن كل من خرطوم البخار والقاعدة والمكواة بصفة خاصة.
- لا تدع كابل الكهرباء يلامس قاعدة المكواة وهي ساخنة.
- يراعى أن النظام قد يستمر في إطلاق البخار لفترة إضافية قصيرة بعد ترك زر إطلاق البخار. وهذا أمر طبيعي.



الوظيفة الأوتوماتيكية "i-Temp"

وحدة البخار هذه مزودة بالوظيفة "i-Temp" الفريدة. عند تشغيل الجهاز، تقوم هذه الوظيفة أوتوماتيكياً بالجمع بين درجة الحرارة ومعدل البخار المثالي بما يتناسب مع جميع أنواع المنسوجات التي يمكن كيها.

وتقوم وظيفة "i-Temp" بمنع تضرر الملابس في حالة اختيار درجة حرارة غير مناسبة.

ولا تسري وظيفة "i-Temp" على المنسوجات التي لا يمكن كيها. برجاء مراجعة

تعليمات العناية بالملابس لمعرفة التفاصيل أو حاول أن تقوم بكي جزء من قط

الوظيفة الأوتوماتيكية "AntiShine" antiShine

وحدة البخار هذه مزودة بالوظيفة الأوتوماتيكية "AntiShine" الفريدة. في حالة اختيار هذه الوظيفة والضغط بانتظام على زر إطلاق البخار (13-14*)، فسوف يتم تقليل احتمالية ظهور علامات لامعة على الملابس بفعل الكي.

نشكركم على شراء وحدة الكي البخار Sensixx B45L، وهي نظام كي حديث البخار من Bosch. اقرأوا تعليمات تشغيل الجهاز بعناية واحتفظوا بها للاستعمال فيما بعد.

هام

نتمنى أن تستمتعوا بالكي باستخدام هذه الوحدة للكي البخار. اطلعوا على الصفحة الأولى من هذا الكتيب، لأنها ستساعدكم لفهم طريقة عمل هذا الجهاز.

هذا الجهاز يستوفي التعليمات الدولية للسلامة.

تم تصميم هذا الجهاز للإستعمال المنزلي، فقط، الإستعمال في الأغراض التجارية غير مسموح به.

استعملوا هذا الجهاز للأغراض التي صمم لأجلها، أي كمكواة كهربائية. كل استعمال آخر، يعد غير ملائم وبالتالي خطير. الصانع لا يتحمل مسؤولية أي ضرر يحصل بسبب استعمال غير ملائم وغير مضبوط للجهاز.

تقديم

تحتوي إرشادات الإستعمال هذه على معلومات هامة حول الوظائف المميزة لهذا النظام وبعض النصائح لتسهيل عملية الكي.

تعليمات عامة للسلامة

- لا يجوز ترك المكواة دون مراقبة في حالة توصيلها بالكهرباء.
- افصل القابس عن الكهرباء قبل ملء الجهاز بالماء أو تفريغ الماء المتبقي منه بعد الإنتهاء من استخدامه.
- يجب استعمال الجهاز ووضعه على سطح مستوي.
- عند وضع الجهاز على الحامل الخاص به تحقق من ثبات السطح الذي يوضع عليه الحامل.
- لا يجوز استخدام هذا الجهاز في حالة سقوطه إذا كانت هناك علامات ظاهرة لوجود أضرار به أو في حالة تسرب الماء منه. ويجب فحصه لدى مركز خدمة فنية متخصص قبل إعادة استعماله.
- هذا الجهاز يمكن أن يستخدمه الأطفال من سن 8 سنوات فما فوق والأشخاص الذين يعانون من نقص في القدرات البدنية أو الحسية أو العقلية أو الذين ليس لديهم قدر كافٍ من الخبرة والمعرفة إذا تم الإشراف عليهم أو توجيههم إلى كيفية استخدام الجهاز بالطريقة الآمنة واستوعبوا المخاطر المرتبطة باستخدام الجهاز. لا يجوز للأطفال العبث بالجهاز. ولا يجوز أن يقوم الأطفال بأعمال التنظيف أو إجراءات الصيانة على الجهاز بدون مراقبة.
- احفظ المكواة وسلك الكهرباء الخاص بها بعيدا عن متناول الأطفال دون سن 8 سنوات أثناء اتصالها بالكهرباء أو عند تركها تبرد.
- لتفادي المواقف الخطيرة، فإن أية أعمال أو إصلاحات يتطلبها الجهاز، مثل تغيير الكابلات التالفة، يجب فقط أن يتم بمعرفة فني متخصص لدى مركز خدمة فنية معتمد.
- تنبيه. سطح ساخن. يمكن أن يسخن السطح أثناء الاستخدام.





Bosch Home Appliance Group

P.O. Box 83 01 01

D-81701 Munich

Germany

www.bosch-home.com