

PODREČZNIK OBSŁUGI PRALKA



Przed rozpoczęciem montażu należy uważnie przeczytać poniższe instrukcje.

Uprości to montaż i zapewni jego prawidłowość i bezpieczeństwo.

Po zakończeniu montażu instrukcję należy przechowywać w pobliżu urządzenia, aby móc skorzystać z niej w przyszłości.

F(E,M)**C3*D(0~9)

SPIS TREŚCI

Podręcznik przeznaczony jest dla grupy różnych produktów i zamieszczone w nim ilustracje lub treści mogą nie odpowiadać dokładnie modelowi posiadanemu przez użytkownika.

Niniejszy podręcznik może podlegać zmianom wprowadzanym przez producenta.

Symbol (*) w nazwie modelu - numer od 0 do 9, litery od A do Z, myślnik lub braku objawów wskazujących na zmiany produktu.

INSTRUKCJE BEZPIECZEŃSTWA	03
Ważne instrukcje bezpieczeństwa.....	05
MONTAŻ	08
Dane techniczne.....	08
Akcesoria.....	08
Wymagania dotyczące miejsca montażu	09
Rozpakowywanie i usuwanie bolców zabezpieczających	10
Stosowanie podkładek antypoślizgowych (opcjonalne).....	11
Drewniane podłogi (podłogi podniesione)	11
Poziomowanie pralki.....	12
Podłączanie węża dopływowego.....	12
Montaż węża odpływowego.....	15
Podłączenie elektryczne (tylko Wielka Brytania).....	15
DZIAŁANIE	16
Korzystanie z pralki	16
Sortowanie prania.....	17
Dodawanie środków piorących.....	18
Panel sterujący	20
Tabela programu.....	21
Opcje	23
KONSERWACJA	25
Czyszczenie pralki.....	25
Czyszczenie filtra wlotu wody.....	25
Czyszczenie filtra pompy odpływowej	26
Czyszczenie szuflady zasobnika	27
Tub Clean (Czyszczenie bębna) (opcjonalny).....	27
Uwaga na zamarzanie zimą	28
Korzystanie z funkcji Smart Diagnosis™	30
USUWANIE USTEREK	31
Diagnozowanie problemów	31
Komunikaty o błędach	33
GWARANCJA	35
DANE ROBOCZE	38

INSTRUKCJE BEZPIECZEŃSTWA

Poniższe wytyczne dotyczące bezpieczeństwa mają za zadanie zapobiegać nieprzewidzianym zagrożeniom i uszkodzeniom wynikającym z nieprawidłow lub niezgodnej z zasadami bezpieczeństwa obsługi urządzenia.

Wytyczne podzielono na kategorie „OSTRZEŻENIE” oraz „UWAGA” opisane poniżej.

 Symbol ten wskazuje działania oraz zagadnienia, z którymi może wiązać się zagrożenie. Należy uważnie przeczytać sekcje oznaczone tym symbolem i postępować zgodnie z instrukcją, aby uniknąć zagrożeń.

 **OSTRZEŻENIE** – Ta etykieta wskazuje, że postępowanie niezgodne z przedstawioną tu instrukcją może skutkować poważnymi obrażeniami, a nawet śmiercią.

 **UWAGA** – Ta etykieta wskazuje, że postępowanie niezgodne z przedstawioną tu instrukcją może skutkować umiarkowanymi obrażeniami i uszkodzeniem produktu.

OSTRZEŻENIE

Aby zmniejszyć zagrożenie pożarem, porażeniem elektrycznym oraz wystąpieniem obrażeń u użytkowników korzystających z produktu, należy przestrzegać podstawowych zaleceń dotyczących bezpieczeństwa, w tym przedstawionych poniżej.

DZIECI W GOSPODARSTWIE DOMOWYM

Urządzenie to może być obsługiwane przez osoby (dorosłe oraz dzieci) o ograniczonej sprawności fizycznej, sensorycznej lub umysłowej lub nieposiadające wymaganej wiedzy i doświadczenia pod warunkiem zapewnienia im przez opiekuna odpowiedniego instruktażu lub nadzoru w zakresie bezpieczeństwa obsługi urządzenia. Dzieci powinny znajdować się pod opieką, która uniemożliwi im zabawę urządzeniem.

Do stosowania w Europie:

Urządzenie to może być obsługiwane przez dzieci w wieku powyżej 8 lat oraz osoby o ograniczonej sprawności fizycznej, sensorycznej lub umysłowej, lub nieposiadające wymaganej wiedzy i doświadczenia pod warunkiem zapewnienia im odpowiedniego instruktażu oraz nadzoru w zakresie bezpieczeństwa obsługi urządzenia oraz związanego z nią ryzyka. Należy uniemożliwić dzieciom wykorzystywanie urządzenia do zabawy. Niedozwolone jest czyszczenie urządzenia oraz wykonywanie zabiegów konserwacyjnych przez dzieci bez nadzoru.

Dzieci w wieku poniżej 3 lat mogą znajdować się w pobliżu urządzenia jedynie w warunkach ciągłego nadzoru.

WYMAGANIA DOTYCZĄCE UZIEMIENIA

OSTRZEŻENIE

W celu zapewnienia bezpieczeństwa użytkownika należy postępować zgodnie z instrukcjami w podręczniku. Pozwoli to zmniejszyć ryzyko pożaru, wybuchu oraz wstrząsu elektrycznego oraz zapobiec szkodom majątkowym, a także obrażeniom fizycznym oraz śmierci osób.

- Urządzenie musi zostać uziemione. W przypadku uszkodzenia lub awarii urządzenia uziemienie posłuży jako droga odprowadzenia prądu o najmniejszym oporze, redukując ryzyko porażenia elektrycznego.
- Urządzenie jest wyposażone w przewód uziemiający urządzenie oraz uziemioną wtyczkę. Wtyczka musi być podłączona do odpowiedniego gniazda, które jest poprawnie zainstalowane i uziemione zgodnie z lokalnymi przepisami i normami.
- Niewłaściwe podłączenie przewodu uziemiającego urządzenie może skutkować porażeniem elektrycznym. W przypadku wątpliwości co do poprawności uziemienia urządzenia należy skontaktować się z wykwalifikowanym elektrykiem lub pracownikiem serwisu.
- Nie należy przerabiać wtyczki dołączonej do urządzenia. Jeśli nie pasuje ona do gniazdka, należy zlecić instalację właściwego gniazda wykwalifikowanemu elektrykowi.

Utylizacja starego urządzenia



1 Symbol przekreślonego pojemnika na odpady na kółkach oznacza, że produkty elektryczne lub elektroniczne (WEEE) należy zutylizować poza obiegiem odpadów komunalnych.

2 Stare produkty elektroniczne mogą zawierać niebezpieczne substancje. Właściwa utylizacja starego urządzenia pozwoli uniknąć potencjalnych negatywnych skutków dla środowiska i zdrowia. Stare urządzenie może zawierać części wielokrotnego użytku, które mogą zostać wykorzystane do naprawy innych produktów lub inne wartościowe materiały, które można przetworzyć, aby oszczędzać zasoby naturalne.

3 Możesz zanieść urządzenie do sklepu, w którym zostało kupione lub skontaktować się z lokalnym urzędem gospodarki odpadami, aby uzyskać informacje o najbliższym punkcie zbiórki WEEE. Aby uzyskać aktualne informacje z zakresu gospodarki odpadami obowiązującej w Twoim kraju, odwiedź stronę

<http://www.lg.com/global/sustainability/environment/take-back-recycling/global-network-europe>
(plik PDF : „For more information about how to recycle LG products in your country”).

Ważne instrukcje bezpieczeństwa

OSTRZEŻENIE

Aby zmniejszyć zagrożenie pożarem, porażeniem elektrycznym oraz wystąpieniem obrażeń u użytkowników korzystających z produktu, należy przestrzegać podstawowych zaleceń dotyczących bezpieczeństwa, w tym przedstawionych poniżej.

Montaż

- Nie wolno podejmować prób używania urządzenia, jeśli jest ono uszkodzone, częściowo zdemontowane, działa nieprawidłowo lub jeśli stwierdzono brak lub uszkodzenie jego części, w tym uszkodzenie przewodu lub wtyczki. Może to skutkować porażeniem elektrycznym lub pożarem.
- Urządzenie jest ciężkie. Przeniesienie i montaż urządzenia może wymagać pracy co najmniej dwóch osób. Nieuwzględnienie tej informacji może spowodować uszkodzenia ciała.
- Urządzenie należy zamontować oraz przechowywać w miejscu, w którym nie będzie narażone na temperatury poniżej zera ani na działanie zewnętrznych warunków pogodowych. Nieprzestrzeganie tego zalecenia może spowodować przeciek.
- Należy dokręcić wąż odpływowy tak, aby się nie odłączył. Rozlanie wody może spowodować porażenie elektryczne.
- Jeśli przewód zasilania jest uszkodzony, musi zostać wymieniony przez producenta, pracowników serwisu lub osoby o podobnych kompetencjach.
- Urządzenia nie należy montować za zamykanymi drzwiami, drzwiami suwanymi ani drzwiami na zawiasach po stronie przeciwnej do zawiasów suszarki bębnowej w sposób utrudniający pełne otwarcie drzwi suszarki.

Działanie

- Nie należy stosować ostrych przedmiotów, takich jak wiertło lub sworzeń, do naciskania lub podważania głównego elementu urządzenia. Może to skutkować porażeniem elektrycznym lub pożarem.
- Urządzenie może być demontowane, naprawiane i poddawane przeróbkom wyłącznie przez uprawnionego do tego technika z centrum serwisowego LG Electronics. Nieprawidłowe czynności serwisowe mogą spowodować obrażenia ciała, porażenie elektryczne oraz pożar.
- W celu wyczyszczenia urządzenia nie należy spryskiwać go wodą wewnątrz ani na zewnątrz. Woda może uszkodzić izolację, skutkując porażeniem elektrycznym lub pożarem.
- Obszar pod urządzeniem i wokół niego musi być wolny od łatwopalnych materiałów, takich jak kłaczki, papier, szmaty, chemikalia itp. Niewłaściwe stosowanie może skutkować pożarem lub wybuchem.
- Nie należy wkładać do urządzenia żywych zwierząt. Może to spowodować obrażenia.
- Nie należy pozostawiać drzwi urządzenia otwartych. Dzieci mogą zawisnąć na drzwiach lub wchodzić do środka, co spowoduje szkodę oraz obrażenia ciała.

- Nie należy sięgać do urządzenia w trakcie jego pracy. Należy poczekać, aż bęben zatrzyma się całkowicie. Nieprzestrzeganie tego zalecenia może spowodować obrażenia ciała.
- Nie należy wkładać do urządzenia, prać ani suszyć w urządzeniu odzieży, która była czyszczona, prana, namoczona w substancjach łatwopalnych lub wybuchowych, lub miejscowo zwilżona takimi substancjami (jak wosk, ropa, farba, benzyna, środki odtłuszczające, rozpuszczalniki do prania chemicznego, nafta, olej roślinny, olej spożywczy itp.). Nieprawidłowe wykorzystanie urządzenia może spowodować pożar oraz porażenie elektryczne.
- W razie zalania wodą należy zaprzestać stosowania produktu i skontaktować się z centrum serwisowym LG Electronics. Kontakt z wodą może skutkować porażeniem elektrycznym.
- Nie należy wywierać nacisku (z góry na dół) na otwarte drzwi. Może to spowodować przewrócenie się urządzenia oraz uszkodzenia ciała.
- Należy korzystać z nieużywanych zestawów węży dołączonych do urządzenia. Stare zestawy węży nie powinny być ponownie używane. Wyciek wody może spowodować szkody majątkowe.
- Nie należy dotykać drzwi podczas cyklu pary, suszenia oraz prania w wysokich temperaturach. Powierzchnia drzwi może być wtedy bardzo gorąca. Przed otwarciem drzwi należy poczekać, aż blokada drzwi zostanie zwolniona. Nieprzestrzeganie tego zalecenia może spowodować obrażenia ciała.
- Nie należy stosować palnych gazów ani substancji wybuchowych, takich jak (benzen, benzyna, rozcieńczalnik, ropa naftowa, alkohol itp.) w pobliżu produktu. Może to spowodować wybuch oraz pożar.
- Jeśli wąż odpływowy lub wąż doprowadzający wodę uległ zimą zamrożeniu, może być używany wyłącznie po odtajaniu. Zamrożenie może spowodować pożar lub porażenie elektryczne, a zamrożenie części może spowodować nieprawidłowe działanie produktu lub skrócenie jego żywotności.
- Wszystkie detergenty, zmiękczacze i wybielacze należy przechowywać poza zasięgiem dzieci. Produkty te zawierają trujące składniki.
- Nie należy podłączać wielu produktów do listwy zasilającej ani do przedłużacza. Może to spowodować pożar.
- Przed wyczyszczeniem produktu należy wyjąć wtyczkę zasilania. Zaniechanie wyjęcia wtyczki może skutkować porażeniem elektrycznym lub pożarem.
- Nie wolno dotykać wtyczki mokrymi rękami. Może to skutkować porażeniem elektrycznym lub pożarem.
- Wyciągając wtyczkę z gniazdka, należy ciągnąć za wtyczkę, a nie za przewód. Uszkodzenie przewodu może skutkować porażeniem elektrycznym lub pożarem.
- Nie należy nadmiernie zaginać przewodu zasilania ani stawiać na nim ciężkich przedmiotów. Uszkodzenie przewodu zasilania może skutkować porażeniem elektrycznym lub pożarem.

Bezpieczeństwo techniczne podczas stosowania suszarki bębnowej

- W urządzeniu nie należy suszyć niewypranej odzieży.
- Przed wysuszeniem w urządzeniu odzież zanieczyszczoną substancjami takimi jak olej spożywczy, olej roślinny, aceton, alkohol, benzyna, nafta, środki do usuwania plam, terpentyna, wosk i środki usuwające wosk należy wyprać w gorącej wodzie z podwójną dawką detergentu.
- Środki do zmiękczenia tkanin i podobne produkty powinny być stosowane zgodnie z instrukcją dołączoną do nich przez producenta.
- Należy opróżnić kieszenie ze wszystkich przedmiotów, jak np. zapalniczki lub zapalki.
- Pracę urządzenia przed zakończeniem cyklu suszenia można zatrzymać tylko pod warunkiem, że wszystkie elementy odzieży zostaną szybko wyjęte i rozwieszane, tak aby całe ciepło mogło się ulotnić.
- Urządzenie nie powinno być używane, jeśli do czyszczenia stosowane były chemikalia przemysłowe.
- W urządzeniu nie należy prać takich rzeczy jak pianka gumowa (pianka lateksowa), czepki kąpielowe, wodoodporne tekstylia, produkty oraz odzież wyściełane gumą, a także poduszki z wkładkami z pianki gumowej.

Usuwanie

- Przed wyrzuceniem starego urządzenia należy odłączyć go od zasilania. Należy uniemożliwić ponowne użytkowanie wtyczki. Należy odciąć kabel bezpośrednio za urządzeniem, aby uniemożliwić niepożądane użycie.
- Opakowań (np. foliowych i styropianowych) należy pozbyć się w sposób, który nie narazi dzieci na kontakt z nimi. Opakowanie produktu może spowodować uduszenie się dziecka.
- Przed zaniechaniem stosowania urządzenia lub wyrzuceniem go należy zdemontować drzwi, aby zapobiec ryzyku, że w środku uwięzione zostanie dziecko lub niewielkie zwierzę. Zaniechanie może doprowadzić do poważnych obrażeń lub śmierci.

MONTAŻ

Dane techniczne

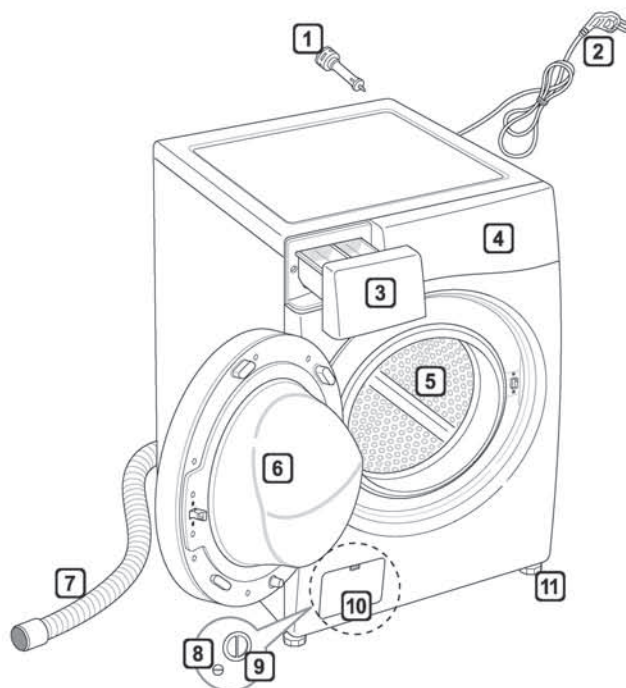

- 1 Bolce zabezpieczające
- 2 Wtyczka zasilania
- 3 Szuflada
- 4 Panel sterujący
- 5 Bęben
- 6 Drzwi
- 7 Wąż odpływowy
- 8 Korek spustowy
- 9 Filtr pompy odpływowej
- 10 Zaślepka (umiejscowienie zależne od modelu)
- 11 Regulowana nóżka

- Zasilanie: 220–240 V~, 50 Hz
- Rozmiar: 600 mm (szer.) X 440 mm (głęb.) X 850 mm (wys.)
- Waga produktu: 59 kg
- Moc maks.: 1700 W
- Pojemność pralki: 5, 6 kg
- Dopuszczalne ciśnienie wody: 0,1–1,0 MPa (1,0–10,0 kg-siła / cm²)

- Wygląd i dane techniczne mogą zmieniać się bez powiadomienia. Celem jest poprawa jakości urządzenia.

Akcesoria



Wąż wlotowy (1EA)
(Opcje: Gorący (1EA))



Klucz



Zaślepki na otwory na
blokady zabezpieczające



Uchwyt na wąż

Wymagania dotyczące miejsca montażu

Miejsce

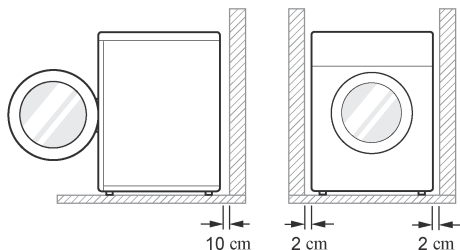

Poziom podłogi: Dopuszczalne pochylenie pod całkowitą powierzchnią pralki wynosi 1° .

Gniazdo zasilania: Musi znajdować się w odległości 1 metra od jednej ze stron miejsca, w którym stoi pralka.

- Nie należy zasilać z gniazda więcej niż jednego urządzenia.

Dodatkowe odstępy: Do ściany, 10 cm: tył
/2 cm: prawa i lewa strona

- Nigdy nie należy kłaść ani przechowywać produktów do prania na pralce.
- Produkty te mogą zniszczyć wykończenie oraz przyciski sterownicze.

Umieszczenie

- Pralkę należy postawić na płaskiej, twardej podłodze.
- Należy upewnić się, że przepływ powietrza wokół pralki nie jest blokowany przez dywany, dywaniki itp.
- Nie wolno korygować nierówności podłoża za pomocą podkładanych pod pralkę kawałków drewna, kartonu czy podobnych materiałów.
- Jeśli nie można uniknąć umieszczenia pralki obok kuchenki gazowej lub pieca węglowego, pomiędzy urządzeniami należy zamontować izolację (85x60 cm) pokrytą folią aluminiową po stronie wychodzącej na kuchenkę lub piec.

- Nie należy montować pralki w pomieszczeniach, w których może dojść do obniżenia temperatury do wartości poniżej zera. Zamrożone węże mogą wybuchnąć pod ciśnieniem. Rzetelność elektronicznej jednostki sterowniczej może się pogorszyć pod wpływem ujemnej temperatury.
- Należy się upewnić, że pralka została zamontowana w położeniu, które gwarantuje do niej łatwy dostęp na wypadek zepsucia i konieczności naprawy.
- Po zamontowaniu pralki należy wyregulować wszystkie cztery nóżki za pomocą klucza do bolców zabezpieczających, aby zapewnić stabilność urządzenia oraz odległość wynoszącą około 20 mm pomiędzy górną powierzchnią pralki i elementami, które mogą się nad nią znajdować.
- Urządzenie nie jest przeznaczone do stosowania w warunkach nadmorskich ani w przenośnych instalacjach, takich jak przyczepy kempingowe, samoloty itp.

Przyłączenie elektryczne

- Nie należy używać przedłużaczy ani podwójnych adapterów.
- Po każdym użyciu należy odłączyć pralkę i wyłączyć źródło doprowadzenia wody.
- Podłączyć pralkę do uziemionego gniazda zgodnie z normami dotyczącymi instalacji elektrycznej.
- Pralka musi zostać ustawiona w taki sposób, aby zagwarantowany był łatwy dostęp do wtyczki.
- Naprawa pralki może być przeprowadzona wyłącznie przez wykwalifikowany personel. Naprawy przeprowadzane przez niedoświadczonych pracowników mogą skutkować obrażeniami ciała oraz poważnymi awariami sprzętu. Należy skontaktować się z miejscowym centrum serwisowym.
- Jeśli pralka została dostarczona zimą, w temperaturach poniżej zera, przed uruchomieniem należy pozostawić ją w temperaturze pokojowej przez kilka godzin.

Rozpakowywanie i usuwanie bolców zabezpieczających

1 Unieść pralkę ponad piankową podstawę.

- Po usunięciu kartonu i opakowania, unieść pralkę ponad piankową podstawę. Upewnić się, że konstrukcja wspierająca znajduje się poza pralką, na podstawie, a nie jest zakleszczona wewnątrz spodniej części pralki.
- Jeśli trzeba pralkę położyć, aby zdjąć z niej kartonowe opakowanie, należy ostrożnie położyć ją na boku, chroniąc go przy tym. **NIE WOLNO** kłaść pralki na tylnej ani przedniej stronie.

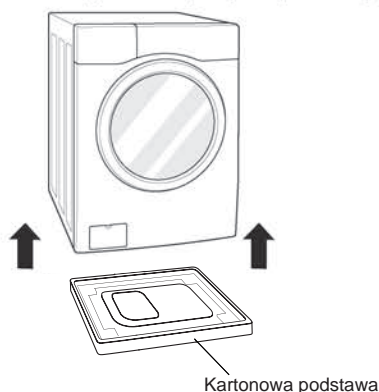

2 Usunąć bolce.

- Poczynając od dwóch dolnych bolców zabezpieczających, za pomocą klucza (w zestawie) całkowicie poluzować wszystkie bolce zabezpieczające, kręcąc nimi zgodnie z kierunkiem ruchu wskazówek zegara. Usunąć bolce, wyciągając je i jednocześnie kołyszając nimi na boki.

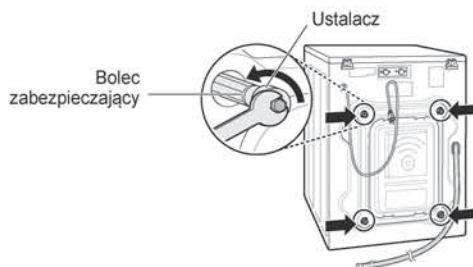

3 Zamontuj nakrywkę.

- Znajdź zaślepki dołączone do paczki z akcesoriami i zamocuj w otworach po bolcach zabezpieczających.

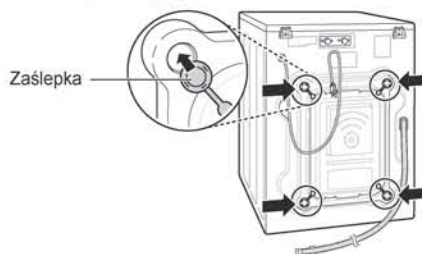

NOTATKA

- Zachowaj bolce na przyszłość. Aby zapobiec uszkodzeniu elementów wewnętrznych, przed transportem pralki **NALEŻY** ponownie zamocować bolce zabezpieczające.
- Nieusunięcie bolców zabezpieczających i ustalaczy może spowodować wibracje i hałasy o dużym natężeniu, prowadzące do trwałego uszkodzenia pralki. Przewód zasilający zamocowany jest do tylnej ścianki pralki bolcem zabezpieczającym w celu uniemożliwienia uruchomienia pralki z zamontowanymi bolcami.

Drewniane podłogi (podłogi podniesione)

- Drewniane podłogi są szczególnie podatne na wibracje.
- Aby zapobiec wibracjom, zaleca się umieszczenie na każdej nóżce gumowej nakładki o grubości co najmniej 15 mm, przymocowanej do co najmniej dwóch belek stropowych za pomocą śrub.

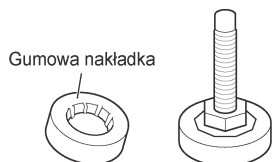

- Jeśli jest taka możliwość, należy zainstalować pralkę w rogu pomieszczenia, gdzie podłoga jest bardziej stabilna.
- Zamocować gumową nakładkę, aby zmniejszyć wibracje.
- Gumowe nakładki (p/no.4620ER4002B) można zamówić w centrum serwisowym LG.

NOTATKA

- Właściwe umieszczenie i wypoziomowanie pralki zapewni długą, niezakłóconą i niezawodną pracę urządzenia.
- Pralka musi znajdować się w pozycji w 100% horyzontalnej oraz stać stabilnie w miejscu.
- Nie może się ona „huścić” na rogach pod obciążeniem.
- Powierzchnia montażu musi być czysta i wolna od pasty podłogowej i innych poślizgowych powłok.
- Nie należy dopuścić do zamoczenia się nóżek pralki. Może to wywołać wibracje i hałas.

Poziomowanie pralki

Jeśli podłoga jest nierówna, należy właściwie dokręcić regulowaną nóżkę (Nie należy pod nożki podkładać kawałków drewna itp.). Należy się upewnić, że wszystkie cztery nożki są stabilne i spoczywają na podłodze, a następnie sprawdzić, czy pralka jest idealnie wypoziomowana (za pomocą poziomicy).

- Gdy pralka jest już wypoziomowana, należy dokręcić nakrętki kontrolujące w górę, w kierunku podstawy pralki. Wszystkie nakrętki kontrolujące muszą zostać dokręcone.

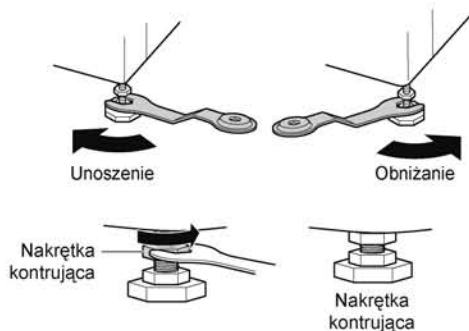

- Test ucisku po przekątnej
Pod wpływem nacisku przyłożonego z góry na krawędzie położone po przekątnej górnej powierzchni pralki urządzenie nie powinno wykonać żadnego ruchu w górę ani w dół (sprawdzić oba kierunki). Jeśli urządzenie chwieje się po wpływie nacisku na przekątne krawędzie górnej powierzchni, należy ponownie wyregulować nożki.

NOTATKA

- Podłogi drewniane i podnoszone mogą przyczynić się do silnych wibracji i braku stabilności.
- Jeśli pralka ustawiona została na podniesionej platformie, należy ją mocno przymocować, aby wyeliminować ryzyko przewrócenia.

Podłączanie węża dopływowego

- Ciśnienie wody musi zawierać się między 0,1 MPa i 1,0 MPa (1,0–10,0 kg-siła/cm²).
- Podczas podłączania węża wlotowego należy uważać, aby nie uszkodzić gwintu przez krzywe nakręcenie.
- Jeśli ciśnienie wody wynosi więcej niż 1,0 MPa, należy zainstalować urządzenie redukujące ciśnienie.
- Należy okresowo sprawdzać stan węża i wymienić go w razie konieczności.

Sprawdzanie gumowej uszczelki węża wlotowego

Do wężów wlotowych dołączone są dwie gumowe uszczelki.

Ich zadaniem jest zapobieganie wyciekowi wody. Należy upewnić się, że podłączenie do kranu jest dostatecznie szczelne.

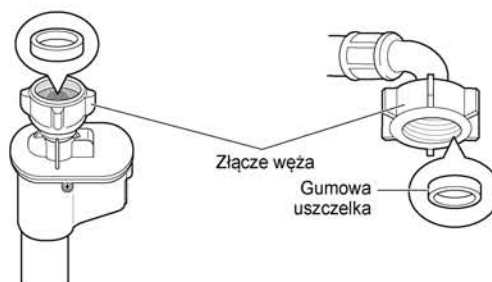
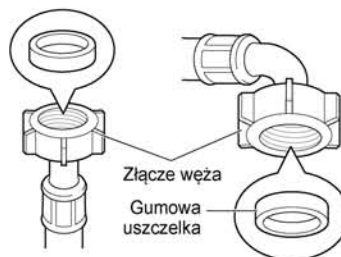

Podłączanie węża do kranu

Podłączanie węża z nakręcaną końcówką do gwintowanego kranu

Nakręcić złącze węża na kran z wodą.

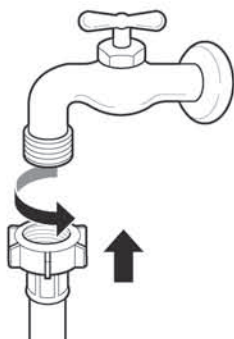

- 3 Wepchnąć pionowo wąż doprowadzający wodę tak, aby gumowa uszczelka wewnątrz węża mogła całkowicie przylgnąć do kranu, a następnie dokręcić wąż w prawo.

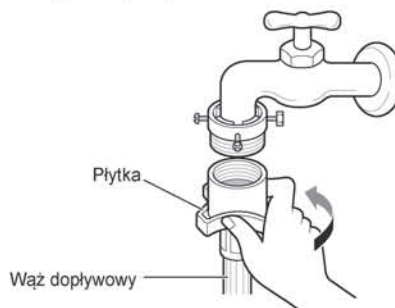

Podłączanie węża z nakręcaną końcówką do kranu bez gwintu

- 1 Poluzować wszystkie cztery śruby mocujące.

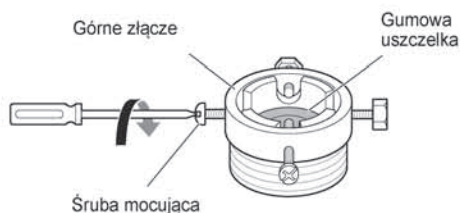

- 2 Wepchnąć adapter na końcówkę kranu tak, aby za pomocą gumowej uszczelki uformować szczelne połączenie. Dokręcić wszystkie cztery śruby mocujące.

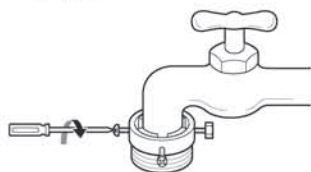

Podłączanie węża z szybkozłączem do kranu bez gwintu

- 1 Odkręcić pierścień adaptera i poluzować cztery śruby mocujące.

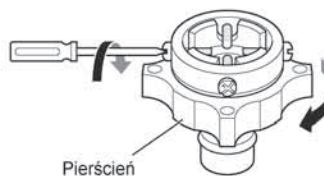

- 2 Usunąć prowadnicę, jeśli kran jest zbyt duży i nie mieści się w adapterze.

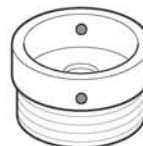

- 3** Wepchnąć adapter na końcówkę kranu tak, aby za pomocą gumowej uszczelki uformować szczelne połączenie.

Dokręcić pierścień adaptera i cztery śruby mocujące.

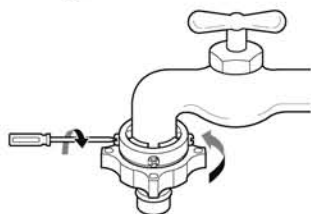

- 4** Ściągnąć w dół zatrzask złącza i wepchnąć węz do adaptera, a następnie zwolnić zatrzask złącza. Upewnić się, że adapter jest mocno przymocowany.

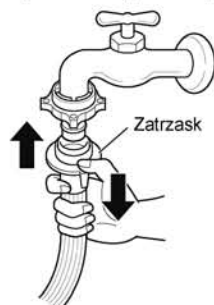

NOTATKA

- Po podłączeniu węża wlotowego do kranu z wodą, należy odkręcić kran, aby wypłukać z węża wszelkie zanieczyszczenia (brud, piasek, pył itp.). Należy odprowadzić wodę do wiadra, a następnie sprawdzić jej temperaturę.

Podłączanie węża do pralki

Należy się upewnić, że na wężu nie ma załamań ani zagnieceń.

Jeśli pralka ma dwa zawory.

- Wąż wlotowy z czerwonym złączem przeznaczony jest do ciepłej wody.

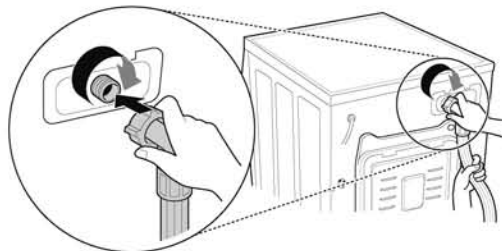

NOTATKA

- Jeśli po podłączeniu woda wycieka z węża, całą procedurę należy powtórzyć. Jako źródło wody należy wykorzystać najbardziej konwencjonalny typ kranu. W przypadku jeśli kran ma kwadratowy przekrój albo jest za duży, przed założeniem adaptera należy usunąć płytkę prowadzącą.

Korzystanie z kranu poziomego

Kran poziomy



Kran przedłużony



Kran kwadratowy



Montaż węża odpływowego

- Wąż odpływowy nie powinien być umieszczony wyżej niż 100 cm powyżej podłogi. Woda z pralki mogłaby nie zostać odprowadzona albo płynęłaby powoli.
- Prawidłowe zabezpieczenie węża odpływowego uchroni podłogę przed szkodami wynikłymi z wycieku wody.
- Jeśli wąż odpływowy jest zbyt długi, nie należy wciskać go z powrotem do pralki. Spowoduje to nadmierny hałas.

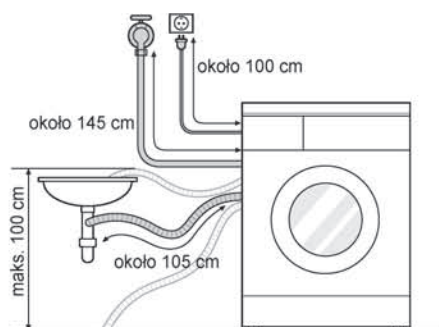

- Mocując wąż odpływowy do zlewu, należy mocno go przywiązać za pomocą sznurka.
- Prawidłowe zabezpieczenie węża odpływowego uchroni podłogę przed szkodami wynikłymi z wycieku wody.

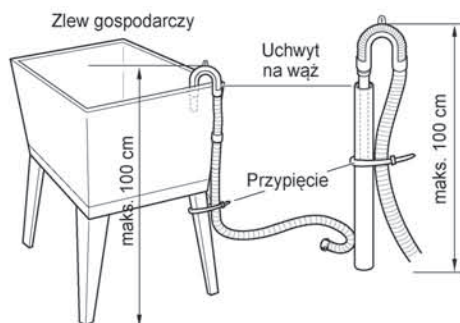
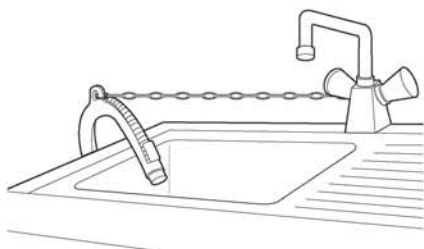

Podłączenie elektryczne (tylko Wielka Brytania)

Kod kolorystyczny żył w przewodzie zasilającym jest następujący:

Zielono-żółta: Uziemienie

Niebieski: Neutralna

Brązowy: Robocza

Urządzenie musi zostać uziemione.

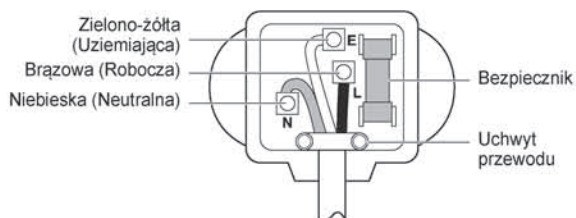

Ponieważ kolory żył w przewodzie zasilającym w urządzeniu mogą nie odpowiadać oznaczeniom końcówek wtyczki, należy postępować w następujący sposób:

Zielono-żółta żyła musi zostać podłączona do końcówki wtyczki oznaczonej literą E lub symbolem uziemienia (\perp) lub oznaczonej kolorem zielonym albo zielono-żółtym.

Niebieska żyła musi zostać podłączona do końcówki oznaczonej literą N lub kolorem czarnym.

Brązowa żyła musi zostać podłączona do końcówki oznaczonej literą L lub kolorem czerwonym.

Jeśli stosowana jest wtyczka 13 A (BS 1363), należy zamocować bezpiecznik 13 A BS 1362.

Korzystanie z pralki

Przed pierwszym praniem należy ustawić cykl (Bawełna 60°C, z połową detergentu) i przeprowadzić pranie bez ubrań. Pozwoli to usunąć z bębna wszelkie osady i wodę, które mogą stanowić pozostałość procesu produkcyjnego.

- 1 Posortować pranie i załadować do środka.
 - Pranie należy sortować według typu tkaniny, poziomu zabrudzenia oraz ciężaru wsadu. Otworzyć drzwi i włożyć ubrania do pralki.

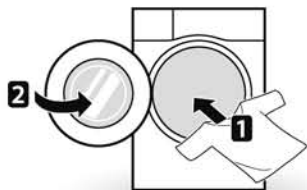

- 2 Dodać środki czyszczące i/lub detergent oraz miękczacz.
 - Dodać odpowiednią ilość detergentu do szuflady zasobnika na proszek/płyn. Można dodać też wybielacz lub miękczacz do tkanin, umieszczając je we właściwej przegródce zasobnika.



- 3 Włączyć pralkę.
 - Nacisnąć przycisk **Zasilanie**, aby włączyć pralkę.

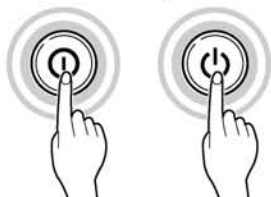

- 4 Wybrać żądany cykl prania.
 - Naciskać wielokrotnie przycisk cykl lub przekręcić pokrętko wyboru cyklu, aby ustawić żądany cykl.

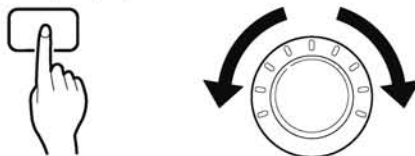

- 5 Uruchomić cykl.
 - Nacisnąć przycisk **Start/Pauza**, aby uruchomić cykl. Widoczne będzie krótkotrwałe poruszenie pozbawionego wody urządzenia, podczas którego zmierzona zostanie waga wsadu. Jeśli przycisk **Start/Pauza** nie zostanie naciśnięty w przeciągu 5 minut, pralka się wyłączy i ustawienia zostaną utracone.



- 6 Koniec cyklu.
 - Gdy cykl zostanie zakończony, słyszalna będzie melodia. Aby ograniczyć zagniecenia, należy natychmiast wyjąć ubrania z pralki. Wyjmując wsad, należy sprawdzić, czy w uszczelce wokół drzwi nie zakleszczyły się niewielkie elementy.

Sortowanie prania

1 Należy sprawdzić informacje na metce ubrań.

- Powinny się w nich znajdować dane na temat składu tkaniny oraz instrukcje dotyczące prania.

- Symbole na metce.



Temperatura prania



Pranie normalne



Pranie z zachowaniem ostrożności



Pranie delikatne



Pranie ręczne



Nie prać w wodzie

2 Sortowanie prania.

- Aby uzyskać jak najlepsze rezultaty, ubrania należy posortować tak, aby w każdym wsadzie znalazły się ubrania, które można wyprać w takim samym cyklu.
- Różne tkaniny powinny być prane w różnych temperaturach i z różną prędkością wirowania.
- Zawsze należy oddzielać ciemne kolory od jasnych i białych ubrań. Należy prać je osobno ze względu na ryzyko zafarbowania i zanieczyszczenia kłaczkami białych i jasnych ubrań. Jeśli to możliwe, należy unikać prania bardzo brudnych rzeczy z tylko lekko zabrudzonymi.
 - Stopień zanieczyszczenia (Silne, Normalne, Lekkie)
Podzielić ubrania ze względu na stopień zabrudzenia.
 - Kolor (Biały, Jasny, Ciemny)
Oddzielić białe tkaniny od kolorowych.
 - Kłaczki (Mechacące się, Zbierające kłaczki)
Mechacące się ubrania i ubrania zatrzymujące na sobie kłaczki należy prać osobno.

3 Przed załadowaniem ubrań.

- Należy połączyć duże i małe sztuki odzieży w jednym wsadzie. Duże sztuki powinny być ładowane najpierw.
- Duże sztuki nie powinny stanowić więcej niż połowy wsadu. Nie należy prać pojedynczych sztuk odzieży. Może to skutkować nierównomiernym obciążeniem. Należy dodać jedną lub dwie podobne sztuki.
- Należy sprawdzić, czy wszystkie kieszenie są puste. Przedmioty takie jak gwoździe, spinki do włosów, zapalki, długopisy, monety i klucze mogą uszkodzić zarówno pralkę, jak i ubrania.



- Należy zamknąć wszystkie zamki błyskawiczne, zatrzaski i zablokować sznurki, żeby nie zaczepiły się o pozostałe ubrania.
- Aby ułatwić wywabianie zanieczyszczeń, należy wstępnie uprać zabrudzenia i plamy, wcierając w nie niewielką ilość wody z detergentem.
- Sprawdzić fałdy elastycznej uszczelki (szara) i usunąć znalezione tam przedmioty.
- Sprawdzić wewnątrz bębna i usunąć ewentualne pozostałości po poprzednim praniu.

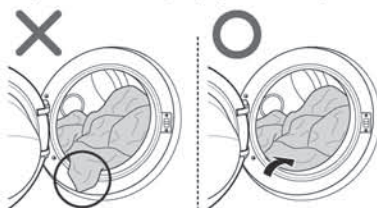

- Usunąć wszystkie ubrania i przedmioty z elastycznej uszczelki, aby zapobiec uszkodzeniu ubrania i uszczelki.

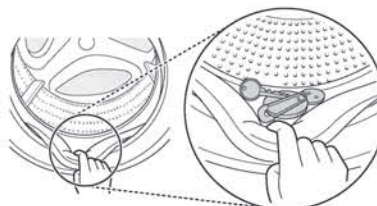

Dodawanie środków piorących

Ilość detergentu

- Środków piorących należy używać zgodnie z instrukcjami producenta. Należy dobierać je wg kryterium typu, koloru, stopnia zabrudzenia tkaniny oraz temperatury prania.
- Jeśli użyta zostanie zbyt duża porcja detergentu, powstanie za dużo mydlin, co będzie źle wpływać na skuteczność prania i spowoduje nadmierne obciążenie silnika.
- Jeśli użyty ma zostać środek piorący w płynie, należy postępować zgodnie z wytycznymi producenta.
- Można wlać płyn do prania bezpośrednio do głównej szuflady na płyn/proszek, jeśli cykl prania ma zostać rozpoczęty natychmiast.
- Nie należy stosować płynu do prania, jeśli używana jest opcja Opóźnienie ani jeśli wybrano Pranie wstępne, ponieważ płyn może ulec zestaleniu.
- Jeśli wytworzą się zbyt obfite mydliny, należy zmniejszyć ilość detergentu.
- Może wystąpić potrzeba dostosowania sposobu stosowania detergentu w zależności od temperatury wody, twardości wody, powierzchni i stopnia zabrudzenia pranych rzeczy. Aby uzyskać jak najlepszy efekt, należy unikać nadmiaru mydlin.
- Przed wyborem detergentu i temperatury wody należy sprawdzić informacje na metce ubrań:
- Korzystając z pralki należy stosować detergent odpowiedni do danego typu ubrań:
 - Uniwersalne proszki do prania do wszystkich typów tkanin.
 - Proszki do prania do tkanin delikatnych.
 - Płyny do prania do wszystkich typów tkanin lub specjalne środki tylko do wełny.
- Aby uzyskać lepsze efekty prania i wybielania, należy korzystać z detergentów z uniwersalnym wybielaczem w proszku.



- Środek piorący zostaje wypłukany z zasobnika po rozpoczęciu cyklu.

NOTATKA

- Nie należy dopuścić do zestalenia się detergentu. Może to doprowadzić do powstania zatorów, złego wypłukiwania oraz nieprzyjemnego zapachu.
- Pełny wsad: Zgodnie z zaleceniami producenta.
- Częściowy wsad: 3/4 normalnej ilości.
- Najmniejszy wsad: 1/2 normalnej ilości.

Dodawanie środka piorącego i zmiękczającego tkaniny

Dodawanie środka piorącego

- Tylko pranie główne → 
- Pranie wstępne+Pranie główne → 

NOTATKA

- Za duża ilość detergentu, wybielacza lub zmiękczacza może spowodować przepełnienie zbiornika.
- Należy upewnić się, że używana ilość detergentu jest odpowiednia.

Dodawanie środka zmiękczającego tkaniny

- Nie należy przekraczać linii wyznaczającej maksymalne napełnienie. Przepełnienie zbiornika może spowodować przedwczesne uwolnienie środka zmiękczającego tkaniny, co może doprowadzić do zaplamienia ubrań. Powoli zamknąć szufladę zasobnika.



- Nie należy pozostawiać środka do zmiękczenia tkanin w szufladzie przez okres dłuższy niż 2 dni (zmiękczac może ulec zestaleniu).
- Środek do zmiękczenia tkanin zostanie dodany automatycznie podczas ostatniego cyklu płukania.
- Nie należy otwierać szuflady, gdy do pralki doprowadzana jest woda.
- Nie należy używać rozpuszczalników (benzen itp.).

NOTATKA

- Nie należy wylewać środka zmiększającego tkaniny bezpośrednio na ubrania.

Dodawanie środka zmiększającego wodę

- Aby ograniczyć zużycie środków piorących w przypadku wyjątkowo twardej wody, można stosować środki do zmiękczenia wody, takie jak środki zapobiegające odkładaniu się kamienia (np. Calgon). Stosować zgodnie z instrukcją na opakowaniu. Najpierw dodać środek piorący, a następnie środek zmiększający wodę.
- Stosować ilość detergentu odpowiednią do miękkiej wody.

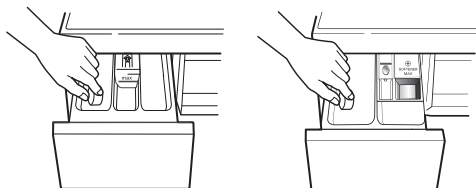

Korzystanie z tabletek

- 1 Otworzyć drzwi i włożyć tabletki do bębna.



- 2 Załadować pranie do bębna i zamknąć drzwi.

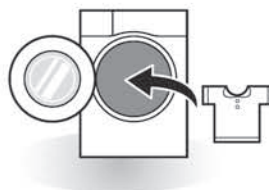

Panel sterujący

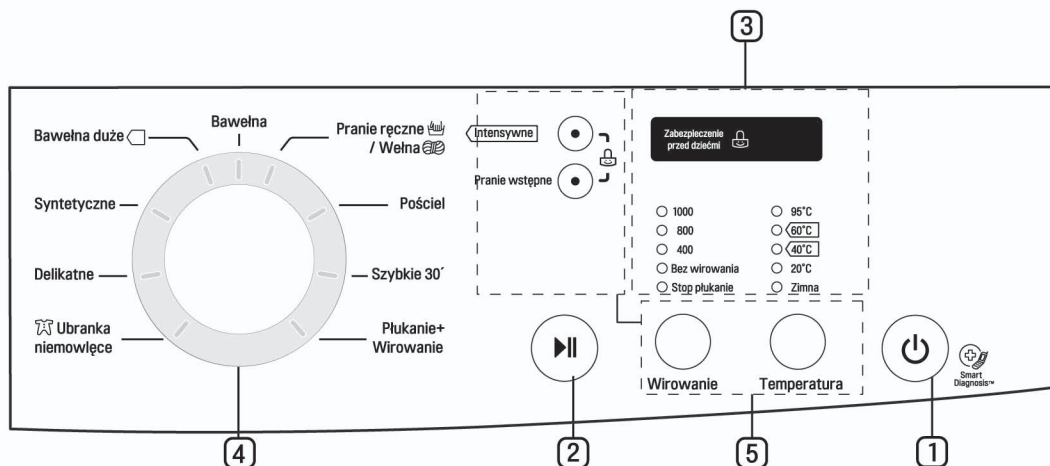

1 Przycisk Zasilanie

- Nacisnąć przycisk **Zasilanie**, aby włączyć pralkę.
- Aby anulować funkcję Opóźnienie, należy nacisnąć przycisk **Zasilanie**.

2 Przycisk Start/Pauza

- Przycisk **Start/Pauza** stosowany jest do uruchamiania oraz wstrzymywania cyklu prania.
- Jeśli wymagane jest tymczasowe zatrzymanie cyklu prania, należy nacisnąć przycisk **Start/Pauza**.

3 Wyświetlacz

- Na wyświetlaczu wyświetlane są ustawienia, szacowany pozostały czas i komunikaty stanu. Gdy urządzenie zostanie włączone, na wyświetlaczu podświetlone zostaną domyślne ustawienia.
- Na wyświetlaczu widoczny jest pozostały szacowany czas. W trakcie automatycznego obliczania wagi wsadu wyświetlacz miga  lub pojawia się komunikat „Detecting (Wykrywanie)”.

4 Pokrętko ustawiania programów



- Programy dostępne są w zależności od typu prania.
- Zaświeci się kontrolka wskazująca wybrany program.

5 Opcje

- Umożliwia wybór dodatkowego cyklu; zaświeci się po aktywacji.
- Za pomocą tych przycisków można wybrać żądane opcje dotyczące cyklu dla wybranego cyklu.

Tabela programu

Program prania

Program	Rodzaj tkaniny	Odpowiednia temp. wody	Opcja	Maksymalny wsad	
				5 kg	6 kg
Bawełna	Tkaniny kolorowe (koszulki, koszule nocne, piżamy, itp.) i lekko zabrudzona biała bawełniana odzież (bielizna).	40°C (Zimna - 95°C)		mniej niż 5 kg	mniej niż 6 kg
Bawełna duże	Zapewnia optymalne rezultaty mycia przy zwiększonym obciążeniu prania przy mniejszym zużyciu energii.	60°C (Zimna, 20°C, 40°C)	- Intensywne - Pranie wstępne		
Syntetyczne	Tkaniny poliamidowe, akrylowe, poliestrowe.	40°C (Zimna, 20°C, 60°C)		mniej niż 3 kg	
Delikatne	Delikatne tkaniny łatwe do uszkodzenia (jedwab, firanki.).	20°C (Zimna, 40°C)		mniej niż 2 kg	
Pranie ręczne/ Włna ( / )	Wyroby z czystej, nowej wełny przeznaczone do prania w pralce.	40°C (Zimna, 20°C)	- Intensywne		
Szybkie 30'	Tkaniny kolorowe lekko zabrudzone.	20°C (Zimna, 40°C)			
Ubranka niemowlęce	Pranie dla niemowląt	60°C (95°C)	- Intensywne - Pranie wstępne	mniej niż 4 kg	
Pościel	Bawełna pościelowa z wypełnieniem, kołdra puchowa, poduszki, koce, narzuty na kanapy z lekkim wypełnieniem.	40°C (Zimna, 20°C)	- Intensywne	1 duży kawałek ubrania lub jakiegokolwiek inny element objętości	

- Temperatura wody: Wybrać odpowiednią temperaturę dla wybranego cyklu prania. Zawsze prać zgodnie z informacjami na metce ubrania.

NOTATKA

- Zaleca się neutralne detergenty

Opcje dodatkowe

Program	Temperatura	Opcje dodatkowe					Maks. RPM (obrotów na minutę)					
		Pranie wstępne	Intensywne	Bez wirowania	Stop płukanie	Wykrywanie	F(E,M)(80/H8)C3*D(0-9)			F(E,M)(10/H0)C3*D(0-9) F(E,M)(12/H2)C3*D(0-9)		
							400	600	800	400	800	1000 1200
Bawełna	95°C	●	●	●	●	●	●	●	*	●	●	*
	60°C	●	●	●	●	●	●	●	*	●	●	*
	40°C*	●	●	●	●	●	●	●	*	●	●	*
	20°C	●	●	●	●	●	●	●	*	●	●	*
Bawełna duże	Zimna	●	●	●	●	●	●	●	*	●	●	*
	60°C*	●	●	●	●	●	●	●	*	●	●	*
	40°C	●	●	●	●	●	●	●	*	●	●	*
	20°C	●	●	●	●	●	●	●	*	●	●	*
Syntetyczne	Zimna	●	●	●	●	●	●	●	*	●	●	*
	60°C	●	●	●	●	●	●	*	*	●	*	-
	40°C*	●	●	●	●	●	●	*	*	●	*	-
	20°C	●	●	●	●	●	●	*	*	●	*	-
Delikatne	Zimna	●	●	●	●	●	●	*	*	●	*	-
	40°C*	-	●	●	●	-	●	*	-	●	*	-
	20°C	-	●	●	●	-	●	*	-	●	*	-
Pranie ręczne/ Włna	Zimna	-	●	●	●	-	●	*	-	●	*	-
	40°C*	-	●	●	●	-	●	*	-	●	*	-
	20°C	-	●	●	●	-	●	*	-	●	*	-
Szybkie 30'	Zimna	●	●	●	●	-	●	*	●	●	*	●
	40°C	●	●	●	●	-	●	*	●	●	*	●
	20°C*	●	●	●	●	-	●	*	●	●	*	●
Pościel	Zimna	-	●	●	●	-	●	*	-	●	*	-
	40°C*	-	●	●	●	-	●	*	-	●	*	-
	20°C	-	●	●	●	-	●	*	-	●	*	-
Ubranka niemowlęce	Zimna	*	●	●	●	●	●	*	-	●	*	-
	95°C	*	●	●	●	●	●	*	-	●	*	-
Płukanie+ Wirowanie	60°C*	*	●	●	●	●	*	-	●	*	-	
Wirowanie	Zimna	-	-	●	●	-	●	●	*	●	●	*
	Zimna	-	-	●	●	-	●	●	*	●	●	*

- * Opcje ustawione domyślnie
- Opcje które można wybrać
- Opcja niedostępna

Opcje Start/Pauza



Start

- Do rozpoczęcia lub zatrzymywania cyklu prania służy przycisk **Start/Pauza**

Pauza

- Jeżeli potrzeba na chwilę przerwać cykl prania, należy nacisnąć przycisk **Start/Pauza**.
- Po upływie 4 minut od wciśnięcia przycisku powodującego przerwanie cyklu prania zasilanie pralki jest automatycznie wyłączone.

UWAGA: Drzwi pralki nie mogą być otwarte przez pierwsze 1-2 minuty od wybrania Pauzy lub zakończenia cyklu prania

Opcje

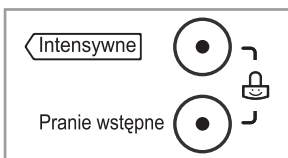

Naciskając przycisk Opcja można wybrać każdą z funkcji.

1 Intensywne

- Funkcję należy stosować w przypadku mocno zabrudzonego prania.

2 Pranie wstępne

- Gdy tkaniny są mocno zabrudzone, wybranie opcja prania wstępnego zwiększa skuteczność prania.
- Pranie wstępne jest dostępne na programach prania Bawełna, Bawełna duże, Baby Care i tkanin Syntetyczne.

W celu identyfikacji wybranej opcji zaświeci się odpowiednia lampka.

Zabezpieczenie przed dziećmi

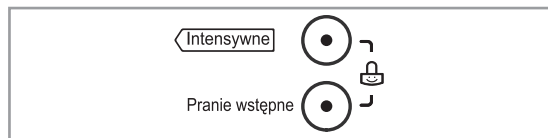

Funkcji tej używamy, jeśli chcemy zablokować wszystkie przyciski w celu uniemożliwienia zmiany nastawień pralki.

- System zabezpieczenia przed dziećmi może być włączony poprzez jednoczesne naciśnięcie przycisków Intensywne i Pranie wstępne. (Po około trzech sekundach)

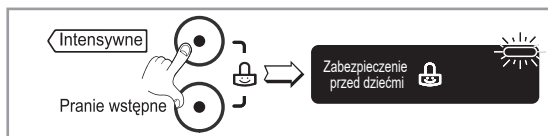

- W celu wyłączenia funkcji zabezpieczenia przed dziećmi należy ponownie jednocześnie nacisnąć oba przyciski Intensywne i Pranie wstępne. (Po około trzech sekundach)

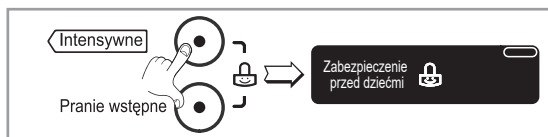

- Aby zmienić program, gdy funkcja zabezpieczenia przed dziećmi jest włączona, należy:

- 1 Nacisnąć jeszcze raz jednocześnie oba przyciski Intensywne i Pranie wstępne. (Po około trzech sekundach)
- 2 Nacisnąć przycisk **Start/Pauza**.
- 3 Zmienić na żądany program i ponownie wcisnąć przycisk **Start/Pauza**.

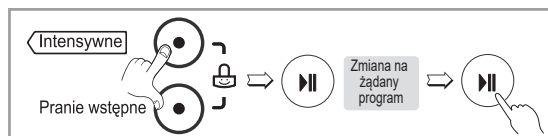

- Zabezpieczenie przed dziećmi może być włączone w dowolnym momencie, a jego dezaktywacja następuje wyłącznie w trybie odwołania. Wyłączenie pralki lub zaburzenie funkcjonowania urządzenia nie odblokowuje opcji zabezpieczenia przed dziećmi.

Wirowanie

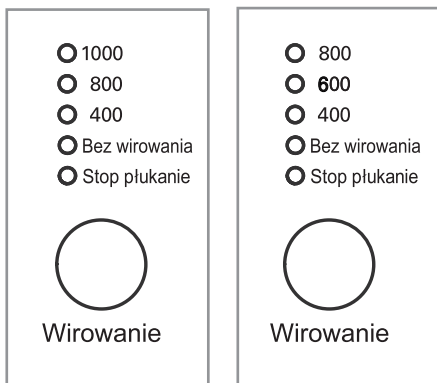

F(E,M)(H0/10)C3LD(0-9) F(E,M)(H8/80)C3*D(0-9)

1 Wybór prędkości wirowania

Różne prędkości wirowania są dostępne w zależności od programu:

F(E,M)(H0/10)C3*D(0-9)

- **Bawełna, Bawełna duże, Płukanie+Wirowanie, Szybkie 30'**,

Stop płukanie / Bez wirowania / 400 - 800 - 1000

- **Delikatne, Pościel, Ubranka niemowlęce, Syntetyczne, Pranie ręczne/Wełna**

Stop płukanie / Bez wirowania / 400 - 800

F(E,M)(H8/80)C3*D(0-9)

- **Bawełna, Bawełna duże, Płukanie+Wirowanie, Szybkie 30'**,

Stop płukanie / Bez wirowania / 400 - 600 - 800

- **Delikatne, Pościel, Ubranka niemowlęce, Syntetyczne, Pranie ręczne/Wełna**

Stop płukanie / Bez wirowania / 400 - 600

Prędkość wirowania można wybrać naciskając przycisk Wirowanie.

2 Bez wirowania

• Po wyborze tej funkcji pralka zatrzymuje się po wypompowaniu wody.

3 Stop płukanie

• Opcja ta jest wybierana poprzez ponowne naciśnięcie przycisku Wirowanie i polega na pozostawieniu odzieży w wodzie z ostatniego płukania bez wirowania.

• Aby wypompować wodę lub odwirować pranie należy ustawić program Wirowanie oraz ustawić przyciskiem Wirowanie żadaną prędkość. *Świecąca się lampka wskazuje wbrany program.*

Temperatura wody

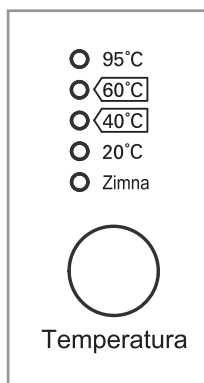

• Temperaturę kąpeli piorącej można wybierać wciskając przycisk Temperatura.

- **Zimna**

- **20°C / 40°C / 60°C / 95°C**

Temperatura wody może być wybierana w zależności od programu prania.

Przy wybranej temperaturze zapala się lampka.

Bardziej szczegółowe informacje znajdują się na str. 21

Czas prania

• Czasy podawane przez producenta

Program	Przybliżony czas (w minutach)
Bawełna	172'
Bawełna duże	73'
Syntetyczne	112'
Szybkie 30'	30'
Pranie ręczne/Wełna	35'
Delikatne	60'
Pościel	71'
Ubranka niemowlęce	146'
Płukanie+Wirowanie	18'

• Czas prania może się różnić w zależności od ilości bielizny do prania, ciśnienia wody, jej temperatury oraz innych czynników.

• Jeśli wykryte zostanie niewyważenie lub zadziała program usuwania piany, czas prania zostanie jeszcze wydłużony. (Maksymalnie o 45 minut.)

Zakończenie prania

• Jeśli pranie jest zakończone, zasilanie zostaje wyłączone automatycznie po sygnale dźwiękowym.

• Wyłącz urządzenie i zakręć kran zasilania wody.

⚠ OSTRZEŻENIE

- Przed przystąpieniem do czyszczenia pralki należy ją odłączyć od zasilania, aby zapobiec porażeniu prądem. Zaniechanie może doprowadzić do poważnych obrażeń, pożaru, porażenia elektrycznego oraz śmierci.
- Do czyszczenia pralki nie wolno używać żrących substancji chemicznych, substancji ściernych ani rozpuszczalników. Mogą one uszkodzić zewnętrzną warstwę pralki.

Czyszczenie pralki

Pielęgnacja po praniu

- Po zakończeniu cyklu należy wytrzeć wilgoć z drzwi i z wewnętrznej części uszczelki drzwicowej.
- Drzwi należy pozostawić otwarte, żeby umożliwić wyschnięcie bębna.
- Wytrzeć główną część pralki suchą szmatką, usuwając z niej wilgoć.

Czyszczenie zewnętrznej części pralki

Właściwa pielęgnacja pralki może wydłużyć jej żywotność.

Drzwi:

- Zmyć część zewnętrzną i wewnętrzną za pomocą zwilżonej szmatki, a następnie osuszyć miękką szmatką.

Część zewnętrzna:

- Natychmiast zetrzeć, jeśli coś się rozleje.
- Wycierać za pomocą zwilżonej szmatki.
- Nie należy wywierać nacisku na powierzchnię ani na wyświetlacz za pomocą ostrych przedmiotów.

Pielęgnacja i czyszczenie części wewnętrznej

- Do wycierania otworu drzwi i szyby drzwiczek należy wykorzystywać ręcznik lub miękką szmatkę.
- Pranie należy wyjmować z pralki niezwłocznie po zakończeniu cyklu. Pozostawienie wilgotnego wsadu w pralce może spowodować zagniecenia, zafarbowanie i nieprzyjemny zapach.
- Raz w miesiącu (lub w razie potrzeby częściej) należy uruchomić cykl Czyszczenie bębna, aby usunąć pozostałości środków czyszczących i inne osady.

Czyszczenie filtra wlotu wody

- Jeśli pralka nie będzie używana przez dłuższy czas (np. podczas wakacji), należy zamknąć zawór odcinający, zwłaszcza jeśli w pobliżu pralki w podłodze nie ma kratki ściekowej (studzienki).
- Ikona „! E” pojawi się na wyświetlaczu panelu sterującego w przypadku braku dopływu wody do szuflady na proszek/płyn.
- Jeśli woda jest bardzo twarda lub zawiera śladowe ilości wapna, filtr wlotu wody może zostać zablokowany. Dobrą praktyką jest w związku z tym okresowe czyszczenie filtra.

- 1 Należy zakręcić kran i odkręcić wąż doprowadzający wodę.

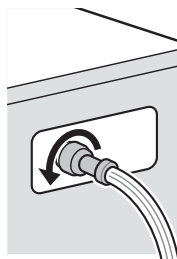

- 2 Wyczyścić filtr za pomocą szczotki z twardym włosiem.

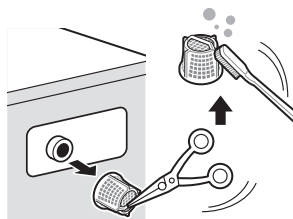

Czyszczenie filtra pompy odpływowej

- W filtrze odpływowym zbierają się nitki i niewielkie przedmioty pochodzące z pranych artykułów. Należy regularnie sprawdzać czystość filtra, aby zapewnić bezproblemową pracę pralki.
- Przed przystąpieniem do czyszczenia pompy odpływowej, awaryjnym opróżnieniem pralki albo awaryjnym otwarciem drzwi należy pozwolić wodzie ostygnąć.

1 Otworzyć zaślepkę i wyciągnąć wąż.

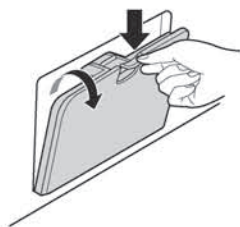

2 Wyjąć korek spustowy i otworzyć filtr, kręcąc nim w lewo.



3 Usunąć wszystkie obce przedmioty z filtra pompy.

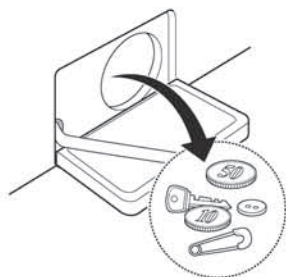

4 Po oczyszczeniu należy wkręcić filtr pompy i włożyć korek spustowy.

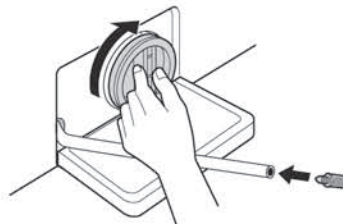

5 Zamknąć zaślepkę.

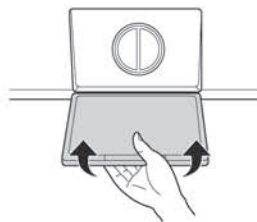

⚠ UWAGA

- W pierwszej kolejności, należy spuścić wodę za pomocą węża odprowadzającego, a dopiero potem otworzyć filtr pompy i usunąć nitki i inne przedmioty.
- Należy zachować ostrożność przy odprowadzaniu wody, ponieważ może być gorąca.

Czyszczenie szuflady zasobnika

Detergenty i środki do zmiękczenia tkanin mogą odkładać się w szufladzie zasobnika. Raz lub dwa razy w miesiącu należy wyjąć szufladę i wkłady, aby sprawdzić, czy znajduje się na nich osad.

- 1 Wyjąć szufladę zasobnika, wysuwając ją do samego końca.
 - Nacisnąć mocno przycisk odłączający i wyjąć szufladę.

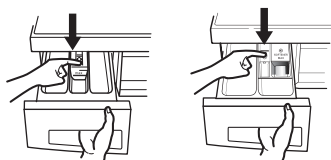

- 2 Wyjąć wkłady z szuflady.
 - Przepłukać wkład i szufladę ciepłą wodą, aby usunąć osad ze środków do prania. Do czyszczenia szuflady zasobnika należy używać wyłącznie wody. Osuszyć wkłady oraz szufladę za pomocą miękkiej szmatki lub ręcznika.
- 3 Do oczyszczenia wnętrza na szufladę należy używać szmatki lub niewielkiej, niemetalowej szczotki.
 - Należy usunąć cały osad z górnej i dolnej części wnętrza.
- 4 Zetrzeć wilgoć z wnętrza za pomocą miękkiej szmatki lub ręcznika.
- 5 Włożyć wkłady do właściwych przegród i wsunąć szufladę z powrotem.

Tub Clean (Czyszczenie bębna) (opcjonalny)

Czyszczenie bębna to specjalny cykl przeznaczony do czyszczenia wnętrza pralki.

W tym cyklu stosowany jest wyższy poziom wody przy wyższej prędkości wirowania. Cykl powinien być regularnie uruchamiany.

- 1 Wyjąć z pralki wszystkie ubrania i artykuły, a następnie zamknąć drzwi.
- 2 Wysunąć szufladę zasobnika i dodać środek przeciw kamieniowi (np. Calgon) do głównej przegrody.
- 3 Powoli zamknąć szufladę zasobnika.
- 4 Włączyć zasilanie, a następnie nacisnąć i przytrzymać przez 3 sekundy przycisk **Tub Clean**. Na wyświetlaczu zostanie wtedy wyświetlone oznaczenie „t c L”.
- 5 Nacisnąć przycisk **Start/Pauza**, aby uruchomić cykl.
- 6 Po zakończeniu cyklu należy pozostawić drzwi do pralki otwarte, aby umożliwić wyschnięcie otworu drzwi, elastycznej uszczelki i szybki drzwi.

⚠ UWAGA

- Jeśli w domu znajduje się dziecko, nie należy pozostawiać drzwi otwartych przez zbyt długi czas.

NOTATKA

- Nie należy umieszczać żadnego detergentu w przegródkach na środki piorące. Mogłyby powstać obfite mydliny i wydostać się poza pralkę.

Uwaga na zamarzanie zimą

- Zamarznięte urządzenie nie pracuje prawidłowo. Należy zadbać, aby urządzenie zostało zamontowane w miejscu, w którym nie będzie narażone zimą na zamarznięcie.
- W przypadku gdy produkt musi zostać zainstalowany na ganku albo w innych warunkach poza domem, należy zadbać o spełnienie wymienionych poniżej zaleceń.

Jak zapobiegać zamarznięciu produktu

- Po praniu należy całkowicie odprowadzić wodę z pompy za pomocą korka spustowego stosowanego do usuwania pozostałej wody. Po całkowitym odprowadzeniu wody należy zamknąć korek spustowy stosowany do usuwania pozostałej wody, a także zaślepkę.



- Zwiesić wąż odpływowy, aby spuścić całą wodę pozostałą w wężu.

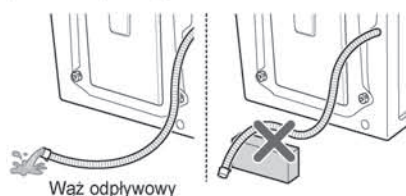

⚠ UWAGA

- Jeśli zamontowany wąż odpływowy przybiera zakrzywiony kształt, wewnętrzny wąż narażony jest na zamarznięcie.

- Po zakręceniu kranu należy odłączyć od kranu wąż doprowadzający zimną wodę i spuścić z niego wodę, trzymając wąż zwieszony w dół.

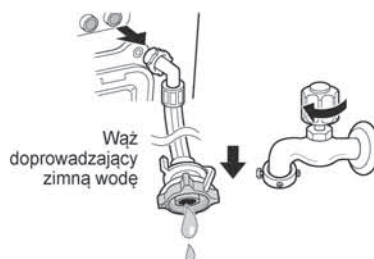

Sprawdzanie, czy doszło do zamarznięcia

- Jeśli woda nie splywa po wyjęciu korka spustowego węża stosowanego do spuszczenia pozostałej wody, należy skontrolować zespół odprowadzania wody.



- Włączyć zasilanie, wybrać Płukanie i Wirowanie, a następnie nacisnąć przycisk **Start/Pauza**.

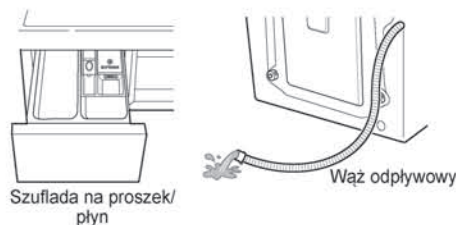

NOTATKA

- Sprawdzić, czy woda napływa do szuflady na proszek/płyn podczas płukania i czy woda splywa przez wąż odpływowy podczas wirowania.
- Gdy podczas pracy pralki na wyświetlaczu wyświetlane jest oznaczenie „FF”, należy skontrolować zespół doprowadzania wody i zespół odprowadzania wody. (Niektóre modele nie są wyposażone w funkcję alarmu sygnalizującego zamarznięcie).

Co robić, gdy dojdzie do zamarznięcia

- Należy opróżnić bęben, nalać ciepłą wodę w temp. 50–60 °C tak, aby sięgała do gumowej części wewnątrz bębna, zamknąć drzwi i odczekać 1–2 godziny.

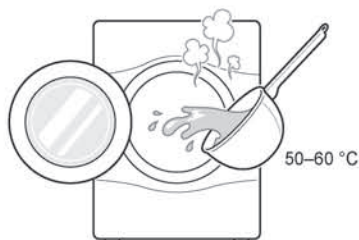

UWAGA

- Nie należy stosować wrzącej wody. Może to spowodować poparzenia oraz uszkodzić produkt.
- Otworzyć zaślepkę i korek spustowy węża do odprowadzania pozostałej wody, aby spuścić wodę całkowicie.



NOTATKA

- Jeśli woda nie splywa, oznacza to, że lód się jeszcze nie rozpuścił całkowicie. Należy jeszcze poczekać.

- Po całkowitym odprowadzeniu wody, należy zamknąć korek spustowy węża do odprowadzania pozostałej wody, wybrać Płukanie i Wirowanie, a następnie nacisnąć przycisk **Start/Pauza**.

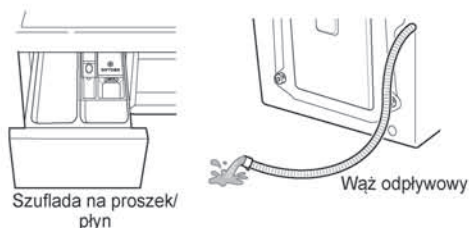

NOTATKA

- Sprawdzić, czy woda napływa do szuflady na proszek/płyn podczas płukania i czy woda splywa przez wąż odpływowy podczas wirowania.
- Jeśli występuje problem z doprowadzeniem wody, należy podjąć następujące środki.
 - Zakręcić kran i przykładając szmatkę nasączoną gorącą wodą do kranu i obu miejsc złączy, starać się spowodować odtajanie zamarznięcia.
 - Wyjąć wąż doprowadzający wodę i zanurzyć go w ciepłej wodzie, nieprzekraczającej 50–60 °C.



Korzystanie z funkcji Smart Diagnosis™

Należy skorzystać z tej funkcji, jeśli potrzebna jest precyzyjna diagnostyka centrum serwisowania LG Electronics w przypadku wystąpienia awarii lub nieprawidłowego działania produktu. Z funkcji należy skorzystać wyłącznie w celu skontaktowania się z przedstawicielem serwisowym, a nie podczas normalnej obsługi urządzenia.

- 1 Nacisnąć przycisk **Zasilanie**, aby włączyć pralkę. Nie należy naciskać żadnych innych przycisków ani przekręcać pokręteł wyboru cyklu.
- 2 Po odpowiedniej instrukcji z centrum telefonicznego należy umieścić mikrofon telefonu w pobliżu przycisku **Zasilanie**.



- 3 Nacisnąć i przytrzymać przez 3 sekundy przycisk **Temperatura.**, trzymając mikrofon telefonu w pobliżu ikony albo przycisku **Zasilanie**.
- 4 Nie odsuwać telefonu, dopóki trwa transmisja tonowa. Wyświetlany jest czas pozostały do końca transferu danych.
 - Aby uzyskać najlepsze rezultaty, nie należy poruszać telefonu podczas tonowego przesyłu danych.
 - Jeśli pracownik centrum telefonicznego nie będzie w stanie odebrać dokładnego zapisu, użytkownik może zostać poproszony o ponowne przesłanie danych.



- 5 Po zakończeniu odliczania i emisji tonów należy podjąć przerwana rozmowę z pracownikiem centrum telefonicznego, który może już udzielić pomocy na podstawie danych przesłanych do analizy.

NOTATKA

- Działanie funkcji Smart Diagnosis™ zależne jest od jakości lokalnego połączenia telefonicznego.
- Połączenie i zależna od niego jakość usługi ulegnie poprawie, jeśli wykorzystany zostanie telefon domowy.
- Jeśli jakość transmisji danych do usługi Smart Diagnosis™ jest zła z powodu niskiej jakości połączenia telefonicznego, jakość usługi Smart Diagnosis™ może być ograniczona.

USUWANIE USTEREK

- Pralka wyposażona jest w automatyczny system monitorowania błędów wykrywający i diagnozujący problemy we wczesnym stadium. Jeśli pralka działa nieprawidłowo lub nie działa wcale, przed wezwaniem serwisanta należy sprawdzić poniższe:

Diagnozowanie problemów

Objawy	Przyczyny	Naprawa usterki
Grzechotanie i pobrzękiwanie	Ciała obce, takie jak monety lub agrafki mogły utknąć w bębnie lub pompie.	<ul style="list-style-type: none"> Zatrzymać pralkę, sprawdzić bęben i filtr odpływowy. Jeśli dźwięk występuje po ponownym uruchomieniu pralki, należy skontaktować się z autoryzowanym centrum serwisowym.
Łomotanie	Ciężki wsad może spowodować wystąpienie łomoczących dźwięków. Zazwyczaj jest to normalne zjawisko.	<ul style="list-style-type: none"> Jeśli dźwięk nie ustaje, stabilność pralki jest najprawdopodobniej zaburzona. Należy zatrzymać pranie i zmienić rozłożenie wsadu.
Wibrujący dźwięk	<p>Czy usunięto wszystkie bolce zabezpieczające i konstrukcję wspierającą?</p> <p>Czy wszystkie nóżki spoczywają stabilnie na podłodze?</p>	<ul style="list-style-type: none"> Jeśli bolce zabezpieczające nie zostały wyjęte podczas montażu pralki, należy sięgnąć do Instrukcji montażu, aby znaleźć informacje na ten temat. Prany wsad mógł się nierównomiernie rozłożyć w bębnie. Należy zatrzymać pralkę i rozłożyć wsad.
Woda wycieka	<p>Węże doprowadzające lub odprowadzające wodę poluzowały się w miejscu łączenia z kranem lub pralką.</p> <p>Domowe rury odpływowe są zatkane.</p>	<ul style="list-style-type: none"> Sprawdzić i dokręcić złącza węży. Udrożnić instalację odpływową. W razie potrzeby skontaktować się z hydraulikiem.
Nadmiar mydlin		<ul style="list-style-type: none"> Zbyt duża ilość środka piorącego lub nieodpowiedni środek może spowodować zbyt obfitą pianę, co doprowadzi do wycieku wody.
Woda nie jest doprowadzana do pralki albo płynie zbyt wolno	<p>Źródło wody jest nieodpowiednie dla danego miejsca.</p> <p>Kran, z którego doprowadzana jest woda, nie jest całkowicie odkręcony.</p> <p>Wąż (lub węże) doprowadzający wodę jest splątany.</p> <p>Filtr węża (węży) wlotowego jest zapchany.</p>	<ul style="list-style-type: none"> Sprawdzić inny kran domowy. Odkręcić kran do końca. Wyprostować wąż. Sprawdzić filtr węża wlotowego.
Woda z pralki nie jest odprowadzana albo płynie powoli.	<p>Wąż odpływowy jest splątany lub zapchany.</p> <p>Filtr odpływowy jest zapchany.</p>	<ul style="list-style-type: none"> Przečyścić i wyprostować wąż odpływowy. Wyczyścić filtr odpływowy.

Objawy	Przyczyny	Naprawa usterki
Pralka się nie włącza.	Przewód zasilania może nie być podłączony lub może być luźno wpięty.	<ul style="list-style-type: none"> Należy się upewnić, że wtyczka jest dobrze wetknięta do gniazdka.
	Bezpieczniki instalacji domowej są przepalone, przerywacz przerwał obwód lub wystąpiła awaria zasilania.	<ul style="list-style-type: none"> Nastawić przerywacz lub wymienić bezpiecznik. Nie zwiększać pojemności bezpiecznika. Jeśli problemem jest przeciążenie obwodu, należy zlecić jego naprawę wykwalifikowanemu elektrykowi.
	Kran, z którego doprowadzana jest woda, nie jest odkręcony.	<ul style="list-style-type: none"> Należy odkręcić kran z wodą.
Pralka nie wiruje	Sprawdzić, czy drzwi są dobrze zamknięte.	<ul style="list-style-type: none"> Zamknąć drzwi i nacisnąć przycisk Start/ Pauza. Rozpoczęcie wirowania może nastąpić kilka chwil po naciśnięciu przycisku Start/ Pauza. Aby doszło do wirowania, drzwi muszą zostać zamknięte. Dodać 1 lub 2 podobne do siebie artykuły, aby zrównoważyć wsad. Zmienić rozłożenie wsadu, aby wirowanie odbywało się prawidłowo.
Drzwi się nie otwierają		<ul style="list-style-type: none"> Po uruchomieniu pralki drzwi nie mogą zostać otwarte ze względów bezpieczeństwa. Sprawdzić, czy podświetlona jest ikona „Blokada drzwi”. Po wyłączeniu ikony „Blokada drzwi” można bezpiecznie otworzyć drzwi.
Przedłużony czas cyklu prania		<ul style="list-style-type: none"> Czas prania różni się w zależności od rodzaju pranych rzeczy, ciśnienia i temperatury wody oraz innych warunków korzystania z urządzenia. Jeśli wykryte zostanie zaburzenie równowagi lub jeśli włączony jest program usuwania mydlin, czas prania zostanie wydłużony.
Przelanie się środka do zmiękczenia tkanin	Zbyt duża ilość środka zmiękczonego tkaniny może spowodować przelanie się cieczy.	<ul style="list-style-type: none"> Aby wykorzystać właściwą ilość środka, należy postępować zgodnie z wytycznymi producenta produktu. Nie należy przekraczać linii wyznaczającej maksymalne napełnienie.
Środki zmiękczące uwalniane są zbyt wcześnie		<ul style="list-style-type: none"> Powoli zamknąć szufladę zasobnika. Nie otwierać szuflady podczas cyklu prania.
Problem z suszeniem	Brak suszenia	<ul style="list-style-type: none"> Nie ładować nadmiernej ilości artykułów. Sprawdzić, czy pralka odprowadza właściwą dla wsadu ilość wody. Wsad jest zbyt mały, aby suszenie bębnowe przebiegało właściwie. Dodać kilka ręczników.



Komunikaty o błędach



Objawy	Przyczyny	Naprawa usterki
	<p>Ciśnienie wody jest za małe. Kran doprowadzający wodę nie jest całkowicie odkręcony. Wąż doprowadzający wodę jest załamany. Filtr na wężu doprowadzającym wodę jest zatkany.</p>	<p>Sprawdź inny kran w domu. Odkręć całkowicie kran. Wyprostować wąż. Sprawdź filtr na wężu doprowadzającym wodę.</p>
	<p>Wąż odpływowy jest załamany lub zatkany. Filtr odpływowy jest zatkany.</p>	<p>Odetkać i wyprostować wąż odpływowy. Wyczyścić filtr.</p>
	<p>Wsad jest za mały. Wsad nie jest zrównoważony. Urządzenie ma system wykrywania i korekcji niewyważenia wsadu. Jeżeli prane są pojedyncze, ciężkie sztuki, jak ręczniki kąpielowe, szlafroki, itp., system może przerwać wirowanie, albo nawet zatrzymać je całkowicie. Jeżeli po zakończeniu cyklu prania, pranie jest zbyt mokre, należy dodać kilka mniejszych sztuk odzieży w celu zrównoważenia wsadu i powtórzyć cykl wirowania.</p>	<p>Dodać jedną lub dwie sztuki odzieży w celu zrównoważenia wsadu. Ponownie rozłożyć pranie w bębnie, aby umożliwić prawidłowe odwirowanie.</p>
	<p>Czy drzwi nie są otwarte?</p>	<p>Zamknąć drzwi. *Jeżeli znak nie znika, wezwać serwis.</p>
		<p>Odłączyć wtyczkę sieciową i wezwać serwis.</p>
	<p>Następuje przepełnienie wodą z powodu uszkodzenia zaworu.</p>	<p>Zamknąć dopływ wody. Odłączyć wtyczkę sieciową. Wezwać serwis.</p>
	<p>Wadliwe działanie czujnika przepełnienia wodą.</p>	
	<p>Przeciążony silnik.</p>	

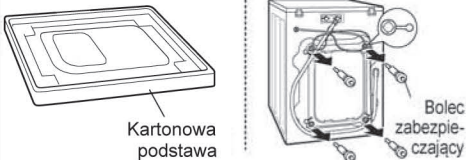

GWARANCJA

Ograniczona gwarancja nie obejmuje:

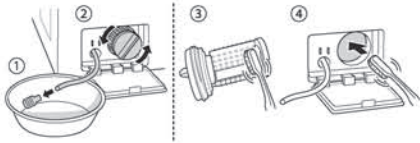
- Serwisowy przewóz, odebranie lub montaż, lub naprawa produktu; instrukcja dla klienta dotycząca obsługi produktu; naprawa lub wymiana bezpieczników lub poprawki ożyłowania lub instalacji wodno-kanalizacyjnej, lub poprawki po nieautoryzowanych naprawach/montażu.
- Niezdolność urządzenia do pracy podczas awarii zasilania i przerw w dostawie prądu lub niedostatecznej mocy zasilania.
- Szkody spowodowane przez uszkodzoną lub nieuszczelną instalację wodną, zamarznięcie instalacji, blokadę rur odpływowych, niedostateczną lub przerywaną dostawę wody lub niedostateczną ilość dostarczanego powietrza.
- Szkody wynikłe z obsługi Produktu w środowisku korozyjnym lub w sposób sprzeczny z zaleceniami zawartymi w dołączonym do Produktu podręczniku użytkownika.
- Uszkodzenia Produktu powstałe w wyniku wypadków, działania szkodników i owadów, piorunu, wiatru, ognia, powodzi lub losu zdarzeń losowych.
- Uszkodzenie lub awaria spowodowane nieautoryzowanymi zmianami lub przeróbkami, korzystaniem z urządzenia w sposób niezgodny z przeznaczeniem lub wyciekami wody na skutek nieprawidłowego montażu urządzenia.
- Uszkodzenie lub awaria spowodowane nieprawidłowym prądem elektrycznym, napięciem lub stanem instalacji wodno-kanalizacyjnej albo spowodowane stosowaniem akcesoriów, komponentów lub czyszczących produktów zużywalnych, które nie uzyskały akceptacji firmy LG.
- Szkody spowodowane transportem i obsługą, w tym zadrapania, wgniecenia, odprysnięcia i/lub inne uszkodzenia zewnętrznej warstwy produktu, chyba że uszkodzenia te wynikają z wadliwości materiałów lub wykonania.
- Uszkodzenia lub brakujące elementy powystawowych, sprzedawanych po otwarciu opakowania, przeceniownych lub odnawianych egzemplarzy Produktu.
- Produkty z usuniętym, zmodyfikowanym lub niemożliwym do odczytania numerem seryjnym. Do uzyskania oceny zgłoszenia gwarancyjnego konieczne jest podanie modelu i numeru seryjnego, a także okazanie paragonu sklepowego.
- Zwiększenie kosztów użytkowania i dodatkowych wydatków związanych z użytkowaniem.
- Naprawy w przypadku gdy Produkt jest używany w celach innych niż normalne i typowe przeznaczenie domowe lub w sposób sprzeczny z instrukcjami w podręczniku użytkownika dołączonego do Produktu.
- Koszty związane z przeniesieniem Produktu z domu użytkownika w celu przekazania do naprawy.
- Usunięcie i ponowny montaż Produktu, jeśli zainstalowany jest w niedostępnym miejscu lub jest zamontowany niezgodnie z opublikowaną instrukcją montażu, w tym zamieszczoną w podręczniku użytkownika LG i podręcznikach montażu.
- Szkody wynikające z nieprawidłowego używania, nieprawidłowego montażu, naprawy lub konserwacji. Nieprawidłowa naprawa obejmuje także stosowanie części, które nie zostały zaakceptowane ani ujęte w specyfikacji przez firmę LG.

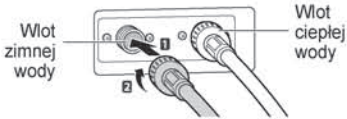
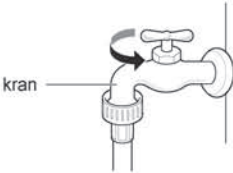
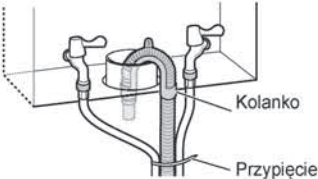
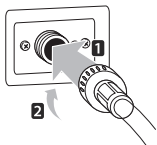
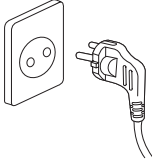
<p>Nietypowe wibracje lub hałasy spowodowane przez nieusunięcie bolców zabezpieczających lub konstrukcji wspierającej.</p>	 <p>Kartonowa podstawa</p> <p>Bolec zabezpieczający</p>	<p>Usunąć bolce zabezpieczające i konstrukcję wspierającą.</p>
<p>Wyciek spowodowany przez zanieczyszczenia (włosy, kłaczki) na uszczelce i szybie drzwiowej.</p>		<p>Oczyścić uszczelkę i szybę.</p>

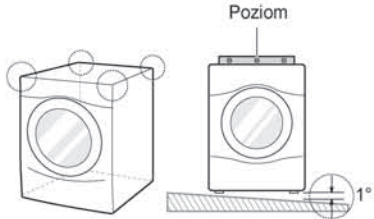
<p>Brak odpływu spowodowany blokadą filtra pompy.</p>	<p>➔</p>		<p>Wyczyścić filtr pompy.</p>
<p>Woda nie napływa, ponieważ filtry zaworu wlotowego są zapchane lub węże wlotowe są poplątane.</p>	<p>➔</p>	 <p>Filtr wlotowy</p>	<p>Oczyścić filtr zaworu wlotowego lub zamontować ponownie węże wlotowe.</p>
<p>Woda nie napływa z powodu zbyt dużej ilości zastosowanego detergentu.</p>	<p>➔</p>	 <p>Zasobnik</p>	<p>Wyczyścić szufladę zasobnika na proszek/płyn</p>
<p>Prane rzeczy są gorące lub ciepłe po zakończeniu prania, ponieważ węże wlotowe zainstalowano odwrotnie.</p>	<p>➔</p>	 <p>Wlot zimnej wody</p> <p>Wlot ciepłej wody</p>	<p>Zamontować ponownie węże wlotowe.</p>
<p>Woda nie napływa, ponieważ kran, z którego jest doprowadzana, nie jest odkręcony.</p>	<p>➔</p>	 <p>kran</p>	<p>Odkręcić kran.</p>
<p>Wyciek spowodowany nieprawidłowym montażem węża odpływowego lub zablokowaniem węża odpływowego.</p>	<p>➔</p>	 <p>Kolanko</p> <p>Przypięcie</p>	<p>Zamontować ponownie wąż odpływowy.</p>
<p>Wyciek spowodowany nieprawidłowym montażem węża wlotowego lub stosowaniem węża innej marki.</p>	<p>➔</p>		<p>Zamontować ponownie wąż wlotowy.</p>
<p>Brak zasilania spowodowany poluzowaniem styku przewodu zasilania z gniazdem zasilania lub problemem z gniazdem zasilania.</p>	<p>➔</p>		<p>Podłączyć ponownie przewód zasilania lub wymienić gniazdo elektryczne.</p>

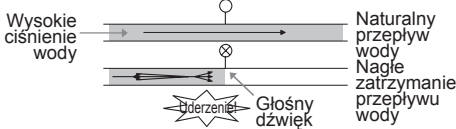
<p>Serwisowy przejazd w celu przewozu, odebrania lub montażu produktu lub po instrukcje stosowania produktu. Usunięcie i ponowny montaż Produktu.</p>			<p>Gwarancja obejmuje jedynie wady produkcyjne. Pomoc serwisowa nie obejmuje skutków nieprawidłowego montażu.</p>
<p>Odgłos łomotania wody (uderzania), gdy pralka jest napełniana wodą.</p>			<p>Dostosować ciśnienie wody, przez przykręcenie domowego zaworu wody lub kranu.</p>

DANE ROBOCZE

Karta produktu_Rozporządzenie delegowane Komisji (UE) nr 1061/2010

Nazwa dostawcy lub znak towarowy	LG		
	F(H0/10)C3LD(0-9)	F(H0/10)C3ND(0-9)	
Identyfikator modelu dostawcy			
Pojemność znamionowa w kg	5	6	kg
Klasa efektywności energetycznej	A+++	A+++	
Przyznano "oznakowanie ekologiczne UE" zgodnie z rozporządzeniem (WE) nr 66/2010	Nie	Nie	
Ważone roczne zużycie energii (AEC) kWh rocznie na podstawie 220 standardowych cykli prania w przypadku programów prania tkanin bawełnianych w 60°C i 40°C przy pełnym i częściowym załadunku oraz zużycie w trybach niskiego zużycia energii. Rzeczywiste zużycie energii zależy od sposobu użytkowania urządzenia.	129	150	kWh/rok
Zużycie energii - średnia 60°C Program bawełna przy pełnym obciążeniu - średnia 60°C Program bawełna przy częściowym obciążeniu - średnia 40°C Program bawełna przy częściowym obciążeniu	0.85 0.45 0.45	1.02 0.56 0.55	kWh kWh kWh
Ważone zużycie energii w trybie wyłączenia i w trybie czuwania	0.45	0.45	W
Ważone roczne zużycie wody (AWC) w litrach rocznie na podstawie 220 standardowych cykli prania w przypadku programów prania tkanin bawełnianych w 60°C i 40°C przy pełnym i częściowym załadunku. Rzeczywiste zużycie wody zależy od sposobu użytkowania urządzenia	9900	9500	litr/rok
Klasa efektywności wirowania w skali od G (najmniejsza efektywność) do A (największa efektywność)	B	B	
Maksymalna szybkość wirowania w przypadku standardowego programu prania tkanin bawełnianych w 60°C przy pełnym załadunku lub standardowego programu prania tkanin bawełnianych w 40°C przy częściowym załadunku, w zależności od tego, która z tych wartości jest niższa, oraz wilgotność resztkowa uzyskana w przypadku standardowego programu prania tkanin bawełnianych w 60°C przy pełnym załadunku lub standardowego programu prania tkanin bawełnianych w 40°C przy częściowym załadunku, w zależności od tego, która z tych wartości jest wyższa.	1000 53	1000 53	rpm %
Bawełna duże 60°C/40°C + Intensywne stanowią standardowe programy prania, do których odnoszą się informacje na etykiecie i w karcie, że są one odpowiednie do prania tkanin bawełnianych normalnie zabrudzonych oraz że są najbardziej efektywnymi programami pod względem łącznego zużycia energii i wody			
Czas programu - średnia 60°C Program bawełna przy pełnym obciążeniu - średnia 60°C Program bawełna przy częściowym obciążeniu - średnia 40°C Program bawełna przy częściowym obciążeniu	238 222 222	238 222 222	min min min
Czas trwania trybu czuwania (TI)	10	10	min
Posiomy emitowany hałas, który powstaje podczas faz prania i wirowania, w przypadku standardowego programu prania tkanin bawełnianych w 60°C przy pełnym załadunku, wyrażony w dB(A) re 1pW i zaokrąglony do najbliższej liczby całkowitej	55 76	55 76	dB(A)
Wolnostojąca			



By uzyskać szczegółowe informacje na temat certyfikacji dla tego urządzenia, a także numer certyfikatu oraz okresów ważności, skontaktuj się z działem obsługi klienta LG na podany bezpłatny numer kontaktowy.

Producent: LG Electronics RUS Ltd.
Budynek nr 9, 86 km autostrady Białoruskiej, Wioska Przemysłowa Dorokhovskoe,
Dystrykt Ruza, Obwód Moskiewski, Federacja Rosyjska, 143160

Data produkcji znajduje się na tabliczce znamionowej, która umieszczona jest za drzwiami pralki, powyżej bębna.

Format daty: MM / RRRR.

