



Bezpieczeństwo

Należy upewnić się, że napięcie zasilania w gospodarstwie domowym jest zgodne z napięciem wskazanym na etykiecie informacyjnej z tyłu telewizora. Jeżeli wtyczka zasilająca, gniazdo prądu przemiennego lub gniazdo zasilania służą do odcinania zasilania od urządzenia, należy zapewnić do nich swobodny dostęp.

W niektórych modelach lampka sygnalizacyjna znajduje się z boku telewizora. Brak sygnalizacji świetlnej z przodu nie oznacza, że telewizor jest całkowicie odłączony od zasilania. W celu całkowitego odłączenia telewizora należy wyciągnąć wtyczkę z gniazda zasilania.

Elementy, z których wykonany jest telewizor są wrażliwe na ciepło. **Maksymalna temperatura otoczenia, w jakiej może pracować telewizor**, nie powinna przekraczać **35°C**. Nie wolno zakrywać otworów wentylacyjnych z tyłu lub po bokach odbiornika telewizyjnego. Aby umożliwić poprawną wentylację, wokół urządzenia należy pozostawić wolną przestrzeń. Urządzenie należy zamontować z dala od źródeł ciepła (kominka itp.) i urządzeń wytwarzających silne pole magnetyczne lub elektryczne.

Wilgotność pomieszczenia, w którym ma zostać zamontowany odbiornik, nie powinna przekraczać **75%**. Przenoszenie odbiornika z zimnego do ciepłego miejsca może spowodować skraplanie się pary wodnej na ekranie (oraz niektórych podzespołach wewnątrz odbiornika telewizyjnego). Przed włączeniem telewizora należy poczekać, aż skroplona para wodna odparuje.

Przycisk  lub **POWER**/ w telewizorze lub przycisk  na pilocie są używane do włączenia i ustawienia w tryb gotowości. Jeśli telewizor **nie będzie używany przez dłuższy czas**, należy odłączyć go z sieci przez wyjęcie wtyczki z gniazdka zasilającego.

W trakcie **burzy z wyładowaniami** atmosferycznymi zaleca się odłączenie odbiornika telewizyjnego z sieci zasilającej i antenowej, co pozwoli uniknąć uszkodzeń związanych z wyładowaniami elektrycznymi lub elektromagnetycznymi. Z tego powodu zaleca się, aby **gniazdo zasilania i antenowe** było łatwo dostępne, co w razie potrzeby, pozwoli na **odłączenie** urządzenia.

Jeśli podczas użytkowania z urządzenia zacznie się **wydobywać dym** lub **wyczuwalny będzie zapach spalenizny**, to należy natychmiast **odłączyć** przewód zasilający. Pod żadnym pozorem nie wolno samodzielnie otwierać pokrywy odbiornika telewizyjnego ze względu na **ryzyko porażenia** prądem.

OSTRZEŻENIA

Urządzenie przeznaczone jest tylko do użytku w gospodarstwie domowym i nie powinno być używane

inaczej, poza użytkowaniem domowym lub komercyjnie.

Jeśli produkt ma uszkodzony zewnętrzny kabel elastyczny lub sznur, to dla uniknięcia zagrożenia, musi być on wymieniony przez producenta, serwisanta lub podobnie wykwalifikowaną osobę.

Dla zapewnienia odpowiedniej wentylacji należy pozostawić wokół telewizora odstęp większy niż 10 cm. Wentylacja nie może być utrudniona przykryciem otworów wentylacyjnych takimi przedmiotami jak gazety, serwetki, zasłony itd.

Urządzenie nie może być narazone na kąpienie wody lub jej rozbrzygi a przedmioty napełniane cieczą, takie jak wazon, nie powinny być na urządzeniu stawiane.

Baterie (baterie akumulatorowe lub zainstalowane baterie) należy chronić przed wysoką temperaturą, np.: nasłonecznieniem, ogniem itp.

Aby zmniejszyć ryzyko pożaru, należy zabezpieczyć niniejsze urządzenie przed deszczem i wilgocią.

Nigdy nie umieszczaj odbiornika telewizyjnego na niestabilnym podłożu. Telewizor może spaść i spowodować poważne obrażenia ciała a nawet śmierć. Zwykłe środki ostrożności pomogą zapobiec typowym obrażeniom ciała, zwłaszcza u dzieci:

- Używaj szafek lub stojaków zalecanych przez producenta odbiornika telewizyjnego.
- Korzystaj wyłącznie z mebli, które są w stanie utrzymać ciężar odbiornika.
- Upewnij się, że odbiornik telewizyjny nie wystaje poza krawędź mebla, na którym został ustawiony.
- Nie umieszczaj telewizora na wysokich meblach (na przykład, na szafach lub półkach na książki), jeżeli mebel i telewizor nie zostały dodatkowo przymocowane.
- Nie umieszczaj telewizora na wyrobach tekstylnych ani innych materiałach umieszczanych pomiędzy telewizorem a meblem, na którym stoi.
- Wyjaśnij dzieciom, jak niebezpieczne jest wspinanie się na meble, aby osiągnąć telewizora lub jego przycisków.

Jeżeli obecny telewizor nie będzie utylizowany lecz zostanie przeniesiony, pamiętaj by przestrzegać powyższych wskazówek.

Sprzęt oznaczony tym znakiem jest urządzeniem klasy II, czyli urządzeniem elektrycznym o podwójnej izolacji. Jest tak zaprojektowany, że nie wymaga podłączenia do gniazdka z uziemieniem. Sprzęt nieoznaczony tym znakiem jest urządzeniem elektrycznym klasy I. Taki produkt należy podłączyć do gniazdka z uziemieniem.



Aby zapobiec niebezpieczeństwu pożaru, nie wolno do tego produktu zbliżać świec ani innych źródeł otwartego ognia.

Aparatura, by zapobiec urazom musi być bezpiecznie przymocowana do podłogi lub ściany zgodnie ze wskazówkami instalacji.

OSTRZEŻENIE: Podłączyć słuchawki z niską ustawioną głośnością i zwiększyć ją stosownie do potrzeby. Długotrwałe słuchanie słuchawek z dużą głośnością może skutkować uszkodzeniem słuchu.

Zmęczenie wzroku

Przy stosowaniu tego produktu jako monitora komputerowego, eksperci zdrowia i bezpieczeństwa zalecają raczej krótkie i częste przerwy niż okazjnie dłuższe. Np. przerwy 5-10 minut po godzinie ciągłej pracy z ekranem uważane są za lepsze niż przerwa 15 minut po 2 godzinach.

Nie używać monitora na tle jaskrawego tła, albo z bezpośrednim światłem słonecznym, lub innym jaskrawym, padającym na ekran.

Ekran TV

Ekran TV używany w tym produkcie jest ze szkła. Może się rozbić, jeśli zostanie upuszczony, albo uderzony.

Jest to produkt o wyrafinowanej technologii, dający obrazy z odtworzeniem drobnych szczegółów. Czasem może mieć kilka nieaktywnych pikseli objawiających się jako punkty niebieskie, zielone lub czerwone. Nie ma to wpływu na działanie produktu.

Czynności konserwacyjne

Do czyszczenia ekranu należy stosować środki myjące do szyb; resztę odbiornika należy wycierać ściereczką z dodatkiem łagodnych środków czyszczących.

Ważne: Ekran może ulec uszkodzeniu, jeśli do jego czyszczenia stosowane są silne detergenty, środki czyszczące z zawartością alkoholu lub materiały ścierające.

Zaleca się czyszczenie otworów wentylacyjnych z tyłu i po bokach urządzenia. Stosowanie rozpuszczalników, środków czyszczących z zawartością alkoholu lub materiałów ścierających może spowodować uszkodzenie odbiornika telewizyjnego. Jeśli do środka urządzenia dostanie się ciało obce lub płyn, należy natychmiast odłączyć urządzenie i oddać do przeglądu przez autoryzowanego technika. Nie wolno samodzielnie otwierać pokrywy urządzenia, może być to niebezpieczne dla użytkownika lub uszkodzić urządzenie.

Przepisy dyrektywy w sprawie usług energetycznych (DUE)

To urządzenie spełnia kryteria efektywności określone w dyrektywie DUE. W przypadku, gdy urządzenie nie powróci do trybu połączenia Ethernet ze względu na wyładowanie elektrostatyczne, wymagany jest interfejs użytkownika.

Informacja o funkcji Bluetooth

Technologia Bluetooth® (jeżeli jest dostępna w twoim telewizorze) działa na częstotliwości 2,4GHz, co oznacza, że bezpośrednia bliskość punktów dostępu WiFi, routerów lub mikrofalówek może zakłócać strumieniowe przesyłanie sygnału audio w technologii Bluetooth. W przypadku wystąpienia zakłóceń w odbiorze sygnału audio, zrestartuj urządzenie korzystające z technologii Bluetooth, aby znaleźć częstotliwość z mniejszą ilością zakłóceń. Jeżeli jednak te problemy będą się powtarzać, przesuń urządzenie bliżej telewizora lub zwiększ odległość pomiędzy telewizorem i źródłem zakłóceń.

Identyfikator deklaracji Bluetooth: D031897

Montaż telewizora na ścianie

Ostrzeżenie: Ta czynność wymaga obecności dwóch osób.

Aby zapewnić bezpieczny montaż, należy zapoznać się z następującymi uwagami dotyczącymi bezpieczeństwa:

- Należy sprawdzić, czy ściana zdoła utrzymać ciężar odbiornika telewizyjnego oraz uchwyty mocującego.
- Należy przestrzegać instrukcji montażu dostarczonych wraz z uchwytem mocującym. W przypadku niektórych modeli należy pamiętać, aby przed przystąpieniem do montażu wkręcić gwintowane wkłady śrub sześciokątnych (oraz śruby) uchwyty VESA, dostarczone z odbiornikiem, w otwory uchwyty ściennego znajdujące się z tyłu odbiornika.
- Odbiornik telewizyjny musi być montowany na pionowej ścianie.
- Należy upewnić się, że rodzaj wkrętów odpowiada materiałowi, z jakiego wykonana jest ściana.
- Należy upewnić się, że okablowanie odbiornika telewizyjnego jest umieszczone w miejscu nie grożącym zahaczeniem i przewróceniem innych użytkowników.

Pozostałe zalecenia bezpieczeństwa dotyczące tego odbiornika telewizyjnego mają zastosowanie także tutaj.

Podręcznik użytkownika wielu produktów

Własności opisane w tym podręczniku są wspólne dla większości typów. Niektóre własności mogą być niedostępne w posiadanym telewizorze i / lub telewizor posiadany może mieć własności w tym podręczniku nie opisane. Ilustracje tego podręcznika mogą się różnić od rzeczywistego produktu. Proszę porównać z rzeczywistym produktem.

Informacja dla użytkowników o likwidacji starego sprzętu i baterii**[Unia Europejska]**

Produkty

Ten symbol oznacza, że sprzęt elektryczny i elektroniczny oraz baterie nie powinny, po zużyciu, być wyrzucane z innymi odpadami domowymi. Powinien być natomiast przekazany do odpowiednich punktów zbiórki dla recyklingu sprzętu elektrycznego i elektronicznego, również baterie, dla odpowiedniego przetworzenia, odzysku i recyklingu, zgodnie z krajowymi przepisami i Dyrektywami 2012/19/EU, 2006/66/EC oraz 2008/12/EC.

**Pb**
Baterie**Uwaga:**

Oznakowanie Pb, poniżej symbolu baterii oznacza, że zawiera ona ołów.

Zapewniając prawidłową utylizację produktów pomagasz zachować zasoby naturalne, chronić środowisko i zdrowie ludzi przed potencjalnymi negatywnymi skutkami, które mogą być powodowane przez nieprawidłowe traktowanie ich odpadów.

W celu uzyskania bardziej szczegółowych informacji dotyczących punktów zbiórki niniejszego produktu należy skontaktować się z władzami lokalnymi, dostawcą usług utylizacji odpadów lub sklepem, gdzie nabyto produkt.

Zgodnie z przepisami krajowymi, za nieprawidłowe traktowanie odpadów mogą być nakładane kary.

[Użytkownicy firmowi]

Jeśli chce się produkt zlikwidować, to proszę skontaktować się z dostawcą i sprawdzić warunki umowy sprzedaży.

[Inne kraje poza Unią Europejską]

Symbole te są obowiązujące tylko w Unii Europejskiej. Jeśli chce się zlikwidować te pozycje, to proszę to czynić zgodnie z odpowiednim ustawodawstwem krajowym lub innymi przepisami swojego kraju dotyczącymi traktowania zużytego sprzętu elektrycznego i baterii.

Drogi Kliencie,

Ta aparatura jest zgodna z obowiązującymi dyrektywami i normami europejskimi odnoszącymi się do zgodności elektromagnetycznej i bezpieczeństwa elektrycznego.

TCL Operations Polska Sp. z o.o.
ul. A. Mickiewicza 31/41
96-300 Żyrardów, Poland

Email: zyeee@tcl.com

Rysunki i ilustracje niniejszego podręcznika użytkownika są tylko poglądowe i mogą się różnić od rzeczywistego wyglądu produktu. Konstrukcja i specyfikacja produktu mogą ulec zmianie bez uprzedzenia.

Ważne informacje.....	1	Korzystanie z EPG (elektroniczny przewodnik po programach)	13
Rozdział 1 - Połączenia		Funkcja Bluetooth.....	13
Podłączyć zasilanie i antenę	5	Rozdział 5 - Inne informacje	
Podłączanie odtwarzacza Blu-ray, konsoli HD, kamery HD, słuchawek, modułu CI	5	Hasło kontroli rodzicielskiej.....	15
Podłączanie do internetu.....	6	Rozwiązywanie problemów	15
Rozdział 2 - Pierwsze kroki			
Funkcje pilota	7		
Umieszczanie baterii.....	7		
Pilot specjalny	8		
Umieszczanie baterii.....	8		
Włączanie i wyłączanie telewizora ie	9		
Konfiguracja początkowa	9		
Rozdział 3 - Podstawowa obsługa telewizora			
Dostęp do kanałów	10		
Wyświetlanie podłączonych urządzeń	10		
Regulacja głośności	10		
Dostęp do strony głównej Smart TV	10		
Panel uruchamiania programów THOMSON TV+	10		
Korzystanie z menu ustawień telewizora	10		
Rozdział 4 - Lepsze wykorzystanie telewizora			
Instalacja kanałów	11		
Wspólny interfejs	11		
Korzystanie z modułu interfejsu uniwersalnego	11		
Dostęp do usług interfejsu uniwersalnego	11		
Korzystanie z napisów.....	11		
Włączanie / wyłączanie napisów	11		
Włączanie języka napisów cyfrowych kanałów TV	11		
Wybór typu napisów w kanałach TV cyfrowej ...	12		
Korzystanie z telegazety	12		
Wybór języka dekodowania strony.....	12		
Język cyfrow. teletekstu	12		
Wybudzanie przez sieć	12		
T-Link	12		
Włączanie i wyłączanie T-Link	12		
Odtwarzanie za jednym przyciśnięciem	12		
Korzystanie z gotowości urządzenia	12		
HbbTV	12		
Dostęp do HbbTV	13		
Wyłączenie HbbTV	13		

Podłączyć zasilanie i antenę

Po podłączeniu sznura zasilania telewizor włącza się naciśnięciem **POWER** lub **POWER**.

Uwagi:

- Położenia gniazda zasilania jest różne w różnych modelach telewizorów. W niektórych typach trzeba najpierw włączyć wyłącznik zasilania.
- Odłączyć sznur zasilania przed łączeniem urządzeń.

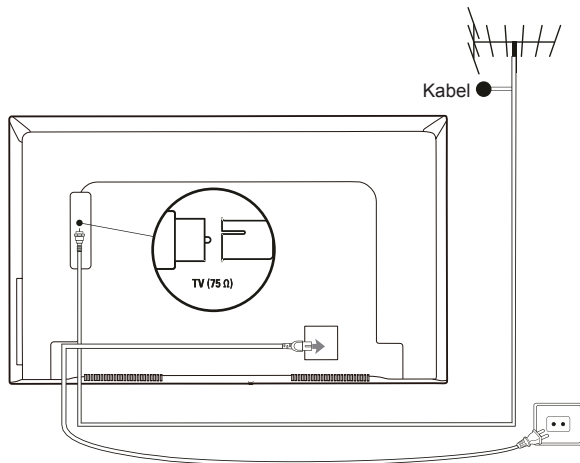

Podłączanie odtwarzacza Blu-ray, konsoli HD, kamery HD, słuchawek, modułu CI

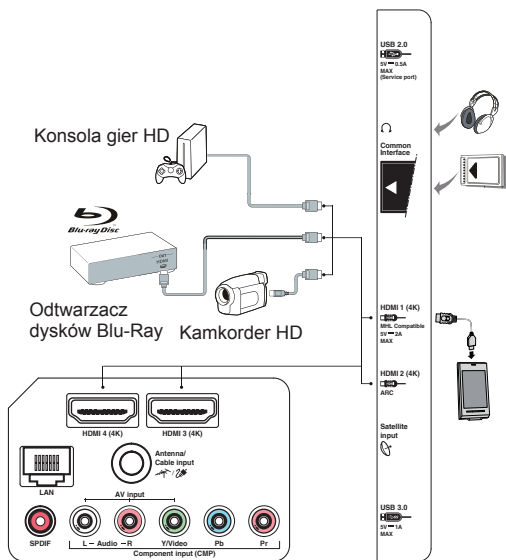

Podłączanie do internetu

Uwaga: Poniższa procedura opisuje standardowy scenariusz podłączenia telewizora do sieci przewodowej lub bezprzewodowej. Rzeczywista procedura podłączania może być inna, w zależności od indywidualnej konfiguracji połączenia sieciowego. W razie pytań na temat domowej sieci internetowej, zgłoś się do dostawcy usługi internetowej.

Połączenie przewodowe

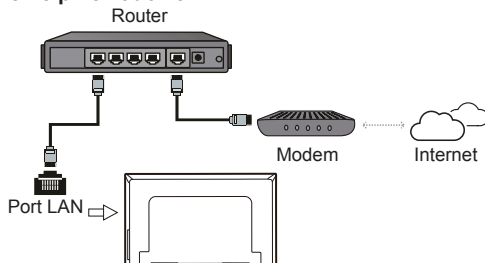

Połączenie bezprzewodowe

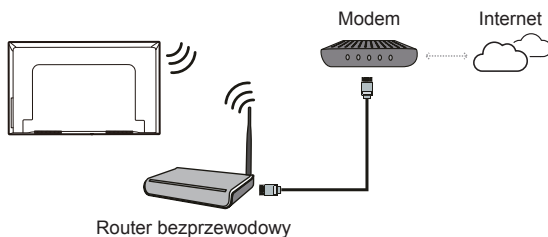

Uwagi:

- Nie wszystkie modele telewizora posiadają wszystkie złącza przedstawione na powyższym schemacie. Liczba złączy USB i HDMI zależy od modelu telewizora.
- Lokalizacja przycisków i złączy zależy od modelu telewizora.
- Złącza USB przeznaczone są do przesyłania danych z napędów USB oraz podłączania innych kompatybilnych urządzeń USB. Zewnętrzne dyski HDD nieposiadające własnego zasilania należy podłączać do złącza USB oznaczonego jako wyjście z zasilaniem 1 A.
- Wszystkie urządzenia USB powinny być podłączone bezpośrednio do telewizora, bez przedłużacza. Jeżeli konieczne jest zastosowanie przedłużacza, nie zaleca się stosowania przedłużaczy dłuższych niż 50 cm. Dłuższy przedłużacz musi być wyposażony w filtry ferrytowe.
- Funkcja ARC (zwrotny kanał audio) obsługiwana jest tylko na porcie HDMI z rozpoznaniem ARC. Aby skorzystać z funkcji ARC, należy najpierw włączyć funkcję T-Link, patrz rozdział dotyczący T-Link.
- Kompatybilność z urządzeniami zgodnymi z MHL umożliwia podłączanie urządzeń przenośnych do gniazda HDMI telewizora, oznaczonego jako zgodne z MHL.
- Aby uniknąć zakłóceń zaleca się stosowanie ekranowanych przewodów HDMI wysokiej jakości.
- Używaj słuchawek wyposażonych we wtyczkę TRS 3,5 mm. Nadmierne ciśnienie akustyczne w słuchawkach może spowodować utratę słuchu.

Funkcje pilota

Większość funkcji telewizora jest dostępnych w menu pojawiającym się na ekranie. Pilot, który jest dostarczany wraz z odbiornikiem, może być używany do obsługi telewizora za pośrednictwem menu oraz do konfiguracji ustawień ogólnych.

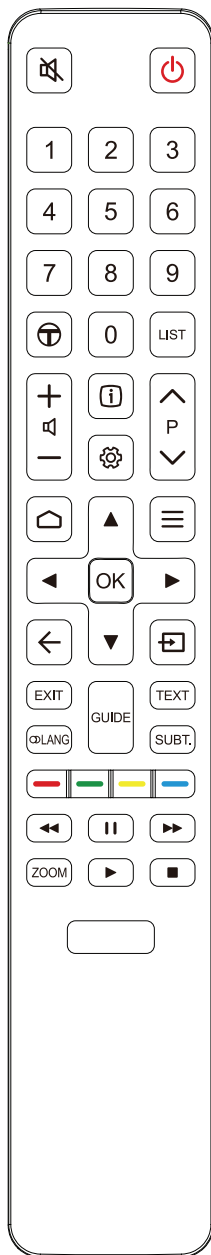

- Wyłączenie/włączenie dźwięku.
- Gotowość/wyjście z gotowości.
- Przyciski numeryczne** Wprowadzanie numeru kanału lub cyfry.
- Uruchamianie lub zamykanie panelu THOMSON TV+.
- LIST** Wyświetla listę kanałów.
- Regulacja głośności.
- Wyświetlanie informacji o programie, jeśli dostępna.
- Wyświetlanie menu ustawień.
- P** Zmiana kanałów.
- Uruchomienie lub zamknięcie strony domowej Smart TV.
- Wyświetlanie menu opcji.
- ▲/▼/◀/▶** Kierunkowe przyciski nawigacyjne.
- OK** Potwierdzenie wprowadzenia lub wyboru.
- Powrót do poprzedniego menu lub zamknięcie aplikacji.
- Wybór źródła sygnału.
- EXIT** Zamknięcie menu ustawień.
- LANG** Wybór typu dostępnego dźwięku dla wybranego programu analogowego TV; wybór dostępnego języka audio, dla wybranego programu cyfrowego TV.
- GUIDE** Włączanie/wyłączanie Elektronicznego przewodnika programów (dostępny tylko dla kanałów cyfrowych).
- TEXT** Włączanie/wyłączanie teletekstu.
- SUBT.** Wybór dostępnego języka napisów dla wybranego programu cyfrowego TV.
- Przyciski kolorowe** Wybór zadań lub stron telegazety; do stosowania z funkcją HbbTV.
- Dla rozpoczęcia szybkiego przewijania wstecz.
- Dla wstrzymania odtwarzania.
- Dla rozpoczęcia szybkiego przewijania w przód.
- ZOOM** Wybór trybu ekranu.
Uwaga: Zaleca się używanie trybu pełnoekranowego. Nie zaleca się ciągłego używania trybu wyświetlania z czarnymi paskami z obydwu stron (takim jak 4:3), przez długi czas, może to doprowadzić do trwałego uszkodzenia ekranu telewizora.
- Rozpoczęcie odtwarzania.
- Dla zatrzymania odtwarzania.

Umieszczanie baterii



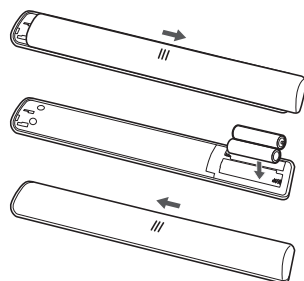











1. Naciśnij, aby otworzyć tylną pokrywę, jak pokazano na ilustracji.
2. Umieść dwie baterie AAA, zwracając uwagę na oznaczenie polaryzacji umieszczone na bateriach.
3. Załóż pokrywę jak pokazano na rysunku.



Uwaga: Typ pilota może ulec zmianie bez powiadomienia.

Pilot specjalny



-  Wyłączenie/włączenie dźwięku.
-  Gotowość/wyjście z gotowości.
-  Regulacja głośności.
-  Uruchamianie lub zamykanie panelu THOMSON TV+.
-  Włączenie funkcji myszy.
-  Zmiana kanałów.
-  Uruchomienie lub zamknięcie strony domowej Smart TV.
-  Wybór źródła sygnału.
-  Kierunkowe przyciski nawigacyjne.
-  Potwierdzenie wprowadzenia lub wyboru.
-  Powrót do poprzedniego menu lub zamknięcie aplikacji.
-  Wyświetlanie menu opcji.
-  Wyświetlanie wirtualnej klawiatury, gdy jest dostępna.
-  Włączanie funkcji głosowej. (Dostępne tylko dla standardowego połączenia sieciowego.)

Uwaga: Typ pilota dostępny jedynie z wybranymi modelami. Typ pilota może ulec zmianie bez powiadomienia.

Umieszczanie baterii

1. Przytrzymaj dolną część pilota, za pomocą plastikowego przedmiotu w kształcie monety obróć zatrzask w położenie „Otwarte”, jak na ilustracji.
2. Zdejmij pokrywę baterii.
3. Umieść dwie baterie AAA, zwracając uwagę na oznaczenie polaryzacji umieszczone na bateriach.
4. Załóż pokrywę komory baterii i za pomocą plastikowego przedmiotu w kształcie monety obróć zatrzask w położenie „Zamknięte”.

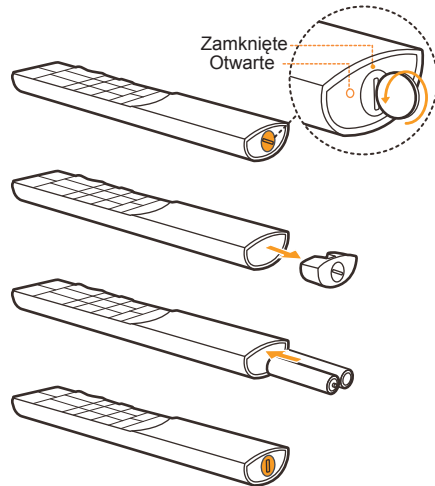

Ważne:

Baterii nie należy wystawiać na działanie nadmiernego ciepła, spowodowanego na przykład promieniami słonecznymi, ogniem itp. Jeśli pilot ma być nie używany przez dłuższy czas, to proszę z niego usunąć baterie. Baterie pozostawione w sprzęcie mogą powodować uszkodzenia korozyjnymi wyciekami, unieważniając gwarancję.

W celu ochrony środowiska proszę przekazywać zużyte baterie do lokalnych punktów recyklingu. Zużyte baterie należy utylizować zgodnie z zaleceniami.

UWAGA: Przy wymianie baterii na niewłaściwy typ istnieje niebezpieczeństwo eksplozji. Wymieniać tylko na ten sam typ, lub równoważny, zalecony przez producenta.

Jeżeli baterie w pilocie wyczerpały się, do obsługi telewizora możesz użyć przycisków znajdujących się na odbiorniku. Mają one następujące funkcje:

Dla typów z poniższymi przyciskami w zestawie:



Features (krótkie naciśnięcie)
⏻ (przytrzymanie)

Dla typów z poniższymi przyciskami w zestawie:



Tryb telewizora

W menu



P^



P^



Features
(przytrzymanie)
OK (krótkie naciśnięcie)

Features
(przytrzymanie)
OK (krótkie naciśnięcie)

Włączanie i wyłączanie telewizora

- Po podłączeniu sznura zasilania telewizor włączy się bezpośrednio, lub będzie w stanie gotowości. Aby telewizor wyłączyć, jeśli jest w stanie gotowości, naciśnij przycisk ⏻ lub **POWER**/⏻ na odbiorniku lub przycisk pilota ⏻.
- Aby przełączyć telewizor w tryb czuwania, naciśnij przycisk ⏻ na pilocie. Telewizor jest nadal zasilany, ale z małym poborem mocy.
- Aby telewizor wyłączyć, należy wyciągnąć wtyczkę z gniazdka zasilania sieciowego.

(* W niektórych typach trzeba najpierw włączyć wyłącznik zasilania.)

Konfiguracja początkowa

Po pierwszym włączeniu telewizora pojawi się ekran **Welcome** (Witamy), który ułatwi wstępną konfigurację sprzętu. Wykonaj wyświetlane polecenia, aby zakończyć wstępną konfigurację: wybór języka, podłączanie internetu, wyszukiwanie kanałów, itp. W kolejnych krokach dokonuj wyboru lub pomijaj dany krok. Jeśli pominiiesz któryś z kroków, będziesz mógł później skonfigurować dane ustawienie za pomocą menu ustawień.

Uwaga: Jeśli wyszukiwanie kanałów znalazło tylko kanały TV analogowej, to może być spowodowane niską mocą nadawania i dlatego nie jest objęte gwarancją producenta. Producenci nie mogą być uznani za odpowiedzialnych za słaby poziom nadawania w niektórych strefach.

Dostęp do kanałów

Używanie przycisków numerycznych: naciśnąc odpowiednie przyciski numeryczne pilota, by uzyskać dostęp do kanałów.

Używanie przycisków P/V: naciśnij przycisk P/V pilota lub odpowiadający mu przycisk na odbiorniku TV, aby przewijać listę kanałów.

Korzystanie z przycisku LIST: naciśnij przycisk LIST na pilocie, aby wyświetlić listę kanałów i naciśnij ▲/▼/◀/▶ i OK, aby wybrać kanał.

Wyświetlanie podłączonych urządzeń

Naciśnij □ na pilocie, aby wyświetlić listę sygnałów źródłowych. Naciśnij ▲/▼, aby wybrać TV lub inne urządzenie wejściowe i naciśnij OK, aby zatwierdzić.

Możesz również naciśnąć □ na pilocie, aby wyświetlić stronę główną, następnie naciśnij ▲/▼, aby przejść do obszaru **Source** (Źródło), a następnie naciśnij ▶/◀ i OK, aby wybrać źródło sygnału wejściowego.

Regulacja głośności

Kontrola głośności: naciśnij przycisk +/– pilota lub odpowiadający mu przycisk na odbiorniku TV, aby zwiększyć lub zmniejszyć głośność.

Wyciszenie dźwięku: naciśnij przycisk M, aby czasowo wyciszyć dźwięk. Ponownie naciśnij ten przycisk lub przycisk +/–, aby przywrócić dźwięk.

Dostęp do strony głównej Smart TV

Umożliwia korzystanie z aplikacji (Apps) internetowych i dostosowanych stron internetowych, a także konfigurację ustawień telewizora. Do nawigacji użyj pilota do telewizora.

OSTRZEŻENIE:

- Przed skorzystaniem z aplikacji Smart TV skonfiguruj ustawienia sieci internetowej.
- Zależnie od warunków sieciowych, może się zdarzyć spowolniona odpowiedź i/lub przerwy.
- W przypadku problemu z użytkowaniem aplikacji, proszę się skontaktować z jej dostawcą.
- Dostawca zawartości, może dostarczyć aktualizację aplikacji, lub może ona już nie być kontynuowana.
- Zależnie od przepisów twojego kraju, niektóre aplikacje mogą mieć ograniczone usługi lub być nie obsługiwane.
- Zawartość aplikacji może zostać zmieniona przez dostawcę usługi bez powiadomienia.

1. Naciśnij □ na pilocie, aby wyświetlić stronę główną Smart TV.
2. Naciśnij ▲/▼/◀/▶ i OK, aby uruchomić żądaną aplikację, funkcję lub ustawienie.
3. Naciśnij ←, aby powrócić do strony głównej.

4. Ponownie naciśnij □, aby opuścić stronę główną.
Uwaga: Ponieważ łączenie z internetem zajmuje czas, to zaleca się odczekanie kilku minut na użycie własności smart TV po aktywizacji telewizora ze stanu gotowości.

Panel uruchamiania programów THOMSON TV+

Umożliwia korzystanie z aplikacji (Apps) internetowych i wyświetlanie plików wideo.

1. Naciśnij □ na pilocie, aby wyświetlić Panel uruchamiania programów THOMSON TV+.
2. Naciśnij ▲/▼/◀/▶ i OK, aby uruchomić aplikację lub plik wideo.
3. Naciśnij ←, aby powrócić do panelu uruchamiania programów.
4. Ponownie naciśnij □, aby opuścić panel uruchamiania programów.

Korzystanie z menu ustawień telewizora

Umożliwia regulację ustawień telewizora, takich jak obraz i dźwięk.

1. Naciśnij □ na pilocie, aby wyświetlić menu ustawienia.
2. Naciśnij ▲/▼, aby wybrać żądany element, a następnie naciśnij OK/▶, aby wejść do podmenu.
3. W podmenu naciśnij ▲/▼, aby wybrać opcję menu, a następnie naciśnij OK/▶, aby wyświetlić listę opcji, interfejs regulacji lub podmenu.
4. Naciśnij ←, aby powrócić do poprzedniego menu.
5. Naciśnij EXIT lub □, aby zamknąć menu.
Uwaga: Możesz również naciśnąć ≡ na pilocie, wybrać Settings (Ustawienia) (jeśli są dostępne) i naciśnąć OK, aby wejść do menu ustawień. Niektóre opcje mogą być dla niektórych źródeł sygnału niedostępne.

Instalacja kanałów

W tej części opisane jest, jak automatycznie wyszukiwać i zapisywać kanały. Można to wykonać w każdym z poniższych przypadków:

- podczas wstępnej konfiguracji pominąłeś krok ustawiania kanałów;
 - otrzymujesz komunikat, że w trybie TV nie ma kanałów;
 - chcesz zaktualizować kanały.
1. W trybie TV naciśnij  na pilocie i wybierz **Channel > Channel scan** (Kanał > Skanowanie w poszukiwaniu kanałów). Naciśnij **OK/▶**, aby zatwierdzić.
 2. Odbiornik TV zainstaluje i uporządkuje kanały odpowiednio dla danego kraju. Naciśnij **▲/▼**, aby wybrać **Country** (Kraj) i naciśnij **OK/▶**, aby zatwierdzić. Wprowadź domyślne hasło 1234 lub hasło własne, jeżeli zmieniłeś hasło w menu **System > Lock** (System > Blokada). Naciśnij **▲/▼**, aby wybrać kraj i naciśnij **OK**, aby zatwierdzić.
 3. Naciśnij **▲/▼**, aby wybrać **Automatic search** (Szukaj automatycznie) i naciśnij **OK/▶**, aby zatwierdzić.
 4. Naciśnij **▲/▼**, aby wybrać **Tuner mode** (Rodzaj sygnału) i naciśnij **◀/▶**, aby wybrać **Cable** (Kabel), **Antenna** (Anteny) lub **Satellite** (Satelitarne). (Uwaga: Opcja **Satellite** (Satelitarne) dostępna jest w wybranych modelach.)
 5. Naciśnij **▲/▼**, aby skonfigurować inne ustawienia.
 6. Po skonfigurowaniu ustawień naciśnij **▼**, aby wybrać **Search** (Szukaj) i naciśnij **OK**, aby rozpocząć wyszukiwanie kanałów.
 7. Wyszukiwanie kanałów może potrwać kilka minut. Po zakończeniu wyszukiwania automatycznego kanały są rozmieszczone w ustalonej kolejności. Jeśli chcesz ukryć lub przesunąć kanały, naciśnij  na pilocie, wybierz **Channel > Channel organizer** (Kanał > Organizator kanałów) i naciśnij **OK/▶**, aby zatwierdzić.

Wspólny interfejs

Zaszyfrowane cyfrowe kanały telewizyjne można dekodować przy użyciu modułu CI (Common Interface - Wspólny interfejs) i karty dostarczonej przez operatora telewizji cyfrowej.

Moduł CI może udostępniać wiele usług cyfrowych w zależności od operatora i wybranych usług (na przykład płatna telewizja). Więcej informacji na temat usług i warunków ich świadczenia można uzyskać u operatora telewizji cyfrowej.

Corzystanie z modułu interfejsu uniwersalnego

OSTRZEŻENIE: Przed włożeniem modułu CI należy wyłączyć telewizor. Konieczne jest stosowanie się do podanych poniżej instrukcji. Nieprawidłowe włożenie modułu CI może uszkodzić zarówno moduł CI, jak i telewizor.

1. Przestrzegając wskazówek zamieszczonych na module CI, delikatnie włóż moduł CI do portu interfejsu w telewizorze.
2. Włóż moduł do końca portu.
3. Włącz telewizor i zaczekaj na aktywację modułu CI. Może to potrwać kilka minut.

Uwaga: Nie wyjmuj modułu CI z portu. Wyjęcie modułu spowoduje wyłączenie usług cyfrowych.

Dostęp do usług interfejsu uniwersalnego



Po umieszczeniu i aktywacji modułu wspólnego interfejsu, naciśnij  na pilocie, wybierz **Channel > Common interface** (Kanał > Wspólny interfejs) i naciśnij **OK/▶**, aby zatwierdzić.

Ta opcja menu jest dostępna, tylko jeśli moduł CI jest prawidłowo włożony i aktywowany. Treści i aplikacje wyświetlane na ekranie są dostarczane przez operatora telewizji cyfrowej.

Corzystanie z napisów

Dla każdego kanału telewizyjnego można włączyć napisy. Napisy są wysyłane poprzez teletekst lub nadawane cyfrowo przez stacje DVB-T/DVB-C. Przy nadawaniu cyfrowym istnieje dodatkowa opcja ustawienia preferowanego języka napisów.

Włączanie / wyłączenie napisów

1. Naciśnij  na pilocie, wybierz **Channel > Subtitle** (Kanał > Napisy) i naciśnij **OK/▶**, aby zatwierdzić.
2. Wybierz opcję **Subtitle** (Napisy), naciśnij **OK/▶**, aby zatwierdzić, naciśnij **▲/▼**, aby wybrać **On** (Włącz) lub **Off** (Wyłącz) i naciśnij **OK**, aby potwierdzić.
3. Naciśnij **EXIT** lub , aby zamknąć menu.

Włączanie języka napisów cyfrowych kanałów TV

1. Na pilocie naciśnij , wybierz **Channel > Subtitle > Digital subtitle language 1st** (Kanał > Napisy > Cyfrowy język napisów 1.) i naciśnij **OK/▶**, aby zatwierdzić.
2. Naciśnij **▲/▼**, aby wybrać preferowany język napisów i naciśnij **OK**, aby potwierdzić.
3. Naciśnij **▲/▼**, aby wybrać **Digital subtitle language 2nd** (Cyfrowy język napisów 2.) i naciśnij **OK/▶**, aby zatwierdzić.

4. Naciśnij **▲/▼**, aby wybrać drugorzędny język napisów i naciśnij **OK**, aby zatwierdzić.
5. Naciśnij **EXIT** lub **⊗**, aby zamknąć menu.

Obsługa skrócona: Naciśnij przycisk **SUBT.** na pilocie, aby bezpośrednio wybrać dostępny język napisów dla wybranego cyfrowego programu telewizyjnego.

Wybór typu napisów w kanałach TV cyfrowej

1. Naciśnij **⊗** na pilocie, wybierz **Channel > Subtitle > Subtitle type** (Kanał > Napisy > Typ napisów) i naciśnij **OK/▶**, aby zatwierdzić.
2. Naciśnij **▲/▼**, aby wybrać typ napisów i naciśnij **OK**, aby zatwierdzić. Aby w wybranym języku wyświetlić napisy dla niesłyszących wybierz **Hearing impaired** (Niesłyszący).
3. Naciśnij **EXIT** lub **⊗**, aby zamknąć menu.

Corzystanie z telegazety

Wybór języka dekodowania strony

1. Na pilocie naciśnij **⊗**, wybierz **Channel > Teletext > Decoding page language** (Kanał > Teletekst > Język dekod. strony) i naciśnij **OK/▶**, aby zatwierdzić.
2. Naciśnij **▲/▼**, aby wybrać odpowiedni typ języka dla wyświetlania Teletekstu i naciśnij **OK**, aby potwierdzić.
3. Naciśnij **EXIT** lub **⊗**, aby zamknąć menu.

Język cyfrow. teletekstu

W kanałach TV cyfrowej, zależnie od nadawcy, można korzystać z usług z licznymi stronami teletekstu w różnych językach. Ta funkcja pozwala wybrać jeden z dostępnych języków jako podstawowy w odniesieniu do różnych początkowych stron teletekstu.

1. Na pilocie naciśnij **⊗**, wybierz **Channel > Teletext > Digital teletext language** (Kanał > Teletekst > Język cyfrow. teletekstu) i naciśnij **OK/▶**, aby zatwierdzić.
2. Naciśnij **▲/▼**, aby wybrać język i naciśnij **OK**, aby zatwierdzić.
3. Naciśnij **EXIT** lub **⊗**, aby zamknąć menu.

Wybudzenie przez sieć

Funkcja umożliwiająca wybudzenie telewizora z trybu czuwania przez sieć internet. Aby skorzystać z tej funkcji należy spełnić poniższe warunki:

1. Telewizor musi być podłączony do działającej sieci domowej;
2. Wybrane urządzenie sterujące, na przykład smartfon, musi być podłączone do tej samej sieci co telewizor;

3. Na urządzeniu sterującym zainstalowano aplikację obsługującą funkcję umożliwiającą wybudzenie telewizora przez sieć;
4. W menu **Network** (Sieć) wybrano **On** (Włącz) dla **Networked standby** (Czuwanie sieciowe). Gdy telewizor jest w trybie czuwania sieciowego, możesz go wybudzić zdalnie dzięki specjalnej aplikacji.

T-Link

Z tej funkcji należy korzystać dla urządzeń CEC podłączonych do gniazd HDMI telewizora i włączać jednym przyciskiem odtwarzanie i gotowość urządzeń CEC.

Włączanie i wyłączanie T-Link

1. Naciśnij **⊗** na pilocie, wybierz **System > T-Link** (System > T-Link) i naciśnij **OK/▶**, aby zatwierdzić.
2. Naciśnij **▲/▼**, aby wybrać **T-Link** (T-Link) i naciśnij **OK/▶**, aby zatwierdzić.
3. Naciśnij **▲/▼**, aby wybrać **On** (Włącz) lub **Off** (Wyłącz) i naciśnij **OK**, aby potwierdzić.
4. Naciśnij **EXIT** lub **⊗**, aby zamknąć menu.

Odtwarzanie za jednym przyciśnięciem

Przy odtwarzaniu za jednym przyciśnięciem, naciśnięcie np. przycisku odtwarzania sprawia, że pilot DVD rozpoczyna odtwarzanie w posiadanym urządzeniu DVD i automatycznie włącza odpowiednie źródło telewizora dla wyświetlenia zawartości DVD.

Corzystanie z gotowości urządzenia

Przy gotowości systemu, naciśnięcie np. przycisku pilota telewizora **⏏** przełącza posiadany telewizor i wszystkie podłączone urządzenia HDMI devices do trybu gotowości.

Uwaga: Funkcje CEC są zależne od podłączonych urządzeń i możliwe jest, że niektóre urządzenia, po podłączeniu do tego telewizora, mogą nie współdziałać właściwie. W sprawie urządzeń stwarzających problemy należy się odnieść do ich podręcznika użytkownika lub skonsultować z ich producentem.

HbbTV

HbbTV (televizja hybrydowa wykorzystująca szerokopasmowy internet) to usługa oferowana przez niektórych nadawców, która jest dostępna na niektórych kanałach telewizji cyfrowej. HbbTV to telewizja interaktywna nadawana przez szerokopasmowy internet. Funkcje interaktywne stanowią dodatek wzbogacający standardowe programy cyfrowe; są to między innymi Cyfrowe telegazeta, elektroniczny przewodnik po programach,

gry, głosowanie, informacje powiązane z konkretnym programem, interaktywne reklamy, magazyny informacyjne, telewizja na życzenie (catch-up TV), itp. Aby korzystać z HbbTV, należy podłączyć telewizor do internetu i włączyć HbbTV.

Uwagi:

- Usługi HbbTV są uzależnione od kraju i nadawcy i mogą nie być dostępne na Twoim obszarze.
- Nie można za pomocą tej własności ściągać plików do telewizora z funkcją HbbTV.
- Dostawa aplikacji lub technologia nadawania mogą powodować chwilowe zaniki usługi HbbTV.
- Aby korzystać z aplikacji HbbTV należy podłączyć telewizor do internetu szerokopasmowego. Aplikacje HbbTV mogą działać niepoprawnie w trakcie problemów z jakością połączenia internetowego.

Dostęp do HbbTV

1. Naciśnij  na pilocie, wybierz **System > Advanced settings > HbbTV** (System > Ustawienia zaawansowane > HbbTV) i naciśnij **OK/▶**, aby zatwierdzić.
2. Naciśnij **▲/▼**, aby wybrać **On** (Włącz) i naciśnij **OK**, aby potwierdzić.
Uwaga: Po włączeniu HbbTV wybierz HbbTV cookie, aby włączyć lub wyłączyć ciasteczka.
3. Po dostrojeniu cyfrowego sygnału telewizyjnego, który nadaje HbbTV, dostępność usług zostanie zasygnalizowana za pomocą znacznika ekranowego (najczęściej jest to czerwony przycisk, jednak mogą być stosowane przyciski w innych kolorach). Naciśnij wskazany kolorowy przycisk, aby otworzyć strony interaktywne.
4. Do przyciwiania stron HbbTV służą **▲/▼/◀/▶** i przyciski kolorowe; zatwierdź wybór naciskając **OK**.

Wyłączenie HbbTV

Aby uniknąć zakłóceń, które mogą być wywoływane przez testowe przekazy HbbTV, należy wyłączyć funkcję HbbTV:

1. Naciśnij  na pilocie, wybierz **System > Advanced settings > HbbTV** (System > Ustawienia zaawansowane > HbbTV) i naciśnij **OK/▶**, aby zatwierdzić.
2. Naciśnij **▲/▼**, aby wybrać **Off** (Wyłącz) i naciśnij **OK**, aby potwierdzić.

Korzystanie z EPG (elektroniczny przewodnik po programach)

EPG to przewodnik wyświetlany na ekranie, zawierający aktualny program telewizyjny. Możesz w nim przewijać, wybierać i wyświetlać programy.

1. Na pilocie naciśnij **GUIDE**. Pojawi się menu **Program Guide** (Przewodnik Programów), który dostarcza informacji o aktualnym i kolejnym programie dla każdego z kanałów. Do nawigowania po przewodniku służą przyciski **▲/▼/◀/▶** pilota.
2. Podczas korzystania z EPG używaj przycisków widocznych na dole ekranu.
 - **Filter** (Filtr): Filtr przewodnika dla cyfrowych programów telewizyjnych.
 - Naciśnij , aby wyświetlić listę typów programów.
 - Do nawigowania po typach służą przyciski **▲/▼** pilota.
 - Z listy typów wybierz jeden lub więcej typów; naciskaj **OK**, aby wybrać lub anulować wybór. Po lewej stronie wybranego typu wyświetlany jest znacznik wyboru.
 - Naciśnij **▶**, aby wybrać **Apply** (Zastosuj) i naciśnij **OK**, aby potwierdzić.
 - **Custom schedule** (Harmonogram niestandardowy): Naciśnij czerwony przycisk, aby stworzyć harmonogram. Wybierz jedną lub więcej pozycji i naciśnij **OK**, aby edytować, a następnie dodać do listy harmonogramu.
 - **Select date** (Wybierz datę): Aby wybrać datę, naciśnij zielony przycisk.
 - **Schedule list** (Lista terminarza): Aby wyświetlić listę terminarza naciśnij żółty przycisk.
 - **More detail** (Więcej szczegółów): Aby wyświetlić szczegóły, naciśnij niebieski przycisk.
3. Aby zamknąć EPG naciśnij **GUIDE** lub **EXIT**.

Funkcja Bluetooth

(* niedostępne w niektórych typach)

Bluetooth® to standard technologii bezprzewodowej umożliwiający wymianę danych na niewielką odległość pomiędzy urządzeniami Bluetooth. Do telewizora przez Bluetooth można podłączyć urządzenia audio, mysz lub klawiaturę Bluetooth.

1. Naciśnij  na pilocie, przejdź do obszaru **Settings** (Ustawienia), wybierz **Settings** (Ustawienia) i naciśnij **OK**, aby zatwierdzić.
2. Przejdź do obszaru **Remote & accessories** (Obsługa zdalna i akcesoria), wybierz **Add accessory** (Dodaj akcesoria) i naciśnij **OK**, aby zatwierdzić. Telewizor automatycznie odnajdzie urządzenia Bluetooth znajdujące się w pobliżu. Wybierz dostępne urządzenie, naciśnij **OK** i wykonaj wskazówki, aby połączyć urządzenia.

Uwaga: Technologia Bluetooth (jeśli jest dostępna w Twoim modelu TV) wykorzystuje częstotliwość 2,4 GHz, dlatego sąsiedztwo punktów dostępowych WiFi, routerów lub kuchenek mikrofalowych może wywoływać zakłócenia podczas przesyłania sygnału audio przez Bluetooth. Gdy wystąpią

zakłócenia, zrestartuj urządzenie Bluetooth, aby odnaleźć częstotliwość z mniejszą liczbą zakłóceń, a jeśli zakłócenia występują nadal zbliż urządzenie Bluetooth do TV lub zwiększ odległość pomiędzy TV a źródłem zakłóceń.

Słowny znak i logo Bluetooth są zarejestrowanymi znakami handlowymi firmy Bluetooth SIG, Inc. Ich wykorzystanie przez TCL podlega licencji. Pozostałe znaki i nazwy handlowe stanowią własność swoich właścicieli.

Hasło kontroli rodzicielskiej

- Hasło domyślne to 1234. Można je zmienić na nowe.
- Hasłem nadrzędnym jest 0423. Jeśli zapomniałeś swój kod, to wprowadź hasło nadrzędne, by zastąpić nim wszystkie istniejące kody.

Rozwiązywanie problemów

Przed żądaniem serwisu proszę sprawdzić następującą listę.

Brak obrazu i dźwięku.

- Upewnić się, że wtyk sznura zasilania jest prawidłowo włożony do gniazdka.
- Upewnić się, że źródło jest ustawione prawidłowo.
- Upewnić się, że antena jest podłączona prawidłowo.
- Upewnić się, że głośność nie jest ustawiona na minimum i dźwięk nie jest wyłączony.
- Upewnić się, że słuchawki nie są włączone.
- Telewizor może otrzymywać sygnał inny niż ze stacji nadawczych TV.

Obraz jest niewyraźny.

- Upewnić się, że antena jest podłączona prawidłowo.
- Sprawdzić, czy sygnał TV jest odbierany właściwie.
- Słabą jakość obrazu może wynikać z kamery VHS, kamkordera lub innego urządzenia peryferyjnego włączonego w tym samym czasie. Wyłączyć jedno z urządzeń peryferyjnych.
- "Widmo" lub obraz podwójny może być spowodowany przesłonięciem anteny wysokimi budynkami lub wzgórzami. Użycie silnie kierunkowej anteny może poprawić jakość obrazu.
- Poziome linie kropkowane na obrazie mogą być spowodowane zakłóceniami elektrycznymi, np. suszarką do włosów, pobliskimi światłami neonowymi. Należy je wyłączyć lub usunąć.

Obraz jest zbyt ciemny, zbyt jasny, lub przebarwiony.

- Sprawdzić korekcję kolorów.
- Sprawdzić ustawienie jaskrawości.
- Sprawdzić funkcję wyostrzenia.

Pilot nie działa.

- Sprawdzić baterie pilota.
- Upewnij się, że czujnik sygnału zdalnego sterowania z przodu telewizora nie jest oświetlany silnym światłem jarzeniowym.
- Za pomocą miękkiej ściereczki przetrzyj okienko czujnika zdalnego sterowania z przodu telewizora.

Jeśli powyższe podpowiedzi nie rozwiązują problemu technicznego, to proszę zajrzeć do karty gwarancyjnej w celu wyszukania informacji o serwisie.

Warunki pracy

Temperatura 5°C - 35°C (41°F - 95°F)
Wilgotność 20 - 75% (bez kondensacji)

Warunki przechowywania

Temperatura -15°C - 45°C (5°F - 113°F)
Wilgotność 10 - 90% (bez kondensacji)

Uwaga OSS

Ten produkt używa licencji GPL (wersja 2 i 3), LGPL (wersja 2.1) oraz MPL (wersja 1.1).

W przypadku pytań na temat otwartego oprogramowania proszę skontaktować się z najbliższym biurem TCL.

Ten produkt używa oprogramowania rozpowszechnianego zgodnie z Independent JPEG Group.

Ten produkt oprogramowania rozpowszechnianego zgodnie z libpng Project.

Ten produkt oprogramowania rozpowszechnianego zgodnie z Freetype Project.

Ten produkt oprogramowania rozpowszechnianego zgodnie z zlib Project.

Ten produkt używa oprogramowania (libxml2, curl, expat, c-areas) rozpowszechnianego zgodnie z MIT. Ten produkt używa oprogramowania CyberLink for C rozpowszechnianego zgodnie z Open Source Project.

Ten produkt wykorzystuje oprogramowanie openssl, xerces which rozpowszechniane zgodnie z Apache License Project.

Oprogramowanie GPL: Linux Kernel, glib, libiconv, gcc libgcc, gcc libstdc++, u-Boot loader, ffmpeg, util-linux-ng, e2fsprogs, wget, iptables

Oprogramowanie LGPL: DFB (DirectFB), gstreamer, gst-plugins-base, gst-plugins-good, gst-plugins-bad, gst-plugins-ugly, gst-ffmpeg, glibc, wpa_supplicant

Oprogramowanie BSD: webp, mng, uriparser

Oprogramowanie GNU: dosfstools

[Oświadczenie prawne] firmy TCL - producenta niniejszego telewizora

Ze względu na różne właściwości produktów z usługami SmartTV, jak również istnienia ograniczeń dostępnej zawartości, niektóre własności, zastosowania i usługi mogą być niedostępne we wszystkich urządzeniach i na wszelkim terytorium. Niektóre właściwości SmartTV mogą też wymagać dodatkowych urządzeń peryferyjnych lub opłat członkowskich, sprzedawanych oddzielnie. Więcej informacji o poszczególnych urządzeniach lub informacje o dostępności treści znajdują się na naszej stronie internetowej. Usługi i dostępność treści poprzez SmartTV ulegają czasem zmianie bez uprzedniego zawiadomienia.

Wszelkie treści i usługi dostępne przez to urządzenie należą do stron trzecich i są chronione prawem autorskim, patentami, znakami towarowymi i innymi prawami ochrony własności intelektualnej. Takie treści i usługi są udostępniane wyłącznie na twój osobisty, niekomercyjny użytek. Żadna treść lub usługa nie może być użyta w sposób nie zatwierdzony przez właściciela zawartości lub dostawcy usług. Nie ograniczając powyższego, bez wyraźnego upoważnienia właściciela odnośnej zawartości lub dostawcy usług, nie wolno modyfikować, kopiować, publikować ponownie, załadowywać, upubliczniać, transmitować, tłumaczyć, sprzedawać, tworzyć dzieł pochodnych, eksploatować, lub rozpowszechniać w jakikolwiek sposób albo poprzez jakiekolwiek medium, żadnej zawartości i usług wyświetlanych przez to urządzenie.

WYRAŹNIE POTWIERDZASZ I ZGADZASZ SIĘ, ŻE UŻYTYM TEGO URZĄDZENIA JEST TWOIM WYŁĄCZNYM RYZYKIEM I ŻE CAŁE RYZYKO ODNOŚNIE ZADOWALAJĄCEJ JAKOŚCI, DZIAŁANIA I DOKŁADNOŚCI SPOCZYWA NA TOBIE. TREŚCI I USŁUGI URZĄDZENIA ORAZ STRON TRZECICH, SĄ DOSTARCZANE "TAKIMI JAKIE SĄ" BEZ GWARANCJI JAKIEGOKOLWIEK RODZAJU, ZARÓWNO WYRAŹONEJ JAK I DOMNIEMANEJ. FIRMA TCL WYRAŹNIE WYKLUCZA WSZELKIE GWARANCJE I WARUNKI W ODNIESIENIU DO URZĄDZENIA ORAZ WSZELKICH TREŚCI I USŁUGI, ZARÓWNO WYRAŹNE LUB DOMNIEMANE, WŁĄCZNIENIE ALE NIE WYŁĄCZNIENIE, ZE ZDOLNOŚCIĄ SPRZEDAŻY, ZADOWALAJĄCEJ JAKOŚCI, PRZYDATNOŚCI DO OKREŚLONEGO CELU, DOKŁADNOŚCI, SPOKOJNEGO ZADOWOLENIA I NIENARUSZALNOŚCI PRAW OSÓB TRZECICH. FIRMA TCL NIE GWARANTUJE DOKŁADNOŚCI, OBOWIĄZYWANIA, NIEOGRANICZONOŚCI W CZASIE, ZGODNOŚCI Z PRAWEM LUB PEŁNI JAKIEJKOLWIEK TREŚCI LUB USŁUG UDOSTĘPNIANYCH PRZEZ TO URZĄDZENIE I NIE GWARANTUJE, ŻE URZĄDZENIE, TREŚĆ LUB USŁUGI SPEŁNIĄ TWOJE WYMAGANIA, ALBO ŻE PRACA URZĄDZENIA LUB USŁUGI BĘDĄ NIEPRZERWANE I WOLNE OD BŁĘDÓW. W ŻADNYCH OKOLICZNOŚCIACH, WŁĄCZAJĄC W TO ZANIEDBANIE, FIRMA TCL NIE ODPOWIADA, CZY TO W UMOWIE LUB ZA CZYN, ZA ŻADNE SZKODY BEZPOŚREDNIE, POŚREDNIE, PRZYPADKOWE, SPECJALNE LUB WTÓRNE, HONORARIA ADWOKACKIE, KOSZTY, LUB JAKIKOLWIEK INNE SZKODY WYNIKŁE Z, LUB W POŁĄCZENIU Z JAKIMIKOLWIEK INFORMACJAMI ZAWARTYMI, LUB NABYTYMI W WYNIKU WYKORZYSTANIA URZĄDZENIA, ANI ZA TREŚCI I USŁUGI UDOSTĘPNIONE TOBIE

LUB PRZEZ OSOBY TRZECIE, NAWET W RAZIE UPREDZENIA O MOŻLIWOŚCI WYSTĄPIENIA TAKICH SZKÓD.

Usługi osób trzecich mogą ulec zmianie, być zawieszane, przeniesione, zakończone lub przerwane a dostęp może być w każdym czasie wyłączony bez ostrzeżenia oraz TCL nie jest przedstawicielem i nie gwarantuje, że żadne treści lub usługi pozostaną dostępne w jakimkolwiek czasie. Treści i usługi są przekazywane przez strony trzecie za pomocą sieci i urządzeń transmisyjnych, niezależnie od firmy TCL. Bez ograniczenia ogólności tego wyłączenia gwarancji, firma TCL wyraźnie wyklucza jakąkolwiek odpowiedzialność za jakiekolwiek zmiany, przerwy, wyłączenia, usunięcia, zawieszenia jakichkolwiek treści albo usług udostępnianych przez to urządzenie. Firma TCL może nałożyć ograniczenia na użycie lub dostęp do niektórych usług lub treści, w każdym przypadku i bez ostrzeżenia albo odpowiedzialności. Firma TCL nie odpowiada również za usługi klienta związane z treściami lub usługami. Wszelkie pytania lub żądania obsługi odnoszące się do treści lub usług należy bezpośrednio kierować do dostawców treści i usług.



TCL deklaruje, że ten telewizor jest zgodny z podstawowymi wymaganiami i innymi odnośnymi zaleceniami Dyrektywy 1999/5/EC (jeśli dostarczany z dostępem do WiFi wbudowanym lub we wtyku USB). Oficjalna deklaracja zgodności jest dostępna na www.thomsonv.eu dla strefy objętej obsługą.

Niniejszego wyposażenia można używać wyłącznie w pomieszczeniach.

Urządzenie to można obsługiwać we wszystkich krajach UE.