

be quiet!®



PURE LOOP 2

Q U I E T A N D S U P E R I O R C O O L I N G

360mm

280mm

240mm

120mm

360mm



www.bequiet.com/BW019

280mm



www.bequiet.com/BW018

240mm



www.bequiet.com/BW017

120mm



www.bequiet.com/BW016

- EN** » Product information for this CPU cooler
- DE** » Produktinformationen zu diesem CPU-Kühler
- FR** » Informations produit pour ce système de refroidissement
- ES** » Información del producto para este refrigerador de CPU
- PL** » Informacje produktowe dla tego coolera CPU
- NL** » Engelstalige productinformatie voor deze processorkoeler
- SE** » Produktinformation för den här processorkylaren, på engelska
- RU** » Подробная информация о данном кулере для процессора
- TW** » 此CPU散熱器的產品資訊
- CN** » 此CPU散热器的产品信息
- JP** » 製品情報CPUクーラー

Wprowadzenie: Dziękujemy za wybór produktu be quiet! Instrukcja przeprowadzi Cię przez proces montażu. Jeśli napotkasz jakies problemy w trakcie instalacji, skontaktuj się z naszym serwisem poprzez wiadomość e-mail na adres: serwis@listan.pl. Pamiętaj jednak, że be quiet! nie ponosi odpowiedzialności za uszkodzenia spowodowane problemami z kompatybilnością.









Gwarancja:









- 3 lata gwarancji producenta dla klienta końcowego (tylko pierwszy zakup u autoryzowanego dystrybutora be quiet!)
- Rozpatrzenie gwarancji jest możliwe jedynie na podstawie dołączonej kopii dowodu zakupu u autoryzowanego dystrybutora be quiet!
- Jakikolwiek manipulacje i zmiany w budowie, jak również uszkodzenia powstałe w wyniku mechanicznych działań zewnętrznych prowadzą do całkowitej utraty gwarancji
- Obowiązujące Ogólne warunki gwarancji na nasze produkty można znaleźć pod adresem www.bequiet.com

LISTAN Poland Sp. z o.o. | Astrum Business Park | Łopuszańska 95 | 02-457 Warsaw | Poland

Na terenie Polski szersze wsparcie mogą Państwo uzyskać pod adresem e-mail: serwis@listan.pl

! Rekomendujemy demontaż coolera przed transportem.

	Nazwa czesci	Ilosc
	Chłodzenie CPU Pure Loop 2	1
	Wentylator Pure Wings 3	120mm: 1 240mm / 280mm: 2 360mm: 3
	Backplate Intel	1
	Wsporniki montazowe Intel	2
	Krotkie wsporniki montazowe AMD	2
	Nakretki dystansowe Intel A	4
	Nakretki dystansowe AMD	4
	Śruby mocujace wspornikow montazowych	4
	Śruby backplate Intel	4

	Nazwa czesci	Ilosc
⑩	 Śruby AMD backplate	4
⑪	 Śrub mocujących radiator	120mm: 4 240mm / 280mm: 8 360mm: 12
⑫	 Śruby mocujące wentylator	120mm: 4 240mm / 280mm: 8 360mm: 12
⑬	 O-ringi	4
⑭	 Pasta termoprzewodząca	1
⑮	 Butelka płynu chłodzącego	1
⑯	 Mała opaska kablowa	3
⑰	 Przewod Y	120mm: 0 240mm / 280mm: 1 360mm: 1

Wymagane są następujące elementy:

Chłodzenie CPU Pure Loop 2 (1), Wentylator Pure Wings 3 (2), Krotkie wsporniki montażowe AMD (5), Nakretki dystansowe AMD (7), Śruby AMD backplate (10), Śrub mocujących radiator (11), Śruby mocujące wentylator (12), Pasta termoprzewodząca (14) , Przewod Y (17)

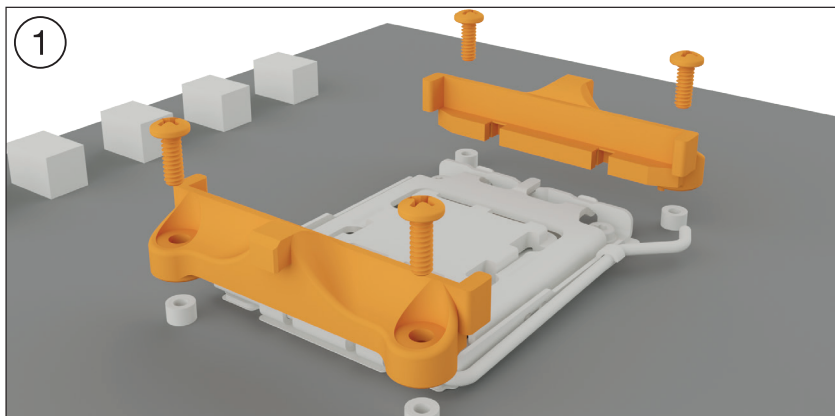
**Instalacja ramy montażowej coolera**

Przed montażem coolera należy zdjąć oba plastikowe uchwyty modułu retencyjnego AMD. Do dalszej instalacji coolera wymagany jest fabrycznie zamontowany backplate z tyłu płyty głównej.

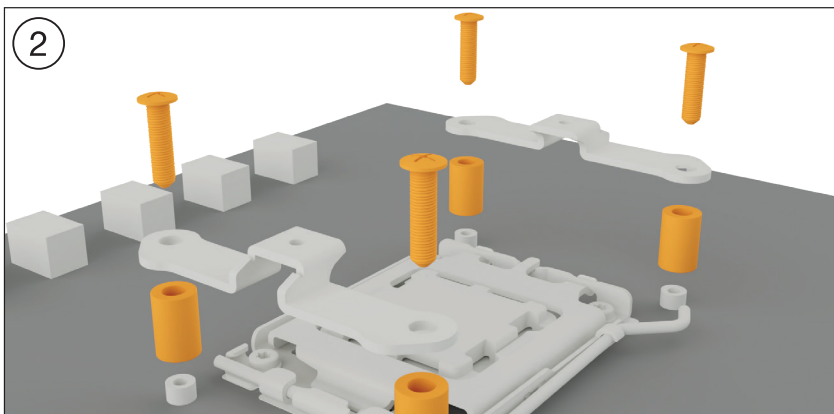

Umieść cztery śruby dystansowe AMD na gwintach śrub backplate z przodu i zamocuj oba mostki montażowe AMD za pomocą śrub backplate AMD.

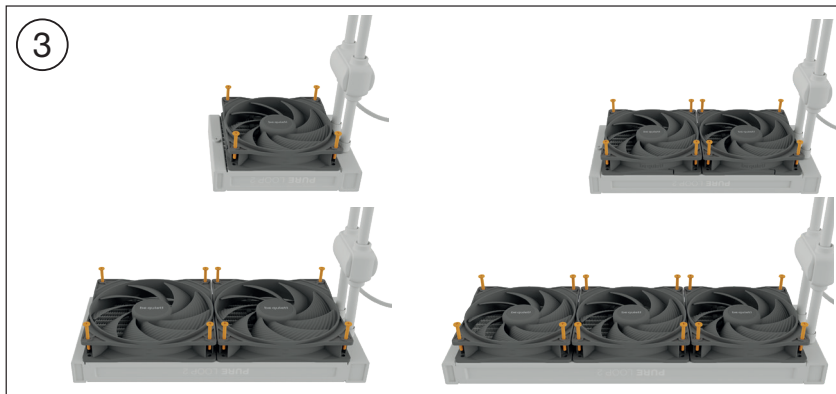

Montaż wentylatorów na radiatorze

Przymocuj wentylatory do radiatora za pomocą śrub mocujących. Zalecamy instalację w konfiguracji push. Ustaw wentylatory skierowane w kierunku nazwy modelu na radiatorze i zamontuj je po stronie węża. Następnie podłącz wentylatory do złącza CPU na płycie głównej. Możesz do tego użyć kabla Y.

4

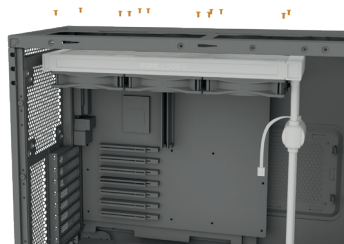
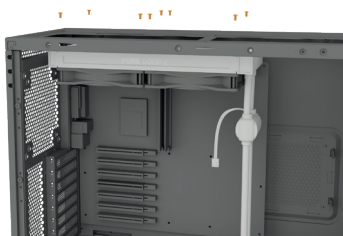
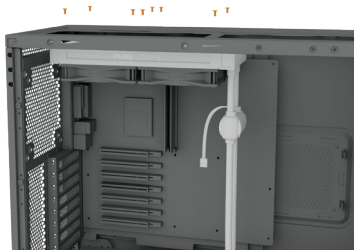
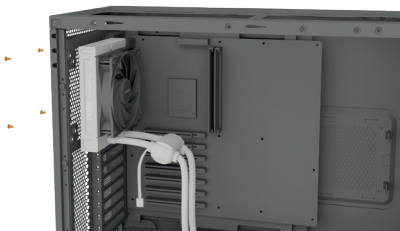

Mocowanie radiatora do obudowy

Zamocuj radiator Pure Loop 2 za pomocą śrub mocujących radiator do obudowy. Możesz do tego użyć zwykłego śrubokręta krzyżakowego.

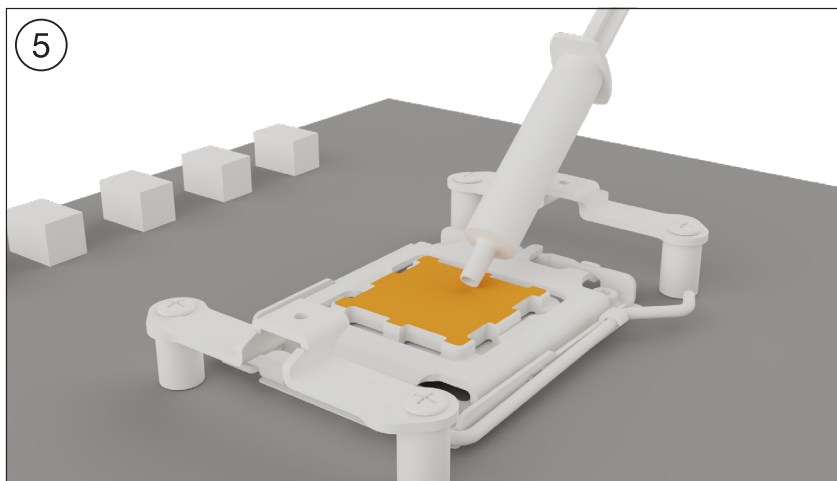

Montaż bloku CPU

Najpierw zdejmij folię ochronną ze spodu coolera. Nałóż pastę termoprzewodzącą na powierzchnię procesora. Tuba wystarcza na około 1 lub 2 aplikacje.

Uwaga: dostarczonej pasty termoprzewodzącej nie należy połykać. W przypadku połknięcia należy wypić dużo wody i niezwłocznie zasięgnąć porady lekarza. Przechowuj pastę poza zasięgiem dzieci. Unikaj kontaktu ze skórą i oczami.

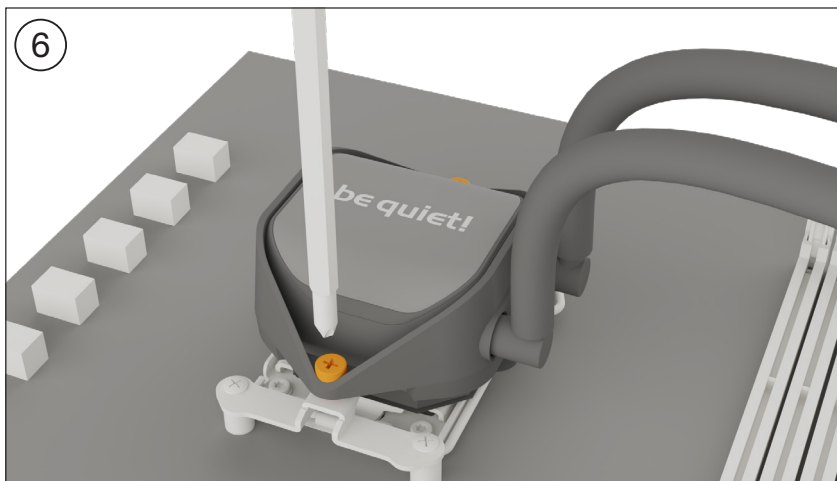

Umieść blok procesora centralnie nad wspornikami montażowymi Intel, tak aby umożliwić przykręcenie. W tym celu możesz użyć zwykłego śrubokręta krzyżakowego.

Wymagane są następujące elementy:

Chłodzenie CPU Pure Loop 2 (1), Wentylator Pure Wings 3 (2), Backplate Intel (3), Wsporniki montażowe Intel (4), Nakretki dystansowe Intel A (6), Śruby mocujące wsporników montażowych (8), Śruby backplate Intel (9), Śrub mocujących radiator (11), Śruby mocujące wentylator (12), O-ringi (13), Pasta termoprzewodząca (14), Przewod Y (17)

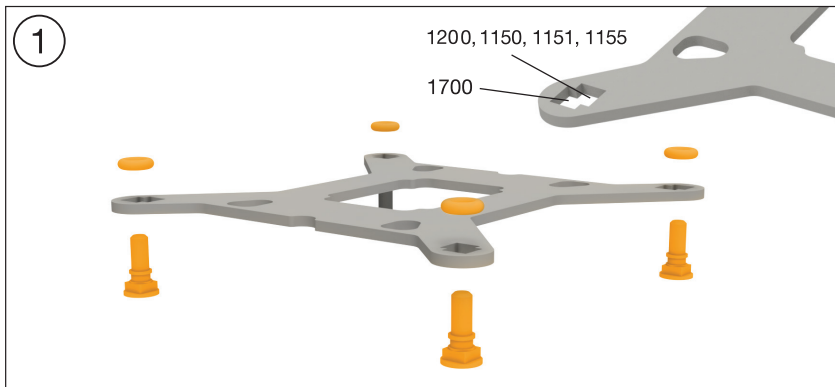
**Mocowanie backplate**

Umieść śruby Intel backplate w wycięciach z tyłu Intel backplate. Wybierz wywiercone otwory do właściwego socketu procesora. Z pomocą o-ringów przykręć śruby backplate do Intel backplate. Po zamontowaniu backplate Intel dla właściwego gniazda Intel umieść go pod płytą główną. Upewnij się, że śruby backplate Intel dokładnie odpowiadają pozycjom otworów w płycie głównej.

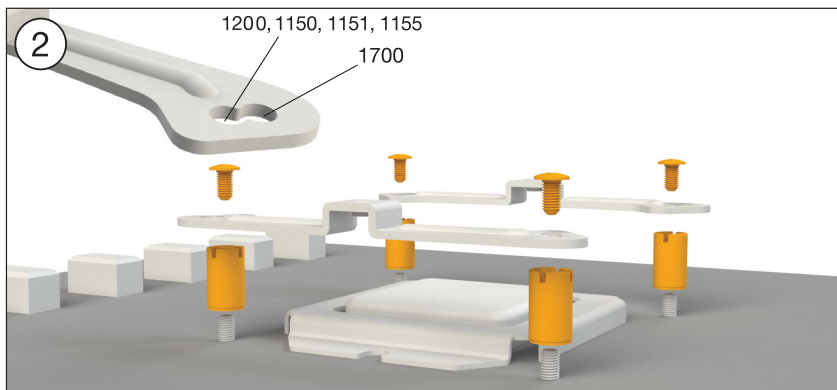

Instalacja mostków montażowych

Nakręć nakrętkę dystansową Intel A na wcześniej ustawiony backplate Intel. Następnie umieść wsporniki montażowe Intel nad nakrętką dystansową Intel A i przymocuj je za pomocą śrub mocujących wspornik montażowy. Możesz do tego użyć dowolnego śrubokręta krzyżakowego.

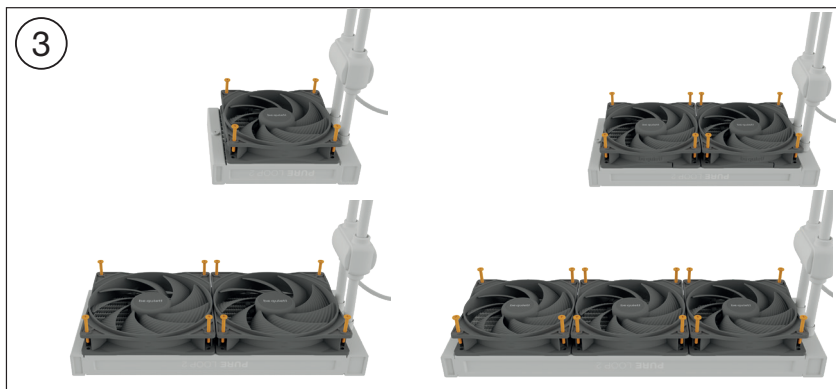

Montaż wentylatorów na radiatorze

Przymocuj wentylatory do radiatora za pomocą śrub mocujących. Zalecamy instalację w konfiguracji push. Ustaw wentylatory skierowane w kierunku nazwy modelu na radiatorze i zamontuj je po stronie węża. Następnie podłącz wentylatory do złącza CPU na płycie głównej. Możesz do tego użyć kabla Y.

4

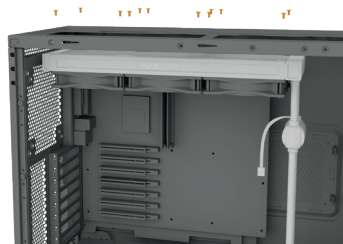
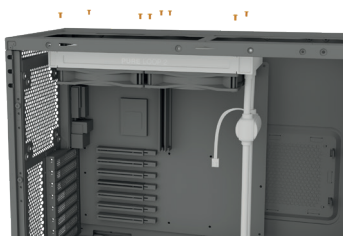
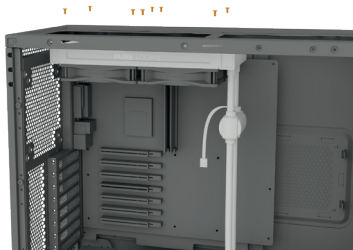
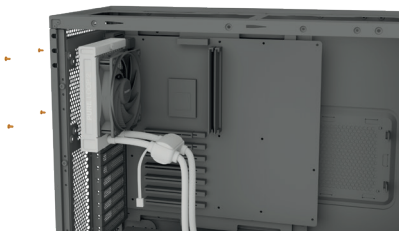

Mocowanie radiatora do obudowy

Zamocuj radiator Pure Loop 2 za pomocą śrub mocujących radiator do obudowy. Możesz do tego użyć zwykłego śrubokręta krzyżakowego.

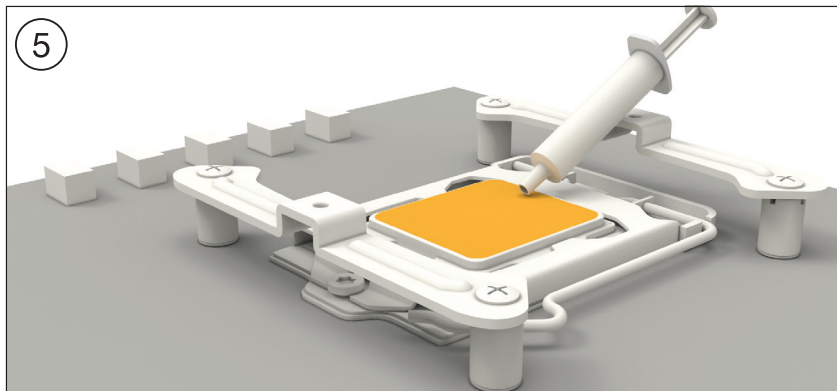

Montaż bloku CPU

Najpierw zdejmij folię ochronną ze spodu coolera. Nałóż pastę termoprzewodzącą na powierzchnię procesora. Tuba wystarcza na około 1 lub 2 aplikacje.

Uwaga: dostarczonej pasty termoprzewodzącej nie należy połykać. W przypadku połknięcia należy wypić dużo wody i niezwłocznie zasięgnąć porady lekarza. Przechowuj pastę poza zasięgiem dzieci. Unikaj kontaktu ze skórą i oczami.

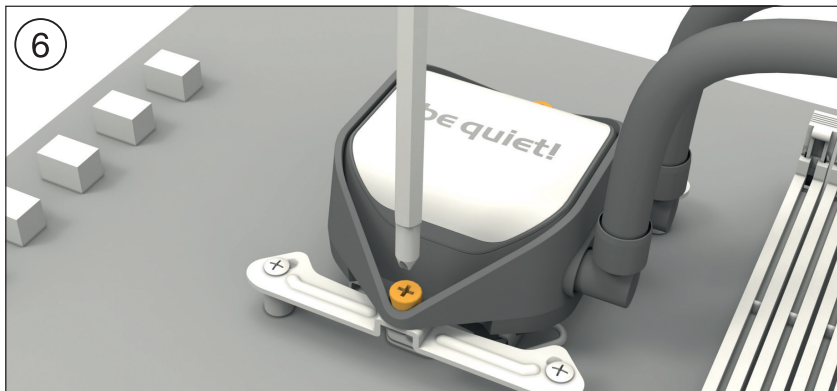

Umieść blok procesora centralnie nad wspornikami montażowymi Intel, tak aby umożliwić przykręcenie. W tym celu możesz użyć zwykłego śrubokręta krzyżakowego.

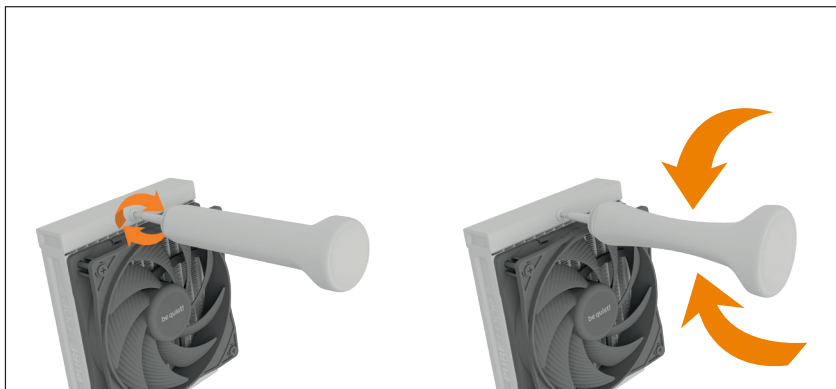

Napełnianie systemu

Uzupełnij system po około dwóch latach użytkowania. W tym celu najpierw odłącz radiator od obudowy. Port napełniania znajduje się na przeciwległym końcu węży. Otwórz go oraz butelkę z płynem chłodzącym. Wkręć butelkę do portu napełniania. Przytrzymaj radiator tak, aby otwór napełniania znajdował się na najwyższym poziomie, a butelka była otwarta nad nim. Następnie lekko ściśnij butelkę. Powtarzaj czynność, aż w butelce nie pojawią się dalsze pęcherzyki powietrza.

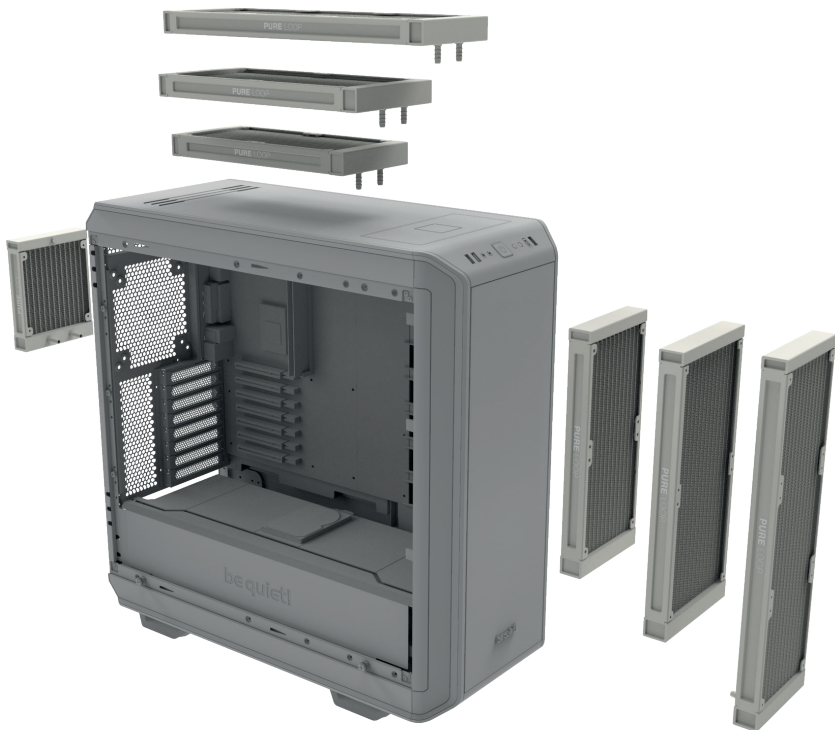

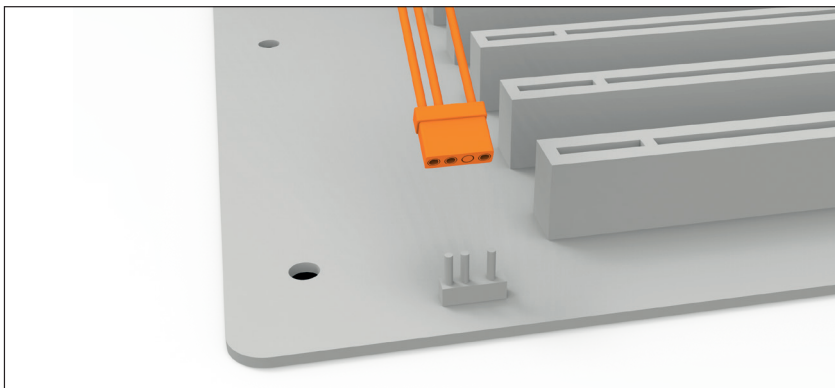

Synchronizacja podświetlenia ARGB z płytą główną

Pure Loop 2 umożliwia synchronizację podświetlenia ARGB bezpośrednio przez płytę główną. W tym celu wyłącz system przed instalacją. Następnie podłącz złącze ARGB do płyty głównej. Teraz podświetlenie ARGB jest kontrolowane przez oprogramowanie płyty głównej.

Uwaga: Złącze ARGB może być podłączone tylko do złącza 5V ARGB.

Niewystarczająca wydajność chłodzenia

- Upewnij się, że blok procesora jest zamontowany zgodnie z opisem w instrukcji. Używaj tylko mocowania dostarczanego wraz z urządzeniem.
- Pompę i podświetlenie należy obsługiwać wyłącznie przy napięciu 5V. Nie należy używać regulatora napięcia, ponieważ może to spowodować uszkodzenie urządzenia.
- Czy nałożyłeś za dużo lub za mało pasty termoprzewodzącej? Wystarczy, gdy cienko zakryje procesor.
- W przypadku znaczącego ubytku ilości płynu chłodzącego, zaleca się uzupełnienie poziomu płynu chłodzącego w celu utrzymania optymalnej wydajności chłodzenia. Prawidłowy sposób uzupełniania płynu chłodzącego można znaleźć w instrukcji instalacji.
- Należy upewnić się, że przepływ powietrza przez wentylatory nie jest ograniczony, aby zagwarantować ich maksymalną wydajność.
- Sprawdź, czy radiator ma wystarczającą ilość miejsca, aby mógł zasysać wystarczającą ilość powietrza chłodzącego i wypychać ogrzane powietrze.

Wytwarza więcej hałasu

- Sprawdź poziom płynu chłodzącego i w razie potrzeby uzupełnij. Właściwy sposób działania opisano w instrukcji instalacji. Zbyt niski poziom płynu chłodzącego prowadzi do większego hałasu i może spowodować uszkodzenie urządzenia.

- Radiator należy zamontować w odpowiedniej pozycji w obudowie, aby zapobiec wibracjom i zawirowaniom w przepływie powietrza. Proszę również uwzględnić wszelkie porady udzielone przez producenta obudowy.
- Upewnij się, że żadne rurki ani przewody nie mają kontaktu z wentylatorami w obudowie. Podczas transportu pęcherzyki powietrza mogły zostać uwięzione w wirniku pompy. Odblokowanie wirnika może być możliwe poprzez wielokrotne włączenie i / lub cykle ładowania.

Lakierowane powierzchnie radiatora

- Chłodzenie wodne Pure Loop 2 wykorzystuje aluminiowy radiator, który jest oryginalnie w kolorze srebrnym. Radiator jest lekko pokryty czarną farbą, która z pewnej perspektywy może nie być całkowicie matowa. Ta zewnętrzna powłoka lakiernicza w żaden sposób nie wpływa na wydajność chłodzenia.
- Chłodzenie wodne Pure Loop 2 jest jednostką chłodzącą przeznaczoną do chłodzenia procesorów i wykonanym wyłącznie w tym celu. Jeśli planujesz otworzyć lub zmodyfikować zamknięty system, nie jesteśmy w stanie w żaden sposób zagwarantować jego funkcjonalności ani wydajności chłodzenia. Naprawy mogą być przeprowadzane tylko przez autoryzowanych serwisantów. Otwarcie urządzenia poza portem do napełniania powoduje utratę gwarancji.
- W przypadku innych problemów z chłodzeniem wodnym prosimy o kontakt z naszym działem serwisowym. Dane kontaktowe znajdziesz w sekcji informacje producenta.

I. APPLICABILITY

This non-transferable warranty is applicable to newly purchased, previously unopened be quiet! products and is enforceable by only the original consumer purchaser. Proof of purchase is required for warranty service, so should be retained. be quiet! does not provide warranty registration services.

II. WARRANTY PERIOD

For eligible products, parts and labor are warranted for the applicable warranty period from the date of purchase. The applicable warranty period varies by product model, and is identified in your user documentation, on the product package, or as listed below. Should any of these warranty periods differ, the longest specified warranty period will apply. Replaced products will be warranted for the remainder of the original warranty period or thirty days, whichever is longer.

III. EXCLUSIONS

The following are not covered by the warranty:

1. Normal wear and tear.
2. Any product which has been modified without permission from be quiet!, or on which the serial number or warranty sticker has been defaced, modified, or removed.
3. Damage, deterioration or malfunction resulting from: Accident, abuse, misuse or improper use, neglect, connection to an improper voltage source, unauthorized product modification, or failure to follow instructions included with the product. Fire, water, lightning, or other acts of nature. Repair or attempted repair by anyone not authorized by be quiet!. Shipping or transport damage (claims must be made with the carrier). Any other cause which does not relate to a defect in materials or manufacturing workmanship.
4. Cartons, cases, batteries, cabinets, tapes, accessories or other consumables used with this product.

5. be quiet!, Inc. does not warrant that this product will meet your requirements. It is your responsibility to determine the suitability of this product for your purpose.
6. Removal or installation charges.
7. Shipping charges.
8. Any incidental charges.

IV. EXCLUSION OF DAMAGES

be quiet!'s sole obligation and liability under this warranty is limited to the repair or replacement of a defective product at its option. be quiet! shall not, in any event, be liable for any special, incidental, indirect, or consequential damages whatsoever, including but not limited to loss of profits, revenue, or data (whether direct or indirect), damages resulting from interruption of service and loss of business, or for liability in tort relating to this product or resulting from its use or possession, even if be quiet! has been advised previously of the possibility of such damages.

V. LIMITATIONS OF IMPLIED WARRANTIES

There are no other warranties, expressed or implied, including but not limited to those of merchantability or fitness for a particular purpose. The duration of implied warranties is limited to the warranty length specified in Paragraph II.

VI. LOCAL LAW AND YOUR WARRANTY

This warranty gives you specific legal rights. You may also have other rights granted under local law. These rights may vary.

VII. NO OTHER WARRANTY

No be quiet! employee, dealer, or other agent is authorized to make any modification, extension, or addition to this warranty.

VIII. TO OBTAIN TECHNICAL SUPPORT OR WARRANTY SERVICE

Please see your product owner's manual or visit the Online Support section at www.bequiet.com

bequiet.com