

smartmi

Nawilżacz

INSTRUKCJA OBSŁUGI

Ostrzeżenia

- Urządzenie nie może być używane przez osoby (w tym dzieci) z ograniczonymi możliwościami fizycznymi, mentalnymi lub z brakiem doświadczenia, chyba że uzyskają instrukcje oraz są pod nadzorem osób odpowiedzialnych za ich bezpieczeństwo.
- Urządzenie nie jest zabawką. Dzieci nie mogą się nim bawić.
- Czyszczenie oraz konserwacja mogą być przeprowadzane przez dzieci tylko wtedy, gdy są pod nadzorem.
- Należy pamiętać o tym, że duża wilgotność wspiera rozrostowi organizmów w otoczeniu.
- Nie pozwól, aby obszar wokół nawilżacza znacznie się nawilżył lub stał się mokry. W razie potrzeby - zredukuj moc urządzenia. Nie pozwól aby chłonnymateriały, jak np. dywany, zasłony lub pokrycia, stały się mokre.
- Odłącz urządzenie od zasilania podczas napełniania oraz czyszczenia.
- Nigdy nie zostawiaj wody w zbiorniku, gdy urządzenie nie jest używane.
- Opróżnij i wyczyść nawilżacz przed przechowywaniem i wyczyść go przed kolejnym użyciem.

Aby zapobiec porażeniom, pożarom oraz zranieniom, nie używaj nawilżacza gdy:

- Urządzenie jest przechylone. Przechylone urządzenie może źle odczytywać poziom wody i może się z niego wylewać woda. Korzystaj z urządzenia ustawiając go zawsze na płaskiej powierzchni.
- Nie używaj nawilżacza w pobliżu przedmiotów lub innych obiektów, które mogą się przewrócić.
- Nie używaj nawilżacza w miejscach o dużej wilgotności (np łazienka) oraz wysokiej temperaturze.

Uwagi

Obsługa:

- Zawsze wyłączaj nawilżacz i odłączaj go od zasilania przed przenoszeniem.
- Przed użyciem lub przenoszeniem nawilżacza, opróżnij zbiornik z wody.

Montaż:

- Stosuj się do zapisów w instrukcji, aby poprawnie przygotować nawilżacz do pracy i zapobiec ewentualnym niebezpieczeństwom, takim jak: pożar, porażenia prądem lub innym uszkodzeniom.
- Nie włączaj urządzenia, jeżeli nie został całkowicie i poprawnie złożony.

Adapter:

Stosuj się do zapisów w instrukcji podczas używania adaptera, aby zapobiec pożarom, porażeniom lub innym zagrożeniom:

- Podłączaj adapter do odpowiednich gniazdek.
- Nie należy zginać ani przekręcać kabla adaptera, aby nie uszkodzić przewodów wewnątrz.
- Odłącz urządzenie od zasilania przed konserwacją lub przenoszeniem.
- Zasilaj nawilżacz używając dostarczonego adaptera. Ze względów bezpieczeństwa, uszkodzone adaptery lub kable muszą być wymieniane przez producenta lub profesjonalistę zajmującego się naprawą.

Używanie:

Jeśli nawilżacz generuje dziwne dźwięki, zapachy lub się mocno nagrzewa, natychmiast przestań go używać.

Nie wkładaj palców do wnętrza, ruchomym części, wejść lub wyjść powietrza.

Nie zbliżaj włosów oraz tkanin do urządzenia, aby nie zostały wessane przez wloty powietrza.

Nie przechylaj nawilżacza, gdy jest używany.

Zadbaj o odpowiedni przepływ powietrza w miejscu, gdzie jest używany nawilżacz, jeśli jest używany w pobliżu urządzeń gazowych (np. pieca).

Alarm może nie działać, gdy woda zbierze się w górnej obudowie. Alarm będzie znowu działać normalnie, gdy woda wyparuje.

Budowa urządzenia

Przeczytaj uważnie instrukcję i zachowaj ją na przyszłość.

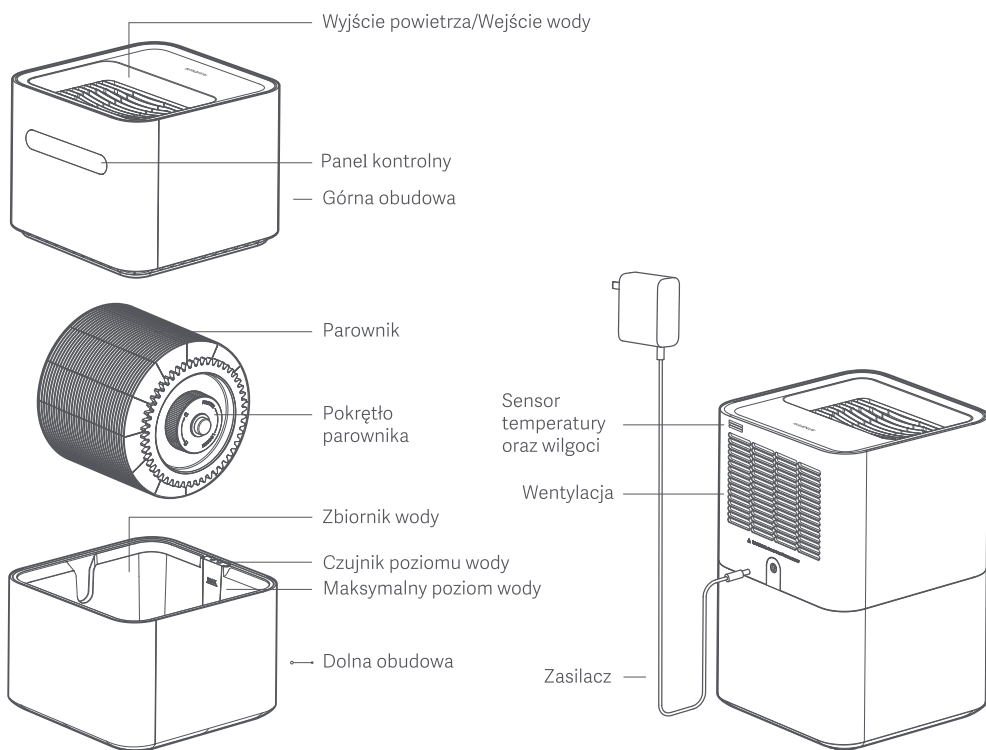

Panel kontrolny

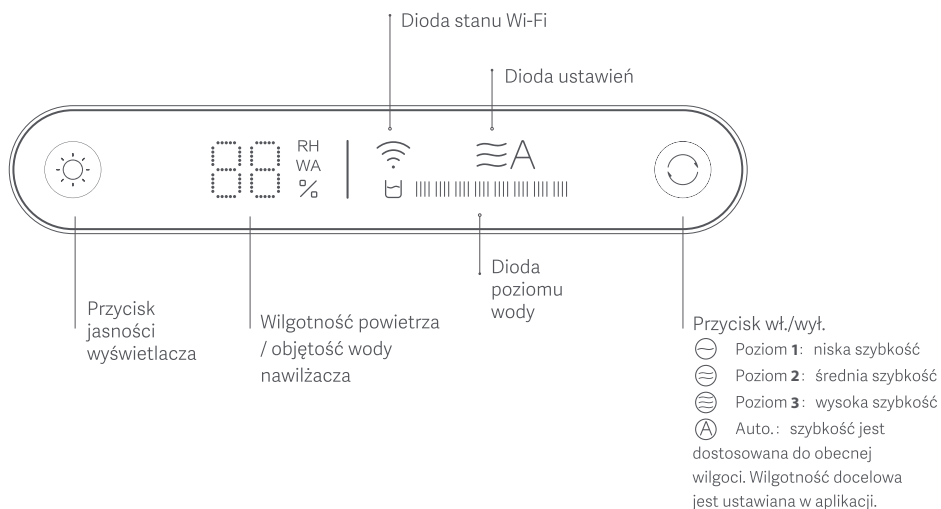

Uwaga: Wyświetlacz pokazuje obecny poziom wody, gdy woda jest dodawana. Gdy urządzenie jest używane, pokazuje ono relatywny poziom wilgotności. Dioda poziomu wody miga na czerwono, gdy minimalny poziom wody zostanie wykryty. Dioda miga, gdy poziom przekracza 100%.

Obsługa

Dolewanie wody (zaleca się zastosowanie wody destylowanej):

1. Dolewanie wody przez wlot:
Gdy nawilżacz jest odłączony, możesz uzupełnić wodę przez wlot na wodę.

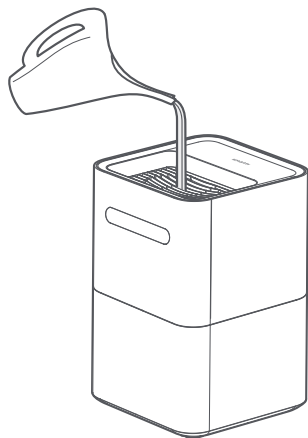

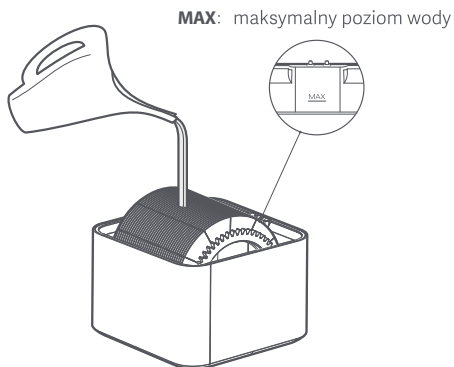

2. Dodawanie wody do zbiornika
Po zdjęciu górnej obudowy, możesz nalać wodę bezpośrednio do zbiornika. Nie dodawaj wody powyżej linii MAX.





Funkcje urządzenia:

Wł./Wył./Ustawienia:

Naciśnij przycisk , aby włączyć nawilżacz. Gdy nawilżacz jest włączony pierwszy raz, domyślnym ustawieniem jest tryb auto.

Naciśnij przycisk , aby przełączyć ustawienia. Naciśnij i przytrzymaj przycisk przez 2 sekundy, aby wyłączyć nawilżacz.

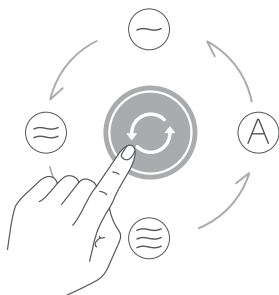

Za pomocą przycisku możesz przełączać się pomiędzy poziomem 1  , poziomem 2 , poziomem 3  oraz automatycznym.



Dostosowywanie jasności wyświetlacza:

Naciśnij przycisk jasności , aby dostosować jasność wyświetlacza (poziomy: jasny, przyciemniony, wyłączony).

Resetowanie Wi-Fi:

Naciśnij i przytrzymaj przycisk jasności  i przycisk "Wł./Wył./Ustawień"  przez 5 sekund. Ikona Wi-Fi będzie migać, co oznacza że nawilżacz czeka na połączenie i że Wi-Fi zostało poprawnie uruchomione ponownie.

Łączenie z Mi Home / aplikacją Xiaomi Home:

Produkt ten działa z Mi Home/aplikacją Xiaomi Home*. Za ich pomocą możesz sterować urządzeniem oraz innymi urządzeniami smart home z aplikacją Mi Home/Xiaomi Home.

1. Zeskanuj kod QR aby pobrać i zainstalować aplikację. Możesz również wyszukać "Mi Home/Xiaomi Home" w app store/Google Play.
2. Uruchom Mi Home/Xiaomi Home, naciśnij "+" w prawym górnym rogu i podążaj za instrukcjami na ekranie.



* * Aplikacja ta nazywa się Xiaomi Home w Europie (za wyjątkiem Rosji). Aktualizacje aplikacji mogą doprowadzić do zmiany w jej działaniu. W takim przypadku należy podążać za instrukcjami w aplikacji.

Konserwacja i montaż

! Wyłącz nawilżacz i odłącz go od zasilania przed przeprowadzeniem następujących czynności.

Czyszczenie zbiornika z wodą

Aby zapobiec zanieczyszczeniom oraz nieprzyjemnym zapachom, przeczyszczaj zbiornik wodą destylowaną lub suchą szmatką. Na spodzie zbiornika znajdują się otwory do wylewania wody. Nie używaj zbiornika natychmiast po czyszczeniu lub po nalaniu zbyt dużej ilości wody. Zamiast tego połóż go z otworami do dołu, tak by woda sama wypłynęła.

Zaleca się czyścić zbiornik raz w tygodniu, jeśli nawilżacz jest regularnie używany.

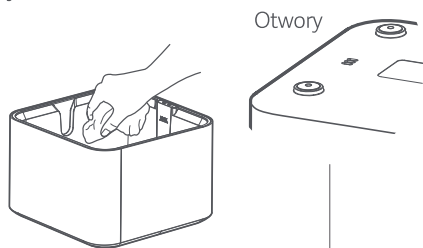

Wysuszenie:

Włączone wysuszenie Gdy zbiornik ma mniej niż 10% wody, nawilżacz będzie działał przez jeszcze 8 godzin, aby wysuszyć wodę w zbiorniku i zapobiec tym zanieczyszczeniu oraz nieprzyjemnym zapachom.

Wyłączone wysuszenie Gdy zbiornik wody ma mniej niż 10% wody, nawilżacz automatycznie przerwie pracę. Uwaga: Możesz włączyć lub wyłączyć wysuszenie w aplikacji.

Czyszczenie parownika

Parownik może zostać usunięty i przeczyszczony miękką szmatką oraz przemyty czystą wodą. Możesz również przekręcić pokrętło, aby usunąć każdy dysk z osobna i go przeczyszczyć.

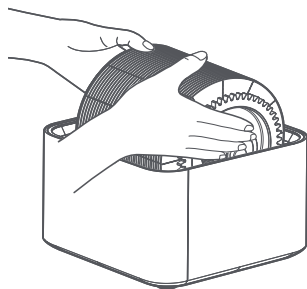

Dyski parownika mogą zostać wyjęte następująco.

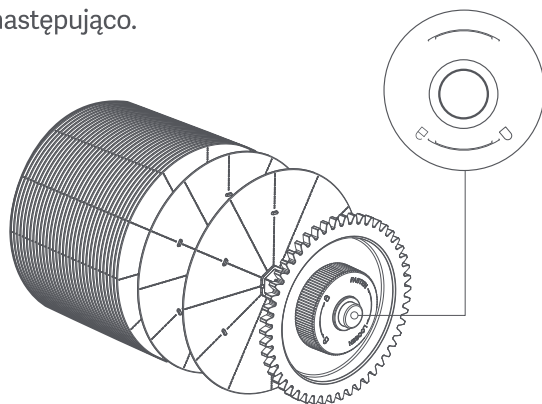

Uwaga: Czyścić zbiornik używając tylko wody w temperaturze pokojowej. Nie dodawaj zapachów ani olejków do wody. Po użyciu, natychmiast wylej wodę ze zbiornika, aby nie pojawiły się bakterie lub mikroorganizmy.

Urządzenie i bębny należy regularnie odkamieniać (minimum raz na 2 tygodnie) , używając do tego celu preparatów nieszkodliwych dla ludzi i otoczenia posiadających atesty PZH wydawane dla tego typu produktów.

Ochrona środowiska



Zużyty sprzęt elektroniczny oznakowany zgodnie z dyrektywą Unii Europejskiej, nie może być umieszczany łącznie z innymi odpadami komunalnymi. Podlega on selektywnej zbiórce i recyklingowi w wyznaczonych punktach. Zapewniając jego prawidłowe usuwanie, zapobiegasz potencjalnym, negatywnym konsekwencjom dla środowiska naturalnego i zdrowia ludzkiego. System zbierania zużytego sprzętu zgodny jest z lokalnie obowiązującymi przepisami ochrony środowiska dotyczącymi usuwania odpadów. Szczegółowe informacje na ten temat można uzyskać w urzędzie miejskim, zakładzie oczyszczania lub sklepie, w którym produkt został zakupiony.



Produkt spełnia wymagania dyrektyw tzw. Nowego Podejścia Unii Europejskiej (UE), dotyczących zagadnień związanych z bezpieczeństwem użytkowania, ochroną zdrowia i ochroną środowiska, określających zagrożenia, które powinny zostać wykryte i wyeliminowane.

Szczegółowe informacje o warunkach gwarancji dystrybutora / producenta dostępne na stronie internetowej <https://serwis.innpro.pl/gwarancja>