

PHILIPS

Przenośny
głośnik

BT110

Instrukcja obsługi



Aby uzyskać pomoc techniczną, zarejestruj swój produkt na stronie internetowej:

www.philips.com/support

Spis treści

1	Ważne	2
----------	--------------	----------

2	Głośnik przenośny	3
	Wstęp	3
	Zawartość opakowania	3
	Opis głośnika	4

3	Czynności wstępne	5
	Mocowanie paska	5
	Ładowanie wbudowanego akumulatora	5
	Włączanie i wyłączanie	6

4	Odtwarzanie z urządzeń Bluetooth	7
	Podłączanie urządzenia	7
	Odlączenie urządzenia	8
	Ponowne podłączanie urządzenia	9
	Podłączanie innego urządzenia Bluetooth	9

5	Odtwarzanie z urządzeń zewnętrznych	10
----------	--	-----------

6	Informacje o produkcie	11
	Audio	11
	Głośnik	11
	Bluetooth	11
	Informacje ogólne	11

7	Rozwiązywanie problemów	12
	Informacje ogólne	12
	O urządzeniu Bluetooth	12

8	Uwaga	13
	Zgodność z przepisami	13
	Ochrona środowiska	13
	Informacje o znakach towarowych	14

1 Ważne



Ostrzeżenie

- Nigdy nie zdejmuj obudowy urządzenia.
 - Nigdy nie stawiaj tego urządzenia na innym urządzeniu elektronicznym.
 - Nie wystawiaj urządzenia na działanie promieni słonecznych, otwartego ognia lub ciepła.
-
- Przeczytaj tę instrukcję.
 - Rozważ wszystkie ostrzeżenia.
 - Postępuj zgodnie ze wszystkimi instrukcjami.
 - Nie instaluj urządzenia w pobliżu żadnych źródeł ciepła, takich jak kaloryfery, wloty ciepłego powietrza, kuchenki i inne urządzenia (w tym wzmacniacze), które wytwarzają ciepło.
 - Korzystaj wyłącznie z dodatków oraz akcesoriów wskazanych przez producenta.
 - Akumulatory lub baterie nie powinny być wystawiane na działanie wysokich temperatur (światło słoneczne, ogień itp.).
 - Nie wolno stawiać na urządzeniu potencjalnie niebezpiecznych przedmiotów (np. płonących świec).
 - Produkt może pracować w temperaturze od -10°C do 40°C .
 - Produkt obsługuje tylko standard USB 2.0 lub 1.1.



Uwaga

- Tabliczka znamionowa znajduje się na spodzie urządzenia.

2 Głośnik przenośny

Gratulujemy zakupu i witamy wśród klientów firmy Philips! Aby uzyskać pełny dostęp do obsługi świadczonej przez firmę Philips, zarejestruj zakupiony produkt na stronie www.philips.com/welcome.

Wstęp

Głośnik umożliwia odtwarzanie dźwięku z urządzeń Bluetooth i innych urządzeń zewnętrznych.

Zawartość opakowania

Po otwarciu opakowania należy sprawdzić jego zawartość:

- Głośnik
- Przewód USB do ładowania
- Pasek do przenoszenia
- Materiały drukowane

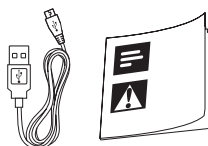
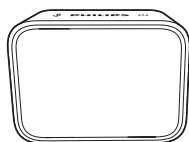

Opis głośnika

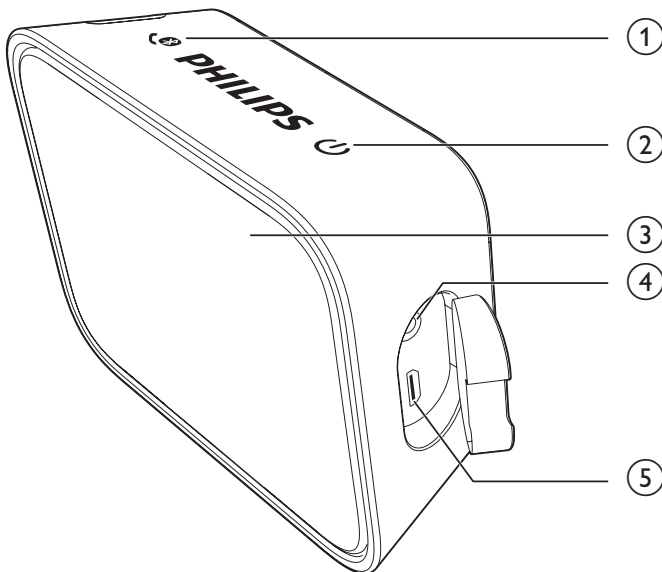

①

- Naciśnij i przytrzymaj przez dwie sekundy, aby włączyć tryb parowania Bluetooth.
- Naciśnij i przytrzymaj przez dwie sekundy, aby przerwać połączenie Bluetooth.
- Naciśnij, aby odebrać połączenie przychodzące.
- Naciśnij i przytrzymaj przez dwie sekundy, aby odrzucić połączenie przychodzące.
- W trakcie połączenia naciśnij, aby zakończyć bieżące połączenie.
- W trakcie połączenia naciśnij i przytrzymaj przez dwie sekundy, aby przekierować połączenie między urządzeniem przenośnym a głośnikiem.

②

- Włączanie lub wyłączenie głośnika.

③ **Wskaźnik LED**

- Informacja o stanie akumulatora lub połączenia Bluetooth.

④ **AUDIO IN**

- Podłączanie zewnętrznych urządzeń audio.

⑤ **DC IN**

- Naładuj wbudowany akumulator.

3 Czynności wstępne

Instrukcje z tego rozdziału zawsze wykonuj w podanej tu kolejności.

Mocowanie paska

Przymocuj do głośnika dołączony do zestawu pasek w sposób pokazany na ilustracji. Ułatwia on przenoszenie urządzenia.

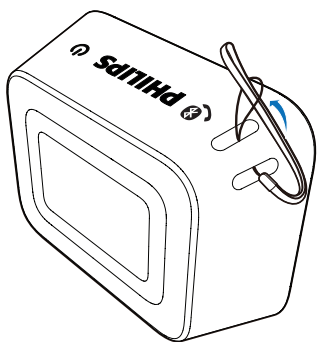

Ładowanie wbudowanego akumulatora

Głośnik jest zasilany za pomocą wbudowanego akumulatora.

Uwaga

- Przed użyciem wykonaj pełne ładowanie wbudowanego akumulatora.
- Gniazdo micro-USB służy wyłącznie do ładowania.
- Pełne naładowanie akumulatora trwa ok. czterech godzin.
- Akumulator ma ograniczoną liczbę możliwych cykli ładowania. Żywotność akumulatora oraz liczba cykli ładowania zależą od sposobu używania i zastosowanych ustawień.

Podłącz przewód USB do

- gniazda **DC IN** w głośniku,
- gniazda USB w komputerze.

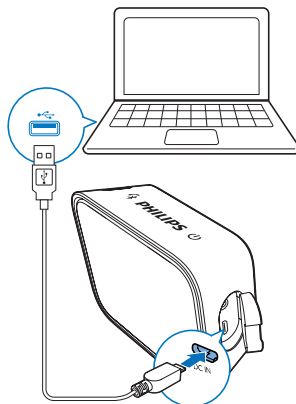

Wskaźnik LED informuje o stanie akumulatora.

Stan akumulatora	Wskaźnik LED
Ładowanie	Czerwony
Pełne naładowanie/brak ładowania	Wył. (w trybie zasilania); Niebieski (w trybie Bluetooth).
Niski poziom naładowania akumulatora	Miga na czerwono

Włączanie i wyłączenie

Naciśnij i przytrzymaj przez trzy sekundy przycisk Φ , aby włączyć lub wyłączyć głośnik.

- ↳ Gdy głośnik zostanie włączony, wskaźnik LED zacznie migać.
- ↳ Gdy głośnik zostanie wyłączony, wskaźnik LED zgaśnie.



Uwaga

- Po 15 minutach bezczynności głośnik automatycznie przełącza się w tryb gotowości.

4 Odtwarzanie z urządzeń Bluetooth

Głośnik umożliwia słuchanie dźwięku z urządzeń obsługujących funkcję Bluetooth.

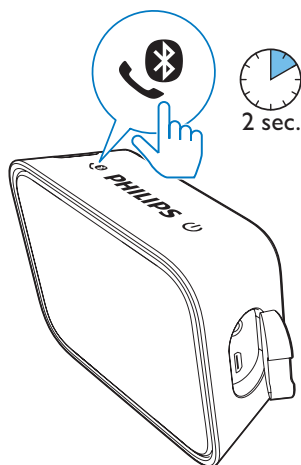

Podłączanie urządzenia

Uwaga

- Głośnik może zapamiętać maksymalnie cztery sparowane urządzenia. Piąte sparowane urządzenie zastąpi urządzenie sparowane jako pierwsze.
- Jakakolwiek przeszkoda między głośnikiem a urządzeniem Bluetooth może zmniejszyć zasięg działania.
- Zestaw należy trzymać z dala od innych urządzeń elektronicznych, które mogłyby powodować zakłócenia.
- Zasięg działania między głośnikiem a urządzeniem Bluetooth wynosi około 20 metrów.
- Sprawdź, czy żaden przewód sygnału audio nie jest podłączony do gniazda **AUDIO IN**.

- 1 Upewnij się, że głośnik jest w trybie parowania Bluetooth.
 - Podczas pierwszego użycia głośnik automatycznie przejdzie w tryb parowania.
 - Jeśli głośnik został wcześniej sparowany z innym urządzeniem, naciśnij i przytrzymaj przez dwie sekundy przycisk  na głośniku, aby włączyć tryb parowania.

↳ Wskaźnik LED zacznie szybko migać na niebiesko.

- 2 W urządzeniu Bluetooth włącz funkcję Bluetooth i wyszukaj inne urządzenia Bluetooth, które można sparować (informacje na ten temat można znaleźć w instrukcji obsługi urządzenia).
- 3 Wybierz pozycję **[Philips BT110]** wyświetlaną w urządzeniu w celu sparowania i nawiązania połączenia. W razie potrzeby wprowadź hasło parowania „0000”.

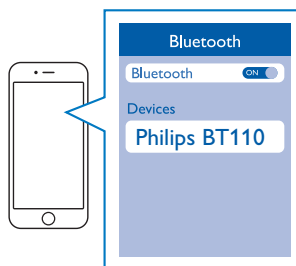

- ↳ Po pomyślnym zakończeniu procesu parowania i nawiązaniu połączenia głośnik wyemituje dwa sygnały dźwiękowe, a wskaźnik LED zacznie świecić na niebiesko w sposób ciągły.

Wskaźnik LED (niebieski)

Wskaźnik	Stan połączenia Bluetooth
Miga szybko (2 Hz)	Parowanie
Miga wolno (1 Hz)	Łączenie
Świeci na niebiesko w sposób ciągły	Połączono

Odtwarzanie z urządzenia z obsługą Bluetooth

Uwaga

- W przypadku połączenia przychodzącego na podłączony telefon komórkowy odtwarzanie muzyki zostanie wstrzymane.

Po pomyślnym nawiązaniu połączenia Bluetooth włącz odtwarzanie muzyki w podłączonym urządzeniu Bluetooth.

- ↳ Muzyka będzie przesyłana strumieniowo z urządzenia Bluetooth do głośnika.

Wskazówka

- Odtwarzaniem można sterować za pomocą urządzenia Bluetooth.

Obsługa połączeń telefonicznych

Po nawiązaniu połączenia Bluetooth można obsługiwać połączenia przychodzące za pomocą głośnika.

Przycisk	Funkcja
	Naciśnij, aby odebrać połączenie przychodzące.
	Naciśnij i przytrzymaj przez dwie sekundy, aby odrzucić połączenie przychodzące.
	W trakcie połączenia naciśnij, aby zakończyć bieżące połączenie.
	W trakcie połączenia naciśnij i przytrzymaj przez dwie sekundy, aby przekierować połączenie między urządzeniem przenośnym a głośnikiem.

Uwaga

- W przypadku połączenia przychodzącego odtwarzanie muzyki zostanie wstrzymane. Po zakończeniu połączenia telefonicznego odtwarzanie zostanie wznowione.

Odlączenie urządzenia

- Naciśnij i przytrzymaj przycisk  przez dwie sekundy.
- Wyłącz głośnik.
- Wyłącz funkcję Bluetooth w urządzeniu lub
- Przenieś urządzenie poza zasięg sygnału.

Ponowne podłączenie urządzenia

- Po włączeniu głośnika automatycznie połączy się on z ostatnio podłączonym urządzeniem.
- Jeśli tak się nie stanie, wybierz pozycję **[Philips BT110]** w menu Bluetooth, aby ponownie nawiązać połączenie.

Podłączanie innego urządzenia Bluetooth

- 1 Naciśnij i przytrzymaj przycisk  przez dwie sekundy, aby odłączyć aktualnie podłączone urządzenie;
 - ↳ Głośnik przejdzie w tryb parowania Bluetooth.
- 2 Podłącz inne urządzenie Bluetooth.

5 Odtwarzanie z urządzeń zewnętrznych

Wskazówka

- W przypadku rozpoczęcia strumieniowego przesyłania muzyki z podłączonego urządzenia Bluetooth głośnik automatycznie przełączy się na źródło Bluetooth.

Głośnik umożliwia również słuchanie muzyki z zewnętrznego urządzenia audio, np. odtwarzacza MP3.

Uwaga

- Upewnij się, że odtwarzanie muzyki przez Bluetooth jest zatrzymane.

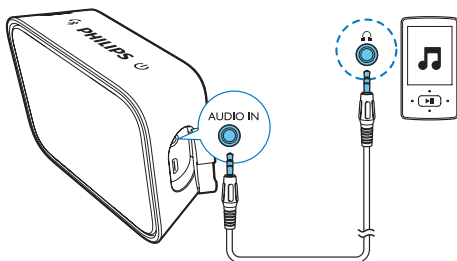

- 1 Podłącz przewód sygnału wejściowego audio (niedołączony do zestawu) z wtyczką 3,5 mm po obu końcach do:
 - gniazda **AUDIO IN** w głośniku,
 - gniazda słuchawkowego w urządzeniu zewnętrznym.
- 2 Włącz odtwarzanie dźwięku w urządzeniu zewnętrznym (szczegółowe informacje można znaleźć w jego instrukcji obsługi).
 - ↳ Głośnik przełączy się w tryb **AUDIO IN**.

6 Informacje o produkcji

Uwaga

- Informacje o produkcie mogą ulec zmianie bez powiadomienia.

Audio

Znamionowa moc wyjściowa	4 W RMS przy 1% THD
Pasma przenoszenia	80–16 000 Hz
Odstęp sygnału od szumu	> 72 dBA
Wejście Audio-in	600 mV RMS, 20 kΩ

Głośnik

Impedancja głośnika	4 omy
Przetwornik	Pełnozakresowe przetworniki 40 mm
Czułość	80±3dB/m/W

Bluetooth

Wersja Bluetooth	Wersja 4.0
Profil Bluetooth	A2DP: 1.2; HFP: 1.5; AVRCP: 1.4
Pasma częstotliwości / moc wyjściowa	Od 2,400 do 2,483 GHz, pasmo ISM / ≤ 4 dBm (klasa 2)
Zasięg Bluetooth	20 m

Informacje ogólne

Zasilanie prądem stałym (wejście zasilania)	5 V, 1 A
Wbudowany akumulator	3,7 V, 800 mAh
Wymiary — jednostka centralna (szer. x wys. x głęb.)	98 x 77 x 35 mm
Waga — jednostka centralna	0,15 kg

7 Roz- wiązywanie problemów



Ostrzeżenie

- Nie zdejmuj obudowy tego urządzenia.

Aby zachować ważność gwarancji, nie wolno samodzielnie naprawiać urządzenia.

Jeśli w trakcie korzystania z tego urządzenia wystąpią problemy, należy wykonać poniższe czynności sprawdzające przed wezwaniem serwisu. Jeśli nie uda się rozwiązać problemu, odwiedź stronę firmy Philips (www.philips.com/support). Kontaktując się z przedstawicielem firmy Philips, należy mieć przygotowane w pobliżu urządzenie oraz jego numer modelu i numer seryjny.

Informacje ogólne

Brak zasilania

- Naładuj głośnik.

Brak dźwięku

- Dostosuj głośność w podłączonym urządzeniu.
- Podczas słuchania dźwięku przez Bluetooth przewód sygnału audio nie może być podłączony do gniazda **AUDIO IN**.
- Sprawdź, czy urządzenie Bluetooth znajduje się w efektywnym zasięgu działania.

Brak reakcji głośnika

- Naładuj głośnik.

O urządzeniu Bluetooth

Jakość dźwięku ulega pogorszeniu po podłączeniu urządzenia Bluetooth.

- Odbiór sygnału Bluetooth jest słaby. Zmniejsz odległość między urządzeniem a tym produktem lub usuń przeszkody znajdujące się między nimi.

W urządzeniu nie można wyszukać pozycji [Philips BT110] w celu sparowania.

- Naciśnij i przytrzymaj przez dwie sekundy przycisk , aby włączyć tryb parowania, a następnie spróbuj ponownie.

Nie można nawiązać połączenia z urządzeniem.

- Funkcja Bluetooth nie jest włączona w urządzeniu. Informacje na temat włączania tej funkcji można znaleźć w instrukcji obsługi urządzenia.
- Produkt nawiązał już połączenie z innym urządzeniem Bluetooth. Odłącz to urządzenie, a następnie ponów próbę.

Sparowanie urządzenia wciąż nawiązuje i zamyka połączenie.

- Odbiór sygnału Bluetooth jest słaby. Zmniejsz odległość między urządzeniem a tym produktem lub usuń przeszkody znajdujące się między nimi.
- W przypadku niektórych urządzeń połączenie Bluetooth może być rozłączane automatycznie przez funkcję oszczędzania energii. Nie oznacza to nieprawidłowego działania produktu.

8 Uwaga

Wszelkie zmiany lub modyfikacje tego urządzenia, które nie zostaną wyraźnie zatwierdzone przez firmę Gibson Innovations, mogą unieważnić pozwolenie na jego obsługę.

Zgodność z przepisami

Firma Gibson Innovations niniejszym oświadcza, że ten produkt spełnia wszystkie niezbędne wymagania oraz inne ważne wytyczne dyrektywy 2014/53/UE. Deklarację zgodności można znaleźć na stronie internetowej pod adresem www.philips.com/support.

Ten produkt został zaprojektowany jako wodoodporny zgodnie z normą IEC 60529 IPX4.

Ochrona środowiska

Utylizacja starych produktów i baterii



Ten produkt został wykonany z wysokiej jakości materiałów i elementów, które nadają się do ponownego wykorzystania.



Ten symbol na produkcie oznacza, że produkt podlega postanowieniom Dyrektywy Europejskiej 2012/19/UE.



Ten symbol oznacza, że produkt zawiera wbudowany akumulator objęty dyrektywą 2013/56/UE, którego nie można zutylizować z pozostałymi odpadami domowymi. Zalecamy przekazanie produktu do punktu zbiórki odpadów lub centrum serwisowego firmy Philips, gdzie akumulator zostanie wyjęty przez specjalistę.

Należy zapoznać się z lokalnymi przepisami dotyczącymi składowania zużytych produktów elektrycznych i elektronicznych oraz akumulatorów. Należy postępować zgodnie z lokalnymi przepisami i nigdy nie należy wyrzucać produktu ani akumulatora ze zwykłymi odpadami gospodarstwa domowego. Prawidłowa utylizacja zużytych produktów i akumulatorów pomaga chronić środowisko naturalne oraz ludzkie zdrowie.



Przeostroga

- Usunięcie wbudowanego akumulatora unieważnia gwarancję i może uszkodzić produkt.

Aby usunąć akumulator, należy zawsze zgłosić się do osoby uprawnionej.

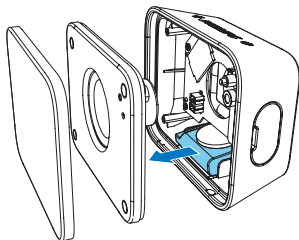

Ochrona środowiska

Producent dołożył wszelkich starań, aby wyeliminować zbędne środki pakunkowe. Użyte środki pakunkowe można z grubsza podzielić na trzy grupy: tektura (karton), pianka polistyrenowa (boczne elementy ochronne) i polietylen (worki foliowe, folia ochronna).

Urządzenie zbudowano z materiałów, które mogą zostać poddane utylizacji oraz ponownemu wykorzystaniu przez wyspecjalizowane przedsiębiorstwa. Prosimy zapoznać się z obowiązującymi w Polsce przepisami dotyczącymi utylizacji materiałów pakunkowych, rozładowanych baterii oraz zużytych urządzeń elektronicznych.

Informacje o znakach towarowych



Znak słowny i logo Bluetooth® są zastrzeżonymi znakami towarowymi firmy Bluetooth SIG, Inc. Każde wykorzystanie takich znaków przez firmę Gibson Innovations Limited wymaga licencji. Inne znaki towarowe i nazwy handlowe są własnością odpowiednich firm.



Copyright © 2016 Gibson Innovations Limited. Revised Edition © 2017

This product has been manufactured by, and is sold under the responsibility of Gibson Innovations Ltd., and Gibson Innovations Ltd. is the warrantor in relation to this product.

Philips and the Philips Shield Emblem are registered trademarks of Koninklijke Philips N.V. and are used under license.

BT110_00_UM_V3.0