

Instrukcja obsługi

43PUS6401
49PUS6401
55PUS6401



PHILIPS

Spis treści

1 Nowości	4
1.1 Menu źródła typu „wszystko w jednym”	4
1.2 Najczęściej wybierane treści	4
1.3 Przeglądarka multimediów	5
2 Przegląd telewizora	6
2.1 Telewizor Ultra HD	6
2.2 High Dynamic Range — HDR	6
2.3 Telewizor Philips Android TV	6
2.4 Oglądanie kanałów	6
2.5 Korzystanie z aplikacji	6
2.6 Gry	7
2.7 Wypożyczanie filmów	7
2.8 Wstrzymywanie programu i nagrania	7
2.9 Smartfony i tablety	7
2.10 Sieci społecznościowe	7
2.11 Ambilight	7
2.12 Ambilight+hue	8
2.13 Połączenie Bluetooth	8
3 Instalacja	9
3.1 Przeczytaj wskazówki dotyczące bezpieczeństwa	9
3.2 Montaż telewizora na podstawie lub na ścianie	9
3.3 Wskazówki dotyczące wyboru miejsca	9
3.4 Przewód zasilający	9
3.5 Przewód antenowy	10
3.6 Antena satelitarna	10
4 Podłączanie telewizora Android TV	11
4.1 Sieć i Internet	11
4.2 Konto Google	14
4.3 Galeria aplikacji Philips	15
5 Podłączanie urządzeń	16
5.1 Uwagi dotyczące rodzajów połączeń	16
5.2 Moduł CAM z kartą chipową — CI+	19
5.3 Odbiornik — dekodery	20
5.4 Zestaw kina domowego	21
5.5 Smartfony i tablety	23
5.6 Odtwarzacz płyt Blu-ray	23
5.7 Odtwarzacz DVD	23
5.8 Łączność Bluetooth — głośniki i kontrolery do gier	23
5.9 Słuchawki	24
5.10 Konsola do gier	25
5.11 Gamepad	25
5.12 Dysk twardy USB	26
5.13 Klawiatura USB	27
5.14 Pamięć flash USB	27
5.15 Aparat fotograficzny	28
5.16 Kamera wideo	28
5.17 Komputer	28
6 Włączanie i wyłączanie	30
6.1 Włączanie lub przełączanie w tryb gotowości	30
6.2 Jasność logo Philips	30
6.3 Przyciski na telewizorze	30
6.4 Wyłącznik czasowy	30
6.5 Wyłącznik czasowy	31
7 Pilot zdalnego sterowania	32
7.1 Przegląd przycisków	32
7.2 Wyszukiwanie głosowe	33
7.3 Czujnik podczerwieni	34
7.4 Baterie i akumulatory	34
7.5 Czyszczenie	34
8 Kanały	35
8.1 Strojenie kanałów	35
8.2 Listy kanałów	35
8.3 Oglądanie kanałów	36
8.4 Ulubione kanały	39
8.5 Telegazeta / teletekst	40
8.6 Telewizor interaktywny	41
9 Przewodnik telewizyjny	43
9.1 Co jest potrzebne	43
9.2 Dane przewodnika TV	43
9.3 Korzystanie z przewodnika telewizyjnego	43
10 Nagrywanie i funkcja Pause TV	45
10.1 Nagrywanie	45
10.2 Wstrzymanie odtwarzania programu	46
11 Najczęściej wybierane treści	48
11.1 Informacje o najczęściej wybieranych treściach	48
11.2 Zainstalowane w telewizorze	48
11.3 TV on Demand	48
11.4 Wideo na żądanie	49
12 Menu główne	50
12.1 Informacje o menu głównym	50
12.2 Otwieranie menu głównego	50
12.3 Wyszukiwanie zwykłe i głosowe	50
12.4 Profil z ograniczeniami	50
13 Menu telewizora	51
13.1 Informacje o menu telewizora	51
13.2 Otwieranie Menu telewizora	51
14 Netflix	52
15 Źródła	53
15.1 Przełączanie na urządzenie	53
15.2 Opcje dotyczące sygnału TV	53
15.3 Nazwa i typ urządzenia	53
15.4 Gra lub komputer	54
16 Aplikacje	55
16.1 Informacje o aplikacjach	55
16.2 Google Play	55
16.3 Galeria aplikacji	56
16.4 Uruchamianie i zatrzymywanie aplikacji	57
16.5 Blokowanie aplikacji	57
16.6 Zarządzanie aplikacjami	58
16.7 Przechowywanie	58
17 Gry	60
17.1 Co jest potrzebne	60
17.2 Gamepady	60
17.3 Granie w gry	60
17.4 Optymalne ustawienia dla gier	60
18 Internet	61
18.1 Korzystanie z Internetu	61
18.2 Opcje internetowe	61
19 Filmy, zdjęcia i muzyka	62
19.1 Z połączenia USB	62
19.2 Z komputera lub urządzenia NAS	62
19.3 Usługa przechowywania plików w chmurze	62
19.4 Odtwarzanie filmów	62

19.5	Oglądanie zdjęć	63	31.1	Zasady korzystania — telewizor	112
19.6	Odtwarzanie muzyki	63	31.2	Zasady korzystania — Smart TV	113
20	Smartfony i tablety	65	31.3	Zasady korzystania, Galeria aplikacji Philips	113
20.1	Aplikacja Philips TV Remote App	65	32	Prawa autorskie	114
20.2	Google Cast	65	32.1	MHL	114
20.3	Funkcja AirPlay	65	32.2	Ultra HD	114
20.4	MHL	65	32.3	HDMI	114
21	Ambilight	67	32.4	Dolby Digital Plus	114
21.1	Styl Ambilight	67	32.5	DTS Premium Sound™	114
21.2	Wyłączanie funkcji Ambilight	67	32.6	Microsoft	114
21.3	Ustawienia funkcji Ambilight	67	32.7	Wi-Fi Alliance	115
22	Multi View	69	32.8	Kensington	115
22.1	Informacje o funkcji Multi View	69	32.9	Inne znaki towarowe	115
22.2	Teletext i telewizja	69	Indeks	116	
22.3	Nettv i telewizja	69			
22.4	HDMI i telewizja TV	69			
23	Ustawienia	70			
23.1	Obraz	70			
23.2	Dźwięk	75			
23.3	Ustawienia funkcji Ambilight	79			
23.4	Sprawdzanie zużycia energii	81			
23.5	Ustawienia ogólne	82			
23.6	Zegar, region i język	85			
23.7	Uniwersalny dostęp	88			
24	Połączenie bezprzewodowe i sieciowe	91			
24.1	Sieć	91			
24.2	Bluetooth	91			
25	Ustawienia systemu Android	92			
26	Instalacja kanałów	93			
26.1	Instalacja naziemnych/kablowych	93			
26.2	Kanał, instalacja satelity	95			
26.3	Kopia listy kanałów	98			
27	Oprogramowanie	101			
27.1	Aktualizuj oprogramowanie	101			
27.2	Wersja oprogramow.	101			
27.3	Oprogramowanie o otwartym kodzie źródłowym	101			
27.4	Licencja Open Source	102			
27.5	Komunikaty	102			
28	Dane techniczne	103			
28.1	Ochrona środowiska	103			
28.2	Moc	103			
28.3	System operacyjny	104			
28.4	Odbiór	104			
28.5	Typ wyświetlacza	104			
28.6	Rozdzielczość wejściowa wyświetlacza	104			
28.7	Wymiary i waga	104			
28.8	Możliwości połączeń	105			
28.9	Dźwięk	105			
28.10	Multimedia	105			
29	Pomoc i wsparcie techniczne	106			
29.1	Rejestracja produktu	106			
29.2	Korzystanie z menu Pomoc	106			
29.3	Rozwiązywanie problemów	106			
29.4	Pomoc w Internecie	108			
29.5	Naprawa i pomoc techniczna	108			
30	Bezpieczeństwo i konserwacja	110			
30.1	Bezpieczeństwo	110			
30.2	Pielęgnacja ekranu	111			
31	Zasady korzystania	112			

Nowości





Menu źródła typu „wszystko w jednym”

Informacje o menu źródła typu „wszystko w jednym”

Po pierwszym naciśnięciu przycisku  SOURCES można zapoznać się z instrukcjami na temat konfigurowania menu źródła.

Udoskonalone menu źródła zawiera zwykle menu źródła oraz łatwy do otwierania przewodnik telewizyjny. Naciskając przycisk **+** (plus), można ustawić przypomnienie lub zaplanować nagrywanie w przewodniku telewizyjnym bądź na kartach programów.



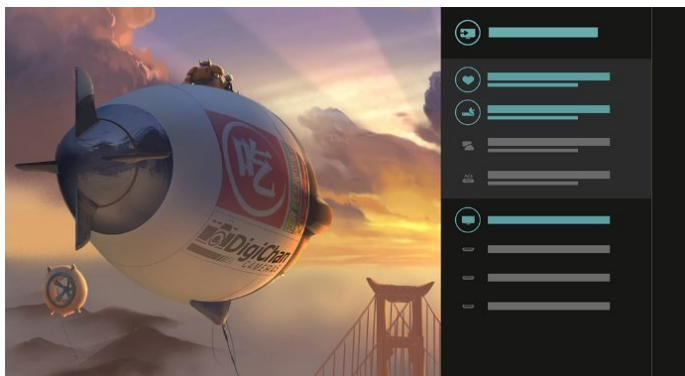

Wielofunkcyjne menu Źródła, przeprojektowany przewodnik telewizyjny oraz nowa i łatwa w użyciu przeglądarka programów.

Lista ulubionych kanałów  jest teraz częścią menu  Źródła. To samo dotyczy list kanałów obu tunerów: telewizji  naziemnej/kablowej oraz  satelitarnej.

Nowe menu Źródła zawiera listę wszystkich podłączonych urządzeń, a także wszystkie tunery. Dzięki temu w menu Źródła użytkownik znajdzie wszystkie możliwe „źródła” dla telewizora.



Przełączanie między tunerami, kanałami i przewodnikiem telewizyjnym

Wybierz tuner jako źródło i naciśnij przycisk , aby otworzyć listę kanałów. Naciśnij ponownie przycisk , aby otworzyć  Przewodnik telewizyjny i sprawdzić aktualny program. Naciśnij przycisk , aby powrócić do listy kanałów.

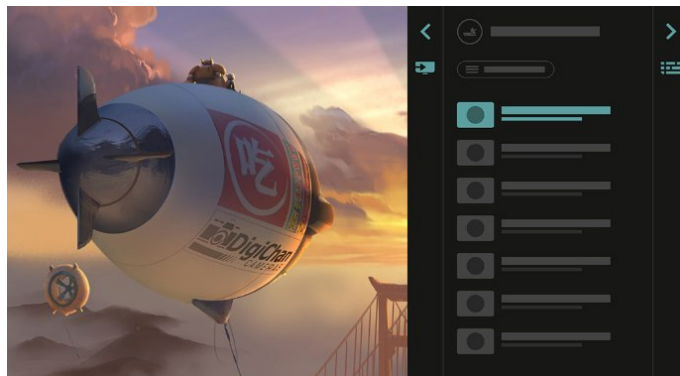



Ulepszony przewodnik telewizyjny

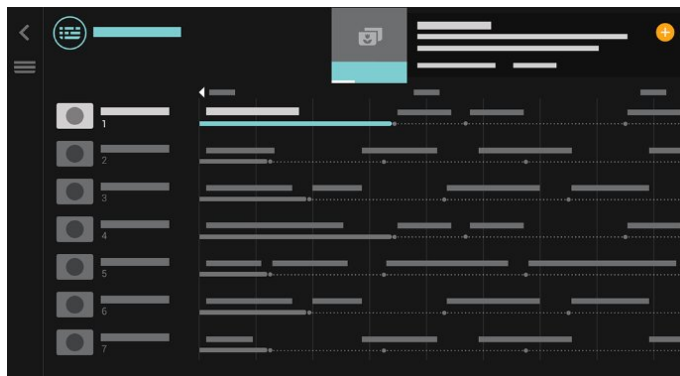

Przejrzysty i bardziej atrakcyjny przewodnik telewizyjny. Wybierz program i przeczytaj informacje na jego temat lub naciśnij przycisk **+**, aby ustawić przypomnienie lub zaplanować nagrywanie.



Najczęściej wybierane treści

Za pomocą funkcji  TOP PICKS telewizor poleca bieżące programy telewizyjne, najnowsze filmy do wypożyczenia oraz usługi telewizji internetowej.

- 1 - Naciśnij przycisk  TOP PICKS.
- 2 - Wybierz jeden program i za pomocą przycisku **+** (plus) zaplanuj nagrywanie, ustaw przypomnienie lub obejrzyj go.
- 3 - Za pomocą przycisków  strzałek /  nawigacyjnych wybierz 3 kropki w prawym górnym rogu ekranu, a następnie naciśnij przycisk **OK**, aby otworzyć menu **OPTIONS**.

Wybierz opcję , aby nagrywać, lub opcję , aby ustawić przypomnienie



Wybierz opcję , aby oznaczyć jako ulubione

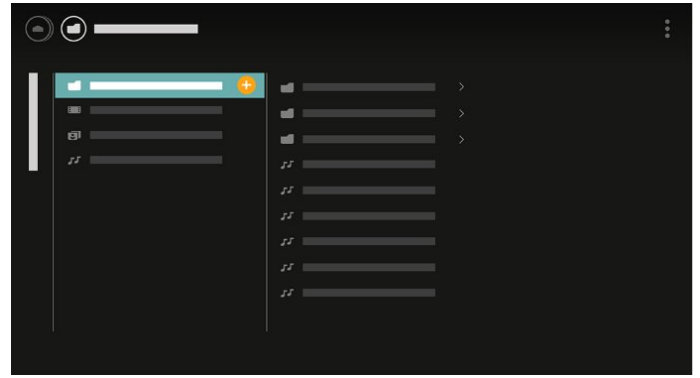
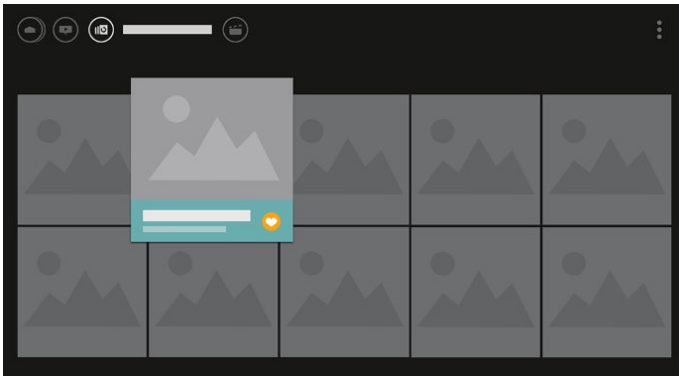

4 - Podczas odtwarzania dostępny jest dodatkowy pasek sterujący u dołu ekranu. Odpowiednie treści można wybierać za pomocą strzałek i przycisku OK.

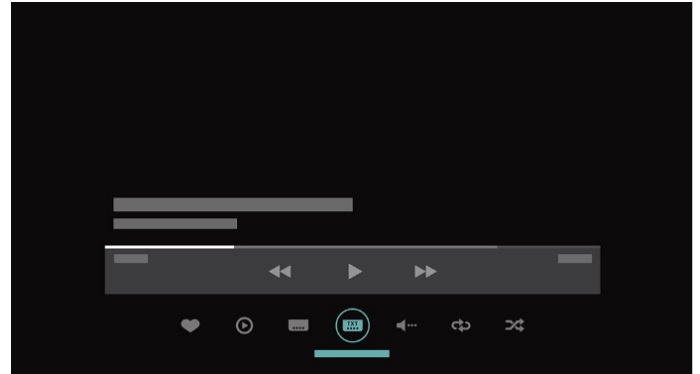

1.3

Przeglądarka multimediiów

Można przeglądać multimedia w wybrany sposób oraz oznaczyć dowolny kanał, utwór muzyczny lub zdjęcie jako ulubione.

1 - Naciśnij przycisk **+** (plus), aby oznaczyć dowolny film, utwór muzyczny lub zdjęcie jako ulubione.

2 - Filmy, utwory muzyczne i zdjęcia można wyświetlać w widoku siatki lub w widoku listy.

3 - Za pomocą przycisków **strzałek** / **nawigacyjnych** wybierz 3 kropki w prawym górnym rogu ekranu, a następnie naciśnij przycisk **OK**, aby otworzyć menu **OPTIONS**.

Widok siatki

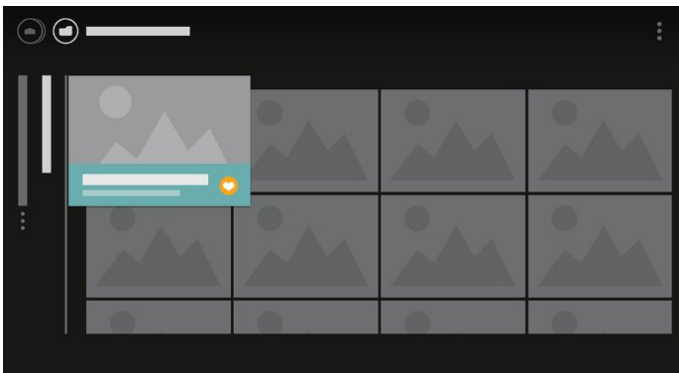

Widok listy

Przegląd telewizora

2.1

Telewizor Ultra HD

Ten telewizor ma ekran o rozdzielczości **Ultra HD**. Jest to rozdzielczość czterokrotnie przewyższająca spotykaną w standardowych ekranach HD. Ultra HD to 8 milionów pikseli, które zapewniają niespotykaną dotąd jakość i naturalność obrazu.

Telewizor został ponadto wyposażony w nowy system **Ultra Pixel HD Engine** przekształcający w czasie rzeczywistym każdy sygnał na wejściu do rozdzielczości Ultra HD. Pozwala to na uzyskanie niesamowitej jakości obrazu tuż po włączeniu telewizora. Urządzenie umożliwia także wyświetlanie obrazu w rozdzielczości macierzystej Ultra HD za pomocą złącza HDMI. Oba te rozwiązania pozwalają na oglądanie niezwykle wyraźnego i ostrego obrazu nawet na dużym ekranie.



2.2

High Dynamic Range — HDR

Za pomocą funkcji HDR można wzmocnić jasność i kontrast obrazu. Funkcja HDR sprawia, że obraz jest znacznie jaśniejszy i ma wyższy poziom kontrastu między jaśniejszymi i ciemniejszymi obszarami. Kolory pozostają bogate i nasycone. Programy nagrane w formacie HDR są znacznie jaśniejsze i bardziej naturalne. Cechują się również bogactwem kolorów i dokładnością detali.

2.3

Telewizor Philips Android TV

Przedstawiamy telewizor Philips Android TV™ oferujący rozdzielczość UHD.

Telewizor Android TV to tysiące filmów, programów oraz gier ze sklepu Google Play, serwisu YouTube i w ramach ulubionych aplikacji*. Osobiste rekomendacje to więcej czasu na doskonałą rozrywkę, a mniej na wyszukiwanie. Wbudowany system transmisji Google Cast pozwala na wygodne odtwarzanie filmów, programów i zdjęć z komputera Chromebook lub systemu Android na telewizorze**.

Korzystając z aplikacji **Philips TV Remote App** na smartfonie lub tablecie, możesz obsługiwać kanały telewizyjne. Wyślij zdjęcie na duży ekran telewizora lub śledź ulubiony program kulinarny na tablecie w kuchni. Od tej chwili telewizor będzie stanowić część sieci domowych urządzeń mobilnych.

Podłącz telewizor do sieci domowej i Internetu.

* Telewizor musi mieć połączenie z Internetem. Niektórzy usługodawcy wymagają opłat abonamentowych.

** Transmisja zoptymalizowana pod kątem wybranych usług. W przypadku innych materiałów jakość przesyłania może się różnić. Obsługiwane urządzenia i systemy operacyjne: Android 2.3 lub nowszy, iOS® 7 lub nowszy, Windows® 7 lub nowszy, Mac OS® 10.7 lub nowszy oraz Chrome OS (wersja 38 lub nowsza).

Nazwy Google, Android, Google Play i inne stanowią znaki towarowe firmy Google Inc. Logotyp robota systemu Android jest kopiowany i modyfikowany w oparciu o dzieło wykonane i udostępnione przez firmę Google. Jego użytkowanie odbywa się zgodnie z postanowieniami licencji Creative Commons 3.0 Attribution License.

<http://creativecommons.org/licenses/by/3.0/legalcode>

2.4

Oglądanie kanałów

Telewizor służy oczywiście do oglądania kanałów telewizyjnych.

Na tym telewizorze można utworzyć kilka list ulubionych kanałów, dzięki którym można uporządkować kanały lub zmienić ich nazwy. Sprawdź polecane programy w menu **Teraz w TV** lub nadrób zaległości w serialach dzięki funkcji **TV on Demand**. Dzięki opcji **Najczęściej wybierane treści** można otworzyć osobistą listę polecanych programów telewizyjnych. Przewodnik telewizyjny pozwala na ustawienie przypomnień lub utworzenie nagrań*.

* Wymagane podłączenie dysku twardego USB.

2.5

Korzystanie z aplikacji

Aby umożliwić szybkie rozpoczęcie korzystania z telewizora, zainstalowano już w nim kilka przydatnych aplikacji.

Na stronach aplikacji przedstawiana jest kolekcja aplikacji zainstalowanych w telewizorze. Podobnie jak aplikacje na smartfonie lub tablecie, aplikacje w

telewizorze oferują określone funkcje zapewniające rozszerzone możliwości korzystania z telewizora. Dostępne są między innymi gry telewizyjne i prognozy pogody. Możesz też uruchomić przeglądarkę internetową, taką jak Google Chrome, aby korzystać z Internetu.

Aby uzyskać więcej informacji, w menu **Pomoc** wybierz opcję **Słowa kluczowe** i wyszukaj temat **Aplikacje**.

2.6

Gry

Ogromny ekran telewizora znakomicie nadaje się do **grania**. Jest wystarczająco duży dla dwóch graczy.

Możesz grać na podłączonej konsoli do gier, w zainstalowaną grę lub po prostu online na stronie internetowej. Aby zapewnić szybką reakcję, możesz wybrać idealne ustawienia telewizora do grania. Jeśli grasz w grę dla wielu graczy na podzielonym ekranie, możesz skonfigurować telewizor tak, aby jednocześnie wyświetlał każdy ekran jako pełny ekran. Pozwoli to każdemu graczowi skupić się na swojej rozgrywce.

Aby uzyskać więcej informacji, w menu **Pomoc** wybierz opcję **Słowa kluczowe** i wyszukaj temat **Gry**.

2.7

Wypożyczanie filmów

Aby **wypożyczyć film**, nie musisz już wychodzić z domu.

Dzięki opcji **Wideo na żądanie** w sekcji **Najczęściej wybierane treści** możesz wybrać i natychmiast odtworzyć ulubiony film. Sklep z filmami prześle film strumieniowo do domowego telewizora. Funkcja **Wideo na żądanie** jest dostępna w wybranych krajach.

Aby uzyskać więcej informacji, w menu **Pomoc** wybierz opcję **Słowa kluczowe** i wyszukaj temat **Wideo na żądanie**.

2.8

Wstrzymywanie programu i nagrania

Po podłączeniu **dysku twardego USB** można wstrzymać i nagrywać programy z cyfrowych kanałów telewizyjnych.

Wstrzymaj oglądanie telewizji i odbierz pilny telefon

lub po prostu zrób sobie przerwę podczas meczu. Telewizor zapisze program na dysku twardego USB. Oglądanie możesz później kontynuować. Po podłączeniu dysku twardego USB możesz także nagrywać cyfrowe programy telewizyjne. Możesz nagrywać podczas oglądania programu lub zaplanować nagrywanie zbliżającego się programu.

Aby uzyskać więcej informacji, w menu **Pomoc** wybierz opcję **Słowa kluczowe** i wyszukaj temat **Pause TV** lub **Nagrywanie**.

2.9

Smartfony i tablety

Dzięki telewizorowi firmy Philips z systemem Android możesz w łatwy sposób wyświetlać zawartość ze smartfona lub tabletu na ekranie telewizora.

Pobierz i zainstaluj aplikację **Philips TV Remote App**. Jest to darmowa aplikacja dla systemów Android oraz iOS.

Korzystając z aplikacji TV Remote App w smartfonie lub tablecie, możesz używać wszystkich multimediów wokół siebie. Wysyłaj zdjęcia, muzykę lub filmy na wielki ekran telewizora lub oglądaj dowolne kanały telewizyjne na żywo na tablecie lub telefonie. Otwórz przewodnik telewizyjny i zaprogramuj nagranie na jutro. Twój domowy telewizor zajmie się tym zadaniem. Włącz funkcję **Ambilight+hue** i ustaw przytulne efekty kolorystyczne w salonie. Aplikacja TV Remote App zapewnia Ci pełną kontrolę. Za jej pomocą możesz na przykład zmniejszyć poziom głośności telewizora.

2.10

Sieci społecznościowe

Nie musisz już sprawdzać wiadomości od znajomych na komputerze.

Na ekranie tego telewizora możesz wyświetlać wiadomości ze swojej **sieci społecznościowej**. Aby odpowiedzieć na wiadomość, nie musisz nawet wstawać z kanapy.

Aby uzyskać więcej informacji, w menu **Pomoc** wybierz opcję **Słowa kluczowe** i wyszukaj temat **Aplikacje**.

Ambilight

Ambilight to najbardziej elegancka i wyjątkowa funkcja telewizora firmy Philips.

Delikatne podświetlenie barwnym światłem zza ekranu znacznie zwiększa komfort oglądania. Funkcja Ambilight pozwala odpocząć oczom, jednocześnie wzmacniając wrażenia wizualne. Spośród wielu stylów Ambilight wybierz ten, który pasuje do panującej atmosfery.

Funkcja **Ambilight+hue** potęguje jeszcze to wrażenie dzięki sterowanym bezprzewodowo żarówkom **Philips hue***. Pomieszczenie wypełnia się kolorami, które w pełni oddają nastrój scen wyświetlanych na ekranie telewizora.

Ambilight to funkcja, z której trudno zrezygnować.

* Produkt Philips hue są sprzedawane osobno.

Ambilight+hue

Telewizor Ambilight

Jedyna w swoim rodzaju technologia Philips Ambilight wykracza poza ramy i schematy. Nie tylko sprawia, że ekran wydaje się szerszy, ale również emituje łagodną poświatę wokół telewizora, wypełniając pomieszczenie światłem. Kolory, energia i emocje wkraczają do Twojego salonu, zapewniając bardziej przejmujące, intensywne i głębsze doznania.

Ambilight + hue

Wypełnij swoją przestrzeń i swoje życie aurą Ambilight. Technologia Ambilight + hue* pozwala wypełnić efektami Ambilight całe pomieszczenie.

Funkcja **Ambilight+hue** potęguje jeszcze to wrażenie dzięki sterowanym bezprzewodowo żarówkom **Philips hue***. Pomieszczenie wypełnia się kolorami, które w pełni oddają nastrój scen wyświetlanych na ekranie telewizora.

Telewizor z technologią Ambilight „komunikuje się” z żarówkami hue bezprzewodowo, aby emocje, barwy i moc podświetlenia Ambilight wypełniły całe pomieszczenie.

* Zestaw hue dostępny oddzielnie.

Połączenie Bluetooth

Telewizor jest wyposażony w technologię **Bluetooth**.

Możesz podłączyć dodatkowe głośniki bezprzewodowe lub słuchawki. Nie potrzeba żadnych kabli; wystarczy sparować urządzenie z telewizorem.

Aby uzyskać więcej informacji, w menu **Pomoc** wybierz opcję **Słowa kluczowe** i wyszukaj temat **Bluetooth** lub **Głośniki bezprzewodowe**.

Instalacja

3.1

Przeczytaj wskazówki dotyczące bezpieczeństwa

Przed rozpoczęciem korzystania z telewizora przeczytaj wskazówki dotyczące bezpieczeństwa.

Aby uzyskać więcej informacji, w menu **Pomoc** wybierz opcję **Słowa kluczowe** i wyszukaj temat **Informacje dotyczące bezpieczeństwa**.

3.2

Montaż telewizora na podstawie lub na ścianie

Podstawa telewizora

Sposób zamontowania podstawy telewizora opisano w skróconej instrukcji obsługi dołączonej do telewizora. Jeżeli zgubisz tę instrukcję, możesz ją pobrać ze strony internetowej www.philips.com.

Wprowadź na stronie numer modelu telewizora, aby pobrać odpowiednią **Skróconą instrukcję obsługi**.

Montaż naścienny

Telewizor jest także przystosowany do zamocowania na wsporniku do montażu naściennego zgodnego ze standardem VESA (do nabycia osobno).

Skorzystaj z kodu VESA znajdującego się poniżej w celu zakupu wspornika do montażu naściennego. . .

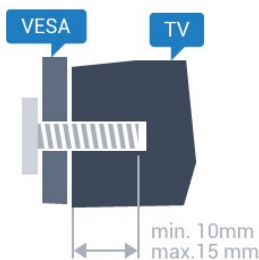

- 32PFS6401
VESA MIS-F 100x100, M4
- 43PUx6401
VESA MIS-F 200x200, M6
- 49PUx6401
VESA MIS-F 400x200, M6
- 55PUx6401
VESA MIS-F 400x200, M6

Przygotowanie

Usuń najpierw 4 plastikowe nakrętki z gwintowanych tulejek z tyłu telewizora.

Upewnij się, że metalowe śruby służące do zamocowania telewizora do wspornika zgodnego ze standardem VESA wchodzą na około 10 mm w gwintowane tulejki telewizora.

Uwaga

Montaż naścienny telewizora wymaga odpowiednich umiejętności i powinien być wykonywany przez wykwalifikowanych pracowników serwisu. Sposób zamocowania telewizora na ścianie powinien spełniać wymogi bezpieczeństwa z uwzględnieniem ciężaru telewizora. Przed ustawieniem telewizora w odpowiednim położeniu należy również zapoznać się z zasadami bezpieczeństwa.

Firma TP Vision Europe B.V. nie ponosi jakiejkolwiek odpowiedzialności za niewłaściwy montaż ani za wypadki i obrażenia wynikłe z montażu.

3.3

Wskazówki dotyczące wyboru miejsca

- Ustaw telewizor w pozycji, w której światło nie pada bezpośrednio na ekran.
- Przyciemnij oświetlenie w pomieszczeniu, aby uzyskać najlepszy efekt oświetlenia Ambilight.
- Ustaw telewizor w odległości maksymalnie 15 cm od ściany.
- Idealna odległość do oglądania telewizji to trzykrotność przekątnej ekranu telewizora. W pozycji siedzącej oczy powinny znajdować się na wysokości środka ekranu telewizora.



3.4

Przewód zasilający

- Podłącz przewód zasilający do gniazda **POWER** z tyłu telewizora.
- Upewnij się, że przewód zasilający jest dokładnie podłączony do gniazda.
- Upewnij się, że zapewniony jest łatwy dostęp do wtyczki przewodu zasilającego podłączonej do gniazdarka elektrycznego.
- Podczas odłączania przewodu zasilającego zawsze ciągnij za wtyczkę, nie za przewód.

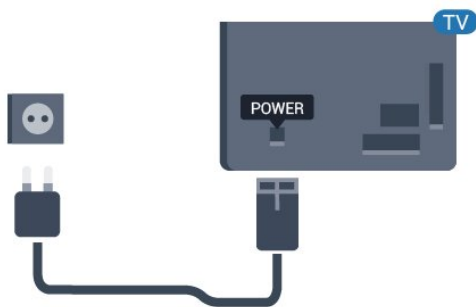

Telewizor pochłania bardzo mało prądu w trybie gotowości, jednak jeśli telewizor nie jest używany przez długi czas, to odłączenie przewodu zasilającego pozwoli oszczędzać energię.

Aby uzyskać więcej informacji na temat włączania i wyłączania telewizora, w menu **Pomoc** wybierz opcję **Słowa kluczowe** i wyszukaj temat **Włączanie**.

3.5

Przewód antenowy

Włóż dokładnie wtyczkę antenową do gniazda **Antenna** z tyłu telewizora.

Możesz podłączyć własną antenę lub sygnał antenowy z anteny zbiorczej. Użyj koncentrycznego złącza antenowego RF IEC 75 omów.

Użyj tego złącza antenowego dla sygnałów wejściowych DVB-T i DVB-C.

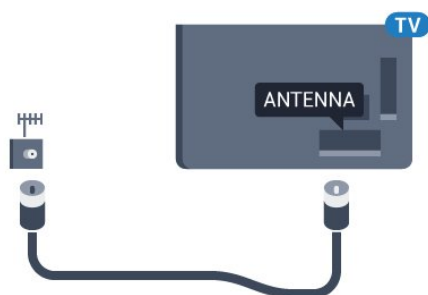

3.6

Antena satelitarna

Podłącz złącze typu F anteny satelitarnej do gniazda anteny satelitarnej **SAT** z tyłu telewizora.

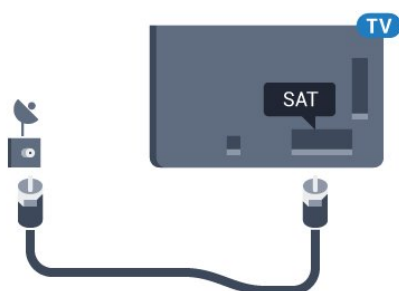

Podłączanie telewizora Android TV

4.1

Sieć i Internet

Sieć domowa

Aby wykorzystać pełnię możliwości telewizora Philips Android TV, należy go podłączyć do Internetu.

Połącz telewizor z siecią domową za pomocą szybkiego łącza internetowego. Telewizor można podłączyć do routera sieciowego bezprzewodowo lub przewodowo.

Połącz z siecią

Połączenie bezprzewodowe

Co jest potrzebne

Aby podłączyć telewizor bezprzewodowo do Internetu, wymagany jest router bezprzewodowy z połączeniem internetowym.

Użyj szybkiego (szerokopasmowego) połączenia internetowego.



Nawiązywanie połączenia

Bezprzewodowa

Aby nawiązać połączenie bezprzewodowe...

- 1 - Naciśnij przycisk , wybierz opcję **Wszystkie ustawienia** i naciśnij przycisk **OK**.
- 2 - Wybierz opcję **Połączenie bezprzewodowe i sieciowe** i naciśnij przycisk **➤** (w prawo), aby przejść do menu.
- 3 - Wybierz opcję **Sieć przewodowa lub Wi-Fi > Połącz z siecią** i naciśnij przycisk **OK**.

4 - Wybierz opcję **Bezprzewodowy** i naciśnij przycisk **OK**.

5 - Na liście znalezionych sieci wybierz swoją sieć bezprzewodową. Jeśli sieć nie znajduje się na liście, ponieważ jej nazwa jest ukryta (w routerze wyłączono rozgłaszanie nazwy SSID), wybierz opcję **Dodaj nową sieć**, aby wprowadzić nazwę sieci.

6 - Wprowadź klucz szyfrowania (WEP, WPA lub WPA2) w zależności od typu routera. Jeśli wcześniej wprowadzono już klucz szyfrowania dla tej sieci, możesz kliknąć przycisk **OK**, aby natychmiast nawiązać połączenie.

7 - Po pomyślnym nawiązaniu połączenia zostanie wyświetlony komunikat.

Wi-Fi wł./wył.

Przed wykonaniem próby nawiązania połączenia upewnij się, że funkcja Wi-Fi jest włączona...

1 - Naciśnij przycisk , wybierz opcję **Wszystkie ustawienia** i naciśnij przycisk **OK**.

2 - Wybierz opcję **Połączenie bezprzewodowe i sieciowe** i naciśnij przycisk **➤** (w prawo).

3 - Wybierz opcję **Sieć przewodowa lub Wi-Fi > Wi-Fi wł./wył.** i naciśnij przycisk **OK**.

4 - Jeśli funkcja jest wyłączona, wybierz opcję **Wł.** i naciśnij przycisk **OK**.

WPS

Jeśli router ma funkcję WPS, możesz połączyć się z nim bezpośrednio. W przypadku, gdy w sieci bezprzewodowej znajdują się urządzenia używające systemu szyfrowania WEP, nie można użyć funkcji WPS.

1 - Naciśnij przycisk , wybierz opcję **Wszystkie ustawienia** i naciśnij przycisk **OK**.

2 - Wybierz opcję **Połączenie bezprzewodowe i sieciowe** i naciśnij przycisk **➤** (w prawo), aby przejść do menu.

3 - Wybierz opcję **Sieć przewodowa lub Wi-Fi > Połącz z siecią** i naciśnij przycisk **OK**.

4 - Wybierz opcję **WPS** i naciśnij przycisk **OK**.

5 - Podejdź do routera, naciśnij przycisk WPS i wróć do telewizora w ciągu 2 minut.

6 - Wybierz opcję **Podłącz**, aby nawiązać połączenie.

7 - Po pomyślnym nawiązaniu połączenia zostanie wyświetlony komunikat.

WPS z kodem PIN

Jeśli router obsługuje funkcję WPS z kodem PIN, możesz połączyć się z nim bezpośrednio. W przypadku, gdy w sieci bezprzewodowej znajdują się urządzenia używające systemu szyfrowania WEP, nie można użyć funkcji WPS.

1 - Naciśnij przycisk , wybierz opcję **Wszystkie**

ustawienia i naciśnij przycisk **OK**.

2 - Wybierz opcję **Połączenie bezprzewodowe i sieciowe** i naciśnij przycisk **➤** (w prawo), aby przejść do menu.

3 - Wybierz opcję **Sieć przewodowa lub Wi-Fi > Połącz z siecią** i naciśnij przycisk **OK**.

4 - Wybierz opcję **WPS z kodem PIN** i naciśnij przycisk **OK**.

5 - Zapisz wyświetlony ośmiocyfrowy kod PIN i wprowadź go w oprogramowaniu routera na komputerze. Aby dowiedzieć się, w którym miejscu należy wprowadzić kod PIN w oprogramowaniu routera, zapoznaj się z instrukcją obsługi routera.

6 - Wybierz opcję **Podłącz**, aby nawiązać połączenie.

7 - Po pomyślnym nawiązaniu połączenia zostanie wyświetlony komunikat.

Problemy

Nie znaleziono sieci bezprzewodowej lub występują zakłócenia sieci

- Kuchenki mikrofalowe, telefony DECT i inne znajdujące się w pobliżu urządzenia Wi-Fi 802.11b/g/n mogą powodować zakłócenia sieci bezprzewodowej.
- Upewnij się, że zapory firewall w sieci pozwalają na dostęp do połączenia bezprzewodowego telewizora.
- Jeśli sieć bezprzewodowa nie działa w domu właściwie, spróbuj zainstalować sieć przewodową.

Nie działa Internet

- Jeśli połączenie z routerem jest prawidłowe, sprawdź połączenie z Internetem.

Połączenie z komputerem i Internetem jest

powolne

- Sprawdź w instrukcji obsługi bezprzewodowego routera jego zasięg wewnątrz pomieszczeń, szybkość przesyłania i inne czynniki związane z jakością sygnału.
- Router wymaga szybkiego (szerokopasmowego) połączenia z Internetem.

DHCP

- Jeśli nawiązanie połączenia nie jest możliwe, sprawdź ustawienie DHCP (Dynamic Host Configuration Protocol) w routerze. Ustawienie DHCP powinno być włączone.

Aby uzyskać więcej informacji, w menu **Pomoc** wybierz opcję **Słowa kluczowe** i wyszukaj temat **Rozwiązywanie problemów**.

Połączenie przewodowe

Co jest potrzebne

Aby podłączyć telewizor do Internetu, wymagany jest router sieciowy z połączeniem internetowym. Użyj szybkiego (szerokopasmowego) połączenia internetowego.

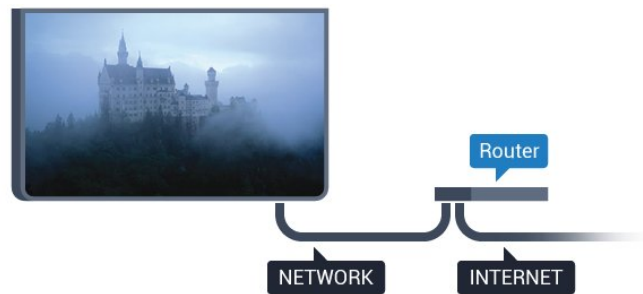

Nawiązywanie połączenia

Aby nawiązać połączenie przewodowe...

- 1 - Podłącz router do telewizora za pomocą kabla sieciowego (kabla sieci Ethernet**).
- 2 - Upewnij się, że router jest włączony.
- 3 - Naciśnij przycisk **⚙️**, wybierz opcję **Wszystkie ustawienia** i naciśnij przycisk **OK**.
- 4 - Wybierz opcję **Połączenie bezprzewodowe i sieciowe** i naciśnij przycisk **➤** (w prawo), aby przejść do menu.
- 5 - Wybierz opcję **Sieć przewodowa lub Wi-Fi > Połącz z siecią** i naciśnij przycisk **OK**.
- 6 - Wybierz opcję **Przewodowy** i naciśnij przycisk **OK**. Telewizor natychmiast wyszuka połączenie sieciowe.
- 7 - Po pomyślnym nawiązaniu połączenia zostanie wyświetlony komunikat.

Jeśli nawiązanie połączenia nie jest możliwe, sprawdź ustawienie DHCP w routerze. Ustawienie DHCP powinno być włączone.

** Aby zapewnić zgodność połączenia z przepisami EMC, skorzystaj z ekranowanego kabla FTP Ethernet kat. Przewód Ethernet 5E.

Ustawienia sieci

Wyświetl ustawienia sieci

W tym miejscu są wyświetlane wszystkie bieżące ustawienia sieci: adresy IP i MAC, siła sygnału, szybkość, metoda szyfrowania itp.

Aby wyświetlić bieżące ustawienia sieci...

- 1 - Naciśnij przycisk **⚙️**, wybierz opcję **Wszystkie ustawienia** i naciśnij przycisk **OK**.
- 2 - Wybierz opcję **Połączenie bezprzewodowe i sieciowe** i naciśnij przycisk **➤** (w prawo), aby przejść do menu.

- 3 - Wybierz opcję **Sieć przewodowa lub Wi-Fi** > **Wyświetl ustawienia sieci** i naciśnij przycisk **OK**.
- 4 - Naciśnij przycisk **◀** (w lewo) (w razie potrzeby wielokrotnie), aby zamknąć menu.

Konfiguracja sieci

Jeśli jesteś zaawansowanym użytkownikiem i chcesz korzystać z sieci ze statycznymi adresami IP, skonfiguruj telewizor do pracy z użyciem **statycznego adresu IP**.

Aby skonfigurować telewizor z użyciem statycznego adresu IP...

- 1 - Naciśnij przycisk **⚙️**, wybierz opcję **Wszystkie ustawienia** i naciśnij przycisk **OK**.
- 2 - Wybierz opcję **Połączenie bezprzewodowe i sieciowe** i naciśnij przycisk **➤** (w prawo), aby przejść do menu.
- 3 - Wybierz opcję **Sieć przewodowa lub Wi-Fi** > **Konfiguracja sieci** i naciśnij przycisk **OK**.
- 4 - Wybierz opcję **Statyczny adres IP** i naciśnij przycisk **OK**, aby włączyć ustawienie **Konfiguracja statycznego adresu IP**.
- 5 - Wybierz opcję **Konfiguracja statycznego adresu IP** i skonfiguruj połączenie.
- 6 - Możesz skonfigurować ustawienia takie, jak **Adres IP**, **Maska sieci**, **Brama**, **DNS 1** i **DNS 2**.
- 7 - Naciśnij przycisk **◀** (w lewo) (w razie potrzeby wielokrotnie), aby zamknąć menu.

Włącz z siecią Wi-Fi (WoWLAN)

Telewizor działający w trybie gotowości można włączyć za pomocą smartfona lub tabletu. Warunkiem jest uaktywnienie opcji **Włącz z siecią Wi-Fi (WoWLAN)**.

Aby włączyć opcję WoWLAN...

- 1 - Naciśnij przycisk **⚙️**, wybierz opcję **Wszystkie ustawienia** i naciśnij przycisk **OK**.
- 2 - Wybierz opcję **Połączenie bezprzewodowe i sieciowe** i naciśnij przycisk **➤** (w prawo), aby przejść do menu.
- 3 - Wybierz opcję **Sieć przewodowa lub Wi-Fi** > **Włącz z siecią Wi-Fi (WoWLAN)** i naciśnij przycisk **OK**.
- 4 - Wybierz opcję **Włącz** i naciśnij przycisk **OK**.
- 5 - Naciśnij przycisk **◀** (w lewo) (w razie potrzeby wielokrotnie), aby zamknąć menu.

Włączanie połączenia Wi-Fi

Można włączać lub wyłączać połączenie Wi-Fi w telewizorze.

Aby włączyć opcję Wi-Fi...

- 1 - Naciśnij przycisk **⚙️**, wybierz opcję **Wszystkie ustawienia** i naciśnij przycisk **OK**.
- 2 - Wybierz opcję **Połączenie bezprzewodowe i sieciowe** i naciśnij przycisk **➤** (w prawo), aby przejść do menu.
- 3 - Wybierz opcję **Sieć przewodowa lub Wi-Fi** > **Wi-Fi wł./wył.** i naciśnij przycisk **OK**.
- 4 - Wybierz opcję **Włącz** i naciśnij przycisk **OK**.
- 5 - Naciśnij przycisk **◀** (w lewo) (w razie potrzeby wielokrotnie), aby zamknąć menu.

Digital Media Renderer - DMR

Jeśli nie można odtworzyć plików multimedialnych w telewizorze, upewnij się, że opcja Digital Media Renderer jest włączona. DMR jest ustawieniem fabrycznym.

Aby włączyć opcję DMR...

- 1 - Naciśnij przycisk **⚙️**, wybierz opcję **Wszystkie ustawienia** i naciśnij przycisk **OK**.
- 2 - Wybierz opcję **Połączenie bezprzewodowe i sieciowe** i naciśnij przycisk **➤** (w prawo), aby przejść do menu.
- 3 - Wybierz opcję **Sieć przewodowa lub Wi-Fi** > **Digital Media Renderer – DMR** i naciśnij przycisk **OK**.
- 4 - Wybierz opcję **Włącz** i naciśnij przycisk **OK**.
- 5 - Naciśnij przycisk **◀** (w lewo) (w razie potrzeby wielokrotnie), aby zamknąć menu.

Wi-Fi Smart Screen

Aby oglądać cyfrowe kanały telewizyjne na smartfonie lub tablecie przy użyciu aplikacji Philips TV Remote App, należy włączyć opcję **Wi-Fi Smart Screen**. Niektóre kodowane kanały mogą być niedostępne w urządzeniu przenośnym.

Aby włączyć opcję Wi-Fi Smart Screen...

- 1 - Naciśnij przycisk **⚙️**, wybierz opcję **Wszystkie ustawienia** i naciśnij przycisk **OK**.
- 2 - Wybierz opcję **Połączenie bezprzewodowe i sieciowe** i naciśnij przycisk **➤** (w prawo), aby przejść do menu.
- 3 - Wybierz opcję **Sieć przewodowa lub Wi-Fi** > **Wi-Fi Smart Screen** i naciśnij przycisk **OK**.
- 4 - Wybierz opcję **Włącz** i naciśnij przycisk **OK**.
- 5 - Naciśnij przycisk **◀** (w lewo) (w razie potrzeby wielokrotnie), aby zamknąć menu.

Nazwa sieciowa telewizora

Jeśli masz kilka telewizorów w sieci domowej, możesz ustawić unikatową nazwę tego telewizora.

Aby zmienić nazwę telewizora...

- 1 - Naciśnij przycisk **⚙️**, wybierz opcję **Wszystkie**

- ustawienia i naciśnij przycisk **OK**.
- 2 - Wybierz opcję **Połączenie bezprzewodowe i sieciowe** i naciśnij przycisk **➤** (w prawo), aby przejść do menu.
- 3 - Wybierz opcję **Sieć przewodowa lub Wi-Fi** > **Nazwa sieciowa telewizora** i naciśnij przycisk **OK**.
- 4 - Wprowadź nazwę za pomocą klawiatury ekranowej.
- 5 - Aby zakończyć, wybierz opcję **✓** i naciśnij przycisk **OK**.
- 6 - Naciśnij przycisk **◀** (w lewo) (w razie potrzeby wielokrotnie), aby zamknąć menu.

Wyczyść pamięć Internetu

Funkcja Wyczyść pamięć Internetu spowoduje wyczyszczenie następujących danych: rejestracja serwera Philips i ustawienia nadzoru rodzicielskiego, dane logowania w sklepie z filmami, wszystkie ulubione elementy w Galerii aplikacji, zakładki internetowe i historia. Interaktywne aplikacje MHEG mogą także zapisywać pliki cookie w telewizorze. Te pliki również zostaną wyczyszczone.

Aby wyczyścić pamięć Internetu...

- 1 - Naciśnij przycisk **⚙️**, wybierz opcję **Wszystkie ustawienia** i naciśnij przycisk **OK**.
- 2 - Wybierz opcję **Połączenie bezprzewodowe i sieciowe** i naciśnij przycisk **➤** (w prawo), aby przejść do menu.
- 3 - Wybierz opcję **Sieć przewodowa lub Wi-Fi** > **Wyczyść pamięć Internetu** i naciśnij przycisk **OK**.
- 4 - Wybierz opcję **OK**, aby potwierdzić.
- 5 - Naciśnij przycisk **◀** (w lewo) (w razie potrzeby wielokrotnie), aby zamknąć menu.

Udostępnianie plików

Telewizor można podłączyć do innych urządzeń w sieci bezprzewodowej, takich jak komputer lub smartfon. Można użyć komputera z systemem operacyjnym Microsoft Windows lub Apple OS X.

Na ekranie telewizora można przeglądać zdjęcia oraz odtwarzać muzykę i filmy zapisane na komputerze. Skorzystaj z dowolnego aktualnego oprogramowania serwera multimedialnego z certyfikatem DLNA.

4.2

Konto Google

Zaloguj się

Aby w pełni wykorzystać możliwości telewizora Philips Android TV, zaloguj się do konta Google.

Dzięki temu będziesz mieć do dyspozycji ulubione gry w każdym urządzeniu: telefonie, tablecie i telewizorze. Ponadto będziesz otrzymywać osobiste rekomendacje odnośnie filmów i muzyki na ekranie głównym telewizora. Konto Google to także własne ustawienia w aplikacjach YouTube, Google Play i innych.

Zaloguj się

Użyj posiadanego **Konta Google**, aby zalogować się do niego w telewizorze. Potrzebne będą adres e-mail oraz hasło do konta Google. Jeżeli nie masz konta Google, użyj komputera lub tabletu, aby je założyć (skorzystaj z adresu accounts.google.com). Do grania w gry ze sklepu Google Play potrzebujesz profilu Google+. Jeżeli nie zalogujesz się do konta podczas wstępnej konfiguracji telewizora, możesz mógł/mogła to zrobić później.

Aby zalogować się po wykonaniu konfiguracji telewizora...

- 1 - Naciśnij przycisk **⚙️**, wybierz opcję **Wszystkie ustawienia** i naciśnij przycisk **OK**.
- 2 - Wybierz opcję **Ustawienia systemu Android** i naciśnij przycisk **OK**.
- 3 - Naciśnij przycisk **▼** (w dół), wybierz opcję **Osobisty** > **Dodaj konto** i naciśnij przycisk **OK**.
- 4 - Na ekranie **logowania** naciśnij przycisk **OK**.
- 5 - Za pomocą klawiatury ekranowej wprowadź swój adres e-mail i naciśnij przycisk **OK**.
- 6 - Wpisz hasło i naciśnij klawisz **OK**, aby się zalogować.
- 7 - Naciśnij przycisk **◀** (w lewo) (w razie potrzeby wielokrotnie), aby zamknąć menu.

Jeżeli chcesz skorzystać z innego konta Google, najpierw wyloguj się z bieżącego.

Ustawienia systemu Android

Możesz wyświetlać i zmieniać dane lub ustawienia właściwe tylko dla systemu Android. Tutaj znajdziesz listę aplikacji zainstalowanych w telewizorze oraz informacje o zajmowanej przez nie ilości miejsca. Możesz zmienić język wyszukiwania głosowego. Możesz dokonać konfiguracji klawiatury ekranowej lub zezwolić aplikacjom na odczyt Twojej lokalizacji. Możesz też przeglądać różnego rodzaju ustawienia systemu Android. Na stronie internetowej www.support.google.com/androidtv

znajdziesz dalsze informacje o tych ustawieniach.

Aby otworzyć menu tych ustawień...

1 - Naciśnij przycisk , wybierz opcję **Wszystkie ustawienia** i naciśnij przycisk **OK**.

2 - Wybierz opcję **Ustawienia systemu Android** i naciśnij przycisk **OK**.

3 - Możesz też przeglądać różnego rodzaju ustawienia systemu Android.

4 - W razie potrzeby naciśnij przycisk  **BACK**, aby zamknąć menu.

4.3

Galeria aplikacji Philips

Aplikacje Philips

Podłącz telewizor do Internetu, aby korzystać z aplikacji wybranych przez firmę Philips. Aplikacje z **Galerii aplikacji Philips** zostały opracowane specjalnie dla telewizorów. Pobieranie i instalowanie aplikacji z **Galerii** jest darmowe.

Galeria aplikacji Philips może się różnić w zależności od kraju lub regionu.

Zasady korzystania

Aby zainstalować aplikację z galerii Philips, trzeba zaakceptować zasady korzystania. Jeżeli nie zaakceptujesz zasad korzystania podczas początkowej instalacji telewizora, będziesz mógł/mogła to zrobić później. Gdy tylko zaakceptujesz zasady korzystania, część aplikacji stanie się dostępna i będzie można przeglądać zawartość **Galerii aplikacji Philips**, aby zainstalować inne programy.

Aby zaakceptować zasady korzystania po wykonaniu konfiguracji telewizora...

1 - Naciśnij przycisk  **HOME**, wybierz opcję **Kolekcja Philips > Galeria aplikacji** i zatwierdź wybór przyciskiem **OK**. W ten sposób otworzysz **Galerię aplikacji**.

2 - Możesz wybrać opcję **Zasady korzystania** i nacisnąć przycisk **OK**, aby przeczytać treść dokumentu.

3 - Wybierz opcję **Akceptuj** i naciśnij przycisk **OK**. Tej czynności nie można cofnąć.

4 - Naciśnij przycisk  **BACK**, aby zamknąć menu.

Ustawienia prywatności

Możesz zmienić ustawienia prywatności dla **Galerii aplikacji Philips**.

- Możesz wysyłać techniczne dane statystyczne firmie Philips.
- Możesz zezwalać na osobiste rekomendacje.
- Możesz zezwalać na korzystanie z plików cookie.
- Możesz włączyć blokadę rodzicielską dla aplikacji o kategorii wiekowej 18+.

Aby zmienić ustawienia prywatności **Galerii aplikacji Philips**...

1 - Naciśnij przycisk  **HOME**, wybierz opcję **Kolekcja Philips > Galeria aplikacji** i zatwierdź wybór przyciskiem **OK**. W ten sposób otworzysz **Galerię aplikacji**.

2 - Możesz wybrać opcję **Polityka prywatności** i nacisnąć przycisk **OK**.

3 - Wybierz poszczególne ustawienia i naciśnij przycisk **OK**, aby zezwolić na nie lub zablokować je. Możesz zapoznać się ze szczegółowymi informacjami na temat każdego ustawienia.

4 - Naciśnij przycisk  **BACK**, aby zamknąć menu.

Podłączanie urządzeń

Uwagi dotyczące rodzajów połączeń

Poradnik połączeń

Urządzenia zewnętrzne należy zawsze podłączać do telewizora, korzystając z połączenia o najlepszej dostępnej jakości. Należy też używać przewodów dobrej jakości, aby zapewnić wysoką jakość obrazu i dźwięku.

Po podłączeniu urządzenia telewizor rozpoznaje jego typ i nadaje każdemu urządzeniu prawidłową nazwę typu. Jeśli chcesz, możesz zmienić nazwę typu. Po ustawieniu prawidłowego typu dla urządzenia telewizor automatycznie optymalizuje ustawienia, kiedy użytkownik wybiera dane urządzenie z menu Źródła.

Jeśli potrzebujesz pomocy przy podłączaniu wielu urządzeń do telewizora, możesz wyświetlić Poradnik połączeń Philips. Ten poradnik zapewnia informacje dotyczące sposobu podłączania i przewodów, których należy użyć.

Odwiedź stronę internetową www.connectivityguide.philips.com

Port antenowy

Jeśli masz dekodery (odbiornik cyfrowy) lub nagrywarkę, podłącz przewody antenowe w celu przesyłania sygnału antenowego najpierw przez dekodery i/lub nagrywarkę, a następnie do telewizora. Dzięki temu antena i dekodery będą mogły przesyłać do nagrywarki dodatkowe kanały na potrzeby nagrywania.

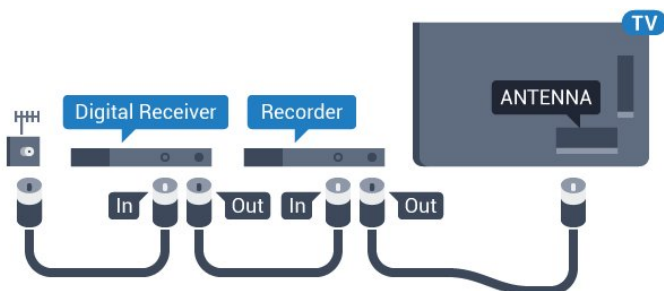

Porty HDMI

Jakość połączenia HDMI

Połączenie HDMI zapewnia najwyższą jakość obrazu i dźwięku. Jeden przewód HDMI pozwala na jednoczesne przesyłanie obu tych sygnałów. Użyj przewodu HDMI do przesyłania sygnału telewizyjnego.

Aby uzyskać najlepszą jakość przesyłu sygnału, użyj przewodu HDMI High Speed. Nie używaj przewodu dłuższego niż 5 metrów.

Jeżeli urządzenie podłączone za pomocą kabla HDMI nie działa poprawnie, sprawdź, czy inne ustawienie opcji **HDMI Ultra HD** rozwiąże problem. Aby uzyskać więcej informacji, w menu **Pomoc** wybierz opcję **Słowa kluczowe** i wyszukaj temat **HDMI Ultra HD**.

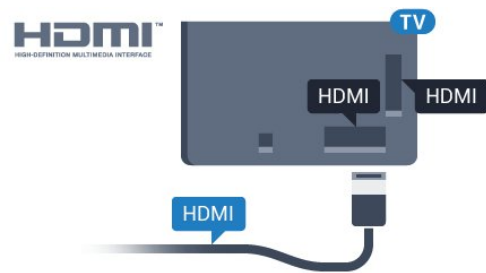

Zabezpieczenie przed kopiowaniem

Przewody HDMI obsługują standard HDCP 2.2 (High-bandwidth Digital Content Protection). Standard HDCP to sygnał zabezpieczenia przed kopiowaniem zawartości z płyt DVD i Blu-ray. Jest znany także pod nazwą DRM (Digital Rights Management – cyfrowy system zarządzania prawami autorskimi).

HDMI ARC

Wszystkie złącza HDMI telewizora obsługują funkcję **HDMI ARC** (Audio Return Channel).

Jeśli urządzenie zewnętrzne, zwykle zestaw kina domowego, także ma gniazdo HDMI ARC, podłącz je do dowolnego gniazda HDMI tego telewizora. W przypadku połączenia HDMI ARC nie jest konieczne podłączanie dodatkowego przewodu audio, który przesyła dźwięk z telewizora do zestawu kina domowego. Połączenie HDMI ARC obsługuje oba sygnały.

Do podłączenia zestawu kina domowego można użyć dowolnego złącza HDMI tego telewizora, ale funkcja ARC jest dostępna tylko dla jednego urządzenia/połączenia w danym momencie.

HDMI MHL

Funkcja HDMI MHL umożliwia wysyłanie na ekran telewizora obrazu wyświetlanego na smartfonie lub tablecie z systemem operacyjnym Android.

Połączenie HDMI 4 w tym telewizorze obejmuje łącze MHL 2.0 (Mobile High-Definition Link).

To połączenie przewodowe zapewnia doskonałą stabilność i przepustowość, niskie opóźnienia, brak zakłóceń bezprzewodowych oraz dobrą jakość odtwarzania dźwięku. Ponadto połączenie MHL umożliwia ładowanie akumulatora smartfona lub tabletu. Kiedy telewizor działa w trybie gotowości, podłączone do niego urządzenie przenośne nie ładuje się.

Informacje na temat pasywnego przewodu MHL, który jest odpowiedni dla danego urządzenia, należy uzyskać we własnym zakresie. Szczególną uwagę należy zwrócić na typ złącza potrzebnego do podłączenia smartfona lub tabletu, po którego drugiej stronie znajduje się złącze HDMI przeznaczone dla telewizora.

MHL, Mobile High-Definition Link i logo MHL są znakami towarowymi lub zastrzeżonymi znakami towarowymi firmy MHL, LLC.



Ultra HD — HDMI

Na tym telewizorze można wyświetlać sygnały Ultra HD. Niektóre urządzenia — podłączone do złącza HDMI — nie rozpoznają telewizora z funkcją Ultra HD i mogą działać niepoprawnie lub wyświetlać zniekształcony obraz bądź dźwięk. Aby zapobiec nieprawidłowemu działaniu takiego urządzenia, można ustawić jakość sygnału na poziom przez nie obsługiwany. Jeśli urządzenie nie wykorzystuje sygnałów Ultra HD, można wyłączyć opcję Ultra HD dla tego złącza HDMI.

Ustawienie UHD 4:4:4/4:2:2 umożliwia wykorzystanie sygnałów UHD YCbCr 4:4:4/4:2:2.
Ustawienie UHD 4:2:0 umożliwia wykorzystanie sygnałów UHD YCbCr 4:2:0.

Aby ustawić jakość sygnału...

- 1 - Naciśnij przycisk , wybierz opcję **Wszystkie ustawienia** i naciśnij przycisk **OK**.
- 2 - Wybierz opcję **Ustawienia ogólne** i naciśnij przycisk **➤** (w prawo), aby przejść do menu.
- 3 - Wybierz opcję **Zaawansowane > HDMI Ultra HD** i naciśnij przycisk **OK**.

4 - Wybierz opcję **UHD 4:4:4/4:2:2**, **UHD 4:2:0** lub **UHD wył.** i naciśnij przycisk **OK**.

5 - Naciśnij przycisk **◀** (w lewo) (w razie potrzeby wielokrotnie), aby zamknąć menu.

Jeżeli urządzenie podłączone do gniazda HDMI 1 lub HDMI 2 przesyła zniekształcony obraz i dźwięk, podłącz urządzenie do gniazda HDMI 3 lub HDMI 4 w telewizorze.

Aby uzyskać więcej informacji, w menu **Pomoc** wybierz opcję **Słowa kluczowe** i wyszukaj temat **Problemy, połączenie HDMI**.

HDMI CEC — EasyLink

EasyLink

Połączenie HDMI zapewnia najwyższą jakość obrazu i dźwięku. Jeden przewód HDMI pozwala na jednoczesne przesyłanie obu tych sygnałów. W przypadku odbierania sygnałów telewizyjnych w formacie HD (High Definition) skorzystaj z przewodu HDMI. Aby uzyskać najlepszą jakość przesyłu sygnału, użyj przewodu HDMI High Speed. Nie używaj przewodu dłuższego niż 5 metrów.

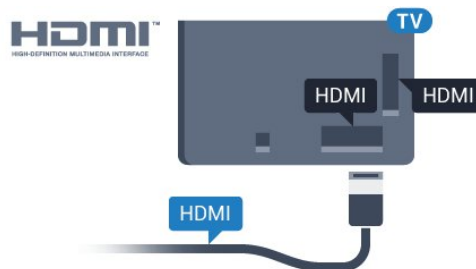

EasyLink HDMI CEC

Jeśli urządzenia zostały podłączone za pomocą przewodu HDMI i są wyposażone w funkcję EasyLink, możliwa jest ich obsługa za pomocą pilota zdalnego sterowania telewizora. Funkcja EasyLink HDMI CEC musi być włączona w telewizorze i podłączonym urządzeniu.

Dzięki funkcji EasyLink można sterować podłączonym urządzeniem przy użyciu pilota telewizora. Funkcja EasyLink używa protokołu HDMI CEC (Consumer Electronics Control) do komunikacji z podłączonymi urządzeniami. Urządzenia muszą obsługiwać protokół HDMI CEC, a także muszą być podłączone przy użyciu połączenia HDMI.

Ustawienia EasyLink

Funkcja EasyLink telewizora jest domyślnie włączona. Sprawdź, czy wszystkie ustawienia protokołu HDMI CEC podłączonych urządzeń EasyLink są właściwie skonfigurowane. Funkcja EasyLink może nie działać z urządzeniami innych producentów.

Nazwy HDMI CEC stosowane przez innych producentów

Poszczególni producenci używają różnych nazw funkcji HDMI CEC. Niektóre przykłady tych nazw to: Anynet, Aquos Link, Bravia Theatre Sync, Kuro Link, Simplink i Viera Link. Nie wszystkie marki urządzeń są w pełni zgodne z funkcją EasyLink.

Przykładowe nazwy funkcji HDMI CEC są własnością odpowiednich firm.

Sterowanie urządzeniami

Aby obsługiwać urządzenie podłączone do gniazda HDMI i skonfigurowane z użyciem funkcji EasyLink, wybierz urządzenie lub związaną z nim czynność na liście połączeń telewizora. Naciśnij przycisk **SOURCES**, wybierz urządzenie podłączone przy użyciu przewodu HDMI i naciśnij przycisk **OK**.

Po wybraniu urządzenia pilot telewizora umożliwia sterowanie tym urządzeniem.

Przyciski **HOME** i **+ OPTIONS** oraz niektóre inne przyciski telewizora nie będą aktywne.

Jeśli potrzebnego przycisku nie ma na pilocie telewizora, możesz wybrać ten przycisk w menu **Opcje**.

Naciśnij przycisk **+ OPTIONS** i wybierz opcję **Elementy sterujące** na pasku menu. Wybierz wymagany przycisk urządzenia na ekranie i naciśnij przycisk **OK**.

Niektóre bardzo specyficzne przyciski urządzenia mogą nie być dostępne w menu **Elementy sterujące**.

Na polecenia z pilota telewizora będą reagowały tylko urządzenia obsługujące funkcję **Pilot EasyLink**.

Włączanie/wyłączanie funkcji EasyLink

Możesz włączyć lub wyłączyć tę funkcję. Ustawianie funkcji EasyLink telewizora są domyślnie włączone.

Aby wyłączyć całkowicie funkcję EasyLink...

- 1 - Naciśnij przycisk **⚙️**, wybierz opcję **Wszystkie ustawienia** i naciśnij przycisk **OK**.
- 2 - Wybierz opcję **Ustawienia ogólne** i naciśnij przycisk **➤** (w prawo), aby przejść do menu.
- 3 - Wybierz opcję **EasyLink**, naciśnij przycisk **➤** (w prawo) i wybierz kolejną czynność w ramach opcji **EasyLink**.
- 4 - Wybierz opcję **Włącz** lub **Wyłącz** i naciśnij przycisk **OK**.
- 5 - Naciśnij przycisk **⬅️** (w lewo) (w razie potrzeby wielokrotnie), aby zamknąć menu.

Pilot EasyLink

Jeśli urządzenia mają się łączyć, ale nie chcesz obsługiwać ich przy użyciu pilota telewizora, możesz wyłączyć funkcję pilota EasyLink.

Aby włączyć lub wyłączyć funkcję pilota EasyLink...

- 1 - Naciśnij przycisk **⚙️**, wybierz opcję **Wszystkie ustawienia** i naciśnij przycisk **OK**.
- 2 - Wybierz opcję **Ustawienia ogólne** i naciśnij przycisk **➤** (w prawo), aby przejść do menu.
- 3 - Wybierz opcję **EasyLink > Pilot EasyLink** i naciśnij przycisk **OK**.
- 4 - Wybierz opcję **Włącz** lub **Wyłącz** i naciśnij przycisk **OK**.
- 5 - Naciśnij przycisk **⬅️** (w lewo) (w razie potrzeby wielokrotnie), aby zamknąć menu.

DVI-HDMI

Jeśli urządzenie, z którego korzystasz, jest wyposażone jedynie w złącze DVI, możesz je podłączyć do dowolnego złącza **HDMI** przy użyciu adaptera **DVI-HDMI**.

Jeśli urządzenie, z którego korzystasz, jest wyposażone jedynie w złącze DVI, skorzystaj z adaptera **DVI-HDMI**. Użyj jednego ze złączy **HDMI**, a dodatkowo podłącz przewód audio **L/R** (gniazdo minijack 3,5 mm) do gniazda **Audio IN VGA/DVI** z tyłu telewizora, aby uzyskać dźwięk.

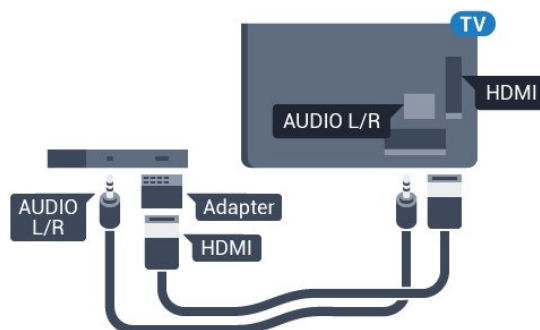

Zabezpieczenie przed kopiowaniem

Przewody DVI i HDMI obsługują system zabezpieczenia przed kopiowaniem HDCP (High-bandwidth Digital Content Protection). Standard HDCP to sygnał zabezpieczenia przed kopiowaniem zawartości z płyt DVD i Blu-ray. Jest znany także pod nazwą DRM (Digital Rights Management — cyfrowy system zarządzania prawami autorskimi).

Y Pb Pr — rozdzielone składowe sygnału

Połączenie rozdzielonych składowych sygnału wideo Y Pb Pr zapewnia wysoką jakość obrazu.

Połączenie Y Pb Pr może zostać użyte dla sygnału telewizyjnego w formacie HD (High Definition). Oprócz złączy Y, Pb i Pr należy wykorzystać lewe i prawe złącze audio, aby uzyskać dźwięk.

Podłącz przewody (zielony, niebieski, czerwony), dopasowując kolory ich wtyków do kolorów złączy YPbPr.

Użyj adaptera Audio L/R z wtykami cinch, jeśli urządzenie obsługuje także dźwięk.

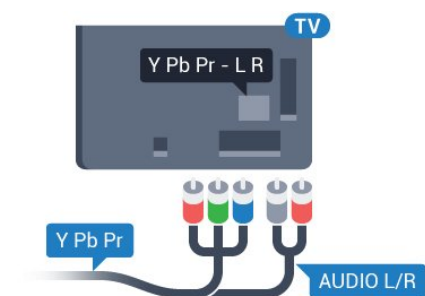

Scart

Połączenie SCART zapewnia dobrą jakość sygnału.

Połączenie SCART może zostać użyte dla sygnału wideo CVBS lub RGB, ale nie można go używać w przypadku sygnału telewizyjnego w formacie HD (High Definition). Połączenie SCART pozwala przesyłać zarówno sygnały audio, jak i wideo. To połączenie obsługuje także odtwarzanie sygnału w formacie NTSC.

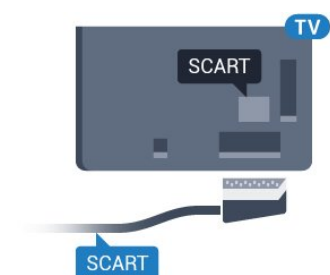

Wyjście audio — optyczne

Optyczne wyjście audio pozwala uzyskać wysokiej jakości dźwięk.

To połączenie optyczne umożliwia obsługę kanałów audio 5.1. Jeśli urządzenie, zwykle zestaw kina domowego, nie ma złącza HDMI ARC, można połączyć to złącze z optycznym wejściem audio w zestawie kina domowego. Optyczne wyjście audio

przesyła sygnał dźwiękowy z telewizora do zestawu kina domowego.

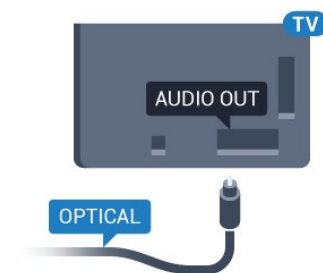

Typ wyjściowego sygnału audio można ustawić zgodnie z możliwościami audio zestawu kina domowego.

Aby uzyskać więcej informacji, w menu **Pomoc** wybierz opcję **Słowa kluczowe** i wyszukaj temat **Ustawienia wyjścia audio**.

Jeśli dźwięk nie jest zgodny z obrazem na ekranie, można dostosować synchronizację dźwięku i obrazu. Aby uzyskać więcej informacji, w menu **Pomoc** wybierz opcję **Słowa kluczowe** i wyszukaj temat **Synchronizacja dźwięku i obrazu**.

5.2

Moduł CAM z kartą chipową — CI+

CI+

Ten telewizor obsługuje dostęp warunkowy przy użyciu standardu CI+.

Standard CI+ umożliwia oglądanie w rozdzielczości HD programów cyfrowych, takich jak filmy i relacje sportowe, które są oferowane przez operatorów telewizji cyfrowej w danym regionie. Takie programy są kodowane przez operatora telewizji i dekodowane przy użyciu opłaconego w ramach abonamentu modułu CI+.

Operatorzy telewizji cyfrowej dostarczają ten moduł CI+ (moduł dostępu warunkowego, CAM) i towarzyszącą mu kartę Smart po wykupieniu subskrypcji na programy. Takie programy mają wysoki poziom zabezpieczenia przed kopiowaniem.

Aby uzyskać więcej informacji na temat warunków, skontaktuj się z operatorem telewizji cyfrowej.



Karta Smart

Operatorzy telewizji cyfrowej dostarczają ten moduł CI+ (moduł dostępu warunkowego, CAM) i towarzyszącą mu kartę Smart po wykupieniu subskrypcji na programy.

Włóż kartę Smart do modułu CAM. Zapoznaj się z informacjami otrzymanymi od operatora.

Aby włożyć moduł CAM do telewizora...

- 1 - Na module CAM znajduje się informacja wskazująca prawidłową metodę montażu. Nieprawidłowe zamontowanie modułu CAM może spowodować uszkodzenie modułu i telewizora.
- 2 - Patrząc na tylną część telewizora, zwróć przód modułu CAM do siebie i delikatnie wsuń go do gniazda **COMMON INTERFACE**.
- 3 - Wsuń moduł CAM do oporu. Pozostaw go w gnieździe na stałe.

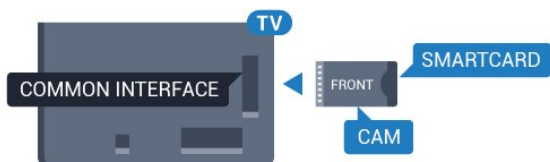

Aktywacja modułu CAM po włączeniu telewizora może potrwać kilka minut. Jeśli moduł CAM został zamontowany i opłaty za subskrypcję są uiszczane (metody połączenia mogą się różnić), możliwe jest oglądanie kodowanych kanałów obsługiwanych przez kartę Smart modułu CAM.

Moduł CAM i karta Smart są przeznaczone wyłącznie dla danego telewizora. Jeśli wyjmiesz moduł CAM, nie będzie już można oglądać kodowanych kanałów obsługiwanych przez ten moduł CAM.

Hasła i kody PIN

W przypadku niektórych modułów CAM należy wprowadzić kod PIN, aby oglądać kanały. Podczas ustawiania kodu PIN dla modułu CAM zaleca się użycie identycznego kodu jak ten, który służy do odblokowywania telewizora.

Aby ustawić kod PIN dla modułu CAM...

- 1 - Naciśnij przycisk **SOURCES**.
- 2 - Wybierz typ kanału, dla którego używany jest moduł CAM i funkcja **Ogląd. telewizji**.
- 3 - Naciśnij przycisk **+ OPTIONS** i wybierz opcję **Common Interface**.
- 4 - Wybierz operatora telewizyjnego, który dostarczył moduł CAM. Kolejne ekrany pochodzą od operatora telewizyjnego. Postępuj zgodnie z instrukcjami wyświetlanymi na ekranie, aby wyszukać ustawienie kodu PIN.

5.3

Odbiornik — dekodery

Odbiornik telewizji kablowej

Podłącz antenę do dekodera (odbiornika cyfrowego) i do telewizora za pomocą dwóch przewodów antenowych.

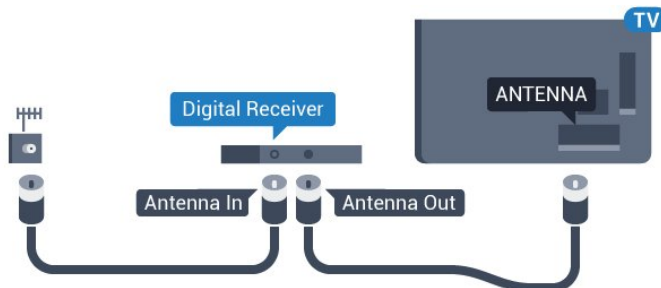

Następnie podłącz przewód HDMI, aby połączyć dekodery z telewizorem.

Można też użyć przewodu SCART, jeśli dekodery nie ma gniazda HDMI.

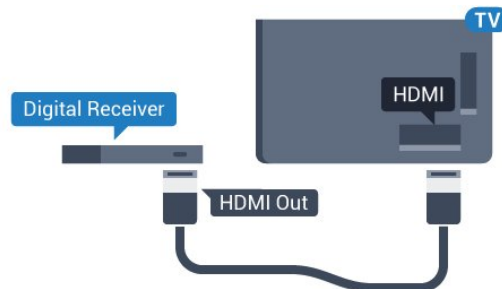

Wyłącznik czasowy

Jeśli używasz tylko pilota dekodera, dezaktywuj ten wyłącznik czasowy. Uniemożliwi to automatyczne wyłączenie telewizora po upływie 4 godzin od ostatniego naciśnięcia przycisku na pilocie telewizora.

Aby uzyskać więcej informacji, w menu **Pomoc** wybierz opcję **Słowa kluczowe** i wyszukaj temat **Wyłącznik czasowy**.

Tuner satelitarne

Podłącz przewód anteny satelitarnej do odbiornika telewizji satelitarnej.

Następnie podłącz przewód HDMI, aby połączyć urządzenie z telewizorem.

Możesz też użyć przewodu SCART, jeśli urządzenie nie ma gniazda HDMI.

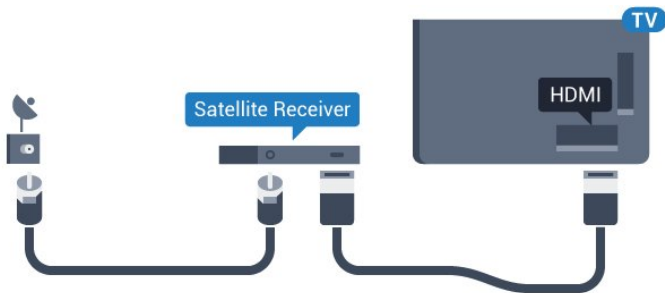

Wyłącznik czasowy

Jeśli używasz tylko pilota dekodera, dezaktywuj ten wyłącznik czasowy. Uniemożliwi to automatyczne wyłączenie telewizora po upływie 4 godzin od ostatniego naciśnięcia przycisku na pilocie telewizora.

Aby uzyskać więcej informacji, w menu **Pomoc** wybierz opcję **Słowa kluczowe** i wyszukaj temat **Wyłącznik czasowy**.

5.4

Zestaw kina domowego

Podłączanie przy użyciu gniazda HDMI ARC

Podłącz zestaw kina domowego do telewizora za pomocą przewodu HDMI. Możesz podłączyć zestaw Philips Soundbar lub zestaw kina domowego z wbudowanym odtwarzaczem płyt.

HDMI ARC

Jeśli zestaw kina domowego ma gniazdo HDMI ARC, można użyć dowolnego gniazda HDMI telewizora w celu wykonania połączenia. W przypadku połączenia HDMI ARC nie jest konieczne podłączanie dodatkowego przewodu audio. Połączenie HDMI ARC obsługuje oba sygnały.

Wszystkie gniazda HDMI telewizora obsługują sygnał ARC (Audio Return Channel). Jednak po podłączeniu zestawu kina domowego telewizor może wysłać sygnał ARC tylko przez dane połączenie.

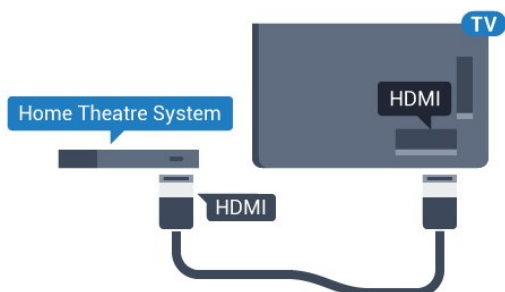

Synchronizacja dźwięku i obrazu

Jeśli dźwięk nie pasuje do obrazu wyświetlanego na ekranie, w większości zestawów kina domowego można ustawić opóźnienie, aby dopasować dźwięk i obraz.

Aby uzyskać więcej informacji, w menu **Pomoc** wybierz opcję **Słowa kluczowe** i wyszukaj temat **Synchronizacja dźwięku i obrazu**.

Podłączanie przy użyciu gniazda HDMI

Podłącz zestaw kina domowego do telewizora za pomocą przewodu HDMI. Możesz podłączyć zestaw Philips Soundbar lub zestaw kina domowego z wbudowanym odtwarzaczem płyt.

Jeśli zestaw kina domowego nie ma gniazda HDMI ARC, podłącz optyczny przewód audio (Toslink), aby przesyłać dźwięk z telewizora do zestawu kina domowego.

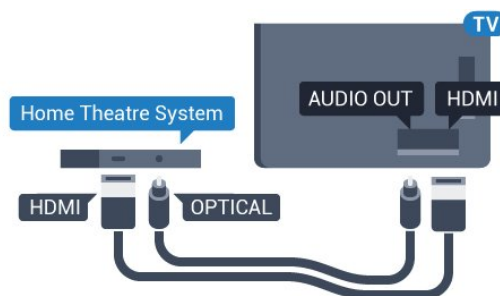

Synchronizacja dźwięku i obrazu

Jeśli dźwięk nie pasuje do obrazu wyświetlanego na ekranie, w większości zestawów kina domowego można ustawić opóźnienie, aby dopasować dźwięk i obraz.

Aby uzyskać więcej informacji, w menu **Pomoc** wybierz opcję **Słowa kluczowe** i wyszukaj temat **Synchronizacja dźwięku i obrazu**.

Ustawienia wyjścia audio

Opóźnienie wyjścia audio

Po podłączeniu zestawu kina domowego do telewizora obraz wyświetlany na ekranie telewizora oraz dźwięk z zestawu kina domowego powinny zostać zsynchronizowane.

Automatyczna synchronizacja dźwięku i obrazu

Najnowsze zestawy kina domowego firmy Philips umożliwiają automatyczną bezbłędną synchronizację obrazu i dźwięku.

Opóźnienie synchronizacji dźwięku

Niektóre zestawy kina domowego mogą wymagać dostosowania opóźnienia synchronizacji dźwięku i obrazu. Zwiększaj opóźnienie w zestawie kina domowego do czasu, aż dźwięk będzie zgodny z obrazem. Może być konieczne wprowadzenie wartości opóźnienia równego 180 ms. Przeczytaj

instrukcję obsługi zestawu kina domowego. W przypadku ustawienia wartości opóźnienia w zestawie kina domowego należy wyłączyć opcję Opóźnienie wyjścia audio w telewizorze.

Aby wyłączyć opcję Opóźnienie wyjścia audio...

- 1 - Naciśnij przycisk , wybierz opcję **Wszystkie ustawienia** i naciśnij przycisk **OK**.
- 2 - Wybierz opcję **Dźwięk** i naciśnij przycisk **>** (w prawo), aby przejść do menu.
- 3 - Wybierz opcję **Zaawansowane > Opóźnienie wyjścia audio** i naciśnij przycisk **OK**.
- 4 - Wybierz opcję **Wyłącz**.
- 5 - Naciśnij przycisk **<** (w lewo) (w razie potrzeby wielokrotnie), aby zamknąć menu.

Dostosowanie wyjścia audio

W przypadku, gdy nie jest możliwe ustawienie opóźnienia w zestawie kina domowego, można użyć funkcji synchronizacji obrazu i dźwięku dostępnej w telewizorze. Ustawiona wartość kompensuje czas wymagany do przetworzenia dźwięku z telewizora przez zestaw kina domowego. Wartość przesunięcia można ustawiać z krokiem 5 ms. Maksymalna wartość wynosi -60 ms.

Ustawienie **Opóźnienie wyjścia audio** powinno być włączone.

Aby zsynchronizować dźwięk w telewizorze...

- 1 - Naciśnij przycisk , wybierz opcję **Wszystkie ustawienia** i naciśnij przycisk **OK**.
- 2 - Wybierz opcję **Dźwięk** i naciśnij przycisk **>** (w prawo), aby przejść do menu.
- 3 - Wybierz opcję **Zaawansowane > Dostosowanie wyjścia audio** i naciśnij przycisk **OK**.
- 4 - Użyj suwaka, aby ustawić przesunięcie dźwięku, a następnie naciśnij przycisk **OK**.
- 5 - Naciśnij przycisk **<** (w lewo) (w razie potrzeby wielokrotnie), aby zamknąć menu.

Format sygnału wyj. audio

Jeśli masz zestaw kina domowego z funkcją dekodowania dźwięku wielokanałowego, taką jak Dolby Digital, DTS® lub podobną, ustaw opcję **Format sygnału wyj. audio** na **Wielokanałowy**. Po wybraniu opcji **Wielokanałowy** telewizor będzie mógł wysyłać skompresowany wielokanałowy sygnał audio kanału telewizyjnego lub podłączonego odtwarzacza płyt do zestawu kina domowego. Jeśli masz zestaw kina domowego bez funkcji dekodowania dźwięku wielokanałowego, wybierz opcję **Stereo**.

Aby ustawić opcję **Format sygnału wyj. audio**...

- 1 - Naciśnij przycisk , wybierz opcję **Wszystkie ustawienia** i naciśnij przycisk **OK**.
- 2 - Wybierz opcję **Dźwięk** i naciśnij przycisk **>** (w

prawo), aby przejść do menu.

3 - Wybierz opcję **Zaawansowane > Format sygnału wyj. audio** i naciśnij przycisk **OK**.

4 - Wybierz opcję **Wielokanałowy** lub **Stereo (nieskompresowany)** i zatwierdź wybór przyciskiem **OK**.

5 - Naciśnij przycisk **<** (w lewo) (w razie potrzeby wielokrotnie), aby zamknąć menu.

Wyrównywanie wyjścia audio

Za pomocą opcji **Wyrównywanie wyjścia audio** można wyrównać poziom głośności telewizora i zestawu kina domowego podczas przełączania między tymi urządzeniami. Różnice w poziomie głośności mogą być spowodowane przez odmienne sposoby przetwarzania dźwięku.

Aby wyrównać różnice w głośności dźwięku...

- 1 - Naciśnij przycisk , wybierz opcję **Wszystkie ustawienia** i naciśnij przycisk **OK**.
- 2 - Wybierz opcję **Dźwięk** i naciśnij przycisk **>** (w prawo), aby przejść do menu.
- 3 - Wybierz opcję **Zaawansowane > Wyrównywanie wyjścia audio** i naciśnij przycisk **OK**.
- 4 - Wybierz opcję **Więcej, Średnio** lub **Mniej**, a następnie naciśnij przycisk **OK**.

5 - Jeśli różnica w poziomie głośności jest duża, wybierz opcję **Więcej**. Jeśli różnica jest niewielka, wybierz opcję **Mniej**.

6 - Naciśnij przycisk **<** (w lewo) (w razie potrzeby wielokrotnie), aby zamknąć menu.

Funkcja **Wyrównywanie wyjścia audio** wpływa na sygnały audio przesyłane zarówno przez optyczne wyjście audio, jak i przez złącze HDMI ARC.

Problemy z dźwiękiem zestawu kina domowego

Dźwięk z głośnym szumem

Podczas oglądania filmu pochodzącego z podłączonej pamięci flash USB lub podłączonego komputera dźwięk z zestawu kina domowego może być zniekształcony. Problem ten występuje w sytuacji, gdy w pliku dźwiękowym lub wideo zapisany jest dźwięk w systemie DTS, a zestaw kina domowego nie zapewnia przetwarzania dźwięku DTS. Aby rozwiązać problem, w telewizorze przejdź do opcji **Format sygnału wyj. audio** i ustaw ją na **Stereo (nieskompresowany)**.

Naciśnij przycisk , aby wybrać kolejno opcje **Wszystkie ustawienia > Dźwięk > Zaawansowane > Format sygnału wyj. audio**.

Brak dźwięku

Jeśli w zestawie kina domowego nie słycać dźwięku pochodzącego z telewizora, sprawdź, czy przewód HDMI został podłączony do złącza HDMI ARC zestawu kina domowego. Wszystkie złącza HDMI w telewizorze są typu HDMI ARC.

5.5

Smartfony i tablety

Smartfon lub tablet można podłączyć do telewizora bezprzewodowo lub przewodowo.

Bezprzewodowa

W celu wykorzystania połączenia bezprzewodowego należy pobrać na smartfon lub tablet aplikację Philips TV Remote App z wybranego sklepu z aplikacjami. Aby uzyskać więcej informacji, w menu **Pomoc** wybierz opcję **Słowa kluczowe** i wyszukaj temat **Philips TV Remote App**.

Sieć przewodowa

W celu wykorzystania połączenia przewodowego należy użyć złącza HDMI 4 MHL z tyłu telewizora. Aby uzyskać więcej informacji, w menu **Pomoc** wybierz opcję **Słowa kluczowe** i wyszukaj temat **HDMI MHL**.

5.6

Odtwarzacz płyt Blu-ray

Podłącz odtwarzacz płyt Blu-ray do telewizora za pomocą przewodu HDMI High Speed.

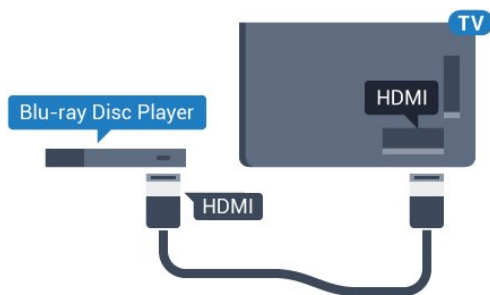

Jeśli odtwarzacz płyt Blu-ray obsługuje funkcję EasyLink HDMI CEC, możliwa jest jego obsługa za pomocą pilota zdalnego sterowania telewizora.

Aby uzyskać więcej informacji, w menu **Pomoc** wybierz opcję **Słowa kluczowe** i wyszukaj temat **EasyLink HDMI CEC**.

5.7

Odtwarzacz DVD

Podłącz odtwarzacz płyt DVD do telewizora za pomocą przewodu HDMI. Możesz też użyć przewodu SCART, jeśli urządzenie nie ma złącza HDMI.

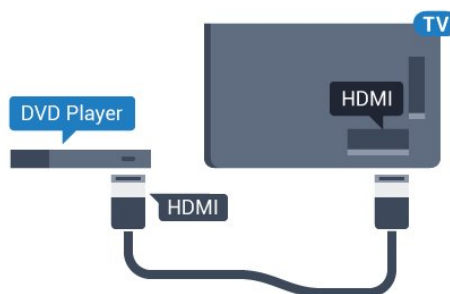

Jeśli odtwarzacz DVD został podłączony przy użyciu przewodu HDMI i obsługuje funkcję EasyLink CEC, możliwa jest jego obsługa za pomocą pilota zdalnego sterowania telewizora.

Aby uzyskać więcej informacji, w menu **Pomoc** wybierz opcję **Słowa kluczowe** i wyszukaj temat **EasyLink HDMI CEC**.

5.8

Łączność Bluetooth — głośniki i kontrolery do gier

Co jest potrzebne

Telewizor łączy się z urządzeniami bezprzewodowymi w trybie Bluetooth®. Może to być głośnik zwykły, subwoofer, głośnik typu soundbar, a także słuchawki. W trybie Bluetooth LE można również korzystać z bezprzewodowych kontrolerów do gier.

Aby można było odtwarzać dźwięk z telewizora przez głośnik bezprzewodowy, trzeba sparować ten głośnik z telewizorem. Odbiornik pozwala wykonać parowanie głośników bezprzewodowych oraz maksymalnie czterech urządzeń w trybie Bluetooth LE (Low Energy). Telewizor odtwarza dźwięk tylko w jednym dodatkowym głośniku. Jeśli podłączysz subwoofer, dźwięk będzie odtwarzany przez telewizor i subwoofer. Jeśli podłączysz zestaw głośników Sound Bar, dźwięk będzie odtwarzany tylko przez ten zestaw głośników.

Uwaga — synchronizacja dźwięku i obrazu

Wiele modeli głośników Bluetooth ma tzw. wysoką latencję. Oznacza to, że dźwięk jest opóźniony w stosunku do obrazu, co powoduje brak synchronizacji — np. w trakcie dialogów. Zanim podejmiesz decyzję o zakupie systemu głośników Bluetooth, zapoznaj się z parametrami najnowszych modeli i poszukaj wersji

o najniższej latencji. Zasięgnij rady sprzedawcy.



Aby uzyskać więcej informacji, w menu **Pomoc** wybierz opcję **Słowa kluczowe** i wyszukaj temat **Bluetooth, parowanie**.

Parowanie urządzenia

Umieść głośnik bezprzewodowy w odległości maksymalnie 5 metrów od telewizora. Zapoznaj się z instrukcją obsługi urządzenia, aby uzyskać szczegółowe informacje na temat parowania i zasięgu połączenia bezprzewodowego. Upewnij się, że funkcja Bluetooth jest włączona w telewizorze.

Możesz zacząć korzystać z kontrolera po zakończeniu parowania. Po zakończeniu parowania głośnika bezprzewodowego możesz go wybrać do odtwarzania dźwięku TV. Po sparowaniu urządzenia nie trzeba powtarzać tej procedury, chyba że dane urządzenie zostanie usunięte.

Aby sparować głośnik bezprzewodowy z telewizorem...

- 1 - Włącz głośnik bezprzewodowy i umieść go w zasięgu telewizora.
- 2 - Naciśnij przycisk , wybierz opcję **Wszystkie ustawienia** i naciśnij przycisk **OK**.
- 3 - Wybierz opcję **Połączenie bezprzewodowe i sieciowe** i naciśnij przycisk , aby przejść do menu.
- 4 - Wybierz opcję **Bluetooth > Wyszukaj urządzenie Bluetooth** i naciśnij przycisk **OK**.
- 5 - Wybierz opcję **Rozpocznij** i naciśnij przycisk **OK**. Postępuj zgodnie z wyświetlanymi instrukcjami. Urządzenie zostanie sparowane z telewizorem i telewizor zapamięta to połączenie. Konieczne może być wcześniejsze usunięcie sparowanego urządzenia, jeżeli osiągnięto maksymalną liczbę sparowanych urządzeń.
- 6 - Wybierz typ urządzenia (słuchawki, subwoofer itd.) i naciśnij przycisk **OK**.
- 7 - Naciśnij przycisk  (w lewo) (w razie potrzeby wielokrotnie), aby zamknąć menu.



Aby uzyskać więcej informacji na temat sposobu wybierania głośnika bezprzewodowego, w menu **Pomoc** wybierz opcję **Słowa kluczowe** i wyszukaj temat **Głośniki, wybór głośnika**.

Aby uzyskać więcej informacji na temat włączania lub wyłączania trybu Bluetooth, w menu **Pomoc** wybierz opcję **Słowa kluczowe** i wyszukaj temat **Bluetooth, włączanie lub wyłączenie**.

Wybieranie urządzenia

Po zakończeniu parowania głośnika Bluetooth możesz go wybrać do odtwarzania dźwięku TV.



Aby wybrać głośnik do odtwarzania dźwięku z telewizora...

- 1 - Naciśnij przycisk , wybierz opcję **Głośniki** i naciśnij przycisk **OK**.
- 2 - Wybierz system głośników i naciśnij przycisk **OK**.
- 3 - Naciśnij przycisk  (w lewo) (w razie potrzeby wielokrotnie), aby zamknąć menu.

Usuwanie urządzenia

Możesz podłączać i odłączać bezprzewodowe urządzenia Bluetooth. Po wykonaniu procedury podłączania możesz np. korzystać z kontrolera do gier lub odtwarzać dźwięk z głośnika bezprzewodowego. Możesz również usuwać bezprzewodowe urządzenia Bluetooth. Jeżeli usuniesz urządzenie Bluetooth, parowanie zostanie anulowane.

Aby usunąć lub rozłączyć urządzenie bezprzewodowe...





- 1 - Naciśnij przycisk , wybierz opcję **Wszystkie ustawienia** i naciśnij przycisk **OK**.
- 2 - Wybierz opcję **Połączenie bezprzewodowe i sieciowe** i naciśnij przycisk **OK**.
- 3 - Wybierz opcję **Bluetooth > Usuń urządzenie** i naciśnij przycisk **OK**.
- 4 - Wybierz urządzenie bezprzewodowe z listy i naciśnij przycisk **OK**.
- 5 - Wybierz opcję **Odłącz** lub **Usuń** i naciśnij przycisk **OK**.
- 6 - Wybierz opcję **OK** i zatwierdź wybór przyciskiem **OK**.
- 7 - Naciśnij przycisk  (w lewo) (w razie potrzeby wielokrotnie), aby zamknąć menu.

5.9

Słuchawki

Możesz podłączyć słuchawki do złącza  z boku telewizora. Złącze to jest gniazdem typu minijack 3,5 mm. Istnieje możliwość osobnej regulacji głośności słuchawek.

Aby ustawić głośność...

- 1 - Naciśnij przycisk , wybierz opcję **Głośność słuchawek**, a potem naciśnij przycisk **OK**.
- 2 - Naciśnij strzałkę  (w górę) lub  (w dół), aby zmienić wartość.
- 3 - Naciśnij przycisk  (w lewo) (w razie potrzeby wielokrotnie), aby zamknąć menu.

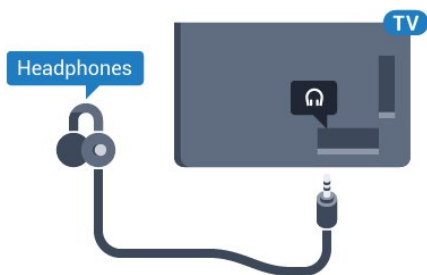

5.10

Konsola do gier

HDMI

Aby uzyskać najlepszą jakość, podłącz konsolę do gier do telewizora za pomocą przewodu HDMI High Speed.

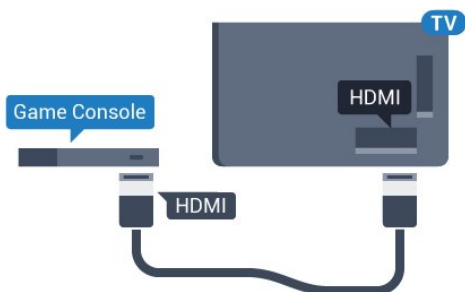

Y Pb Pr

Podłącz do telewizora konsolę do gier za pomocą przewodu rozdzielonych składowych sygnału wideo (Y Pb Pr) i przewodu audio L/R.

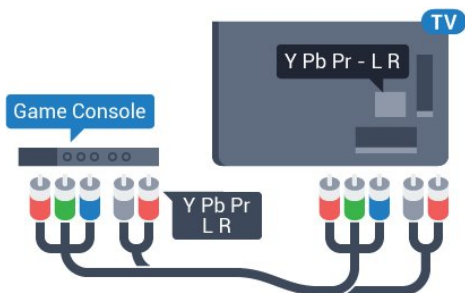

Scart

Podłącz konsolę do gier do telewizora za pomocą przewodu sygnału kompozytowego (CVBS) i przewodu audio L/R.

Jeśli Twoja konsola ma jedynie wyjście zespolonego sygnału wideo (CVBS) oraz wyjścia audio L/R, użyj adaptera video/audio L/R – SCART (sprzedawanego oddzielnie), aby podłączyć ją do złącza SCART.

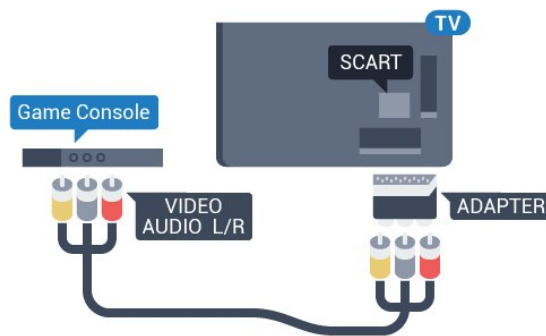

Najlepsze ustawienia

Zanim rozpoczniesz granie na podłączonej konsoli, zalecamy wybór optymalnego ustawienia telewizora: **Gra**.

Po zakończeniu rozgrywki pamiętaj, aby wybrać dla opcji **Gra lub komputer** ustawienie **Wył.**

Aby określić optymalne ustawienie telewizora...

1 - Naciśnij przycisk , wybierz opcję **Wszystkie ustawienia** i naciśnij przycisk **OK**.

2 - Wybierz opcję **Obraz** i naciśnij przycisk **>** (w prawo), aby przejść do menu.

3 - Wybierz opcję **Zaawansowane > Gra lub komputer** i wybierz typ urządzenia, którego chcesz używać. Aby wybrać z powrotem tryb telewizji, wybierz opcję **Wyłącz**.

4 - Naciśnij przycisk **<** (w lewo) (w razie potrzeby wielokrotnie), aby zamknąć menu.

5.11

Gamepad

Podłączanie gamepada

Aby grać na telewizorze w gry internetowe, można podłączyć obsługiwany gamepada bezprzewodowego. Możesz użyć kontrolera z nanoodbiornikiem USB lub działającego w trybie Bluetooth.

Aby podłączyć kontroler z nanoodbiornikiem USB:

1 - Podłącz mały nanoodbiornik do jednego ze złączy USB z boku telewizora. Bezprzewodowy nanoodbiornik jest dostarczany wraz z gamepadem.
2 - Z gamepada można korzystać bezpośrednio po podłączeniu.

Do drugiego złączy USB z boku telewizora można podłączyć kolejny gamepad.

Bluetooth

Aby podłączyć kontroler bezprzewodowy w trybie Bluetooth, w menu **Pomoc** wybierz opcję **Słowa kluczowe** i wyszukaj temat **Bluetooth, parowanie**.

Obsługiwane gamepady

Z tym telewizorem przetestowano niektóre gamepady bezprzewodowe. Inne gamepady mogą nie być w pełni zgodne.

Poniżej przedstawiono obsługiwane gamepady...

- Logitech F710
- Logitech F510
- Xbox 360 Wireless Controller dla systemu Windows
- Speedlink Strike FX Wireless Gamepad
- Kontroler przewodowy konsoli Sony PlayStation
- Kontroler Mad Catz C.T.R.L. Kontroler mobilny dla systemu Android
- Kontroler Ipega, PG-9023
- Kontroler Ipega, PG-9025
- Kontroler PhoneJoy

Problemy

Aby usunąć potencjalne zakłócenia telewizora powodowane przez inne urządzenia bezprzewodowe...

- Użyj przedłużacza USB, aby odsunąć nanoodbiornik na odległość około 1 metra od telewizora.
- Możesz także użyć podłączonego do telewizora zasilanego koncentratora USB, aby podłączyć do niego nanoodbiorniki.

5.12

Dysk twardy USB

Co jest potrzebne

Po podłączeniu dysku twardego USB można wstrzymywać i nagrywać cyfrowe programy telewizyjne (transmisje DVB i podobne).

Minimalne miejsce na dysku

- Aby wstrzymać odtwarzanie

Aby można było wstrzymywać program, wymagany jest zgodny ze standardem USB 2.0 dysk twardy o pojemności co najmniej 4 GB.

- Aby nagrywać

Aby można było wstrzymywać i nagrywać programy telewizyjne, wymagane jest co najmniej 250 GB miejsca na dysku twardym.

Aby uzyskać więcej informacji na temat instalacji dysku twardego USB, w menu **Pomoc** wybierz opcję **Słowa kluczowe** i wyszukaj temat **Dysk twardy USB, instalacja**.

Instalacja

Zanim będzie możliwe wstrzymywanie odtwarzania i nagrywanie programów, konieczne jest podłączenie i sformatowanie dysku twardego USB. Formatowanie powoduje usunięcie wszystkich plików z dysku twardego USB.

- 1 - Podłącz dysk twardy USB do jednego ze złączy **USB** w telewizorze. Podczas formatowania nie podłączaj żadnego innego urządzenia USB do innych złączy USB.
- 2 - Włącz dysk twardy USB i telewizor.
- 3 - Po dostrojeniu telewizora do cyfrowego kanału telewizyjnego naciśnij przycisk **II** (wstrzymanie). Próba wstrzymania spowoduje rozpoczęcie formatowania.

Postępuj zgodnie z wyświetlanymi instrukcjami.

Po sformatowaniu dysk twardy USB powinien zostać podłączony na stałe.

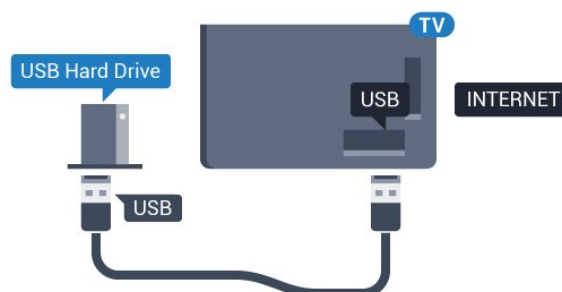

Ostrzeżenie

Dysk twardy USB jest sformatowany wyłącznie na potrzeby tego telewizora i nie można korzystać z zapisanych na nim nagrań w innym telewizorze ani komputerze. Nie należy kopiować ani zmieniać plików nagrań zapisanych na dysku twardym USB za pomocą jakichkolwiek aplikacji komputerowych. Może to doprowadzić do uszkodzenia nagrań. Sformatowanie innego dysku twardego USB spowoduje utratę danych zapisanych na poprzednim dysku. Dysk twardy USB zainstalowany w telewizorze wymaga ponownego sformatowania, jeśli ma być używany z komputerem.

Formatowanie

Zanim zaczniesz nagrywanie, odtwarzanie, zatrzymywanie programów i zapisywanie aplikacji, musisz podłączyć i sformatować dysk twardy USB. Formatowanie powoduje usunięcie wszystkich plików z dysku twardego USB. Jeżeli chcesz nagrywać programy razem z danymi internetowego przewoźnika telewizyjnego, przed instalacją dysku twardego USB musisz skonfigurować połączenie internetowe.

Ostrzeżenie

Dysk twardy USB jest sformatowany wyłącznie na potrzeby tego telewizora i nie można korzystać z zapisanych na nim nagrań w innym telewizorze ani komputerze. Nie należy kopiować ani zmieniać plików nagrań zapisanych na dysku twardym USB za pomocą jakichkolwiek aplikacji komputerowych. Może to doprowadzić do uszkodzenia nagrań. Sformatowanie innego dysku twardego USB spowoduje utratę danych zapisanych na poprzednim dysku. Dysk twardy USB zainstalowany w telewizorze wymaga ponownego sformatowania, jeśli ma być używany z komputerem.

Aby sformatować dysk twardy USB...

- 1 - Podłącz dysk twardy USB do jednego ze złączy USB w telewizorze. Podczas formatowania nie podłączaj żadnego innego urządzenia USB do innych złączy USB.
- 2 - Włącz dysk twardy USB i telewizor.
- 3 - Po dostrojeniu telewizora do cyfrowego kanału telewizyjnego naciśnij przycisk **II** (wstrzymanie). Próba wstrzymania spowoduje rozpoczęcie formatowania. Postępuj zgodnie z wyświetlanymi instrukcjami.
- 4 - Na ekranie telewizora pojawi się monit o użycie dysku twardego do zapisywania aplikacji. Wyraż zgodę, jeśli chcesz na to zezwolić.
- 5 - Po sformatowaniu dysk twardy USB powinien zostać podłączony na stałe.

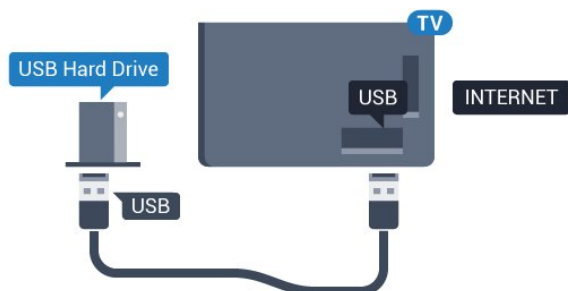

5.13

Klawiatura USB

Podłączanie

Podłącz klawiaturę USB (typu USB-HID), aby wprowadzać tekst na telewizorze.

Do podłączenia użyj jednego ze złączy USB.



Konfiguruj

Instalacja klawiatury

Aby zainstalować klawiaturę USB, włącz telewizor i podłącz klawiaturę USB do jednego ze złączy USB w telewizorze. Kiedy telewizor wykryje klawiaturę po raz pierwszy, będzie można wybrać układ klawiatury i przetestować wybór. W przypadku wyboru cyrylicznego lub greckiego układu klawiatury możliwe jest wybranie dodatkowo łacińskiego układu klawiatury.

Aby zmienić ustawienie układu klawiatury, gdy układ został już wybrany...

- 1 - Naciśnij przycisk **⚙**, wybierz opcję **Wszystkie ustawienia** i naciśnij przycisk **OK**.
- 2 - Wybierz opcję **Ustawienia ogólne** i naciśnij przycisk **➤** (w prawo), aby przejść do menu.
- 3 - Wybierz opcję **Ustawienia klawiatury USB** i naciśnij przycisk **OK**, aby rozpocząć konfigurację klawiatury.

Klawisze specjalne

Klawisze do wprowadzania tekstu

- Enter = OK
- Backspace = usunięcie znaku znajdującego się przed kursorem
- Przyciski strzałek = poruszanie się wewnątrz pola tekstowego
- Aby przełączać się między układami klawiatury (jeśli wybrano dodatkowy układ), naciśnij jednocześnie klawisze **Ctrl + spacja**.

Klawisze aplikacji i stron internetowych

- Tab i Shift + Tab = dalej i wstecz
- Home = przewijanie do góry strony
- End = przewijanie do dołu strony
- Page Up = przejście o jedną stronę w górę
- Page Down = przejście o jedną stronę w dół
- + = powiększenie o jeden krok
- - = pomniejszenie o jeden krok
- * = dopasowanie strony internetowej do szerokości ekranu

5.14

Pamięć flash USB

Możliwe jest przeglądanie zdjęć lub odtwarzanie muzyki i filmów z podłączonej pamięci flash USB.

Podłącz pamięć flash USB do jednego ze złączy USB w telewizorze, gdy telewizor jest włączony.



Telewizor wykryje pamięć flash i wyświetli listę przedstawiającą jej zawartość. Jeśli lista zawartości nie pojawia się automatycznie, naciśnij przycisk **SOURCES** i wybierz opcję **USB**.

Aby przerwać oglądanie zawartości pamięci flash USB, naciśnij przycisk **EXIT** lub wybierz inną czynność. Aby odłączyć pamięć flash USB, możesz ją wyciągnąć w dowolnym momencie.

Ultra HD — odtwarzanie za pomocą USB

Istnieje możliwość przeglądania zdjęć w rozdzielczości Ultra HD z podłączonego urządzenia USB lub nośnika pamięci typu flash. Jeśli rozdzielczość zdjęć będzie wyższa, telewizor zmniejszy ją do rozdzielczości Ultra HD. Nie jest możliwe odtwarzanie filmów w macierzystej rozdzielczości Ultra HD z użyciem któregoś z złączy USB.

Aby uzyskać więcej informacji na temat oglądania lub odtwarzania materiałów z pamięci flash USB, w menu **Pomoc** wybierz opcję **Słowa kluczowe** i wyszukaj temat **Zdjęcia, filmy i muzyka**.

5.15

Aparat fotograficzny

Aby wyświetlać zdjęcia przechowywane w cyfrowym aparacie fotograficznym, można podłączyć go bezpośrednio do telewizora.

Do podłączenia użyj jednego ze złączy **USB** w telewizorze. Włącz aparat po ustanowieniu połączenia.

Jeśli lista zawartości nie pojawia się automatycznie, naciśnij przycisk **SOURCES** i wybierz opcję **USB**. Być może należy włączyć w aparacie ustawienie przesyłania zawartości przy użyciu protokołu PTP (Picture Transfer Protocol). Zapoznaj się z instrukcją obsługi cyfrowego aparatu fotograficznego.

Ultra HD — odtwarzanie za pomocą USB

Istnieje możliwość przeglądania zdjęć w rozdzielczości Ultra HD z podłączonego urządzenia USB lub nośnika pamięci typu flash. Jeśli rozdzielczość zdjęć będzie wyższa, telewizor zmniejszy ją do rozdzielczości Ultra HD. Nie jest możliwe odtwarzanie filmów w macierzystej rozdzielczości Ultra HD z użyciem któregoś z złączy USB.

Aby uzyskać więcej informacji na temat oglądania zdjęć, w menu **Pomoc** wybierz opcję **Słowa kluczowe** i wyszukaj temat **Zdjęcia, filmy i muzyka**.

5.16

Kamera wideo

HDMI

Aby uzyskać najlepszą jakość, podłącz kamerę wideo do telewizora za pomocą przewodu HDMI.

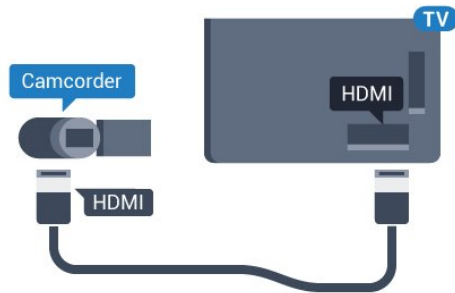

Gniazdo audio video LR/Scart

Do podłączenia kamery wideo można użyć połączenia HDMI, YPbPr lub SCART. Jeśli kamera wideo ma tylko wyjścia Video (CVBS) i Audio L/R, użyj adaptera Video Audio L/R-SCART (sprzedawanego oddzielnie) w celu podłączenia jej do gniazda SCART.

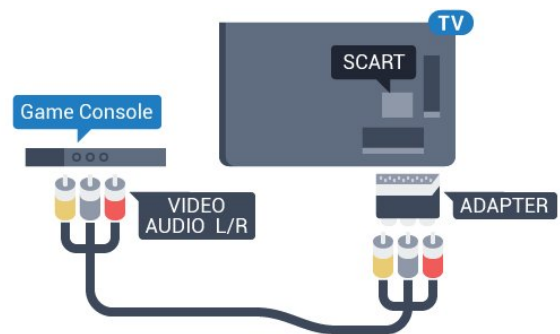

5.17

Komputer

Podłączanie

Możesz podłączyć telewizor do komputera, aby pełnił funkcję monitora komputerowego.

Połączenie HDMI

Podłącz urządzenie do telewizora za pomocą przewodu HDMI.

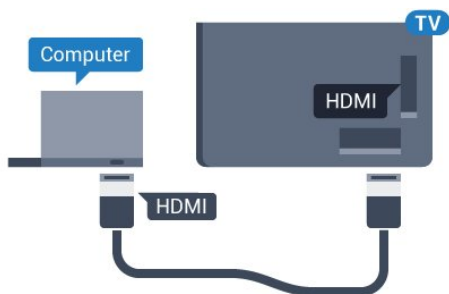

Połączenie DVI do HDMI

Możesz także użyć adaptera DVI-HDMI (sprzedawanego oddzielnie) w celu podłączenia komputera do złącza HDMI oraz przewodu audio L/R (gniazdo minijack 3,5 mm) w celu podłączenia do gniazda AUDIO IN L/R z tyłu telewizora.

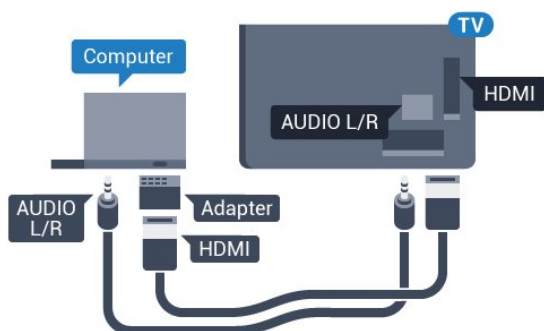

Optymalne ustawienie

Po podłączeniu komputera zalecamy określenie właściwego typu urządzenia w menu Źródło. Dzięki temu, gdy wybierzesz opcję **Komputer** w menu Źródło, telewizor automatycznie wybierze optymalne ustawienia obrazu.

Możesz ręcznie **wyłączyć** optymalne ustawienia dla oglądania telewizji lub trybu **Gra** dla podłączonej konsoli (pamiętaj, aby wyłączyć to ustawienie, gdy zakończysz rozgrywkę).

Jeżeli zmienisz urządzenie, a następnie ustawienia trybu **Gra** lub **komputer**, wybrane parametry zostaną zapisane dla wybranego źródła.

Aby określić optymalne ustawienie telewizora...

- 1 - Naciśnij przycisk , wybierz opcję **Wszystkie ustawienia** i naciśnij przycisk **OK**.
- 2 - Wybierz opcję **Obraz** i naciśnij przycisk **>** (w prawo), aby przejść do menu.
- 3 - Wybierz opcję **Zaawansowane > Gra lub komputer** i naciśnij przycisk **OK**.
- 4 - Wybierz opcję **Gra** (w celu grania) lub **Komputer** (w celu oglądania filmu).
- 5 - Naciśnij przycisk **<** (w lewo) (w razie potrzeby wielokrotnie), aby zamknąć menu.

Gdy skończysz grać, pamiętaj, aby dla ustawienia **Gra** lub **komputer** wybrać z powrotem opcję **Wyłącz**.



Włączanie i wyłączanie

6.1

Włączanie lub przełączanie w tryb gotowości

Upewnij się, że jest podłączony do sieci elektrycznej. Podłącz dołączony przewód zasilający do złącza AC in na tylnym panelu telewizora. Zaświeci się wskaźnik świetlny u dołu telewizora.

Włączanie

Naciśnij przycisk  na pilocie, aby włączyć telewizor. Możesz też nacisnąć przycisk  HOME. Aby włączyć telewizor lub w przypadku, gdy nie możesz znaleźć pilota bądź jego baterie są rozładowane, możesz również nacisnąć niewielki przycisk joysticka z tyłu telewizora.

Przełączanie w tryb gotowości

Aby przełączyć telewizor w tryb gotowości, naciśnij przycisk  na pilocie. Możesz też nacisnąć niewielki przycisk joysticka z tyłu telewizora.



W trybie gotowości telewizor jest nadal podłączony do sieci elektrycznej, ale zużywa minimalną ilość energii.

Aby całkowicie wyłączyć telewizor, odłącz wtyczkę zasilania.



Podczas odłączania przewodu zasilającego należy zawsze ciągnąć za wtyczkę, a nie za przewód. Zawsze powinno być możliwe uzyskanie pełnego dostępu do przewodu zasilającego, wtyczki przewodu oraz gniazdka elektrycznego.



6.2

Jasność logo Philips

Można wyłączyć lub dostosować podświetlenie logo Philips z przodu telewizora.

Aby dostosować lub wyłączyć...

- 1 - Naciśnij przycisk , wybierz opcję **Wszystkie ustawienia** i naciśnij przycisk **OK**.
- 2 - Wybierz opcję **Ustawienia ogólne** i naciśnij przycisk  (w prawo), aby przejść do menu.

- 3 - Wybierz opcję **Jasność logo Philips** i naciśnij przycisk  (w prawo), aby przejść do menu.
- 4 - Wybierz opcję **Minimum**, **Średnio**, **Maksimum** lub **Wyłącz**, aby wyłączyć podświetlenie logo, a następnie naciśnij przycisk **OK**.
- 5 - Naciśnij przycisk  (w lewo) (w razie potrzeby wielokrotnie), aby zamknąć menu.







6.3

Przyciski na telewizorze

W przypadku utraty pilota lub rozładowania jego baterii można nadal obsługiwać podstawowe funkcje telewizora.

Aby otworzyć menu podstawowe...

- 1 - Po włączeniu telewizora naciśnij przycisk joysticka z tyłu telewizora, aby wyświetlić menu podstawowe.
- 2 - Naciśnij przycisk w lewo lub w prawo, aby wybrać  Głośność,  Kanał lub  Źródła. Wybierz opcję  Demonstracja, aby rozpocząć film demonstracyjny.
- 3 - Naciśnij strzałkę w górę lub w dół, aby ustawić głośność albo przejść do następnego lub poprzedniego kanału. Naciśnij strzałkę w górę lub w dół, aby przewinąć listę źródeł, łącznie z wyborem tunera. Naciśnij przycisk joysticka, aby włączyć film demonstracyjny.
- 4 - Menu zniknie automatycznie.

Aby przełączyć telewizor w tryb gotowości, wybierz opcję  i naciśnij przycisk joysticka.



6.4

Wyłącznik czasowy

Wyłącznik czasowy pozwala zaprogramować telewizor tak, aby po określonym czasie automatycznie przełączył się w tryb gotowości.

Aby ustawić wyłącznik czasowy...

- 1 - Naciśnij przycisk , wybierz opcję **Wyłącznik czasowy** i zatwierdź wybór przyciskiem **OK**.

- 2 - Za pomocą suwaka można ustawić czas maksymalnie do 180 minut w odstępach 5-minutowych. Ustawienie 0 minut oznacza, że wyłącznik czasowy jest nieaktywny. Zawsze można wyłączyć telewizor wcześniej lub ponownie ustawić czas w trakcie odliczania.
- 3 - Naciśnij przycisk **←BACK**, aby zamknąć menu.

6.5

Wyłącznik czasowy

Jeśli telewizor będzie odbierał sygnał telewizyjny, ale w ciągu 4 godzin nie zostanie naciśnięty żaden przycisk na pilocie, zasilanie wyłączy się automatycznie, co zapewnia oszczędność energii. Telewizor wyłączy się automatycznie także w przypadku, gdy nie będzie odbierał żadnego sygnału wejściowego ani poleceń pilota przez 10 minut.

Jeśli wykorzystujesz telewizor jako monitor komputerowy lub jeśli korzystasz z odbiornika cyfrowego (dekodera) do oglądania telewizji i nie używasz pilota do telewizora, wyłącz opcję automatycznego wyłączania.

Aby dezaktywować wyłącznik czasowy ...

- 1 - Naciśnij przycisk **⚙️**, wybierz opcję **Wszystkie ustawienia** i naciśnij przycisk **OK**.
- 2 - Wybierz opcję **Ustawienia ekologiczne** i naciśnij przycisk **➤** (w prawo), aby przejść do menu.
- 3 - Wybierz opcję **Wyłącznik czasowy** i naciśnij przycisk **OK**.
- 4 - Naciśnij strzałkę **▲** (w górę) lub **▼** (w dół), aby zmienić wartość. Wartość **0** powoduje dezaktywację opcji automatycznego wyłączania.
- 5 - Naciśnij przycisk **◀** (w lewo) (w razie potrzeby wielokrotnie), aby zamknąć menu.

Aby uzyskać więcej informacji na temat ekologicznych ustawień telewizora, w menu **Pomoc** wybierz opcję **Słowa kluczowe** i wyszukaj temat **Ustawienia ekologiczne**.

Pilot zdalnego sterowania

Przegląd przycisków

Góra

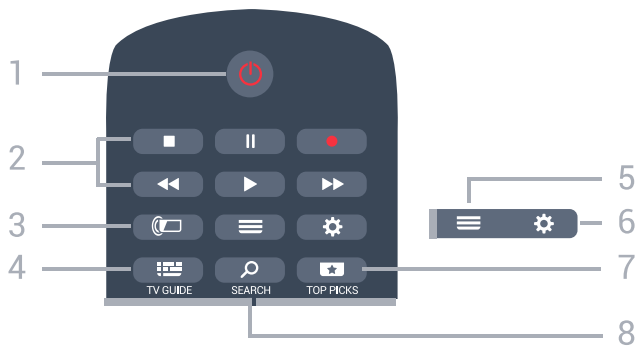

1. Tryb gotowości / włączanie
Włączanie telewizora i przełączanie go w tryb gotowości.
2. Przyciski do odtwarzania i nagrywania
 - Odtwarzanie , służący do odtwarzania
 - Wstrzymanie odtwarzania , służący do wstrzymywania odtwarzania
 - Zatrzymanie , służący do zatrzymywania odtwarzania
 - Przewijanie do tyłu , służący do przewijania do tyłu
 - Przewijanie do przodu , służący do przewijania do przodu
 - Nagrywanie , służący do rozpoczynania nagrywania
3. Ambilight
Wybór jednego ze stylów Ambilight.
4. TV GUIDE
Otwieranie lub zamykanie przewodnika telewizyjnego.
5. LIST
Otwieranie lub zamykanie listy kanałów.
6. Ustawienia
Otwieranie menu Często używane ustawienia i Wszystkie ustawienia.
7. TOP PICKS
Otwieranie menu z rekomendowanymi programami, Wideo na żądanie (Filmy do wypożyczenia) lub telewizji internetowej (Catch Up TV). Jeżeli są one dostępne.
8. SEARCH
Otwieranie strony wyszukiwania.

Środek

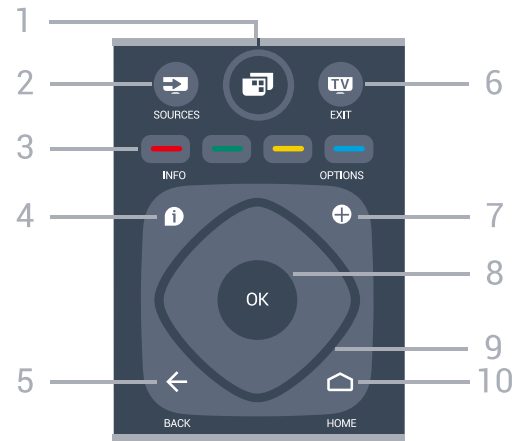

1. Menu telewizora
Otwieranie menu telewizora z typowymi funkcjami telewizora.
2. SOURCES
Otwieranie menu Źródła.
3. Kolorowe przyciski
Bezpośredni wybór opcji. Niebieski przycisk otwiera pomoc.
4. INFO
Zamykanie i otwieranie informacji o programie.
5. BACK
Powrót do ostatniego wybranego kanału. Zamknięcie menu bez zmiany ustawienia. Powrót do poprzedniej strony aplikacji/internetowej.
6. TV - EXIT
Powrót do oglądania telewizji. Zatrzymanie interaktywnej aplikacji telewizora.
7. + OPTIONS
Otwieranie lub zamykanie menu Opcje.
8. Przycisk OK
Potwierdzenie wyboru lub ustawienia. Otwieranie listy kanałów podczas oglądania telewizji.
9. Przyciski strzałek / nawigacyjne
Poruszanie się w górę, w dół, w lewo lub w prawo.
10. HOME
Otwieranie menu głównego.

Dół



1. NETFLIX

Bezpośrednie otwieranie aplikacji Netflix. Przy włączonym telewizorze lub w trybie gotowości.

2. Głośność

Regulacja głośności.

3. Przyciski numeryczne

Bezpośredni wybór kanału telewizyjnego.

4. SUBTITLE

Włączanie lub wyłączanie napisów albo wyświetlanie automatyczne.

5. Kanał

Przejdźcie do następnego lub poprzedniego kanału na liście kanałów. Otwieranie następnej lub poprzedniej strony telegazety / teletekstu. Rozpoczęcie następnego lub poprzedniego rozdziału na płycie.

6. Wyciszenie

Wyciszenie lub włączenie dźwięku.

7. TEXT

Otwieranie lub zamykanie telegazety / teletekstu.

7.2

Wyszukiwanie głosowe

Pobieranie aplikacji z serwisu Google Play

Możesz użyć smartfonu lub tabletu z systemem Android w roli pilota do telewizora Android TV. Wygodne przełączanie pomiędzy przyciskami kierunkowymi, panelem dotykowym i trybami kontrolera ułatwia nawigację i sterowanie w grach na urządzeniu Android TV. Dotknij ikony mikrofonu, aby rozpocząć wyszukiwanie lub użyj klawiatury do wpisania tekstu.

Aby rozpocząć, podłącz telefon lub tablet z systemem Android do tej samej sieci co odbiornik TV. Możesz również wyszukać telewizor w trybie Bluetooth.

Gwarantowana jest współpraca ze wszystkimi urządzeniami Android TV.

* Do korzystania z aplikacji Android TV Remote Control potrzebny jest telefon lub tablet z systemem Android w wersji 4.3 lub nowszej.

Wyszukiwanie głosowe

Parowanie z telewizorem

Pilot nie ma wbudowanego mikrofonu. Jeżeli chcesz korzystać z funkcji wyszukiwania głosowego, musisz zainstalować aplikację **Android TV Remote Control** w telefonie lub tablecie z systemem Android.

- 1 - Używając telefonu lub tabletu z systemem Android, wyszukaj frazę „Android TV Remote Control” w sklepie Google Play.
- 2 - Pobierz i zainstaluj aplikację **Android TV Remote Control*** w telefonie lub tablecie z systemem Android.
- 3 - Połącz telefon lub tablet z systemem Android z tą samą siecią, z którą jest połączone urządzenie Android TV.
- 4 - W telefonie lub tablecie z systemem Android wybierz pozycję „PhilipsTv”**. Na ekranie urządzenia Android TV pojawi się kod.
- 5 - Wpisz ten kod w telefonie lub tablecie, aby dokonać parowania z urządzeniem Android TV.

* Do korzystania z aplikacji Android TV Remote Control potrzebny jest telefon lub tablet z systemem Android w wersji 4.3 lub nowszej.

** Nazwa urządzenia Android TV zależy od wartości podanej w polu Nazwa sieciowa telewizora. Wartość fabryczna to nazwa modelu odbiornika.

Aby uzyskać więcej informacji, w menu **Pomoc** wybierz opcję **Słowa kluczowe** i wyszukaj temat **Sieć, nazwa sieciowa telewizora**.

Korzystanie z wyszukiwania głosowego

Możesz wyszukiwać filmy, muzykę i inne materiały w Internecie, korzystając z ikony w górnej części Menu głównego. Wyszukiwanie głosowe jest dostępne w każdej chwili. Możesz też wprowadzać tekst za pomocą klawiatury pilota zdalnego sterowania.

Aby użyć wyszukiwania głosowego...

- 1 - Dotknij ikony na ekranie smartfonu, aby rozpocząć wyszukiwanie głosowe.
- 2 - Kiedy ikona ma kolor czerwony, mikrofon jest aktywny.
- 3 - Wyraźnie powiedz, czego szukasz. Wyniki pojawią się po pewnym czasie.





4 - Na ekranie wyników wyszukiwania możesz wybrać dowolną pozycję.

Dalsze informacje:
www.support.google.com/androidtv

Ustawienia wyszukiwania głosowego

Możesz zmienić język wyszukiwania głosowego.

Aby ustawić język wyszukiwania głosowego...

- 1 - Naciśnij przycisk , wybierz opcję **Wszystkie ustawienia** i naciśnij przycisk **OK**.
- 2 - Wybierz opcję **Ustawienia systemu Android** i naciśnij przycisk **OK**.
- 3 - Wybierz opcję **Preferencje** >  **Mowa** i zatwierdź wybór przyciskiem **OK**.
- 4 - Wybierz żądany język i naciśnij przycisk **OK**.
- 5 - Naciśnij przycisk  **BACK**, aby cofnąć się o jedną czynność. Przycisk  **EXIT** pozwala zamknąć menu.

7.3

Czujnik podczerwieni

Telewizor może również odbierać polecenia od pilota na podczerwień. W przypadku takiego pilota należy zawsze kierować go w stronę czujnika podczerwieni znajdującego się z przodu telewizora.

Ostrzeżenie

Nie należy umieszczać żadnych przedmiotów przed czujnikiem podczerwieni telewizora, ponieważ mogą one zablokować sygnał podczerwieni.

7.4

Baterie i akumulatory

Jeśli telewizor nie reaguje na naciśnięcia przycisków na pilocie zdalnego sterowania, mogły się rozładować baterie.

Aby wymienić baterie, otwórz komorę baterii z tyłu pilota.

- 1 - Przesuń pokrywkę komory baterii w kierunku wskazywanym przez strzałkę.
- 2 - Wymień stare baterie na dwie baterie typu **AAA-R03-1,5 V**. Upewnij się, że baterie są prawidłowo włożone, zgodnie z oznaczeniami **+** i **-**.
- 3 - Załóż pokrywkę komory baterii i przesuń ją tak, aby się zatrzasnęła.

Jeżeli pilot zdalnego sterowania nie jest używany przez długi czas, należy wyjąć z niego baterie. Zużyte baterie należy bezpiecznie wyrzucać zgodnie z zaleceniami dotyczącymi utylizacji.

Aby uzyskać więcej informacji, w menu **Pomoc** wybierz opcję **Słowa kluczowe** i wyszukaj

temat **Utylizacja**.

7.5

Czyszczenie

Pilot zdalnego sterowania jest pokryty warstwą odporną na zarysowania.

Czyść pilota miękką, wilgotną ściereczką. Do czyszczenia pilota nie używaj substancji takich, jak alkohol, środki chemiczne lub inne domowe środki czyszczące.

Kanały

8.1

Strojenie kanałów

Aby uzyskać więcej informacji, w menu **Pomoc** wybierz opcję **Słowa kluczowe** i wyszukaj temat **Kanał, instalacja satelity**.

8.2

Listy kanałów

Informacje o listach kanałów

Wszystkie dostrojone kanały pojawią się na liście. Kanały są wyświetlane z nazwą i logo, o ile ta informacja jest dostępna.

W przypadku każdego typu tunera — naziemny/kablowy (DVB-T/C) lub satelitarny (DVB-S) — istnieje lista kanałów zawierająca wszystkie zainstalowane kanały. Listę tę można filtrować, aby wyświetlane były tylko kanały telewizyjne lub tylko radiowe. Jeśli zainstalowano kilka satelitów, można filtrować kanały dla każdego satelity.

Po wybraniu listy kanałów naciśnij strzałkę **▲** (w górę) lub **▼** (w dół), aby wybrać kanał, a następnie naciśnij przycisk **OK**, aby oglądać wybrany kanał. Kanały z tej listy można ustawić tylko przy użyciu przycisków **≡ +** lub **≡ -**.

Ikony kanałów

Po wykonaniu automatycznej aktualizacji listy kanałów nowo znalezione kanały są oznaczane symbolem gwiazdki (★).

Po zablokowaniu kanału jest on oznaczany symbolem blokady (🔒).

Trzy najbardziej popularne kanały oglądane w danej chwili przez inne osoby są oznaczone symbolami 1, 2 i 3.

Stacje radiowe

Jeśli na danym obszarze są dostępne cyfrowe stacje radiowe, zostaną one zainstalowane podczas procesu instalacji. Kanały radiowe przełącza się w taki sam sposób jak kanały telewizyjne. W ramach instalacji kanałów kablowych (DVB-C) stacje radiowe są zwykle programowane na kanałach od numeru 1001 wzwyż.

Ten telewizor może odbierać programy cyfrowe w standardzie DVB. Telewizor może nie działać poprawnie w przypadku niektórych operatorów telewizji cyfrowej, jeśli emitowany przez nich sygnał

nie jest w pełni zgodny z wymaganiami standardu.

Otwieranie listy kanałów

Obok listy zawierającej wszystkie kanały dla każdego tunera — naziemnego/kablowego lub satelitarnego — można wybrać listę przefiltrowaną lub jedną z utworzonych list ulubionych kanałów.

Aby otworzyć bieżącą listę kanałów...

- 1 - Naciśnij przycisk **TV**, aby przełączyć się na telewizor.
- 2 - Naciśnij przycisk **OK**, aby otworzyć bieżącą listę kanałów.
- 3 - Naciśnij przycisk **← BACK**, aby zamknąć listę kanałów.

Aby wybrać jedną z list kanałów...

- 1 - Gdy lista kanałów jest otwarta na ekranie, naciśnij przycisk **+ OPTIONS**.
- 2 - Wybierz opcję **Wybierz listę kanałów** i naciśnij przycisk **OK**.
- 3 - W menu listy wybierz jedną z dostępnych list kanałów i naciśnij przycisk **OK**.

Można też wybrać nazwę listy znajdującą się u góry listy kanałów i nacisnąć przycisk **OK**, aby otworzyć menu listy.

Wskazówka

Za pomocą menu **Źródła** można łatwo przełączać się między dwoma tunerami. Naciśnij przycisk **➔ SOURCES** i wybierz opcję **Ogląd. telewizji**, aby przełączyć się na tuner naziemny/kablowy. Wybierz opcję **Oglądaj TV satelitarną**, aby przełączyć się na tuner satelitarny. Telewizor zawsze otwiera ostatnio wybraną listę kanałów dla wybranego tunera.

Filtrowanie listy kanałów

Listę zawierającą wszystkie kanały można filtrować. Możliwe jest takie skonfigurowanie listy kanałów, aby były na niej wyświetlane tylko kanały telewizyjne lub tylko stacje radiowe. W przypadku kanałów naziemnych/kablowych można ustawić wyświetlanie na liście kanałów bezpłatnych lub kanałów kodowanych. Jeśli zainstalowano kilka satelitów, można filtrować listę kanałów satelitarnych według satelity.

Aby ustawić filtr dla listy zawierającej wszystkie kanały...

- 1 - Naciśnij przycisk **TV**.
- 2 - Naciśnij przycisk **OK**, aby otworzyć bieżącą listę kanałów.
- 3 - Naciśnij przycisk **+ OPTIONS**.
- 4 - Wybierz opcję **Wybierz listę kanałów** i naciśnij

przycisk **OK**.

5 - Wybierz opcję **Filtruj kanały telewizji naziemnej**, **Filtruj kanały telewizji kablowej** lub **Filtruj kanały satelitarne** w zależności od listy, którą chcesz przefiltrować.

6 - W menu **Opcje** wybierz żądany filtr i naciśnij przycisk **OK**, aby go aktywować. Nazwa filtru pojawi się jako część nazwy listy kanałów u góry listy kanałów.

7 - Naciśnij przycisk **◀** (w lewo), aby cofnąć się o jedną czynność. Przycisk **←** pozwala zamknąć menu.

Wyszukiwanie kanału

Gdy lista kanałów jest długa, można wyszukać na niej konkretny kanał.

Telewizor umożliwia wyszukiwanie kanałów na jednej z trzech głównych list kanałów — naziemnych, kablowych lub satelitarnych.

Aby wyszukać kanał...

1 - Naciśnij przycisk **TV**.

2 - Naciśnij przycisk **OK**, aby otworzyć bieżącą listę kanałów.

3 - Naciśnij przycisk **+ OPTIONS**.

4 - Wybierz opcję **Wybierz listę kanałów** i naciśnij przycisk **OK**.

5 - Wybierz opcję **Filtruj kanały telewizji naziemnej**, **Filtruj kanały telewizji kablowej** lub **Filtruj kanały satelitarne** i naciśnij przycisk **OK**.

6 - Wybierz opcję **Znajdź kanał** i naciśnij przycisk **OK**, aby otworzyć pole tekstowe. Do wpisywania tekstu użyj klawiatury pilota (o ile jest dostępna) lub ekranowej.

7 - Wprowadź numer, nazwę lub część nazwy, wybierz opcję **Zastosuj** i naciśnij przycisk **OK**.

Telewizor wyszuka zgodne nazwy kanałów na wybranej liście.

Wyniki wyszukiwania zostaną wyświetlone w postaci listy kanałów (z nazwą listy u góry). Wyniki wyszukiwania znikną z ekranu po wybraniu innej listy kanałów lub zamknięciu listy z wynikami wyszukiwania.

8.3

Oglądanie kanałów

Ustawianie kanału

Aby oglądać kanały telewizyjne, naciśnij przycisk **TV**. Telewizor dostroi ostatni oglądany kanał telewizyjny.

Przełączanie kanałów

Aby przełączać kanały, naciśnij przycisk **≡ +** lub **≡ -**.

Jeśli znasz numer kanału, wpisz go za pomocą przycisków numerycznych. Po wprowadzeniu numeru naciśnij przycisk **OK**, aby zmienić kanał.

Kiedy są dostępne dane z Internetu, telewizor wyświetla nazwę i szczegółowe informacje o bieżącym programie, a następnie nazwę i informacje o kolejnym programie.

Poprzedni kanał

Aby powrócić do poprzedniego kanału, naciśnij przycisk **← BACK**.

Możesz także stroić kanały z poziomu listy kanałów.

Blokowanie kanału

Blokowanie i odblokowywanie kanału

Aby uniemożliwić dzieciom oglądanie określonego kanału, można go zablokować. W celu obejrzenia zablokowanego kanału trzeba najpierw wprowadzić 4-cyfrowy kod PIN funkcji **Blokowane funkcje**. Nie można zablokować kanałów odbieranych z podłączonych urządzeń.

Aby zablokować kanał...

1 - Naciśnij przycisk **TV**.

2 - Naciśnij przycisk **OK**, aby otworzyć listę kanałów. W razie potrzeby zmień listę kanałów.

3 - Wybierz kanał, który chcesz zablokować.

4 - Naciśnij przycisk **+ OPTIONS** i wybierz opcję **Zablokuj kanał**, a następnie naciśnij przycisk **OK**.

5 - Wprowadź 4-cyfrowy kod PIN, jeśli telewizor wyświetli stosowny monit. Zablokowany kanał zostanie oznaczony symbolem blokady (🔒).

6 - Naciśnij przycisk **◀** (w lewo), aby cofnąć się o jedną czynność. Przycisk **← BACK** pozwala zamknąć menu.

Aby odblokować kanał...

1 - Naciśnij przycisk **TV**.

2 - Naciśnij przycisk **OK**, aby otworzyć listę kanałów. W razie potrzeby zmień listę kanałów.

3 - Wybierz kanał, który chcesz odblokować.

4 - Naciśnij przycisk **+ OPTIONS** i wybierz opcję **Odblokuj kanał**, a następnie naciśnij przycisk **OK**.

5 - Wprowadź 4-cyfrowy kod PIN, jeśli telewizor wyświetli stosowny monit.

6 - Naciśnij przycisk **◀** (w lewo), aby cofnąć się o jedną czynność. Przycisk **← BACK** pozwala zamknąć menu.

W przypadku blokowania lub odblokowywania kanały na liście wystarczy wprowadzić kod PIN tylko raz, dopóki lista kanałów nie zostanie zamknięta.



Aby uzyskać więcej informacji, w menu **Pomoc** wybierz opcję **Słowa kluczowe** i wyszukaj temat **Blokowane funkcje**.

Zab. rodzicielskie

Aby uniemożliwić dzieciom oglądanie programów nieprzeznaczonych dla widzów w ich wieku, można ustawić klasyfikację wiekową.

Kanały cyfrowe mogą mieć klasyfikację wiekową. Kiedy klasyfikacja wiekowa programu jest równa lub wyższa niż wiek ustawiony dla dziecka, program zostanie zablokowany. W celu obejrzenia zablokowanego programu trzeba najpierw wprowadzić kod funkcji **Zab. rodzicielskie**.

Aby ustawić klasyfikację wiekową...

- 1 - Naciśnij przycisk , wybierz opcję **Wszystkie ustawienia** i naciśnij przycisk **OK**.
- 2 - Wybierz opcję **Blokowane funkcje > Zab. rodzicielskie** i naciśnij przycisk **OK**.
- 3 - Wprowadź 4-cyfrowy kod blokady rodzicielskiej. Jeśli kod nie został wcześniej ustawiony, wybierz opcję **Ustaw kod** w pozycji **Blokowane funkcje**. Wprowadź 4-cyfrowy kod blokady rodzicielskiej i potwierdź go. Można teraz ustawić klasyfikację wiekową.
- 4 - Wróć do pozycji **Zab. rodzicielskie**, wybierz wiek i naciśnij przycisk **OK**.
- 5 - Naciśnij przycisk  (w lewo) (w razie potrzeby wielokrotnie), aby zamknąć menu.

Aby wyłączyć klasyfikację wiekową, wybierz opcję **Brak**. W niektórych krajach ustawienie klasyfikacji wiekowej jest wymagane.

W przypadku niektórych nadawców/operatorów telewizor może blokować wyłącznie programy z klasyfikacją o wyższej wartości. Zabezpieczenie rodzicielskie jest włączane dla wszystkich kanałów.

Opcje dotyczące kanału

Otwieranie opcji

Podczas oglądania kanału możesz skonfigurować dotyczące go opcje.

Dostępne opcje są zależne od typu kanału (analogowy lub cyfrowy) oraz od wybranych ustawień telewizora.

Aby otworzyć menu opcji...

- 1 - Podczas oglądania kanału naciśnij przycisk **+ OPTIONS**.
- 2 - Naciśnij przycisk **+ OPTIONS** ponownie, aby je zamknąć.

Napisy dialogowe

Włączanie

Cyfrowe transmisje telewizyjne mogą posiadać napisy.

Aby wyświetlić napisy...

Naciśnij przycisk **SUBTITLE**.

Napisy można **włączyć** lub **wyłączyć**. Można też wybrać opcję **Automat**.

Automatycznie

Jeśli informacje o języku są częścią cyfrowego sygnału telewizyjnego, a program jest nadawany w innym języku (innym niż ustawiony w telewizorze), telewizor może wyświetlać napisy automatycznie w jednym z preferowanych języków napisów. Jeden z tych języków napisów musi być częścią nadawanego sygnału.

Preferowany język napisów można wybrać w opcji **Język napisów**.

Napisy z teletekstu

Jeśli dostrojono kanał analogowy, należy ręcznie udostępnić napisy dla każdego kanału.

- 1 - Ustaw kanał i naciśnij przycisk **TEXT**, aby otworzyć teletekst.
- 2 - Wprowadź numer strony napisów (zwykle **888**).
- 3 - Naciśnij przycisk **TEXT** ponownie, aby zamknąć teletekst.

Jeśli podczas oglądania danego kanału analogowego zostanie wybrana opcja **Włącz** w menu napisów, zostaną wyświetlone napisy (o ile będą dostępne).



Aby sprawdzić, czy kanał jest analogowy czy cyfrowy, wybierz ten kanał i otwórz pozycję **Informacje o kanale** w menu **+ OPTIONS**.

Język napisów

Preferowane języki napisów

W przypadku cyfrowego sygnału telewizyjnego często dostępnych jest kilka wersji językowych napisów do programu. Można ustawić preferowany główny oraz dodatkowy język napisów. Jeśli dostępne są napisy w jednym z tych języków, wybrane napisy zostaną wyświetlone przez telewizor.

Aby ustawić główny i dodatkowy język napisów...

- 1 - Naciśnij przycisk , wybierz opcję **Wszystkie ustawienia** i naciśnij przycisk **OK**.
- 2 - Wybierz opcję **Region i język > Języki > Główne napisy** lub **Dodatkowe napisy**.
- 3 - Wybierz żądany język i naciśnij przycisk **OK**.
- 4 - Naciśnij przycisk  (w lewo), aby cofnąć się o jedną czynność. Przycisk  **BACK** pozwala zamknąć

menu.

Wybór języka napisów

Jeśli żadne preferowane języki napisów nie są dostępne, można wybrać inny dostępny język. W przypadku, gdy nie jest dostępny żaden język napisów, nie można wybrać tej opcji.

Aby wybrać język napisów, kiedy żaden preferowany język nie jest dostępny...

- 1 - Naciśnij przycisk **+** **OPTIONS**.
- 2 - Wybierz opcję **Język napisów** i wskaż jeden z języków jako tymczasowy.

Język dźwięku

Preferowana ścieżka dźwiękowa

W przypadku cyfrowego sygnału telewizyjnego często dostępnych jest kilka wersji językowych ścieżki dźwiękowej (języków mówionych) do programu. Można ustawić preferowany główny oraz dodatkowy język ścieżki dźwiękowej. Jeśli dostępny jest dźwięk w jednym z tych języków, zostanie ustawiony przez telewizor.

Aby ustawić główny i dodatkowy język ścieżki dźwiękowej...

- 1 - Naciśnij przycisk **⚙️**, wybierz opcję **Wszystkie ustawienia** i naciśnij przycisk **OK**.
- 2 - Wybierz opcję **Region i język, Języki > Główny dźwięk** lub **Dodatkowy dźwięk**.
- 3 - Wybierz żądany język i naciśnij przycisk **OK**.
- 4 - Naciśnij przycisk **⬅️** (w lewo), aby cofnąć się o jedną czynność. Przycisk **⬅️** **BACK** pozwala zamknąć menu.

Wybór ścieżki dźwiękowej

Jeśli żadne preferowane języki ścieżki dźwiękowej nie są dostępne, można wybrać inny dostępny język. W przypadku, gdy nie jest dostępny żaden język ścieżki dźwiękowej, nie można wybrać tej opcji.

Aby wybrać język ścieżki dźwiękowej, kiedy nie jest dostępny żaden preferowany język...

- 1 - Naciśnij przycisk **+** **OPTIONS**.
- 2 - Wybierz opcję **Język dźwięku** i wskaż jeden z języków jako tymczasowy.

Moduł CI

Jeśli w jednym z gniazd Common Interface zainstalowano moduł CAM, możliwe jest wyświetlenie informacji o module CAM i operatorze oraz

wprowadzenie pewnych ustawień związanych z modułem CAM.

Aby wyświetlić informacje o module CAM...

- 1 - Naciśnij przycisk **➡️** **SOURCES**.
- 2 - Wybierz typ kanału, dla którego używany jest moduł CAM: **Ogląd. telewizji** lub **Oglądaj TV satelitarną**.
- 3 - Naciśnij przycisk **+** **OPTIONS** i wybierz opcję **Common Interface**.
- 4 - Wybierz odpowiednie gniazdo typu Common Interface i naciśnij przycisk **➡️** (w prawo).
- 5 - Wybierz operatora telewizyjnego, który dostarczył moduł CAM, i naciśnij przycisk **OK**. Kolejne ekrany pochodzą od operatora telewizyjnego.

HbbTV na tym kanale

Jeśli chcesz wyłączyć dostęp do stron HbbTV na danym kanale, możesz zablokować strony HbbTV tylko dla tego kanału.

- 1 - Ustaw kanał, dla którego chcesz zablokować strony HbbTV.
- 2 - Naciśnij przycisk **+** **OPTIONS** i wybierz opcję **HbbTV na tym kanale**, a następnie naciśnij przycisk **➡️** (w prawo).
- 3 - Wybierz opcję **Wyłącz** i naciśnij przycisk **OK**.
- 4 - Naciśnij przycisk **⬅️** (w lewo), aby cofnąć się o jedną czynność. Przycisk **⬅️** **BACK** pozwala zamknąć menu.

Aby całkowicie zablokować usługi HbbTV w telewizorze...

- 1 - Naciśnij przycisk **⚙️**, wybierz opcję **Wszystkie ustawienia** i naciśnij przycisk **OK**.
- 2 - Wybierz opcję **Ustawienia ogólne > Zaawansowane > HbbTV**.
- 3 - Wybierz opcję **Wyłącz** i naciśnij przycisk **OK**.
- 4 - Naciśnij przycisk **⬅️** (w lewo), aby cofnąć się o jedną czynność. Przycisk **⬅️** **BACK** pozwala zamknąć menu.

Informacje o kanale

Istnieje możliwość wyświetlenia parametrów technicznych konkretnego kanału, takich jak sposób nadawania (cyfrowy lub analogowy), typ dźwięku itp.

Aby wyświetlić informacje techniczne o kanale...

- 1 - Ustaw kanał.
- 2 - Naciśnij przycisk **+** **OPTIONS**, wybierz opcję **Informacje o kanale** i naciśnij przycisk **OK**.
- 3 - Aby zamknąć ten ekran, naciśnij przycisk **ⓧ** **OK**.

Mono / Stereo

W przypadku kanału analogowego istnieje możliwość przełączenia dźwięku na monofoniczny lub stereofoniczny.

Aby przełączyć dźwięk na monofoniczny lub stereofoniczny...

- 1 - Ustaw kanał analogowy.
- 2 - Naciśnij przycisk **+** **OPTIONS**, wybierz opcję **Mono/stereo** i naciśnij przycisk **➤** (w prawo).
- 3 - Wybierz opcję **Mono** lub **Stereo** i naciśnij przycisk **OK**.
- 4 - Naciśnij przycisk **◀** (w lewo), aby cofnąć się o jedną czynność. Przycisk **←** **BACK** pozwala zamknąć menu.

8.4

Ulubione kanały

Informacje o ulubionych kanałach

Na liście ulubionych kanałów można zebrać często oglądane kanały.

Dla każdego typu tunera — **Ogląd.** telewizji (Antena/kabel — DVB-T/C) lub **Oglądaj TV satelitarną** (Satelita — DVB-S) — można utworzyć cztery różne listy ulubionych kanałów, aby umożliwić łatwe zmienianie kanałów. Każdej liście ulubionych kanałów można nadać inną nazwę. Kolejność kanałów można zmieniać tylko na liście ulubionych kanałów.

Po wybraniu listy ulubionych kanałów naciśnij strzałkę **▲** (w górę) lub **▼** (w dół), aby wybrać kanał, a następnie naciśnij przycisk **OK**, aby oglądać wybrany kanał. Kanały z tej listy można ustawić tylko przy użyciu przycisków **≡ +** lub **≡ -**.

Tworzenie listy ulubionych kanałów

Aby utworzyć listę ulubionych kanałów...

- 1 - Naciśnij przycisk **TV**, aby przełączyć się na telewizor.
- 2 - Naciśnij przycisk **OK**, aby otworzyć bieżącą listę kanałów.
- 3 - Naciśnij przycisk **+** **OPTIONS**.
- 4 - Wybierz opcję **Utwórz listę ulubionych** i naciśnij przycisk **OK**.
- 5 - Na liście po lewej stronie zaznacz kanał, który ma być jednym z ulubionych, i naciśnij przycisk **OK**. Kanały trafiają do listy po prawej stronie w kolejności, w jakiej są dodawane. Aby anulować wybór, zaznacz kanał na liście po lewej stronie i naciśnij jeszcze raz przycisk **OK**.

6 - W razie potrzeby można kontynuować wybieranie i dodawanie ulubionych kanałów.

7 - Aby zakończyć dodawanie kanałów, naciśnij przycisk **←** **BACK**.

Telewizor wyświetli monit o zmianę nazwy listy ulubionych. Możesz skorzystać z klawiatury ekranowej.

- 1 - Użyj klawiatury ekranowej, aby usunąć bieżącą nazwę i wpisać nową.
- 2 - Gdy skończysz wprowadzać ustawienia, wybierz opcję **Zamkn.** i zatwierdź wybór przyciskiem **OK**.

Telewizor przełączy się na nowo utworzoną listę ulubionych.

Możliwe jest dodawanie całego zakresu kanałów jednocześnie oraz utworzenie nowej listy ulubionych przez skopiowanie listy istniejącej i usunięcie z niej niepotrzebnych kanałów.

Kanały na liście ulubionych otrzymają nowe numery.

Dodawanie zakresu kanałów

Aby dodać do listy ulubionych jednocześnie cały zakres kanałów występujących kolejno po sobie, należy użyć opcji **Wyb. zakres**.

Aby dodać zakres kanałów...

- 1 - Otwórz listę ulubionych w miejscu, w którym chcesz dodać zakres kanałów.
- 2 - Naciśnij przycisk **+** **OPTIONS**, wybierz opcję **Wyb. zakres** i naciśnij przycisk **OK**.
- 3 - Na liście po lewej stronie zaznacz pierwszy kanał zakresu, który chcesz dodać, i naciśnij przycisk **OK**.
- 4 - Naciśnij przycisk **▼** (w dół), aby zaznaczyć ostatni kanał zakresu, który chcesz dodać. Kanały zostaną zaznaczone po lewej stronie.
- 5 - Naciśnij przycisk **OK**, aby dodać ten zakres kanałów i potwierdzić.

Z poziomu funkcji **Wyb. zakres** można także rozpocząć tworzenie listy ulubionych.

Zmienianie nazwy listy ulubionych kanałów

Zmiana nazwy jest możliwa wyłącznie w przypadku listy ulubionych.

Aby zmienić nazwę listy ulubionych...

- 1 - Otwórz listę ulubionych, której nazwę chcesz zmienić.
- 2 - Naciśnij przycisk **+** **OPTIONS**, wybierz opcję **Zmień nazwę listy ulubionych** i naciśnij przycisk **OK**.
- 3 - Użyj klawiatury ekranowej, aby usunąć bieżącą nazwę i wpisać nową.

- 4 - Gdy skończysz wprowadzać ustawienia, wybierz opcję **Zamkn.** i zatwierdź wybór przyciskiem **OK**.
- 5 - Naciśnij przycisk **← BACK**, aby zamknąć listę kanałów.

Usuwanie listy ulubionych kanałów

Usunąć można wyłącznie listę ulubionych.

Aby usunąć listę ulubionych...

- 1 - Otwórz listę ulubionych, którą chcesz usunąć.
- 2 - Naciśnij przycisk **+ OPTIONS**, wybierz opcję **Usuń listę ulubionych** i naciśnij przycisk **OK**.
- 3 - Potwierdź zamiar usunięcia listy.
- 4 - Naciśnij przycisk **← BACK**, aby zamknąć listę kanałów.

Zmiana kolejności kanałów

Kolejność (uporządkowanie) kanałów można zmienić wyłącznie na liście ulubionych.

Aby zmienić kolejność kanałów...

- 1 - Otwórz listę ulubionych, którą chcesz ponownie uporządkować.
- 2 - Naciśnij przycisk **+ OPTIONS**, wybierz opcję **Ponownie uporządkuj kanały** i naciśnij przycisk **OK**.
- 3 - Na liście ulubionych wybierz kanał, którego pozycję na liście chcesz zmienić, i naciśnij przycisk **OK**.
- 4 - Za pomocą klawiszy **▲** (w górę) lub **▼** (w dół) przenieś kanał w żądane miejsce.
- 5 - Naciśnij przycisk **OK**, aby zatwierdzić nową lokalizację.
- 6 - Możesz w ten sposób zmieniać kolejność kanałów, dopóki nie zamkniesz listy ulubionych za pomocą klawisza **← BACK**.

8.5

Telegazeta / teletekst

Strony teletekstu

Aby otworzyć telegazetę / teletekst podczas oglądania kanałów telewizyjnych, naciśnij przycisk **TEXT**.
Aby zamknąć Teletekst, naciśnij ponownie przycisk **TEXT**.

Wybór strony teletekstu

Aby wybrać stronę...

- 1 - Wprowadź numer strony za pomocą przycisków numerycznych.
- 2 - Użyj przycisków strzałek do poruszania się po

ekranie.

- 3 - Naciśnij kolorowy przycisk, aby wybrać oznaczony kolorem temat na dole ekranu.

Podstrony teletekstu

Pod numerem strony teletekstu może kryć się kilka podstron. Numery podstron są wyświetlane na pasku obok numeru głównej strony.

Aby wybrać podstronę, naciśnij przycisk **◀** lub **▶**.

Strony tematów teletekstu

Niektórzy nadawcy oferują funkcję tematów teletekstu.

Aby otworzyć strony tematów teletekstu w ramach teletekstu, naciśnij przycisk **+ OPTIONS** i wybierz opcję **Przegląd T.O.P.**

Ulubione strony

Telewizor tworzy listę ostatnich 10 stron teletekstu, jakie otwarto. Można łatwo je ponownie otworzyć w kolumnie Ulubione strony teletekstu.

- 1 - W trybie teletekstu wybierz **♥** (serduszko) w lewym górnym rogu ekranu, aby wyświetlić kolumnę z ulubionymi stronami.
- 2 - Naciśnij przycisk **▼** (w dół) lub **▲** (w górę), aby wybrać numer strony, a następnie naciśnij przycisk **OK**, aby otworzyć stronę.
Zawartość listy można usunąć za pomocą opcji **Usuń ulubione strony**.

Wyszukiwanie w teletekście

Można wybrać słowo i wyszukać wszystkie jego wystąpienia w teletekście.

- 1 - Otwórz stronę teletekstu i naciśnij przycisk **OK**.
- 2 - Wybierz słowo lub liczbę za pomocą przycisków strzałek.
- 3 - Następnie ponownie naciśnij przycisk **OK**, aby przejść natychmiast do następnego wystąpienia tego słowa lub liczby.
- 4 - Naciśnij ponownie przycisk **OK**, aby przejść do kolejnego wystąpienia.
- 5 - Aby zakończyć wyszukiwanie, naciskaj przycisk **▲** (w górę), aż nie będzie wybrany żaden element.

Teletekst z podłączonego urządzenia

Niektóre urządzenia, które odbierają kanały telewizyjne, mogą również udostępniać teletekst. Aby otworzyć teletekst z podłączonego urządzenia...

- 1 - Naciśnij przycisk **➤ SOURCES** wybierz urządzenie i zatwierdź wybór przyciskiem **OK**.
- 2 - Podczas oglądania kanału telewizyjnego w urządzeniu naciśnij przycisk **+ OPTIONS**, wybierz opcję **Pokaż przyciski urządzenia** i wybierz przycisk **☰** oraz naciśnij przycisk **OK**.
- 3 - Naciśnij przycisk **← BACK**, aby ukryć przyciski urządzenia.
- 4 - Aby zamknąć teletekst, naciśnij ponownie przycisk **← BACK**.

Teletekst cyfrowy (dot. tylko Wielkiej Brytanii)

Niektórzy nadawcy telewizji cyfrowej oferują na swoich kanałach cyfrowych dedykowane usługi teletekstu cyfrowego lub telewizji interaktywnej. Usługi te wykorzystują normalne strony teletekstu, po których użytkownik porusza się za pomocą przycisków numerycznych, kolorowych przycisków i przycisków strzałek.

Aby zamknąć teletekst cyfrowy, naciśnij przycisk **← BACK**.

Opcje teletekstu

W trybie telegazety/teletekstu naciśnij przycisk **+ OPTIONS**, aby wybrać jedną z następujących opcji...

- **Zatrzymaj stronę**

Zatrzymywanie automatycznego przeglądania podstron telegazety.

- **Podwójny obraz / Pełny ekran**

Wyświetlanie kanału telewizyjnego i teletekstu obok siebie.

- **Przegląd T.O.P.**

Otwieranie tematów teletekstu.

- **Powiększanie**

Powiększanie strony teletekstu, aby zwiększyć wygodę czytania.

- **Odkryj**

Pokazywanie ukrytych na stronie informacji.

- **Przeglądanie podstron**

Przewijanie stron, jeśli są dostępne.

- **Pokaż/Ukryj ulubione strony**

Pokazywanie i ukrywanie listy ulubionych stron.

- **Usuń ulubione strony**

Czyszczenie listy ulubionych stron.

- **Język**

Włączanie zestawu znaków potrzebnych do poprawnego wyświetlania teletekstu.

- **Teletekst 2.5**

Włączanie funkcji Teletekst 2.5 oferującej lepsze kolory i lepszą grafikę.

Konfiguracja teletekstu

Język teletekstu

Niektórzy nadawcy telewizji cyfrowej udostępniają kilka języków teletekstu.

Aby ustawić podstawowy i dodatkowy język teletekstu. . .

1 - Naciśnij przycisk **⚙**, wybierz opcję **Wszystkie ustawienia** i naciśnij przycisk **OK**.

2 - Wybierz opcję **Region i język** i naciśnij przycisk **➤** (w prawo), aby przejść do menu.

3 - Wybierz opcję **Język > Główna telegazeta** lub **Dodatkowa telegazeta** i naciśnij przycisk **OK**.

4 - Wybierz preferowane języki teletekstu.

5 - Naciśnij przycisk **←** (w lewo) (w razie potrzeby wielokrotnie), aby zamknąć menu.

Teletekst 2.5

Jeśli jest dostępny, Teletekst 2.5 oferuje lepsze kolory i lepszą grafikę. Teletekst 2.5 jest standardowym ustawieniem fabrycznym.

Aby wyłączyć Teletekst 2.5...

1 - Naciśnij przycisk **TEXT**.

2 - Podczas wyświetlenia telegazety / teletekstu na ekranie naciśnij przycisk **+ OPTIONS**.

3 - Wybierz kolejno opcje **Teletekst**

2.5 > Wyłącz i naciśnij przycisk **OK**.

4 - Naciśnij przycisk **←** (w lewo) (w razie potrzeby wielokrotnie), aby zamknąć menu.

8.6

Telewizor interaktywny

Informacje o telewizji interaktywnej

W następstwie pojawienia się telewizji interaktywnej część nadawców telewizji cyfrowej zaczęła łączyć normalne programy telewizyjne ze stronami informacyjnymi oraz stronami z zakresu rozrywki. Na niektórych stronach można odpowiadać lub głosować, robić zakupy przez Internet lub płacić za programy na żądanie (VOD).

HbbTV, MHEG, . . .

Nadawcy korzystają z różnych systemów telewizji interaktywnej: HbbTV (telewizja hybrydowa — Hybrid Broadcast Broadband) lub iTV (telewizja interaktywna — MHEG). Telewizja interaktywna jest też nazywana cyfrowym teletekstem lub czerwonym przyciskiem. Jednak każdy z tych systemów jest inny.

Więcej informacji można uzyskać na stronach internetowych nadawców.

Co jest potrzebne

Telewizja interaktywna jest dostępna wyłącznie na kanałach telewizji cyfrowej. Aby w pełni wykorzystać możliwości telewizji interaktywnej, telewizor musi mieć dostęp do szybkiego (szerokopasmowego) Internetu.

HbbTV

Jeśli kanał telewizyjny oferuje strony HbbTV, w celu ich wyświetlenia należy najpierw włączyć funkcję HbbTV w ustawieniach telewizora.

1 - Naciśnij przycisk **⚙**, wybierz opcję **Wszystkie ustawienia** i naciśnij przycisk **OK**.

2 - Wybierz opcję **Ustawienia**

ogólne > Zaawansowane > HbbTV i naciśnij przycisk OK.

3 - Wybierz opcję **Włącz**.

4 - Naciśnij przycisk **◀** (w lewo) (w razie potrzeby wielokrotnie), aby zamknąć menu.

Jeśli chcesz wyłączyć dostęp do stron HbbTV na danym kanale, możesz zablokować strony HbbTV tylko dla tego kanału.

1 - Ustaw kanał, dla którego chcesz zablokować strony HbbTV.

2 - Naciśnij przycisk **+ OPTIONS**, a następnie wybierz opcję **HbbTV** na tym kanale.

3 - Wybierz opcję **Wyłącz**.

Przewodnik telewizyjny

Co jest potrzebne

Za pomocą przewodnika telewizyjnego można wyświetlić listę aktualnie nadawanych i zaplanowanych programów telewizyjnych. W zależności od źródła informacji (danych) przewodnika telewizyjnego wyświetlane są kanały analogowe i cyfrowe lub tylko kanały cyfrowe. Nie wszystkie kanały oferują dane przewodnika telewizyjnego.

Telewizor może gromadzić informacje przewodnika telewizyjnego dotyczące kanałów zainstalowanych w telewizorze. Nie może gromadzić informacji przewodnika telewizyjnego dotyczących kanałów oglądanych z odbiornika lub dekodera cyfrowego.

Dane przewodnika TV

Przewodnik telewizyjny odbiera informacje (dane) od nadawców lub z Internetu. Informacje przewodnika telewizyjnego mogą nie być dostępne w przypadku niektórych regionów i kanałów. Telewizor może gromadzić informacje przewodnika telewizyjnego dotyczące kanałów zainstalowanych w telewizorze. Nie może gromadzić informacji przewodnika telewizyjnego dotyczących kanałów oglądanych z odbiornika lub dekodera cyfrowego.

Do odbierania informacji w telewizorze fabrycznie jest ustawiona opcja **Od nadawcy**.

Jeśli informacje przewodnika telewizyjnego pochodzą z Internetu, przewodnik telewizyjny, oprócz kanałów cyfrowych, wyświetla kanały analogowe. W menu przewodnika telewizyjnego aktualnie oglądany kanał jest wyświetlany w małym oknie.

Przez Internet

Jeśli telewizor jest podłączony do Internetu, można go skonfigurować tak, aby odbierał informacje przewodnika telewizyjnego z Internetu.

Aby skonfigurować informacje przewodnika telewizyjnego...

1 - Naciśnij przycisk , wybierz opcję **Wszystkie ustawienia** i naciśnij przycisk **OK**.

2 - Wybierz opcję **Ustawienia ogólne** i naciśnij przycisk **➤** (w prawo), aby przejść do menu.

3 - Wybierz kolejno opcje

Zaawansowane > Przewodnik telewizyjny > Z

Internetu i zatwierdź wybór przyciskiem **OK**.

4 - Naciśnij przycisk **◀** (w lewo) (w razie potrzeby wielokrotnie), aby zamknąć menu.

Brakujące nagrania

Gdy wydaje się, że pewne nagrania zniknęły z listy nagrań, być może zmieniły się informacje (dane) w przewodniku telewizyjnym. Nagrania zarejestrowane przy ustawieniu **Od nadawcy** stają się niewidoczne na liście, jeśli użytkownik zmieni ustawienie na **Z Internetu** lub odwrotnie. Być może telewizor automatycznie przełączył się na ustawienie **Z Internetu**.

Aby określone nagrania były dostępne na liście nagrań, włącz ustawienie, które było wybrane podczas dokonania nagrania.

Korzystanie z przewodnika telewizyjnego

Otwieranie przewodnika telewizyjnego

Aby otworzyć przewodnik telewizyjny, naciśnij przycisk  **TV GUIDE**. Przewodnik telewizyjny zawiera kanały wybranego tunera.

Ponownie naciśnij przycisk  **TV GUIDE**, aby zamknąć przewodnik.

Przy pierwszym otwarciu przewodnika telewizyjnego telewizor przeszukuje wszystkie kanały telewizyjne pod kątem informacji do przewodnika. Może to zająć kilka minut. Dane przewodnika telewizyjnego są zapisywane w telewizorze.

Wybieranie programu

Z poziomu przewodnika telewizyjnego można ustawić aktualnie nadawany program.

Aby przełączyć się na program (kanał), wybierz program i naciśnij przycisk **OK**.

Wyświetlanie szczegółów programu

Aby wyświetlić szczegóły wybranego programu...

1 - Naciśnij przycisk  **INFO**.

2 - Naciśnij przycisk **◀** **BACK**, aby zamknąć ekran.

Zmiana dnia

Przewodnik telewizyjny może wyświetlać zaplanowane programy na nadchodzące dni (maksymalnie 8 dni).

Naciśnij przycisk **+** **OPTIONS** i wybierz żądany dzień.

Ustawianie przypomnienia

Można ustawić przypomnienie o programie. W momencie rozpoczęcia danego programu pojawi się komunikat z powiadomieniem. Można od razu przełączyć się na ten kanał.

Program z przypomnieniem jest oznaczony w przewodniku telewizyjnym symbolem  (zegar).

Aby ustawić przypomnienie...

- 1 - Naciśnij przycisk  **TV GUIDE** i wybierz zbliżający się program.
- 2 - Naciśnij przycisk **+** **OPTIONS**.
- 3 - Wybierz opcję **Ustaw przypomnienie** i naciśnij przycisk **OK**.
- 4 - Naciśnij przycisk **←** **BACK** , aby zamknąć menu.

Aby usunąć przypomnienie...

- 1 - Naciśnij przycisk  **TV GUIDE** i wybierz program z przypomnieniem.
- 2 - Naciśnij przycisk **+** **OPTIONS**.
- 3 - Wybierz opcję **Usuń przypomnienie** i naciśnij przycisk **OK**.
- 4 - Naciśnij przycisk **←** **BACK** , aby zamknąć menu.

Ustawianie nagrywania

Nagrywanie można ustawić w przewodniku telewizyjnym*.

W przewodniku telewizyjnym program ustawiony do nagrywania jest oznaczony znakiem .

Aby nagrać program...

- 1 - Naciśnij przycisk  **TV GUIDE** i wybierz przyszły lub trwający program.
- 2 - Naciśnij przycisk **+** **OPTIONS** i wybierz opcję **Nagrywanie**.
- 3 - Naciśnij przycisk **←** **BACK** , aby zamknąć menu.

* Więcej informacji można znaleźć w rozdziale **Wstrzymywanie programu i nagrania**.

Nagrywanie i funkcja Pause TV

10.1

Nagrywanie

Co jest potrzebne

Można nagrywać cyfrowe programy telewizyjne i oglądać je później.

Nagrywanie programu telewizyjnego wymaga...

- podłączenia dysku twardego USB sformatowanego w tym telewizorze;
- zainstalowania kanałów cyfrowych w telewizorze;
- odbioru informacji o kanałach przez ekranowy przewodnik telewizyjny;
- niezawodnego ustawienia zegara. Jeśli ręcznie zresetujesz zegar telewizora, nagrywanie może się nie udać.

Podczas korzystania z funkcji Pause TV nie można nagrywać programów.

W celu wyegzekwowania przepisów dotyczących praw autorskich niektórzy dostawcy DVB mogą zastosować różne ograniczenia, korzystając z technologii DRM (Digital Right Management). W przypadku kanałów z zabezpieczeniem transmisji nagrywanie, ważność nagrania lub liczba wyświetleń mogą być ograniczone. Nagrywanie może być całkowicie zabronione. W przypadku próby nagrania zabezpieczonej transmisji lub odtworzenia nagrania, którego ważność wygasa, może zostać wyświetlony komunikat o błędzie.

Aby uzyskać więcej informacji na temat instalowania dysku twardego USB, w menu **Pomoc** wybierz opcję **Słowa kluczowe** i wyszukaj temat **Dysk twardego USB, instalacja**.

Nagrywanie programu

Nagrywanie błyskawiczne

Aby nagrać oglądany program, użyj pilota i naciśnij przycisk **●** (nagrywanie). Nagrywanie rozpocznie się automatycznie.

Aby zatrzymać nagrywanie, naciśnij przycisk **■** (zatrzymanie).

W przypadku, gdy będzie dostępny przewodnik telewizyjny, oglądany program będzie nagrywany od momentu naciśnięcia przycisku nagrywania do czasu zakończenia emisji. W przypadku, gdy te dane są

niedostępne, nagrywanie będzie trwało tylko 30 minut. Na liście **Nagrania** możesz dostosować czas zakończenia nagrywania.

Zaplanuj nagrywanie

Możesz zaplanować nagrywanie zbliżających się programów na dany dzień lub na później (maks. za 8 dni). Telewizor wykorzystuje dane przewodnika do rozpoczęcia i zakończenia nagrywania.

Aby nagrać program...

- 1 - Naciśnij przycisk **☰ TV GUIDE**.
- 2 - Na ekranie przewodnika telewizyjnego wybierz kanał i program, który chcesz nagrać. Naciśnij przycisk **➤** (w prawo) lub **➤** (w lewo), aby przewinąć programy na danym kanale. Naciśnij przycisk **+ OPTIONS** i wybierz żądany dzień.
- 3 - Po podświetleniu programu naciśnij przycisk **+ OPTIONS** i wybierz opcję **Nagrywanie**. Program zostanie uwzględniony w planie nagrań. W przypadku, gdy zaplanowane zostaną nagrania programów, których czas nadawania nakłada się na siebie, pojawi się ostrzeżenie. Jeśli chcesz, aby program został nagrany pod Twoją nieobecność, przełącz wcześniej telewizor w tryb gotowości oraz włącz dysk twardego USB.
- 4 - Telewizor dodaje odrobinę czasu pod koniec danego programu. Możesz zmienić tę wartość za pomocą funkcji **Automat. odstęp czasu zakończ**.
- 5 - Naciśnij przycisk **← BACK**, aby zamknąć menu.

Konflikty nagrań

Jeżeli dwa zaplanowane nagrania będą się pokrywały w czasie, wystąpi konflikt nagrań. Aby rozwiązać ten problem, możesz zmienić początkową i końcową godzinę nagrywania przynajmniej jednego programu.

Aby dostosować czas rozpoczęcia zaplanowanego nagrywania...

- 1 - Naciśnij przycisk **☰ TV GUIDE**.
- 2 - Naciśnij przycisk **+ OPTIONS** i wybierz opcję **Nagrywanie**.
- 3 - U góry ekranu wybierz opcję **🕒 Zaplanowane** i naciśnij przycisk **OK**.
- 4 - Na liście przypomnień i zaplanowanych nagrań wybierz kartę **Nagrania** i naciśnij przycisk **OK**, aby wyświetlić tylko zaplanowane nagrania.
- 5 - Wybierz zaplanowane nagrywanie, które koliduje z innym, i naciśnij przycisk **— Ustaw godzinę**.
- 6 - Wybierz czas początkowy lub końcowy i zmień go przyciskami **▲** (w górę) lub **▼** (w dół). Wybierz opcję **Zastosuj** i naciśnij przycisk **OK**.
- 7 - Naciśnij przycisk **← BACK**, aby zamknąć menu.

Automatyczny odstęp czasu zakończenia

Możesz ustawić odstęp czasowy, który zostanie dodany automatycznie pod koniec każdego nagrania.

Aby ustawić automatyczny odstęp czasowy dla zakończenia...

- 1 - Naciśnij przycisk TV GUIDE.
- 2 - Naciśnij przycisk + OPTIONS i wybierz opcję **Automat. odstęp czasu zakończ.**, a następnie naciśnij przycisk **OK**.
- 3 - Naciśnij przycisk (w górę) lub (w dół) i zatwierdź wybór przyciskiem **OK**, aby określić czas, który zostanie automatycznie dodany do nagrania. Do nagrania można dodać maksymalnie 45 minut.
- 4 - Naciśnij przycisk **BACK**, aby zamknąć menu.

Nagrywanie ręczne

Możesz zaplanować nagrywanie, które nie będzie przypisane do konkretnego programu. Wystarczy że samodzielnie określisz typ tunera, kanał oraz czas rozpoczęcia i czas zakończenia nagrywania.

Aby zaplanować nagrywanie ręcznie...

- 1 - Naciśnij przycisk TV GUIDE.
- 2 - Naciśnij przycisk + OPTIONS i wybierz opcję **Nagrywanie**.
- 3 - U góry ekranu wybierz opcję **Zaplanowane** i naciśnij przycisk **OK**.
- 4 - Naciśnij przycisk + OPTIONS, wybierz opcję **Harmonogram** i naciśnij przycisk **OK**.
- 5 - Wybierz tuner do nagrywania i naciśnij przycisk **OK**.
- 6 - Wybierz kanał i naciśnij przycisk **OK**.
- 7 - Określ dzień nagrywania i naciśnij przycisk **OK**.
- 8 - Ustaw czas rozpoczęcia i zakończenia nagrywania. Wybierz przycisk (w górę) lub (w dół) ustaw wartość godziny i minut.
- 9 - Wybierz opcję **Harmonogram** i naciśnij przycisk **OK**, aby zaplanować nagrywanie ręcznie.

Na liście zaplanowanych nagrań i przypomnień pojawi się nowa pozycja.

Oglądanie nagrania

Aby obejrzeć nagranie...

- 1 - Naciśnij przycisk TV GUIDE.
- 2 - Naciśnij przycisk + OPTIONS i wybierz opcję **Nagrywanie**.
- 3 - Wybierz nagranie z listy i naciśnij przycisk **OK**, aby rozpocząć oglądanie.
- 4 - Możesz używać przycisków (pauza), (odtwarzanie), (przewijanie do tyłu), (przewijanie do przodu) i (zatrzymanie).
- 5 - Aby wrócić do oglądania telewizji, naciśnij

przycisk **EXIT**.

10.2

Wstrzymanie odtwarzania programu

Co jest potrzebne

Możesz wstrzymać odtwarzanie programu cyfrowego i wznowić je później.

Wstrzymanie odtwarzania programu telewizyjnego wymaga...

- podłączenia dysku twardego USB sformatowanego w tym telewizorze;
- zainstalowania kanałów cyfrowych w telewizorze;
- odbioru informacji o kanałach przez ekranowy przewodnik telewizyjny;

Po podłączeniu i sformatowaniu dysku twardego USB telewizor będzie przez cały czas zapisywać aktualnie oglądany program. Po przełączeniu na inny kanał zapis programu z poprzedniego kanału zostaje usunięty. Następuje to również w przypadku przełączenia telewizora w tryb gotowości.

Funkcji Pause TV nie można używać podczas nagrywania.

Aby uzyskać więcej informacji, w menu **Pomoc** wybierz opcję **Słowa kluczowe** i wyszukaj temat **Dysk twardy USB, instalacja**.

Wstrzymywanie programu

Aby wstrzymać i wznowić program...

- Aby wstrzymać program, naciśnij przycisk (wstrzymanie). W dolnej części ekranu na moment pojawi się pasek postępu.
- Aby wyświetlić pasek postępu, ponownie naciśnij przycisk (wstrzymanie).
- Aby wznowić oglądanie, naciśnij przycisk (odtwarzanie).

Po pojawieniu się na ekranie paska postępu naciśnij przycisk (do tyłu) lub (do przodu), aby określić, od jakiego momentu ma być odtwarzany wstrzymany program. Kilkakrotne naciśnięcie przycisku pozwala zmienić szybkość.

Program można wstrzymać na maksymalnie 90 minut.

Aby powrócić do oglądania programu na żywo, naciśnij przycisk (zatrzymanie).

Powtórka

Ponieważ telewizor zapisuje aktualnie oglądany program TV, można skorzystać z funkcji kilkusekundowej powtórki programu.

Aby odtworzyć powtórkę bieżącego programu...

1 - Naciśnij przycisk **||** (wstrzymanie)

2 - Naciśnij przycisk **◀◀** (przewijanie do tyłu). Kilkakrotnie naciśnij przycisk **◀◀**, aby wybrać moment, od którego chcesz rozpocząć oglądanie wstrzymanej transmisji. Kilkakrotne naciśnięcie przycisku pozwala zmienić szybkość. W pewnym momencie dojdiesz do początku zapisu programu lub maksymalnego zakresu czasu.

3 - Naciśnij przycisk **▶** (odtwarzanie), aby ponownie obejrzeć program.

4 - Przycisk **■** (zatrzymanie) pozwala przejść do programu na żywo.

Najczęściej wybierane treści

Informacje o najczęściej wybieranych treściach

Dzięki funkcji  Najczęściej wybierane treści telewizor poleca...



- bieżące programy telewizyjne w sekcji **Teraz w TV**
- internetowe usługi telewizyjne (usługi typu CatchUp TV) w sekcji **TV on Demand**
- najnowsze filmy do wypożyczenia w sekcji **Wideo na żądanie**

Aby można było korzystać z funkcji najczęściej wybieranych treści, telewizor musi być podłączony do Internetu. Należy pamiętać o wyrażeniu zgody na zasady korzystania. Informacje i usługi związane z funkcją najczęściej wybieranych treści są dostępne tylko w wybranych krajach.

Zasady korzystania

Aby umożliwić telewizorowi przedstawianie tych rekomendacji, należy wyrazić zgodę na zasady korzystania. Jeśli rekomendacje mają być spersonalizowane na podstawie osobistych upodobań, należy zaznaczyć pole wyboru **Aktywacja usługi osobistych rekomendacji**.

Aby otworzyć Zasady korzystania...

- 1 - Naciśnij przycisk  TOP PICKS.
- 2 - Naciśnij przycisk  OPTIONS, wybierz opcję **Zasady korzystania** i naciśnij przycisk **OK**.
- 3 - Wybierz opcję **Ustawienia prywatności** i naciśnij przycisk **OK**.
- 4 - Wybierz opcję **Aktywacja usługi osobistych rekomendacji** i naciśnij przycisk **OK**, aby zaznaczyć to pole. Ponownie naciśnij przycisk **OK**, aby usunąć zaznaczenie.
- 5 - Naciśnij przycisk  BACK, aby zamknąć menu.

Zainstalowane w telewizorze

Informacje o funkcji Teraz w TV

Po wybraniu opcji  **Teraz w TV** telewizor przedstawia propozycje dziesięciu najpopularniejszych programów do obejrzenia w danym momencie.

Telewizor poleca programy, które są aktualnie

emitowane lub rozpoczną się w ciągu 15 minut. Rekomendowane programy są wybierane spośród zainstalowanych kanałów. Wybór jest dokonywany spośród kanałów dostępnych w danym kraju. Możesz także skonfigurować funkcję **Teraz w TV** tak, aby przedstawiała spersonalizowane rekomendacje na podstawie regularnie oglądanych programów.

Aby informacje funkcji Teraz w TV były dostępne...



- Informacje funkcji Teraz w TV muszą być dostępne w danym kraju.
- W telewizorze muszą być zainstalowane kanały.
- Telewizor musi być połączony z Internetem.
- Zegar telewizora musi być ustawiony na opcję Automat. lub Zależne od dostępności w danym kraju.
- Należy zaakceptować Zasady korzystania (być może już je zaakceptowano podczas konfigurowania połączenia z Internetem).

Ikona  jest wyświetlana u góry ekranu tylko wtedy, gdy funkcja Teraz w TV jest dostępna.

Telewizor nie zachowuje wcześniejszych rekomendacji.

Korzystanie z funkcji Teraz w TV

Aby otworzyć kartę Teraz w TV...

- 1 - Naciśnij przycisk  TOP PICKS, aby otworzyć menu Najczęściej wybierane treści.
- 2 - Wybierz ikonę  Teraz w TV u góry ekranu i naciśnij przycisk **OK**.
- 3 - Naciśnij przycisk  BACK, aby zamknąć ekran.

Po otwarciu ekranu Teraz w TV może być konieczne oczekiwanie kilku sekund na odświeżenie informacji na stronie przez telewizor.

Na karcie Teraz w TV można...

- wybrać ikonę programu i nacisnąć przycisk **OK**, aby ustawić trwający program;
- wybrać ikonę zaplanowanego programu i nacisnąć przycisk **OK**, aby ustawić kanał z wyprzedzeniem.

Do rozpoczynania i zatrzymywania nagrywania oraz do usuwania zaplanowanych nagrywań można używać kolorowych przycisków na pilocie. Możliwe jest także ustawienie lub usunięcie przypomnienia o rozpoczęciu programu.

Aby opuścić ekran funkcji Teraz w TV bez przełączania telewizora na inny kanał, naciśnij przycisk  BACK.

TV on Demand

Informacje o funkcji TV on Demand

Korzystając z karty  TV on Demand, można obejrzeć przeoczone wcześniej programy lub oglądać programy w dogodnym dla siebie czasie. Inne nazwy tej usługi to Catch Up TV, Replay TV i telewizja internetowa. Programy dostępne w usłudze TV on Demand można oglądać nieodpłatnie.

Można zezwolić funkcji TV on Demand na przedstawianie spersonalizowanych rekomendacji programów na podstawie konfiguracji/instalacji telewizora i regularnie oglądanych programów.



Ikona  jest wyświetlana u góry ekranu tylko wtedy, gdy funkcja TV on Demand jest dostępna.

Korzystanie z funkcji TV on Demand

Aby otworzyć ekran TV on Demand...

- 1 - Naciśnij przycisk , aby otworzyć menu Najczęściej wybierane treści.
- 2 - Wybierz ikonę  u góry ekranu i naciśnij przycisk OK.
- 3 - Naciśnij przycisk  (w dół), aby otworzyć stronę na pełnym ekranie.
- 4 - Można wybrać konkretnego nadawcę, jeśli dostępnych jest więcej niż jeden.
- 5 - Wybierz ikonę programu i naciśnij przycisk OK, aby rozpocząć oglądanie.
- 6 - Naciśnij przycisk , aby zamknąć ekran.

Po otwarciu ekranu TV on Demand może być konieczne odczekanie kilku sekund na odświeżenie informacji na stronie przez telewizor.

Po rozpoczęciu oglądania możesz używać przycisków  (odtwarzanie) i  (pauza).

Wideo na żądanie

Informacje o funkcji Wideo na żądanie

Karta  Wideo na żądanie umożliwia wypożyczenie filmów z internetowego sklepu z filmami.

Można zezwolić funkcji Wideo na żądanie na przedstawianie spersonalizowanych rekomendacji filmów na podstawie kraju zamieszkania, konfiguracji/instalacji telewizora i regularnie oglądanych programów.

Ikona  jest wyświetlana u góry ekranu tylko wtedy, gdy funkcja Wideo na żądanie jest dostępna.

Płatność



Wypożyczając lub kupując film, można bezpiecznie płacić w sklepie internetowym za pomocą karty kredytowej. W większości sklepów z filmami użytkownik jest proszony o utworzenie konta, kiedy chce wypożyczyć film po raz pierwszy.

Ruch w Internecie

Przesyłanie wielu filmów może spowodować przekroczenie dopuszczalnego miesięcznego limitu pobieranych danych.

Korzystanie z funkcji Wideo na żądanie



Aby otworzyć ekran Wideo na żądanie...

- 1 - Naciśnij przycisk , aby otworzyć menu Najczęściej wybierane treści.
- 2 - Wybierz opcję  Wideo na żądanie u góry ekranu i naciśnij przycisk OK.
- 3 - Przyciski nawigacji pozwalają wybrać plakat dla filmu.
- 4 - Naciśnij przycisk , aby zamknąć ekran.

Po otwarciu ekranu Wideo na żądanie może być konieczne odczekanie kilku sekund na odświeżenie informacji na stronie przez telewizor.

Można wybrać konkretny sklep z filmami, jeśli dostępnych jest więcej niż jeden.

Aby wypożyczyć film...

- 1 - Podświetl plakat filmu. Po kilku sekundach pojawią się skrócone informacje.
- 2 - Naciśnij przycisk OK, aby otworzyć stronę filmu w sklepie z filmami i przeczytać opis filmu.
- 3 - Potwierdź zamówienie.
- 4 - Zapłać w telewizorze.
- 5 - Rozpocznij oglądanie. Można używać przycisków  (odtwarzanie) i  (wstrzymanie).

Menu główne

12.1

Informacje o menu głównym

Aby wykorzystać możliwości telewizora z systemem Android, podłącz telewizor do Internetu.

Podobnie jak w przypadku smartfona lub tabletu z systemem Android menu główne stanowi swoiste centrum telewizora. Korzystając z menu głównego, możesz uruchomić dowolną aplikację, zmienić kanał telewizyjny, wypożyczyć film, otworzyć stronę internetową lub przełączyć się na podłączone urządzenie. W zależności od konfiguracji telewizora i kraju zamieszkania menu główne może zawierać różne pozycje.

Menu główne jest podzielone na wiersze...

Rekomendacje

Pierwszy wiersz sugeruje popularne filmy, teledyski lub hity Internetu. W menu Zasady korzystania można zmienić Ustawienia prywatności, aby zezwolić na sugestie tworzone w oparciu o osobiste upodobania.

Kolekcja Philips

W tym wierszu zawarte są sugestie dla Aplikacji.

Aplikacje

Wiersz Aplikacje zawiera wszystkie aplikacje, w które jest wyposażony telewizor, oraz aplikacje pobrane ze sklepu Google Play przez użytkownika. W tym wierszu znajdują się również aplikacje do telewizora, takie jak **Ogląd. telewizji**, **Źródła**, **Multimedia** i inne. Aplikacje uruchamiane w ostatnim czasie będą znajdowały się na początku wiersza.

Gry

W tym miejscu można uruchomić grę na telewizorze. W przypadku pobrania gry pojawi się ona w tym wierszu.

Ustawienia



W tym miejscu można otworzyć ustawienia. Jednak aby znaleźć wszystkie ustawienia, naciśnij przycisk  i wybierz opcję **Wszystkie ustawienia**. W tym miejscu można również otworzyć **Pomoc**.

Dalsze informacje:

www.support.google.com/androidtv

Otwieranie menu głównego

Aby otworzyć menu główne i jego pozycje...

- 1 - Naciśnij przycisk  HOME.
- 2 - Wybierz pozycję i naciśnij przycisk **OK**, aby ją otworzyć lub uruchomić.
- 3 - Naciśnij przycisk  BACK, aby zamknąć menu główne bez uruchamiania czegokolwiek.

12.3

Wyszukiwanie zwykłe i głosowe

Możesz wyszukiwać filmy, muzykę i inne materiały w Internecie, korzystając z ikony  w Menu głównym. Możesz wpisać lub wymówić szukaną frazę.

Aby uzyskać więcej informacji, w menu **Pomoc** wybierz opcję **Słowa kluczowe** i wyszukaj temat **Wyszukiwanie głosowe**.

12.4

Profil z ograniczeniami

Możesz ograniczyć korzystanie z niektórych aplikacji, uruchamiając w telewizorze specjalny profil. Profil z ograniczeniami pozwala korzystać tylko z wybranych aplikacji. Zmiana profilu wymaga podania kodu PIN.

Profil z ograniczeniami nie pozwala:

- wyszukiwać ani otwierać aplikacji oznaczonych jako **Niedozwolone**;
- na dostęp do sklepu Google Play Store;
- na zakupy w serwisach Google Play Movies & TV ani Google Play Games;
- korzystać z aplikacji innych firm, które nie używają systemu logowania Google.

Profil z ograniczeniami pozwala:

- oglądać materiały zakupione lub wypożyczone z serwisów Google Play Movies & TV;
- grać w zainstalowane gry lub tytuły zakupione w serwisie Google Play Games;
- korzystać z następujących ustawień: sieć Wi-Fi, mowa i ułatwienia dostępu;
- dodawać akcesoria Bluetooth.

Konto Google pozostanie bez zmian. Korzystanie z ograniczonego profilu nie zmienia konta Google.

Menu telewizora

13.1

Informacje o menu telewizora

Jeżeli telewizor jest podłączony do Internetu, możesz używać Menu telewizora jako menu głównego.

W tym menu znajdziesz wszystkie funkcje urządzenia.

13.2

Otwieranie Menu telewizora

Aby otworzyć Menu telewizora i jego pozycję...

1 - Naciśnij przycisk , aby otworzyć Menu telewizora.

2 - Wybierz pozycję i naciśnij przycisk **OK**, aby ją otworzyć lub uruchomić.

3 - Naciśnij przycisk **← BACK**, aby zamknąć Menu telewizora bez uruchamiania czegokolwiek.

Netflix

Jeżeli masz abonament w platformie Netflix, możesz z niej korzystać w połączeniu z tym telewizorem. Telewizor musi być połączony z Internetem. W niektórych regionach platforma Netflix może być dostępna dopiero po przyszłych aktualizacjach oprogramowania.

Aby przejść do usługi Netflix, naciśnij przycisk **NETFLIX** i uruchom aplikację. Możesz otworzyć aplikację Netflix bezpośrednio z trybu gotowości.

www.netflix.com



Źródła

15.1

Przełączanie na urządzenie

Korzystając z listy źródeł, możesz przełączyć się na podłączone urządzenia. Możesz przełączyć się na tuner, aby oglądać telewizję, otworzyć zawartość pamięci flash USB lub przeglądać nagrania zapisane na podłączonym dysku twardym USB. Możesz korzystać z podłączonych urządzeń, aby oglądać programy za ich pośrednictwem, np. z amplitunera cyfrowego lub odtwarzacza płyt Blu-ray.

Aby przełączyć się na podłączone urządzenie...

- 1 - Naciśnij przycisk  **SOURCES**, aby otworzyć menu Źródła.
- 2 - Wybierz jedną z pozycji listy źródeł i naciśnij przycisk **OK**. Telewizor wyświetli program lub zawartość urządzenia.
- 3 - Ponownie naciśnij przycisk  **SOURCES**, aby zamknąć menu.

Odtwarzanie jednym przyciskiem

Gdy telewizor działa w trybie gotowości, możesz włączyć odtwarzacz płyt za pomocą pilota telewizora. Aby włączyć jednocześnie odtwarzacz i telewizor, oraz natychmiast rozpocząć odtwarzanie płyty, gdy urządzenia działają w trybie gotowości, naciśnij przycisk  (odtwarzanie) na pilocie telewizora. Urządzenie musi być podłączone za pomocą przewodu HDMI, a funkcja HDMI CEC musi być włączona dla telewizora i urządzenia.

15.2

Opcje dotyczące sygnału TV

Niektóre urządzenia wejściowe mają własne ustawienia.

Aby skonfigurować opcje dla konkretnego sygnału wejściowego...

- 1 - Naciśnij przycisk  **SOURCES**.
- 2 - Wybierz sygnał TV z listy i naciśnij przycisk **OK**.
- 3 - Naciśnij przycisk **+ OPTIONS**. W tym miejscu możesz skonfigurować opcje dla konkretnego sygnału TV.
- 4 - Ponownie naciśnij przycisk **+ OPTIONS**, aby zamknąć menu opcji.

Dostępne opcje...

Elementy sterujące

Dzięki tej opcji możesz sterować podłączonym urządzeniem przy użyciu pilota telewizora. Urządzenie musi być podłączone za

pomocą przewodu HDMI, a funkcja HDMI CEC musi być włączona dla telewizora i urządzenia.

Informacje o urządzeniu

Pozwala wyświetlić dane na temat podłączonego urządzenia.

15.3

Nazwa i typ urządzenia





Gdy telewizor wykryje podłączone urządzenie, możesz przypisać mu ikonę, która najlepiej pasuje do jego charakteru. Jeżeli podłączysz urządzenie, korzystając z kabla HDMI oraz gniazda HDMI CEC, telewizor automatycznie wykryje typ urządzenia i przypisze mu właściwą ikonę.

Typ urządzenia określa format obrazu i dźwięku, wartości rozdzielczości, określone ustawienia lub pozycję w menu Źródła. Nie trzeba się martwić o optymalne ustawienia.

Zmiana nazwy lub typu

W dowolnym momencie możesz zmienić nazwę lub typ podłączonego urządzenia. W menu Źródła poszukaj ikony  na prawo od nazwy urządzenia. Niektóre źródła sygnału TV nie pozwalają na zmianę nazwy.





Aby zmienić typ urządzenia...

- 1 - Wybierz urządzenie w menu Źródła.
- 2 - Naciśnij przycisk  (w prawo), aby wybrać ikonę  i zatwierdź wybór przyciskiem **OK**.
- 3 - Naciśnij przycisk  **BACK**, aby ukryć klawiaturę ekranową.
- 4 - Naciśnij przycisk  (w dół), aby wyszukać wszystkie dostępne typy urządzeń. Wybierz typ urządzenia i naciśnij przycisk **OK**.

5 - Jeżeli chcesz przywrócić domyślny typ urządzenia, zgodnie z ustawieniem fabrycznym dla jego gniazda, wybierz opcję **Resetuj** i naciśnij przycisk **OK**.

6 - Wybierz opcję **Zamkn.** i zatwierdź wybór przyciskiem **OK**.

Aby zmienić nazwę urządzenia...

- 1 - Wybierz urządzenie w menu Źródła.
- 2 - Naciśnij przycisk  (w prawo), aby wybrać ikonę  i zatwierdź wybór przyciskiem **OK**.
- 3 - Użyj klawiatury ekranowej, aby usunąć bieżącą nazwę i wpisać nową. Naciśnij przycisk , aby potwierdzić.
- 4 - Naciśnij przycisk  **BACK**, aby ukryć klawiaturę ekranową.
- 5 - Jeżeli chcesz przywrócić fabryczną nazwę gniazda, wybierz opcję **Resetuj** i zatwierdź wybór przyciskiem **OK**.
- 6 - Wybierz opcję **Zamkn.** i zatwierdź wybór

przyciskiem OK.

15.4



Gra lub komputer

Typ urządzenia wpływa na format obrazu i dźwięku, dostępną rozdzielczość oraz inne ustawienia. Nie trzeba się martwić o optymalne ustawienia.

W niektórych przypadkach przypisanie typu urządzenia nie jest tak oczywiste. Konsola do gier może mieć wbudowany odtwarzacz płyt Blu-ray. W takim wypadku zostanie ustawiona jako odtwarzacz, ponieważ przez większość czasu taka będzie jej funkcja. Korzystając z tego typu urządzeń, możesz tymczasowo włączyć optymalne ustawienia dla gier. Ponadto możesz korzystać z optymalnych ustawień dla podłączonego komputera.

Ustawienia **Gra lub komputer** można używać tylko po przełączeniu się na dane urządzenie w menu Źródła. Wartości ustawienia **Gra lub komputer** są zapisywane w odniesieniu do każdego z wybranych urządzeń.

Aby ręcznie wybrać optymalne ustawienia dla komputera lub gry...

- 1 - Naciśnij przycisk , wybierz opcję **Wszystkie ustawienia** i naciśnij przycisk **OK**.
- 2 - Wybierz opcję **Obraz > Zaawansowane** i naciśnij przycisk **OK**.
- 3 - Wybierz opcję **Gra, Komputer** lub **Wył.**
- 4 - Naciśnij przycisk  (w lewo), aby cofnąć się o jedną czynność. Przycisk  **BACK** pozwala zamknąć menu.

Gdy skończysz grać, pamiętaj, aby wybrać z powrotem opcję **Wyłącz**.

Aplikacje

16.1

Informacje o aplikacjach

Wszystkie zainstalowane pozycje znajdziesz w sekcji **Aplikacje** w Menu głównym.

Podobnie jak aplikacje na smartfonie lub tablecie, aplikacje w telewizorze oferują określone funkcje zapewniające rozszerzone możliwości korzystania z telewizora. Dostępne są między innymi aplikacje do obsługi serwisu YouTube, gry, wypożyczalnie filmów czy prognozy pogody. Aplikacja Internet pozwala korzystać z sieci.

Aplikacje mogą pochodzić z **Galerii aplikacji Philips** lub sklepu **Google Play™ Store**. W celu umożliwienia szybkiego rozpoczęcia korzystania z telewizora, zainstalowano już w nim kilka przydatnych aplikacji.

Aby można było zainstalować aplikacje z **Galerii aplikacji Philips** lub sklepu **Google Play Store**, telewizor musi być podłączony do Internetu. Musisz wyrazić zgodę na zasady korzystania, aby korzystać z **Galerii aplikacji**. Musisz zalogować się do konta Google, aby korzystać z aplikacji **Google Play** i serwisu **Google Play Store**.

Aby uzyskać więcej informacji, w menu **Pomoc** wybierz opcję **Słowa kluczowe** i wyszukaj temat **Galeria aplikacji, zasady korzystania** lub **Galeria aplikacji, ustawienia prywatności**.

16.2

Google Play

Movies & TV

Usługa **Google Play Movies & TV** pozwala wypożyczać lub kupować programy TV i filmy, a następnie oglądać je w telewizorze.

Co jest potrzebne

- Telewizor musi być połączony z Internetem.
- Musisz się zalogować do konta Google za pomocą telewizora.
- Dodaj informacje o karcie kredytowej do konta Google, aby kupować filmy i programy TV.

Aby kupić/wypożyczyć film lub program TV...

- 1 - Naciśnij przycisk **HOME**.
- 2 - Przejdź w dół i wybierz menu **Aplikacje** > **Google Play Movies & TV**. Zatwierdź wybór przyciskiem **OK**.
- 3 - Wybierz film lub program i naciśnij przycisk **OK**.
- 4 - Wybierz produkt do zakupu i naciśnij

przycisk **OK**. Przejdiesz przez procedurę zakupu.

Aby obejrzeć wypożyczony/zakupiony film lub program TV...

- 1 - Naciśnij przycisk **HOME**.
- 2 - Przejdź w dół i wybierz menu **Aplikacje** > **Google Play Movies & TV**. Zatwierdź wybór przyciskiem **OK**.
- 3 - Wybierz film lub program z biblioteki w aplikacji, wybierz tytuł i naciśnij przycisk **OK**.
- 4 - Możesz również użyć przycisków **■** (zatrzymaj), **||** (pauza), **◀** (przewiń do tyłu) lub **▶** (przewiń do przodu) na pilocie zdalnego sterowania.
- 5 - Aby zamknąć aplikację **Movies & TV**, kilkakrotnie naciśnij przycisk **← BACK** lub użyj przycisku **TV EXIT**.

Niektóre produkty z serwisu **Google Play** są dostępne tylko w wybranych krajach.

Szczegółowe informacje znajdziesz na stronie internetowej support.google.com/androidtv

Muzyka

Usługa **Google Play Music** pozwala odtwarzać w telewizorze ulubione utwory.

Dzięki usłudze **Google Play Music** możesz kupować nowe utwory i pobierać je na komputer lub urządzenie mobilne. Korzystając z telewizora, możesz skorzystać z abonamentu **All Access**. Ponadto możesz odtwarzać utwory, które zostały zakupione i zapisane na komputerze.

Co jest potrzebne

- Telewizor musi być połączony z Internetem.
- Musisz się zalogować do konta Google za pomocą telewizora.
- Dodaj informacje o karcie kredytowej do konta Google, aby opłacić abonament.

Aby rozpocząć korzystanie z usługi **Google Play Music**...

- 1 - Naciśnij przycisk **HOME**.
- 2 - Przejdź w dół i wybierz menu **Aplikacje** > **Google Play Music**. Zatwierdź wybór przyciskiem **OK**.
- 3 - Wybierz utwór i naciśnij przycisk **OK**.
- 4 - Aby zamknąć aplikację **Muzyka**, kilkakrotnie naciśnij przycisk **← BACK** lub użyj przycisku **TV EXIT**.

Niektóre produkty z serwisu **Google Play** są dostępne tylko w wybranych krajach.

Szczegółowe informacje znajdziesz na stronie internetowej support.google.com/androidtv

Gry

Usługa Google Play Games pozwala korzystać z telewizora do obsługi gier. Nie trzeba mieć połączenia z Internetem.





Możesz sprawdzić, w co grają znajomi, dołączyć do nich i podjąć rywalizację. System pozwala śledzić własne osiągnięcia i zaczynać od ostatniego punktu zapisu.

Co jest potrzebne

- Telewizor musi być połączony z Internetem.
- Musisz się zalogować do konta Google za pomocą telewizora.
- Dodaj informacje o karcie kredytowej do konta Google, aby kupować nowe gry.

Uruchom aplikację Google Play Games, aby wybierać i instalować nowe gry w telewizorze. Część gier jest bezpłatna. Jeżeli dany tytuł wymaga kontrolera, na ekranie pojawia się odpowiedni komunikat.

Aby rozpocząć lub zakończyć granie w usłudze Google Play Games...

- 1 - Naciśnij przycisk  HOME.
- 2 - Przejdź w dół i wybierz menu  Aplikacje > Google Play Games. Zatwierdź wybór przyciskiem OK.
- 3 - Wybierz grę lub nowy tytuł do zainstalowania i naciśnij przycisk OK.
- 4 - Po zakończeniu kilkakrotnie naciśnij przycisk  BACK (lub naciśnij raz przycisk  EXIT) albo zatrzymaj aplikację, korzystając z przypisanego do niej przycisku.

Zainstalowane gry pojawiają się również w wierszu  Gry Menu głównego.

Niektóre produkty z serwisu Google Play są dostępne tylko w wybranych krajach.

Szczegółowe informacje znajdziesz na stronie internetowej support.google.com/androidtv

Serwis Google Play Store

Korzystając z usługi Google Play Store, można pobierać i instalować nowe aplikacje. Część aplikacji jest bezpłatna.



Co jest potrzebne

- Telewizor musi być połączony z Internetem.
- Musisz się zalogować do konta Google za pomocą telewizora.
- Dodaj informacje o karcie kredytowej do konta Google, aby kupować aplikacje.

Aby zainstalować nową aplikację...

- 1 - Naciśnij przycisk  HOME.
- 2 - Przejdź w dół i wybierz menu  Aplikacje > Google Play Store. Zatwierdź wybór przyciskiem OK.





3 - Wybierz aplikację do zainstalowania i naciśnij przycisk OK.

4 - Aby zamknąć serwis Google Play Store, kilkakrotnie naciśnij przycisk  BACK lub użyj przycisku  EXIT.

Kontrola rodzicielska

Serwis Google Play Store pozwala ukrywać aplikacje w zależności od tego, czy użytkownik jest pełnoletni czy nie. Aby wybrać lub zmienić poziom uprawnień, należy wpisać kod PIN.

Aby zmienić ustawienia kontroli rodzicielskiej...

- 1 - Naciśnij przycisk  HOME.
- 2 - Przejdź w dół i wybierz menu  Aplikacje > Google Play Store. Zatwierdź wybór przyciskiem OK.
- 3 - Wybierz kolejno opcje Ustawienia > Kontrola rodzicielska i naciśnij przycisk OK.
- 4 - Wybierz grupę wiekową.
- 5 - Gdy pojawi się monit, podaj kod PIN.
- 6 - Aby zamknąć serwis Google Play Store, kilkakrotnie naciśnij przycisk  BACK lub użyj przycisku  EXIT.

Niektóre produkty z serwisu Google Play są dostępne tylko w wybranych krajach.

Szczegółowe informacje znajdziesz na stronie internetowej support.google.com/androidtv

Płatności

Aby można było dokonywać płatności w usłudze Google Play na telewizorze, trzeba przypisać do konta Google formę płatności — kartę kredytową (w przypadku osób spoza Stanów Zjednoczonych). Twoja karta zostanie obciążona podczas zakupu filmu lub programu telewizyjnego.

Aby dodać kartę kredytową...

- 1 - Korzystając z komputera, przejdź do adresu accounts.google.com i zaloguj się, używając konta Google takiego, jak w telewizorze.
- 2 - Przejdź do strony wallet.google.com, aby dodać kartę kredytową do konta Google.
- 3 - Wpisz dane swojej karty i zaakceptuj zasady korzystania z usługi.

16.3

Galeria aplikacji



Podłącz telewizor do Internetu, aby korzystać z aplikacji wybranych przez firmę Philips. Zostały opracowane specjalnie z myślą o Twoim telewizorze. Galeria aplikacji Philips to dostęp do rozmaitych programów. W przypadku niektórych krajów istnieje możliwość zainstalowania aplikacji z lokalnego serwisu udostępniającego filmy lub

aplikacji regionalnych nadawców telewizyjnych. Ci ostatni mogą oferować usługi typu Catch-Up TV. Pobieranie i instalowanie aplikacji z Galerii jest darmowe.

Galeria aplikacji Philips może się różnić w zależności od kraju lub regionu.

Część aplikacji z galerii została zainstalowana fabrycznie w telewizorze. Aby zainstalować inne aplikacje z galerii, musisz zaakceptować ich zasady korzystania. Możesz zmienić ustawienia prywatności według własnych upodobań.

Aby zainstalować aplikację z Galerii...





- 1 - Naciśnij przycisk  HOME.
- 2 - Przewiń zawartość w dół i wybierz menu  Kolekcja Philips >  Galeria aplikacji . Zatwierdź wybór przyciskiem OK.
- 3 - Wybierz ikonę aplikacji i naciśnij przycisk OK.
- 4 - Wybierz opcję Instaluj i naciśnij przycisk OK.

16.4

Uruchamianie i zatrzymywanie aplikacji

Aplikację możesz uruchomić za pośrednictwem Menu głównego.

Aby uruchomić aplikację...

- 1 - Naciśnij przycisk  HOME.
- 2 - Przejdź w dół do menu  Aplikacje , wybierz żadaną pozycję i zatwierdź wybór przyciskiem OK.
- 3 - Aby zatrzymać aplikację, kilkakrotnie naciśnij przycisk  BACK (lub naciśnij raz przycisk  EXIT) albo zatrzymaj aplikację, korzystając z przypisanego do niej przycisku.

16.5

Blokowanie aplikacji

Informacje o blokadzie aplikacji

Możesz blokować aplikacje nieodpowiednie dla dzieci. Możesz zablokować aplikacje o kategorii wiekowej 18+ (przeznaczone dla osób dorosłych) z poziomu Galerii lub skonfigurować profil z ograniczeniami w Menu głównym.

Kategoria 18+

Blokada 18+ wymaga podania kodu PIN przy każdorazowym uruchomieniu takiej aplikacji. Mechanizm działa tylko w ramach aplikacji 18+ z Galerii aplikacji Philips.

Profil z ograniczeniami

W Menu głównym możesz skonfigurować profil z

ograniczeniami, który pozwoli uruchamiać tylko wybrane aplikacje. Aby skonfigurować i włączyć profil z ograniczeniami, trzeba podać kod PIN.

Serwis Google Play Store — ustawienia wiekowe



Serwis Google Play Store pozwala ukrywać aplikacje w zależności od tego, czy użytkownik jest pełnoletni czy nie. Aby wybrać lub zmienić poziom uprawnień, należy wpisać kod PIN. Poziom wiekowy pozwala określić dostępność aplikacji do zainstalowania.

Aby uzyskać więcej informacji, w menu **Pomoc** wybierz opcję **Słowa kluczowe** i wyszukaj temat **Google Play Store**.

Blokada aplikacji w kategorii 18+

Możesz zablokować aplikacje w kategorii wiekowej 18+ (przeznaczone dla osób dorosłych) w ramach Galerii aplikacji Philips. Ustawienie to jest powiązane z kategorią 18+ dostępną w ustawieniach prywatności dotyczących Galerii aplikacji Philips.

Aby zablokować aplikacje w kategorii 18+...

- 1 - Naciśnij przycisk , wybierz opcję **Wszystkie ustawienia** i naciśnij przycisk **OK**.
- 2 - Wybierz opcję **Blokowane funkcje** **Blokada aplikacji** i naciśnij przycisk **OK**.
- 3 - Wybierz opcję **Włącz** i naciśnij przycisk **OK**.
- 4 - Naciśnij przycisk  (w lewo) (w razie potrzeby wielokrotnie), aby zamknąć menu.

Aby uzyskać więcej informacji, w menu **Pomoc** wybierz opcję **Słowa kluczowe** i wyszukaj temat **Blokowane funkcje, konfiguracja kodu PIN**.

Profil z ograniczeniami

Informacje o profilu z ograniczeniami

Możesz ograniczyć korzystanie z niektórych aplikacji, uruchamiając w telewizorze specjalny profil. W Menu głównym znajdują się tylko dopuszczone przez Ciebie aplikacje. Aby zmienić profil z ograniczeniami na inny, trzeba podać kod PIN.

Profil z ograniczeniami nie pozwala:

- wyszukiwać ani otwierać aplikacji oznaczonych jako **Niedozwolone**;
- na dostęp do sklepu Google Play Store;
- na zakupy w serwisach Google Play Movies & TV ani Google Play Games;
- korzystać z aplikacji innych firm, które nie używają systemu logowania Google.

Profil z ograniczeniami pozwala:





- oglądać materiały zakupione lub wypożyczone z serwisów Google Play Movies & TV;

- grać w zainstalowane gry lub tytuły zakupione w serwisie Google Play Games;
- korzystać z następujących ustawień: sieć Wi-Fi, mowa i ułatwienia dostępu;
- dodawać akcesoria Bluetooth.

Konto Google pozostanie bez zmian. Korzystanie z ograniczonego profilu nie zmienia konta Google.

Konfiguracja

Aby skonfigurować profil z ograniczeniami...





- 1 - Naciśnij przycisk , wybierz opcję **Wszystkie ustawienia** i naciśnij przycisk **OK**.
- 2 - Wybierz opcję **Ustawienia systemu Android** i naciśnij przycisk **OK**.
- 3 - Naciśnij przycisk  (w dół), wybierz opcję **Osobisty > Bezpieczeństwo i ograniczenia** i naciśnij przycisk **OK**.
- 4 - Wybierz opcję **Profil z ograniczeniami** i naciśnij przycisk **OK**.
- 5 - Wybierz opcję **Ustawienia** i naciśnij przycisk **OK**.
- 6 - Wpisz kod PIN za pomocą pilota.
- 7 - Wybierz opcję **Dozwolone aplikacje** i naciśnij przycisk **OK**.
- 8 - Wybierz aplikację z listy i naciśnij przycisk **OK**, aby ją zablokować lub zezwolić na jej uruchamianie.
- 9 - Naciśnij przycisk  **BACK**, aby cofnąć się o jedną czynność. Przycisk  **EXIT** pozwala zamknąć menu.

Teraz możesz przejść do profilu z ograniczeniami.

Kod PIN można zmienić; można też edytować listę dozwolonych i niedozwolonych aplikacji.

Przełączanie



Aby przejść do profilu z ograniczeniami...

- 1 - Naciśnij przycisk , wybierz opcję **Wszystkie ustawienia** i naciśnij przycisk **OK**.
- 2 - Wybierz opcję **Ustawienia systemu Android** i naciśnij przycisk **OK**.
- 3 - Naciśnij przycisk  (w dół), wybierz opcję **Osobisty > Bezpieczeństwo i ograniczenia** i naciśnij przycisk **OK**.
- 4 - Wybierz opcję **Uruchom profil z ograniczeniami** i naciśnij przycisk **OK**.
- 5 - Wpisz kod PIN za pomocą pilota.
- 6 - Naciśnij przycisk  **BACK**, aby cofnąć się o jedną czynność. Przycisk  **EXIT** pozwala zamknąć menu.

O profilu z ograniczeniami powiadamia ikona na ekranie głównym. Przejdź w dół do pozycji  **Ustawienia** i przewiń do końca w prawo.

Zamykanie

Aby wyjść z profilu z ograniczeniami...



- 1 - Naciśnij przycisk , przejdź w dół do pozycji  **Ustawienia** i przewiń do końca w prawo.
- 2 - Wybierz opcję **Profil z ograniczeniami** i naciśnij przycisk **OK**.
- 3 - Wybierz opcję **Zamknij profil z ograniczeniami** i naciśnij przycisk **OK**.
- 4 - Podaj kod PIN. Telewizor wyłączy profil z ograniczeniami.

16.6

Zarządzanie aplikacjami

Jeżeli zamkniesz aplikację i wrócisz do Menu głównego, tak naprawdę nie zostanie ona zatrzymana. Będzie działać w tle, gotowa do ponownego uruchomienia. Do płynnego działania większość aplikacji wykorzystuje dane pamięci podręcznej zapisywane w telewizorze. Całkowite zatrzymanie aplikacji lub wyczyszczenie jej pamięci podręcznej może korzystnie wpłynąć na ogólną wydajność urządzenia i zmniejszyć zapotrzebowanie na ilość pamięci. Warto również usuwać aplikacje, z których już się nie korzysta.

Aby otworzyć listę aplikacji pobranych i systemowych...

- 1 - Naciśnij przycisk , wybierz opcję **Wszystkie ustawienia** i naciśnij przycisk **OK**.
- 2 - Wybierz opcję **Ustawienia systemu Android** i naciśnij przycisk **OK**.
- 3 - Wybierz opcję **Urządzenie > Aplikacje** i naciśnij przycisk **OK**.
- 4 - Wybierz aplikację i naciśnij przycisk **OK**. Jeżeli aplikacja jest nadal uruchomiona, możesz wymusić jej zatrzymanie lub usunąć jej dane pamięci podręcznej. Pobrane aplikacje można również usunąć.
- 5 - Naciśnij przycisk  **BACK**, aby cofnąć się o jedną czynność. Przycisk  **EXIT** pozwala zamknąć menu.

Jeżeli korzystasz z dysku twardego USB do zapisywania aplikacji, możesz je przenosić do pamięci telewizora i na odwrót.

16.7

Przechowywanie

Możesz sprawdzić, ile miejsca w wewnętrznej pamięci telewizora zajmują filmy, aplikacje czy muzyka, a także ile wolnej przestrzeni zostało na nowe aplikacje. Jeżeli wystąpią problemy z aplikacjami lub ich powolnym działaniem, sprawdź ilość dostępnej pamięci.



Aby sprawdzić ilość używanej pamięci...

1 - Naciśnij przycisk , wybierz opcję **Wszystkie ustawienia** i naciśnij przycisk **OK**.

2 - Wybierz opcję **Ustawienia systemu Android** i naciśnij przycisk **OK**.

3 - Wybierz opcję **Urządzenie > Pamięć i przywracanie** i naciśnij przycisk **OK**.

4 - Wyświetl ilość używanej pamięci telewizora.

5 - Naciśnij przycisk  **BACK**, aby cofnąć się o jedną czynność. Przycisk  **EXIT** pozwala zamknąć menu.

Dysk twardy USB

Dysk twardy USB pozwala rozbudować pamięć telewizora i przechowywać więcej aplikacji. Zezwól, aby dysk twardy USB był wykorzystywany jako dodatkowa pamięć telewizora podczas procedury formatowania. Telewizor będzie próbował zapisać nowe aplikacje na dysku twardym USB, a później w pamięci wewnętrznej. Niektórych aplikacji nie można zapisać na dysku twardym USB.

Gry

17.1

Co jest potrzebne

Telewizor pozwala grać w gry:

- pochodzące z Galerii aplikacji w Menu głównym,
- pochodzące z usługi Google Play Store w Menu głównym,
- uruchamiane na konsoli do gier.

Gry z Galerii aplikacji lub serwisu Google Play Store muszą być instalowane w pamięci telewizora. Część gier wymaga kontrolera.

Jeżeli chcesz instalować gry z Galerii aplikacji Philips lub sklepu Google Play Store, telewizor musi być podłączony do Internetu. Musisz wyrazić zgodę na zasady korzystania, aby korzystać z Galerii aplikacji. Musisz zalogować się do konta Google, aby korzystać z aplikacji Google Play i serwisu Google Play Store.

Aby uzyskać więcej informacji, w menu **Pomoc** wybierz opcję **Słowa kluczowe** i wyszukaj temat **Galeria aplikacji, zasady korzystania** lub **Galeria aplikacji, ustawienia prywatności**.

Aby uzyskać więcej informacji, w menu **Pomoc** wybierz opcję **Słowa kluczowe** i wyszukaj temat **Instalacja sieci**.

17.2

Gamepady

Aby grać na telewizorze w gry internetowe, można podłączyć obsługiwane gamepady bezprzewodowe. Telewizor umożliwia obsługę dwóch gamepadów podłączonych jednocześnie. Z gamepada można korzystać natychmiast po podłączeniu.





Aby uzyskać więcej informacji, w menu **Pomoc** wybierz opcję **Słowa kluczowe** i wyszukaj temat **Gamepad, podłączanie**.

17.3

Granie w gry



Z Menu głównego

Aby rozpocząć grę z Menu głównego...

- 1 - Naciśnij przycisk  HOME.
- 2 - Przejdź w dół do sekcji , wybierz tytuł i naciśnij przycisk **OK**.
- 3 - Kilkakrotnie naciśnij przycisk  BACK (lub naciśnij raz przycisk  EXIT) albo zatrzymaj aplikację, korzystając z przypisanego do niej przycisku.

Z konsoli do gier

Aby rozpocząć grę z poziomu konsoli...

- 1 - Włącz konsolę do gier.
- 2 - Naciśnij przycisk  SOURCES i wybierz konsolę do gier lub nazwę połączenia.
- 3 - Uruchom grę.
- 4 - Kilkakrotnie naciśnij przycisk  BACK (lub naciśnij raz przycisk  EXIT) albo zatrzymaj aplikację, korzystając z przypisanego do niej przycisku.

Aby uzyskać więcej informacji, w menu **Pomoc** wybierz opcję **Słowa kluczowe** i wyszukaj temat **Konsola do gier, podłączanie**.

17.4

Optymalne ustawienia dla gier

Jeżeli uruchomisz grę z Menu głównego, telewizor automatycznie dobierze optymalne ustawienia obrazu. W przypadku, gdy rozpoczniesz grę z poziomu podłączonej konsoli (typ urządzenia: konsola do gier), telewizor również automatycznie włączy optymalne ustawienia. Możesz także ręcznie włączyć optymalne ustawienia dla gier.

Aby uzyskać więcej informacji, w menu **Pomoc** wybierz opcję **Słowa kluczowe** i wyszukaj temat **Gra lub komputer**.





Internet

Korzystanie z Internetu

Możesz przeglądać Internet na telewizorze. W telewizorze możesz wyświetlić każdą stronę internetową, ale większość z nich nie jest dostosowana do wyświetlania na takim ekranie.

- Niektóre wtyczki (np. umożliwiające wyświetlanie stron lub filmów) nie są dostępne w telewizorze.
- Nie ma możliwości pobierania ani wysyłania plików.
- Strony internetowe są wyświetlane pojedynczo i w trybie pełnoekranowym.



Aby uruchomić przeglądarkę...

- 1 - Naciśnij przycisk  HOME.
- 2 - Przejdź w dół i wybierz menu **Aplikacje** >  **Internet** . Zatwierdź wybór przyciskiem OK.
- 3 - Wpisz adres internetowy, wybierz opcję  i naciśnij przycisk OK.
- 4 - Aby zamknąć przeglądarkę, naciśnij przycisk  HOME lub  EXIT.

Opcje internetowe

Połączenie z Internetem pozwala korzystać z dodatkowych opcji.

Aby otworzyć dodatki...

- 1 - Po otwarciu strony internetowej naciśnij przycisk  **OPTIONS**.
- 2 - Wybierz żądaną pozycję i naciśnij przycisk OK.
- 3 - Naciśnij przycisk  (w lewo) (w razie potrzeby wielokrotnie), aby zamknąć menu.

Wprowadź adres

Wpisywanie nowego adresu internetowego.

Pokaż ulub.

Pozwala wyświetlić strony oznaczone jako ulubione.

Załaduj ponownie stronę

Ponowne wyświetlanie strony internetowej.

Powiększ stronę

Użyj suwaka, aby ustawić powiększenie.

Informacje o bezpieczeństwie

Poziom zabezpieczeń wyświetlanej strony.

Zaznacz jako ulubione

Pozwala oznaczyć wyświetlaną stronę jako ulubioną.

Napisy dialogowe

Pozwala włączyć napisy (o ile są dostępne).

Filmy, zdjęcia i muzyka





19.1

Z połączenia USB

Można przeglądać zdjęcia lub odtwarzać muzykę i filmy z podłączone pamięci flash USB lub dysku twardego USB.

Gdy telewizor jest włączony, podłącz urządzenie USB do jednego ze złączy USB. Telewizor wykryje urządzenie i wyświetli listę znajdujących się w nim plików multimedialnych.

Jeśli lista plików nie pojawi się automatycznie...

- 1 - Naciśnij przycisk  SOURCES, wybierz  USB i zatwierdź wybór przyciskiem OK.
- 2 - Wybierz opcję  Urządzenia USB i naciśnij przycisk  (w prawo), aby wybrać urządzenie USB.
- 3 - Możesz przeglądać pliki w ramach struktury folderów na dysku.
- 4 - Aby zatrzymać odtwarzanie filmów, odtwarzanie muzyki lub oglądanie zdjęć, naciśnij przycisk  EXIT.

Ostrzeżenie

Jeśli podejmiesz próbę wstrzymania lub nagrania programu na podłączonym urządzeniu USB, telewizor wyświetli monit o sformatowanie urządzenia USB. Takie formatowanie usunie wszystkie dane znajdujące się w urządzeniu USB.

19.2

Z komputera lub urządzenia NAS

Można przeglądać zdjęcia lub odtwarzać muzykę i filmy z komputera albo urządzenia NAS (Network Attached Storage) w sieci domowej.





Telewizor oraz komputer lub urządzenie NAS muszą znajdować się w tej samej sieci domowej. W komputerze lub urządzeniu NAS należy zainstalować oprogramowanie serwera multimedialnego. Serwer multimedialny musi być skonfigurowany do udostępniania plików multimedialnych dla telewizora. Telewizor wyświetla pliki i foldery w sposób, w jaki są one uporządkowane przez serwer multimedialny bądź w komputerze/urządzeniu NAS.

Telewizor nie obsługuje napisów dla transmisji strumieniowej z komputera ani urządzenia NAS.

Jeśli serwer multimedialny obsługuje funkcję wyszukiwania plików, dostępne jest pole

wyszukiwania.

Aby przeglądać i odtwarzać pliki na komputerze...





- 1 - Naciśnij przycisk  SOURCES, wybierz  Sieć i zatwierdź wybór przyciskiem OK.
- 2 - Wybierz opcję  Urządzenia SimplyShare i naciśnij przycisk  (w prawo), aby wybrać urządzenie.
- 3 - Możesz przeglądać i odtwarzać pliki.
- 4 - Aby zatrzymać odtwarzanie filmów, odtwarzanie muzyki lub oglądanie zdjęć, naciśnij przycisk  EXIT.

19.3

Usługa przechowywania plików w chmurze

Możesz wyświetlać zdjęcia lub odtwarzać muzykę i filmy przesłane do usługi w chmurze*.

Aplikacja  Cloud Explorer umożliwia łączenie się z usługami hostingu w chmurze. Możesz użyć swojego loginu i hasła, aby nawiązać połączenie.

- 1 - Naciśnij przycisk  HOME.
- 2 - Przejdź w dół i wybierz menu  Aplikacje >  Cloud Explorer . Zatwierdź wybór przyciskiem OK.
- 3 - Wybierz usługę hostingu.
- 4 - Połącz się i zaloguj do usługi hostingu za pomocą loginu i hasła.
- 5 - Wybierz zdjęcie lub film do obejrzenia i naciśnij przycisk OK.
- 6 - Naciśnij przycisk  (w lewo), aby cofnąć się o jedną czynność. Przycisk  BACK pozwala zamknąć menu.

* Na przykład Dropbox™.



19.4

Odtwarzanie filmów

Odtwarzanie filmów

Sposób otwierania plików multimedialnych na ekranie telewizora zależy od typu urządzenia, na którym je zapisano. Patrz rozdziały powyżej.

Aby odtworzyć film w telewizorze...

- Aby wstrzymać odtwarzanie filmu, naciśnij przycisk OK. Ponownie naciśnij przycisk OK, aby kontynuować.
- Aby przewinąć do tyłu lub do przodu, naciśnij przycisk  lub . Naciśnij przycisk kilka razy, aby przyspieszyć odtwarzanie — 2x, 4x, 8x, 16x lub 32x.
- Aby przejść do kolejnego filmu w danym folderze, naciśnij przycisk OK, co pozwoli wstrzymać

odtworzenie, a następnie wybierz opcję ► i zatwierdź wybór przyciskiem **OK**.

- Aby zatrzymać odtwarzanie filmu, naciśnij przycisk ■ (zatrzymanie).
- Aby powrócić do folderu, naciśnij przycisk ◀ **BACK**.

Pasek postępu

Aby wyświetlić pasek postępu podczas odtwarzania filmu (postęp odtwarzania, czas trwania, tytuł, data itp.), naciśnij przycisk ⓘ **INFO**.

Naciśnij ponownie, aby ukryć informacje.

Opcje dotyczące filmów

Podczas odtwarzania naciśnij przycisk + **OPTIONS**, aby wybrać opcję:

- **Odtwórz wszystko** — odtworzenie wszystkich plików filmów w danym folderze.
- **Odtwórz 1** — odtworzenie tylko wybranego filmu.
- **Losowo** — odtwarzanie plików w kolejności losowej.
- **Napisy** — jeśli są dostępne, można włączyć napisy, wyłączyć je lub wybrać opcję Włącz., gdy wyciszony.
- **Język napisów** — wybór języka napisów, jeśli jest dostępny.
- **Język dźwięku** — wybór wersji językowej audio, o ile jest dostępna.
- **Powtórz** — jednokrotne lub wielokrotne odtwarzanie wszystkich filmów w danym folderze.

19.5

Oglądanie zdjęć

Oglądanie zdjęć

Sposób otwierania plików multimedialnych na ekranie telewizora zależy od typu urządzenia, na którym je zapisano. Patrz rozdziały powyżej.

Aby wyświetlić zdjęcie na ekranie telewizora...

Wybierz nazwę pliku i naciśnij przycisk **OK**.

Jeśli w folderze znajduje się wiele zdjęć, możesz rozpocząć wyświetlanie pokazu slajdów.

Aby rozpocząć wyświetlanie pokazu slajdów...

- 1 - Wybierz folder ze zdjęciami.
 - 2 - Naciśnij przycisk + **OPTIONS**, wybierz opcję **Odtwórz wszystko**.
- Aby przejść do następnego lub poprzedniego zdjęcia, naciśnij przycisk ► (w prawo/dalej) lub ◀ (w lewo/wstecz).
 - Aby wstrzymać pokaz slajdów, naciśnij przycisk **OK**. Aby rozpocząć go od nowa, ponownie naciśnij przycisk **OK**.
 - Aby zatrzymać pokaz slajdów, naciśnij przycisk **OK**, a następnie ◀ **BACK**.

Informacje

Aby wyświetlić informacje na temat zdjęcia (rozmiar, data utworzenia, ścieżka pliku itp.), wybierz zdjęcie i naciśnij przycisk ⓘ **INFO**.

Naciśnij ponownie, aby ukryć informacje.

Pokaz slajdów plus muzyka

Możesz oglądać zdjęcia i jednocześnie słuchać muzyki. Rozpocznij odtwarzanie utworu przed włączeniem pokazu slajdów.

Aby odtwarzać muzykę z pokazem slajdów...

- 1 - Wybierz utwór lub folder z utworami i naciśnij przycisk **OK**.
- 2 - Naciśnij przycisk ⓘ **INFO**, aby zamknąć panel informacji i pasek postępu.
- 3 - Naciśnij przycisk ◀ **BACK**.
- 4 - Teraz użyj przycisków nawigacji (strzałek), aby wybrać folder ze zdjęciami.
- 5 - Wybierz folder ze zdjęciami i naciśnij przycisk + **OPTIONS**, wybierz opcję **Odtwórz wszystko**.
- 6 - Aby zatrzymać pokaz slajdów, naciśnij przycisk ◀ **BACK**.

Opcje dotyczące zdjęć

Podczas wyświetlenia zdjęcia naciśnij przycisk + **OPTIONS**, aby wybrać jedną z następujących opcji:

- **Pokaz slajdów** — wyświetlenie zdjęć jedno po drugim.
- **Losowo** — odtwarzanie plików w kolejności losowej.
- **Powtórz** — jednokrotne odtworzenie pokazu slajdów lub odtwarzanie go w sposób ciągły.
- **Obróć** — pozwala obrócić zdjęcie i ustawić je w orientacji pionowej lub poziomej.
- **Zatrz. muzykę** — zatrzymanie muzyki odtwarzanej w tle.

19.6

Odtwarzanie muzyki

Odtwarzanie muzyki

Sposób otwierania plików multimedialnych na ekranie telewizora zależy od typu urządzenia, na którym je zapisano. Patrz rozdziały powyżej.

Aby odtworzyć utwór w telewizorze...

Jeśli w folderze znajduje się wiele utworów, możesz

je odsłuchać kolejno.

- Aby wstrzymać odtwarzanie utworu, naciśnij przycisk **OK**. Ponownie naciśnij przycisk **OK**, aby kontynuować.
- Aby przewinąć do tyłu lub do przodu, naciśnij przycisk **▶▶** lub **◀◀**. Naciśnij przycisk kilka razy, aby przyspieszyć odtwarzanie — 2x, 4x, 8x, 16x lub 32x.
- Aby przejść do kolejnego utworu w danym folderze, naciśnij przycisk **OK**, co pozwoli włączyć pauzę, a następnie wybierz opcję **▶▶** i zatwierdź wybór przyciskiem **OK**.
- Aby powrócić do folderu, naciśnij przycisk **← BACK**. Utwór nadal będzie odtwarzany.
- Aby zatrzymać odtwarzanie muzyki, naciśnij przycisk **■** (zatrzymanie).

Pasek postępu

Aby wyświetlić pasek postępu podczas odtwarzania utworu (postęp odtwarzania, czas trwania, tytuł, data itp.), naciśnij przycisk **i INFO** .
Naciśnij ponownie, aby ukryć informacje.

Opcje dotyczące muzyki

Opcje dotyczące odtwarzania muzyki...

- **Odtwórz wszystko** — odtworzenie wszystkich utworów w danym folderze.
- **Odtwórz 1** — odtworzenie tylko wybranego utworu.
- **Losowo** — odtwarzanie plików w kolejności losowej.
- **Powtórz** — jednokrotne odtworzenie wszystkich utworów w danym folderze lub ich odtwarzanie ciągle.

Smartfony i tablety

20.1

Aplikacja Philips TV Remote App

Nowa aplikacja **Philips TV Remote App** na smartfony i tablety szybko stanie się Twoim niezastąpionym pomocnikiem.

Korzystając z aplikacji TV Remote App, zapanujesz nad multimediami wokół siebie. Wysyłaj zdjęcia, muzykę lub filmy na wielki ekran telewizora lub oglądaj dowolne kanały telewizyjne na żywo na tablecie lub telefonie. Wyszukaj w przewodniku telewizyjnym program, który chcesz obejrzeć, a następnie włącz go na ekranie telefonu lub telewizora. Aplikacja TV Remote App pozwala użyć telefonu w roli pilota zdalnego sterowania.

Pobierz aplikację Philips TV Remote App ze swojego ulubionego sklepu z aplikacjami.

Aplikacja Philips TV Remote App jest dostępna za darmo dla systemów iOS i Android.

Wi-Fi Smart Screen

Aby oglądać cyfrowe kanały telewizyjne na smartfonie lub tablecie przy użyciu aplikacji Philips TV Remote App, należy włączyć opcję Wi-Fi Smart Screen. Aby uzyskać więcej informacji, w menu **Pomoc** wybierz opcję **Słowa kluczowe** i wyszukaj temat **Wi-Fi Smart Screen**.

20.2

Google Cast

Co jest potrzebne

Jeżeli aplikacja w telefonie korzysta z trybu Google Cast, możesz wyświetlić jej zawartość w telewizorze. Poszukaj ikony trybu Google Cast na ekranie aplikacji mobilnej. Możesz korzystać z urządzenia mobilnego do sterowania funkcjami telewizora. Tryb Google Cast działa na urządzeniach z systemem operacyjnym Android lub iOS.

Urządzenie mobilne musi być podłączone do tej samej sieci Wi-Fi co telewizor.

Aplikacje z funkcją Google Cast

Każdego dnia pojawiają się nowe aplikacje z funkcją Google Cast. Już dziś możesz wypróbować tę funkcję z aplikacją YouTube, Chrome, Netflix, Photowall lub Big Web Quiz for Chromecast. Dalsze informacje znajdziesz na stronie google.com/cast

Niektóre produkty z serwisu Google Play są dostępne tylko w wybranych krajach.

Szczegółowe informacje znajdziesz na stronie internetowej support.google.com/androidtv

Przesyłanie obrazu na telewizor

Aby przysłać obraz z aplikacji na telewizor...

- 1 - Korzystając ze smartfonu lub tabletu, otwórz aplikację obsługującą tryb Google Cast.
- 2 - Dotknij ikony trybu Google Cast.
- 3 - Wybierz docelowy telewizor.
- 4 - Naciśnij przycisk odtwarzania w smartfonie lub tablecie. Obraz powinien pojawić się na ekranie.

20.3

Funkcja AirPlay

Aby dodać funkcję AirPlay do telewizora Android TV, możesz pobrać i zainstalować jedną z aplikacji, która oferuje ten tryb transmisji. Znajdziesz je w sklepie Google Play Store.

20.4

MHL

Ten telewizor obsługuje tryb MHL™.

Jeżeli Twoje urządzenie mobilne również korzysta z tego trybu, możesz użyć kabla MHL i podłączyć je do odbiornika TV. Kabel MHL pozwala wyświetlać zawartość ekranu urządzenia mobilnego na telewizorze. W ten sposób jednocześnie ładujesz jego akumulator. Połączenie MHL idealnie nadaje się do oglądania filmów lub dłuższego grania na urządzeniu mobilnym.

Ładowanie

Pamiętaj, że urządzenie mobilne będzie ładować akumulator tylko wtedy, gdy telewizor będzie włączony (nie w trybie gotowości).

Kabel MHL

Do połączenia z telewizorem w trybie MHL potrzeba kabla HDMI -> Micro USB. Dane urządzenie mobilne może wymagać także dodatkowej przejściówki. Podłączając kabel MHL do telewizora, użyj gniazda **HDMI 4 MHL**.



MHL, Mobile High-Definition Link i logo MHL są

znakami towarowymi lub zastrzeżonymi znakami towarowymi firmy MHL, LLC.

Ambilight

21.1

Styl Ambilight

Śledzenie wideo

Funkcję Ambilight można skonfigurować tak, aby oddawała dynamikę wyświetlanego obrazu lub dźwięku programu telewizyjnego. Ponadto można korzystać z tej funkcji do wyświetlania zaprogramowanej palety kolorów lub ją wyłączyć.

Jeśli wybierzesz opcję **Śledzenie wideo**, możesz wykorzystać jeden ze stylów, który dostosuje się do dynamiki obrazu na ekranie.

Aby skonfigurować styl Ambilight...

- 1 - Naciśnij przycisk  **AMBILIGHT**.
- 2 - Wybierz opcję **Śledzenie wideo** i zatwierdź wybór przyciskiem **OK**.
- 3 - Wybierz żądany styl i naciśnij przycisk **OK**.
- 4 - Naciśnij przycisk **◀** (w lewo), aby cofnąć się o jedną czynność. Przycisk **← BACK** pozwala zamknąć menu.

Palety kolorów (style) dostępne w ramach opcji **Śledzenie wideo**:

- **Standard** — do codziennego oglądania telewizji.
- **Naturalny** — z dużą precyzją oddaje charakterystykę dźwięku i obrazu.
- **Wciągający** — do filmów akcji.
- **Jaskrawy** — do oglądania przy świetle dziennym.
- **Gra** — idealne do gier
- **Komfortowy** — na spokojny wieczór.
- **Odprężony** — idealny podczas wypoczynku.

Śledzenie audio

Funkcję Ambilight można skonfigurować tak, aby oddawała dynamikę wyświetlanego obrazu lub dźwięku programu telewizyjnego. Ponadto można korzystać z tej funkcji do wyświetlania zaprogramowanej palety kolorów lub ją wyłączyć.

Jeśli wybierzesz opcję **Śledzenie audio**, możesz wykorzystać jeden ze stylów, który dostosuje się do dynamiki dźwięku.

Aby skonfigurować styl Ambilight...

- 1 - Naciśnij przycisk  **AMBILIGHT**.
- 2 - Wybierz opcję **Śledzenie audio** i naciśnij przycisk **OK**.
- 3 - Wybierz żądany styl i naciśnij przycisk **OK**.
- 4 - Naciśnij przycisk **◀** (w lewo), aby cofnąć się o jedną czynność. Przycisk **← BACK** pozwala zamknąć

menu.

Palety kolorów (style) dostępne w ramach opcji **Śledzenie audio**:

- **Lumina** — miksuje dynamikę dźwięku z użyciem kolorów filmu
- **Colora** — oparty na dynamice dźwięku
- **Retro** — oparty na dynamice dźwięku
- **Spektrum** — oparty na dynamice dźwięku
- **Skaner** — oparty na dynamice dźwięku
- **Rytm** — oparty na dynamice dźwięku
- **Impreza** — miksuje wszystkie style opcji **Śledzenie audio**, jeden po drugim

Śledzenie koloru

Funkcję Ambilight można skonfigurować tak, aby oddawała dynamikę wyświetlanego obrazu lub dźwięku programu telewizyjnego. Ponadto można korzystać z tej funkcji do wyświetlania zaprogramowanej palety kolorów lub ją wyłączyć.

Jeżeli wybierzesz opcję **Śledzenie koloru**, możesz określić paletę kolorów.

Aby skonfigurować styl Ambilight...

- 1 - Naciśnij przycisk  **AMBILIGHT**.
- 2 - Wybierz opcję **Śledzenie koloru** i naciśnij przycisk **OK**.
- 3 - Wybierz żądany styl i naciśnij przycisk **OK**.
- 4 - Naciśnij przycisk **◀** (w lewo), aby cofnąć się o jedną czynność. Przycisk **← BACK** pozwala zamknąć menu.

Palety kolorów (style) dostępne w ramach tej opcji to:

- **Gorąca lawa** — paleta czerwieni
- **Głębiny** — paleta błękitu
- **Świeża natura** — paleta zieleni
- **Ciepła biel ISF** — kolor statyczny
- **Chłodna biel** — kolor statyczny

21.2

Wyłączanie funkcji Ambilight

Aby wyłączyć funkcję Ambilight...

- 1 - Naciśnij przycisk  **AMBILIGHT**.
- 2 - Wybierz opcję **Wyłącz** i naciśnij przycisk **OK**.
- 3 - Naciśnij przycisk **◀** (w lewo), aby cofnąć się o jedną czynność. Przycisk **← BACK** pozwala zamknąć menu.

Ustawienia funkcji Ambilight

Aby uzyskać więcej informacji, w menu **Pomoc** wybierz opcję **Słowa kluczowe** i wyszukaj temat **Ambilight, ustawienia**.

Multi View

22.1

Informacje o funkcji Multi View

Ekran Multi View nie umożliwia wyświetlania obrazu w trybie 3D ani Ultra HD. Funkcja Multi View jest niedostępna w przypadku analogowych kanałów telewizyjnych. Nie wszystkie aplikacje obsługują funkcję Multi View.

22.2

Teletext i telewizja

Podczas przeglądania teletekstu można oglądać kanał telewizyjny w małym oknie funkcji Multi View.

Aby oglądać kanał telewizyjny podczas przeglądania teletekstu...

- 1 - Naciśnij przycisk , aby otworzyć Menu telewizora.
- 2 - Wybierz tryb **Multi View** i naciśnij przycisk **OK**.
- 3 - Wybierz opcję **Multi View: Wł** na ekranie. Oglądany kanał będzie wyświetlany w małym oknie.



Aby ukryć mały ekran, wybierz tryb **Multi View: Wył.** na ekranie.

22.3

Nettv i telewizja

Podczas przeglądania aplikacji Nettv w Galerii aplikacji można oglądać kanał telewizyjny w małym oknie funkcji Multi View.

Aby oglądać kanał telewizyjny podczas przeglądania aplikacji Nettv w Galerii aplikacji*...

- 1 - Naciśnij przycisk , aby otworzyć Menu telewizora.
- 2 - Wybierz tryb **Multi View** i naciśnij przycisk **OK**.
- 3 - Wybierz na ekranie opcję **Multi View: Wł** na ekranie. Oglądany kanał będzie wyświetlany w małym oknie.
- 4 - Naciskając przycisk  **+** lub  **-**, można zmieniać kanały w małym oknie

Aby ukryć mały ekran, wybierz tryb **Multi View: Wył.** na ekranie.

* Nie każda aplikacja Nettv obsługuje oglądanie kanału telewizyjnego z wykorzystaniem funkcji Multi View. Jeśli aplikacja nie obsługuje funkcji Multi View, na ekranie telewizora zostanie wyświetlona wiadomość: **Tryb Multi View nie jest obsługiwany.**

HDMI i telewizja TV

Podczas oglądania filmu z podłączonego urządzenia HDMI można oglądać kanał telewizyjny w małym oknie funkcji Multi View.

Aby oglądać kanał telewizyjny podczas oglądania filmu z podłączonego urządzenia HDMI*...

- 1 - Naciśnij przycisk , aby otworzyć Menu telewizora.
- 2 - Wybierz tryb **Multi View** i naciśnij przycisk **OK**.
- 3 - Wybierz na ekranie opcję **Multi View: Wł** na ekranie. Oglądany kanał będzie wyświetlany w małym oknie.

Aby ukryć mały ekran, wybierz tryb **Multi View: Wył.** na ekranie.

* W trybie Multi View możesz oglądać tylko obraz kanału telewizyjnego. Dźwięk kanału telewizyjnego będzie wyciszony.

Ustawienia



23.1

Obraz

Styl obrazu

Wybieranie stylu

W celu łatwego dostosowania ustawień obrazu można wybrać jeden z gotowych stylów obrazu.

- 1 - Podczas oglądania kanału telewizyjnego naciśnij przycisk .
- 2 - Wybierz opcję **Styl obrazu** i wybierz jeden ze stylów z listy.
- 3 - Naciśnij przycisk  (w lewo) (w razie potrzeby wielokrotnie), aby zamknąć menu.

Dostępne style...

- **Osobisty** — preferencje obrazu ustawione po pierwszym włączeniu
 - **Jaskrawy** — idealne do oglądania przy świetle dziennym
 - **Naturalny** — naturalne ustawienia kolorów
 - **Standard** — najbardziej energooszczędne ustawienie (ustawienie fabryczne)
 - **Film** — idealne do oglądania filmów
-
- **Zdjęcie** — idealne do oglądania zdjęć
 - **ISF Dzień** — na potrzeby kalibracji ISF
 - **ISF Noc** — na potrzeby kalibracji ISF

Dostosowywanie stylu



Dowolne dostosowane ustawienie obrazu, na przykład Kolor lub Kontrast, jest zapisywane w aktualnie wybranym **Stylu obrazu**. Umożliwia to dostosowanie każdego stylu. Jedynie w przypadku stylu **Osobisty** możliwe jest zapisanie jego ustawień dla każdego podłączonego urządzenia w menu Źródła.

Przywracanie stylu

Po wybraniu stylu obrazu można dostosować dowolne ustawienie obrazu za pomocą opcji **Wszystkie ustawienia > Obraz...**

Wybrany styl zachowa dokonane zmiany. Zalecamy, aby dostosowywać ustawienia obrazu tylko dla stylu **Osobisty**. Styl obrazu **Osobisty** umożliwia zapisanie ustawień dla poszczególnych podłączonych urządzeń w menu Źródła.



Aby przywrócić oryginalne ustawienia stylu...

- 1 - Podczas oglądania kanału telewizyjnego naciśnij przycisk .
- 2 - Wybierz opcję **Styl obrazu** i wybierz styl obrazu, który chcesz przywrócić.
- 3 - Wybierz opcję **Przywróć styl** i naciśnij przycisk **OK**. Styl zostanie przywrócony.
- 4 - Naciśnij przycisk  (w lewo) (w razie potrzeby wielokrotnie), aby zamknąć menu.

Dom lub Sklep

Jeśli po każdym włączeniu telewizora automatycznie przywracany jest styl obrazu **Jaskrawy**, jako lokalizację telewizora wybrano **Sklep**. To ustawienie jest przeznaczone do celów promocji w sklepie.

Aby ustawić lokalizację Dom...







- 1 - Naciśnij przycisk , wybierz opcję **Wszystkie ustawienia** i naciśnij przycisk **OK**.
- 2 - Wybierz opcję **Ustawienia ogólne** i naciśnij przycisk , aby przejść do menu.
- 3 - Wybierz opcję **Lokalizacja > Dom** i naciśnij przycisk **OK**.
- 4 - Naciśnij przycisk  (w lewo) (w razie potrzeby wielokrotnie), aby zamknąć menu.

Ustawienia obrazu

Kolor

Za pomocą opcji **Kolor** można dostosować nasycenie kolorów obrazu.



Aby dostosować kolory...

- 1 - Naciśnij przycisk , wybierz opcję **Wszystkie ustawienia** i naciśnij przycisk **OK**.
- 2 - Wybierz opcję **Obraz** i naciśnij przycisk , aby przejść do menu.
- 3 - Wybierz opcję **Kolor** i naciśnij przycisk , aby przejść do menu.
- 4 - Naciśnij strzałkę  (w górę) lub  (w dół), aby zmienić wartość.
- 5 - Naciśnij przycisk  (w lewo) (w razie potrzeby wielokrotnie), aby zamknąć menu.

Kontrast

Za pomocą opcji **Kontrast** można dostosować kontrast obrazu.

Aby dostosować kontrast...

- 1 - Naciśnij przycisk , wybierz opcję **Wszystkie ustawienia** i naciśnij przycisk **OK**.
- 2 - Wybierz opcję **Obraz** i naciśnij przycisk , aby przejść do menu.
- 3 - Wybierz opcję **Kontrast** i naciśnij przycisk , aby przejść do menu.

4 - Naciśnij strzałkę **▲** (w górę) lub **▼** (w dół), aby zmienić wartość.

5 - Naciśnij przycisk **◀** (w lewo) (w razie potrzeby wielokrotnie), aby zamknąć menu.

Ostrość

Za pomocą opcji **Ostrość** można dostosować poziom ostrości szczegółów obrazu.

Aby dostosować ostrość...

1 - Naciśnij przycisk **⚙️**, wybierz opcję **Wszystkie ustawienia** i naciśnij przycisk **OK**.

2 - Wybierz opcję **Obraz** i naciśnij przycisk **▶** (w prawo), aby przejść do menu.

3 - Wybierz opcję **Ostrość** i naciśnij przycisk **▶** (w prawo).

4 - Naciśnij strzałkę **▲** (w górę) lub **▼** (w dół), aby zmienić wartość.

5 - Naciśnij przycisk **◀** (w lewo) (w razie potrzeby wielokrotnie), aby zamknąć menu.

Zaawansowane ustawienia obrazu

Gra lub komputer

Po podłączeniu urządzenia telewizor rozpoznaje jego typ i nadaje każdemu urządzeniu prawidłową nazwę typu. Jeśli chcesz, możesz zmienić nazwę typu. Po ustawieniu prawidłowego typu dla urządzenia telewizor automatycznie optymalizuje ustawienia, kiedy użytkownik wybiera dane urządzenie z menu **Źródła**.

Jeśli masz konsolę do gier z wbudowanym odtwarzaczem płyt Blu-ray, możesz ustawić nazwę typu na **Płyta Blu-ray**. Przy użyciu ustawienia **Gra lub komputer** można ręcznie przełączyć telewizor na ustawienia idealne do grania. Nie zapomnij o wyłączeniu ustawienia **Gra lub komputer** przed wznowieniem oglądania telewizji.

Aby ręcznie zmienić ustawienie...

1 - Naciśnij przycisk **⚙️**, wybierz opcję **Wszystkie ustawienia** i naciśnij przycisk **OK**.

2 - Wybierz opcję **Obraz** i naciśnij przycisk **▶** (w prawo), aby przejść do menu.

3 - Wybierz opcję **Zaawansowane > Gra lub komputer** i wybierz typ urządzenia, którego chcesz używać. Aby wybrać z powrotem tryb telewizji, wybierz opcję **Wyłącz**.

4 - Naciśnij przycisk **◀** (w lewo) (w razie potrzeby wielokrotnie), aby zamknąć menu.

Ustawienia kolorów

Wzmocnienie kolorów

Za pomocą opcji **Wzmocnienie kolorów** można zwiększyć intensywność kolorów i poziom szczegółowości w przypadku jasnych kolorów.

Aby dostosować poziom...

1 - Naciśnij przycisk **⚙️**, wybierz opcję **Wszystkie ustawienia** i naciśnij przycisk **OK**.

2 - Wybierz opcję **Obraz** i naciśnij przycisk **▶** (w prawo), aby przejść do menu.

3 - Wybierz opcję **Zaawansowane > Kolor > Wzmocnienie kolorów** i naciśnij przycisk **OK**.

4 - Wybierz opcję **Maksimum, Średnio, Minimum lub Wyłącz**.

5 - Naciśnij przycisk **◀** (w lewo) (w razie potrzeby wielokrotnie), aby zamknąć menu.

Temperatura koloru

Za pomocą opcji **Temperatura barwowa** można wybrać dla obrazu zaprogramowaną temperaturę barw lub wybrać ustawienie **Niestandardowe**, aby samodzielnie określić temperaturę za pomocą opcji **Niestandardowa temperatura barwowa**. Temperatura barwowa i Niestandardowa temperatura barwowa to funkcje przeznaczone dla użytkowników zaawansowanych.

Aby wybrać zaprogramowaną temperaturę...

1 - Naciśnij przycisk **⚙️**, wybierz opcję **Wszystkie ustawienia** i naciśnij przycisk **OK**.

2 - Wybierz opcję **Obraz** i naciśnij przycisk **▶** (w prawo), aby przejść do menu.

3 - Wybierz opcję **Zaawansowane > Kolor > Temperatura barwowa** i naciśnij przycisk **OK**.

4 - Wybierz opcję **Normalny, Ciepły lub Zimny**. Możesz też wybrać opcję **Niestandardowe**, aby samodzielnie dostosować temperaturę barwową.

5 - Naciśnij przycisk **◀** (w lewo) (w razie potrzeby wielokrotnie), aby zamknąć menu.

Niestandardowa temperatura barwowa

Za pomocą opcji **Niestandardowa temperatura barwowa** można ustawić własną temperaturę barwową. Aby ustawić niestandardową temperaturę barwową, najpierw wybierz opcję **Własne** dla ustawienia **Temperatura barwowa**. Niestandardowa temperatura barwowa to funkcja przeznaczona dla użytkowników zaawansowanych.

Aby ustawić niestandardową temperaturę barwową...

1 - Naciśnij przycisk **⚙️**, wybierz opcję **Wszystkie**

ustawienia i naciśnij przycisk **OK**.
2 - Wybierz opcję **Obraz** i naciśnij przycisk **➤** (w prawo), aby przejść do menu.
3 - Wybierz opcję **Zaawansowane > Kolor > Niestandardowa temperatura barwowa** i naciśnij przycisk **OK**.
4 - Naciśnij strzałkę **▲** (w górę) lub **▼** (w dół), aby zmienić wartość. WP oznacza punkt bieli, a BL poziom czerni. Można również wybrać z tego menu jedno z ustawień zaprogramowanych.
5 - Naciśnij przycisk **◀** (w lewo) (w razie potrzeby wielokrotnie), aby zamknąć menu.

Ustawienia kalibracji kolorów

Kalibracja kolorów ISF

Za pomocą opcji **Kalibracja kolorów ISF** specjalista może skalibrować odwzorowanie barw przez telewizor. Kalibracja kolorów jest ustawieniem eksperckim ISF.

Kalibracja ISF® pozwala optymalnie wykorzystać wszystkie możliwości tego telewizora. Można poprosić eksperta w zakresie kalibracji ISF o przyście do domu i wybranie optymalnych ustawień obrazu. Poza tym ekspert może także wykonać kalibrację ISF dla funkcji **Ambilight**.

Aby skorzystać z kalibracji ISF, skontaktuj się ze sprzedawcą.

Korzyści wynikające z kalibracji to...

- podwyższona jasność i ostrość obrazu;
- wyższy poziom szczegółowości jasnych i ciemnych fragmentów obrazu;
- głębsza, ciemniejsza czerń;
- lepsza jakość i czystość koloru;
- mniejsze zużycie energii.

Ekspert z zakresu kalibracji ISF zapisuje i blokuje wszystkie ustawienia ISF jako dwa style obrazu. Po zakończeniu kalibracji ISF naciśnij przycisk **⚙** i wybierz opcję **Styl obrazu**, a następnie **ISF Dzień** lub **ISF Noc**. Wybierz opcję **ISF Dzień**, aby oglądać telewizję w warunkach intensywnego oświetlenia, lub **ISF Noc**, jeśli chcesz oglądać telewizję przy słabszym świetle.

Barwa

Aby dostosować wartość ustawienia **Barwa**...

1 - Naciśnij przycisk **⚙**, wybierz opcję **Wszystkie ustawienia** i naciśnij przycisk **OK**.
2 - Wybierz opcję **Obraz** i naciśnij przycisk **➤** (w prawo), aby przejść do menu.
3 - Wybierz opcję **Zaawansowane > Kolor > Kalibracja kolorów** i naciśnij przycisk **OK**.
4 - Wybierz opcję **Barwa** i naciśnij przycisk **➤** (w

prawo).

5 - Naciśnij strzałkę **▲** (w górę) lub **▼** (w dół), aby zmienić wartość.

6 - Naciśnij przycisk **◀** (w lewo) (w razie potrzeby wielokrotnie), aby zamknąć menu.

Nasylenie

Aby dostosować wartość ustawienia **Nasylenie**...

1 - Naciśnij przycisk **⚙**, wybierz opcję **Wszystkie ustawienia** i naciśnij przycisk **OK**.
2 - Wybierz opcję **Obraz** i naciśnij przycisk **➤** (w prawo), aby przejść do menu.
3 - Wybierz opcję **Zaawansowane > Kolor > Kalibracja kolorów** i naciśnij przycisk **OK**.
4 - Wybierz opcję **Nasylenie** i naciśnij przycisk **➤** (w prawo).
5 - Naciśnij strzałkę **▲** (w górę) lub **▼** (w dół), aby zmienić wartość.
6 - Naciśnij przycisk **◀** (w lewo) (w razie potrzeby wielokrotnie), aby zamknąć menu.

Zresetuj wszystkie

Opcja **Zresetuj wszystkie** umożliwia przywrócenie wartości domyślnych wszystkich ustawień.

Aby zresetować wszystkie wartości w menu **Kalibracja kolorów**...

1 - Naciśnij przycisk **⚙**, wybierz opcję **Wszystkie ustawienia** i naciśnij przycisk **OK**.
2 - Wybierz opcję **Obraz** i naciśnij przycisk **➤** (w prawo), aby przejść do menu.
3 - Wybierz opcję **Zaawansowane > Kolor > Kalibracja kolorów** i naciśnij przycisk **OK**.
4 - Wybierz opcję **Zresetuj wszystkie** i naciśnij przycisk **OK**.
5 - Naciśnij przycisk **◀** (w lewo) (w razie potrzeby wielokrotnie), aby zamknąć menu.

Tryb ISF Tylko RGB

Tryb Tylko RGB jest ustawieniem eksperckim ISF umożliwiającym wybór kolorów RGB. Aby dostosować wartości w menu **Tryb Tylko RGB**, należy najpierw ustawić opcję **ISF Dzień** lub **ISF Noc** w menu **Styl obrazu**.

Aby dostosować wartość ustawienia **Tryb Tylko RGB**...

1 - Naciśnij przycisk **⚙**, wybierz opcję **Wszystkie ustawienia** i naciśnij przycisk **OK**.
2 - Wybierz opcję **Obraz** i naciśnij przycisk **➤** (w prawo), aby przejść do menu.
3 - Wybierz opcję **Zaawansowane > Kolor > Tryb**

Tylko RGB i naciśnij przycisk **OK**.
4 - Wybierz opcję **Czerwony**, **Zielony**, **Niebieski** lub **Wyłącz**, aby wyłączyć tryb RGB.
5 - Naciśnij przycisk **◀** (w lewo) (w razie potrzeby wielokrotnie), aby zamknąć menu.

Ustawienia kontrastu

Tryby kontrastu

Za pomocą opcji **Tryb kontrastu** można ustawić poziom, od którego ma być oszczędzana energia poprzez zmniejszanie intensywności podświetlenia ekranu. Wybierz najmniejsze zużycie energii lub najlepszą intensywność obrazu.

Aby dostosować poziom...

- 1 - Naciśnij przycisk **⚙️**, wybierz opcję **Wszystkie ustawienia** i naciśnij przycisk **OK**.
- 2 - Wybierz opcję **Obraz** i naciśnij przycisk **▶** (w prawo), aby przejść do menu.
- 3 - Wybierz opcję **Zaawansowane > Kontrast > Tryb kontrastu** i naciśnij przycisk **OK**.
- 4 - Wybierz opcję **Standard**, **Najlepsze zasilanie**, **Najlepszy obraz** lub **Wył.** i naciśnij przycisk **OK**.
- 5 - Naciśnij przycisk **◀** (w lewo) (w razie potrzeby wielokrotnie), aby zamknąć menu.

Kontrast dynamiczny

Za pomocą opcji **Kontrast dynamiczny** można ustawić poziom, od którego telewizor ma rozpocząć automatyczne poprawianie wyświetlanych szczegółów w ciemnych, średnio rozjaśnionych oraz jasnych obszarach obrazu.

Aby dostosować poziom...

- 1 - Naciśnij przycisk **⚙️**, wybierz opcję **Wszystkie ustawienia** i naciśnij przycisk **OK**.
- 2 - Wybierz opcję **Obraz** i naciśnij przycisk **▶** (w prawo), aby przejść do menu.
- 3 - Wybierz opcję **Zaawansowane > Kontrast > Kontrast dynamiczny** i naciśnij przycisk **OK**.
- 4 - Wybierz opcję **Maksimum**, **Średnio**, **Minimum** lub **Wyłącz**.
- 5 - Naciśnij przycisk **◀** (w lewo) (w razie potrzeby wielokrotnie), aby zamknąć menu.

Technologia Perfect Contrast

Za pomocą opcji **Doskonały kontrast** można ustawić poziom, od którego telewizor ma rozpocząć automatyczne poprawianie wyświetlanych szczegółów w ciemnych, średnio rozjaśnionych oraz jasnych obszarach obrazu.

Aby dostosować poziom...

- 1 - Naciśnij przycisk **⚙️**, wybierz opcję **Wszystkie ustawienia** i naciśnij przycisk **OK**.
- 2 - Wybierz opcję **Obraz** i naciśnij przycisk **▶** (w prawo), aby przejść do menu.
- 3 - Wybierz opcję **Zaawansowane > Kontrast > Doskonały kontrast** i naciśnij przycisk **OK**.
- 4 - Wybierz opcję **Maksimum**, **Średnio**, **Minimum** lub **Wyłącz**.
- 5 - Naciśnij przycisk **◀** (w lewo) (w razie potrzeby wielokrotnie), aby zamknąć menu.

Jasność

Za pomocą opcji **Jasność** można ustawić poziom jasności dla sygnału wizyjnego. Jasność to ustawienie przeznaczone dla użytkowników zaawansowanych. Zalecamy użytkownikom niezaawansowanym dostosowanie jasności obrazu za pomocą ustawienia **Kontrast**.

Aby dostosować poziom...

- 1 - Naciśnij przycisk **⚙️**, wybierz opcję **Wszystkie ustawienia** i naciśnij przycisk **OK**.
- 2 - Wybierz opcję **Obraz** i naciśnij przycisk **▶** (w prawo), aby przejść do menu.
- 3 - Wybierz opcję **Zaawansowane > Kontrast > Jasność** i naciśnij przycisk **OK**.
- 4 - Naciśnij strzałkę **▲** (w górę) lub **▼** (w dół), aby zmienić wartość.
- 5 - Naciśnij przycisk **◀** (w lewo) (w razie potrzeby wielokrotnie), aby zamknąć menu.

Kontrast obrazu

Za pomocą opcji **Kontrast obrazu** można zmniejszyć poziom kontrastu obrazu.

Aby dostosować poziom...

- 1 - Naciśnij przycisk **⚙️**, wybierz opcję **Wszystkie ustawienia** i naciśnij przycisk **OK**.
- 2 - Wybierz opcję **Obraz** i naciśnij przycisk **▶** (w prawo), aby przejść do menu.
- 3 - Wybierz opcję **Zaawansowane > Kontrast > Kontrast obrazu** i naciśnij przycisk **OK**.
- 4 - Naciśnij strzałkę **▲** (w górę) lub **▼** (w dół), aby zmienić wartość.
- 5 - Naciśnij przycisk **◀** (w lewo) (w razie potrzeby wielokrotnie), aby zamknąć menu.

Czujnik światła

Opcja **Czujnik światła** automatycznie dostosowuje ustawienia obrazu do warunków oświetlenia panujących w pomieszczeniu. **Czujnik światła** można włączyć lub wyłączyć.

Aby włączyć lub wyłączyć opcję...

- 1 - Naciśnij przycisk , wybierz opcję **Wszystkie ustawienia** i naciśnij przycisk **OK**.
- 2 - Wybierz opcję **Obraz** i naciśnij przycisk **➤** (w prawo), aby przejść do menu.
- 3 - Wybierz opcję **Zaawansowane > Kontrast > Czujnik światła** i naciśnij przycisk **OK**.
- 4 - Wybierz opcję **Włącz** lub **Wyłącz**.
- 5 - Naciśnij przycisk **◀** (w lewo) (w razie potrzeby wielokrotnie), aby zamknąć menu.

Gamma

Za pomocą opcji **Gamma** można wybrać nieliniowe ustawienie jasności i kontrastu obrazu. Gamma to funkcja przeznaczona dla użytkowników zaawansowanych.

Aby dostosować poziom...

- 1 - Naciśnij przycisk , wybierz opcję **Wszystkie ustawienia** i naciśnij przycisk **OK**.
- 2 - Wybierz opcję **Obraz** i naciśnij przycisk **➤** (w prawo), aby przejść do menu.
- 3 - Wybierz opcję **Zaawansowane > Kontrast > Gamma** i naciśnij przycisk **OK**.
- 4 - Naciśnij strzałkę **▲** (w górę) lub **▼** (w dół), aby zmienić wartość.
- 5 - Naciśnij przycisk **◀** (w lewo) (w razie potrzeby wielokrotnie), aby zamknąć menu.

Ustawienia ostrości

Ultra Resolution

Opcja **Ultra Resolution** zapewnia doskonałą ostrość linii oraz konturów.

Aby włączyć lub wyłączyć opcję...

- 1 - Naciśnij przycisk , wybierz opcję **Wszystkie ustawienia** i naciśnij przycisk **OK**.
- 2 - Wybierz opcję **Obraz** i naciśnij przycisk **➤** (w prawo), aby przejść do menu.
- 3 - Wybierz opcję **Zaawansowane > Ostrość > Ultra Resolution** i naciśnij przycisk **OK**.
- 4 - Wybierz opcję **Włącz** lub **Wyłącz**.
- 5 - Naciśnij przycisk **◀** (w lewo) (w razie potrzeby wielokrotnie), aby zamknąć menu.

Redukcja szumów

Za pomocą opcji **Redukcja szumów** można zredukować poziom szumów obrazu.

Aby dostosować redukcję szumów...

- 1 - Naciśnij przycisk , wybierz opcję **Wszystkie**

ustawienia i naciśnij przycisk **OK**.

2 - Wybierz opcję **Obraz** i naciśnij przycisk **➤** (w prawo), aby przejść do menu.

3 - Wybierz

opcję **Zaawansowane > Ostrość > Redukcja szumów** i naciśnij przycisk **➤** (w prawo), aby przejść do menu.

4 - Wybierz

opcję **Maksimum**, **Średnio**, **Minimum** lub **Wyłącz**.

5 - Naciśnij przycisk **◀** (w lewo) (w razie potrzeby wielokrotnie), aby zamknąć menu.

Redukcja zniekształceń MPEG

Za pomocą opcji **Redukcja zniekształceń MPEG** można sprawić, aby przejścia cyfrowe obrazu stały się bardziej płynne. Zniekształcenia MPEG są na obrazie najczęściej widoczne jako niewielkie kwadraty lub poszarpane krawędzie.

Aby zredukować zniekształcenia MPEG...

- 1 - Naciśnij przycisk , wybierz opcję **Wszystkie ustawienia** i naciśnij przycisk **OK**.
- 2 - Wybierz opcję **Obraz** i naciśnij przycisk **➤** (w prawo), aby przejść do menu.
- 3 - Wybierz opcję **Zaawansowane > Ostrość > Redukcja zniekształceń MPEG** i naciśnij przycisk **➤** (w prawo), aby przejść do menu.
- 4 - Wybierz opcję **Maksimum**, **Średnio**, **Minimum** lub **Wyłącz**.
- 5 - Naciśnij przycisk **◀** (w lewo) (w razie potrzeby wielokrotnie), aby zamknąć menu.

Ustawienia ruchu

Natural Motion

Za pomocą opcji **Natural Motion** można zredukować efekt migotania obrazu widoczny na filmach. Technologia **Natural Motion** sprawia, że każdy ruch jest płynny.

Aby dostosować migotanie obrazu...

- 1 - Naciśnij przycisk , wybierz opcję **Wszystkie ustawienia** i naciśnij przycisk **OK**.
- 2 - Wybierz opcję **Obraz** i naciśnij przycisk **➤** (w prawo), aby przejść do menu.
- 3 - Wybierz opcję **Zaawansowane > Ruch > Natural Motion** i naciśnij przycisk **OK**.
- 4 - Wybierz opcję **Maksimum**, **Średnio**, **Minimum** lub **Wyłącz**.
- 5 - Naciśnij przycisk **◀** (w lewo) (w razie potrzeby wielokrotnie), aby zamknąć menu.

Format obrazu

Podstawowe

Jeśli obraz nie wypełnia całego ekranu albo widoczne są czarne pasy u góry i u dołu ekranu lub po bokach, możesz dostosować obraz tak, aby całkowicie wypełniał ekran.

Aby wybrać jedno z podstawowych ustawień w celu wypełnienia ekranu...

1 - Podczas oglądania kanału telewizyjnego naciśnij przycisk .

2 - Wybierz opcję **Format obrazu** > **Wypełnij ekran** lub **Dopasuj do ekranu** i naciśnij przycisk **OK**.

3 - Naciśnij przycisk **◀** (w lewo) (w razie potrzeby wielokrotnie), aby zamknąć menu.

- **Wypełnij ekran** — automatyczne powiększanie obrazu tak, aby wypełnił cały ekran. Minimalne zniekształcenia obrazu, napisy są widoczne. Ustawienie nieodpowiednie do wyświetlania obrazu z komputera. W przypadku niektórych nietypowych formatów obrazu nadal mogą być widoczne czarne pasy.

- **Dopasuj do ekranu** — automatyczne powiększanie obrazu tak, aby maksymalnie wypełniał ekran bez żadnych zniekształceń. Mogą być widoczne czarne pasy. Ustawienie nieodpowiednie do wyświetlania obrazu z komputera.

Zaawansowana technologia

Jeśli nie uda Ci się zmienić formatu obrazu w żądany sposób przy użyciu tych dwóch ustawień podstawowych, możesz skorzystać z ustawień zaawansowanych. Pozwalają one ręcznie zmienić format obrazu na ekranie.

Możesz powiększać, rozciągać i przesunąć obraz na ekranie, aby wyświetlić żądane elementy, takie jak brakujące napisy czy przewijane banery tekstowe. Kiedy ustawisz prawidłowy format obrazu dla określonego źródła, np. dla podłączonej konsoli do gier, możesz przywrócić to ustawienie, gdy będziesz następnym razem używać tej samej konsoli. Telewizor zapamiętuje ostatnie ustawienie określone dla każdego połączenia.

Aby ręcznie zmienić format obrazu...

1 - Podczas oglądania kanału telewizyjnego naciśnij przycisk .

2 - Wybierz opcję **Zaawansowane** i naciśnij przycisk **OK**.

3 - Użyj opcji **Przesuń**, **Powiększenie**, **Rozciągnij** lub **Oryginalny**, aby dostosować obraz.

4 - Możesz też wybrać opcję **Ostatnie ustawienie** i nacisnąć przycisk **OK**, aby przełączyć na wcześniej zachowany format.

5 - Albo też wybierz opcję **Cofnij**, aby przywrócić

ustawienie, które było aktywne po otwarciu ekranu **Format obrazu**.

- **Przesuń** — wybierz strzałki, aby przesunąć obraz. Przesuwanie obrazu jest możliwe tylko po jego powiększeniu.

- **Powiększenie** — wybierz strzałki, aby powiększyć.

- **Rozciągnij** — wybierz strzałki, aby rozciągnąć obraz w pionie lub w poziomie.

- **Cofnij** — wybierz, aby przywrócić pierwotny format obrazu.

- **Oryginalny** — wyświetla format macierzysty obrazu. Jest to format pikseli 1:1. Tryb zaawansowany w przypadku wejścia HD lub komputerowego.

Szybkie ustawienia dźwięku

Podczas instalacji w kilku prostych krokach wybiera się ustawienia obrazu. Opcja **Szybkie ustawienia obrazu** umożliwia ponowne wykonanie tych kroków. Aby to zrobić, upewnij się, że telewizor może wyświetlić kanał telewizyjny lub materiał z podłączonego urządzenia.

Aby wybrać ustawienia obrazu, wykonując kilka prostych kroków...

1 - Naciśnij przycisk , wybierz opcję **Wszystkie ustawienia** i naciśnij przycisk **OK**.

2 - Wybierz opcję **Obraz** i naciśnij przycisk **▶** (w prawo), aby przejść do menu.

3 - Wybierz opcję **Zaawansowane** > **Szybkie ustawienia obrazu** i naciśnij przycisk **OK**.

4 - Wybierz opcję **Rozpocznij** i naciśnij przycisk **OK**. Przyciski nawigacji pozwalają dokonać wyboru.

5 - Na końcu wybierz opcję **Zakończ** i naciśnij przycisk **OK**.

6 - Naciśnij przycisk **◀** (w lewo) (w razie potrzeby wielokrotnie), aby zamknąć menu.

23.2

Dźwięk

Styl dźwięku

Wybieranie stylu

W celu łatwego dostosowania ustawień dźwięku można wybrać wstępnie zaprogramowane ustawienia stylu dźwięku.

1 - Podczas oglądania kanału telewizyjnego naciśnij przycisk .

2 - Wybierz opcję **Dźwięk** i naciśnij przycisk **▶** (w prawo), aby przejść do menu.

3 - Wybierz opcję **Styl dźwięku** i wybierz jeden ze stylów z listy.

4 - Naciśnij przycisk **◀** (w lewo) (w razie potrzeby

wielokrotnie), aby zamknąć menu.

Dostępne style...

- **Osobisty** — preferencje dźwięku ustawione po pierwszym włączeniu
- **Oryginalny** — najbardziej neutralne ustawienie dźwięku
- **Film** — idealne do oglądania filmów
- **Muzyka** — idealne do słuchania muzyki
- **Gra** — idealne do gier



- **Wiadomości** — idealne do odtwarzania mowy

Przywracanie stylu

Po wybraniu stylu dźwięku można dostosować dowolne ustawienie dźwięku za pomocą opcji **Konfiguracja > Dźwięk...**

Wybrany styl zachowa dokonane zmiany. Zalecamy, aby dostosowywać ustawienia dźwięku tylko dla stylu **Osobisty**. Styl dźwięku **Osobisty** umożliwia zapisanie ustawień dla poszczególnych podłączonych urządzeń w menu **Źródła**.

Aby przywrócić oryginalne ustawienia stylu...







- 1 - Podczas oglądania kanału telewizyjnego naciśnij przycisk .
- 2 - Wybierz opcję **Dźwięk** i naciśnij przycisk  (w prawo), aby przejść do menu.
- 3 - Wybierz opcję **Styl dźwięku** i wybierz styl dźwięku, który chcesz przywrócić.
- 4 - Wybierz opcję **Przywróć styl**. Styl zostanie przywrócony.
- 5 - Naciśnij przycisk  (w lewo) (w razie potrzeby wielokrotnie), aby zamknąć menu.

Ustawienia dźwięku

Basy

Za pomocą opcji **Basy** można dostosować nasycenie tonów niskich.







Aby dostosować poziom...

- 1 - Naciśnij przycisk , wybierz opcję **Wszystkie ustawienia** i naciśnij przycisk **OK**.
- 2 - Wybierz opcję **Dźwięk** i naciśnij przycisk  (w prawo), aby przejść do menu.
- 3 - Wybierz opcję **Basy** i naciśnij przycisk  (w prawo).
- 4 - Naciśnij strzałkę  (w górę) lub  (w dół), aby zmienić wartość.
- 5 - Naciśnij przycisk  (w lewo) (w razie potrzeby wielokrotnie), aby zamknąć menu.

Tony wysokie

Za pomocą opcji **Tony wysokie** można dostosować nasycenie tonów wysokich.





Aby dostosować poziom...

- 1 - Naciśnij przycisk , wybierz opcję **Wszystkie ustawienia** i naciśnij przycisk **OK**.
- 2 - Wybierz opcję **Dźwięk** i naciśnij przycisk  (w prawo), aby przejść do menu.
- 3 - Wybierz opcję **Tony wysokie** i naciśnij przycisk  (w prawo).
- 4 - Naciśnij strzałkę  (w górę) lub  (w dół), aby zmienić wartość.
- 5 - Naciśnij przycisk  (w lewo) (w razie potrzeby wielokrotnie), aby zamknąć menu.

Efekt surround

Za pomocą opcji **Efekt surround** można wybrać efekt dźwiękowy dla głośników telewizora.

Aby skonfigurować efekt surround...





- 1 - Naciśnij przycisk , wybierz opcję **Wszystkie ustawienia** i naciśnij przycisk **OK**.
- 2 - Wybierz opcję **Dźwięk** i naciśnij przycisk  (w prawo), aby przejść do menu.
- 3 - Wybierz opcję **Efekt surround** i naciśnij przycisk  (w prawo), aby przejść do menu.
- 4 - Wybierz opcję **Stereo** lub **Incredible Surround**.
- 5 - Naciśnij przycisk  (w lewo) (w razie potrzeby wielokrotnie), aby zamknąć menu.

Zaawansowane ustawienia dźwięku

Automatyczna regulacja głośności

Za pomocą opcji **Automatyczna regulacja głośności** można skonfigurować telewizor tak, aby automatycznie wyrównywał nagłe różnice w głośności dźwięku, np. na początku bloków reklamowych lub podczas zmiany kanałów.

Aby włączyć lub wyłączyć opcję...

- 1 - Naciśnij przycisk , wybierz opcję **Wszystkie ustawienia** i naciśnij przycisk **OK**.
- 2 - Wybierz opcję **Dźwięk** i naciśnij przycisk  (w prawo), aby przejść do menu.
- 3 - Wybierz opcję **Zaawansowane** i naciśnij przycisk  (w prawo), aby przejść do menu.
- 4 - Wybierz opcję **Automatyczna regulacja głośności** i naciśnij przycisk  (w prawo), aby przejść do menu.
- 5 - Wybierz opcję **Włącz** lub **Wyłącz**.
- 6 - Naciśnij przycisk  (w lewo) (w razie potrzeby wielokrotnie), aby zamknąć menu.

Clear Sound

Za pomocą opcji **Clear Sound** można zwiększyć wyrazistość mowy. Idealnie sprawdza się ona przy oglądaniu programów informacyjnych. Funkcję można włączyć lub wyłączyć.

Aby włączyć lub wyłączyć opcję...

- 1 - Naciśnij przycisk , wybierz opcję **Wszystkie ustawienia** i naciśnij przycisk **OK**.
- 2 - Wybierz opcję **Dźwięk** i naciśnij przycisk **➤** (w prawo), aby przejść do menu.
- 3 - Wybierz opcję **Zaawansowane > Clear Sound** i naciśnij przycisk **OK**.
- 4 - Wybierz opcję **Włącz** lub **Wyłącz** i naciśnij przycisk **OK**.
- 5 - Naciśnij przycisk **◀** (w lewo) (w razie potrzeby wielokrotnie), aby zamknąć menu.

Format sygnału wyj. audio

Aby uzyskać więcej informacji, w menu **Pomoc** wybierz opcję **Słowa kluczowe** i wyszukaj temat **Format sygnału wyj. audio**.

Wyrównywanie wyjścia audio

Aby uzyskać więcej informacji, w menu **Pomoc** wybierz opcję **Słowa kluczowe** i wyszukaj temat **Wyrównywanie wyjścia audio**.

Opóźnienie wyjścia audio

Jeśli w zestawie kina domowego została włączona funkcja opóźnienia (synchronizacji) dźwięku, należy wyłączyć funkcję **Opóźnienie wyjścia audio** w telewizorze, aby zsynchronizować dźwięk z obrazem.

Aby wyłączyć opcję **Opóźnienie wyjścia audio**...

- 1 - Naciśnij przycisk , wybierz opcję **Wszystkie ustawienia** i naciśnij przycisk **OK**.
- 2 - Wybierz opcję **Dźwięk** i naciśnij przycisk **➤** (w prawo), aby przejść do menu.
- 3 - Wybierz opcję **Zaawansowane > Opóźnienie wyjścia audio** i naciśnij przycisk **OK**.
- 4 - Wybierz opcję **Wyłącz**.
- 5 - Naciśnij przycisk **◀** (w lewo) (w razie potrzeby wielokrotnie), aby zamknąć menu.

Aby uzyskać więcej informacji, w menu **Pomoc** wybierz opcję **Słowa kluczowe** i wyszukaj temat **Opóźnienie wyjścia audio**.

Dostosowanie wyjścia audio

W przypadku, gdy nie można ustawić opóźnienia w zestawie kina domowego, należy to zrobić w telewizorze za pomocą funkcji **Dostosowanie wyjścia audio**.

Aby zsynchronizować dźwięk w telewizorze...

- 1 - Naciśnij przycisk , wybierz opcję **Wszystkie ustawienia** i naciśnij przycisk **OK**.
- 2 - Wybierz opcję **Dźwięk** i naciśnij przycisk **➤** (w prawo), aby przejść do menu.
- 3 - Wybierz opcję **Zaawansowane > Dostosowanie wyjścia audio** i naciśnij przycisk **OK**.
- 4 - Użyj suwaka, aby ustawić przesunięcie dźwięku, a następnie naciśnij przycisk **OK**.
- 5 - Naciśnij przycisk **◀** (w lewo) (w razie potrzeby wielokrotnie), aby zamknąć menu.

Aby uzyskać więcej informacji, w menu **Pomoc** wybierz opcję **Słowa kluczowe** i wyszukaj temat **Dostosowanie wyjścia audio**.

Głośność słuchawek

Za pomocą opcji **Głośność słuchawek** można osobno ustawić głośność dla podłączonych słuchawek.

Aby ustawić głośność...

- 1 - Naciśnij przycisk , wybierz opcję **Wszystkie ustawienia** i naciśnij przycisk **OK**.
- 2 - Wybierz opcję **Dźwięk** i naciśnij przycisk **➤** (w prawo), aby przejść do menu.
- 3 - Wybierz opcję **Głośność słuchawek** i naciśnij przycisk **OK**.
- 4 - Naciśnij strzałkę **▲** (w górę) lub **▼** (w dół), aby zmienić wartość.
- 5 - Naciśnij przycisk **◀** (w lewo) (w razie potrzeby wielokrotnie), aby zamknąć menu.



Głośniki

Wybór głośników

W tym menu możesz włączać i wyłączać głośniki telewizora. Jeżeli podłączono do telewizora kino domowe lub bezprzewodowy głośnik Bluetooth, możesz wybrać, które urządzenie ma odtwarzać dźwięk z telewizora. Wszystkie dostępne zestawy głośników są pokazane na liście.

Jeżeli korzystasz z urządzenia audio (np. kino domowe), możesz wybrać opcję **Autostart EasyLink**. Telewizor będzie włączał urządzenie audio, przekierowywał sygnał dźwiękowy do tego urządzenia i wyłączał swoje głośniki.

Aby wybrać żądany głośnik...

- 1 - Naciśnij przycisk , wybierz opcję **Głośniki** i naciśnij przycisk **OK**.
- 2 - Wybierz system głośników i naciśnij przycisk **OK**.
- 3 - Naciśnij przycisk , aby cofnąć do poprzedniego kroku.

Głośniki telewizora

Dźwięk z telewizora można przekierowywać do podłączonego urządzenia audio — zestawu kina domowego lub zestawu audio.

Można wybrać, gdzie ma być odtwarzany dźwięk telewizora i jak ma być kontrolowany.

- Jeśli wybierzesz opcję **Głośniki telewizora wyl.**, na stałe wyłączysz głośniki telewizora.
- Jeśli wybierzesz opcję **Głośniki telewizora wł.**, głośniki telewizora będą zawsze włączone.





W przypadku urządzenia audio podłączonego za pomocą złącza HDMI CEC można użyć jednego z ustawień funkcji EasyLink.

- Jeśli wybierzesz opcję **EasyLink**, telewizor będzie przysyłał sygnał dźwiękowy do urządzenia audio. Telewizor wyłączy głośniki telewizora, gdy urządzenie będzie odtwarzało dźwięk.



- W przypadku wybrania opcji **Autostart EasyLink** telewizor będzie włączał urządzenie audio, przekierowywał sygnał dźwiękowy do tego urządzenia i wyłączał swoje głośniki.

Nawet gdy wybrana jest opcja EasyLink lub Autostart EasyLink, można przełączyć dźwięk na głośniki telewizora.

Aby skonfigurować głośniki telewizora...

- 1 - Naciśnij przycisk , wybierz opcję **Wszystkie ustawienia** i naciśnij przycisk **OK**.
- 2 - Wybierz opcję **Dźwięk** i naciśnij przycisk  (w prawo), aby przejść do menu.
- 3 - Wybierz opcję **Zaawansowane** i naciśnij przycisk  (w prawo), aby przejść do menu.
- 4 - Wybierz opcję **Głośniki telewizora** i naciśnij przycisk  (w prawo), aby przejść do menu.
- 5 - Wybierz opcję **Głośniki telewizora wł.**, **Głośniki telewizora wyl.**, **EasyLink** lub **Autostart EasyLink**.
- 6 - Naciśnij przycisk , (w razie potrzeby wielokrotnie), aby zamknąć menu.

Aby wybrać głośniki bezpośrednio...

- 1 - Podczas oglądania telewizji naciśnij przycisk .
- 2 - Wybierz opcję **Głośniki**, a następnie opcję **Telewizor** lub **Zestaw audio**.
- 3 - Naciśnij przycisk , (w razie potrzeby wielokrotnie), aby zamknąć menu.

Głośniki bezprzewodowe

Co jest potrzebne

Telewizor łączy się z urządzeniami bezprzewodowymi w trybie Bluetooth®. Może to być głośnik zwykły, subwoofer, głośnik typu soundbar, a także słuchawki. W trybie Bluetooth LE można również korzystać z bezprzewodowych kontrolerów do gier.

Aby można było odtwarzać dźwięk z telewizora przez głośnik bezprzewodowy, trzeba sparować ten głośnik z telewizorem. Odbiornik pozwala wykonać parowanie głośników bezprzewodowych oraz maksymalnie czterech urządzeń w trybie Bluetooth LE (Low Energy). Telewizor odtwarza dźwięk tylko w jednym dodatkowym głośniku. Jeśli podłączysz subwoofer, dźwięk będzie odtwarzany przez telewizor i subwoofer. Jeśli podłączysz zestaw głośników Sound Bar, dźwięk będzie odtwarzany tylko przez ten zestaw głośników.

Uwaga — synchronizacja dźwięku i obrazu

Wiele modeli głośników Bluetooth ma tzw. wysoką latencję. Oznacza to, że dźwięk jest opóźniony w stosunku do obrazu, co powoduje brak synchronizacji — np. w trakcie dialogów. Zanim podejmiesz decyzję o zakupie systemu głośników Bluetooth, zapoznaj się z parametrami najnowszych modeli i poszukaj wersji o najniższej latencji. Zasięgnij rady sprzedawcy.



Aby uzyskać więcej informacji na temat sposobu parowania głośnika bezprzewodowego, w menu **Pomoc** wybierz opcję **Słowa kluczowe** i wyszukaj temat **Bluetooth, parowanie**.

Wybieranie głośnika

Aby uzyskać więcej informacji na temat parowania urządzeń bezprzewodowych, w menu **Pomoc** wybierz opcję **Słowa kluczowe** i wyszukaj temat **Bluetooth, parowanie**.

Usuwanie głośnika

Aby usunąć głośnik bezprzewodowy...

- 1 - Naciśnij przycisk , wybierz opcję **Wszystkie ustawienia** i naciśnij przycisk **OK**.
- 2 - Wybierz opcję **Dźwięk** i naciśnij przycisk  (w prawo), aby przejść do menu.
- 3 - Wybierz opcję **Głośniki bezprzewodowe** > **Usuń głośnik** i naciśnij przycisk **OK**.
- 4 - Naciśnij przycisk , (w razie potrzeby wielokrotnie), aby zamknąć menu.

Aby uzyskać więcej informacji na temat anulowania sparowania, w menu **Pomoc** wybierz opcję **Słowa kluczowe** i wyszukaj temat **Bluetooth, usuwanie urządzenia**.

Głośność subwoofera

Po podłączeniu bezprzewodowego subwoofera Bluetooth można nieco zwiększyć lub zmniejszyć jego głośność.

Aby skorygować głośność...

- 1 - Naciśnij przycisk , wybierz opcję **Wszystkie ustawienia** i naciśnij przycisk **OK**.
- 2 - Wybierz opcję **Dźwięk** i naciśnij przycisk **➤** (w prawo), aby przejść do menu.
- 3 - Wybierz opcję **Głośniki bezprzewodowe > Głośność subwoofera** i naciśnij przycisk **OK**.
- 4 - Naciśnij przycisk **▲** (w górę) lub **▼** (w dół), aby zmienić wartość.
- 5 - Naciśnij przycisk **◀** (w lewo) (w razie potrzeby wielokrotnie), aby zamknąć menu.

Problemy

Utrata połączenia

- Umieść głośnik bezprzewodowy w odległości 5 metrów od telewizora.
- Miejsca o wysokiej aktywności sieci bezprzewodowych, takie jak mieszkania z dużą liczbą routerów bezprzewodowych, mogą zakłócać połączenie bezprzewodowe. Umieść router i głośnik bezprzewodowy jak najbliżej telewizora.

Synchronizacja dźwięku i obrazu

- Zanim kupisz głośnik Bluetooth, sprawdź jego możliwości synchronizacji dźwięku z obrazem (m.in. dialogów). Nie wszystkie urządzenia Bluetooth działają prawidłowo. Zasięgnij rady sprzedawcy.

23.3

Ustawienia funkcji Ambilight

Styl Ambilight

Aby uzyskać więcej informacji, w menu **Pomoc** wybierz opcję **Słowa kluczowe** i wyszukaj temat **Styl Ambilight**.

Ustawienia funkcji Ambilight

Jasność Ambilight

Za pomocą opcji **Jasność** można ustawić poziom jasności dla funkcji Ambilight.

Aby dostosować poziom...

- 1 - Naciśnij przycisk , wybierz opcję **Wszystkie ustawienia** i naciśnij przycisk **OK**.
- 2 - Wybierz opcję **Ambilight** i naciśnij przycisk **➤** (w prawo), aby przejść do menu.

- 3 - Wybierz opcję **Jasność** i naciśnij przycisk **OK**.
- 4 - Naciśnij strzałkę **▲** (w górę) lub **▼** (w dół), aby zmienić wartość.
- 5 - Naciśnij przycisk **◀** (w lewo) (w razie potrzeby wielokrotnie), aby zamknąć menu.

Nasylenie kolorów funkcji Ambilight

Za pomocą opcji **Nasylenie** można ustawić poziom nasycenia kolorów dla funkcji Ambilight.

Aby dostosować poziom...

- 1 - Naciśnij przycisk , wybierz opcję **Wszystkie ustawienia** i naciśnij przycisk **OK**.
- 2 - Wybierz opcję **Ambilight** i naciśnij przycisk **➤** (w prawo), aby przejść do menu.
- 3 - Wybierz opcję **Nasylenie** i naciśnij przycisk **OK**.
- 4 - Naciśnij strzałkę **▲** (w górę) lub **▼** (w dół), aby zmienić wartość.
- 5 - Naciśnij przycisk **◀** (w lewo) (w razie potrzeby wielokrotnie), aby zamknąć menu.

Statyczny kolor funkcji Ambilight

Aby dostosować poziom...

- 1 - Naciśnij przycisk , wybierz opcję **Wszystkie ustawienia** i naciśnij przycisk **OK**.
- 2 - Wybierz opcję **Ambilight** i naciśnij przycisk **➤** (w prawo), aby przejść do menu.
- 3 - Wybierz opcję **Styczny kolor funkcji Ambilight** i naciśnij przycisk **OK**.
- 4 - Naciśnij strzałkę **▲** (w górę) lub **▼** (w dół), aby zmienić wartość.
- 5 - Naciśnij przycisk **◀** (w lewo) (w razie potrzeby wielokrotnie), aby zamknąć menu.

Zaawansowane ustawienia funkcji Ambilight

Kolor ściany

Opcja **Kolor ściany** umożliwia zneutralizowanie wpływu kolorowej ściany na kolory funkcji Ambilight. Określ kolor ściany za telewizorem, a telewizor dostosuje kolory funkcji Ambilight, aby były takie, jak zamierzono.

Aby wybrać kolor ściany... .

- 1 - Naciśnij przycisk , wybierz opcję **Wszystkie ustawienia** i naciśnij przycisk **OK**.
- 2 - Wybierz opcję **Ambilight** i naciśnij przycisk **➤** (w prawo), aby przejść do menu.
- 3 - Wybierz opcję **Zaawansowane > Kolor ściany** i naciśnij przycisk **OK**.
- 4 - Na palecie kolorów wybierz kolor, który najlepiej pasuje do koloru ściany za telewizorem.

5 - Naciśnij przycisk **<** (w lewo) (w razie potrzeby wielokrotnie), aby zamknąć menu.

Wyłączanie telewizora

Korzystając z opcji **Wyłączanie telewizora**, można skonfigurować oświetlenie Ambilight w taki sposób, aby wyłączało się natychmiast lub stopniowo gasło po wyłączeniu telewizora. Stopniowe wygaszanie zapewnia czas na włączenie normalnego oświetlenia.

Aby wybrać sposób wyłączenia funkcji Ambilight+hue...

- 1 - Naciśnij przycisk **⚙️**, wybierz opcję **Wszystkie ustawienia** i naciśnij przycisk **OK**.
- 2 - Wybierz opcję **Ambilight** i naciśnij przycisk **>** (w prawo), aby przejść do menu.
- 3 - Wybierz opcję **Zaawansowane > Wyłączanie telewizora** i naciśnij przycisk **OK**.
- 4 - Wybierz opcję **Wygaszanie lub Natychmiastowe wyłączenie**.
- 5 - Naciśnij przycisk **<** (w lewo) (w razie potrzeby wielokrotnie), aby zamknąć menu.

Strojenie ISF

Podczas kalibracji telewizora specjalista może skalibrować statyczny kolor funkcji Ambilight. Do kalibracji można wybrać dowolny kolor. Po zakończeniu kalibracji ISF można wybrać statyczny kolor ISF.

Aby wybrać statyczny kolor ISF...

Naciśnij przycisk **📺** (Ambilight) i wybierz opcję **ISF**, a następnie naciśnij przycisk **OK**.

Aby uzyskać więcej informacji, w menu **Pomoc** wybierz opcję **Słowa kluczowe** i wyszukaj temat **Kalibracja ISF®**.

Ambilight+hue

Konfiguruj

Krok 1. - Sieć

Najpierw należy przygotować telewizor do znalezienia **mostka Philips hue Bridge**. Telewizor i mostek Philips hue Bridge muszą znajdować się w tej samej sieci.

Instalacja...

- 1 - Podłącz mostek hue Bridge firmy Philips do gniazdka elektrycznego.
- 2 - Podłącz mostek hue Bridge firmy Philips do tego samego routera, którego używasz dla telewizora – użyj do tego celu przewodu Ethernet.

3 - Włącz żarówki hue.

Aby rozpocząć konfigurację...

1 - Naciśnij przycisk **⚙️**, wybierz opcję **Wszystkie ustawienia** i naciśnij przycisk **OK**.

2 - Wybierz opcję **Ambilight > Ambilight+hue** i naciśnij przycisk **OK**.

3 - Wybierz opcję **Konfiguruj** i naciśnij przycisk **OK**.

4 - Wybierz opcję **Rozpocznij** i naciśnij przycisk **OK**. Telewizor wyszuka mostek hue Bridge firmy Philips. W przeciwnym razie telewizor rozpocznie konfigurację sieci. Gdy mostek hue Bridge firmy Philips pojawi się na liście...

Przejdź do kroku 2. - Mostek hue Bridge.

Aby uzyskać więcej informacji na temat podłączania telewizora do sieci domowej, w menu **Pomoc** wybierz opcję **Słowa kluczowe** i wyszukaj temat **Sieć, bezprzewodowa**.

Krok 2. - Mostek hue Bridge

W kolejnym kroku należy połączyć telewizor z **mostkiem Philips hue Bridge**. Telewizor może być połączony tylko z jednym mostkiem hue Bridge.

Aby podłączyć mostek hue Bridge...

1 - Kiedy telewizor połączy się z siecią domową, wyświetli dostępne mostki hue Bridge. Jeśli telewizor nie znalazł jeszcze mostka hue Bridge, możesz wybrać opcję **Powt.przeszuk.** i nacisnąć przycisk **OK**.

Jeśli telewizor wyszukał jedyny mostek hue Bridge, który posiadasz, wybierz nazwę mostku hue Bridge i naciśnij przycisk **OK**.

Jeśli dostępnych jest kilka mostków hue Bridge, wybierz mostek, który ma być używany, a następnie naciśnij przycisk **OK**.

2 - Wybierz opcję **Rozpocznij** i naciśnij przycisk **OK**.

3 - Przejdź do mostka **Philips hue Bridge** i naciśnij przycisk połączenia na środku urządzenia. Spowoduje to połączenie mostka hue Bridge z telewizorem. Wykonaj tę czynność w ciągu 30 sekund. Telewizor potwierdzi nawiązanie połączenia z mostkiem.

4 - Wybierz opcję **OK** i naciśnij przycisk **OK**.

Po połączeniu mostka Philips hue Bridge z telewizorem przejdź do strony **Żarówki hue**.

Krok 3. - Żarówki hue

W kolejnym kroku należy wybrać żarówki Philips hue, które będą współpracować z funkcją Ambilight. Można wybrać maksymalnie 9 żarówek Philips hue dla funkcji Ambilight+hue.

Aby wybrać żarówki dla funkcji Ambilight+hue...

1 - Zaznacz na liście żarówki, które mają współpracować z funkcją Ambilight. Aby oznaczyć żarówkę, wybierz nazwę żarówki i naciśnij przycisk **OK**. Gdy oznaczysz żarówkę, mignie ona jeden raz.

2 - Gdy skończysz wprowadzać ustawienia, użyj opcji **OK** i zatwierdź wybór przyciskiem **OK**.

Po zaznaczeniu żarówek dla funkcji Ambilight+hue przejdź do strony **Konfigurowanie żarówki**.

Krok 4. - Konfiguracja żarówki

W kolejnym kroku należy skonfigurować poszczególne żarówki Philips hue.

Aby skonfigurować poszczególne żarówki hue...

1 - Wybierz żarówkę do skonfigurowania i naciśnij przycisk **OK**. Wybrana żarówka zacznie migać.

2 - Wybierz opcję **Rozpocznij** i naciśnij przycisk **OK**.

3 - Zacznij od wskazania położenia żarówki względem telewizora. Prawidłowe ustawienie kąta spowoduje wysłanie odpowiedniego koloru Ambilight do żarówki. Wybierz suwak, aby dostosować pozycję.

4 - Po drugie, należy określić odległość między żarówką a telewizorem. Im większa odległość od telewizora, tym słabszy kolor Ambilight. Wybierz suwak, aby dostosować odległość.

5 - Ostatnim krokiem jest ustawienie jasności żarówki. Wybierz suwak, aby dostosować jasność.

6 - Aby przerwać konfigurowanie tej żarówki, wybierz opcję **OK** i naciśnij przycisk **OK**.

7 - W menu **Skonfiguruj funkcję Ambilight+hue** można wybrać wszystkie żarówki i powtórzyć tę procedurę.

8 - Po skonfigurowaniu wszystkich żarówek Ambilight+hue wybierz opcję **Zakończ** i naciśnij przycisk **OK**.

Po wykonaniu tych czynności możesz zacząć korzystać z funkcji Ambilight+hue.

Wyłączanie

Aby wyłączyć funkcję Ambilight+hue...

1 - Naciśnij przycisk , wybierz opcję **Wszystkie ustawienia** i naciśnij przycisk **OK**.

2 - Wybierz opcję **Ambilight** i naciśnij

przycisk  (w prawo), aby przejść do menu.

3 - Wybierz opcję **Ambilight+hue** i naciśnij przycisk **OK**.

4 - Wybierz opcję **Wyłącz** lub **Włącz** i naciśnij przycisk **OK**.

5 - Naciśnij przycisk  (w lewo) (w razie potrzeby wielokrotnie), aby zamknąć menu.

Otoczenie światłem



Za pomocą funkcji **Otoczenie światłem** można dostosować dokładność, z jaką żarówki hue mają reagować na funkcję Ambilight.

Aby dostosować otoczenie światłem Ambilight+hue...

1 - Naciśnij przycisk , wybierz opcję **Wszystkie ustawienia** i naciśnij przycisk **OK**.

2 - Wybierz opcję **Ambilight** i naciśnij przycisk  (w prawo), aby przejść do menu.

3 - Wybierz opcję **Ambilight+hue > Otoczenie światłem** i naciśnij przycisk **OK**.

4 - Naciśnij strzałkę  (w górę) lub  (w dół), aby zmienić wartość.

5 - Naciśnij przycisk  (w lewo) (w razie potrzeby wielokrotnie), aby zamknąć menu.

Wyświetl konfigurację

Za pomocą opcji **Wyświetl konfigurację** można wyświetlić bieżącą konfigurację funkcji Ambilight+hue, sieci, mostka i żarówek.

Aby wyświetlić konfigurację funkcji Ambilight+hue...

1 - Naciśnij przycisk , wybierz opcję **Wszystkie ustawienia** i naciśnij przycisk **OK**.

2 - Wybierz opcję **Ambilight** i naciśnij przycisk  (w prawo), aby przejść do menu.

3 - Wybierz opcję **Ambilight+hue > Wyświetl konfigurację** i naciśnij przycisk **OK**.

4 - Naciśnij przycisk  (w lewo) (w razie potrzeby wielokrotnie), aby zamknąć menu.

Resetowanie konfiguracji

Aby przywrócić domyślne ustawienia funkcji Ambilight+hue...

1 - Naciśnij przycisk , wybierz opcję **Wszystkie ustawienia** i naciśnij przycisk **OK**.

2 - Wybierz opcję **Ambilight** i naciśnij przycisk  (w prawo), aby przejść do menu.

3 - Wybierz opcję **Ambilight+hue > Zresetuj konfigurację** i naciśnij przycisk **OK**. Konfiguracja zostanie zresetowana.

4 - Naciśnij przycisk  (w lewo) (w razie potrzeby wielokrotnie), aby zamknąć menu.

Sprawdzanie zużycia energii



Oszczędność energii

Ustawienia ekologiczne  obejmują ustawienia telewizora, które są przyjazne dla środowiska naturalnego.

Oszczędność energii

Po wybraniu opcji Oszczędność energii telewizor automatycznie wybiera styl obrazu Standard, który stanowi najbardziej energooszczędne ustawienie.



Aby skonfigurować telewizor do oszczędzania energii...

- 1 - Naciśnij przycisk , wybierz opcję **Wszystkie ustawienia** i naciśnij przycisk **OK**.
- 2 - Wybierz opcję **Ustawienia ekologiczne** i naciśnij przycisk  (w prawo), aby przejść do menu.
- 3 - Wybierz opcję **Oszczędność energii**. Pozycja **Styl obrazu** zostanie automatycznie ustawiona na wartość **Standard**.
- 4 - Naciśnij przycisk  (w lewo) (w razie potrzeby wielokrotnie), aby zamknąć menu.

Wyłączanie ekranu

Podczas słuchania muzyki można wyłączyć ekran telewizora, aby oszczędzać energię.

Aby był wyłączany tylko ekran telewizora...

- 1 - Naciśnij przycisk , wybierz opcję **Wszystkie ustawienia** i naciśnij przycisk **OK**.
- 2 - Wybierz opcję **Ustawienia ekologiczne** i naciśnij przycisk  (w prawo), aby przejść do menu.
- 3 - Wybierz opcję **Wyłączanie ekranu** i naciśnij przycisk **OK**. Ekran telewizora zostanie wyłączony.
- 4 - Naciśnij przycisk  (w lewo) (w razie potrzeby wielokrotnie), aby zamknąć menu.

Aby ponownie włączyć ekran, naciśnij dowolny przycisk na pilocie zdalnego sterowania.

Czujnik światła

Czujnik oświetlenia otoczenia pozwala oszczędzać energię poprzez obniżenie jasności ekranu telewizora, gdy światło otoczenia jest przyćmione. Wbudowany czujnik światła wraz z funkcją AmbientLight automatycznie dostosowuje obraz do warunków oświetlenia panujących w pomieszczeniu.

Aby włączyć czujnik światła...

- 1 - Naciśnij przycisk , wybierz opcję **Wszystkie**

ustawienia i naciśnij przycisk **OK**.

2 - Wybierz opcję **Ustawienia ekologiczne** i naciśnij przycisk  (w prawo), aby przejść do menu.

3 - Wybierz opcję **Czujnik światła**. Gdy czujnik światła jest aktywny, wyświetlana jest przed nim ikona .







4 - Naciśnij przycisk  (w lewo) (w razie potrzeby wielokrotnie), aby zamknąć menu.

Wyłącznik czasowy

Jeśli telewizor będzie odbierać sygnał telewizyjny, ale w ciągu 4 godzin nie zostanie naciśnięty żaden przycisk na pilocie, zasilanie wyłączy się automatycznie, co zapewnia oszczędność energii. Telewizor wyłączy się automatycznie także w przypadku, gdy nie będzie odbierać żadnego sygnału wejściowego ani poleceń pilota przez 10 minut.

Jeśli wykorzystujesz telewizor jako monitor komputerowy lub jeśli korzystasz z odbiornika cyfrowego (dekodera) do oglądania telewizji i nie używasz pilota do telewizora, wyłącz opcję automatycznego wyłączania.

Aby dezaktywować wyłącznik czasowy ...





- 1 - Naciśnij przycisk , wybierz opcję **Wszystkie ustawienia** i naciśnij przycisk **OK**.
- 2 - Wybierz opcję **Ustawienia ekologiczne** i naciśnij przycisk  (w prawo), aby przejść do menu.
- 3 - Wybierz opcję **Wyłącznik czasowy** i naciśnij przycisk  (w prawo).
- 4 - Naciśnij przycisk  (w górę) lub  (w dół), aby zmienić wartość. Wartość **0 (Wyłącz)** powoduje dezaktywację opcji automatycznego wyłączania.
- 5 - Naciśnij przycisk  (w lewo) (w razie potrzeby wielokrotnie), aby zamknąć menu.

Ustawienia ogólne

EasyLink

EasyLink

Aby wyłączyć całkowicie funkcję EasyLink...

- 1 - Naciśnij przycisk , wybierz opcję **Wszystkie ustawienia** i naciśnij przycisk **OK**.
- 2 - Wybierz opcję **Ustawienia ogólne** i naciśnij przycisk  (w prawo), aby przejść do menu.
- 3 - Wybierz opcję **EasyLink**, naciśnij przycisk  (w prawo) i wybierz kolejną czynność w ramach opcji **EasyLink**.
- 4 - Wybierz opcję **Wyłącz**.
- 5 - Naciśnij przycisk  (w lewo) (w razie potrzeby

wielokrotnie), aby zamknąć menu.

Pilot EasyLink

Aby wyłączyć pilota EasyLink...

- 1 - Naciśnij przycisk , wybierz opcję **Wszystkie ustawienia** i naciśnij przycisk **OK**.
- 2 - Wybierz opcję **Ustawienia ogólne** i naciśnij przycisk **▶** (w prawo), aby przejść do menu.
- 3 - Wybierz opcję **EasyLink > Pilot EasyLink** i naciśnij przycisk **OK**.
- 4 - Wybierz opcję **Wyłącz**.
- 5 - Naciśnij przycisk **◀** (w lewo) (w razie potrzeby wielokrotnie), aby zamknąć menu.

Ustawienia systemu Android

Możesz wyświetlać i zmieniać dane lub ustawienia właściwe tylko dla systemu Android. Tutaj znajdziesz listę aplikacji zainstalowanych w telewizorze oraz informacje o zajmowanej przez nie ilości miejsca. Możesz zmienić język wyszukiwania głosowego. Możesz dokonać konfiguracji klawiatury ekranowej lub zezwolić aplikacjom na odczyt Twojej lokalizacji. Możesz też przeglądać różnego rodzaju ustawienia systemu Android. Na stronie internetowej www.support.google.com/androidtv znajdziesz dalsze informacje o tych ustawieniach.

Aby otworzyć menu tych ustawień...

- 1 - Naciśnij przycisk , wybierz opcję **Wszystkie ustawienia** i naciśnij przycisk **OK**.
- 2 - Wybierz opcję **Ustawienia systemu Android** i naciśnij przycisk **OK**.
- 3 - Możesz też przeglądać różnego rodzaju ustawienia systemu Android.
- 4 - W razie potrzeby naciśnij przycisk **◀ BACK**, aby zamknąć menu.

Dysk twardy USB

Aby skonfigurować i sformatować dysk twardy USB...

- 1 - Naciśnij przycisk , wybierz opcję **Wszystkie ustawienia** i naciśnij przycisk **OK**.
- 2 - Wybierz opcję **Ustawienia ogólne** i naciśnij przycisk **▶** (w prawo), aby przejść do menu.
- 3 - Wybierz opcję **Dysk twardy USB** i naciśnij przycisk **OK**.
- 4 - Wybierz opcję **Uruchom** i postępuj zgodnie z wyświetlanymi instrukcjami.
- 5 - Naciśnij przycisk **◀** (w lewo) (w razie potrzeby wielokrotnie), aby zamknąć menu.

Aby uzyskać więcej informacji na temat instalacji

dysku twardego USB, w menu **Pomoc** wybierz opcję **Słowa kluczowe** i wyszukaj temat **Dysk twardy USB, instalacja**.

Jasność logo Philips

Można wyłączyć lub dostosować podświetlenie logo Philips z przodu telewizora.

Aby dostosować lub wyłączyć...

- 1 - Naciśnij przycisk , wybierz opcję **Wszystkie ustawienia** i naciśnij przycisk **OK**.
- 2 - Wybierz opcję **Ustawienia ogólne** i naciśnij przycisk **▶** (w prawo), aby przejść do menu.
- 3 - Wybierz opcję **Jasność logo Philips** i naciśnij przycisk **▶** (w prawo), aby przejść do menu.
- 4 - Wybierz opcję **Minimum, Średnio, Maksimum** lub **Wyłącz**, aby wyłączyć podświetlanie logo, a następnie naciśnij przycisk **OK**.
- 5 - Naciśnij przycisk **◀** (w lewo) (w razie potrzeby wielokrotnie), aby zamknąć menu.

Ustawienia klawiatury USB

Aby zainstalować klawiaturę USB, włącz telewizor i podłącz klawiaturę USB do jednego ze złączy **USB** w telewizorze. Kiedy telewizor wykryje klawiaturę po raz pierwszy, będzie można wybrać układ klawiatury i przetestować wybór. W przypadku wyboru cyrylicznego lub greckiego układu klawiatury możliwe jest wybranie dodatkowo łacińskiego układu klawiatury.

Aby zmienić ustawienie układu klawiatury, gdy układ został już wybrany...

- 1 - Naciśnij przycisk , wybierz opcję **Wszystkie ustawienia** i naciśnij przycisk **OK**.
- 2 - Wybierz opcję **Ustawienia ogólne** i naciśnij przycisk **▶** (w prawo), aby przejść do menu.
- 3 - Wybierz opcję **Ustawienia klawiatury USB** i naciśnij przycisk **OK**, aby rozpocząć konfigurację klawiatury.

HbbTV

Jeśli kanał telewizyjny oferuje strony HbbTV, w celu ich wyświetlenia należy najpierw włączyć funkcję HbbTV w ustawieniach telewizora.

- 1 - Naciśnij przycisk , wybierz opcję **Wszystkie ustawienia** i naciśnij przycisk **OK**.
- 2 - Wybierz opcję **Ustawienia ogólne** i naciśnij przycisk **▶** (w prawo), aby przejść do menu.
- 3 - Wybierz opcję **Zaawansowane > HbbTV** i naciśnij przycisk **OK**.
- 4 - Wybierz opcję **Włącz** lub **Wyłącz**.
- 5 - Naciśnij przycisk **◀** (w lewo) (w razie potrzeby

wielokrotnie), aby zamknąć menu.

Jeśli chcesz wyłączyć dostęp do stron HbbTV na danym kanale, możesz zablokować strony HbbTV tylko dla tego kanału.

- 1 - Ustaw kanał, dla którego chcesz zablokować strony HbbTV.
- 2 - Naciśnij przycisk **+** **OPTIONS** i wybierz opcję **HBB TV na tym kanale**, a następnie naciśnij przycisk **OK**.
- 3 - Wybierz opcję **Wyłącz** i naciśnij przycisk **OK**.

Dom lub Sklep

Jeśli telewizor jest zainstalowany w sklepie, można wybrać opcję wyświetlania banera promocyjnego. W pozycji **Styl obrazu** automatycznie ustawiana jest wówczas opcja **Jaskrawy**. **Wyłącznik czasowy** jest wyłączony.

Aby skonfigurować telewizor do użycia w sklepie...

- 1 - Naciśnij przycisk **⚙️**, wybierz opcję **Wszystkie ustawienia** i naciśnij przycisk **OK**.
- 2 - Wybierz opcję **Ustawienia ogólne** i naciśnij przycisk **➤** (w prawo), aby przejść do menu.
- 3 - Wybierz opcję **Lokalizacja > Sklep** i naciśnij przycisk **OK**.
- 4 - Naciśnij przycisk **◀** (w lewo) (w razie potrzeby wielokrotnie), aby zamknąć menu.

Jeśli używasz telewizora w domu, ustaw lokalizację **Dom**.

Konfiguracja sklepowa

Jeśli w telewizorze wybrano ustawienie **Sklep**, można ustawić dostępność określonej demonstracji do użytku w sklepie.

- 1 - Naciśnij przycisk **⚙️**, wybierz opcję **Wszystkie ustawienia** i naciśnij przycisk **OK**.
- 2 - Wybierz opcję **Ustawienia ogólne** i naciśnij przycisk **➤** (w prawo), aby przejść do menu.
- 3 - Wybierz opcję **Konfiguracja sklepowa** i naciśnij przycisk **➤** (w prawo), aby przejść do menu.
- 4 - Zmień ustawienia zgodnie z potrzebą.
- 5 - Naciśnij przycisk **◀** (w lewo) (w razie potrzeby wielokrotnie), aby zamknąć menu.

Umieszczenie telewizora

Podczas instalacji dla tego ustawienia jest wybierana wartość **Na podstawie telewizora lub Na ścianie**. Jeśli od tego czasu umiejscowienie telewizora zmieniło się, odpowiednio dostosuj to ustawienie, aby zapewnić najlepszą jakość odtwarzania dźwięku.

- 1 - Naciśnij przycisk **⚙️**, wybierz opcję **Wszystkie**

- ustawienia i naciśnij przycisk **OK**.
- 2 - Wybierz opcję **Ustawienia ogólne** i naciśnij przycisk **➤** (w prawo), aby przejść do menu.
- 3 - Wybierz opcję **Umieszczenie telewizora** i naciśnij przycisk **OK**.
- 4 - Wybierz opcję **Na podstawie telewizora lub Na ścianie**.
- 5 - Naciśnij przycisk **◀** (w lewo) (w razie potrzeby wielokrotnie), aby zamknąć menu.

Przewodnik telewizyjny

Aby uzyskać więcej informacji, w menu **Pomoc** wybierz opcję **Słowa kluczowe** i wyszukaj temat **Przewodnik telewizyjny, dane i informacje**.

Logo kanałów

W niektórych krajach telewizor może wyświetlać logo kanału.

Jeśli nie chcesz, aby logo były wyświetlane, możesz je wyłączyć.

Aby wyłączyć logo...

- 1 - Naciśnij przycisk **⚙️**, wybierz opcję **Wszystkie ustawienia** i naciśnij przycisk **OK**.
- 2 - Wybierz opcję **Ustawienia ogólne** i naciśnij przycisk **➤** (w prawo), aby przejść do menu.
- 3 - Wybierz opcję **Zaawansowane > Logo kanałów** i naciśnij przycisk **➤** (w prawo), aby przejść do menu.
- 4 - Wybierz opcję **Wyłącz** i naciśnij przycisk **OK**.
- 5 - Naciśnij przycisk **◀** (w lewo) (w razie potrzeby wielokrotnie), aby zamknąć menu.

Ustawienia fabryczne

Możesz przywrócić oryginalne (fabryczne) ustawienia telewizora.

Aby przywrócić oryginalne ustawienia...

- 1 - Naciśnij przycisk **⚙️**, wybierz opcję **Wszystkie ustawienia** i naciśnij przycisk **OK**.
- 2 - Wybierz opcję **Ustawienia ogólne** i naciśnij przycisk **➤** (w prawo), aby przejść do menu.
- 3 - Wybierz opcję **Ustawienia fabryczne** i naciśnij przycisk **OK**.
- 4 - Wybierz opcję **OK** i naciśnij przycisk **OK**.
- 5 - Naciśnij przycisk **◀** (w lewo) (w razie potrzeby wielokrotnie), aby zamknąć menu.

Blokowane funkcje

Zab. rodzicielskie

Aby ustawić minimalny wiek ograniczenia wiekowego dla oglądanych programów...

- 1 - Naciśnij przycisk , wybierz opcję **Wszystkie ustawienia** i naciśnij przycisk **OK**.
- 2 - Wybierz opcję **Blokowane funkcje** i naciśnij przycisk **➤** (w prawo), aby przejść do menu.
- 3 - Wybierz opcję **Zab. rodzicielskie** i wybierz wiek z listy.
- 4 - Naciśnij przycisk **◀** (w lewo) (w razie potrzeby wielokrotnie), aby zamknąć menu.

Blokada aplikacji

Aby uzyskać więcej informacji, w menu **Pomoc** wybierz opcję **Słowa kluczowe** i wyszukaj temat **Blokada aplikacji**.

Ustaw kod / Zmień kod

Kod PIN blokady rodzicielskiej służy do blokowania i odblokowywania kanałów lub programów.

Aby ustawić kod lub zmienić aktualny kod...

- 1 - Naciśnij przycisk , wybierz opcję **Wszystkie ustawienia** i naciśnij przycisk **OK**.
- 2 - Wybierz opcję **Blokowane funkcje** i naciśnij przycisk **➤** (w prawo), aby przejść do menu.
- 3 - Wybierz opcję **Ustaw kod lub Zmień kod** i naciśnij przycisk **OK**.
- 4 - Wprowadź wybrany 4-cyfrowy kod. Jeśli kod jest już ustawiony, wprowadź aktualny kod blokady rodzicielskiej, a następnie dwukrotnie wprowadź nowy kod.
- 5 - Naciśnij przycisk **◀** (w lewo) (w razie potrzeby wielokrotnie), aby zamknąć menu.

Nowy kod zostanie zapisany.

Nie pamiętasz swojego kodu PIN blokady rodzicielskiej?

Jeśli nie pamiętasz kodu PIN, możesz zastąpić aktualny kod nowym.

- 1 - Naciśnij przycisk , wybierz opcję **Wszystkie ustawienia** i naciśnij przycisk **OK**.
- 2 - Wybierz opcję **Blokowane funkcje** i naciśnij przycisk **➤** (w prawo), aby przejść do menu.
- 3 - Wybierz opcję **Zmień kod** i naciśnij przycisk **OK**.
- 4 - Wprowadź uniwersalny kod zastępczy **8888**.
- 5 - Wprowadź nowy kod PIN blokady rodzicielskiej i powtórz go, aby potwierdzić.
- 6 - Naciśnij przycisk **◀** (w lewo) (w razie potrzeby wielokrotnie), aby zamknąć menu.

Nowy kod zostanie zapisany.

Instalacja TV

Można ponownie wykonać instalację telewizora. Zostanie wykonana pełna reinstalacja telewizora.

Aby ponownie wykonać pełną instalację telewizora...

- 1 - Naciśnij przycisk , wybierz opcję **Wszystkie ustawienia** i naciśnij przycisk **OK**.
- 2 - Wybierz opcję **Ustawienia ogólne**, a potem **Zainstaluj ponownie telewizor**.
- 3 - Postępuj zgodnie z wyświetlanymi instrukcjami. Instalacja może potrwać kilka minut.

23.6

Zegar, region i język

Język menu

Aby zmienić język menu i komunikatów telewizora...

- 1 - Naciśnij przycisk , wybierz opcję **Wszystkie ustawienia** i naciśnij przycisk **OK**.
- 2 - Wybierz opcję **Region i język** i naciśnij przycisk **➤** (w prawo), aby przejść do menu.
- 3 - Wybierz opcję **Język > Język menu** i naciśnij przycisk **OK**.
- 4 - Wybierz żądany język.
- 5 - Naciśnij przycisk **◀** (w lewo) (w razie potrzeby wielokrotnie), aby zamknąć menu.

Preferencje językowe

Ustawienia języka ścieżki dźwiękowej

Cyfrowe kanały telewizyjne mogą nadawać programy z dodatkowymi językami ścieżki dźwiękowej. Można ustawić preferowany główny oraz dodatkowy język ścieżki dźwiękowej. Jeśli dostępny jest dźwięk w jednym z tych języków, zostaną ustawiony przez telewizor.

Jeśli żadne preferowane języki ścieżki dźwiękowej nie są dostępne, można wybrać inny dostępny język.

Aby ustawić główny i dodatkowy język ścieżki dźwiękowej...

- 1 - Naciśnij przycisk , wybierz opcję **Wszystkie ustawienia** i naciśnij przycisk **OK**.
- 2 - Wybierz opcję **Region i język** i naciśnij przycisk **➤** (w prawo), aby przejść do menu.
- 3 - Wybierz opcję **Język > Główny dźwięk lub Dodatkowy dźwięk** i naciśnij przycisk **OK**.
- 4 - Wybierz żądany język.
- 5 - Naciśnij przycisk **◀** (w lewo) (w razie potrzeby wielokrotnie), aby zamknąć menu.

Napisy dialogowe

Włączanie

Aby włączyć napisy, naciśnij przycisk **SUBTITLE**.

Dla napisów są dostępne opcje **Włącz**, **Wyłącz** oraz **Włącz., gdy wyciszony**.

Aby automatycznie wyświetlić napisy, kiedy program telewizyjny nie jest nadawany w języku ustawionym w telewizorze, wybierz opcję **Automat**. To ustawienie umożliwia także automatyczne wyświetlanie napisów po wyciszeniu dźwięku.

Ustawienia języka napisów

W przypadku kanałów cyfrowych często dostępnych jest kilka wersji językowych napisów. Można ustawić preferowany główny oraz dodatkowy język napisów. Jeśli dostępne są napisy w jednym z tych języków, wybrane napisy zostaną wyświetlone przez telewizor.

Jeśli żadne preferowane języki napisów nie są dostępne, można wybrać inny dostępny język.

Aby ustawić główny i dodatkowy język napisów...

1 - Naciśnij przycisk **⚙**, wybierz opcję **Wszystkie ustawienia** i naciśnij przycisk **OK**.

2 - Wybierz opcję **Region i język** i naciśnij przycisk **➤** (w prawo), aby przejść do menu.

3 - Wybierz opcję **Język > Główne napisy** lub **Dodatkowe napisy** i naciśnij przycisk **OK**.

4 - Wybierz żądany język.

5 - Naciśnij przycisk **◀** (w lewo) (w razie potrzeby wielokrotnie), aby zamknąć menu.

Napisy z teletekstu

Jeśli dostrojono kanał analogowy, należy ręcznie udostępnić napisy dla każdego kanału.

1 - Ustaw kanał i naciśnij przycisk **TEXT**, aby otworzyć teletekst.

2 - Wprowadź numer strony napisów (zwykle **888**).

3 - Naciśnij przycisk **TEXT** ponownie, aby zamknąć teletekst.

Jeśli podczas oglądania danego kanału analogowego zostanie wybrana opcja **Włącz** w menu napisów, zostaną wyświetlone napisy (o ile będą dostępne).

Języki telegazety / teletekstu

Strony teletekstu

Aby otworzyć telegazetę / teletekst podczas oglądania kanałów telewizyjnych, naciśnij przycisk **TEXT**.

Aby zamknąć Teletekst, naciśnij ponownie przycisk **TEXT**.

Wybór strony teletekstu

Aby wybrać stronę. . .

1 - Wprowadź numer strony za pomocą przycisków numerycznych.

2 - Użyj przycisków strzałek do poruszania się po ekranie.

3 - Naciśnij kolorowy przycisk, aby wybrać oznaczony kolorem temat na dole ekranu.

Podstrony teletekstu

Pod numerem strony teletekstu może kryć się kilka podstron. Numery podstron są wyświetlane na pasku obok numeru głównej strony.

Aby wybrać podstronę, naciśnij przycisk **◀** lub **➤**.

Tematy Strony teletekstu

Niektórzy nadawcy oferują funkcję tematów teletekstu.

Aby otworzyć strony tematów teletekstu w ramach teletekstu, naciśnij przycisk **+ OPTIONS** i wybierz opcję **Przegląd T.O.P.**

Ulubione strony

Telewizor tworzy listę ostatnich 10 stron teletekstu, jakie otwarto. Można łatwo je ponownie otworzyć w kolumnie Ulubione strony teletekstu.

1 - W trybie teletekstu wybierz gwiazdkę w lewym górnym rogu ekranu, aby wyświetlić kolumnę z ulubionymi stronami.

2 - Naciśnij przycisk **▼** (w dół) lub **▲** (w górę), aby wybrać numer strony, a następnie naciśnij przycisk **OK**, aby otworzyć stronę.

Zawartość listy można usunąć za pomocą opcji **Usuń ulubione strony**.

Wyszukiwanie w teletekście

Można wybrać słowo i wyszukać wszystkie jego wystąpienia w teletekście.

1 - Otwórz stronę teletekstu i naciśnij przycisk **OK**.

2 - Wybierz słowo lub liczbę za pomocą przycisków strzałek.

3 - Następnie ponownie naciśnij przycisk **OK**, aby przejść natychmiast do następnego wystąpienia tego słowa lub liczby.

4 - Naciśnij ponownie przycisk **OK**, aby przejść do kolejnego wystąpienia.

5 - Aby zakończyć wyszukiwanie, naciskaj przycisk **▲** (w górę), aż nie będzie wybrany żaden element.

Teletekst z podłączonego urządzenia

Niektóre urządzenia, które odbierają kanały telewizyjne, mogą również udostępniać teletekst.

Aby otworzyć teletekst z podłączonego urządzenia. . .

1 - Naciśnij przycisk **➡** wybierz urządzenie i naciśnij przycisk **OK**.

2 - Podczas oglądania kanału telewizyjnego w

urządzeniu naciśnij przycisk **+ OPTIONS**, wybierz opcję **Pokaż przyciski urządzenia** i wybierz przycisk **☰** oraz naciśnij przycisk **OK**.

3 - Naciśnij przycisk **← BACK**, aby ukryć przyciski urządzenia.

4 - Aby zamknąć teletekst, naciśnij ponownie przycisk **← BACK**.

Teletekst cyfrowy (dot. tylko Wielkiej Brytanii)

Niektórzy nadawcy telewizji cyfrowej oferują na swoich kanałach cyfrowych dedykowane usługi teletekstu cyfrowego lub telewizji interaktywnej. Usługi te wykorzystują normalne strony teletekstu, po których użytkownik porusza się za pomocą przycisków numerycznych, kolorowych przycisków i przycisków strzałek.

Aby zamknąć teletekst cyfrowy, naciśnij przycisk **← BACK**.

Opcje teletekstu

W trybie telegazety / teletekstu naciśnij przycisk **+ OPTIONS**, aby wybrać jedną z następujących opcji...

- **Zatrzymaj stronę**

Zatrzymywanie automatycznego przeglądania podstron telegazety.

- **Podwójny obraz / Pełny ekran**

Wyświetlanie kanału telewizyjnego i teletekstu obok siebie.

- **Przegląd T.O.P.**

Aby otworzyć teletekstu.

- **Powiększanie**

Powiększanie strony teletekstu, aby zwiększyć wygodę czytania.

- **Odkryj**

Pokazywanie ukrytych na stronie informacji.

- **Przeglądanie podstron**

Przewijanie stron, jeśli są dostępne.

- **Język**

Włączanie zestawu znaków potrzebnych do poprawnego wyświetlania teletekstu.

- **Teletekst 2.5**

Włączanie funkcji Teletekst 2.5 oferującej lepsze kolory i lepszą grafikę.

Konfiguracja teletekstu

Język teletekstu

Niektórzy nadawcy telewizji cyfrowej udostępniają kilka języków teletekstu.

Aby ustawić podstawowy i dodatkowy język teletekstu. . .

1 - Naciśnij przycisk **⚙️**, wybierz opcję **Wszystkie ustawienia** i naciśnij przycisk **OK**.

2 - Wybierz opcję **Region i język** i naciśnij

przycisk **➤** (w prawo), aby przejść do menu.

3 - Wybierz opcję **Język > Główna telegazeta** lub **Dodatkowa telegazeta** i naciśnij przycisk **OK**.

4 - Wybierz preferowane języki teletekstu.

5 - Naciśnij przycisk **◀** (w lewo) (w razie potrzeby wielokrotnie), aby zamknąć menu.

Teletekst 2.5

Jeśli jest dostępny, Teletekst 2.5 oferuje lepsze kolory i lepszą grafikę. Teletekst 2.5 jest standardowym ustawieniem fabrycznym.

Aby wyłączyć Teletekst 2.5...

1 - Naciśnij przycisk **TEXT**.

2 - Podczas wyświetlenia telegazety / teletekstu na ekranie naciśnij przycisk **+ OPTIONS**.

3 - Wybierz kolejno opcje **Teletekst 2.5 > Wyłącz**.

4 - Naciśnij przycisk **◀** (w lewo) (w razie potrzeby wielokrotnie), aby zamknąć menu.

Zegar

Data i czas

Automatycznie

Standardowe ustawienie zegara telewizora to **Automat.**. Informacje o czasie pochodzą z nadawanego sygnału UTC - informacji uniwersalnego czasu koordynowanego.

Jeżeli ustawienie zegara jest nieprawidłowe, możesz wybrać opcję zegara **Zależne od dostępności w danym kraju**. W przypadku niektórych krajów możesz określić konkretną strefę czasową lub odstęp czasowy. W niektórych krajach i w przypadku niektórych operatorów ustawienia zegara są ukryte, co uniemożliwia nieprawidłowe ustawienie czasu.

Aby ustawić zegar telewizora...

1 - Naciśnij przycisk **⚙️**, wybierz opcję **Wszystkie ustawienia** i naciśnij przycisk **OK**.

2 - Wybierz opcję **Region i język**, a następnie **Zegar > Automatyczny tryb zegara** i naciśnij przycisk **OK**.

3 - Wybierz opcję **Automat.** lub **Zależne od dostępności w danym kraju** i naciśnij przycisk **OK**.

4 - Naciśnij przycisk **◀** (w lewo), aby cofnąć do poprzedniego kroku.

Ręcznie

Jeśli żadne z dostępnych ustawień automatycznych nie wyświetla poprawnego czasu, można ustawić czas ręcznie.

W przypadku ustalania harmonogramu nagrywania za pomocą Przewodnika telewizyjnego nie zaleca się dokonywania ręcznych zmian daty i godziny. W

w niektórych krajach i w przypadku niektórych operatorów ustawienia zegara są ukryte, co uniemożliwia nieprawidłowe ustawienie czasu.

Aby ręcznie ustawić zegar telewizora (jeśli opcja ta jest dostępna)...

- 1 - Naciśnij przycisk , wybierz opcję **Wszystkie ustawienia** i naciśnij przycisk **OK**.
- 2 - Wybierz opcję **Region i język**, a następnie **Zegar > Automatyczny tryb zegara** i naciśnij przycisk **OK**.
- 3 - Wybierz opcję **Ręcznie** i naciśnij przycisk **OK**.
- 4 - Naciśnij przycisk **◀** (lewo) i wybierz opcję **Data** lub **Czas** i naciśnij przycisk **OK**.
- 5 - Naciśnij przycisk **▲** (w górę) lub **▼** (w dół), aby zmienić wartość.
- 6 - Naciśnij przycisk **◀** (w lewo), aby cofnąć do poprzedniego kroku.

Strefa czasowa

Jeśli żadne z dostępnych ustawień automatycznych nie wyświetla poprawnego czasu, można ustawić czas ręcznie.

W przypadku ustalania harmonogramu nagrywania za pomocą Przewodnika telewizyjnego nie zaleca się dokonywania ręcznych zmian daty i godziny. W niektórych krajach i w przypadku niektórych operatorów ustawienia zegara są ukryte, co uniemożliwia nieprawidłowe ustawienie czasu.

Aby ręcznie ustawić zegar telewizora (jeśli opcja ta jest dostępna)...

- 1 - Naciśnij przycisk , wybierz opcję **Wszystkie ustawienia** i naciśnij przycisk **OK**.
- 2 - Wybierz opcję **Region i język**, a następnie **Zegar > Automatyczny tryb zegara** i naciśnij przycisk **OK**.
- 3 - Wybierz opcję **Ręcznie** i naciśnij przycisk **OK**.
- 4 - Naciśnij przycisk **◀** (lewo) i wybierz opcję **Data** lub **Czas** i naciśnij przycisk **OK**.
- 5 - Naciśnij przycisk **▲** (w górę) lub **▼** (w dół), aby zmienić wartość.
- 6 - Naciśnij przycisk **◀** (w lewo), aby cofnąć do poprzedniego kroku.

23.7

Uniwersalny dostęp

Włączanie

Po włączeniu funkcji **Uniwersalny dostęp** telewizor może być używany przez osoby niesłyszące, niedosłyszące, niewidome lub niedowidzące.

Włączanie

Jeśli funkcja **Uniwersalny dostęp** nie została

włączona podczas instalacji, można włączyć ją w menu **Uniwersalny dostęp**.

Aby włączyć funkcję **Dostępność**...

- 1 - Naciśnij przycisk , wybierz opcję **Wszystkie ustawienia** i naciśnij przycisk **OK**.
- 2 - Wybierz opcję **Uniwersalny dostęp** i naciśnij przycisk **▶** (w prawo), aby przejść do menu.
- 3 - Wybierz kolejny krok dla opcji **Uniwersalny dostęp**.
- 4 - Wybierz opcję **Włącz** i naciśnij przycisk **OK**.
- 5 - Naciśnij przycisk **◀** (w lewo) (w razie potrzeby wielokrotnie), aby zamknąć menu.

Osoby niedosłyszące

W przypadku niektórych cyfrowych kanałów telewizyjnych nadawana jest specjalna ścieżka dźwiękowa i emitowane są napisy dostosowane dla osób niesłyszących lub niedosłyszących. Kiedy funkcja **Słabosłyszący** jest włączona, telewizor przełącza się automatycznie na ścieżkę dźwiękową i napisy dla osób niedosłyszących, gdy tylko są one dostępne. Przed włączeniem opcji **Słabosłyszący** należy uaktywnić funkcję **Uniwersalny dostęp**.

Aby włączyć funkcję **Słabosłyszący**...

- 1 - Naciśnij przycisk , wybierz opcję **Wszystkie ustawienia** i naciśnij przycisk **OK**.
- 2 - Wybierz opcję **Uniwersalny dostęp** i naciśnij przycisk **▶** (w prawo), aby przejść do menu.
- 3 - Wybierz opcję **Słabosłyszący** i naciśnij przycisk **▶** (w prawo), aby przejść do menu.
- 4 - Wybierz opcję **Włącz** i naciśnij przycisk **OK**.
- 5 - Naciśnij przycisk **◀** (w lewo) (w razie potrzeby wielokrotnie), aby zamknąć menu.

Aby włączyć funkcję **Słabosłyszący** podczas oglądania telewizji...

1. Podczas oglądania kanału telewizyjnego naciśnij przycisk **+ OPTIONS**, wybierz opcję **Uniwersalny dostęp** i naciśnij przycisk **OK**.
2. Wybierz opcję **Słabosłyszący**, a następnie **Włącz**.

Aby sprawdzić, czy język ścieżki dźwiękowej dla osób niedosłyszących jest dostępny, naciśnij przycisk **+ OPTIONS** i wybierz opcję **Język dźwięku**, a następnie wyszukaj język ścieżki dźwiękowej oznaczony symbolem .

Jeśli w menu opcji nie jest widoczna pozycja **Dostępność**, należy włączyć opcję **Uniwersalny dostęp** w menu konfiguracji.

Aby uzyskać więcej informacji, w menu **Pomoc** wybierz opcję **Słowa kluczowe** i wyszukaj temat **Uniwersalny dostęp**.

Opis dźwiękowy

Włączanie





Cyfrowe kanały telewizyjne mogą przysyłać specjalny komentarz dźwiękowy opisujący to, co dzieje się na ekranie.

Aby można było wybrać dźwięki i efekty opisu dźwiękowego, należy najpierw włączyć opcję **Audiodeskrypcja**.

Przed włączeniem opcji **Audiodeskrypcja** należy włączyć opcję **Uniwersalny dostęp** w menu konfiguracji.

Funkcja **Audiodeskrypcja** umożliwia dodanie do normalnego dźwięku komentarza narratora. Aby włączyć komentarze (jeśli są dostępne)...

Aby włączyć funkcję **Audiodeskrypcja**...

- 1 - Naciśnij przycisk , wybierz opcję **Wszystkie ustawienia** i naciśnij przycisk **OK**.
- 2 - Wybierz opcję **Uniwersalny dostęp** i naciśnij przycisk , aby przejść do menu.
- 3 - Wybierz opcję **Audiodeskrypcja** i naciśnij przycisk , aby przejść do menu.
- 4 - Wybierz kolejny krok w opcji **Audiodeskrypcja**.
- 5 - Wybierz opcję **Włącz** i naciśnij przycisk **OK**.
- 6 - Naciśnij przycisk  (w lewo) (w razie potrzeby wielokrotnie), aby zamknąć menu.

Aby włączyć funkcję **Audiodeskrypcja** podczas oglądania telewizji...

1. Podczas oglądania kanału telewizyjnego naciśnij przycisk **+ OPTIONS**, wybierz opcję **Uniwersalny dostęp** i naciśnij przycisk **OK**.
2. Wybierz opcję **Audiodeskrypcja**, a następnie **Włącz**.



Można sprawdzić, czy komentarz dźwiękowy jest dostępny.

W menu **Opcje** wybierz opcję **Język dźwięku** i odszukaj język ścieżki dźwiękowej oznaczony ikoną .

Głośniki/słuchawki

Opcja **Głośniki/słuchawki** pozwala wybrać sposób odtwarzania komentarza dźwiękowego, za pośrednictwem samych głośników telewizora, samych słuchawek albo zarówno głośników, jak i słuchawek.

Aby skonfigurować głośniki/słuchawki...

- 1 - Naciśnij przycisk , wybierz opcję **Wszystkie ustawienia** i naciśnij przycisk **OK**.
- 2 - Wybierz opcję **Uniwersalny dostęp** i naciśnij przycisk , aby przejść do menu.
- 3 - Wybierz kolejno opcję **Audiodeskrypcja** > **Głośniki/słuchawki** i naciśnij przycisk **OK**.





4 - Wybierz opcję **Głośniki, Słuchawki** lub **Głośniki + słuchawki** i naciśnij przycisk **OK**.

5 - Naciśnij przycisk  (w lewo) (w razie potrzeby wielokrotnie), aby zamknąć menu.

Różna głośność

Możliwe jest połączenie głośności normalnej ścieżki dźwiękowej z komentarzem dźwiękowym.

Aby ustawić różną głośność...



- 1 - Naciśnij przycisk , wybierz opcję **Wszystkie ustawienia** i naciśnij przycisk **OK**.
- 2 - Wybierz opcję **Uniwersalny dostęp** i naciśnij przycisk , aby przejść do menu.
- 3 - Wybierz opcję **Audiodeskrypcja** > **Różna głośność** i naciśnij przycisk **OK**.
- 4 - Naciśnij strzałkę  (w górę) lub  (w dół), aby zmienić wartość.
- 5 - Naciśnij przycisk  (w lewo) (w razie potrzeby wielokrotnie), aby zamknąć menu.

Jeśli dostępny jest język dźwięku z dodanym komentarzem dźwiękowym, ustawienie to można znaleźć również w pozycji **+ OPTIONS** > **Uniwersalny dostęp** > **Różna głośność**.

Efekty audio

Niektóre komentarze dźwiękowe mogą zawierać dodatkowe efekty audio, takie jak dźwięk stereo lub stopniowo cichnący dźwięk.



Aby włączyć efekty audio (jeśli są dostępne)...

- 1 - Naciśnij przycisk , wybierz opcję **Wszystkie ustawienia** i naciśnij przycisk **OK**.
- 2 - Wybierz opcję **Uniwersalny dostęp** i naciśnij przycisk , aby przejść do menu.
- 3 - Wybierz opcję **Audiodeskrypcja** > **Efekty audio** i naciśnij przycisk **OK**.
- 4 - Naciśnij przycisk  (w lewo) (w razie potrzeby wielokrotnie), aby zamknąć menu.

Mowa

Komentarz dźwiękowy może również zawierać napisy z wypowiedzianymi słowami.

Aby włączyć napisy (jeśli są dostępne)...

- 1 - Naciśnij przycisk , wybierz opcję **Wszystkie ustawienia** i naciśnij przycisk **OK**.
- 2 - Wybierz opcję **Uniwersalny dostęp** i naciśnij przycisk , aby przejść do menu.
- 3 - Wybierz opcję **Audiodeskrypcja** > **Mowa** i naciśnij przycisk **OK**.
- 4 - Wybierz opcję **Opisowy** lub **Napisy** i naciśnij

przycisk OK.

5 - Naciśnij przycisk ◀ (w lewo) (w razie potrzeby wielokrotnie), aby zamknąć menu.

Połączenie bezprzewodowe i sieciowe

24.1

Sieć

Aby uzyskać więcej informacji na temat podłączania telewizora do sieci, w menu **Pomoc** wybierz opcję **Słowa kluczowe** i wyszukaj temat **Sieć**.

24.2

Bluetooth

Co jest potrzebne

Telewizor łączy się z urządzeniami bezprzewodowymi w trybie Bluetooth®. Może to być głośnik zwykły, subwoofer, głośnik typu soundbar, a także słuchawki. W trybie Bluetooth LE można również korzystać z bezprzewodowych kontrolerów do gier.

Aby można było odtwarzać dźwięk z telewizora przez głośnik bezprzewodowy, trzeba sparować ten głośnik z telewizorem. Odbiornik pozwala wykonać parowanie głośników bezprzewodowych oraz maksymalnie czterech urządzeń w trybie Bluetooth LE (Low Energy). Telewizor odtwarza dźwięk tylko w jednym dodatkowym głośniku. Jeśli podłączysz subwoofer, dźwięk będzie odtwarzany przez telewizor i subwoofer. Jeśli podłączysz zestaw głośników Sound Bar, dźwięk będzie odtwarzany tylko przez ten zestaw głośników.

Uwaga — synchronizacja dźwięku i obrazu

Wiele modeli głośników Bluetooth ma tzw. wysoką latencję. Oznacza to, że dźwięk jest opóźniony w stosunku do obrazu, co powoduje brak synchronizacji — np. w trakcie dialogów. Zanim podejmiesz decyzję o zakupie systemu głośników Bluetooth, zapoznaj się z parametrami najnowszych modeli i poszukaj wersji o najniższej latencji. Zasięgnij rady sprzedawcy.

Aby uzyskać więcej informacji na temat sposobu parowania głośnika bezprzewodowego, w menu **Pomoc** wybierz opcję **Słowa kluczowe** i wyszukaj temat **Bluetooth, parowanie**.

Parowanie urządzenia

Aby uzyskać więcej informacji na temat parowania urządzeń bezprzewodowych, w menu **Pomoc** wybierz opcję **Słowa kluczowe** i wyszukaj temat **Bluetooth, parowanie**.

Wybieranie urządzenia

Aby uzyskać więcej informacji na temat wybierania głośnika bezprzewodowego, w menu **Pomoc** wybierz opcję **Słowa kluczowe** i wyszukaj temat **Bluetooth, wybieranie urządzenia**.



Usuwanie urządzenia

Aby uzyskać więcej informacji na temat anulowania sparowania, w menu **Pomoc** wybierz opcję **Słowa kluczowe** i wyszukaj temat **Bluetooth, usuwanie urządzenia**.

Włączanie/wyłączanie funkcji Bluetooth

Aby można było nawiązać połączenie bezprzewodowe z urządzeniami Bluetooth, musi być włączony tryb Bluetooth.

Aby włączyć tryb Bluetooth...



- 1 - Naciśnij przycisk , wybierz opcję **Wszystkie ustawienia** i naciśnij przycisk **OK**.
- 2 - Wybierz opcję **Połączenie bezprzewodowe i sieciowe** i naciśnij przycisk **OK**.
- 3 - Wybierz opcję **Bluetooth > Bluetooth wł./wył.** i naciśnij przycisk **OK**.
- 4 - Wybierz opcję **Włącz lub Wyłącz** i naciśnij przycisk **OK**.
- 5 - Naciśnij przycisk  (w lewo) (w razie potrzeby wielokrotnie), aby zamknąć menu.

Ustawienia systemu Android

Możesz wyświetlać i zmieniać dane lub ustawienia właściwe tylko dla systemu Android. Tutaj znajdziesz listę aplikacji zainstalowanych w telewizorze oraz informacje o zajmowanej przez nie ilości miejsca.

Możesz zmienić język wyszukiwania głosowego. Możesz dokonać konfiguracji klawiatury ekranowej lub zezwolić aplikacjom na odczyt Twojej lokalizacji. Możesz też przeglądać różnego rodzaju ustawienia systemu Android. Na stronie internetowej www.support.google.com/androidtv znajdziesz dalsze informacje o tych ustawieniach.

Aby otworzyć menu tych ustawień...

- 1 - Naciśnij przycisk , wybierz opcję **Wszystkie ustawienia** i naciśnij przycisk **OK**.
- 2 - Wybierz opcję **Ustawienia systemu Android** i naciśnij przycisk **OK**.
- 3 - Możesz też przeglądać różnego rodzaju ustawienia systemu Android.
- 4 - W razie potrzeby naciśnij przycisk  **BACK**, aby zamknąć menu.

Instalacja kanałów

26.1

Instalacja naziemnych/kablowych

Aktualizuj kanały

Automatyczna aktualizacja kanałów

Jeśli odbierane są kanały cyfrowe, można skonfigurować telewizor tak, aby je automatycznie aktualizował.



Raz dziennie, o godzinie 6:00, telewizor przeprowadza aktualizację kanałów i zapisuje nowe kanały. Nowe kanały są zapisywane na liście kanałów, a także oznaczane symbolem ✱. Kanały bez sygnału zostają usunięte. Telewizor musi działać w trybie gotowości, aby możliwe było przeprowadzenie automatycznej aktualizacji kanałów. Funkcję automatycznej aktualizacji kanałów można w razie potrzeby wyłączyć.

Aby wyłączyć funkcję automatycznej aktualizacji kanałów...

- 1 - Naciśnij przycisk , wybierz opcję **Wszystkie ustawienia** i naciśnij przycisk **OK**.
- 2 - Wybierz opcję **Kanały > Instalacja naziemnych/kablowych** i zatwierdź wybór przyciskiem **OK**.
- 3 - W razie potrzeby wpisz kod PIN.
- 4 - Wybierz opcję **Automatyczna aktualizacja kanałów** i naciśnij przycisk **OK**.
- 5 - Wybierz opcję **Wyłącz** i naciśnij przycisk **OK**.
- 6 - Naciśnij przycisk  (w lewo), aby cofnąć się o jedną czynność. Przycisk  BACK pozwala zamknąć menu.

W przypadku dodania nowych bądź zaktualizowania/usunięcia istniejących kanałów po uruchomieniu telewizora wyświetlany jest komunikat. Można wyłączyć ten komunikat, aby nie był wyświetlany przy każdej aktualizacji kanałów.

Aby wyłączyć komunikat...

- 1 - Naciśnij przycisk , wybierz opcję **Wszystkie ustawienia** i naciśnij przycisk **OK**.
- 2 - Wybierz opcję **Kanały > Instalacja naziemnych/kablowych** i zatwierdź wybór przyciskiem **OK**.
- 3 - W razie potrzeby wpisz kod PIN.
- 4 - Wybierz opcję **Komunikat aktualizacji kanału** i naciśnij przycisk **OK**.
- 5 - Wybierz opcję **Wyłącz** i naciśnij przycisk **OK**.
- 6 - Naciśnij przycisk  (w lewo), aby cofnąć się o jedną czynność. Przycisk  BACK pozwala zamknąć



menu.

W niektórych krajach funkcja automatycznej aktualizacji kanałów jest uruchamiana podczas oglądania telewizji lub w dowolnym momencie, kiedy telewizor działa w trybie gotowości.

Ręczna aktualizacja kanałów

Aktualizację kanałów można wykonać ręcznie.

Aby samodzielnie rozpocząć aktualizację kanałów...

- 1 - Naciśnij przycisk , wybierz opcję **Wszystkie ustawienia** i naciśnij przycisk **OK**.
- 2 - Wybierz opcję **Kanały > Instalacja naziemnych/kablowych** i zatwierdź wybór przyciskiem **OK**.
- 3 - W razie potrzeby wpisz kod PIN.
- 4 - Wybierz opcję **Wyszukaj kanały** i naciśnij przycisk **OK**.
- 5 - Wybierz opcję **Rozpocznij** i naciśnij przycisk **OK**.
- 6 - Wybierz pozycję **Aktualizuj kanały cyfrowe**, użyj opcji **Następny** i zatwierdź wybór przyciskiem **OK**.
- 7 - Wybierz opcję **Uruchom** i naciśnij przycisk **OK**, aby zaktualizować kanały cyfrowe. Może to potrwać kilka minut.
- 8 - Naciśnij przycisk  (w lewo), aby cofnąć się o jedną czynność. Przycisk  BACK pozwala zamknąć menu.

Zainstaluj ponownie kanały

Ponowna instalacja wszystkich kanałów

Można ponownie zainstalować wszystkie kanały, pozostawiając wszystkie inne ustawienia telewizora bez zmian.

Jeżeli został ustawiony kod PIN, trzeba go wprowadzić przed ponowną instalacją kanałów.

Aby ponownie zainstalować kanały...

- 1 - Naciśnij przycisk , wybierz opcję **Wszystkie ustawienia** i naciśnij przycisk **OK**.
- 2 - Wybierz opcję **Kanały > Instalacja naziemnych/kablowych** i zatwierdź wybór przyciskiem **OK**.
- 3 - W razie potrzeby wpisz kod PIN.
- 4 - Wybierz opcję **Wyszukaj kanały** i naciśnij przycisk **OK**.
- 5 - Wybierz opcję **Rozpocznij** i naciśnij przycisk **OK**.
- 6 - Wybierz pozycję **Zainstaluj ponownie kanały**, użyj opcji **Następny** i zatwierdź wybór przyciskiem **OK**.
- 7 - Wybierz swój kraj i naciśnij przycisk **OK**.
- 8 - Wybierz opcję **Następny** i naciśnij przycisk **OK**.
- 9 - Wybierz typ instalacji: **Antena**

(DVB-T) lub Kabel (DVB-C) i zatwierdź wybór przyciskiem **OK**.

8 - Wybierz opcję **Następny** i naciśnij przycisk **OK**.

11 - Wybierz typ kanałów: **Kanały cyfrowe i analogowe** lub **Tylko kanały cyfrowe** i zatwierdź wybór przyciskiem **OK**.

8 - Wybierz opcję **Następny** i naciśnij przycisk **OK**.

13 - Wybierz opcję **Uruchom** i naciśnij przycisk **OK**, aby zaktualizować kanały cyfrowe. Może to potrwać kilka minut.

14 - Naciśnij przycisk **◀** (w lewo), aby cofnąć się o jedną czynność. Przycisk **←** BACK pozwala zamknąć menu.

Instalacja TV

Można ponownie wykonać instalację telewizora. Zostanie wykonana pełna reinstalacja telewizora.

Aby ponownie wykonać pełną instalację telewizora...

1 - Naciśnij przycisk **⚙**, wybierz opcję **Wszystkie ustawienia** i naciśnij przycisk **OK**.

2 - Wybierz kolejno opcje **Ustawienia ogólne >**

Zainstaluj ponownie telewizor i naciśnij przycisk **OK**.

3 - W razie potrzeby wpisz kod PIN.

4 - Wybierz opcję **Tak** i zatwierdź wybór przyciskiem **OK**.

5 - Telewizor wykona ponowną instalację. Wszystkie ustawienia zostaną przywrócone do wartości fabrycznych, a kanały zostaną zastąpione innymi. Instalacja może potrwać kilka minut.

6 - Naciśnij przycisk **◀** (w lewo), aby cofnąć się o jedną czynność. Przycisk **←** BACK pozwala zamknąć menu.

DVB-T lub DVB-C

Ustawienia dotyczące transmisji DVB

Tryb częstotliwości sieci

Jeśli do wyszukiwania kanałów zamierzasz użyć metody **Szybkie wyszukiwanie** w pozycji **Wyszukiwanie częstotliwości**, wybierz ustawienie **Automat**. Telewizor zastosuje jedną z zaprogramowanych częstotliwości sieci (lub HC — homing channel), używaną przez większość operatorów telewizji kablowej w danym kraju.

Jeśli masz otrzymaną od dostawcy konkretną wartość „częstotliwości sieci” potrzebną do wyszukiwania kanałów, wybierz ustawienie **Ręczne**.

Częstotliwość sieci

Gdy dla opcji **Tryb częstotliwości sieci** jest wybrane ustawienie **Ręcznie**, można tu wprowadzić wartość częstotliwości sieci otrzymaną od operatora telewizji kablowej. Wprowadź tę wartość za pomocą przycisków numerycznych.

Wyszukiwanie częstotliwości

Wybierz metodę wyszukiwania kanałów. Możesz wybrać szybszą metodę **Szybkie wyszukiwanie** i zastosować zaprogramowane ustawienia używane przez większość operatorów telewizji kablowej w danym kraju.

Jeśli nie zostaną zainstalowane żadne kanały lub będzie brakowało niektórych kanałów, możesz wybrać rozszerzoną metodę **Pełne wyszukiwanie**. W przypadku użycia tej metody wyszukiwanie i instalowanie kanałów trwa dłużej.

Wielkość kroku częstotliwości

Telewizor wyszukuje kanały w odstępach co **8 MHz**.

Jeśli nie zostaną zainstalowane żadne kanały lub będzie brakowało niektórych kanałów, możesz wykonać wyszukiwanie w mniejszych krokach co **1 MHz**. W przypadku zastosowania kroków co 1 MHz wyszukiwanie i instalowanie kanałów potrwa dłużej.

Kanały cyfrowe

Jeśli wiesz, że operator telewizji kablowej nie oferuje kanałów cyfrowych, możesz pominąć ich wyszukiwanie.

Kanały analogowe

Jeśli wiesz, że operator telewizji kablowej nie oferuje kanałów analogowych, możesz pominąć ich wyszukiwanie.

Wolne/kodowane





Jeśli masz moduł dostępu warunkowego CAM i abonament na usługi płatnej telewizji, wybierz opcję **Darmowe i kodowane**. Jeśli nie masz abonamentu na płatne kanały lub usługi telewizyjne, możesz wybrać jedynie opcję **Tylko darmowe kanały**.

Aby uzyskać więcej informacji, w menu **Pomoc** wybierz opcję **Słowa kluczowe** i wyszukaj temat **CAM, moduł dostępu warunkowego**.

Jakość odbioru

Można sprawdzić jakość i siłę sygnału kanału. Jeśli masz własną antenę, możesz zmienić jej ustawienie w celu poprawy odbioru.

Aby sprawdzić jakość odbioru kanału cyfrowego...

- 1 - Ustaw kanał.
- 2 - Naciśnij przycisk , wybierz opcję **Wszystkie ustawienia** i naciśnij przycisk **OK**.
- 3 - Wybierz opcję **Kanały > Instalacja naziemnych/kablowych** i zatwierdź wybór przyciskiem **OK**. W razie potrzeby wpisz kod PIN.
- 4 - Wybierz opcję **Tryb cyfrowy: test odbioru** i naciśnij przycisk **OK**.
- 5 - Wybierz opcję **Szukaj** i naciśnij przycisk **OK**. Zostanie wyświetlona częstotliwość cyfrowa dla kanału.
- 6 - Wybierz ponownie opcję **Szukaj** i naciśnij przycisk **OK**, aby sprawdzić jakość sygnału dla danej częstotliwości. Wynik testu pojawi się na ekranie. Możesz zmienić położenie anteny lub sprawdzić gniazda i kable, aby poprawić jakość odbioru.
- 7 - Możesz również samodzielnie zmieniać częstotliwość. Wybierz 1. częstotliwość i za pomocą przycisków  (w górę) lub  (w dół) ustal wartość docelową. Wybierz opcję **Szukaj** i naciśnij przycisk **OK**, aby ponownie sprawdzić odbiór.
- 8 - Naciśnij przycisk  (w lewo) (w razie potrzeby wielokrotnie), aby zamknąć menu.

Instalacja ręczna

Analogowe kanały telewizyjne można zainstalować ręcznie kanał po kanale.

Aby ręcznie zainstalować kanały analogowe...

- 1 - Naciśnij przycisk , wybierz opcję **Wszystkie ustawienia** i naciśnij przycisk **OK**.
- 2 - Wybierz opcję **Kanały > Instalacja naziemnych/kablowych** i zatwierdź wybór przyciskiem **OK**. W razie potrzeby wpisz kod PIN.
- 3 - Wybierz opcję **Analogowy: strojenie ręczne** i naciśnij przycisk **OK**.

• System

Aby skonfigurować system TV, wybierz opcję **System**. Wybierz swój kraj lub część świata, w której aktualnie przebywasz, i naciśnij przycisk **OK**.

• Znajdź kanał

Wybierz opcję **Znajdź kanał** i naciśnij przycisk **OK**. Możesz samodzielnie podać częstotliwość, aby wyszukać dany kanał, lub włączyć wyszukiwanie automatyczne. Naciśnij przycisk  (w prawo), aby wybrać opcję **Szukaj**. Użyj przycisku **OK**, aby włączyć automatyczne wyszukiwanie kanałów. Jeżeli wyświetlany na ekranie kanał ma słabą jakość sygnału, ponownie użyj opcji **Szukaj**. Aby zapisać kanał, wybierz opcję **Wykonane** i naciśnij

przycisk **OK**.

• Zapamiętaj

Dostrojony kanał można zapisać pod bieżącym numerem kanału lub jako nowy kanał pod nowym numerem.

Wybierz opcję **Zapisz bieżący kanał** lub **Zapisz jako nowy kanał** i naciśnij przycisk **OK**. Przez moment na ekranie będzie widoczny numer nowego kanału.

Możesz wykonywać te czynności do momentu dostrojenia wszystkich dostępnych analogowych kanałów telewizyjnych.

26.2

Kanał, instalacja satelity

Informacje o instalacji satelitów

Telewizor ma wbudowane dwa tunery satelitarne DVB-S/DVB-S2.

Do 4 satelitów

Telewizor może odbierać kanały z 4 różnych satelitów (4 konwerterów LNB). Na początku instalacji określ liczbę satelitów, które chcesz zainstalować. Przyspieszy to proces instalacji.

Unicable

Do połączenia anteny satelitarnej z telewizorem można użyć systemu Unicable. Po rozpoczęciu instalacji można wybrać opcję Unicable dla jednego lub dwóch satelitów.

MDU – Multi-Dwelling-Unit

Wbudowane tunery satelitarne w tym telewizorze obsługują system MDU dla satelity Astra oraz platformę Digiturk na satelicie Eutelsat. System MDU na satelicie Türksat nie jest obsługiwany.

Rozpoczęcie instalacji

Przed rozpoczęciem instalacji upewnij się, że antena satelitarna jest prawidłowo podłączona i idealnie ustawiona.

Aby rozpocząć instalację satelitów...

- 1 - Naciśnij przycisk , wybierz opcję **Wszystkie ustawienia** i naciśnij przycisk **OK**.
- 2 - Wybierz opcję **Kanały > Instalacja satelity** i zatwierdź wybór przyciskiem **OK**. W razie potrzeby wpisz kod PIN.
- 3 - Wybierz opcję **Wyszukaj satelitę** i naciśnij przycisk **OK**.
- 4 - Wybierz opcję **Szukaj** i naciśnij przycisk **OK**. Telewizor rozpocznie wyszukiwanie satelitów.
- 5 - Wybierz opcję **Instaluj** i naciśnij przycisk **OK**.

Telewizor wyświetli bieżącą konfigurację instalacji satelitów.

Aby zmienić tę konfigurację, wybierz opcję

Ustawienia.

Jeśli nie chcesz zmieniać konfiguracji, wybierz opcję

Szukaj. Przejdź do kroku 5.

6 - W pozycji **System instalacji** wybierz liczbę satelitów do zainstalowania lub wybierz jeden z systemów Unicable. Po wybraniu systemu Unicable można wybrać opcję Numery pasma użytkownika i wprowadzić częstotliwości pasma użytkownika dla każdego użytkownika. W niektórych krajach można dostosować pewne ustawienia zaawansowane dla każdego konwertera LNB w pozycji **Więcej ustawień**.

7 - Telewizor rozpocznie wyszukiwanie satelitów dostępnych przy aktualnym ustawieniu anteny satelitarnej. Może to potrwać kilka minut. Po znalezieniu satelity na ekranie pojawi się jego nazwa i moc sygnału.

8 - Kiedy telewizor znajdzie właściwe satelity, wybierz opcję **Instaluj**.

9 - Jeśli satelita będzie oferować **pakiety kanałów**, telewizor wyświetli dostępne pakiety dla tego satelity. Wybierz pakiet. Niektóre pakiety umożliwiają **szybką** lub **pełną** instalację dostępnych kanałów. Wybierz jedną z tych opcji. Telewizor zainstaluje kanały satelitarne i stacje radiowe.

10 - Aby zapisać konfigurację satelitów oraz zainstalowane kanały i stacje radiowe, wybierz opcję **Wykonane**.

Ustawienia instalacji satelitarnej

Ustawienia instalacji satelitarnej są zaprogramowane fabrycznie i zależne od kraju. To od nich zależy, w jaki sposób telewizor wyszukuje i zapamiętuje programy. W każdej chwili można zmienić te ustawienia.

Aby zmienić ustawienia instalacji satelitarnej...

1 - Rozpocznij instalację systemu satelitarnego.

2 - Na ekranie wyszukiwania satelitów wybierz opcję **Ustawienia** i naciśnij przycisk **OK**.

3 - W wybrany liczbę satelitów do zainstalowania lub jeden z systemów Unicable. Po wybraniu systemu Unicable można wybrać opcję Numery pasma użytkownika i wprowadzić częstotliwości pasma użytkownika dla każdego użytkownika.

4 - Gdy skończysz wprowadzać ustawienia, użyj opcji **Następny** i zatwierdź wybór przyciskiem **OK**.

5 - W menu **Ustawienia**, naciśnij przycisk **OK**, aby powrócić do ekranu i rozpocząć wyszukiwanie satelitów.

Przełącznik domowy i konwerter LNB

W niektórych krajach można regulować ustawienia zaawansowane przełącznika domowego i każdego z konwerterów LNB. Zmieniaj te ustawienia tylko wtedy,

gdy typowa instalacja się nie powiedzie. Jeżeli korzystasz z niestandardowych urządzeń satelitarnych, możesz za pomocą tych opcji zastąpić ustawienia standardowe. Część operatorów podaje wartości dla przełączników i konwerterów LNB — możesz je podać w tym miejscu.

Moduły CAM telewizji satelitarnej

Jeśli używasz modułu dostępu warunkowego CAM z kartą Smart w celu oglądania kanałów satelitarnych, zalecamy przeprowadzenie instalacji satelity z modułem CAM włożonym do telewizora.

Większość modułów CAM służy do dekodowania kanałów.

Moduły CAM najnowszej generacji (CI+ 1.3 z profilem operatora) umożliwiają samodzielną instalację wszystkich kanałów satelitarnych w telewizorze. Moduł CAM wyświetla monit o zainstalowanie satelitów i kanałów. Takie moduły CAM nie tylko umożliwiają instalację i dekodowanie kanałów, ale także obsługują regularne aktualizacje kanałów.

Pakiety kanałów

Operatorzy telewizji satelitarnej mogą oferować pakiety kanałów, w których znajdują się darmowe kanały (niekodowane), oraz sortowanie, które jest odpowiednie dla danego kraju. Niektóre satelity oferują pakiety subskrypcji – zbiory kanałów płatnych.

W przypadku wyboru pakietu subskrypcji w telewizorze może zostać wyświetlona prośba o wybór opcji **Szybka instalacja** lub **Pełna instalacja**. Wybierz opcję **Szybka**, aby zainstalować tylko kanały znajdujące się w pakiecie, lub opcję **Pełna**, aby zainstalować pakiet oraz wszystkie inne dostępne kanały. Zalecamy przeprowadzenie szybkiej instalacji w przypadku pakietów subskrypcji. Jeśli zamierzasz korzystać z innych satelitów, które nie są częścią pakietu subskrypcji, zalecamy przeprowadzenie pełnej instalacji. Wszystkie zainstalowane kanały zostaną umieszczone na liście kanałów **Wszystkie**.

Konfiguracja Unicable

System Unicable

Do połączenia anteny satelitarnej z telewizorem można użyć systemu Single Cable. System Single Cable wykorzystuje jeden kabel do połączenia anteny ze wszystkimi odbiornikami telewizji satelitarnej w systemie. Taki system jest zwykle wykorzystywany w budynkach wielorodzinnych. W przypadku korzystania z systemu Single Cable podczas instalacji

telewizor wyświetla monit o przypisanie do niego pasma użytkownika i zgodnej z nim częstotliwości. Korzystając z systemu Single Cable, w tym telewizorze można zainstalować 1 lub 2 satelity.

Jeśli zauważysz, że po przeprowadzeniu instalacji Unicable brakuje niektórych kanałów, może to oznaczać, że w systemie Unicable przeprowadzana była równocześnie inna instalacja. Aby zainstalować brakujące kanały, przeprowadź instalację ponownie.

Numer pasma użytkownika

W systemie Unicable każdy podłączony tuner satelitarny musi mieć swój numer (np. 0, 1, 2 lub 3 itd.).

Dostępne pasma użytkownika i ich numery można znaleźć w urządzeniu przełączającym Unicable. Pasma użytkownika oznaczane jest czasami jako UB. Istnieją urządzenia przełączające Unicable, które oferują 4 lub 8 pasm użytkownika. W przypadku wybrania w ustawieniach opcji Unicable telewizor wyświetli monit o przypisanie unikatowego numeru pasma użytkownika do wbudowanego tunera satelitarnego. Tuner satelitarny nie może mieć takiego samego numeru pasma użytkownika jak inny tuner w systemie Unicable.

Częstotliwość pasma użytkownika

Oprócz unikatowego numeru pasma użytkownika wbudowany odbiornik telewizji satelitarnej potrzebuje częstotliwości wybranego numeru pasma użytkownika. Częstotliwości te znajdują się zwykle obok numerów pasm użytkownika na urządzeniu przełączającym Unicable.

Dodawanie satelity

Można dodać satelitę do aktualnej konfiguracji telewizji satelitarnej. Zainstalowane satelity i powiązane z nimi kanały nie zmieniają się. Niektórzy operatorzy telewizji satelitarnej nie zezwalają na dodawanie satelitów.

Dodatkowy satelita powinien być wyświetlany jako dodatek. Nie jest to główna subskrypcja satelitarna ani główny satelita, z którego pakietu kanałów korzystasz. Zwykle dodaje się 4. satelitę w przypadku posiadania zainstalowanych 3 satelitów. Jeśli masz zainstalowane 4 satelity, może być konieczne usunięcie jednego z nich, aby można było dodać nowego satelitę.

Konfiguracja

Jeśli są zainstalowane 1 lub 2 satelity, aktualne ustawienia instalacyjne mogą nie zezwalać na dodanie następnego satelity. W razie konieczności

zmiany ustawień instalacyjnych trzeba będzie ponownie przeprowadzić całą instalację telewizji satelitarnej. Nie można użyć opcji **Dodaj satelitę**, jeśli wymagana jest zmiana ustawień.



Aby dodać satelitę...

- 1 - Naciśnij przycisk , wybierz opcję **Wszystkie ustawienia** i naciśnij przycisk **OK**.
- 2 - Wybierz opcję **Kanały > Instalacja satelity** i zatwierdź wybór przyciskiem **OK**.
- 3 - Wybierz opcję **Wyszukaj satelitę** i naciśnij przycisk **OK**.
- 4 - Wybierz opcję **Dodaj satelitę** i naciśnij przycisk **OK**. Zostaną wyświetlone aktualnie zainstalowane satelity.
- 5 - Wybierz opcję **Szukaj** i naciśnij przycisk **OK**. Telewizor rozpocznie wyszukiwanie nowych satelitów.
- 6 - Jeżeli telewizor znalazł co najmniej jednego satelitę, wybierz opcję **Instaluj** i zatwierdź wybór przyciskiem **OK**. Telewizor zainstaluje kanały z wyszukanych satelitów.
- 7 - Aby zapisać kanały i stacje radiowe, wybierz opcję **Zakończ** i zatwierdź wybór przyciskiem **OK**.

Usuwanie satelity

Można usunąć jednego lub więcej satelitów z aktualnej konfiguracji telewizji satelitarnej. Usuwane są satelita i nadawane przez niego kanały. Niektórzy operatorzy telewizji satelitarnej nie zezwalają na usuwanie satelitów.

Aby usunąć satelitę...

- 1 - Naciśnij przycisk , wybierz opcję **Wszystkie ustawienia** i naciśnij przycisk **OK**.
- 2 - Wybierz opcję **Kanały > Instalacja satelity** i zatwierdź wybór przyciskiem **OK**.
- 3 - Wybierz opcję **Wyszukaj satelitę** i naciśnij przycisk **OK**.
- 4 - Wybierz opcję **Usuń satelitę** i naciśnij przycisk **OK**. Zostaną wyświetlone aktualnie zainstalowane satelity.
- 5 - Wybierz satelitę i naciśnij przycisk **OK**, aby zaznaczyć go do usunięcia (lub usunąć jego zaznaczenie).
- 6 - Naciśnij przycisk  (w lewo) (w razie potrzeby wielokrotnie), aby zamknąć menu.

Instalacja ręczna

Opcja Instalacja ręczna jest przeznaczona dla użytkowników zaawansowanych.

Można użyć opcji Instalacja ręczna, aby szybko dodać nowe kanały z przekaźnika satelity. Trzeba znać częstotliwość i polaryzację przekaźnika. Telewizor zainstaluje wszystkie kanały z danego przekaźnika.

Jeśli przekaźnik był już wcześniej zainstalowany, wszystkie powiązane z nim kanały — te starsze i te nowe — zostaną przeniesione na koniec listy kanałów Wszystkie.

Nie można używać opcji Instalacja ręczna, jeśli trzeba zmienić liczbę satelitów. Aby zmienić liczbę satelitów, należy przeprowadzić całą instalację, korzystając z opcji Zainstaluj satelity.

Aby zainstalować przekaźnik...



1 - Naciśnij przycisk , wybierz opcję Wszystkie ustawienia i naciśnij przycisk OK.

2 - Wybierz opcję Kanały > Instalacja satelity i zatwierdź wybór przyciskiem OK.

3 - Wybierz opcję Instalacja ręczna i naciśnij przycisk , aby przejść do menu.

4 - Jeśli zainstalowano więcej niż jednego satelitę, wybierz konwerter LNB, dla którego chcesz dodać kanały.

5 - Określ polaryzację. Jeśli dla opcji Tryb szybkości transmisji symboli jest wybrane ustawienie Ręcznie, można ręcznie określić szybkości transmisji symboli w pozycji Szybkość transmisji symboli.

6 - Naciśnij strzałkę  (w górę) lub  (w dół), aby zmienić częstotliwość. Zatwierdź wybór przyciskiem Gotowe.

7 - Wybierz opcję Szukaj i naciśnij przycisk OK. Na ekranie pojawi się siła sygnału.

8 - Aby zapisać kanały nowego transpondera, wybierz opcję Zapamiętaj i naciśnij przycisk OK.

9 - Naciśnij przycisk  (w lewo) (w razie potrzeby wielokrotnie), aby zamknąć menu.

Przekaźnik domowy i konwerter LNB

W niektórych krajach można regulować ustawienia zaawansowane przekaźnika domowego i każdego z konwerterów LNB. Zmieniaj te ustawienia tylko wtedy, gdy typowa instalacja się nie powiedzie. Jeżeli korzystasz z niestandardowych urządzeń satelitarnych, możesz za pomocą tych opcji zastąpić ustawienia standardowe. Część operatorów podaje wartości dla przekaźników i konwerterów LNB — możesz je podać w tym miejscu.

Moc LNB

Domyślnie opcja Aktualizuj jest włączona.

Sygnal 22 kHz

Domyślnie opcja Sygnal jest ustawiona na Automat.

Niska częstotliwość LO / Wysoka częstotliwość LO

Lokalne częstotliwości oscylatora są ustawione na wartości standardowe. Dostosuj te wartości tylko w przypadku nietypowego sprzętu, który wymaga innych parametrów.

Problemy

Telewizor nie może wyszukać wskazanego przez mnie satelity lub dwa razy zainstalował tego samego satelitę

- Upewnij się, że na początku instalacji wybrano prawidłową liczbę satelitów w obszarze Ustawienia. Telewizor można skonfigurować tak, aby wyszukiwał 1, 2 lub 3/4 satelity.

Konwerter LNB z podwójną głowicą nie może wyszukać drugiego satelity

- Jeśli telewizor wyszukał jednego satelitę, ale nie może wyszukać drugiego, obróć antenę satelitarną o kilka stopni. Ustaw antenę satelitarną tak, aby uzyskać najsilniejszy sygnał dla pierwszego satelity. Sprawdź na ekranie wskaźnik siły sygnału pierwszego satelity. Po zainstalowaniu pierwszego satelity z najmocniejszym sygnałem wybierz opcję Wyszukaj ponownie, aby wyszukać drugiego satelitę.
- Upewnij się, że w ustawieniach wybrana jest opcja Dwa satelity.

Zmiana ustawień instalacji nie rozwiązała mojego problemu

- Wszystkie ustawienia, satelity i kanały są zapisywane dopiero po zakończeniu instalacji.

Zniknęły wszystkie kanały satelitarne

- Jeśli używasz konfiguracji Unicable, upewnij się, że do odbiornika telewizji satelitarnej przypisano dwa unikatowe numery pasma użytkownika dla obu tunerów w ustawieniach Unicable. Możliwe, że inny odbiornik telewizji satelitarnej korzysta z tego samego numeru pasma użytkownika.

Wydaje się, że niektóre kanały satelitarne zniknęły z listy kanałów

- Jeśli wydaje się, że brakuje niektórych kanałów satelitarnych lub są one umieszczone w nieodpowiednich miejscach, możliwe, że nadawca zmienił przekaźnik dla tych kanałów. Aby przywrócić pozycje kanałów na liście kanałów, można spróbować zaktualizować pakiet kanałów.

Nie mogę usunąć satelity

- Usuwanie satelitów nie jest możliwe w przypadku pakietów subskrypcji. Aby usunąć satelitę, należy ponownie przeprowadzić kompletną instalację i wybrać inny pakiet.

Czasami odbiór jest słaby

- Sprawdź, czy antena satelitarna jest solidnie zamocowana. Silny wiatr może poruszyć antenę.
- Śnieg i deszcz mogą pogorszyć odbiór.

Kopia listy kanałów

Wprowadzenie

Kopia listy kanałów to funkcja przeznaczona dla sprzedawców i użytkowników zaawansowanych. W niektórych krajach funkcja Kopia listy kanałów umożliwia wyłącznie kopiowanie kanałów satelitarnych.

Funkcja Kopia listy kanałów pozwala skopiować kanały zainstalowane w jednym telewizorze do innego telewizora firmy Philips należącego do tej samej rodziny telewizorów. Funkcja Kopia listy kanałów pozwala uniknąć czasochłonnego wyszukiwania kanałów poprzez przesłanie do telewizora zaprogramowanej listy kanałów. Wykorzystaj pamięć flash USB o pojemności co najmniej 1 GB.

Warunki

- Oba telewizory należą do tej samej rodziny produktów.
- Oba telewizory mają podzespoły tego samego typu. Sprawdź oznaczenie na tabliczce znamionowej z tyłu telewizora. Zwykle ma ono postać Q . . . LA
- Wersje oprogramowania obu telewizorów są zgodne.



Bieżąca wersja kanału

Aby sprawdzić bieżącą wersję listy kanałów...

- 1 - Naciśnij przycisk , wybierz opcję **Wszystkie ustawienia** i naciśnij przycisk **OK**.
- 2 - Wybierz opcję **Kanały > Kopia listy kanałów > Bieżąca wersja** i zatwierdź wybór przyciskiem **OK**.
- 3 - Naciśnij przycisk **OK**, aby zamknąć.



Wersja oprogramowania

Aby sprawdzić bieżącą wersję oprogramowania telewizora...

- 1 - Naciśnij przycisk , wybierz opcję **Wszystkie ustawienia** i naciśnij przycisk **OK**.
- 2 - Wybierz opcję **Aktualizuj oprogramowanie** i naciśnij przycisk  (w prawo), aby przejść do menu.
- 3 - Wybierz opcję **Wersja oprogramowania** i naciśnij przycisk **OK**.
- 4 - Na ekranie pojawią się: numer wersji, informacje oraz data utworzenia. Jeżeli będzie dostępny numer ESN Netflix, również zostanie wyświetlony.
- 5 - Naciśnij przycisk  (w lewo) (w razie potrzeby wielokrotnie), aby zamknąć menu.

Kopiowanie listy kanałów



Aby skopiować listę kanałów...

- 1 - Włącz telewizor. W telewizorze muszą być zainstalowane kanały.
- 2 - Podłącz pamięć flash USB.
- 3 - Naciśnij przycisk , wybierz opcję **Wszystkie ustawienia** i naciśnij przycisk **OK**.
- 4 - Wybierz opcję **Kanały > Kopia listy kanałów** i zatwierdź wybór przyciskiem **OK**.
- 5 - Wybierz opcję **Skopiuj na urządzenie USB** i naciśnij przycisk **OK**. Może zostać wyświetlona prośba o wprowadzenie kodu PIN blokady rodzicielskiej w celu skopiowania listy kanałów.
- 6 - Po zakończeniu kopiowania odłącz pamięć flash USB.
- 7 - Naciśnij przycisk  (w lewo) (w razie potrzeby wielokrotnie), aby zamknąć menu.

Po wykonaniu powyższych czynności można przesłać skopiowaną listę kanałów do innego telewizora firmy Philips.

Wersja listy kanałów

Aby sprawdzić bieżącą wersję listy kanałów...

- 1 - Naciśnij przycisk , wybierz opcję **Wszystkie ustawienia** i naciśnij przycisk **OK**.
- 2 - Wybierz opcję **Kanały** i naciśnij przycisk  (w prawo), aby przejść do menu.
- 3 - Wybierz opcję **Kopia listy kanałów > Bieżąca wersja** i zatwierdź wybór przyciskiem **OK**.
- 4 - Naciśnij przycisk  (w lewo) (w razie potrzeby wielokrotnie), aby zamknąć menu.

Przesyłanie listy kanałów

Do niezainstalowanych telewizorów

W zależności od tego, czy telewizor został już zainstalowany, używane są różne metody przesyłania listy kanałów.

Do telewizora, w przypadku którego nie przeprowadzono jeszcze instalacji

- 1 - Podłącz wtyczkę przewodu zasilającego, aby rozpocząć instalację, i wybierz język oraz kraj. Możesz pominąć opcję wyszukiwania kanałów. Zakończ instalację.
- 2 - Podłącz pamięć flash USB, w której znajduje się lista kanałów z innego telewizora.
- 3 - Aby rozpocząć przesyłanie listy kanałów, naciśnij przycisk , wybierz opcję **Wszystkie ustawienia** i naciśnij przycisk **OK**.
- 4 - Wybierz opcję **Kanały > Kopia listy kanałów > Skopiuj na telewizor** i zatwierdź wybór przyciskiem **OK**. W razie potrzeby wpisz kod PIN.

5 - Telewizor wyświetli powiadomienie o pomyślnym przeprowadzeniu procesu kopiowania listy kanałów.
Odłącz pamięć flash USB.

Do zainstalowanych telewizorów

W zależności od tego, czy telewizor został już zainstalowany, używane są różne metody przesyłania listy kanałów.

Do telewizora, w przypadku którego przeprowadzono już instalację

- 1 - Sprawdź ustawienie kraju telewizora. (Aby sprawdzić poprawność tego ustawienia, przejdź do rozdziału Ponowna instalacja wszystkich kanałów. Rozpocznij procedurę i dotrzyj do ustawienia kraju. (Aby anulować instalację, naciśnij przycisk **← BACK**). Jeśli wybrany kraj jest prawidłowy, przejdź do kroku 2. Jeśli kraj nie jest prawidłowy, należy ponownie wykonać instalację. Przejdź do rozdziału Ponowna instalacja wszystkich kanałów i rozpocznij instalację. Wybierz prawidłowy kraj i pomiń wyszukiwanie kanałów. Zakończ instalację. Następnie przejdź do kroku 2.
- 2 - Podłącz pamięć flash USB, w której znajduje się lista kanałów z innego telewizora.
- 3 - Aby rozpocząć przesyłanie listy kanałów, naciśnij przycisk **⚙**, wybierz opcję **Wszystkie ustawienia** i naciśnij przycisk **OK**.
- 4 - Wybierz opcję **Kanały > Kopia listy kanałów > Skopiuj na telewizor** i zatwierdź wybór przyciskiem **OK**. W razie potrzeby wpisz kod PIN.
- 5 - Telewizor wyświetli powiadomienie o pomyślnym przeprowadzeniu procesu kopiowania listy kanałów.
Odłącz pamięć flash USB.

Oprogramowanie

Aktualizuj oprogramowanie

Aktualizacja przez Internet



Jeśli telewizor będzie podłączony do Internetu, może zostać wyświetlony monit o aktualizację oprogramowania telewizora. Konieczne jest szybkie (szerokopasmowe) połączenie z Internetem. Jeśli zostanie wyświetlony ten monit, zalecamy przeprowadzenie aktualizacji.

Po wyświetleniu monitu na ekranie wybierz opcję **Aktualizuj** i postępuj zgodnie z wyświetlanymi instrukcjami.

Możesz również samodzielnie wyszukać aktualizację.

W trakcie aktualizacji oprogramowania na ekranie nie będzie wyświetlany żaden obraz, a telewizor będzie się włączał i wyłączał. Taka sytuacja może wystąpić kilka razy. Aktualizacja może potrwać kilka minut. Poczekaj, aż telewizor ponownie wyświetli obraz. Podczas aktualizacji oprogramowania nie naciskaj przycisku zasilania  na telewizorze ani na pilocie.

Aby samodzielnie wyszukać aktualizację oprogramowania...

- 1 - Naciśnij przycisk , wybierz opcję **Wszystkie ustawienia** i naciśnij przycisk **OK**.
- 2 - Wybierz opcję **Aktualizuj oprogramowanie** > **Wyszukaj aktualizacje** i naciśnij przycisk **OK**.
- 3 - Wybierz opcję **Internet** i naciśnij przycisk **OK**.
- 4 - Urządzenie wyszuka aktualizację w Internecie.
- 5 - Jeżeli aktualizacja jest dostępna, możesz ją od razu zainstalować.
- 6 - Aktualizacja oprogramowania może potrwać kilka minut. Nie korzystaj z przycisku  pilota ani telewizora.
- 7 - Gdy aktualizacja dobiegnie końca, telewizor włączy ostatnio oglądany kanał.

Aktualizacja przez złącze USB

Może być konieczna aktualizacja oprogramowania telewizora.

Aby przesłać oprogramowanie do telewizora, potrzebny będzie komputer z szybkim połączeniem internetowym oraz pamięć flash USB. Użyj pamięci flash USB z co najmniej 500 MB wolnego miejsca. Upewnij się też, że zabezpieczenie przez zapisem jest wyłączone.

Aby zaktualizować oprogramowanie telewizora...

- 1 - Naciśnij przycisk , wybierz opcję **Wszystkie ustawienia** i naciśnij przycisk **OK**.
- 2 - Wybierz opcję **Aktualizuj oprogramowanie** > **Wyszukaj aktualizacje** i naciśnij przycisk **OK**.
- 3 - Wybierz opcję **USB** i naciśnij przycisk **OK**.

Identyfikacja telewizora

- 1 - Podłącz pamięć flash USB do jednego ze złączy USB w telewizorze.
- 2 - Wybierz opcję **Zapisz na USB** i naciśnij przycisk **OK**. W pamięci flash USB zostanie zapisany plik identyfikacji.

Pobranie oprogramowania

- 1 - Podłącz pamięć flash USB do komputera.
- 2 - Odszukaj plik **update.htm** w pamięci flash USB i kliknij go dwukrotnie.
- 3 - Kliknij opcję **Wyślij kod ID**.
- 4 - Jeśli nowe oprogramowanie jest dostępne, pobierz plik **.zip**.
- 5 - Po zakończeniu pobierania rozpakuj archiwum i skopiuj plik o nazwie **autorun.upg** do pamięci flash USB. Nie umieszczaj tego pliku w folderze.

Aktualizacja oprogramowania telewizora



- 1 - Podłącz ponownie pamięć flash USB do telewizora. Aktualizacja rozpocznie się automatycznie.
- 2 - Aktualizacja oprogramowania może potrwać kilka minut. Nie korzystaj z przycisku  pilota ani telewizora. Nie odłączaj pamięci flash USB.
- 3 - Gdy aktualizacja dobiegnie końca, telewizor włączy ostatnio oglądany kanał.

Jeśli podczas aktualizacji wystąpi awaria zasilania, nie należy odłączać pamięci flash USB od telewizora. Po przywróceniu zasilania aktualizacja zostanie wznowiona.

Aby zapobiec przypadkowym aktualizacjom oprogramowania telewizora, usuń plik **autorun.upg** z pamięci flash USB.

Wersja oprogramow.

Aby wyświetlić bieżącą wersję oprogramowania telewizora...

- 1 - Naciśnij przycisk , wybierz opcję **Wszystkie ustawienia** i naciśnij przycisk **OK**.
- 2 - Wybierz opcję **Aktualizuj oprogramowanie** > **Wersja oprogramowania** i naciśnij przycisk **OK**.
- 3 - Na ekranie pojawiają się: numer wersji, informacje oraz data utworzenia. Jeżeli będzie dostępny numer ESN Netflix, również zostanie wyświetlony.
- 4 - Naciśnij przycisk  (w lewo) (w razie potrzeby wielokrotnie), aby zamknąć menu.

Oprogramowanie o otwartym kodzie źródłowym

Ten telewizor zawiera oprogramowanie o otwartym kodzie źródłowym. Firma TP Vision Europe B.V. niniejszym oferuje możliwość dostarczenia, na życzenie, kopii kompletnego wykorzystywanego w tym produkcie kodu źródłowego w przypadku pakietów oprogramowania chronionego prawem autorskim o otwartym kodzie źródłowym, dla których zażądano takiej możliwości na podstawie odpowiedniej licencji.

Ta oferta jest ważna przez okres trzech lat od momentu zakupu produktu dla każdego, kto otrzymał tę informację.

Aby otrzymać kod źródłowy, należy wysłać wiadomość w języku angielskim na adres: . .

open.source@tpvision.com
 TP Vision Europe B.V.
 Prins Bernhardplein 200
 1097 JB Amsterdam
 The Netherlands

Licencja Open Source

Informacje na temat licencji Open Source

Plik README dla kodu źródłowego części oprogramowania telewizora firmy TP Vision Netherlands B.V., które podlegają licencjom Open Source.

W tym dokumencie opisano dystrybucję kodu źródłowego używanego w telewizorze firmy TP Vision Netherlands B.V., który podlega licencji GNU General Public License (GPL), licencji GNU Lesser General Public License (LGPL) bądź dowolnej innej licencji Open Source. Instrukcje dotyczące sposobu uzyskania kopii tego oprogramowania można znaleźć w sekcji Wskazówki dotyczące użycia.

FIRMA TP Vision Netherlands B.V. NIE DAJE ŻADNYCH GWARANCJI, WYRAŻNYCH ANI DOROZUMIANYCH, W ZAKRESIE PRZYDATNOŚCI HANDLOWEJ NINIEJSZEGO OPROGRAMOWANIA ANI JEGO PRZYDATNOŚCI DO OKREŚLONEGO CELU. Firma TP Vision Netherlands B.V. nie zapewnia wsparcia dla tego oprogramowania. Powyższe zastrzeżenie nie wpływa na gwarancje ani prawa ustawowe dotyczące zakupionych produktów firmy TP Vision Netherlands B.V. Dotyczy wyłącznie udostępnionego kodu źródłowego.

Komunikaty

Istnieje możliwość otrzymywania komunikatów dotyczących udostępnionego do pobrania nowego oprogramowania dla telewizora oraz innych kwestii związanych z oprogramowaniem.

Aby odczytać te komunikaty...

1 - Naciśnij przycisk , wybierz opcję **Wszystkie ustawienia** i naciśnij przycisk **OK**.

2 - Wybierz kolejno **Aktualizuj oprogramowanie > Komunikaty** i naciśnij przycisk **OK**.

3 - Jeżeli na ekranie pojawi się komunikat, możesz go odczytać lub wybrać inny dostępny.

4 - Naciśnij przycisk  (w lewo) (w razie potrzeby wielokrotnie), aby zamknąć menu.

Dane techniczne

28.1

Ochrona środowiska

Europejska etykieta energetyczna

Europejska etykieta energetyczna informuje o klasie energetycznej produktu. Im bardziej zielone jest oznaczenie klasy energetycznej produktu, tym mniej energii on zużywa.

Na etykiecie znajduje się informacja o klasie energetycznej, średnim poborze mocy podczas działania oraz średnim rocznym poborze mocy. Wartości poboru mocy produktu można znaleźć także na stronie internetowej firmy Philips dostępnej pod adresem www.philips.com/TV

Informacje o produkcie

32PFS6401

- Klasa wydajności energetycznej: A
- Widoczna przekątna ekranu: 80 cm / 32 cale
- Zużycie energii w trybie włączenia (W): 34 W
- Roczne zużycie energii (kWh)*: 50 kWh
- Zużycie energii w trybie gotowości (W)**: 0,30 W
- Rozdzielczość obrazu (piksele): 1920 x 1080p

43PUS6401

- Klasa wydajności energetycznej: A
- Widoczna przekątna ekranu: 108 cm / 43 cale
- Zużycie energii w trybie włączenia (W): 67 W
- Roczne zużycie energii (kWh)*: 98 kWh
- Zużycie energii w trybie gotowości (W)**: 0,30 W
- Rozdzielczość obrazu (piksele): 3840 x 2160p

49PUS6401

- Klasa wydajności energetycznej: A
- Widoczna przekątna ekranu: 123 cm / 49 cali
- Zużycie energii w trybie włączenia (W): 87 W
- Roczne zużycie energii (kWh)*: 127 kWh
- Zużycie energii w trybie gotowości (W)**: 0,30 W
- Rozdzielczość obrazu (piksele): 3840 x 2160p

55PUS6401

- Klasa wydajności energetycznej: A
- Widoczna przekątna ekranu: 139 cm / 55 cali
- Zużycie energii w trybie włączenia (W): 91 W
- Roczne zużycie energii (kWh)*: 133 kWh
- Zużycie energii w trybie gotowości (W)**: 0,30 W
- Rozdzielczość obrazu (piksele): 3840 x 2160p

* Zużycie energii wyrażane w kWh na rok, w oparciu o pobór mocy telewizora działającego 4 godziny dziennie przez 365 dni. Rzeczywiste zużycie energii zależy od sposobu użytkowania telewizora.

** Gdy telewizor jest wyłączony za pomocą pilota i

żadna funkcja nie jest aktywna.

Utylizacja

Utylizacja starych produktów i baterii

Ten produkt został wykonany z wysokiej jakości materiałów i elementów, które nadają się do ponownego wykorzystania.



Jeśli produkt jest opatrzony symbolem przekreślonego pojemnika na odpady, oznacza to, iż podlega postanowieniom dyrektywy europejskiej 2012/19/UE.



Informacje na temat wydzielonych punktów składowania zużytych produktów elektrycznych i elektronicznych można uzyskać w miejscu zamieszkania.

Prosimy postępować zgodnie z wytycznymi miejscowych władz i nie wyrzucać tego typu urządzeń wraz z innymi odpadami pochodzącymi z gospodarstwa domowego. Ścisłe przestrzeganie wytycznych w tym zakresie pomaga chronić środowisko naturalne oraz ludzkie zdrowie.

Produkt zawiera baterie opisane w treści dyrektywy 2006/66/WE, których nie można zutylizować z pozostałymi odpadami domowymi.



Należy zapoznać się z lokalnymi przepisami dotyczącymi selektywnej zbiórki baterii, ponieważ odpowiednia utylizacja baterii pomaga chronić środowisko naturalne oraz ludzkie zdrowie.

28.2

Moc

Dane techniczne produktu mogą ulec zmianie bez powiadomienia. Więcej danych technicznych dla tego produktu można znaleźć na stronie internetowej www.philips.com/support

Moc

- Zasilanie sieciowe: prąd przemienny 220–240 V, +/-10%

- Temperatura otoczenia: od 5°C do 35°C
- Funkcje oszczędzania energii: tryb Eco, wyłączenie obrazu (w przypadku korzystania z kanałów radiowych), wyłącznik czasowy, menu ustawień ekologicznych.

Aby uzyskać informacje dotyczące zużycia energii, zapoznaj się z rozdziałem **Informacje o produkcie**.

Moc podana na tabliczce znamionowej produktu wskazuje zużycie mocy produktu podczas normalnego użytkowania w warunkach domowych (IEC 62087 Ed.2). Maksymalna moc, podana w nawiasie, jest używana ze względów bezpieczeństwa (IEC 60065 Ed. 7.2).

28.3

System operacyjny

System Android:

Android Lollipop 5.1

28.4

Odbiór

- Wejście antenowe: 75 omów, koncentryczne (IEC75)
- Pasma tunera: Hyperband, S-Channel, UHF, VHF
- DVB: DVB-T2, DVB-C (telewizja kablowa) QAM
- Analogowe odtwarzanie obrazu: SECAM, PAL
- Cyfrowe odtwarzanie obrazu: MPEG2 SD/HD (ISO/IEC 13818-2), MPEG4 SD/HD (ISO/IEC 14496-10)
- Cyfrowe odtwarzanie dźwięku (ISO/IEC 13818-3)
- Wejście sygnału z anteny satelitarnej: 75 omów, typ F
- Zakres częstotliwości sygnału: od 950 do 2150 MHz
- Zakres poziomów wejściowych: od 25 do 65 dBm
- DVB-S/S2 QPSK, szybkość transmisji symboli od 2 do 45 mln symboli, SCPC i MCPC
- LNB: DiSEqC 1.0, obsługa od 1 do 4 konwerterów LNB, wybór polaryzacji 14/18 V, wybór pasma 22 kHz, tryb Tone burst, maks. natężenie dla konwertera LNB: 300 mA

28.5

Typ wyświetlacza

Długość przekątnej ekranu

- 43PUx6401: 108 cm / 43 cali
- 49PUx6401: 123 cm / 49 cali
- 55PUx6401: 139 cm / 55 cali

Rozdzielczość wyświetlacza

- 3840 x 2160p

28.6

Rozdzielczość wejściowa wyświetlacza

Formaty wideo

Rozdzielczość – częstotliwość odświeżania

- 480i – 60 Hz
- 480p – 60 Hz
- 576i – 50 Hz
- 576p – 50 Hz
- 720p – 50 Hz, 60 Hz
- 1080i – 50 Hz, 60 Hz
- 1080p – 24 Hz, 25 Hz, 30 Hz
- 2160p – 24 Hz, 25 Hz, 30 Hz, 50 Hz, 60 Hz

Formaty komputerowe

Rozdzielczości (wybrane)

- 640 x 480p – 60 Hz
- 800 x 600p – 60 Hz
- 1024 x 768p – 60 Hz
- 1280 x 768p – 60 Hz
- 1360 x 765p – 60 Hz
- 1360 x 768p – 60 Hz
- 1280 x 1024p – 60 Hz
- 1920 x 1080p – 60 Hz
- 3840 x 2160p – 24 Hz, 25 Hz, 30 Hz, 50 Hz, 60 Hz

28.7

Wymiary i waga

32PFS6401

- bez podstawy:

Szerokość 726,5 mm — wysokość 438,7 mm — głębokość 76,8 mm — waga ± 5,63 kg

- z podstawą:

Szerokość 726,5 mm — wysokość 483,3 mm — głębokość 168,7 mm — waga ± 5,89 kg

43PUx6401

- bez podstawy:

Szerokość 968,2 mm — wysokość 575,7 mm — głębokość 76,8 mm — waga ± 9,38 kg

- z podstawą:

Szerokość 968,2 mm — wysokość 623,3 mm — głębokość 204,2 mm — waga ± 9,69 kg

49PUx6401

- bez podstawy:

Szerokość 1099,2 mm — wysokość 645,3 mm — głębokość 78,6 mm — waga ± 11,01 kg

- z podstawą:

Szerokość 1099,2 mm — wysokość 699,7 mm — głębokość 213,2 mm — waga ± 11,31 kg

55PUx6401

- bez podstawy:

Szerokość 1239,2 mm — wysokość 724,7 mm —

głębokość 84,8 mm — waga ± 16 kg
• z podstawą:
Szerokość 1239,2 mm — wysokość 779,5 mm —
głębokość 231,7 mm — waga ± 16,3 kg

28.8

Możliwości połączeń

Bok telewizora

- Wejście HDMI 3 – ARC
- Wejście HDMI 4 — MHL — ARC
- Port USB 2 — USB 2.0
- Port USB 3 — USB 3.0 (niebieski)
- 1 x gniazdo Common Interface: CI+ CAM
- Słuchawki — gniazdo stereo typu minijack, 3,5 mm

Tył telewizora

- Wejście audio (DVI–HDMI): gniazdo stereo typu minijack, 3,5 mm
- SCART: Audio L/R, wejście CVBS, RGB
- YPbPr: Y Pb Pr, Audio L/R

Spód telewizora

- Wejście HDMI 1 — HDCP 2.2
- Wejście HDMI 2 — HDCP 2.2
- Port USB 1 — USB 2.0
- Wyjście audio — optyczne Toslink
- Sieć LAN: RJ45
- Antena (75 omów)
- Tuner satelitalny

28.9

Dźwięk

- wOOx
- HD Stereo
- Moc wyjściowa (RMS): 20 W
- Dolby Digital Plus®
- DTS Premium Sound™

28.10

Multimedia

Złącza

- USB 2.0 / USB 3.0
- Ethernet LAN RJ-45
- Wi-Fi 802.11a/b/g/n/ac (wbudowane)
- BT2.1 z EDR i BT4.0 z BLE

Obsługiwane systemy plików USB

- FAT 16, FAT 32, NTFS

Obsługiwane serwery multimedialne

- Kontenery: 3GP, AVCHD, AVI, MPEG-PS, MPEG-TS, MPEG-4, Matroska (MKV), Quicktime (MOV, M4V, M4A), Windows Media (ASF/WMV/WMA)
- Kodeki wideo: MPEG-1, MPEG-2, MPEG-4 Part 2, MPEG-4 Part 10 AVC (H264), H.265 (HEVC), VC-1,

WMV9

- Kodeki audio: AAC, HE-AAC (wer. 1/2), AMR-NB, Dolby Digital, Dolby Digital Plus, DTS Premium Sound™, MPEG-1/2/2.5 Layer I/II/III (z MP3), WMA (wer. 2 do 9.2), WMA Pro (wer. 9/10)

• Napisy:

- Formaty: SAMI, SubRip (SRT), SubViewer (SUB), MicroDVD (TXT), mplayer2 (TXT), TMPlayer (TXT)
- Kodowanie znaków: UTF-8, środkowoeuropejskie i wschodnioeuropejskie (Windows-1250), cyrylica (Windows-1251), greckie (Windows-1253), tureckie (Windows-1254), zachodnioeuropejskie (Windows-1252)

• Kodeki obrazu: JPEG

• Ograniczenia:

- Maksymalna całkowita obsługiwana szybkość transmisji danych dla plików multimedialnych wynosi 30 Mb/s.
- Maksymalna obsługiwana szybkość transmisji danych wideo dla plików multimedialnych wynosi 20 Mb/s.
- MPEG-4 AVC (H.264) jest obsługiwany aż do profilu wysokiego na poziomie 5.1 (High Profile @ L5.1).
- H.265 (HEVC) jest obsługiwany aż do profilu głównego / głównego 10 do poziomu 5.1
- VC-1 jest obsługiwany aż do profilu zaawansowanego na poziomie 3 (Advanced Profile @ L3).

Obsługiwane oprogramowanie serwera multimedialnego (DMS)

- Można używać dowolnego oprogramowania serwera multimedialnego z certyfikatem DLNA 1.5 (klasy DMS).
- Aplikacji Philips TV Remote można używać na urządzeniach przenośnych (iOS i Android).

Wydajność może się różnić w zależności od możliwości urządzenia przenośnego i używanego oprogramowania.

Przepisy ESD

To urządzenie spełnia kryteria wydajności B dla ESD. Jeśli urządzenie nie powróci do trybu udostępniania plików wskutek wyładowania elektrostatycznego, konieczna będzie interwencja użytkownika.

Pomoc i wsparcie techniczne

Rejestracja produktu

Zarejestruj telewizor i ciesz się licznymi korzyściami, m.in. pełną pomocą techniczną (łącznie z dostępem do plików do pobrania), uprzywilejowanym dostępem do informacji dotyczących nowych produktów, ekskluzywnych ofert i zniżek, szansami wygranych, a także uczestnictwem w specjalnych ankietach dotyczących najnowszych produktów.

Odwiedź stronę internetową
www.philips.com/welcome

Korzystanie z menu Pomoc

Ten telewizor udostępnia ekranowe menu pomocy .

Otwieranie Pomocy

1 - Naciśnij przycisk  HOME.

2 - Wybierz

opcję **Ustawienia > Pomoc > Instrukcja obsługi**.

Aby czytać Pomoc jak książkę, wybierz opcję **Książka**. Aby wyszukać słowo kluczowe, wybierz opcję **Słowa kluczowe**.

Możesz również otworzyć sekcję  **Pomoc** w Menu głównym lub menu telewizora.

Przed zastosowaniem się do wskazówek Pomocy zamknij Pomoc.

W przypadku niektórych czynności, takich jak wyświetlanie teletekstu, kolorowe przyciski mają określone funkcje i nie otwierają Pomocy.

Pomoc dotycząca telewizora w tablecie, smartfonie lub komputerze

Aby w prostszy sposób wykonać długą serię instrukcji, można pobrać Pomoc do telewizora w formacie pliku PDF w celu przeczytania na smartfonie, tablecie lub komputerze. Można także wydrukować odpowiednią stronę z Pomocy, korzystając z komputera.

Aby pobrać Pomoc (instrukcję obsługi), odwiedź stronę internetową www.philips.com/support

MTK_PPR4_v13_20160809

Rozwiązywanie problemów

Włączanie i pilot zdalnego sterowania

Nie można włączyć telewizora

- Odłącz przewód zasilający od gniazdka elektrycznego. Odczekaj minutę i podłącz go ponownie.
- Sprawdź, czy przewód zasilający jest prawidłowo podłączony.

Trzaski przy włączaniu lub wyłączeniu

Po włączeniu/wyłączeniu/przełączeniu telewizora w tryb gotowości z jego obudowy słychać trzaski. Te dźwięki powstają wskutek normalnego rozszerzania się i kurczenia materiału obudowy telewizora przy nagrzewaniu się i stygnięciu. Nie ma to wpływu na działanie telewizora.

Telewizor nie reaguje na naciśnięcia przycisków pilota

Do uruchomienia telewizora potrzeba nieco czasu. W trakcie procesu uruchamiania telewizor nie reaguje na polecenia z pilota ani elementów sterujących telewizora. To zjawisko jest normalne.

Jeśli telewizor w dalszym ciągu nie reaguje na sygnały z pilota, można użyć aparatu w telefonie komórkowym, aby sprawdzić działanie pilota. Włącz tryb aparatu w telefonie i skieruj pilota na obiektyw aparatu. Jeśli po naciśnięciu dowolnego przycisku pilota na ekranie telefonu będzie widoczne migotanie diody LED podczerwieni, pilot działa. Konieczne jest wówczas sprawdzenie telewizora.

Jeśli migotanie nie jest widoczne, pilot może być uszkodzony lub rozładowały się jego baterie. Ta metoda sprawdzania pilota nie działa w przypadku pilotów, które zostały sparowane bezprzewodowo z telewizorem.

Telewizor powraca do trybu gotowości po wyświetleniu ekranu powitalnego Philips

Gdy telewizor działa w trybie gotowości, pojawia się ekran powitalny Philips, po czym telewizor powraca do trybu gotowości. To zjawisko jest normalne. Po odłączeniu i ponownym podłączeniu zasilania telewizora wyświetlany jest ekran powitalny, gdy telewizor zostanie włączony następnym razem. Aby włączyć telewizor działający w trybie gotowości, naciśnij przycisk  na pilocie lub telewizorze.

Kontrolka trybu gotowości telewizora stale miga

Odłącz przewód zasilający od gniazdka elektrycznego. Odczekaj 5 minut i podłącz go ponownie. Jeśli kontrolka będzie nadal migać, skontaktuj się z działem obsługi klienta firmy Philips.

Kanały

Podczas instalacji nie są znajdowane żadne kanały cyfrowe

Zapoznaj się z danymi technicznymi, aby upewnić się, że telewizor obsługuje kanały DVB-T lub DVB-C w danym kraju.

Upewnij się, że wszystkie przewody są prawidłowo podłączone, a także że wybrano odpowiednią sieć.

Zainstalowane wcześniej kanały nie pojawiają się na liście kanałów

Sprawdź, czy wybrana jest właściwa lista kanałów.

Obraz

Brak obrazu/zniekształcony obraz

- Sprawdź, czy antena jest poprawnie podłączona do telewizora.
- Sprawdź, czy wybrano odpowiednie urządzenie jako źródło sygnału wideo.
- Sprawdź, czy urządzenie zewnętrzne lub źródło jest prawidłowo podłączone.

Słychać dźwięk, ale nie ma obrazu

- Upewnij się, że ustawienia obrazu są prawidłowe.

Słaby odbiór sygnału antenowego

- Sprawdź, czy antena jest poprawnie podłączona do telewizora.
- Na jakość obrazu mogą mieć wpływ głośniki, nieziemione urządzenia audio, światła neonowe, wysokie budynki lub inne duże obiekty. Jeśli to możliwe, spróbuj polepszyć jakość odbioru, zmieniając kierunek anteny lub umieszczając urządzenia z dala od telewizora.
- Jeśli odbiór jest słabej jakości tylko na określonym kanale, spróbuj dostroić ten kanał.

Obraz z urządzenia jest słabej jakości

- Sprawdź, czy urządzenie jest prawidłowo podłączone.
- Upewnij się, że ustawienia obrazu są prawidłowe.

Ustawienia obrazu zmieniają się po pewnym czasie

Upewnij się, że opcja **Lokalizacja** jest ustawiona na **Dom**. W tym trybie można zmieniać i zapisywać ustawienia.

Pojawia się baner reklamowy

Upewnij się, że opcja **Lokalizacja** jest ustawiona na **Dom**.

Obraz nie jest dopasowany do rozmiarów ekranu

Zmień format obrazu.

Format obrazu zmienia się w zależności od kanału

Wybierz format obrazu inny niż **Auto**.

Nieprawidłowe położenie obrazu

Sygnaly wideo z niektórych urządzeń są nieprawidłowo wyświetlane na ekranie. Sprawdź wyjście sygnału urządzenia.

Obraz z komputera jest niestabilny

Upewnij się, że komputer używa obsługiwanej rozdzielczości i częstotliwości odświeżania.

Dźwięk

Brak dźwięku lub jego niska jakość

Jeśli sygnał dźwięku nie zostanie wykryty, telewizor samoczynnie wyłączy dźwięk. Nie oznacza to usterki.

- Upewnij się, że ustawienia dźwięku są prawidłowe.
- Sprawdź, czy wszystkie przewody są prawidłowo podłączone.
- Upewnij się, że dźwięk nie jest wyciszony lub ustawiony na zero.
- Upewnij się, że wyjście audio telewizora jest podłączone do wejścia audio zestawu kina domowego.

Dźwięk powinien być odtwarzany przez głośniki zestawu kina domowego.

- Niektóre urządzenia mogą wymagać ręcznego włączenia wyjścia audio HDMI. Jeśli dźwięk HDMI został włączony, ale mimo to go nie słychać, spróbuj zmienić cyfrowy format audio urządzenia na PCM (Pulse Code Modulation). Instrukcje można znaleźć w instrukcji dołączonej do urządzenia.
-

HDMI i USB

HDMI

- Należy pamiętać, że obsługa funkcji HDCP (High-bandwidth Digital Content Protection) może wydłużyć czas potrzebny na wyświetlenie przez telewizor treści z urządzenia HDMI.
- Jeśli telewizor nie rozpoznaje urządzenia HDMI, a na ekranie nie pojawia się obraz, przełącz źródło na inne urządzenie, a następnie ponownie włącz poprzednie.
- Jeżeli urządzenie podłączone do gniazda **HDMI 1** lub **HDMI 2** przesyła zniekształcony obraz i dźwięk, podłącz urządzenie do gniazda **HDMI 3** lub **HDMI 4** w telewizorze.
- Jeżeli urządzenie podłączone za pomocą kabla HDMI przesyła zniekształcony obraz lub dźwięk, sprawdź, czy inne ustawienie opcji **HDMI Ultra HD** rozwiąże problem. Aby uzyskać więcej informacji, w menu **Pomoc** wybierz opcję **Słowa kluczowe** i wyszukaj temat **HDMI Ultra HD**.
- W przypadku przerw w odtwarzaniu dźwięku upewnij się, że ustawienia wyjścia urządzenia HDMI są prawidłowe.
- Jeśli wykorzystywany jest adapter HDMI–DVI lub przewód HDMI–DVI, należy sprawdzić, czy do wejścia **AUDIO L/R** lub **AUDIO IN** (tylko gniazdo typu

minijack) jest podłączony dodatkowy przewód audio.

Nie działa funkcja HDMI EasyLink

- Sprawdź, czy urządzenia HDMI są zgodne ze standardem HDMI-CEC. Funkcje EasyLink działają tylko z urządzeniami, które są zgodne ze standardem HDMI-CEC.

Nie jest wyświetlana ikona głośności

- Takie zjawisko jest normalne, jeśli po podłączeniu urządzenia audio HDMI-CEC używasz pilota do regulowania głośności.

Nie są wyświetlane zdjęcia, filmy i pliki muzyczne z

urządzenia USB

- Upewnij się, że urządzenie USB zostało skonfigurowane jako zgodne z klasą urządzeń pamięci masowej według opisu w dokumentacji urządzenia.

- Sprawdź, czy urządzenie USB jest zgodne z telewizorem.

- Sprawdź, czy formaty plików audio i zdjęć są obsługiwane przez telewizor.

Przerywane odtwarzanie plików z urządzenia USB

- Niska klasa urządzenia USB może ograniczać szybkość przesyłania danych do telewizora, co powoduje problemy z odtwarzaniem.

Sieć Wi-Fi, Internet i łączność Bluetooth

Nie znaleziono sieci Wi-Fi lub występują zakłócenia

- Kuchenki mikrofalowe, telefony DECT i inne znajdujące się w pobliżu urządzenia Wi-Fi 802.11b/g/n mogą powodować zakłócenia sieci bezprzewodowej.
- Upewnij się, że zapory firewall w sieci pozwalają na dostęp do połączenia bezprzewodowego telewizora.
- Jeśli sieć bezprzewodowa nie działa w domu właściwie, spróbuj zainstalować sieć przewodową.

Nie działa Internet

- Jeśli połączenie z routerem jest prawidłowe, sprawdź połączenie z Internetem.

Połączenie z komputerem i Internetem jest

powolne

- Sprawdź w instrukcji obsługi bezprzewodowego routera jego zasięg wewnątrz pomieszczeń, szybkość przesyłania i inne czynniki związane z jakością sygnału.

- Router wymaga szybkiego (szerokopasmowego) połączenia z Internetem.

DHCP

- Jeśli nawiązanie połączenia nie jest możliwe, sprawdź ustawienie DHCP (Dynamic Host Configuration Protocol) w routerze. Ustawienie DHCP powinno być włączone.

Utrata połączenia Bluetooth

- Umieść głośnik bezprzewodowy w odległości 5 metrów od telewizora.

- Miejsca o wysokiej aktywności sieci bezprzewodowych, takie jak mieszkania z dużą liczbą routerów bezprzewodowych, mogą zakłócać połączenie bezprzewodowe. Umieść router i głośnik bezprzewodowy jak najbliżej telewizora.





Synchronizacja dźwięku i obrazu w trybie Bluetooth

- Zanim kupisz głośnik Bluetooth, sprawdź jego możliwości synchronizacji dźwięku z obrazem (m.in. dialogów). Nie wszystkie urządzenia Bluetooth działają prawidłowo. Zasięgnij rady sprzedawcy.

Nieprawidłowy język menu

Nieprawidłowy język menu

Ustaw żądany język.

- 1 - Naciśnij przycisk  (okrągły przycisk nad przyciskiem OK).
- 2 - Wybierz ikonę  (ustawienia) i zatwierdź wybór przyciskiem OK.
- 3 - Pięć razy naciśnij przycisk  (w dół).
- 4 - Trzy razy naciśnij przycisk  (w prawo), wybierz język i naciśnij przycisk OK.
- 5 - Naciśnij przycisk  BACK, aby zamknąć menu.

29.4

Pomoc w Internecie

Aby rozwiązać problem związany z telewizorem marki Philips, możesz skorzystać z naszej pomocy technicznej w Internecie. Należy w tym celu wybrać język i wprowadzić numer modelu produktu.

Odwiedź stronę www.philips.com/support.

Na stronie pomocy technicznej możesz znaleźć numer telefonu kontaktowego w swoim kraju, a także odpowiedzi na często zadawane pytania. W niektórych krajach można porozmawiać na czacie z jednym z naszych współpracowników i zadać mu pytania bezpośrednio lub za pomocą poczty elektronicznej.

Ze strony internetowej można pobrać nowe oprogramowanie do telewizora oraz instrukcję obsługi do przeglądania w komputerze.

29.5

Naprawa i pomoc techniczna

W razie potrzeby możesz skontaktować się telefonicznie z działem obsługi klienta w swoim kraju. W razie potrzeby nasi specjaliści zajmą się naprawą urządzenia.

Numer telefonu znajduje się w drukowanej dokumentacji dołączonej do telewizora.

W razie potrzeby można też odwiedzić naszą stronę

internetową www.philips.com/support i wybrać odpowiedni kraj.



Pomoc techniczna

W wierszu Aplikacje w Menu głównym jest dostępna także aplikacja **Pomoc techniczna**.

Otwórz aplikację, aby wyszukać numer telefonu i skontaktować się z nami.

Numer modelu i numer seryjny telewizora

Konieczne może być podanie numeru modelu oraz numeru seryjnego telewizora. Numery te można znaleźć na etykiecie opakowania oraz z tyłu lub na spodzie urządzenia.

Ostrzeżenie

Nie wolno samodzielnie naprawiać telewizora. Może to spowodować poważne obrażenia, nieodwracalne uszkodzenie telewizora oraz utratę gwarancji.

Bezpieczeństwo i konserwacja

Bezpieczeństwo

Ważne

Przed rozpoczęciem korzystania z telewizora przeczytaj wszystkie instrukcje dotyczące bezpieczeństwa i upewnij się, że je rozumiesz. Jeśli uszkodzenia zostały spowodowane przez postępowanie niezgodne z instrukcjami, gwarancja traci ważność.

Zabezpieczanie telewizora przed upadkiem

Aby zabezpieczyć telewizor przed upadkiem, użyj dołączonego wspornika ściennego. Zamontuj wspornik i przymocuj do niego telewizor, nawet jeśli telewizor będzie ustawiony na podłodze.

Instrukcje dotyczące montażu można znaleźć w skróconej instrukcji obsługi dołączonej do telewizora. Jeśli nie masz już tej instrukcji, możesz ją pobrać ze strony internetowej www.philips.com. Wprowadź na stronie numer modelu telewizora, aby pobrać odpowiednią Skróconą instrukcję obsługi.

Niebezpieczeństwo pożaru lub porażenia prądem

- Zawsze chroń telewizor przed deszczem lub wodą. Nie stawiaj w pobliżu telewizora przedmiotów wypełnionych cieczą (np. wazonów).
- W przypadku rozlania cieczy na telewizor lub dostania się cieczy do jego wnętrza natychmiast odłącz telewizor od źródła zasilania.
- Aby sprawdzić telewizor przed użyciem, skontaktuj się z działem obsługi klienta firmy Philips.
- Zawsze chroń telewizor, pilota i baterie przed nadmiernym ciepłem. Nigdy nie umieszczaj ich w pobliżu zapalonych świec, otwartego ognia lub innych źródeł ciepła. Nie wystawiaj urządzenia na bezpośrednie działanie promieni słonecznych.
- Nigdy nie należy wkładać przedmiotów do otworów wentylacyjnych oraz innych otworów w telewizorze.
- Nigdy nie stawiaj ciężkich przedmiotów na przewodzie zasilającym.
- Unikaj wywierania nacisku na wtyczki przewodu zasilającego. Luźne wtyczki mogą spowodować

iskrzenie lub pożar. Upewnij się, że przewód zasilający nie jest za bardzo naciągnięty podczas obracania ekranu telewizora.

- Aby odłączyć telewizor od sieci elektrycznej, należy odłączyć wtyczkę przewodu zasilającego telewizora. Podczas odłączania przewodu zasilającego należy zawsze ciągnąć za wtyczkę, a nie za przewód. Zawsze powinno być możliwe uzyskanie pełnego dostępu do przewodu zasilającego, wtyczki przewodu oraz gniazdka elektrycznego.

Niebezpieczeństwo obrażeń ciała lub uszkodzenia telewizora

- Do podnoszenia i przenoszenia telewizora, który waży więcej niż 25 kilogramów, potrzebne są dwie osoby.
- Do zamontowania telewizora na podstawie używaj wyłącznie podstawy dołączonej do zestawu. Przymocuj starannie podstawę do telewizora. Ustaw telewizor na płaskiej i równej powierzchni, zdolnej utrzymać ciężar telewizora i podstawy.
- W przypadku zamontowania telewizora na ścianie upewnij się, że konstrukcja bezpiecznie utrzyma ciężar telewizora. Firma TP Vision nie bierze na siebie żadnej odpowiedzialności za niewłaściwy montaż na ścianie będący przyczyną wypadku lub obrażeń.
- Niektóre elementy urządzenia mogą być wykonane ze szkła. Należy się z nimi obchodzić ostrożnie, aby uniknąć obrażeń ciała lub uszkodzenia telewizora.

Niebezpieczeństwo uszkodzenia telewizora!

Przed podłączeniem telewizora do źródła zasilania sprawdź, czy napięcie odpowiada wartości wydrukowanej z tyłu urządzenia. Nie podłączaj telewizora do gniazdka elektrycznego, jeżeli napięcie jest inne.

Niebezpieczeństwo odniesienia obrażeń ciała przez dzieci

Aby uniknąć sytuacji, w której telewizor mógłby się przewrócić i spowodować obrażenia ciała u dzieci, przestrzegaj następujących środków ostrożności:

- Dopilnuj, aby telewizor nigdy nie znajdował się na powierzchni nakrytej tkaniną lub innym materiałem, który może zostać ściągnięty.
- Upewnij się, że żadna część telewizora nie wystaje poza krawędź powierzchni.
- Nie stawiaj telewizora na wysokich meblach (takich jak biblioteczka) bez przymocowania zarówno mebla, jak i urządzenia do ściany lub odpowiedniej podpory.
- Pouch dzieci o niebezpieczeństwie wynikającym ze wspinania się na meble, aby dosięgnąć telewizora.

Ryzyko połknięcia baterii!

Pilot może zawierać baterie pastylkowe, które mogą

zostać połączony przez dzieci. Zawsze przechowuj baterie tego typu poza ich zasięgiem.

Ryzyko przegrzania

Nie umieszczaj telewizora w ciasnej przestrzeni. W celu zapewnienia odpowiedniej wentylacji zachowaj odstęp o szerokości co najmniej 10 cm z każdej strony telewizora. Upewnij się, że zasłony i inne przedmioty nie będą zakrywać otworów wentylacyjnych telewizora.

Podczas burzy

W przypadku zbliżającej się burzy odłącz telewizor od zasilania oraz anteny.

W trakcie burzy nie dotykaj żadnej części telewizora, przewodu zasilającego ani antenowego.

Niebezpieczeństwo uszkodzenia słuchu

Unikaj korzystania przez dłuższy czas ze słuchawek przy dużych poziomach głośności.

Niska temperatura

W przypadku transportu w temperaturze otoczenia poniżej 5°C, przed podłączeniem telewizora do źródła zasilania rozpakuj go i poczekaj, aż osiągnie temperaturę pokojową.

Wilgotność

W rzadkich przypadkach, w zależności od panującej temperatury i wilgotności, wewnątrz szklanego frontu telewizora mogą skraplać się niewielkie ilości wody (w przypadku niektórych modeli). Aby temu zapobiec, nie należy stawiać telewizora w miejscach narażonych na bezpośrednie działanie promieni słonecznych, wysokich temperatur i dużej wilgoci. Jeśli dojdzie już do skroplenia, zniknie ono samoistnie w czasie kilku godzin działania telewizora. Skropliny nie spowodują uszkodzenia ani usterek telewizora.

Pielęgnacja ekranu

- Nie dotykaj, nie naciskaj, nie trzymaj ani nie uderzaj ekranu jakimikolwiek przedmiotami.
- Przed czyszczeniem odłącz telewizor od sieci elektrycznej.
- Czyść telewizor i ramę miękką, wilgotną ściereczką. Unikaj dotykania diod LED funkcji AmbientLight z tyłu telewizora. Do czyszczenia telewizora lub pilota nie używaj substancji takich, jak alkohol, środki chemiczne czy inne domowe środki czyszczące.
- Aby uniknąć zniekształcenia obrazu oraz płowienia kolorów, niezwłocznie usuwaj krople wody z ekranu.
- Unikaj wyświetlania nieruchomych obrazów, na ile to możliwe. Nieruchome obrazy to te, które są wyświetlane na ekranie przez długi czas. Nieruchome obrazy to menu ekranowe, czarne pasy, informacje o czasie itp. Jeśli nie możesz uniknąć ich wyświetlania, zmniejsz kontrast i jasność obrazu, aby zapobiec uszkodzeniu ekranu.

Zasady korzystania

31.1

Zasady korzystania — telewizor

2016 © TP Vision Europe B.V. Wszelkie prawa zastrzeżone.

Ten produkt został wprowadzony na rynek przez firmę TP Vision Europe B.V. lub jedną z jej spółek zależnych, dalej nazywaną firmą TP Vision, będącą producentem produktu. Firma TP Vision jest gwarantem dla telewizora, do którego dołączono tę broszurę. Philips i emblemat z tarczą Philips są zastrzeżonymi znakami towarowymi firmy Koninklijke Philips N.V.

Dane techniczne mogą ulec zmianie bez powiadomienia. Znaki towarowe są własnością firmy Koninklijke Philips Electronics N.V. lub odpowiednich firm. Firma TP Vision zastrzega sobie prawo do modyfikowania produktów bez konieczności dostosowywania do zmian wcześniejszych partii dostaw.

Pisemne materiały dołączone do telewizora oraz instrukcja obsługi zapisana w pamięci telewizora lub pobrana z witryny internetowej firmy Philips www.philips.com/support są opracowane pod kątem zestawu używanego zgodnie z przeznaczeniem.

Materiały zawarte w niniejszej instrukcji są opracowane pod kątem zestawu używanego zgodnie z przeznaczeniem. Jeśli produkt lub jego poszczególne moduły są używane do innych celów niż określa to niniejsza instrukcja, należy uzyskać potwierdzenie prawidłowego i odpowiedniego zastosowania. Firma TP Vision gwarantuje, że zawartość materiałów nie narusza żadnych patentów zarejestrowanych w Stanach Zjednoczonych. Firma nie udziela żadnych dodatkowych gwarancji ani w sposób wyraźny, ani dorozumiany. Firma TP Vision nie może zostać pociągnięta do odpowiedzialności za jakiegokolwiek błędy w zawartości tego dokumentu ani za wszelkie problemy wynikające z tej zawartości. Błędy zgłoszone firmie Philips zostaną poprawione i opublikowane w witrynie pomocy technicznej firmy Philips w najkrótszym możliwym terminie.

Warunki gwarancji — niebezpieczeństwo obrażeń ciała, uszkodzenia telewizora lub unieważnienia gwarancji!

Nigdy nie naprawiać samodzielnie telewizora. Należy używać telewizora i akcesoriów wyłącznie w sposób określony przez producenta. Symbol ostrzeżenia umieszczony z tyłu telewizora oznacza niebezpieczeństwo porażenia prądem. Nigdy nie

zdejmować osłony telewizora. W celu przeprowadzenia serwisu lub naprawy zawsze należy skontaktować się z działem obsługi klienta firmy Philips. Numer telefonu znajduje się w drukowanej dokumentacji dołączonej do telewizora. W razie potrzeby można też odwiedzić naszą stronę internetową www.philips.com/support i wybrać odpowiedni kraj. Wszelkie wyraźnie zabronione w instrukcji czynności, wszelkie niezalecane lub niezatwierdzone regulacje lub procedury montażu powodują utratę gwarancji.

Charakterystyka pikseli

Niniejszy produkt jest wykonany w technologii LCD/LED z wykorzystaniem dużej liczby kolorowych pikseli. Mimo iż jego współczynnik efektywnych pikseli wynosi co najmniej 99,999%, na ekranie mogą być stale wyświetlane czarne kropki lub jasne plamki światła (czerwone, zielone lub niebieskie). Jest to strukturalna cecha wyświetlacza (w ramach powszechnie obowiązujących standardów przemysłowych), która nie jest uznawana za usterkę.

Zgodność ze standardami CE

Firma TP Vision Europe B.V. niniejszym oświadcza, że ten telewizor jest zgodny z podstawowymi wymaganiami i innymi powiązаныmi warunkami dyrektyw 1999/5/WE (RTTE), 2004/108/WE (EMC), 2006/95/WE (urządzenia niskonapięciowe), 2009/125/WE (etykietowanie produktów wykorzystujących energię) i 2011/65/WE (RoHS). Od czerwca 2016 roku obowiązują następujące dyrektywy: 2014/53/WE (ws. urządzeń radiowych), 2009/125/WE (ws. ekoprojektu), 2010/30/WE (ws. etykietowania energetycznego) i 2011/65/WE (ws. RoHS).

Zgodność ze standardami EMF

Firma TP Vision produkuje i sprzedaje wiele produktów przeznaczonych dla klientów detalicznych, które — jak wszystkie urządzenia elektroniczne — mogą emitować oraz odbierać sygnały elektromagnetyczne. Jedną z najważniejszych zasad biznesowych firmy TP Vision jest podejmowanie wszelkich koniecznych działań zapewniających bezpieczne i nieszkodliwe dla zdrowia korzystanie z jej produktów. Obejmuje to spełnienie wszystkich obowiązujących przepisów prawnych oraz standardów dotyczących emisji fal elektromagnetycznych (EMF) już na etapie produkcji.

Firma TP Vision jest czynnie zaangażowana w opracowywanie, wytwarzanie i sprzedawanie produktów, które nie mają niekorzystnego wpływu na zdrowie. Firma TP Vision zaświadcza, iż zgodnie z posiadaną obecnie wiedzą naukową wytwarzane przez nas produkty są bezpieczne, jeżeli są używane zgodnie z ich przeznaczeniem. Firma TP Vision aktywnie uczestniczy także w doskonaleniu międzynarodowych standardów EMF i przepisów bezpieczeństwa, co umożliwia jej przewidywanie kierunków rozwoju standaryzacji i szybkie

dostosowywanie produktów do nowych przepisów.

31.2

Zasady korzystania — Smart TV

Można zapoznać się z zasadami korzystania i zasadami dotyczącymi prywatności oraz określić ustawienia prywatności telewizora Smart TV.

Aby otworzyć stronę zasad korzystania z telewizora Smart TV...

1 - Naciśnij przycisk  HOME , aby otworzyć menu główne.

2 - Wybierz opcję  Aplikacje , aby otworzyć Aplikacje.

3 - Wybierz opcję Pomoc techniczna.

31.3

Zasady korzystania, Galeria aplikacji Philips

Aby uzyskać więcej informacji, w menu Pomoc wybierz opcję Słowa kluczowe i wyszukaj temat Zasady korzystania, Galeria aplikacji.

Prawa autorskie

MHL

MHL

MHL, Mobile High-Definition Link i logo MHL są znakami towarowymi lub zastrzeżonymi znakami towarowymi firmy MHL, LLC.



Ultra HD

Ultra HD

Logo DIGITALEUROPE UHD Display jest znakiem towarowym firmy DIGITALEUROPE.



HDMI

HDMI

Terminy HDMI, HDMI High-Definition Multimedia Interface oraz logo HDMI są znakami towarowymi lub zastrzeżonymi znakami towarowymi firmy HDMI Licensing LLC w Stanach Zjednoczonych i innych krajach.



Dolby Digital Plus

Dolby®

Wyprodukowano na licencji firmy Dolby Laboratories. Dolby oraz symbol podwójnej litery D są znakami towarowymi firmy Dolby Laboratories.



DTS Premium Sound™

DTS Premium Sound™

Aby uzyskać informacje o patentach firmy DTS, odwiedź stronę <http://patents.dts.com>. Wyprodukowano na licencji firmy DTS Licensing Limited. DTS, symbol graficzny oraz DTS i symbol graficzny łącznie są zastrzeżonymi znakami towarowymi, a DTS Premium Sound jest znakiem towarowym firmy DTS, Inc. © DTS, Inc. Wszelkie prawa zastrzeżone.



Microsoft

Windows Media

Windows Media jest zastrzeżonym znakiem towarowym lub znakiem handlowym firmy Microsoft Corporation w Stanach Zjednoczonych i/lub innych krajach.



Microsoft PlayReady

Do ochrony własności intelektualnej, w tym treści chronionych prawem autorskim, właściciele treści używają technologii kontroli dostępu do treści Microsoft PlayReady™.

To urządzenie wykorzystuje technologię PlayReady,

aby mieć dostęp do treści chronionej za pomocą technologii PlayReady i/lub WMDRM. Jeśli urządzenie nie będzie się stosowało do ograniczeń dotyczących wykorzystania treści, właściciele treści mogą zażądać od firmy Microsoft unieważnienia pozwolenia dla urządzenia na przetwarzanie treści chronionych za pomocą technologii PlayReady. To unieważnienie nie może mieć wpływu na niechronione treści i treści chronione przy użyciu innych technologii kontroli dostępu. Właściciele treści mogą wymagać od użytkownika urządzenia wykonania aktualizacji oprogramowania PlayReady, aby mógł mieć dostęp do ich treści. W przypadku rezygnacji z aktualizacji, użytkownik nie będzie mieć dostępu do treści, które wymagają aktualizacji.

32.7

Wi-Fi Alliance

Wi-Fi

Wi-Fi®, logo Wi-Fi CERTIFIED i logo Wi-Fi są zastrzeżonymi znakami towarowymi organizacji Wi-Fi Alliance.



32.8

Kensington

Kensington

(jeśli dotyczy)

Kensington i MicroSaver są zastrzeżonymi w Stanach Zjednoczonych znakami towarowymi firmy ACCO World Corporation z wydanymi patentami i zgłoszonymi wnioskami patentowymi w innych krajach z całego świata.



32.9

Inne znaki towarowe

Wszystkie inne zastrzeżone i niezastrzeżone znaki towarowe są własnością odpowiednich firm.

Indeks

A

Ambilight+hue, konfiguracja 80
Ambilight+hue, otoczenie światłem 81
Ambilight+hue, włączanie lub wyłączanie 81
Ambilight, Kolor ściany 79
Ambilight, styl Ambilight 67
Ambilight, ustawienia 79
Ambilight, Wyłączanie telewizora 80
Aparat fotograficzny, podłączanie 28
Aplikacje 55
Automatyczna aktualizacja kanałów 93
Automatyczna regulacja głośności 76
Automatyczne wyłączanie zasilania 31

B

Basy 76
Bezprzewodowy zestaw audio 78
Blokada aplikacji 57
Blokowane funkcje 85
Bluetooth 23
Bluetooth, parowanie 24
Bluetooth, urządzenia 23
Bluetooth, usuwanie urządzenia 24
Bluetooth, wybieranie urządzenia 24

C

CAM, moduł dostępu warunkowego 19
CI+ 19
Clear Sound 77
Czujnik światła 82
Częstotliwość sieci 94

D

DMR, Digital Media Renderer 13
Dostosowanie wyjścia audio 22
DVB — cyfrowy przekaz obrazu (Digital Video Broadcasting) 94
Dysk twardy USB, instalacja 26
Dysk twardy USB, miejsce na dysku 26
Dział obsługi klienta 108
Dźwięk, automatyczna regulacja głośności 76
Dźwięk, basy 76
Dźwięk, Clear Sound 77
Dźwięk, efekt surround 76
Dźwięk, tony wysokie 76

E

EasyLink 17
EasyLink, pilot 18
EasyLink, włączanie lub wyłączanie 18
Efekt surround 76
Europejskie oznaczenie Ecolabel 103

F

Format sygnału wyj. audio 22

G

Gamepad, podłączanie 25
Gamma 74
Gniazdo Common Interface 19
Gra lub komputer 54
Gra lub komputer, ustawienie 71
Głos 33

Głośniki bezprzewodowe, informacje 78
Głośniki bezprzewodowe, wybieranie 78
Głośniki telewizora 78
Głośniki, bezprzewodowe 78
Głośność słuchawek 77
Głośność, głośność słuchawek 77

H

HbbTV 41
HDMI MHL 17
HDMI, ARC 16
HDMI, połączenie DVI 18

I

Incredible Surround 76
Informacje dotyczące bezpieczeństwa 110
Informacje o produkcie 103
Instalacja satelity 95
Instalacja sieci 11
Instalacja TV 94

I

iTV 41

J

Jakość odbioru 95
Jasność, logo Philips 30
Język dźwięku 38
Język napisów 37
Język napisów, dodatkowy 37
Język napisów, główny 37
Język teletekstu, dodatkowy 41
Język teletekstu, podstawowy 41

K

Kalibracja kolorów, resetowanie 72
Kamera wideo, podłączanie 28
Kanał 35
Kanał, automatyczna aktualizacja kanałów 93
Kanał, instalacja kablowa 93
Kanał, instalacja naziemna 93
Kanał, instalacja satelity 95
Kanał, klasyfikacja wiekowa 37
Kanał, lista kanałów 35
Kanał, lista kanałów, filtrowanie 35
Kanał, lista kanałów, informacje 35
Kanał, lista kanałów, otwieranie 35
Kanał, lista kanałów, wyszukiwanie 36
Kanał, opcje 37
Kanał, ponowna instalacja 93
Kanał, przewodnik telewizyjny 43
Kanał, przełączanie na kanał 36
Kanał, ręczna aktualizacja kanałów 93
Kanał, stacje radiowe 35
Kanały, oglądanie dwóch kanałów 69
Karta Smart, CAM 19
Klasyfikacja wiekowa 37
Klawiatura USB 27
Klawiatura USB, podłączanie 27
Kolor 70
Kolor, barwa 72
Kolor, kalibracja kolorów 72
Kolor, nasycenie 72

Kolor, niestandardowa temperatura barwowa 71

Kolor, temperatura barwowa 71

Kolor, Wzmocnienie kolorów 71

Komentarz audio 89

Komputer, podłączanie 28

Komunikat aktualizacji kanału 93

Komunikaty 102

Konsola do gier, podłączanie 25

Kontakt z firmą Philips 108

Kontrast 70

Kontrast podświetlenia 70

Kontrast, Czujnik światła 73

Kontrast, Doskonały kontrast 73

Kontrast, Gamma 74

Kontrast, Kontrast dynamiczny 73

Kontrast, Kontrast obrazu 73

Kontrast, Tryb kontrastu 73

Kopia listy kanałów 99

Kopia listy kanałów, bieżąca wersja 99

Kopia listy kanałów, kopiowanie 99

Kopia listy kanałów, przesyłanie 99

L

Logo kanałów 84

Logo Philips, jasność 30

M

Menu główne 50

Moduły CAM telewizji satelitarnej 96

Mostek hue Bridge 80

Multi View 69

N

Na stojaku TV, umieszczenie telewizora 84

Na ścianie, umieszczenie telewizora 84

Nagrywanie 45

Nagrywanie, dane przewodnika telewizyjnego 43

Napisy dialogowe 37

Naprawa 108

Natural Motion 74

Nazwa sieciowa telewizora 12

Niedowidzący 89

Nośniki 62

O

Obraz w obrazie 69

Obraz, format obrazu 75

Obraz, Format obrazu, podstawowy 75

Obraz, Format obrazu, zaawansowany 75

Obraz, kolor 70

Obraz, kontrast podświetlenia 70

Obraz, ostrość 71

Obraz, szybkie ustawienia 75

Odbiór testowy 95

Odległość oglądania 9

Odtwarzacz DVD 23

Odtwarzacz płyt Blu-ray, podłączanie 23

Oglądanie telewizji 36

Opóźnienie wyjścia audio 21

Opcje dotyczące kanału 37

Opis dźwiękowy 89

Oprogramowanie o otwartym kodzie źródłowym 102

Oprogramowanie, aktualizacja 101

Osoby niedosłyszące 88

Osoby niedowidzące 88

Ostrość 71

Ostrość, Redukcja szumów 74

Ostrość, Redukcja zniekształceń MPEG 74

Ostrość, Ultra Resolution 74

P

Pamięć Internetu, czyszczenie 12

Pielęgnacja ekranu 111

Pilot zdalnego sterowania i baterie 34

Pliki multimedialne, chmura 62

Pliki multimedialne, z komputera lub urządzenia NAS 62

Pliki multimedialne, z urządzenia USB 62

Podłączanie zasilania 9

Podłączanie, pamięć flash USB 27

Pomoc techniczna w Internecie 108

Pomoc techniczna, w Internecie 108

Poradnik połączeń 16

Połączenie anteny 10

Połączenie satelitarne 10

Połączenie SCART, wskazówki 19

Połączenie YPbPr, wskazówki 19

Problemy 106

Problemy, dźwięk 107

Problemy, język menu 108

Problemy, kanały 107

Problemy, obraz 107

Problemy, pilot zdalnego sterowania 106

Problemy, połączenie HDMI 107

Problemy, połączenie USB 107

Problemy, połączenie, Internet 108

Problemy, połączenie, Wi-Fi 108

Programy, rekomendacje 48

Przewodnik telewizyjny 43

Przewodnik telewizyjny, dane i informacje 43

Przewodnik telewizyjny, przypomnienie 44

Przyciski na telewizorze 30

R

Redukcja szumów 74

Redukcja zniekształceń MPEG 74

Ruch, Natural Motion 74

S

Satelita, dodawanie 97

Satelita, pakiety kanałów 96

Satelita, usuwanie 97

Serwis Google Play Store 56

Sieć bezprzewodowa 11

Sieć przewodowa 12

Sieć, bezprzewodowa 11

Sieć, nazwa sieciowa telewizora 13

Sieć, połączenie 11

Sieć, przewodowa 12

Sieć, statyczny adres IP 13

Sieć, tryb WPS z kodem PIN. 11

Sieć, ustawienia 12

Sieć, Wi-Fi Smart Screen 13

Sieć, WoWLAN 13

Sieć, WPS 11

Sieć, wyświetlanie ustawień 12

Sieć, włączanie sieci Wi-Fi 13

Sprawdzanie zużycia energii 82

Styl dźwięku 75

Styl obrazu 70

Synchronizacja dźwięku i obrazu 21

Synchronizowanie dźwięku i obrazu 21

Słabosłyszący 88

Słuchawki, podłączanie 24

T

Tekst 40

Telegazeta 40
Teletekst cyfrowy 40
Telewizja interaktywna, informacje 41
Telewizja kablowa, instalacja ręczna 95
Telewizja naziemna, instalacja ręczna 97
Telewizja naziemna, instalacja ręczna 95
Telewizja satelitarna, Unicable 96
Tony wysokie 76
Tryb częstotliwości sieci 94
Tryb gotowości 30
TV on Demand 49

U

Umieszczenie telewizora 9
Unicable 96
Uniwersalny dostęp 88
Uniwersalny dostęp, Głośniki/słuchawki 89
Uniwersalny dostęp, osoby niedosłyszące 88
Ustawienia ekologiczne 82
Ustawienia systemu Android 14
Ustawienia wyjścia audio 21
Utylizacja 103
Utylizacja telewizora lub baterii 103

W

Wi-Fi 11
Wideo na żądanie 49
Wielkość kroku częstotliwości 94
WoWLAN 13
Wyczyść pamięć Internetu 14
Wyjście audio — optyczne, wskazówki 19
Wyrównywanie wyjścia audio 22
Wyszukiwanie częstotliwości 94
Wyszukiwanie za pomocą głosu, aplikacja 33
Wyłącznik czasowy 31
Wyłącznik czasowy 30
Włączanie i wyłączanie 30

Z

Zab. rodzicielskie 37
Zainstalowane w telewizorze 48
Zainstaluj ponownie telewizor 94
Zarejestruj produkt 106
Zasady korzystania 112
Zasady korzystania, Galeria aplikacji 15
Zdjęcia, filmy i muzyka 62
Zestaw kina domowego, dźwięk 78
Zestaw kina domowego, problemy 22
Zestaw kina domowego, wielokanałowy 22
Zestaw kina domowego, wyrównywanie poziomu głośności 22

Ś

Ścieżka dźwiękowa, dodatkowa 38
Ścieżka dźwiękowa, główna 38

Ż

Żarówki hue 80



www.philips.com/support

Հայաստան - Armenia
Հաճախորդների սպասարկում
0 800 01 004
փոխանցված 0,03€/ min

Azərbaycan - Azerbaijan
Müştəri xidmətləri
088 220 00 04
Köçürüldü zəng edin 0,17€/min

България
Грижа за клиента
02 4916 273
(Национален номер)

België/Belgique
Klantenservice/
Service Consommateurs
02 700 72 62
(0.15€/min.)

Bosna i Hercegovina
Potpora potrošačima
033 941 251
(Lokalni poziv)

Republika Srbija Potpora
potrošačima
011 321 6840
(Lokalni poziv)

Česká republika
Zákaznická podpora
228 880 895
(Místní tarif)

Danmark
Kundeservice
3525 8314

Deutschland
Kundendienst
069 66 80 10 10
(Zum Festnetzstarif Ihres
Anbieters)

Ελλάδα
Τμήμα καταναλωτών
2111983028
(Διεθνής κλήση)

Eesti
Klienditugi
668 30 61
(Kohalikud kõned)

España
Atención al consumidor
913 496 582
(0,10€ + 0,08€/min.)

France
Service Consommateurs
01 57 32 40 50
(coût d'un appel local sauf
surcoût éventuel selon opérateur
réseau)

Hrvatska
Potpora potrošačima
01 777 66 01
(Lokalni poziv)

Indonesia
Consumer Care
0800 133 3000

Ireland
Consumer Care
015 24 54 45
(National Call)

Italia
Servizio Consumatori
0245 28 70 14
(Chiamata nazionale)

Қазақстан Республикасы
байланыс орталығы
810 800 2000 00 04
(стационарлық нөмірлерден
Қазақстан Республикасы бойынша
қоңырау шалу тегін)

Latvija
Klientu atbalsts
6616 32 63
(Vietēlais tarifs)

Lietuva
Klientų palaikymo tarnyba
8 521 402 93
(Vietinai tarifais)

Luxembourg
Service Consommateurs
2487 11 00
(Appel nat./ (Nationale Ruf)

Magyarország
Ügyfélszolgálat
(061) 700 81 51
(Belföldi hívás)

Malaysia
Consumer Care
1800 220 180

Nederland
Klantenservice
0900 202 08 71
(1€/gesprek)

Norge
Forbrukerstøtte
22 97 19 14

Österreich
Kundendienst
0150 284 21 40
(0,05€/Min.)

Республика Беларусь
Контакт Центр
8 10 (800) 2000 00 04
(бесплатный звонок по
Республике Беларусь со
стационарных номеров)

Российская Федерация
Контакт Центр
8 (800) 220 00 04
(бесплатный звонок по России)

Polska
Wsparcie Klienta
22 397 15 04
(Połączenie lokalne)

Portugal
Assistência a clientes
800 780 068
(0,03€/min. – Móvel 0,28€/min.)

România
Serviciul Clienti
031 630 00 42
(Tarif local)

Schweiz/Suisse/Svizzera
Kundendienst/Service
Consommateurs/Servizio
Consumatori
0848 000 291
(0,04 CHF/Min)

Slovenija
Skrb za potrošnike
01 88 88 312
(Lokalni klic)

Slovensko
Zákaznická podpora
02 332 154 93
(vnútroštátny hovor)

Suomi
Finland Kuluttajapalvelu
09 88 62 50 40

Sverige
Kundtjänst
08 57 92 90 96

Türkiye
Tüketici Hizmetleri
0 850 222 44 66

Україна
Служба підтримки
споживачів
0-800-500-480
(дзвінки зі стаціонарних і
мобільних телефонів у межах
України безкоштовні)

Кыргызстан
Байланыш борбору
810 800 2000 00 04

United Kingdom
Consumer Care
020 79 49 03 19
(5p/min BT landline)



All registered and unregistered trademarks are property of their respective owners. Specifications are subject to change without notice. Philips and the Philips' shield emblem are trademarks of Koninklijke Philips N.V. and are used under license from Koninklijke Philips N.V.
2016 © TP Vision Europe B.V. All rights reserved.

philips.com